

ΕΙΣΑΓΩΓΙΚΟ ΣΗΜΕΙΩΜΑ

Το Ειδικό Δελτίο Βιομηχανικής Ιδιοκτησίας τηρείται από τον Οργανισμό Βιομηχανικής Ιδιοκτησίας (Ο.Β.Ι.) κατ' εφαρμογή του άρθρου 4 του νόμου 1733/1987 (ΦΕΚ 171,Α') και αποτελείται δύο τεύχη:

Στο **ΤΕΥΧΟΣ Α'** δημοσιεύονται σε μηνιαία βάση τα εξής :

- Αιτήσεις και χορηγήσεις Διπλωμάτων Ευρεσιτεχνίας (Δ.Ε.)
- Αιτήσεις και χορηγήσεις Πιστοποιητικών Υποδείγματος Χρησιμότητας (Π.Υ.Χ.)
- Αιτήσεις και χορηγήσεις Συμπληρωματικών Πιστοποιητικών Προστασίας για Φυτοπροστατευτικά προϊόντα (Σ.Π.Π.Φ.Π.)
- Αιτήσεις και χορηγήσεις Συμπληρωματικών Πιστοποιητικών Προστασίας για Φάρμακα (Σ.Π.Π.Φ.)
- Αιτήσεις Μετάφρασης Αξιώσεων Ευρωπαϊκών Διπλωμάτων Ευρεσιτεχνίας
- Βεβαιώσεις Μεταφράσεων Ευρωπαϊκών Διπλωμάτων Ευρεσιτεχνίας
- Μεταβολές - Διορθώσεις αιτήσεων και χορηγήσεων τίτλων βιομηχανικής ιδιοκτησίας
- Εκπτώσεις - Ανακλήσεις Εκπτώσεων αιτήσεων και χορηγήσεων τίτλων βιομηχανικής ιδιοκτησίας

Στο **ΤΕΥΧΟΣ Β'** δημοσιεύονται σε μηνιαία βάση οι αιτήσεις και τα καταχωρημένα Σχέδια ή Υποδείγματα.

Τα παραπάνω τεύχη διατίθενται ξεχωριστά.

ΙΑΝΟΥΑΡΙΟΣ 2004**ΠΕΡΙΕΧΟΜΕΝΑ**

	Σελ.
Ανάλυση κωδικών αρθμών.....	5
Συντμήσεις	5

ΜΕΡΟΣ Α'**ΚΑΤΑΧΩΡΗΜΕΝΕΣ ΑΙΤΗΣΕΙΣ ΣΧΕΔΙΩΝ ΚΑΙ ΥΠΟΔΕΙΓΜΑΤΩΝ**

1. Αιτήσεις Σχεδίων και Υποδειγμάτων	7
2. Ευρετήριο αιτήσεων σύμφωνα με την αλφαβητική σειρά των καταθετών	31

ΜΕΡΟΣ Β'**ΧΟΡΗΓΗΣΕΙΣ ΠΙΣΤΟΠΟΙΗΤΙΚΩΝ ΚΑΤΑΧΩΡΗΣΗΣ ΣΧΕΔΙΩΝ ΚΑΙ ΥΠΟΔΕΙΓΜΑΤΩΝ**

1. Πιστοποιητικά καταχώρησης σχεδίων ή υποδειγμάτων.....	32
2. Ευρετήριο πιστοποιητικών καταχώρησης σχεδίων ή υποδειγμάτων σύμφωνα με την αλφαβητική σειρά των καταθετών.....	36

ΜΕΡΟΣ Γ'**ΑΝΑΝΕΩΣΕΙΣ****ΜΕΡΟΣ Δ'****ΜΕΤΑΒΟΛΕΣ****ΜΕΡΟΣ Ε'****ΛΗΞΗ ΠΡΟΣΤΑΣΙΑΣ****ΜΕΡΟΣ ΣΤ'****ΑΚΥΡΩΣΕΙΣ**

– Συνδρομές	41
-------------------	----

JANUARY 2004**CONTENTS**

	Page
INID Codes	5
Abbreviations	5

PART A'**REGISTERED DESIGN APPLICATIONS**

1. Design Applications	7
2. Design Application Index in alphabetical order of the applicant.	31

PART B'**GRANTS OF DESIGN REGISTRATION CERTIFICATES**

1. Design registration certificates.....	32
2. Index of design registration certificates in alphabetical order of the applicant.....	36

PART C'**RENEWALS****PART D'****MODIFICATIONS****PART E'****EXPIRY OF PROTECTION****PART F'****ANNULMENTS**

– Subscriptions	41
-----------------------	----

ΚΩΔΙΚΟΙ ΑΡΙΘΜΟΙ

- (15) Ημερομηνία καταχώρησης
- (17) Ημερομηνία λήξης 1ης πενταετίας ή ανανέωσης προστασίας σε επόμενη πενταετία
- (21) Αριθμός Αίτησης Σχεδίου ή Υποδείγματος
- (28) Αριθμός Σχεδίων/Υποδειγμάτων
- (30) Συμβατικές Προτεραιότητες
- (45) Ημερομηνία λήξης αναβολής δημοσίευσης
- (51) Διεθνής Ταξινόμηση
- (54) Προσδιορισμός αντικειμένου
- (71) Καταθέτης
- (72) Δημιουργός
- (73) Δικαιούχος
- (74) Πληρεξούσιος
- (74) Αντίκλητος

INID CODES

- (15) Registration date
- (17) Date of expiration of the 1st five-year period, or renewal for further five-year periods
- (21) Design application number
- (28) Number of designs
- (30) Priority
- (45) Date of expiration of deferment
- (51) Class and subclass of the Locarno Classification
- (54) Designation of articles
- (71) Applicant
- (72) Creator
- (73) Owner
- (74) Attorney
- (74) Representative

ΣΥΝΤΜΗΣΕΙΣ

- OBI:** Οργανισμός Βιομηχανικής Ιδιοκτησίας
- EABI:** Ειδικό Δελτίο Βιομηχανικής Ιδιοκτησίας
- Δ.Σ.:** Διοικητικό Συμβούλιο
- ΣΧ. ή ΥΠ.:** Σχέδιο ή Υπόδειγμα
- ΚΑΤ/ΡΗΣΗ:** Καταχώρηση
- ΑΡ.ΑΙΤ.:** Αριθμός αίτησης
- ΑΝΤ/ΜΕΝΟΥ:** Αντικείμενου

Μ Ε Ρ Ο Σ Α '

ΚΑΤΑΧΩΡΗΜΕΝΕΣ ΑΙΤΗΣΕΙΣ ΣΧΕΔΙΩΝ ΚΑΙ ΥΠΟΔΕΙΓΜΑΤΩΝ

ΑΙΤΗΣΕΙΣ ΣΧΕΔΙΩΝ ΚΑΙ ΥΠΟΔΕΙΓΜΑΤΩΝ

(21) Αρ. Αίτησης Σχ. ή Υπ.: 20030600135

(15) Ημερ. Καταχώρησης: 01/08/2003

(17) Ημ. Λήξης 1ης πενταετίας :1/8/2008

(71) Καταθέτης(ες): S.C. JOHNSON & SON INC.
1525 Howe Street, 53403 Racine, WI,
ΗΝΩΜΕΝΕΣ ΠΟΛΙΤΕΙΕΣ ΤΗΣ ΑΜΕΡΙΚΗΣ

(30) Συμβ. Προτεραιότητα(ες):29/176 023-14/02/2003-US

(72) Δημιουργός(οι): 1)FLASHINSKI STANLEY J.
2)PARSONS G. WILLIAM G.
3)ENDERS SUSAN C.
4)LAURAS MARCELO GINESTEL

(74) Πληρεξούσιος: ΒΟΖΕΜΠΕΡΓΚ-ΒΡΕΤΟΣ ΝΙΚΟΛΑΟΣ
Αιγαλείας 30., 151 25 ΠΑΡΑΔΕΙΣΟΣ
ΑΜΑΡΟΥΣΙΟΥ

(74) Αντίκλητος: ΒΟΖΕΜΠΕΡΓΚ-ΒΡΕΤΟΣ ΝΙΚΟΛΑΟΣ
Αιγαλείας 30,151 25 ΠΑΡΑΔΕΙΣΟΣ
ΑΜΑΡΟΥΣΙΟΥ

(28) Αριθμός Σχεδίων/Υποδειμάτων: 2

(51) Διεθνής Ταξινόμηση: 22-06

(54) Προσδιορισμός Αντικειμένου: ΠΛΑΚΕΤΑ ΓΙΑ ΔΙΑΝΟΜΗ ΕΝΟΣ
ΠΥΗΤΙΚΟΥ

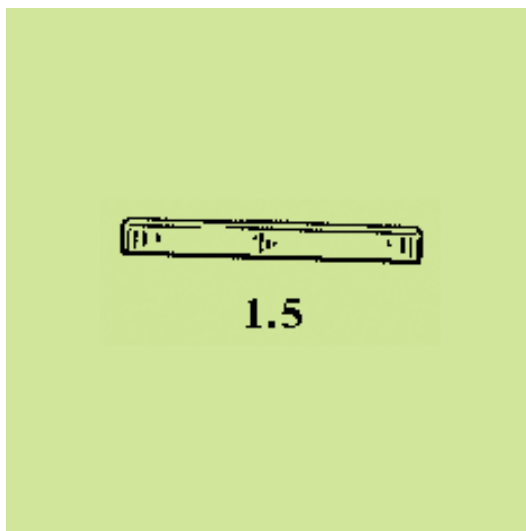
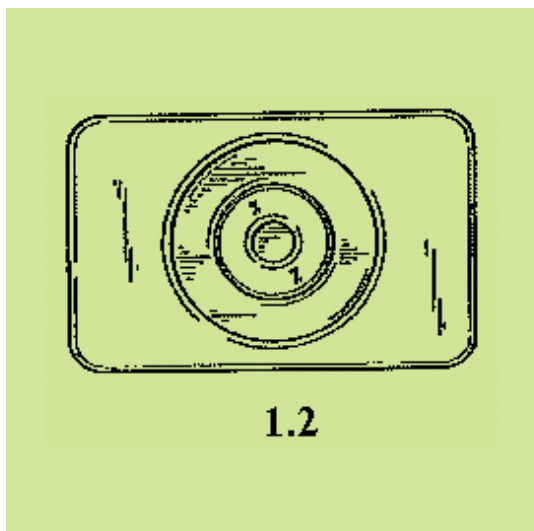
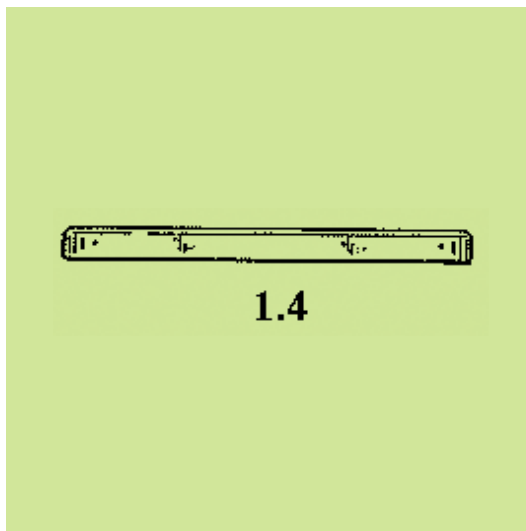
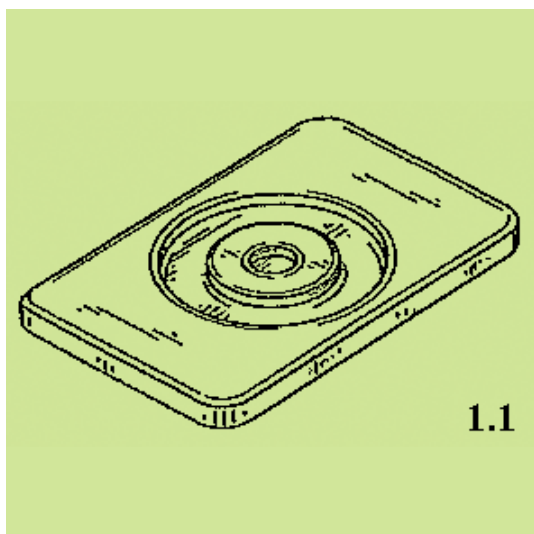
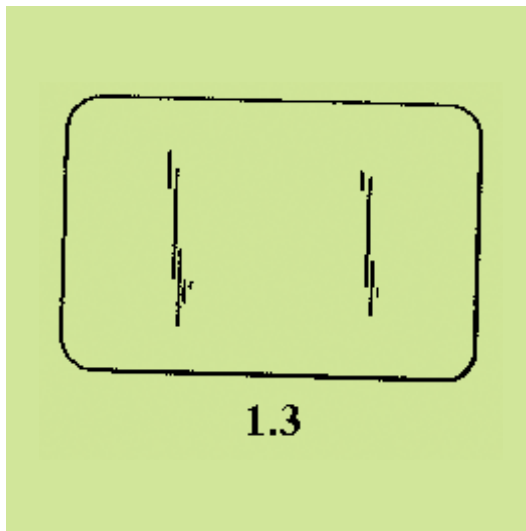

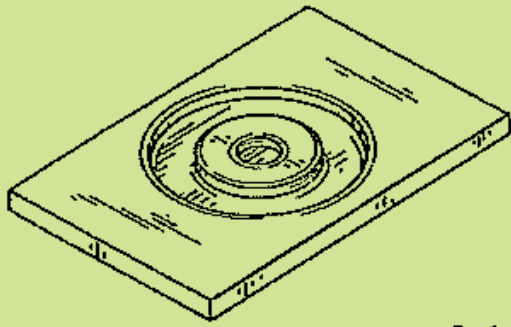

2.1



2.4

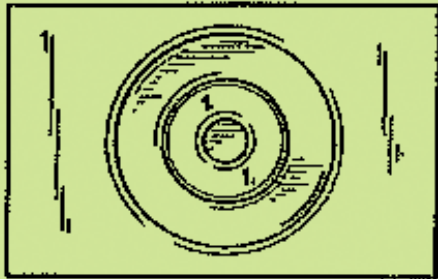

2.2

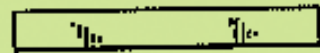

2.5

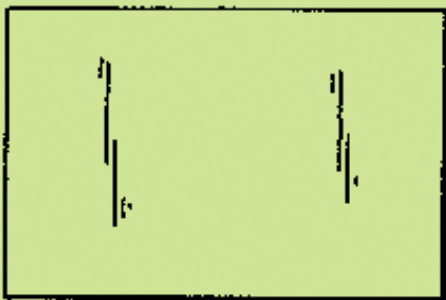

2.3

(21) Αρ. Αίτησης Σχ. ή Υπ.: 20030600136

(15) Ημερ. Καταχώρησης: 01/08/2003

(17) Ημ. Λήξης 1ης πενταετίας : 1/8/2008

(71) Καταθέτης(ες): ΑΙΒΑΤΙΔΗΣ Α.Β.Ε.
Ιφιγενείας 4, 14122 ΗΡΑΚΛΕΙΟ (ΑΤΤΙΚΗΣ),
ΕΛΛΑΔΑ

(30) Συμβ. Προτεραιότητα(ες):

(72) Δημιουργός(οι): ΖΑΦΕΙΡΙΟΥ ΒΑΣΙΛΙΚΗ

(74) Πληρεξούσιος: ΜΠΟΥΚΟΥΒΑΛΑ ΑΥΓΟΥΣΤΙΝΑ
Αλωπεκής 46, 10676 ΑΘΗΝΑ (ΑΤΤΙΚΗΣ)

(74) Αντίκλητος: ΑΝΑΓΝΩΣΤΟΠΟΥΛΟΣ ΕΥΘΥΜΙΟΣ
Αλωπεκής 46, 10676 ΑΘΗΝΑ (ΑΤΤΙΚΗΣ)

(28) Αριθμός Σχεδίων/Υποδειγμάτων: 34

(51) Διεθνής Ταξινόμηση: 06-13

(54) Προσδιορισμός Αντικειμένου: ΣΕΝΤΟΝΙΑ

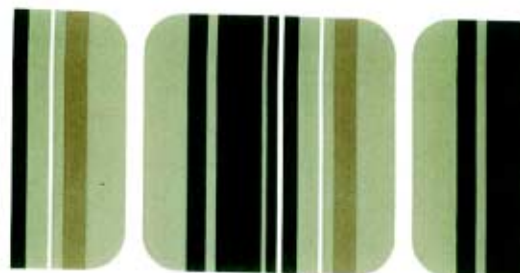

3

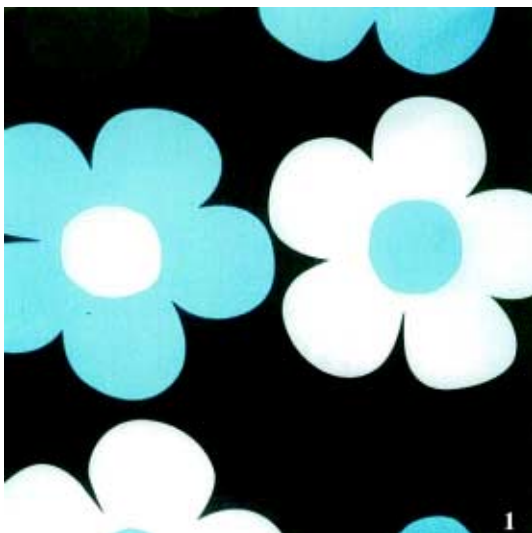

1

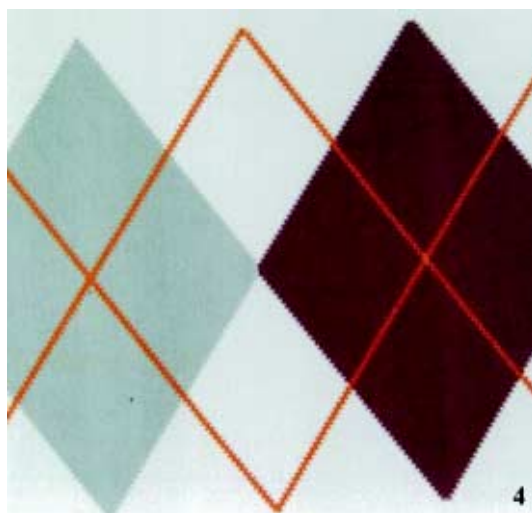

4



2

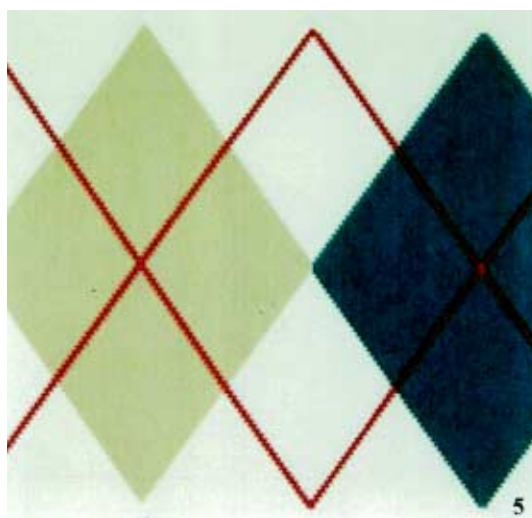

5

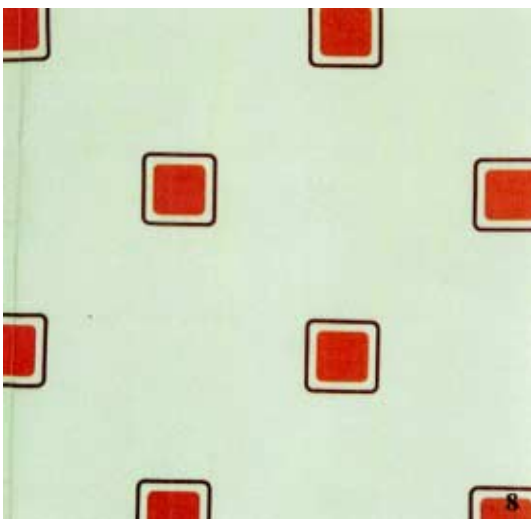
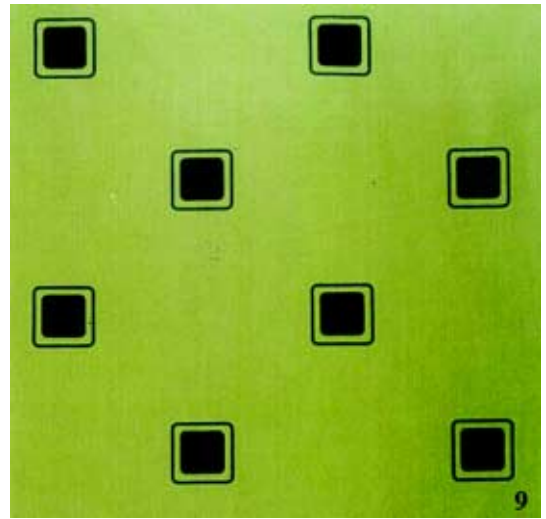

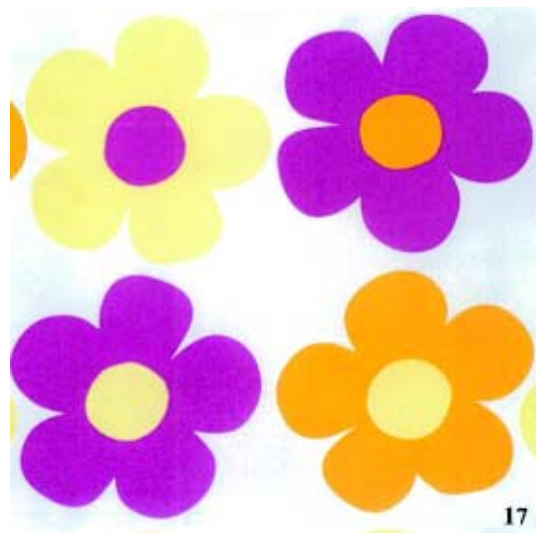
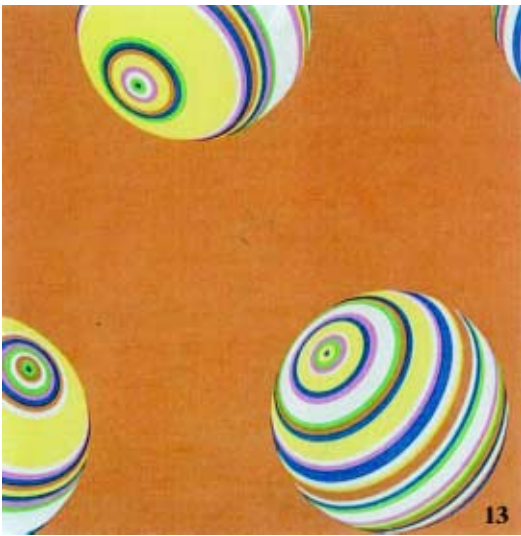



8



21

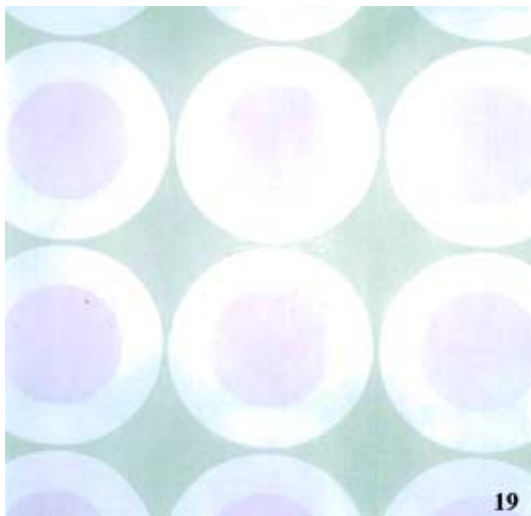

19



22



20



23

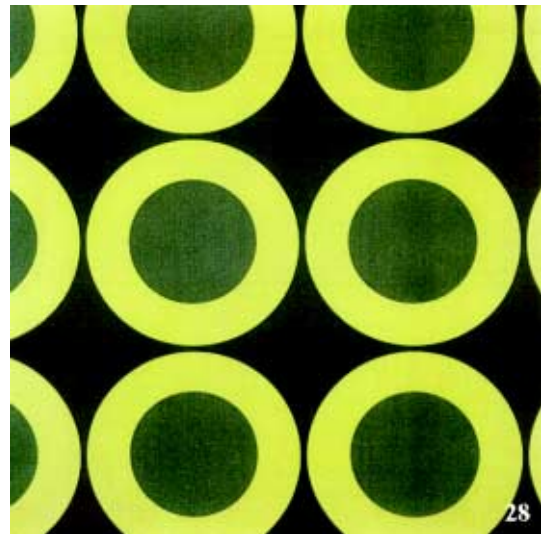

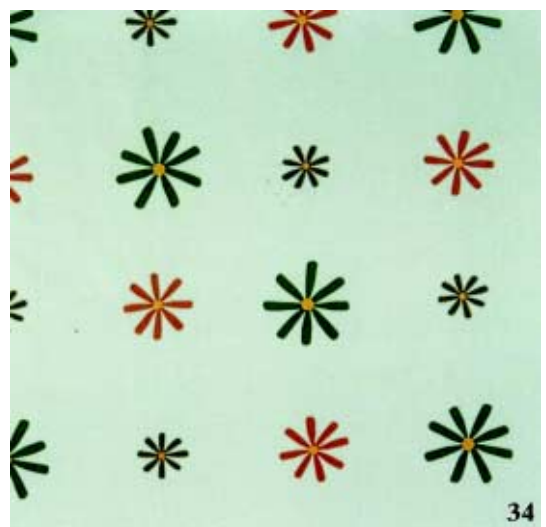
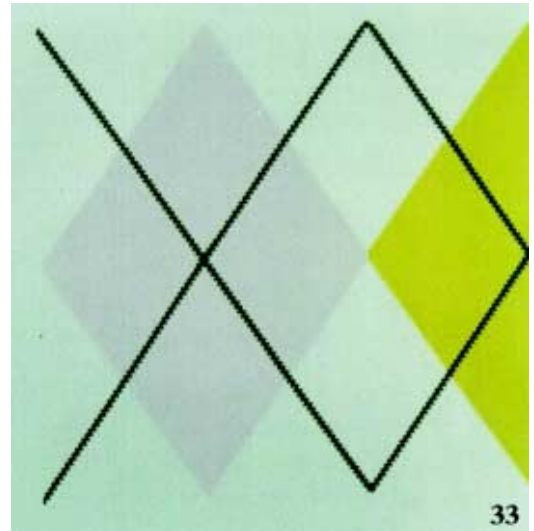
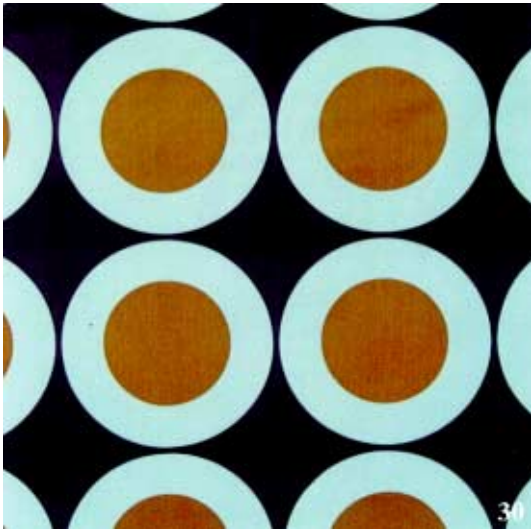

(21) *Αρ. Αίτησης Σχ. ή Υπ.*: 20030600137

(15) *Ημερ. Καταχώρησης*: 01/08/2003

(17) *Ημ. Λήξης 1ης πενταετίας*: 1/8/2008

(71) *Καταθέτης(ες)*: ΚΟΣΜΗΜΑΤΟΠΟΙΑ ΖΟΛΩΤΑΣ Α.Ε.
Καλλιρόης 26, 117 43 ΑΘΗΝΑ, ΕΛΛΑΔΑ

(30) *Συμβ. Προτεραιότητα(ες)*:

(72) *Δημιουργός(οι)*: ΒUCHAKJIAN RAFFI

(74) *Πληρεξούσιος*:

(74) *Αντίκλητος*: ΣΩΝΙΔΟΥ ΣΟΦΙΑ
Καλλιρόης 26, 117 43 ΑΘΗΝΑ

(28) *Αριθμός Σχεδίων/Υποδειγμάτων*: 14

(51) *Διεθνής Ταξινόμηση*: 11-01

(54) *Προσδιορισμός Αντικειμένων*: ΧΡΥΣΑ ΚΑΙ ΑΡΓΥΡΑ ΚΟΣΜΗΜΑΤΑ



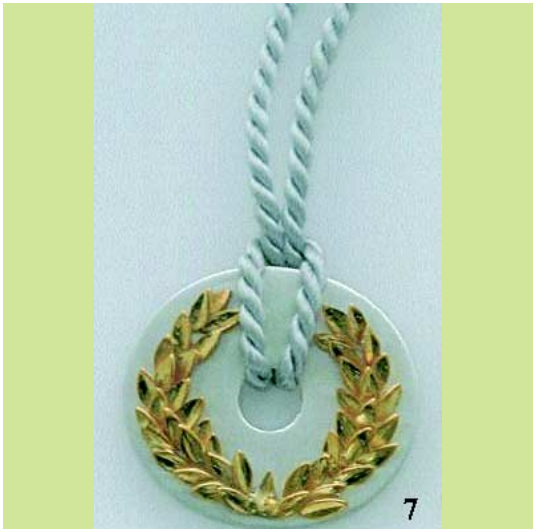



12



14



13

(21) *Αρ. Αίτησης Σχ. ή Υπ.:* 20030600138

(15) *Ημερ. Καταχώρησης:* 01/08/2003

(17) *Ημ. Λήξης 1ης πενταετίας :* 1/8/2008

(71) *Καταθέτης(ες):* ΤΖΙΤΖΗ ΑΦΡΟΔΙΤΗ
Ορφέως 200 και Πάροδος Αγάπης, 12241
ΑΙΓΑΛΕΩ (ΑΤΤΙΚΗΣ), ΕΛΛΑΔΑ

(30) *Συμβ. Προτεραιότητα(ες):*

(72) *Δημιουργός(οι):* ΤΖΙΤΖΗ ΑΦΡΟΔΙΤΗ

(74) *Πληρεξούσιος:*

(74) *Αντίκλητος:* ΤΖΙΤΖΗΣ ΙΩΑΝΝΗΣ
Ορφέως 200 και Πάροδος Αγάπης, 12241
ΑΙΓΑΛΕΩ (ΑΤΤΙΚΗΣ)

(28) *Αριθμός Σχεδίων/Υποδημάτων:* 20

(51) *Διεθνής Ταξινόμηση:* 06-01

(54) *Προσδιορισμός Αντικειμένων:* ΚΡΕΒΑΤΙ,
ΚΟΜΟΔΙΝΟ, ΤΟΥΑΛΕΤΑ, ΚΑΘΡΕ-
ΠΤΗΣ ΤΟΥΑΛΕΤΑΣ



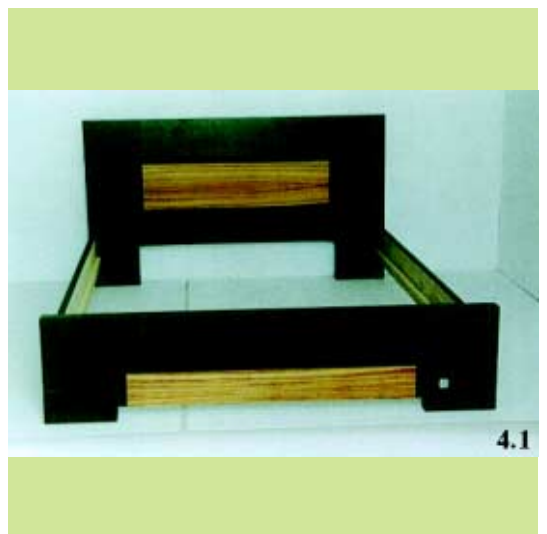
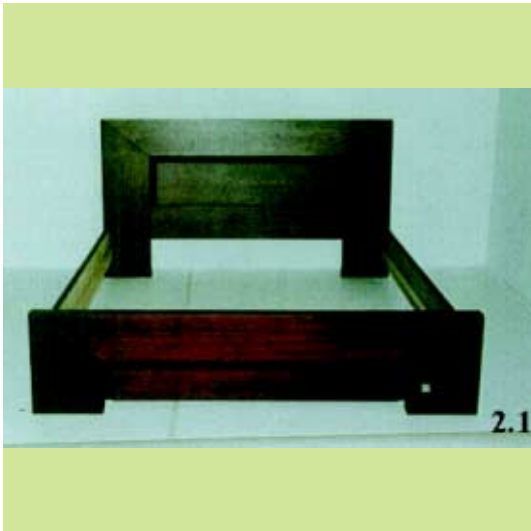



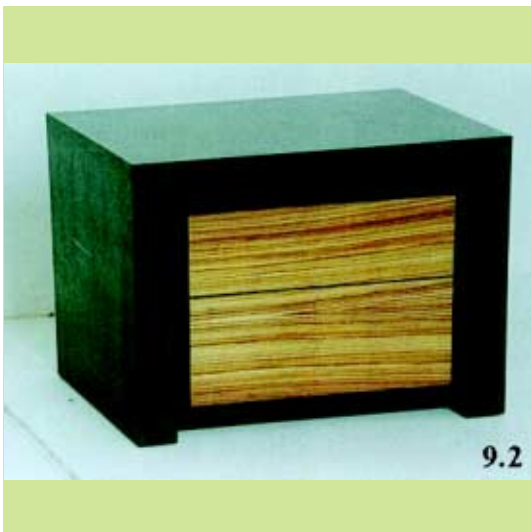
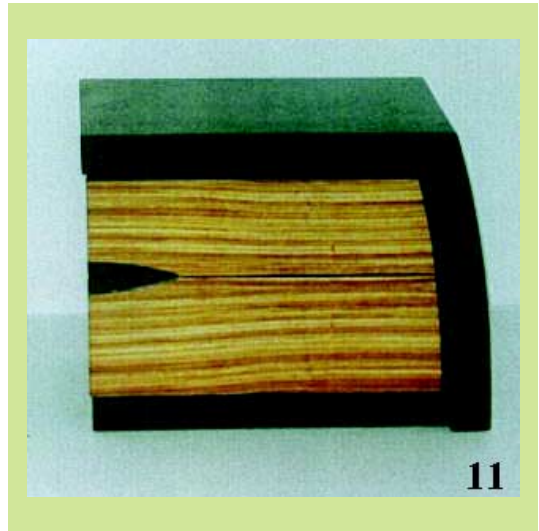
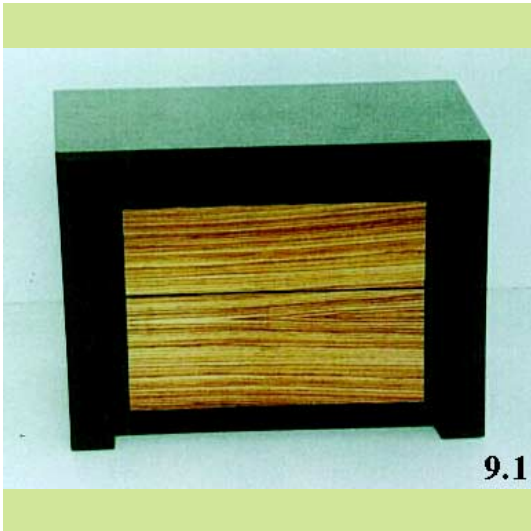

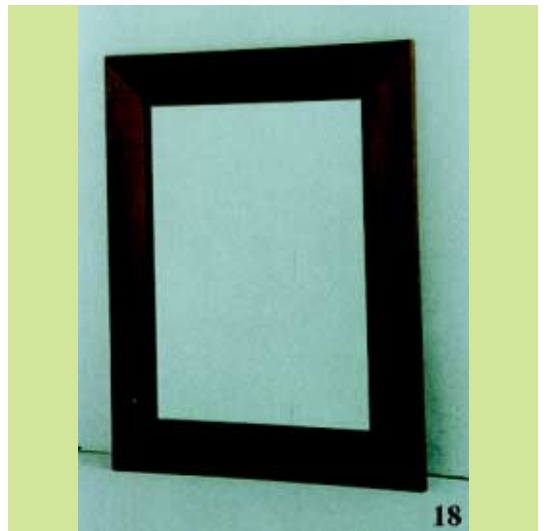
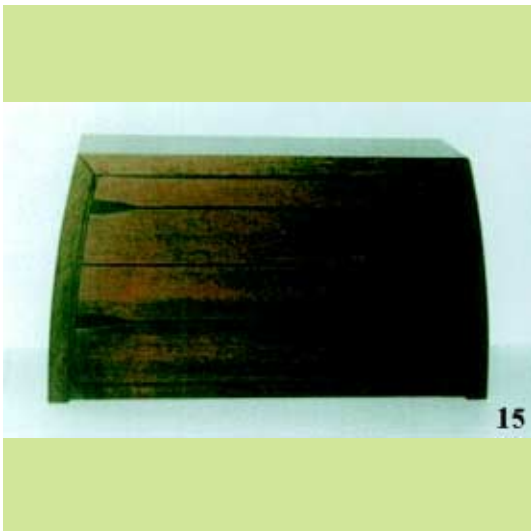
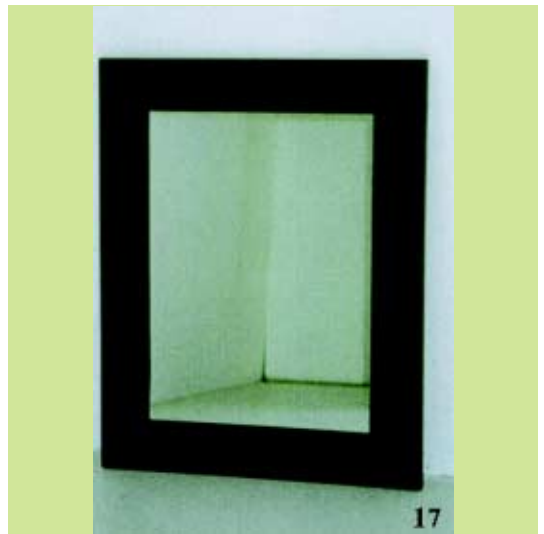
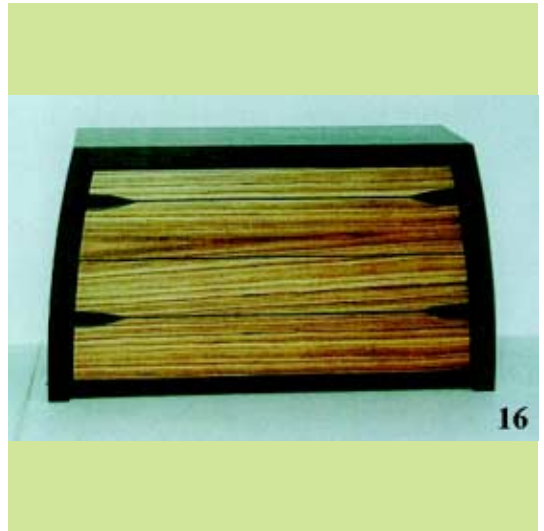

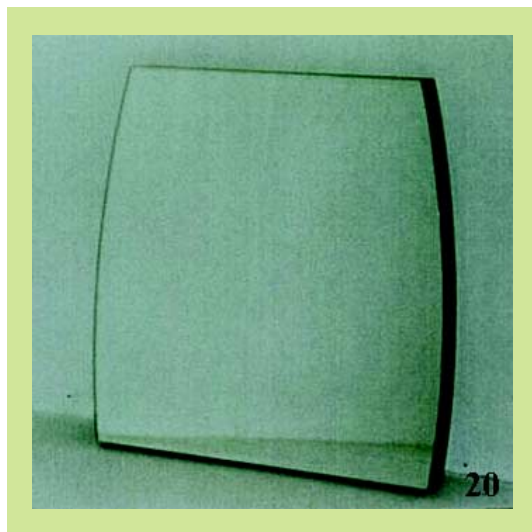

(21) *Αρ. Αίτησης Σχ. ή Υπ.*: 20030600139

(15) *Ημερ. Καταχώρησης*: 05/08/2003

(17) *Ημ. Αήξης 1ης πενταετίας*: 5/8/2008

(71) *Καταθέτης(ες)*: ΦΡΑΓΚΟΠΟΥΛΟΣ ΚΩΝΣΤΑΝΤΙΝΟΥ ΦΩΤΙΟΣ
Προμηθέως 14, 14564 ΚΗΦΙΣΙΑ (ΑΤΤΙΚΗΣ),
ΕΛΛΑΔΑ

(30) *Συμβ. Προτεραιότητα(ες)*:

(72) *Δημιουργός(οι)*: ΦΡΑΓΚΟΠΟΥΛΟΣ ΚΩΝΣΤΑΝΤΙΝΟΥ ΦΩΤΙΟΣ

(74) *Πληρεξούσιος*: ΠΟΛΥΜΕΝΑΚΟΥ-ΣΥΝΟΔΙΝΟΥ ΕΛΕΥΘΕΡΙΑ
Μπουμπουλίνας 9-11, 10682 ΑΘΗΝΑ
(ΑΤΤΙΚΗΣ)

(74) *Αντίκλητος*: ΚΟΣΚΙΝΑ ΜΑΡΙΑ
Νικηταρά 8-10, 10678 ΑΘΗΝΑ (ΑΤΤΙΚΗΣ)

(28) *Αριθμός Σχεδίων/Υποδειγμάτων*: 1

(51) *Διεθνής Ταξινόμηση*: 08-06

(54) *Προσδιορισμός Αντικειμένου*: ΛΑΒΗ ΚΟΥΦΩΜΑΤΩΝ ΑΛΟΥΜΙ-
ΝΙΟΥ

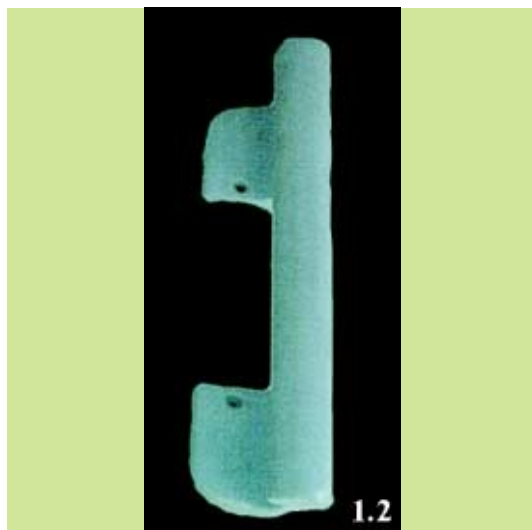



(21) Αρ. Αίτησης Σχ. ή Υπ.: 20030600140

(15) Ημερ. Καταχώρησης: 06/08/2003

(17) Ημ. Λήξης 1ης πενταετίας :6/8/2008

(71) Καταθέτης(ες): ΠΑΝΑΓΙΩΤΗΣ Γ. ΝΙΚΑΣ ΑΝΩΝΥΜΟΣ
ΒΙΟΜΗΧΑΝΙΚΗ ΚΑΙ ΕΜΠΟΡΙΚΗ ΕΤΑΙΡΕΙΑ
Δ.Τ. Π.Γ. ΝΙΚΑΣ Α.Β.Ε.Ε.
22ο χλμ Εθ.Οδού Αθηνών-Λαμίας, ΑΓ. Στέφανος,
145 65 ΑΤΤΙΚΗ, ΕΛΛΑΔΑ

(30) Συμβ. Προτεραιότητα(ες):

(72) Δημιουργός(οι): ΝΙΚΑΣ ΠΑΝΑΓΙΩΤΗΣ

(74) Πληρεξούσιος: ΚΟΝΤΟΥ ΜΑΡΙΑ
Ασκληπιού 26, 10679 ΑΘΗΝΑ (ΑΤΤΙΚΗΣ)

(74) Αντίκλητος: ΚΟΝΤΟΥ ΜΑΡΙΑ
Ασκληπιού 26,10679 ΑΘΗΝΑ (ΑΤΤΙΚΗΣ)

(28) Αριθμός Σχεδίων/Υποδειγμάτων: 6

(51) Διεθνής Ταξινόμηση: 09-05

(54) Προσδιορισμός Αντικειμένου: ΣΧΕΔΙΟ ΣΥΣΚΕΥΑΣΙΑΣ ΠΡΟΪΟ-
ΝΤΩΝ ΑΛΛΑΝΤΟΠΟΙΪΑΣ

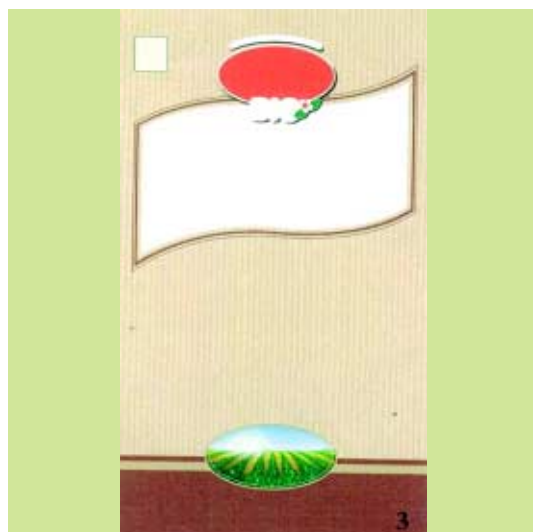
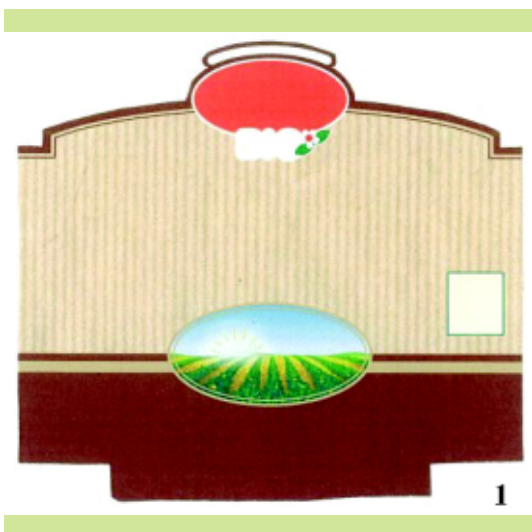
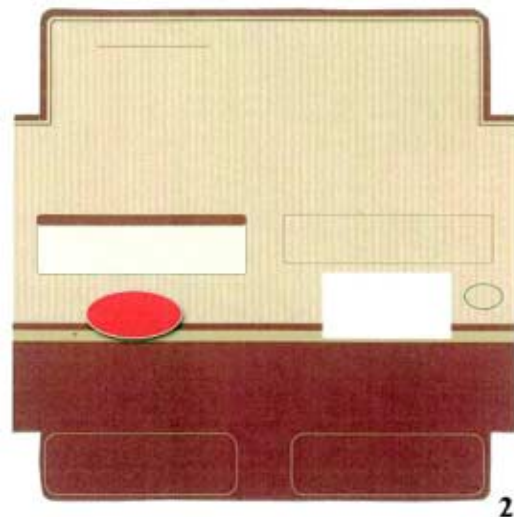

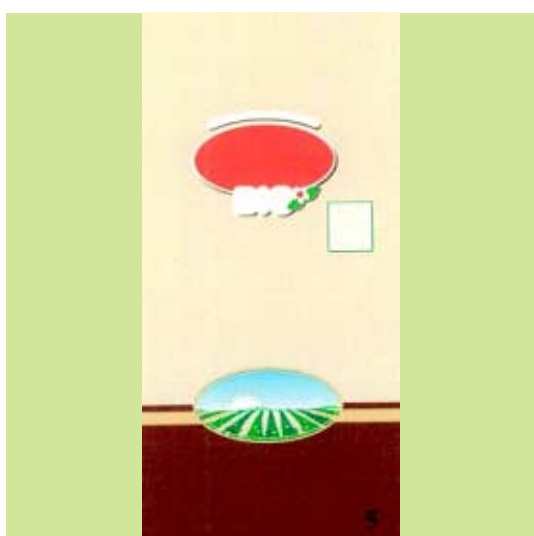

(21) *Αρ. Αίτησης Σχ. ή Υπ.:* 20030600141

(15) *Ημερ. Καταχώρησης:* 12/08/2003

(17) *Ημ. Λήξης 1ης πενταετίας:* 12/8/2008

(71) *Καταθέτης(ες):* ΧΑΡΑΛΑΜΠΙΔΗΣ ΔΑΥΙΔ
Αρειανού 35,, 53100 ΦΛΩΡΙΝΑ (ΦΛΩΡΙΝΑΣ),
ΕΛΛΑΔΑ

(30) *Συμβ. Προτεραιότητα(ες):*

(72) *Δημιουργός(οι):* ΧΑΡΑΛΑΜΠΙΔΗΣ ΔΑΥΙΔ

(74) *Πληρεξούσιος:*

(74) *Αντίκλητος:*

(28) *Αριθμός Σχεδίων/Υποδειγμάτων:* 1

(51) *Διεθνής Ταξινόμηση:* 99-00

(54) *Προσδιορισμός Αντικειμένου:* ΣΥΝΔΥΑΣΜΟΣ ΧΡΩΜΑΤΩΝ ΓΙΑ
ΠΑΡΑΛΑΓΗΣ ΝΥΧΤΟΣ.

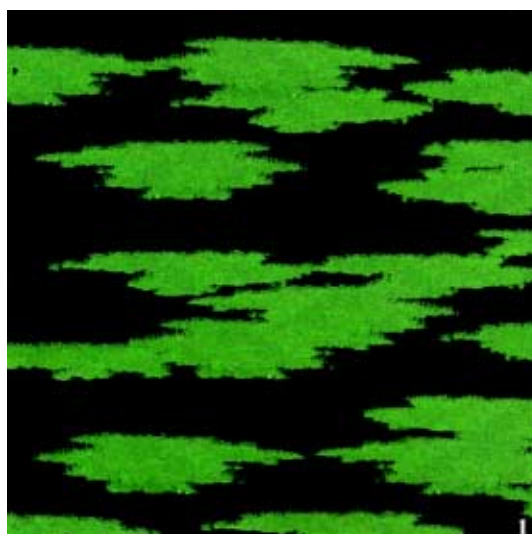

(21) Αρ. Αίτησης Σχ. ή Υπ.: 20030600142

(15) Ημερ.Καταχώρησης: 18/08/2003

(17) Ημ. Λήξης 1ης πενταετίας :18/8/2008

(71) Καταθέτης(ες): ΜΕΤΑΛΛΟΥΜΙΝ Α.Ε.Β.Ε.
Αγ. Φανουρίου 20, 13671 ΑΧΑΡΝΕΣ
(ΑΤΤΙΚΗΣ), ΕΛΛΑΔΑ

(30) Συμβ. Προτεραιότητα(ες):

(72) Δημιουργός(οι): ΜΑΓΕΙΡΕΛΗΣ ΓΙΑΝΝΗΣ

(74) Πληρεξούσιος:

(74) Αντίκλητος: ΠΑΠΑΣΤΑΥΡΟΥ ΦΩΤΙΟΣ
Αγίου Φανουρίου 20,13671 ΑΧΑΡΝΕΣ
(ΑΤΤΙΚΗΣ)

(28) Αριθμός Σχεδίων/Υποδειγμάτων: 20

(51) Διεθνής Ταξινόμηση: 25-01

(54) Προσδιορισμός Αντικειμένου: ΠΡΟΦΙΛ (ΒΕΡΓΕΣ ΑΛΟΥΜΙΝΙΟΥ)
ΓΙΑ ΚΑΤΑΣΚΕΥΗ ΚΟΥΦΩΜΑΤΩΝ

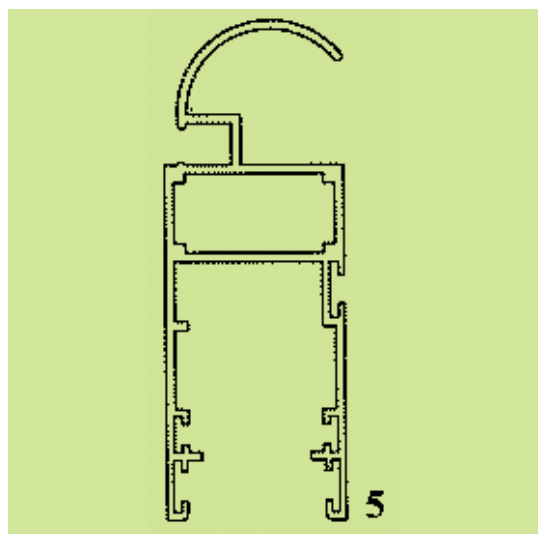
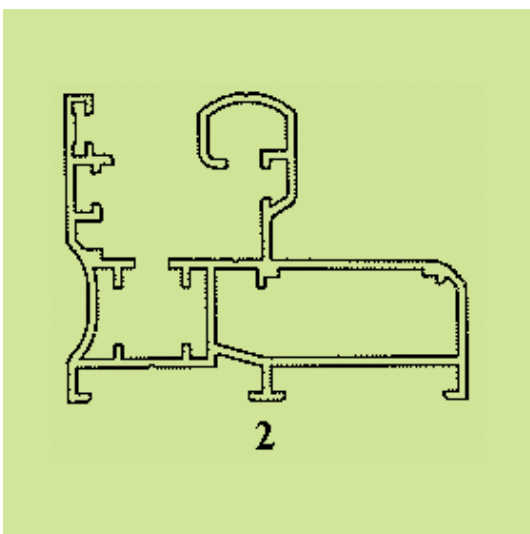
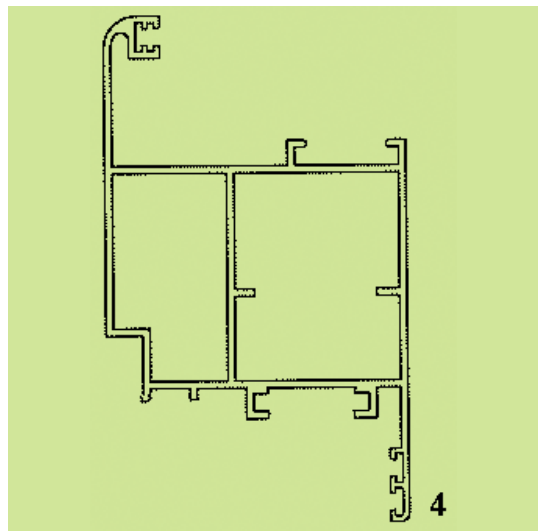
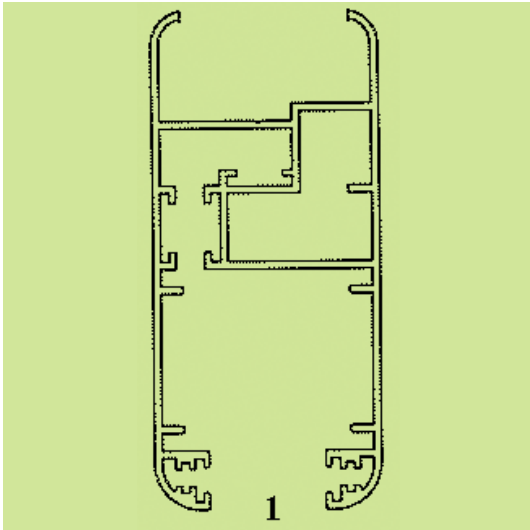
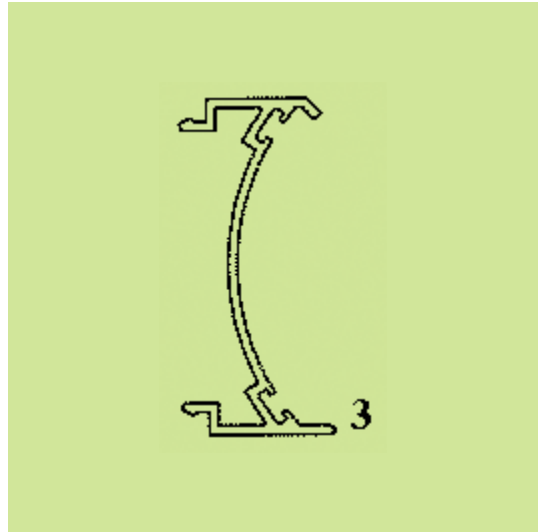

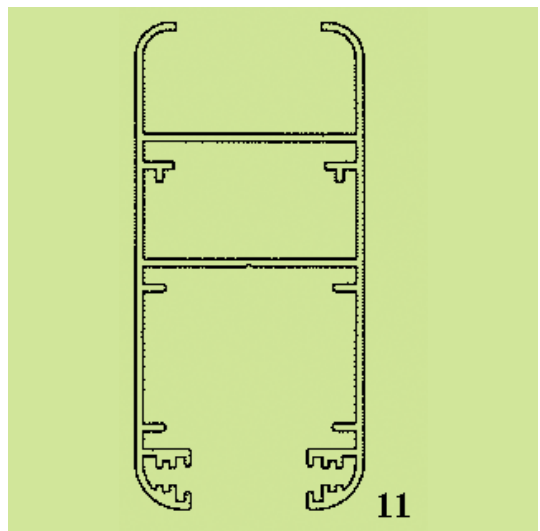
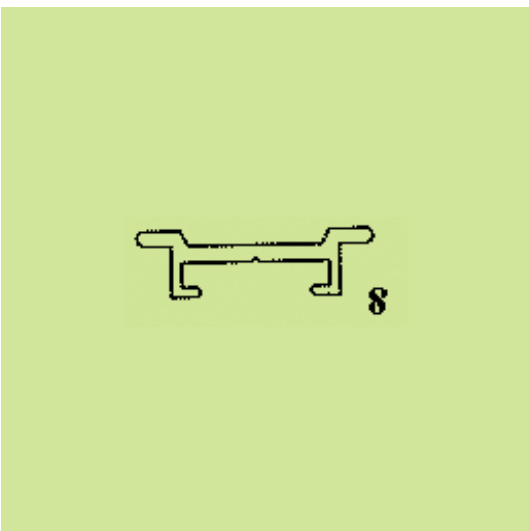
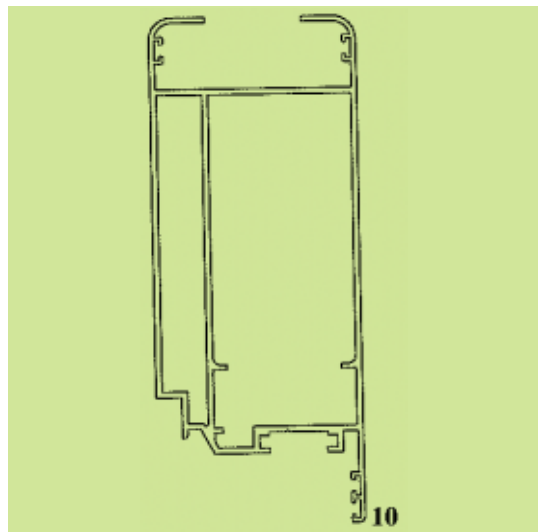
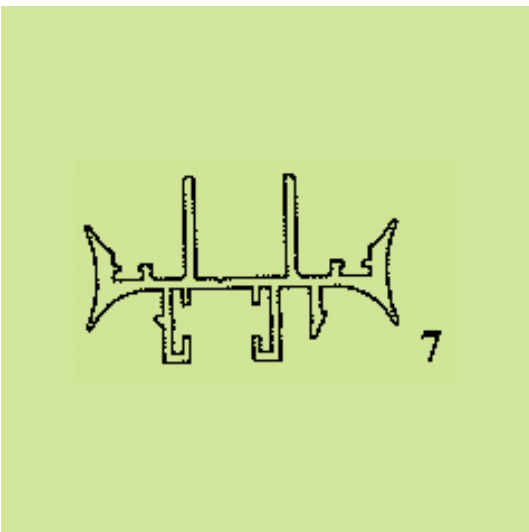
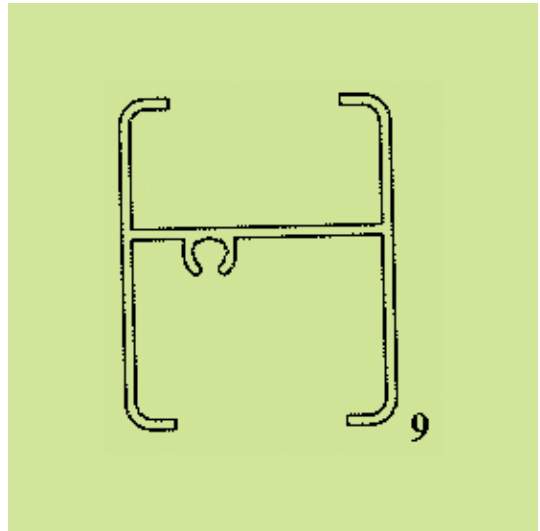
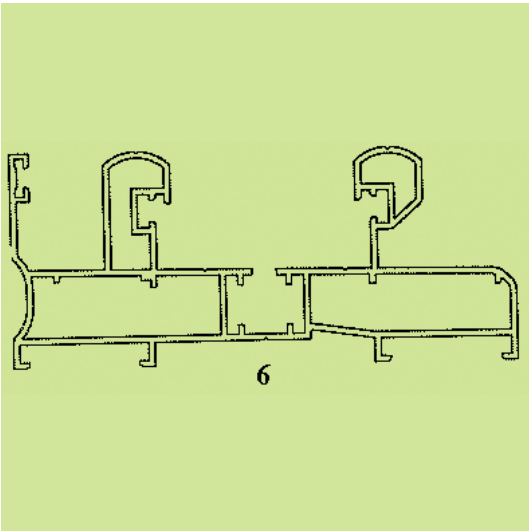

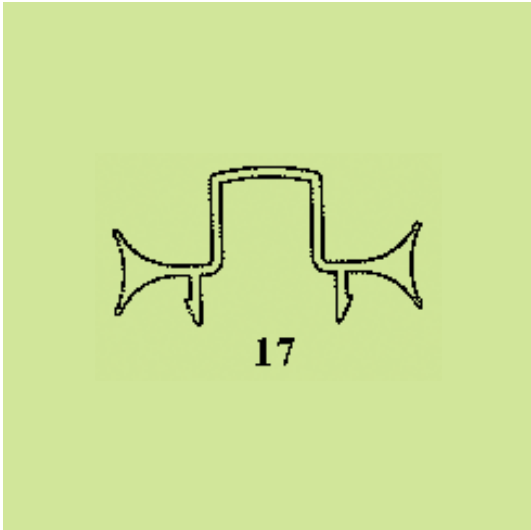
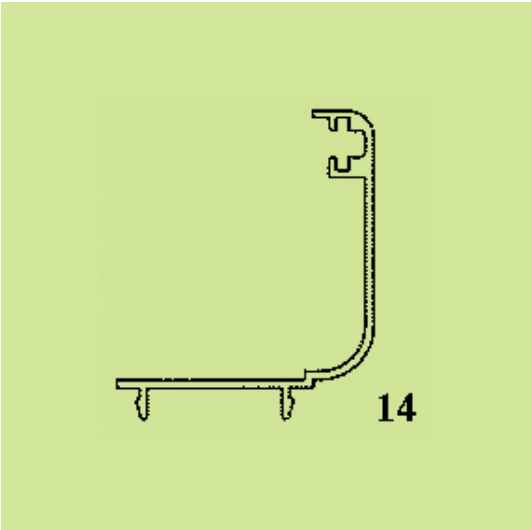
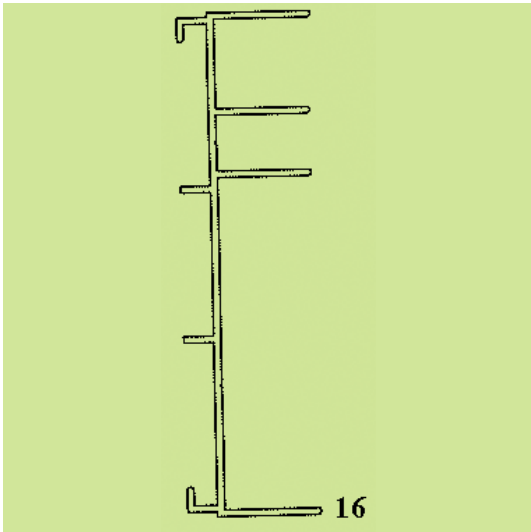
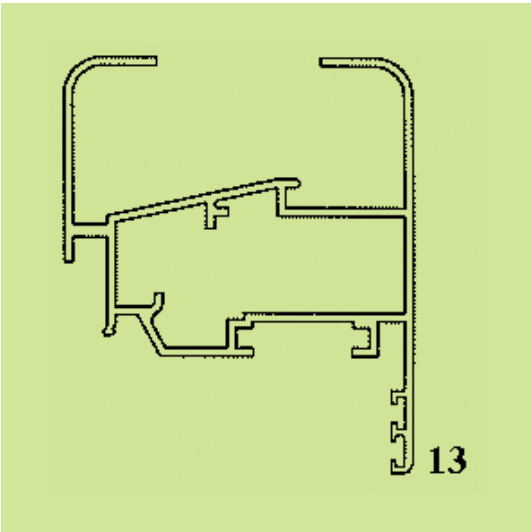
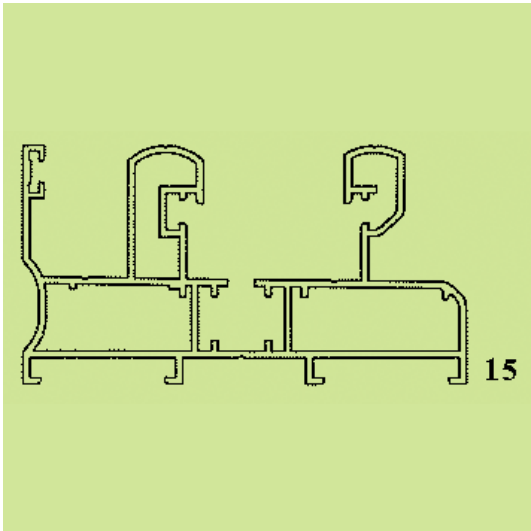
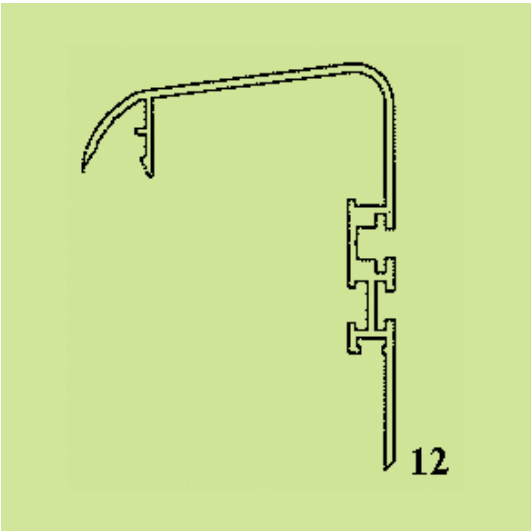

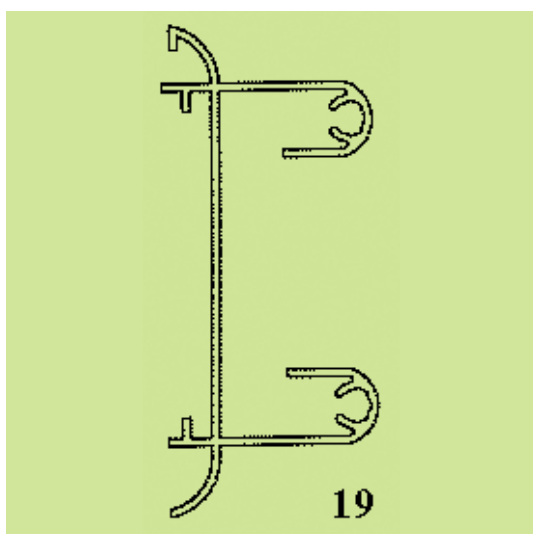
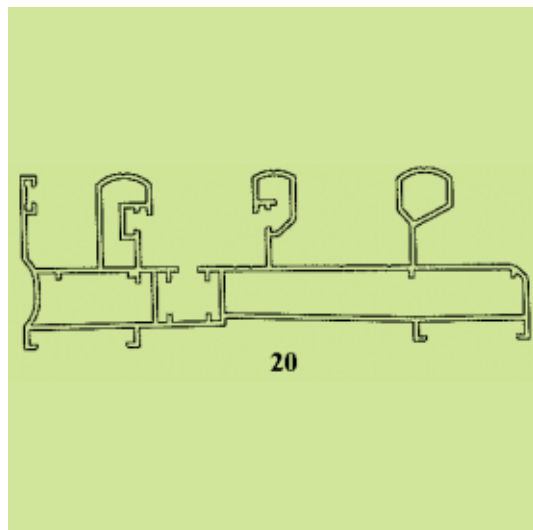
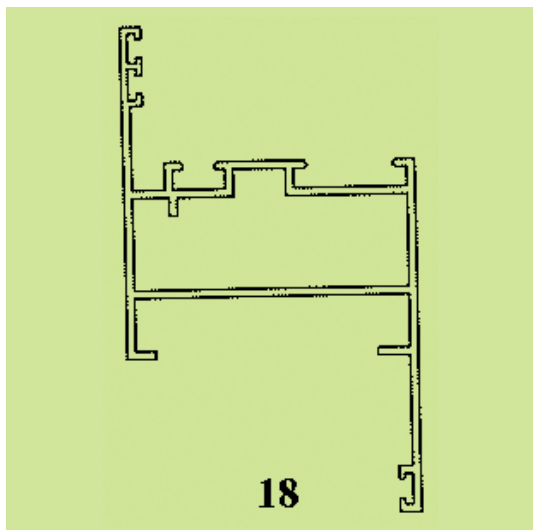

(21) *Αρ. Αίτησης Σχ. ή Υπ.:* 20030600143

(15) *Ημερ.Καταχώρησης:* 27/08/2003

(17) *Ημ. Λήξης 1ης πενταετίας :*27/8/2008

(71) *Καταθέτης(ες):* ΑΠΕΙΡΑΝΘΙΤΗΣ ΑΡΓΥΡΙΟΥ ΣΠΥΡΙΔΩΝ
 Σουλίου 9, 17342 ΑΓΙΟΣ ΔΗΜΗΤΡΙΟΣ
 (ΑΤΤΙΚΗΣ), ΕΛΛΑΔΑ

(30) *Συμβ. Προτεραιότητα(ες):*

(72) *Δημιουργός(οι):* ΑΠΕΙΡΑΝΘΙΤΗΣ ΑΡΓΥΡΙΟΥ ΣΠΥΡΙΔΩΝ

(74) *Πληρεξούσιος:*

(74) *Αντίκλητος:*

(28) *Αριθμός Σχεδίων/Υποδειγμάτων:* 4

(51) *Διεθνής Ταξινόμηση:* 11-05

(54) *Προσδιορισμός Αντικειμένου:* ΙΣΤΟΣ (ΚΟΝΤΑΡΙ) ΣΗΜΑΙΑΣ ΜΕ
 ΣΤΑΥΡΟ

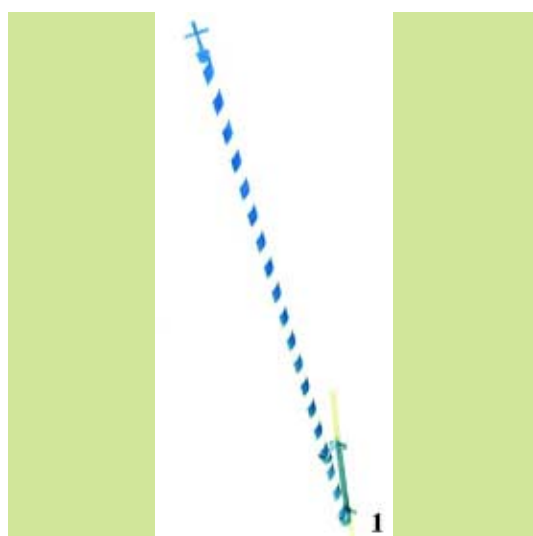

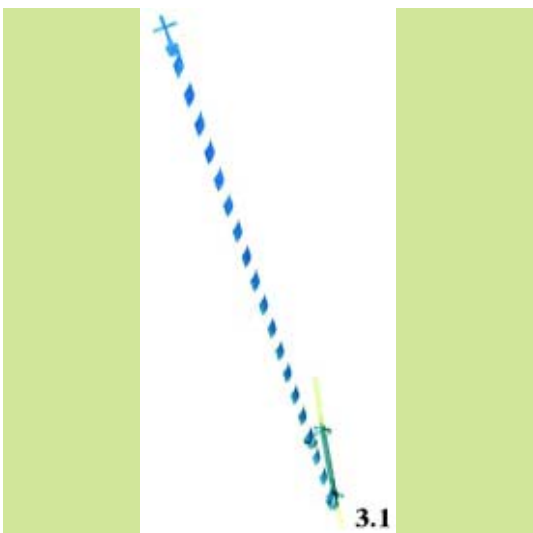
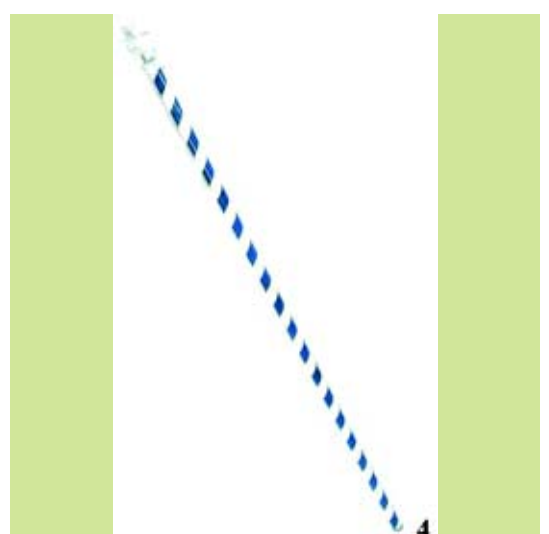
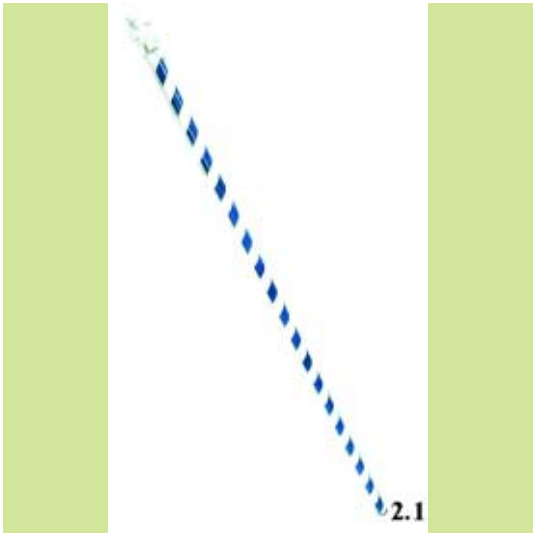

(21) *Αρ. Αίτησης Σχ. ή Υπ.*: 20030600144

(15) *Ημερ. Καταχώρησης*: 29/08/2003

(17) *Ημ. Λήξης 1ης πενταετίας*: 29/8/2008

(71) *Καταθέτης(ες)*: ΓΛΕΝΤΟΣ ΓΕΩΡΓΙΟΣ
Τσιμισκή 82, 54622 ΘΕΣΣΑΛΟΝΙΚΗ
(ΘΕΣΣΑΛΟΝΙΚΗΣ), ΕΛΛΑΔΑ

(30) *Συμβ. Προτεραιότητα(ες)*:

(72) *Δημιουργός(οι)*: ΓΛΕΝΤΟΣ ΓΕΩΡΓΙΟΣ

(74) *Πληρεξούσιος*: ΓΙΑΝΝΑΚΟΠΟΥΛΟΥ ΣΤΑΥΡΟΥΛΑ
Υδρας 11, 15451 ΝΕΟ ΨΥΧΙΚΟ (ΑΤΤΙΚΗΣ)

(74) *Αντίκλητος*:

(28) *Αριθμός Σχεδίων/Υποδειγμάτων*: 1

(51) *Διεθνής Ταξινόμηση*: 25-03

(54) *Προσδιορισμός Αντικειμένου*: ΠΡΟΚΑΤΑΣΚΕΥΑΣΜΕΝΟΣ
ΨΥΚΤΙΚΟΣ ΘΑΛΑΜΟΣ.

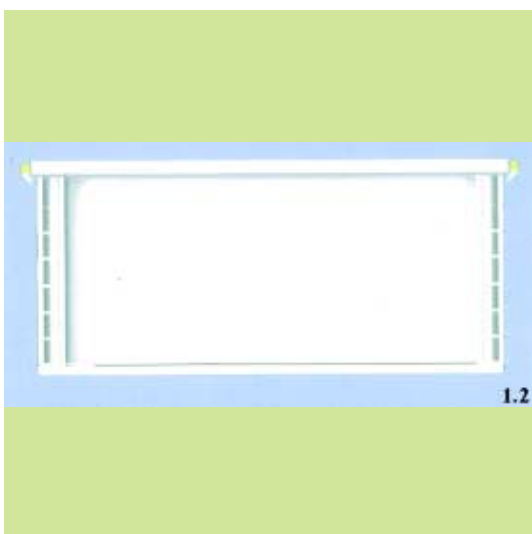
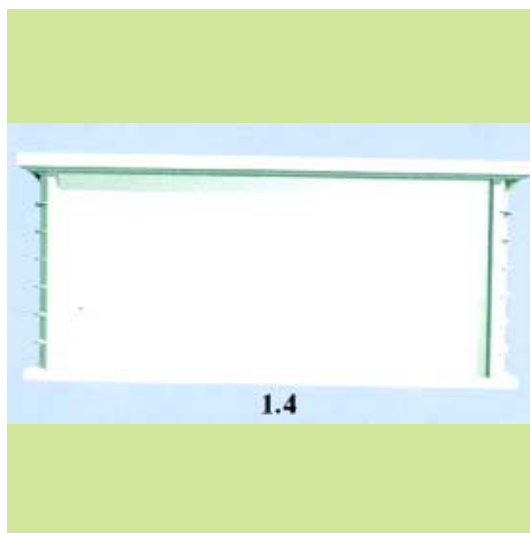
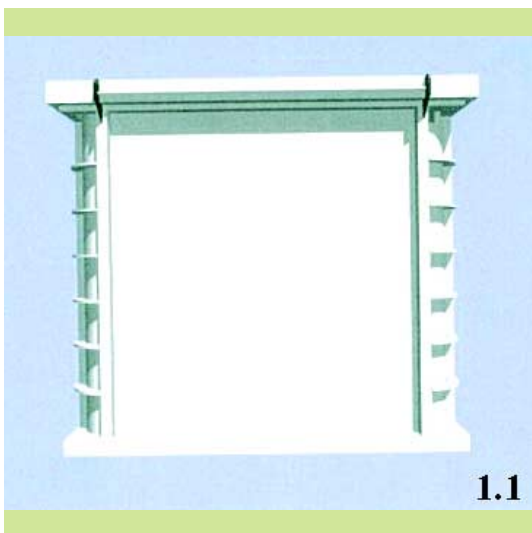
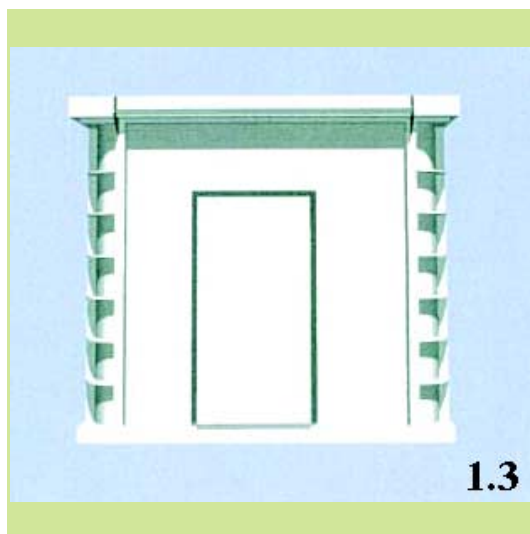

**ΕΥΡΕΤΗΡΙΟ ΑΙΤΗΣΕΩΝ ΣΧΕΔΙΩΝ Ή ΥΠΟΔΕΙΓΜΑΤΩΝ ΣΥΜΦΩΝΑ ΜΕ ΤΗΝ ΑΛΦΑΒΗΤΙΚΗ
ΣΕΙΡΑ ΤΩΝ ΚΑΤΑΘΕΤΩΝ**

ΚΑΤΑΘΕΤΗΣ (71)	ΠΡΟΣΔΙΟΡΙΣΜΟΣ ΑΝΤ/ΜΕΝΟΥ ΣΧ. Ή ΥΠ. (54)	ΚΑΤ/ΡΗΣΗ (15)	ΑΡ. ΑΙΤ. (21)
<i>S.C. JOHNSON & SON INC.</i>	ΠΛΑΚΕΤΑ ΓΙΑ ΔΙΑΝΟΜΗ ΕΝΟΣ ΠΗΤΤΙΚΟΥ	01/08/2003	20030600135
<i>ΑΙΒΑΤΙΔΗΣ Α.Β.Ε.</i>	ΣΕΝΤΟΝΙΑ	01/08/2003	20030600136
<i>ΑΠΕΙΡΑΝΘΙΤΗΣ ΣΠΥΡΙΔΩΝ</i>	ΙΣΤΟΣ (ΚΟΝΤΑΡΙ) ΣΗΜΑΙΑΣ ΜΕ ΣΤΑΥΡΟ	27/08/2003	20030600143
<i>ΓΛΕΝΤΟΣ ΓΕΩΡΓΙΟΣ</i>	ΠΡΟΚΑΤΑΣΚΕΥΑΣΜΕΝΟΣ ΨΥΚΤΙΚΟΣ ΘΑΛΑΜΟΣ.	29/08/2003	20030600144
<i>ΚΟΣΜΗΜΑΤΟΠΟΙΑ ΖΟΛΩΤΑΣ Α.Ε.</i>	ΧΡΥΣΑ ΚΑΙ ΑΡΓΥΡΑ ΚΟΣΜΗΜΑΤΑ	01/08/2003	20030600137
<i>ΜΕΤΑΛΟΥΜΙΝ Α.Ε.Β.Ε.</i>	ΠΡΟΦΙΛ (ΒΕΡΓΕΣ ΑΛΟΥΜΙΝΙΟΥ) ΓΙΑ ΚΑΤΑΣΚΕΥΗ ΚΟΥΦΩΜΑΤΩΝ	18/08/2003	20030600142
<i>ΠΑΝΑΓΙΩΤΗΣ Γ. ΝΙΚΑΣ ΑΝΩΝΥΜΟΣ ΒΙΟΜΗΧΑΝΙΚΗ ΚΑΙ ΕΜΠΟΡΙΚΗ ΕΤΑΙΡΕΙΑ Δ.Τ. Π.Γ. ΝΙΚΑΣ Α.Β.Ε.Ε.</i>	ΣΧΕΔΙΟ ΣΥΣΚΕΥΑΣΙΑΣ ΠΡΟΪΟΝΤΩΝ ΑΛΛΑΝΤΟΠΟΪΑΣ	06/08/2003	20030600140
<i>ΤΖΙΤΖΗ ΑΦΡΟΔΙΤΗ</i>	ΚΡΕΒΑΤΙ, ΚΟΜΟΔΙΝΟ, ΤΟΥΑΛΕΤΑ, ΚΑΘΡΕΠΤΗΣ ΤΟΥΑΛΕΤΑΣ	01/08/2003	20030600138
<i>ΦΡΑΓΚΟΠΟΥΛΟΣ ΦΩΤΙΟΣ</i>	ΛΑΒΗ ΚΟΥΦΩΜΑΤΩΝ ΑΛΟΥΜΙΝΙΟΥ	05/08/2003	20030600139
<i>ΧΑΡΑΛΑΜΠΙΔΗΣ ΔΑΥΙΔ</i>	ΣΥΝΔΥΑΣΜΟΣ ΧΡΩΜΑΤΩΝ ΓΙΑ ΠΑΡΑΛΑΓΗΣ ΝΥΧΤΟΣ.	12/08/2003	20030600141

Μ Ε Ρ Ο Σ Β '
ΚΑΤΑΧΩΡΗΜΕΝΑ ΠΙΣΤΟΠΟΙΗΤΙΚΑ ΣΧΕΔΙΩΝ ΚΑΙ ΥΠΟΔΕΙΓΜΑΤΩΝ

ΧΟΡΗΓΗΣΕΙΣ ΠΙΣΤΟΠΟΙΗΤΙΚΩΝ ΚΑΤΑΧΩΡΗΣΗΣ ΣΧΕΔΙΩΝ ΚΑΙ ΥΠΟΔΕΙΓΜΑΤΩΝ

(11) Αρ. Πιστοπ. Καταχώρησης Σχ. ή Υπ.:6001735

(21) Αριθμός Αίτησης Σχ. ή Υπ.: 20030600119
(15) Ημερομηνία Καταχώρησης: 01/07/2003
(47) Ημερομηνία Χορήγησης: 09/01/2004
(73) Δικαιούχος (οι): ΔΗΜΗΤΡΑΚΗΣ ΕΠΑΜΕΙΝΩΝΔΑΣ
Αίνου 7,, 13562 ΑΓΙΟΙ ΑΝΑΡΓΥΡΟΙ (ΑΤΤΙΚΗΣ), ΕΛΛΑΔΑ

(54) Προσδιορισμός Αντικειμένου: ΦΑΝΑΡΙ ΑΠΟ ΛΕΥΚΟΣΙΔΗΡΟ.

Περισσότερα στοιχεία στην πρώτη δημοσίευση: ΕΔΒΙ (Τεύχος Β') Δεκέμβριος 2003

(11) Αρ. Πιστοπ. Καταχώρησης Σχ. ή Υπ.:6001736

(21) Αριθμός Αίτησης Σχ. ή Υπ.: 20030600120
(15) Ημερομηνία Καταχώρησης: 10/07/2003
(47) Ημερομηνία Χορήγησης: 09/01/2004
(73) Δικαιούχος (οι): ΠΕΤΡΟΥ ΕΛΕΥΘΕΡΙΟΣ
Κων/νου Φρόντζου 10,45444 ΙΩΑΝΝΙΝΑ (ΙΩΑΝΝΙΝΩΝ),
ΕΛΛΑΔΑ

(54) Προσδιορισμός Αντικειμένου: ΘΗΚΗ ΓΙΑ ΑΝΑΠΤΗΡΑ ΚΑΙ ΚΟΣΜΗΜΑΤΟΘΗΚΕΣ

Περισσότερα στοιχεία στην πρώτη δημοσίευση: ΕΔΒΙ (Τεύχος Β') Δεκέμβριος 2003

(11) Αρ. Πιστοπ. Καταχώρησης Σχ. ή Υπ.:6001737

(21) Αριθμός Αίτησης Σχ. ή Υπ.: 20030600121
(15) Ημερομηνία Καταχώρησης: 10/07/2003
(47) Ημερομηνία Χορήγησης: 09/01/2004
(73) Δικαιούχος (οι): ΠΕΤΡΟΥ ΕΛΕΥΘΕΡΙΟΣ
Κων/νου Φρόντζου 10,45444 ΙΩΑΝΝΙΝΑ (ΙΩΑΝΝΙΝΩΝ),
ΕΛΛΑΔΑ

(54) Προσδιορισμός Αντικειμένου: ΑΓΚΡΑΦΑ ΓΙΑ ΖΩΝΗ

Περισσότερα στοιχεία στην πρώτη δημοσίευση: ΕΔΒΙ (Τεύχος Β') Δεκέμβριος 2003

(11) Αρ. Πιστοπ. Καταχώρησης Σχ. ή Υπ.:6001738

(21) Αριθμός Αίτησης Σχ. ή Υπ.: 20030600122
(15) Ημερομηνία Καταχώρησης: 10/07/2003
(47) Ημερομηνία Χορήγησης: 09/01/2004
(73) Δικαιούχος (οι): ΠΕΤΡΟΥ ΕΛΕΥΘΕΡΙΟΣ
Κων/νου Φρόντζου 10,45444 ΙΩΑΝΝΙΝΑ (ΙΩΑΝΝΙΝΩΝ),
ΕΛΛΑΔΑ

(54) Προσδιορισμός Αντικειμένου: ΔΙΑΚΟΣΜΗΤΙΚΑ

Περισσότερα στοιχεία στην πρώτη δημοσίευση: ΕΔΒΙ (Τεύχος Β') Δεκέμβριος 2003

(11) Αρ. Πιστοπ. Καταχώρησης Σχ. ή Υπ.:6001739

(21) Αριθμός Αίτησης Σχ. ή Υπ.: 20030600123
(15) Ημερομηνία Καταχώρησης: 10/07/2003
(47) Ημερομηνία Χορήγησης: 09/01/2004
(73) Δικαιούχος (οι): ΠΕΤΡΟΥ ΕΛΕΥΘΕΡΙΟΣ
Κων/νου Φρόντζου 10,45444 ΙΩΑΝΝΙΝΑ (ΙΩΑΝΝΙΝΩΝ),
ΕΛΛΑΔΑ

(54) Προσδιορισμός Αντικειμένου: ΚΟΡΝΙΖΕΣ ΚΑΙ ΚΑΘΡΕΠΤΕΣ

Περισσότερα στοιχεία στην πρώτη δημοσίευση: ΕΔΒΙ (Τεύχος Β') Δεκέμβριος 2003

(11) Αρ. Πιστοπ. Καταχώρησης Σχ. ή Υπ.:6001740

(21) Αριθμός Αίτησης Σχ. ή Υπ.: 20030600124
(15) Ημερομηνία Καταχώρησης: 10/07/2003
(47) Ημερομηνία Χορήγησης: 09/01/2004
(73) Δικαιούχος (οι): ΠΙΕΤΡΟΥ ΕΛΕΥΘΕΡΙΟΣ
Κων/νου Φρόντζου 10,45444 ΙΩΑΝΝΙΝΑ (ΙΩΑΝΝΙΝΩΝ),
ΕΛΛΑΔΑ
(54) Προσδιορισμός Αντικειμένου: ΧΑΡΤΟΠΕΤΣΕΤΟΘΗΚΗ

Περισσότερα στοιχεία στην πρώτη δημοσίευση: ΕΔΒΙ (Τεύχος Β') Δεκέμβριος 2003

(11) Αρ. Πιστοπ. Καταχώρησης Σχ. ή Υπ.:6001741

(21) Αριθμός Αίτησης Σχ. ή Υπ.: 20030600125
(15) Ημερομηνία Καταχώρησης: 10/07/2003
(47) Ημερομηνία Χορήγησης: 09/01/2004
(73) Δικαιούχος (οι): ΠΙΕΤΡΟΥ ΕΛΕΥΘΕΡΙΟΣ
Κων/νου Φρόντζου 10,45444 ΙΩΑΝΝΙΝΑ (ΙΩΑΝΝΙΝΩΝ),
ΕΛΛΑΔΑ
(54) Προσδιορισμός Αντικειμένου: ΣΤΑΧΤΟΔΟΧΕΙΑ

Περισσότερα στοιχεία στην πρώτη δημοσίευση: ΕΔΒΙ (Τεύχος Β') Δεκέμβριος 2003

(11) Αρ. Πιστοπ. Καταχώρησης Σχ. ή Υπ.:6001742

(21) Αριθμός Αίτησης Σχ. ή Υπ.: 20030600126
(15) Ημερομηνία Καταχώρησης: 15/07/2003
(47) Ημερομηνία Χορήγησης: 09/01/2004
(73) Δικαιούχος (οι): ΓΕΝΤΕΚΟΣ ΠΕΡΙΚΛΗ ΓΕΩΡΓΙΟΣ
Ζερβουδάκη 60,10445 ΑΘΗΝΑ (ΑΤΤΙΚΗΣ), ΕΛΛΑΔΑ
(54) Προσδιορισμός Αντικειμένου: ΣΥΓΚΡΑΤΗΤΗΣ ΜΕΤΑΛΛΟΤΥΠΩΝ ΚΑΙ ΞΥΛΟΤΥΠΩΝ

Περισσότερα στοιχεία στην πρώτη δημοσίευση: ΕΔΒΙ (Τεύχος Β') Δεκέμβριος 2003

(11) Αρ. Πιστοπ. Καταχώρησης Σχ. ή Υπ.:6001743

(21) Αριθμός Αίτησης Σχ. ή Υπ.: 20030600127
(15) Ημερομηνία Καταχώρησης: 16/07/2003
(47) Ημερομηνία Χορήγησης: 09/01/2004
(73) Δικαιούχος (οι): 1)ΠΑΠΑΛΕΞΙΟΥ ΧΡΗΣΤΟΥ ΣΟΦΙΑ
Α.Κωνσταντίνου 63,16346 ΗΛΙΟΥΠΟΛΗ (ΑΤΤΙΚΗΣ),
ΕΛΛΑΔΑ
2)ΓΙΑΝΝΑΚΙΔΗΣ ΔΗΜΗΤΡΙΟΥ ΙΩΑΝΝΗΣ
Α.Κωνσταντίνου 63,16346 ΗΛΙΟΥΠΟΛΗ (ΑΤΤΙΚΗΣ),
ΕΛΛΑΔΑ
(54) Προσδιορισμός Αντικειμένου: ΚΟΣΜΗΜΑΤΑ ΑΣΗΜΕΝΙΑ-ΚΟΣΜΗΜΑΤΑ ΧΡΥΣΑ

Περισσότερα στοιχεία στην πρώτη δημοσίευση: ΕΔΒΙ (Τεύχος Β') Δεκέμβριος 2003

(11) Αρ. Πιστοπ. Καταχώρησης Σχ. ή Υπ.:6001744

(21) Αριθμός Αίτησης Σχ. ή Υπ.: 20030600128
(15) Ημερομηνία Καταχώρησης: 18/07/2003
(47) Ημερομηνία Χορήγησης: 09/01/2004
(73) Δικαιούχος (οι): ΕΜΠΟΡΟΤΕΧΝΙΚΗ ΕΝΩΣΗ, ΠΡΟΪΟΝΤΑ ΕΠΙΣΤΡΩΣΗΣ
ΕΞΩΤΕΡΙΚΩΝ ΧΩΡΩΝ-ΔΑΠΕΔΩΝ ΑΝΩΝΥΜΗ ΕΤΑΙ-
ΡΕΙΑ
Θερμιακού & Ελ. Βουζουλιδη 4,54352 ΘΕΣΣΑΛΟΝΙΚΗ
(ΘΕΣΣΑΛΟΝΙΚΗΣ), ΕΛΛΑΔΑ
(54) Προσδιορισμός Αντικειμένου: ΠΛΑΚΕΣ ΠΕΖΟΔΡΟΜΙΟΥ ΜΕ ΑΜΜΟΒΟΛΙΣΜΕΝΗ ΕΠΙΦΑΝΕΙΑ

Περισσότερα στοιχεία στην πρώτη δημοσίευση: ΕΔΒΙ (Τεύχος Β') Δεκέμβριος 2003

(11) Αρ. Πιστοπ. Καταχώρησης Σχ. ή Υπ.:6001745

- (21) Αριθμός Αίτησης Σχ. ή Υπ.: 20030600129
(15) Ημερομηνία Καταχώρησης: 18/07/2003
(47) Ημερομηνία Χορήγησης: 09/01/2004
(73) Δικαιούχος (οι): ΒΑΣΙΛΕΙΟΥ ΓΕΩΡΓΙΟΣ
ΒΙ.ΠΑ. ΑΥΛΩΝΑ,19011 ΑΥΛΩΝΑ (ΑΤΤΙΚΗΣ), ΕΛΛΑΔΑ
- (54) Προσδιορισμός Αντικειμένου:** ΠΡΟΦΙΛ ΑΛΟΥΜΙΝΙΟΥ ΦΟΡΕΑΣ ΗΛΕΚΤΡΙΚΩΝ ΠΑΡΟΧΩΝ ΕΡΓΑΣΤΗΡΙΑΚΩΝ ΠΑΓΚΩΝ
-

Περισσότερα στοιχεία στην πρώτη δημοσίευση: ΕΔΒΙ (Τεύχος Β') Δεκέμβριος 2003

(11) Αρ. Πιστοπ. Καταχώρησης Σχ. ή Υπ.:6001746

- (21) Αριθμός Αίτησης Σχ. ή Υπ.: 20030600130
(15) Ημερομηνία Καταχώρησης: 18/07/2003
(47) Ημερομηνία Χορήγησης: 09/01/2004
(73) Δικαιούχος (οι): ΒΑΣΙΛΕΙΟΥ ΓΕΩΡΓΙΟΣ
ΒΙ.ΠΑ. ΑΥΛΩΝΑ,19011 ΑΥΛΩΝΑ (ΑΤΤΙΚΗΣ), ΕΛΛΑΔΑ
- (54) Προσδιορισμός Αντικειμένου:** ΠΡΟΦΙΛ ΑΛΟΥΜΙΝΙΟΥ ΚΟΛΩΝΑ ΣΤΗΡΙΞΗΣ ΑΝΩΔΟΜΗΣ ΕΡΓΑΣΤΗΡΙΑΚΩΝ ΠΑΓΚΩΝ
-

Περισσότερα στοιχεία στην πρώτη δημοσίευση: ΕΔΒΙ (Τεύχος Β') Δεκέμβριος 2003

(11) Αρ. Πιστοπ. Καταχώρησης Σχ. ή Υπ.:6001747

- (21) Αριθμός Αίτησης Σχ. ή Υπ.: 20030600131
(15) Ημερομηνία Καταχώρησης: 18/07/2003
(47) Ημερομηνία Χορήγησης: 09/01/2004
(73) Δικαιούχος (οι): ΙΩΑΝΝΟΥ ΣΤΑΥΡΟΥΛΑ
7ο χλμ. Δράμας - Καβάλας,66100 ΔΡΑΜΑ (ΔΡΑΜΑΣ),
ΕΛΛΑΔΑ
- (54) Προσδιορισμός Αντικειμένου:** ΕΚΚΛΗΣΑΚΙ ΠΡΟΚΑΤΑΣΚΕΥΑΣΜΕΝΟ
-

Περισσότερα στοιχεία στην πρώτη δημοσίευση: ΕΔΒΙ (Τεύχος Β') Δεκέμβριος 2003

(11) Αρ. Πιστοπ. Καταχώρησης Σχ. ή Υπ.:6001748

- (21) Αριθμός Αίτησης Σχ. ή Υπ.: 20030600132
(15) Ημερομηνία Καταχώρησης: 21/07/2003
(47) Ημερομηνία Χορήγησης: 09/01/2004
(73) Δικαιούχος (οι): ΡΟΥΣΑΛΗΣ ΚΩΝΣΤΑΝΤΙΝΟΣ
Λένορμαν 151,10442 ΑΘΗΝΑ (ΑΤΤΙΚΗΣ), ΕΛΛΑΔΑ
- (54) Προσδιορισμός Αντικειμένου:** ΦΙΑΛΗ ΑΠΟ ΓΥΑΛΙ
-

Περισσότερα στοιχεία στην πρώτη δημοσίευση: ΕΔΒΙ (Τεύχος Β') Δεκέμβριος 2003

(11) Αρ. Πιστοπ. Καταχώρησης Σχ. ή Υπ.:6001749

- (21) Αριθμός Αίτησης Σχ. ή Υπ.: 20030600133
(15) Ημερομηνία Καταχώρησης: 24/07/2003
(47) Ημερομηνία Χορήγησης: 09/01/2004
(73) Δικαιούχος (οι): ΠΑΛΛΙΟΧΩΡΙΝΟΣ ΙΩΑΝΝΗΣ
ΟΔΟΣ Α7, ΚΤΙΡΙΟ 24, ΟΤ 18,57022 ΒΙ.ΠΕ.Θ.
(ΘΕΣΣΑΛΟΝΙΚΗΣ), ΕΛΛΑΔΑ
- (54) Προσδιορισμός Αντικειμένου:** ΔΙΑΚΟΣΜΗΤΙΚΕΣ ΠΑΡΑΣΤΑΣΕΙΣ ΠΛΑΤΕΙΩΝ-ΣΤΥΛΩΝ ΑΠΟ ΓΙΡΛΑΝΤΕΣ ΑΛΟΥΜΙΝΙΟΥ ΜΕ ΛΑΜΠΕΣ ΚΑΙ ΣΥΜΠΑΓΗ ΦΩΤΕΙΝΟ ΣΩΛΗΝΑ ΔΙΑΦΑΝΗ ΚΑΙ ΜΙΝΙ ΛΑΜΠΕΣ
-

Περισσότερα στοιχεία στην πρώτη δημοσίευση: ΕΔΒΙ (Τεύχος Β') Δεκέμβριος 2003

(11) Αρ. Πιστοπ. Καταχώρησης Σχ. ή Υπ.:6001750

(21) Αριθμός Αίτησης Σχ. ή Υπ.: 20030600134

(15) Ημερομηνία Καταχώρησης: 25/07/2003

(47) Ημερομηνία Χορήγησης: 09/01/2004

(73) Δικαιούχος (οι): ΛΙΑΡΟΥΤΣΟΣ ΗΛΙΑ ΘΕΟΔΩΡΟΣ

Βασιλέως Παύλου 135,16673 ΒΟΥΛΑ (ΑΤΤΙΚΗΣ),

ΕΛΛΑΔΑ

(54) Προσδιορισμός Αντικειμένου: ΟΡΓΑΝΑ ΚΡΥΣΤΑΛΛΙΚΟΥ ΜΑΣΑΖ ΣΥΜΒΟΥΛΕΥΤΙΚΗΣ

Περισσότερα στοιχεία στην πρώτη δημοσίευση: ΕΔΒΙ (Τεύχος Β') Δεκέμβριος 2003

ΕΥΡΕΤΗΡΙΟ ΕΚΔΟΘΕΝΤΩΝ Σχ. ή Υπ. ΣΥΜΦΩΝΑ ΜΕ ΤΗΝ ΑΛΦΑΒΗΤΙΚΗ ΣΕΙΡΑ ΤΩΝ ΔΙΚΑΙΟΥΧΩΝ

ΔΙΚΑΙΟΥΧΟΣ (73)	ΠΡΟΣΔΙΟΡΙΣΜΟΣ ΑΝΤ/ΜΕΝΟΥ ΣΧ. Ή ΥΠ. (54)	ΚΑΤ/ΡΗΣΗ (15)	ΑΡ. ΠΙΣΤ. (11)
<i>ΒΑΣΙΛΕΙΟΥ ΓΕΩΡΓΙΟΣ</i>	ΠΡΟΦΙΛ ΑΛΟΥΜΙΝΙΟΥ ΦΟΡΕΑΣ ΗΛΕΚΤΡΙΚΩΝ ΠΑΡΟΧΩΝ ΕΡΓΑΣΤΗΡΙΑΚΩΝ ΠΑΓΚΩΝ	18/07/2003	6001745
<i>ΒΑΣΙΛΕΙΟΥ ΓΕΩΡΓΙΟΣ</i>	ΠΡΟΦΙΛ ΑΛΟΥΜΙΝΙΟΥ ΚΟΛΩΝΑ ΣΤΗΡΙΞΗΣ ΑΝΩΔΟΜΗΣ ΕΡΓΑΣΤΗΡΙΑΚΩΝ ΠΑΓΚΩΝ	18/07/2003	6001746
<i>ΓΕΝΤΕΚΟΣ ΓΕΩΡΓΙΟΣ</i>	ΣΥΓΚΡΑΤΗΤΗΣ ΜΕΤΑΛΛΟΤΥΠΩΝ ΚΑΙ ΞΥΛΟΤΥΠΩΝ	15/07/2003	6001742
<i>ΓΙΑΝΝΑΚΙΔΗΣ ΙΩΑΝΝΗΣ</i>	ΚΟΣΜΗΜΑΤΑ ΑΣΗΜΕΝΙΑ-ΚΟΣΜΗΜΑΤΑ ΧΡΥΣΑ	16/07/2003	6001743
<i>ΔΗΜΗΤΡΑΚΗΣ ΕΠΑΜΕΙΝΩΝΔΑΣ</i>	ΦΑΝΑΡΙ ΑΠΟ ΛΕΥΚΟΣΙΔΗΡΟ.	01/07/2003	6001735
<i>ΕΜΠΟΡΟΤΕΧΝΙΚΗ ΕΝΩΣΗ, ΠΡΟΪΟΝΤΑ ΕΠΙΣΤΡΩΣΗΣ ΕΞΩΤΕΡΙΚΩΝ ΧΩΡΩΝ-ΔΑΠΕΔΩΝ ΑΝΩΝΥΜΗ ΕΤΑΙΡΕΙΑ</i>	ΠΛΑΚΕΣ ΠΕΖΟΔΡΟΜΙΟΥ ΜΕ ΑΜΜΟΒΟΛΙΣΜΕΝΗ ΕΠΙΦΑΝΕΙΑ	18/07/2003	6001744
<i>ΙΩΑΝΝΟΥ ΣΤΑΥΡΟΥΛΑ</i>	ΕΚΚΛΗΣΑΚΙ ΠΡΟΚΑΤΑΣΚΕΥΑΣΜΕΝΟ	18/07/2003	6001747
<i>ΛΙΑΡΟΥΤΣΟΣ ΘΕΟΔΩΡΟΣ</i>	ΟΡΓΑΝΑ ΚΡΥΣΤΑΛΛΙΚΟΥ ΜΑΣΑΖ ΣΥΜΒΟΥΛΕΥΤΙΚΗΣ	25/07/2003	6001750
<i>ΠΑΛΑΙΟΧΩΡΙΝΟΣ ΙΩΑΝΝΗΣ</i>	ΔΙΑΚΟΣΜΗΤΙΚΕΣ ΠΑΡΑΣΤΑΣΕΙΣ ΠΛΑΤΕΙΩΝ-ΣΤΥΛΩΝ ΑΠΟ ΓΙΡΛΑΝΤΕΣ ΑΛΟΥΜΙΝΙΟΥ ΜΕ ΛΑΜΠΕΣ ΚΑΙ ΣΥΜΠΑΓΗ ΦΩΤΕΙΝΟ ΣΩΛΗΝΑ ΔΙΑΦΑΝΗ ΚΑΙ ΜΙΝΙ ΛΑΜΠΕΣ	24/07/2003	6001749
<i>ΠΑΠΑΛΕΞΙΟΥ ΣΟΦΙΑ</i>	ΚΟΣΜΗΜΑΤΑ ΑΣΗΜΕΝΙΑ-ΚΟΣΜΗΜΑΤΑ ΧΡΥΣΑ	16/07/2003	6001743
<i>ΠΕΤΡΟΥ ΕΛΕΥΘΕΡΙΟΣ</i>	ΘΗΚΗ ΓΙΑ ΑΝΑΠΤΗΡΑ ΚΑΙ ΚΟΣΜΗΜΑΤΟΘΗΚΕΣ	10/07/2003	6001736
<i>ΠΕΤΡΟΥ ΕΛΕΥΘΕΡΙΟΣ</i>	ΑΓΚΡΑΦΑ ΓΙΑ ΖΩΝΗ	10/07/2003	6001737
<i>ΠΕΤΡΟΥ ΕΛΕΥΘΕΡΙΟΣ</i>	ΔΙΑΚΟΣΜΗΤΙΚΑ	10/07/2003	6001738
<i>ΠΕΤΡΟΥ ΕΛΕΥΘΕΡΙΟΣ</i>	ΚΟΡΝΙΖΕΣ ΚΑΙ ΚΑΘΡΕΠΤΕΣ	10/07/2003	6001739
<i>ΠΕΤΡΟΥ ΕΛΕΥΘΕΡΙΟΣ</i>	ΧΑΡΤΟΠΕΤΣΕΤΟΘΗΚΗ	10/07/2003	6001740
<i>ΠΕΤΡΟΥ ΕΛΕΥΘΕΡΙΟΣ</i>	ΣΤΑΧΤΟΔΟΧΕΙΑ	10/07/2003	6001741
<i>ΡΟΥΣΑΛΗΣ ΚΩΝΣΤΑΝΤΙΝΟΣ</i>	ΦΙΑΛΗ ΑΠΟ ΓΥΑΛΙ	21/07/2003	6001748

Μ Ε Ρ Ο Σ Γ '
ΑΝΑΝΕΩΣΕΙΣ

ΑΝΑΝΕΩΣΕΙΣ ΚΑΤΑΧΩΡΗΜΕΝΩΝ ΣΧΕΔΙΩΝ Ή ΥΠΟΔΕΙΓΜΑΤΩΝ

(11) **6000219**

(73) ΖΑΧΑΡΙΑ συζ.ΕΛΕΥΘΕΡΙΟΥ ΕΛΕΝΗ , Υψηλάντου 160, ΠΑΣΣΑΛΙΜΑΝΙ, 185 34 ΠΕΙΡΑΙΑΣ (GR) .

(17) 4-6-2008 (2η 5ετία)

(11) **6000229**

(73) COLGATE-PALMOLIVE COMPANY , 300 Park Avenue, NEW YORK, 10022 NY (US) .

(17) 15-6-2008 (2η 5ετία)

(11) **6000230**

(73) COLGATE-PALMOLIVE COMPANY , 300 Park Avenue, NEW YORK, 10022 NY (US) .

(17) 15-6-2008 (2η 5ετία)

(11) **6000387**

(73) ΙΩΑΝΝΟΥ ΧΑΡΑΛΑΜΠΙΟΣ , Ιωνίας 45, Κ. ΤΟΥΜΠΙΑ, 544 53 ΘΕΣΣΑΛΟΝΙΚΗ (GR) .

(17) 17-12-2008 (2η 5ετία)

(11) **6000392**

(73) ΚΩΝ/ΝΟΣ ΣΚΟΥΤΖΟΣ ΚΑΙ ΣΙΑ Ε.Ε. , Πολυτεχνείου 72, ΑΝΩ ΗΛΙΟΥΠΟΛΗ ΣΤΑΥΡΟΥΠΟΛΗΣ, 564 31 ΘΕΣΣΑΛΟΝΙΚΗ (GR) .

(17) 30-12-2008 (2η 5ετία)

(11) **6000395**

(73) DADE BEHRING INC. , 1717 Deerfield Road, PO Box 778, DEERFIELD, 60015-0778 ILLINOIS (US) .

(17) 23-12-2008 (2η 5ετία)

(11) **6000399**

(73) ΚΟΚΚΩΝΗΣ ΓΕΩΡΓΙΟΣ ΚΑΙ ΒΑΣΙΛΙΚΗ Ο.Ε. ΚΑΙ Δ.Τ. ΗΡΑ-BARON , Γρ. Μοσχόπουλου 21-23, ΑΓ. ΔΗΜΗΤΡΙΟΣ, 173 42 ΑΘΗΝΑ (GR) .

(17) 21-12-2008 (2η 5ετία)

(11) **6000400**

(73) ΚΟΚΚΩΝΗΣ ΓΕΩΡΓΙΟΣ ΚΑΙ ΒΑΣΙΛΙΚΗ Ο.Ε. ΚΑΙ Δ.Τ. ΗΡΑ-BARON , Γρ. Μοσχοπούλου 21-23, ΑΓ. ΔΗΜΗΤΡΙΟΣ, 173 42 ΑΘΗΝΑ (GR) .

(17) 21-12-2008 (2η 5ετία)

(11) **6000401**

(73) ΚΟΚΚΩΝΗΣ ΓΕΩΡΓΙΟΣ ΚΑΙ ΒΑΣΙΛΙΚΗ Ο.Ε. ΚΑΙ Δ.Τ. ΗΡΑ-BARON , Γρ. Μοσχοπούλου 21-23, ΑΓ. ΔΗΜΗΤΡΙΟΣ, 173 42 ΑΘΗΝΑ (GR) .

(17) 21-12-2008 (2η 5ετία)

(11) **6000414**

(73) SAWAFUJI ELECTRIC CO., LTD. , 15-14, Toyotama Kita 6-Chome, Nerima-Ku, 99999 TOKYO (JP) .

(17) 29-1-2009 (2η 5ετία)

(11) **6000448**

(73) CURWOOD CHRISTOPHER JAMES , 2 College Street, 3355 WENDOURSE, VIC (AU) .

(17) 8-12-2008 (2η 5ετία)

(11) **6000459**

(73) F.F. SEELEY NOMINEES PTY. LTD. , 1-11 Rothesay Avenue, SAINT MARYS, 5042 SOUTH AUSTRALIA (AU) .

(17) 7-4-2009 (2η 5ετία)

(11) **6000619**

(73) ΖΩΗ ΘΕΟΧΑΡΗ ΕΙΡΗΝΗ, Παντοκράτορος 26, 136 74 ΑΧΑΡΝΕΣ-ΑΘΗΝΑ (GR) .

(17) 26-10-2014 (3η 5ετία)

ΜΕΡΟΣ Δ'
ΜΕΤΑΒΟΛΕΣ

ΠΙΣΤΟΠΟΙΗΤΙΚΑ ΚΑΤΑΧΩΡΗΣΗΣ ΣΧΕΔΙΩΝ Ή ΥΠΟΔΕΙΓΜΑΤΩΝ

ΑΡ. ΣΧ. Ή ΥΠΟΔ.	ΜΕΤΑΒΙΒΑΣΗ
6000637	Η εταιρεία "Moulinex S.A." μεταβίβασε όλα τα δικαιώματά της που απορρέουν από το υπ' αριθμ. 6000637 πιστοποιητικό καταχώρησης σχεδίου ή υποδείγματος στην εταιρεία "SEB S.A." που εδρεύει εις Chemin du petit bois les 4M, BP 172, 69134 Ecully Cedex, France.
ΑΡ. ΣΧ. Ή ΥΠΟΔ.	ΣΥΧΓΩΝΕΥΣΗ
6001476	Η εταιρεία "Joseph E. Seagram & Sons Inc." του υπ' αριθμ. 6001476 πιστοποιητικού καταχώρησης σχεδίου ή υποδείγματος συγχωνεύθηκε στην εταιρεία "Diageo North America, Inc." που εδρεύει εις Six Landmark Square, Stamford, CT 06901-2704, U.S.A.
ΑΡ. ΣΧ. Ή ΥΠΟΔ.	ΑΛΛΑΓΗ ΕΠΩΝΥΜΙΑΣ
6001021	Η εταιρεία "BP Amoco P.l.c." δικαιούχος του υπ' αριθμ. 6001021 πιστοποιητικού καταχώρησης σχεδίου ή υποδείγματος μετέβαλε την επωνυμία της σε : "BP P.l.c."
6001022	Η εταιρεία "BP Amoco P.l.c." δικαιούχος του υπ' αριθμ. 6001022 πιστοποιητικού καταχώρησης σχεδίου ή υποδείγματος μετέβαλε την επωνυμία της σε : "BP P.l.c."
ΑΡ. ΣΧ. Ή ΥΠΟΔ.	ΑΛΛΑΓΗ ΕΔΡΑΣ
6000637	Η εταιρεία "Moulinex S.A." δικαιούχος του υπ' αριθμ. 6000637 πιστοποιητικού καταχώρησης σχεδίου ή υποδείγματος άλλαξε την έδρά της από : 2 rue de l' Industrie, F-14123 Cormelles-Le-Royal, France σε : 22 place des Vosges, La Defense 5, 92979 Paris la Defense Cedex, France.
ΑΡ. ΣΧ. Ή ΥΠΟΔ.	ΑΛΛΑΓΗ ΔΙΕΥΘΥΝΣΗΣ
6001021	Η εταιρεία "BP P.l.c." δικαιούχος του υπ' αριθμ. 6001021 πιστοποιητικού καταχώρησης σχεδίου ή υποδείγματος άλλαξε την διεύθυνση της από : Britannic House, 1 Finsbury Circus, London EC2M 7BA, United Kingdom σε : 1 St. James's Square, London SW1Y 4PD, England.
6001022	Η εταιρεία "BP P.l.c." δικαιούχος του υπ' αριθμ. 6001022 πιστοποιητικού καταχώρησης σχεδίου ή υποδείγματος άλλαξε την διεύθυνση της από : Britannic House, 1 Finsbury Circus, London EC2M 7BA, United Kingdom σε : 1 St. James's Square, London SW1Y 4PD, England.

Μ Ε Ρ Ο Σ Ε '
ΛΗΞΗ ΠΡΟΣΤΑΣΙΑΣ

ΛΗΞΗ ΠΡΟΣΤΑΣΙΑΣ ΚΑΤΑΧΩΡΗΜΕΝΩΝ ΣΧΕΔΙΩΝ Ή ΥΠΟΔΕΙΓΜΑΤΩΝ

(11) **6000225**

(73) ΣΜΥΡΛΑΚΗΣ ΝΙΚΟΛΑΟΥ ΓΕΩΡΓΙΟΣ , Ε.Βενιζέλου & Χανίων, ΑΓ. ΣΤΕΦΑΝΟΣ, 145 65 ΑΤΤΙΚΗ (GR) .

(11) **6000244**

(73) ΚΟΝΤΟΓΕΩΡΓΟΣ ΔΗΜΗΤΡΙΟΥ ΝΙΚΟΛΑΟΣ , Αγίας Σοφίας 12, 471 00 ΑΡΤΑ (GR) .

(11) **6000248**

(73) Δ. ΞΥΛΙΝΑΚΗΣ ΚΑΙ ΣΙΑ Ε.Ε. , 14ο χλμ Εθνικής Αθηνών Λαμίας, ΚΗΦΙΣΙΑ ΘΕΣΗ ΚΑΛΥΦΤΑΚΙ, 145 64 ΑΤΤΙΚΗ (GR) .

(11) **6000250**

(73) THE PROCTER & GAMBLE COMPANY , One Procter & Gamble Plaza, CINCINNATI, 45202 OHIO (US) .

(11) **6000256**

(73) DURACELL INC. , Berkshire Corporate Park, BETHEL, 06801 CT (US) .

(11) **6000262**

(73) THE PROCTER & GAMBLE COMPANY , One Procter & Gamble Plaza, CINCINNATI, 45202 OHIO (US) .

(11) **6000266**

(73) THE PROCTER & GAMBLE COMPANY , One Procter & Gamble Plaza, CINCINNATI, 45202 OHIO (US) .

(11) **6000269**

(73) ΟΛΥΜΠΙΑ ΚΡΗΤΙΚΟΥ ΚΑΙ ΣΙΑ ΟΕ , Ελ. Βενιζέλου 224, ΠΑΛΑΙΟ ΦΑΛΛΗΡΟ, 175 63 ΑΤΤΙΚΗ (GR) .

(11) **6000270**

(73) ΧΑΤΖΗΝΙΚΟΛΑΟΥ ΝΙΚΟΛΑΟΣ , Ιβίσκου 100, ΑΧΑΡΝΑΙ, 99999 ΑΤΤΙΚΗ (GR) .

(11) **6000274**

(73) ΗΡΑ-BARON ΓΕΩΡΓΙΟΣ ΚΑΙ ΒΑΣΙΛΙΚΗ ΚΟΚΚΩΝΗ ΚΑΙ ΣΙΑ Ο.Ε. , Γρ. Μοσχόπουλου 21-23, ΑΓ. ΔΗΜΗΤΡΙΟΣ, 173 42 ΑΤΤΙΚΗ (GR) .

(11) **6000277**

(73) R & C PRODUCTS PTY LIMITED , 33 Hope Street, ERMINGTON, 2115 NEW SOUTH WALES (AU) .

(11) **6000278**

(73) ΠΑΠΑΣΠΥΡΟΥ ΣΤΑΥΡΟΣ ΚΑΙ ΣΙΑ Ο.Ε. , Αριστοτέλους 16, 17343 ΑΓΙΟΣ ΔΗΜΗΤΡΙΟΣ (ΑΤΤΙΚΗΣ) (GR) .

(11) **6000279**

(73) S.C. JOHNSON & SON, INC. , 1525 Howe Street, RACINE, 53403-2236 WISCONSIN (US) .

ΜΕΡΟΣ ΣΤ'
ΑΚΥΡΩΣΕΙΣ

ΟΥΔΕΜΙΑ

ΣΥΝΔΡΟΜΕΣ ΓΙΑ ΤΟ ΕΔΒΙ

α) Σε έντυπη μορφή, ως εξής:		
Τεύχος Α' "Ευρεσιτεχνίες" ανά αντίτυπο	EYPΩ	4,00
Τεύχος Β' "Σχέδια και υποδείγματα" ανά αντίτυπο	EYPΩ	4,00
Ετήσια συνδρομή Εσωτερικού ανά Τεύχος Α' ή Β'.....	EYPΩ	44,00
Ετήσια συνδρομή Εσωτερικού για τα Τεύχη Α' και Β' μαζί.....	EYPΩ	66,00
Ετήσια συνδρομή Εξωτερικού ανά Τεύχος Α' ή Β'.....	EYPΩ	88,00
Ετήσια συνδρομή Εξωτερικού για τα Τεύχη Α' και Β' μαζί.....	EYPΩ	132,00
β) Σε οπτικό δίσκο (CD), ως εξής:		
Τεύχη Α' και Β' μαζί ανά δίσκο	EYPΩ	2,00
Ετήσια συνδρομή Εσωτερικού για τα Τεύχη Α' και Β' μαζί.....	EYPΩ	22,00
Ετήσια συνδρομή Εξωτερικού για τα Τεύχη Α' και Β' μαζί.....	EYPΩ	44,00
γ) Ετήσια συνδρομή για τα Τεύχη Α' και Β' μαζί σε έντυπη μορφή και σε οπτικό δίσκο (CD) ταυτόχρονα.....		
Ετήσια συνδρομή Εσωτερικού	EYPΩ	77,00
Ετήσια συνδρομή Εξωτερικού	EYPΩ	154,00
δ) Ετήσια συνδρομή για την πρόσβαση και στα δύο Τεύχη του ΕΔΒΙ στις ιστοσελίδες του ΟΒΙ.....	EYPΩ	0,00

Κάθε ενδιαφερόμενος μπορεί να προμηθεύεται το ΕΔΒΙ ή να ζητήσει να γίνει συνδρομητής από τον:

Οργανισμό Βιομηχανικής Ιδιοκτησίας (ΟΒΙ)

Παντανάσσης 5

151 25 Παράδεισος Αμαρουσίου

τηλ.: 2106828231

SUBSCRIPTIONS FOR THE INDUSTRIAL PROPERTY BULLETIN

a) In printed form:		
Volume A': "Patents", price per issue	EURO	4,00
Volume B': "Designs and Industrial Models", price per issue.....	EURO	4,00
Annual domestic subscription price per Volume A' or B'	EURO	44,00
Annual domestic subscription for both Volumes (A' and B')	EURO	66,00
Annual foreign subscription, price per Volume A' or B'	EURO	88,00
Annual foreign subscription for both Volumes (A' and B')	EURO	132,00
b) On compact disc (CD):		
Volume A' and B', price per disc	EURO	2,00
Annual domestic subscription for both Volumes (A' and B')	EURO	22,00
Annual foreign subscription for both Volumes (A' and B')	EURO	44,00
c) Annual subscription for both Volumes (A' and B') in printed form and on compact disc (CD) simultaneously		
Annual domestic subscription	EURO	77,00
Annual foreign subscription	EURO	154,00
d) Annual subscription for access to both Volumes (A' and B') displayed on the OBI's website pages.....	EURO	0,00

For bulletin purchasing or subscription information, please contact:

5 Pandanassis Str.

151 25 Paradissos Amarousiou

Athens - Greece

tel.: (0030210) 6828231