

ΕΙΣΑΓΩΓΙΚΟ ΣΗΜΕΙΩΜΑ

Το Ειδικό Δελτίο Βιομηχανικής Ιδιοκτησίας τηρείται από τον Οργανισμό Βιομηχανικής Ιδιοκτησίας (Ο.Β.Ι.) κατ' εφαρμογή του άρθρου 4 του νόμου 1733/1987 (ΦΕΚ 171,Α') και αποτελείται δύο τεύχη:

Στο **ΤΕΥΧΟΣ Α'** δημοσιεύονται σε μηνιαία βάση τα εξής :

- Αιτήσεις και χορηγήσεις Διπλωμάτων Ευρεσιτεχνίας (Δ.Ε.)
- Αιτήσεις και χορηγήσεις Πιστοποιητικών Υποδείγματος Χρησιμότητας (Π.Υ.Χ.)
- Αιτήσεις και χορηγήσεις Συμπληρωματικών Πιστοποιητικών Προστασίας για Φυτοπροστατευτικά προϊόντα (Σ.Π.Π.Φ.Π.)
- Αιτήσεις και χορηγήσεις Συμπληρωματικών Πιστοποιητικών Προστασίας για Φάρμακα (Σ.Π.Π.Φ.)
- Αιτήσεις Μετάφρασης Αξιώσεων Ευρωπαϊκών Διπλωμάτων Ευρεσιτεχνίας
- Βεβαιώσεις Μεταφράσεων Ευρωπαϊκών Διπλωμάτων Ευρεσιτεχνίας
- Μεταβολές - Διορθώσεις αιτήσεων και χορηγήσεων τίτλων βιομηχανικής ιδιοκτησίας
- Εκπτώσεις - Ανακλήσεις Εκπτώσεων αιτήσεων και χορηγήσεων τίτλων βιομηχανικής ιδιοκτησίας

Στο **ΤΕΥΧΟΣ Β'** δημοσιεύονται σε μηνιαία βάση οι αιτήσεις και τα καταχωρημένα Σχέδια ή Υποδείγματα.

Τα παραπάνω τεύχη διατίθενται ξεχωριστά.

ΦΕΒΡΟΥΑΡΙΟΣ 2004**ΠΕΡΙΕΧΟΜΕΝΑ**

	Σελ.
Ανάλυση κωδικών αρθμών.....	5
Συντμήσεις	5

ΜΕΡΟΣ Α'**ΚΑΤΑΧΩΡΗΜΕΝΕΣ ΑΙΤΗΣΕΙΣ ΣΧΕΔΙΩΝ ΚΑΙ ΥΠΟΔΕΙΓΜΑΤΩΝ**

1. Αιτήσεις Σχεδίων και Υποδειγμάτων	7
2. Ευρετήριο αιτήσεων σύμφωνα με την αλφαβητική σειρά των καταθετών	30

ΜΕΡΟΣ Β'**ΧΟΡΗΓΗΣΕΙΣ ΠΙΣΤΟΠΟΙΗΤΙΚΩΝ ΚΑΤΑΧΩΡΗΣΗΣ ΣΧΕΔΙΩΝ ΚΑΙ ΥΠΟΔΕΙΓΜΑΤΩΝ**

1. Πιστοποιητικά καταχώρησης σχεδίων ή υποδειγμάτων.....	31
2. Ευρετήριο πιστοποιητικών καταχώρησης σχεδίων ή υποδειγμάτων σύμφωνα με την αλφαβητική σειρά των καταθετών.....	33

ΜΕΡΟΣ Γ'

ΑΝΑΝΕΩΣΕΙΣ	34
-------------------------	----

ΜΕΡΟΣ Δ'

ΜΕΤΑΒΟΛΕΣ	35
------------------------	----

ΜΕΡΟΣ Ε'

ΛΗΞΗ ΠΡΟΣΤΑΣΙΑΣ	36
------------------------------	----

ΜΕΡΟΣ ΣΤ'

ΑΚΥΡΩΣΕΙΣ	37
------------------------	----

– Συνδρομές	38
-------------------	----

FEBRUARY 2004**CONTENTS**

	Page
INID Codes	5
Abbreviations	5

PART A'**REGISTERED DESIGN APPLICATIONS**

1. Design Applications	7
2. Design Application Index in alphabetical order of the applicant..	30

PART B'**GRANTS OF DESIGN REGISTRATION CERTIFICATES**

1. Design registration certificates.....	31
2. Index of design registration certificates in alphabetical order of the applicant.....	33

PART C'

RENEWALS	34
-----------------------	----

PART D'

MODIFICATIONS	35
----------------------------	----

PART E'

EXPIRY OF PROTECTION	36
-----------------------------------	----

PART F'

ANNULMENTS	37
-------------------------	----

– Subscriptions	38
-----------------------	----

ΚΩΔΙΚΟΙ ΑΡΙΘΜΟΙ

- (15) Ημερομηνία καταχώρησης
- (17) Ημερομηνία λήξης 1ης πενταετίας ή ανανέωσης προστασίας σε επόμενη πενταετία
- (21) Αριθμός Αίτησης Σχεδίου ή Υποδείγματος
- (28) Αριθμός Σχεδίων/Υποδειγμάτων
- (30) Συμβατικές Προτεραιότητες
- (45) Ημερομηνία λήξης αναβολής δημοσίευσης
- (51) Διεθνής Ταξινόμηση
- (54) Προσδιορισμός αντικειμένου
- (71) Καταθέτης
- (72) Δημιουργός
- (73) Δικαιούχος
- (74) Πληρεξούσιος
- (74) Αντίκλητος

INID CODES

- (15) Registration date
- (17) Date of expiration of the 1st five-year period, or renewal for further five-year periods
- (21) Design application number
- (28) Number of designs
- (30) Priority
- (45) Date of expiration of deferment
- (51) Class and subclass of the Locarno Classification
- (54) Designation of articles
- (71) Applicant
- (72) Creator
- (73) Owner
- (74) Attorney
- (74) Representative

ΣΥΝΤΜΗΣΕΙΣ

- OBI:** Οργανισμός Βιομηχανικής Ιδιοκτησίας
- EABI:** Ειδικό Δελτίο Βιομηχανικής Ιδιοκτησίας
- Δ.Σ.:** Διοικητικό Συμβούλιο
- ΣΧ. ή ΥΠ.:** Σχέδιο ή Υπόδειγμα
- ΚΑΤ/ΡΗΣΗ:** Καταχώρηση
- ΑΡ.ΑΙΤ.:** Αριθμός αίτησης
- ΑΝΤ/ΜΕΝΟΥ:** Αντικείμενου

Μ Ε Ρ Ο Σ Α '

ΚΑΤΑΧΩΡΗΜΕΝΕΣ ΑΙΤΗΣΕΙΣ ΣΧΕΔΙΩΝ ΚΑΙ ΥΠΟΔΕΙΓΜΑΤΩΝ

ΑΙΤΗΣΕΙΣ ΣΧΕΔΙΩΝ ΚΑΙ ΥΠΟΔΕΙΓΜΑΤΩΝ

(21) Αρ. Αίτησης Σχ. ή Υπ.: 20030600145

(15) Ημερ. Καταχώρησης: 01/09/2003

(17) Ημ. Λήξης 1ης πενταετίας :1/9/2008

(71) Καταθέτης(ες): SHARP KABUSHIKI KAISHA
22-22 Nagaike-cho Abeno-ku, Osaka Shi, Osaka-
Fu, OSAKA, ΙΑΠΩΝΙΑ

(30) Συμβ. Προτεραιότητα(ες):2003-005944-07/03/2003-JP

(72) Δημιουργός(οι): 1)MASAO SHIMAZU
2)HIROKAZU MACHIDE

(74) Πληρεξούσιος: ΕΥΑΓΓΕΛΟΥ ΒΑΣΩ
Λ.Συγγρού 45, 11743 ΑΘΗΝΑ (ΑΤΤΙΚΗΣ)

(74) Αντίκλητος: ΕΥΑΓΓΕΛΟΥ ΒΑΣΩ
Λ.Συγγρού 45,11743 ΑΘΗΝΑ (ΑΤΤΙΚΗΣ)

(28) Αριθμός Σχεδίων/Υποδειγμάτων: 1

(51) Διεθνής Ταξινόμηση: 14-03

(54) Προσδιορισμός Αντικειμένου: ΦΟΡΗΤΟ ΤΗΛΕΦΩΝΟ

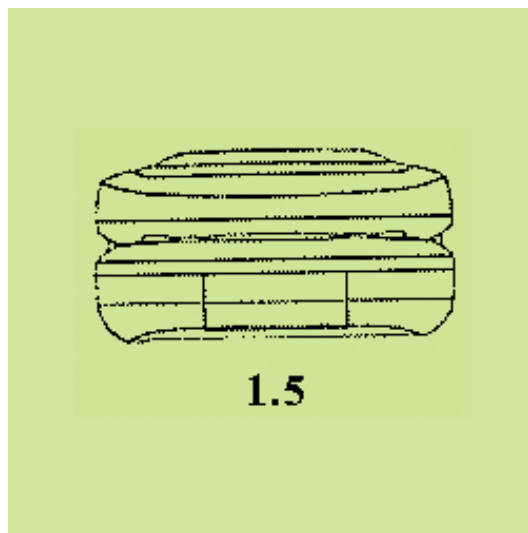
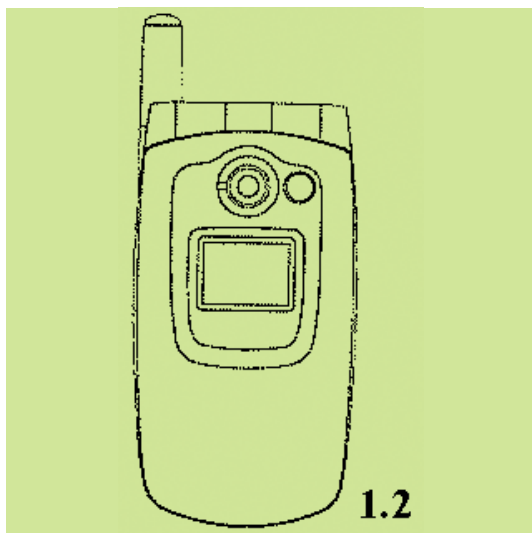
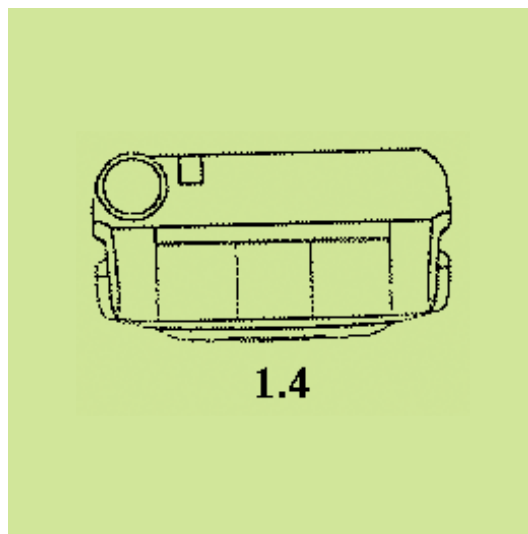
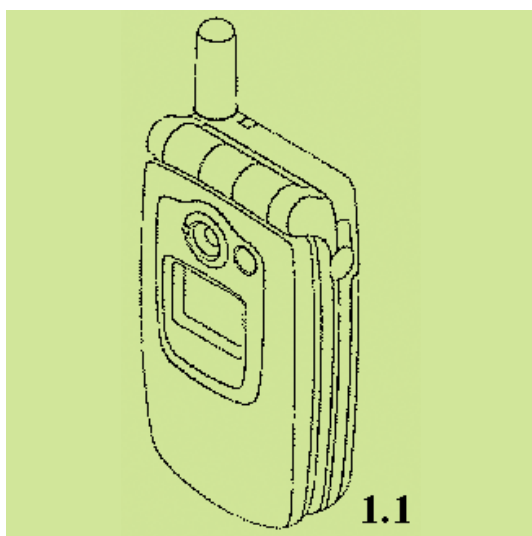
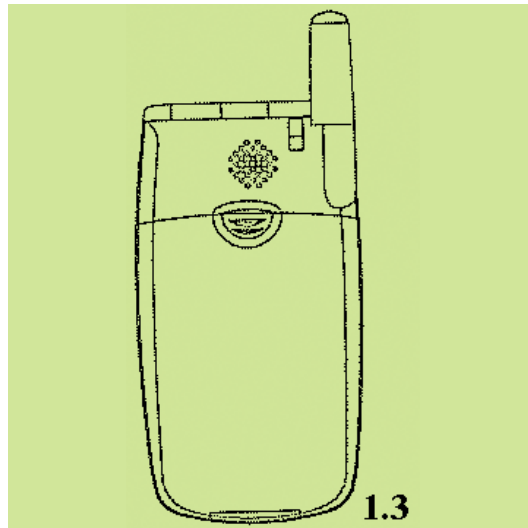

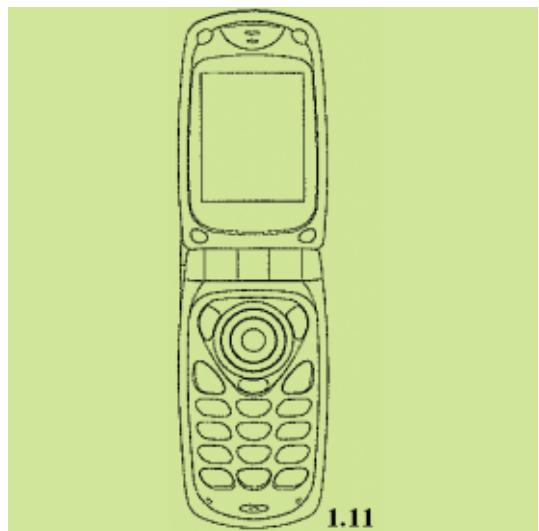
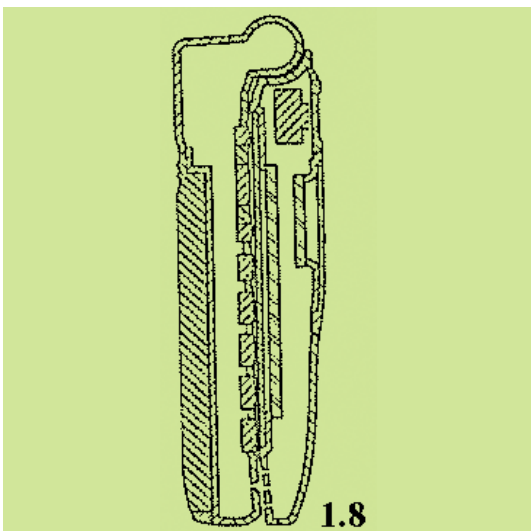
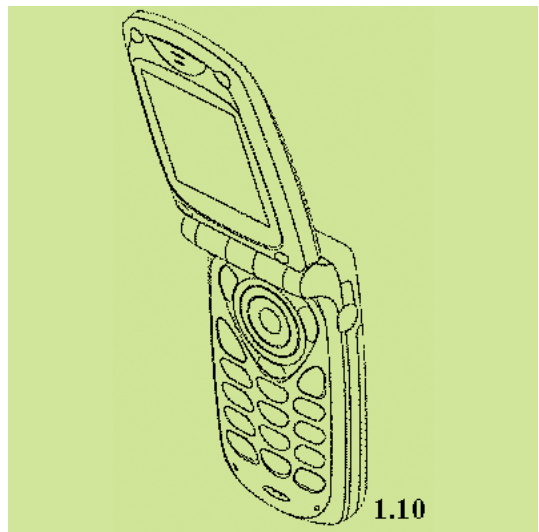
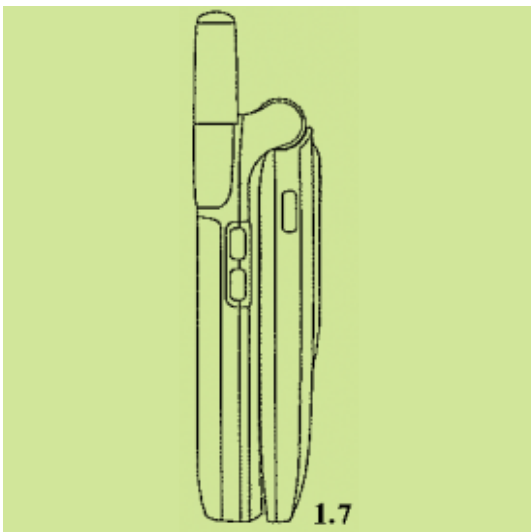
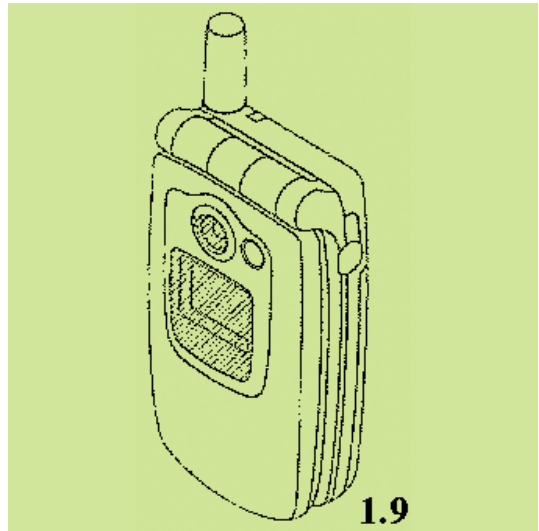
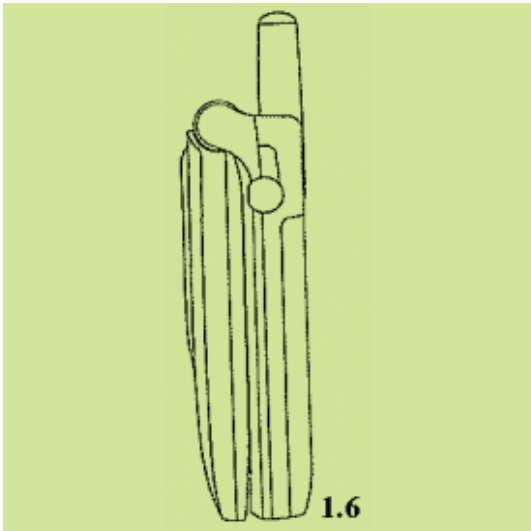

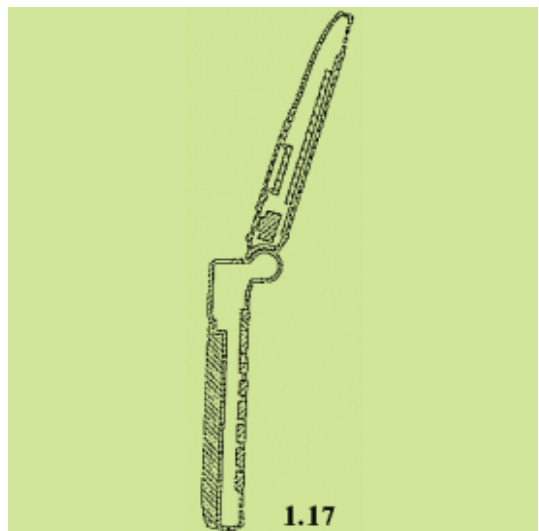
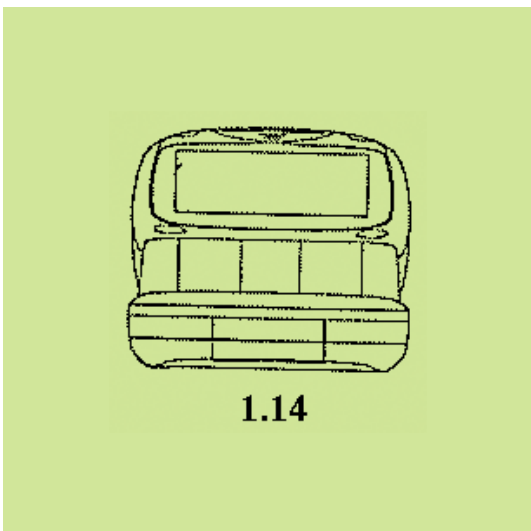
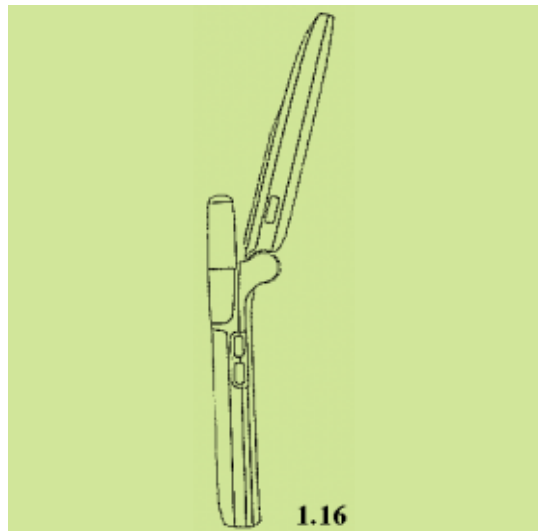
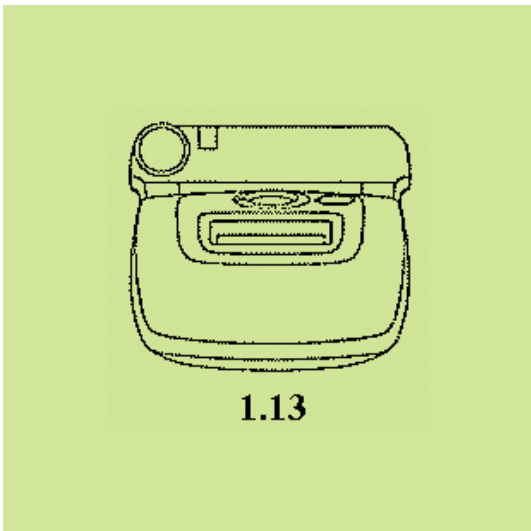
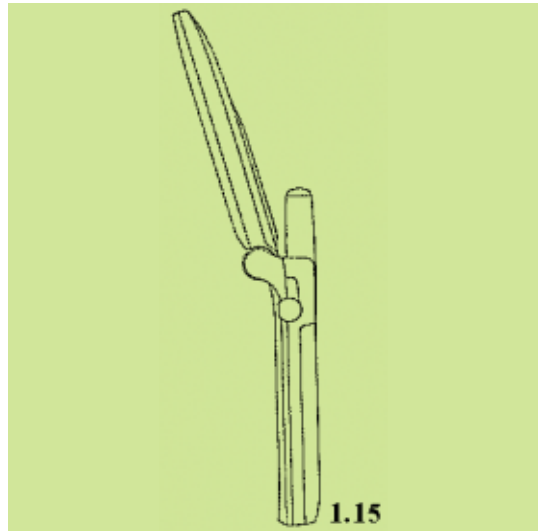
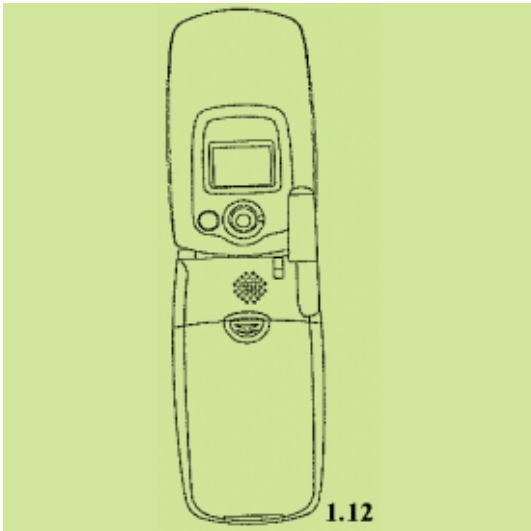

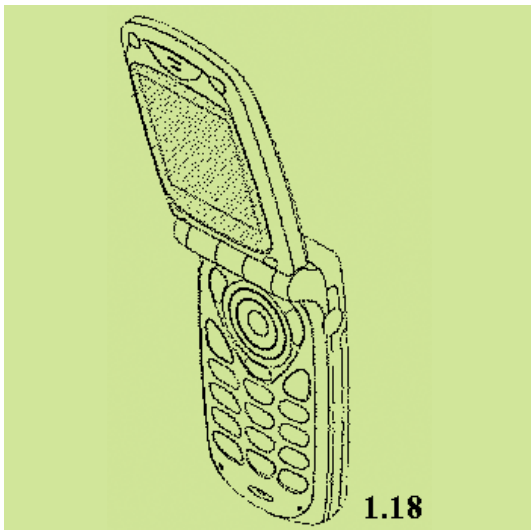

(21) *Αρ. Αίτησης Σχ. ή Υπ.*: 20030600146

(15) *Ημερ. Καταχώρησης*: 10/09/2003

(17) *Ημ. Αήξης 1ης πενταετίας*: 10/9/2008

(71) *Καταθέτης(ες)*: ΒΙΟΚΕΦ Ν.Θ. ΚΑΚΚΟΣ Α.Ε.
26ο χλμ Βάρης-Κορωπίου, ΚΟΡΩΠΙ, 194 00
ΑΤΤΙΚΗ, ΕΛΛΑΔΑ

(30) *Συμβ. Προτεραιότητα(ες)*:

(72) *Δημιουργός(οι)*: ΚΑΚΚΟΣ ΘΕΟΦΑΝΗΣ

(74) *Πληρεξούσιος*: ΣΑΚΕΛΛΑΡΙΔΗ ΒΑΛΗ-ΒΑΣΙΛΙΚΗ
Αδριανού 70, 10556 ΑΘΗΝΑ (ΑΤΤΙΚΗΣ)

(74) *Αντίκλητος*: ΣΑΚΕΛΛΑΡΙΔΗ ΒΑΛΗ-ΒΑΣΙΛΙΚΗ
Αδριανού 70, 10556 ΑΘΗΝΑ (ΑΤΤΙΚΗΣ)

(28) *Αριθμός Σχεδίων/Υποδειγμάτων*: 26

(51) *Διεθνής Ταξινόμηση*: 26-05

(54) *Προσδιορισμός Αντικειμένου*: ΥΑΛΙΝΑ ΚΑΛΥΜΜΑΤΑ ΦΩΤΙ-
ΣΤΙΚΩΝ ΣΤΟΙΧΕΙΩΝ (ΓΥΑΛΙΑ
ΦΩΤΙΣΤΙΚΩΝ)





4

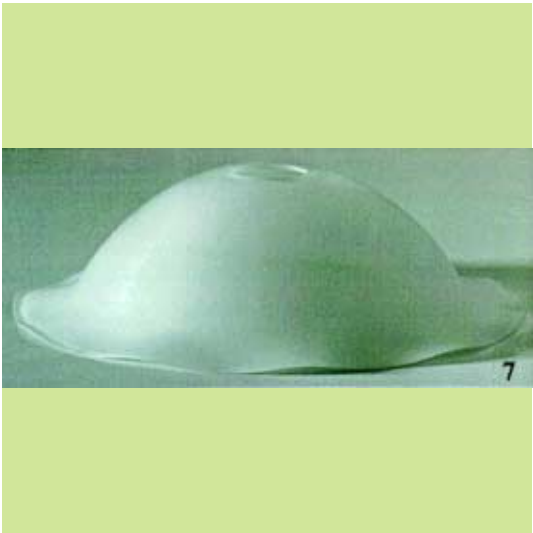

7



5



8

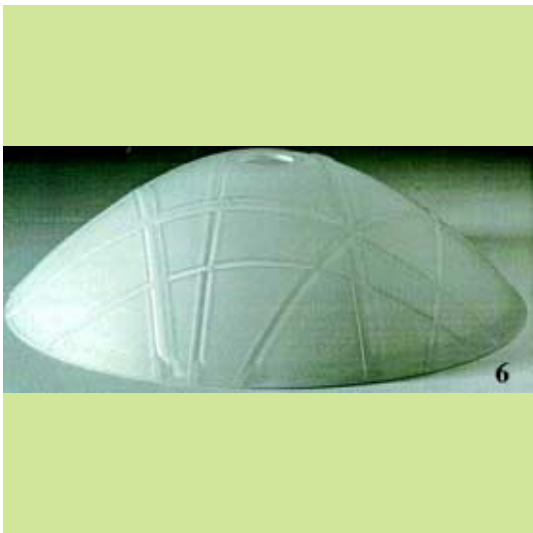

6

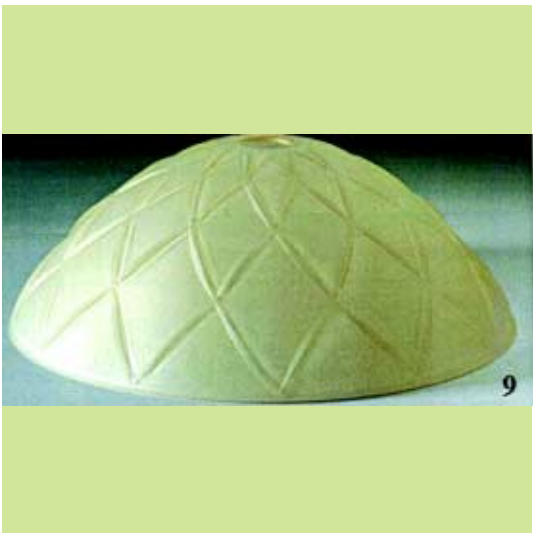

9

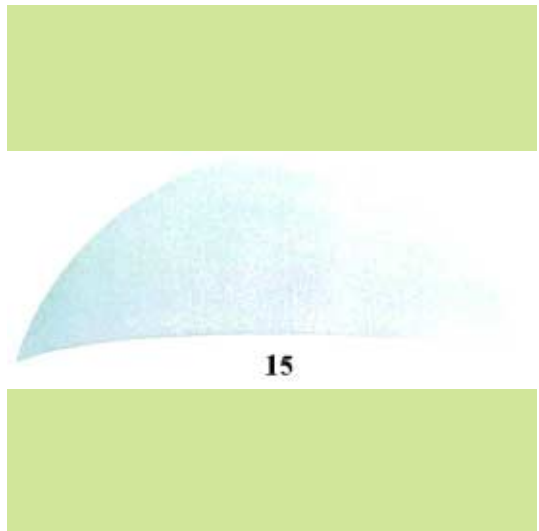
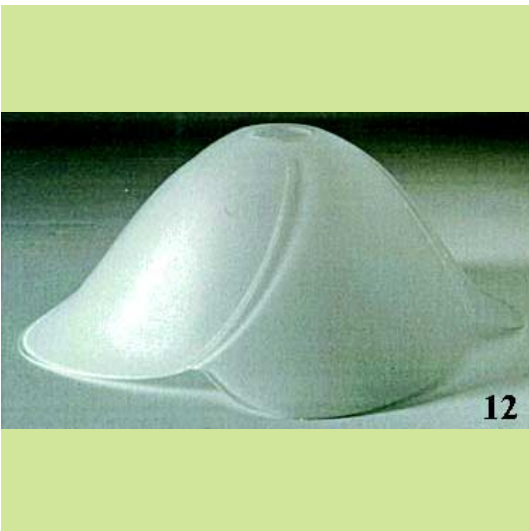
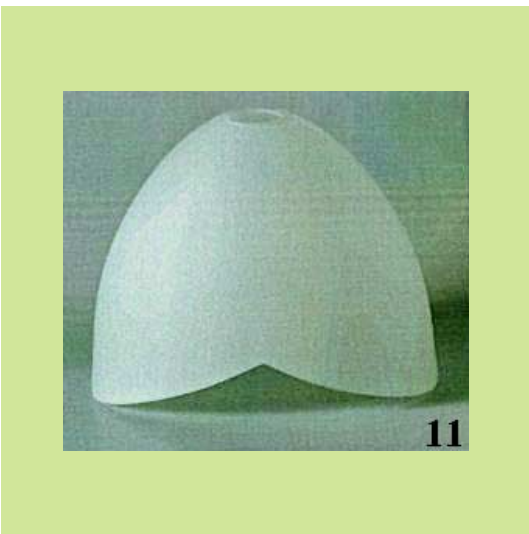

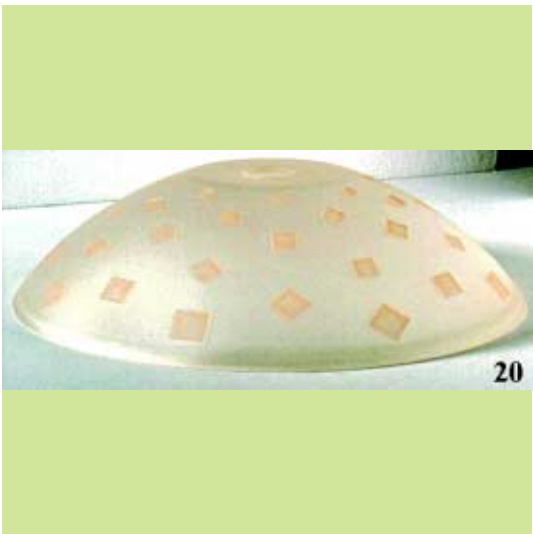
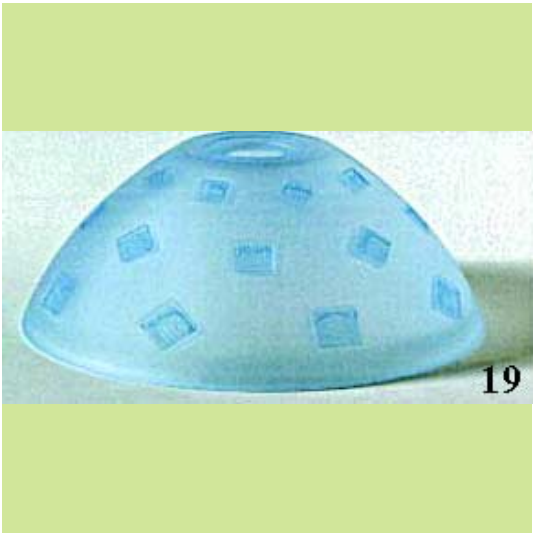



22



25

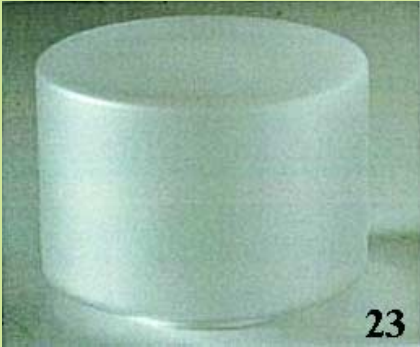

23



26

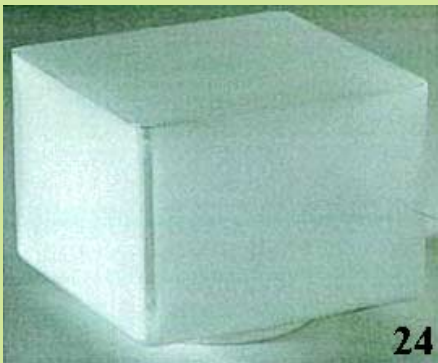

24

(21) Αρ. Αίτησης Σχ. ή Υπ.: 20030600147

(15) Ημερ.Καταχώρησης: 12/09/2003

(17) Ημ. Λήξης 1ης πενταετίας : 12/9/2008

(71) Καταθέτης(ες): UNIVEL ΕΠΕ
Κόμβος Κορίνου, ΚΑΤΕΡΙΝΗ, Τ.Θ. 48, 60100
ΠΙΕΡΙΑ, ΕΛΛΑΔΑ

(30) Συμβ. Προτεραιότητα(ες):

(72) Δημιουργός(οι): ΣΤΕΡΓΙΟΥΛΑΣ ΟΔΥΣΣΕΑΣ

(74) Πληρεξούσιος:

(74) Αντίκλητος:

(28) Αριθμός Σχεδίων/Υποδειγμάτων: 1

(51) Διεθνής Ταξινόμηση: 26-05

(54) Προσδιορισμός Αντικειμένου: ΦΩΤΙΣΤΙΚΟ ΑΣΦΑΛΕΙΑΣ

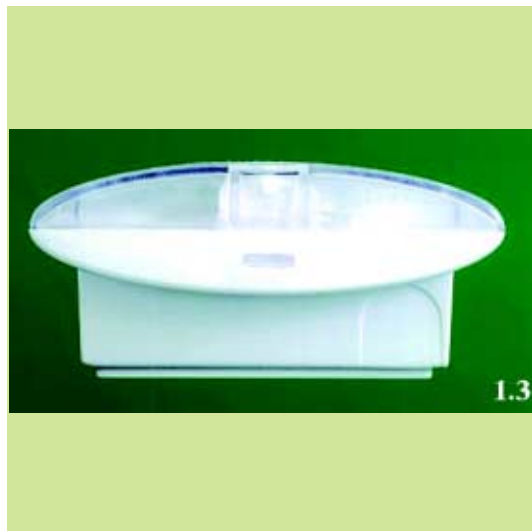



(21) *Αρ. Αίτησης Σχ. ή Υπ.:* 20030600148

(15) *Ημερ. Καταχώρησης:* 17/09/2003

(17) *Ημ. Λήξης 1ης πενταετίας:* 17/9/2008

(71) *Καταθέτης(ες):* ΚΥΡΙΑΚΟΠΟΥΛΟΣ ΒΑΣΙΛΕΙΟΣ
Ερμού 36, 10563 ΑΘΗΝΑ (ΑΤΤΙΚΗΣ), ΕΛΛΑΔΑ

(30) *Συμβ. Προτεραιότητα(ες):*

(72) *Δημιουργός(οι):* ΚΥΡΙΑΚΟΠΟΥΛΟΣ ΒΑΣΙΛΕΙΟΣ

(74) *Πληρεξούσιος:*

(74) *Αντίκλητος:*

(28) *Αριθμός Σχεδίων/Υποδειμάτων:* 4

(51) *Διεθνής Ταξινόμηση:* 11-01

(54) *Προσδιορισμός Αντικειμένου:* ΣΤΕΦΑΝΙΑ - ΚΑΡΦΙΤΣΕΣ ΧΡΥΣΕΣ
Κ.18 ΜΕ ΜΠΙΡΓΙΑΝ





(21) Αρ. Αίτησης Σχ. ή Υπ.: 20030600149

(15) Ημερ. Καταχώρησης: 19/09/2003

(17) Ημ. Λήξης 1ης πενταετίας : 19/9/2008

(71) Καταθέτης(ες): ΣΑΚΕΛΛΑΡΙΟΥ ΕΛΕΝΗ
Εθνικής Αντιστάσεως 84, 20200 ΚΙΑΤΟ
(ΚΟΡΙΝΘΙΑΣ), ΕΛΛΑΔΑ

(30) Συμβ. Προτεραιότητα(ες):

(72) Δημιουργός(οι): ΣΑΚΕΛΛΑΡΙΟΥ ΕΛΕΝΗ

(74) Πληρεξούσιος:

(74) Αντικλητος:

(28) Αριθμός Σχεδίων/Υποδειγμάτων: 13

(51) Διεθνής Ταξινόμηση: 11-02

(54) Προσδιορισμός Αντικειμένου: ΚΑΔΡΑ ΔΙΑΚΟΣΜΗΤΙΚΑ : ΚΟΛΛΑΣ ΜΕ ΧΡΗΣΗ ΧΡΥΣΟΣΚΟΝΗΣ, ΚΟΛΛΑΣ, ΚΑΘΩΣ ΚΑΙ ΑΛΛΩΝ ΣΥΝΘΕΤΙΚΩΝ ΥΛΙΚΩΝ (ΠΟΥΛΙΕΣ ΣΕ ΔΙΑΦΟΡΑ ΣΧΕΔΙΑ)

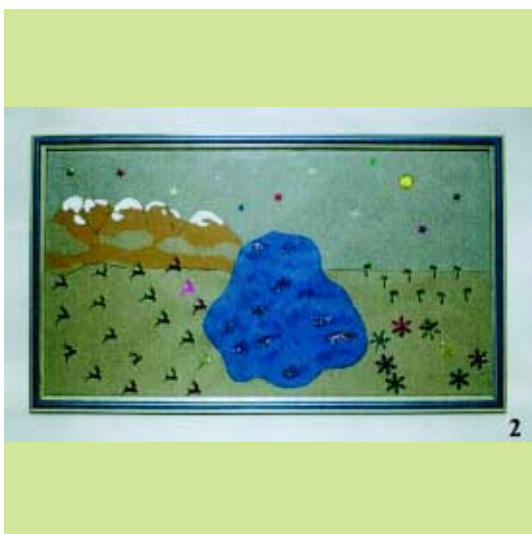

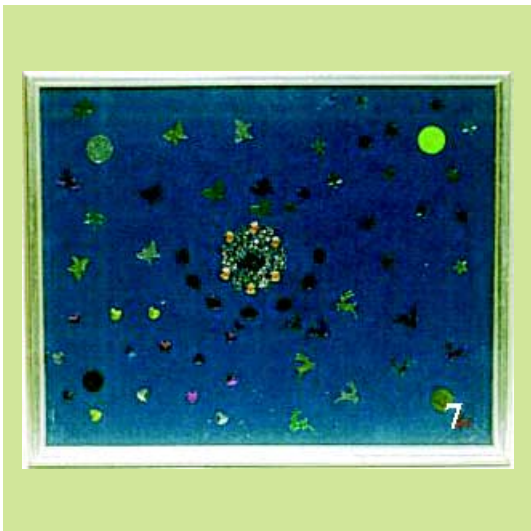
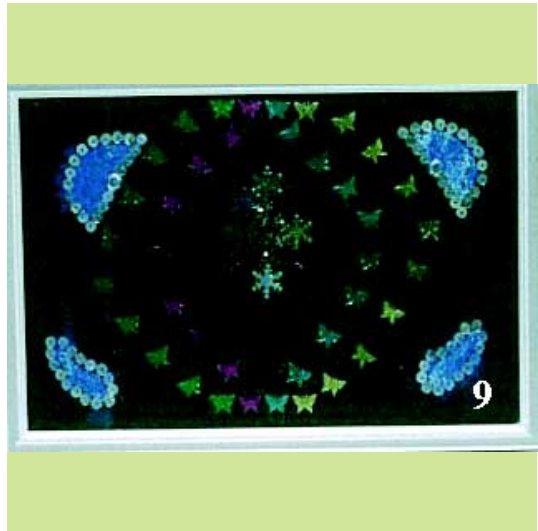



(21) *Αρ. Αίτησης Σχ. ή Υπ.:* 20030600150

(15) *Ημερ.Καταχώρησης:* 25/09/2003

(17) *Ημ. Λήξης 1ης πενταετίας :*25/9/2008

(71) *Καταθέτης(ες):* ΑΝΩΝΥΜΟΣ ΕΤΑΙΡΙΑ ΤΣΙΜΕΝΤΩΝ ΤΙΤΑΝ
Χαλκίδος 22Α, 11143 ΑΘΗΝΑ (ΑΤΤΙΚΗΣ),
ΕΛΛΑΔΑ

(30) *Συμβ. Προτεραιότητα(ες):*

(72) *Δημιουργός(οι):* ΑΝΑΣΤΑΣΙΑΔΗΣ ΜΙΧΑΛΗΣ

(74) *Πληρεξούσιος:* ΓΡΙΣΠΟΥ ΔΗΜΟΤΣΗ ΜΑΡΙΑ
Χαλκίδος 22Α,, 111 43 ΑΘΗΝΑ

(74) *Αντίκλητος:* ΓΡΙΣΠΟΥ ΔΗΜΟΤΣΗ ΜΑΡΙΑ
Χαλκίδος 22Α,111 43 ΑΘΗΝΑ

(28) *Αριθμός Σχεδίων/Υποδειγμάτων:* 19

(51) *Διεθνής Ταξινόμηση:* 07-01

(54) *Προσδιορισμός Αντικειμένου:* ΑΝΤΙΚΕΙΜΕΝΑ ΣΕΡΒΙΤΣΙΟΥ ΦΑ-
ΓΗΤΟΥ, ΤΣΑΓΓΙΟΥ ΚΑΙ ΚΑΦΕ ΑΠΟ
ΠΟΡΣΕΛΑΝΗ

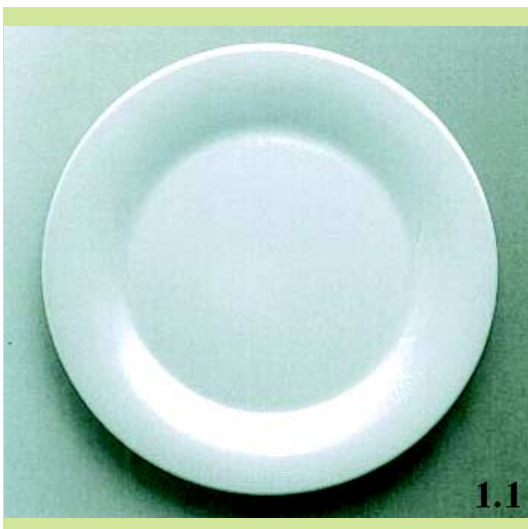
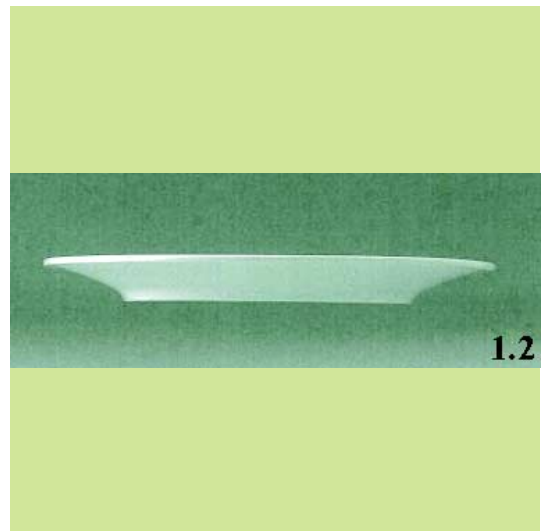

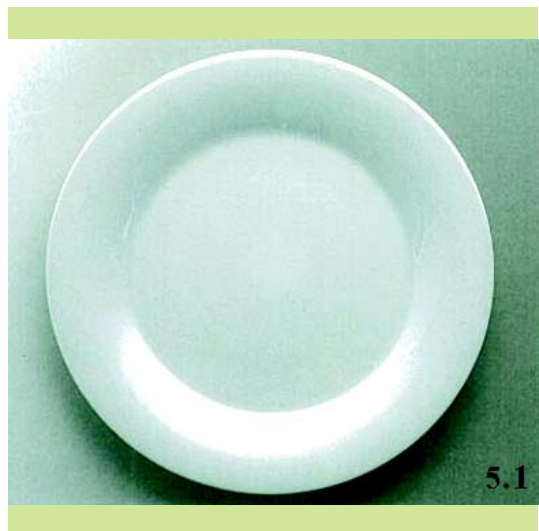
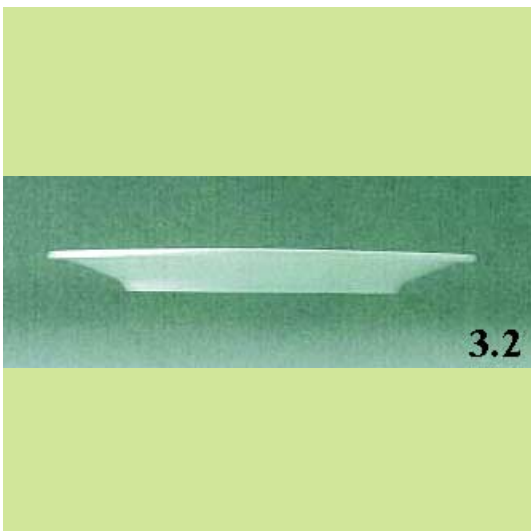
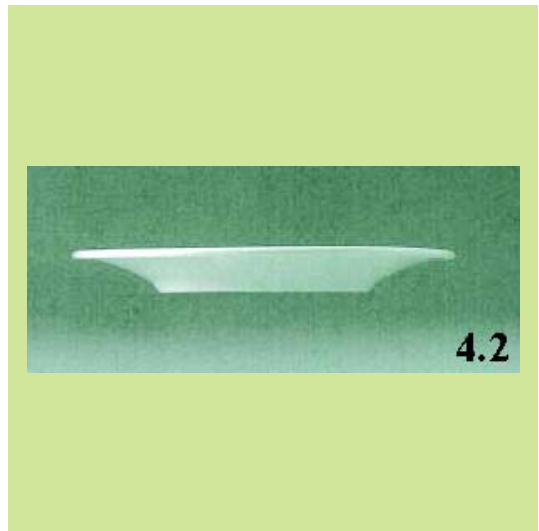
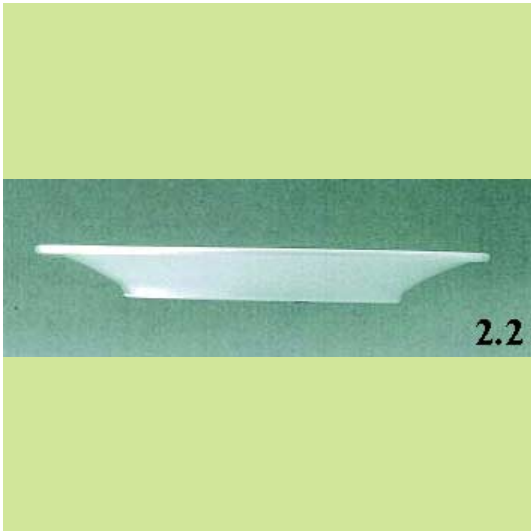

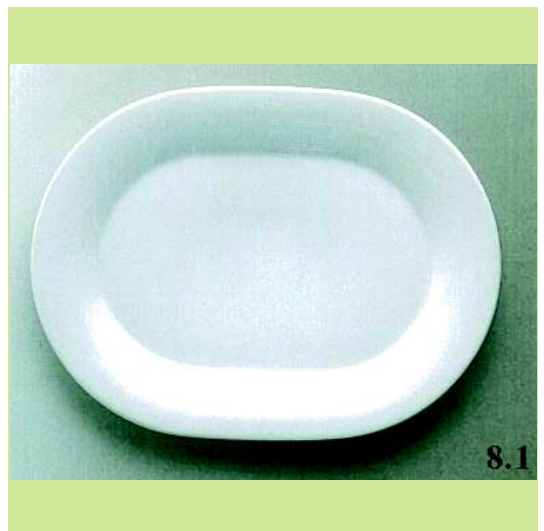
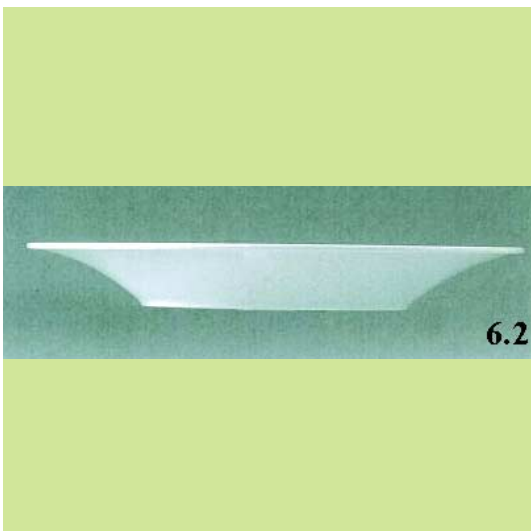
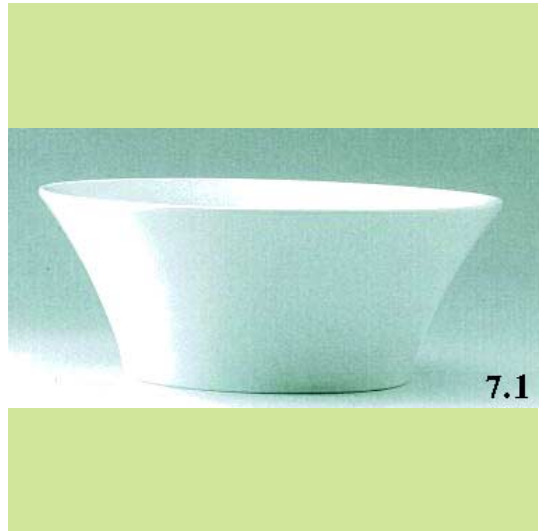
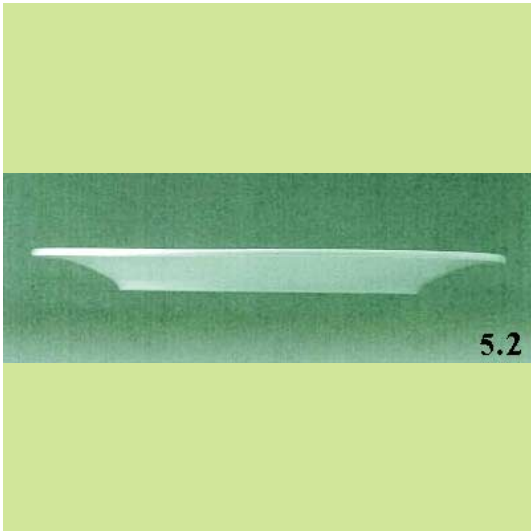

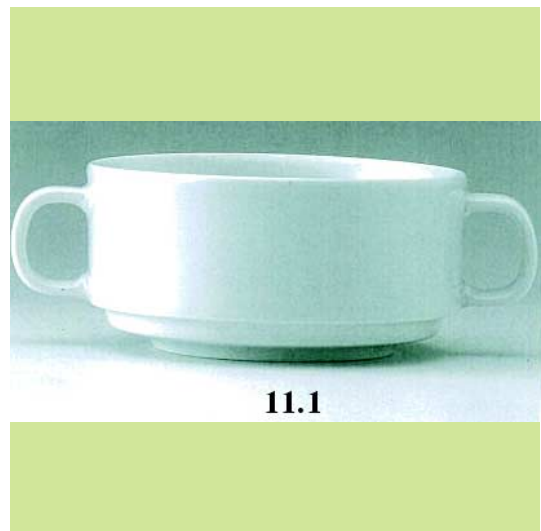
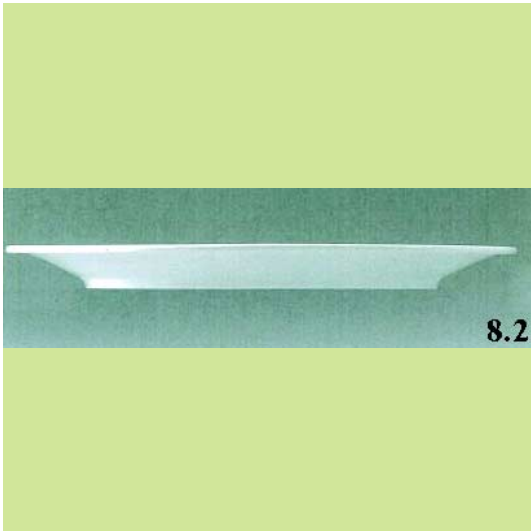

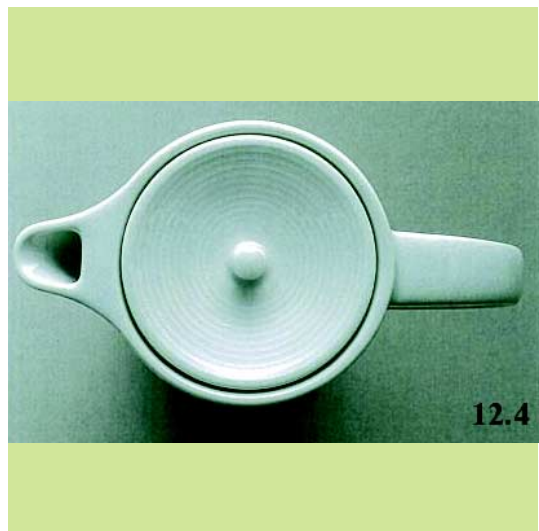
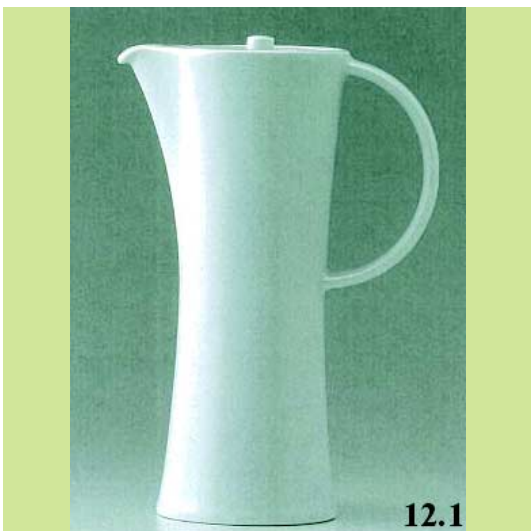
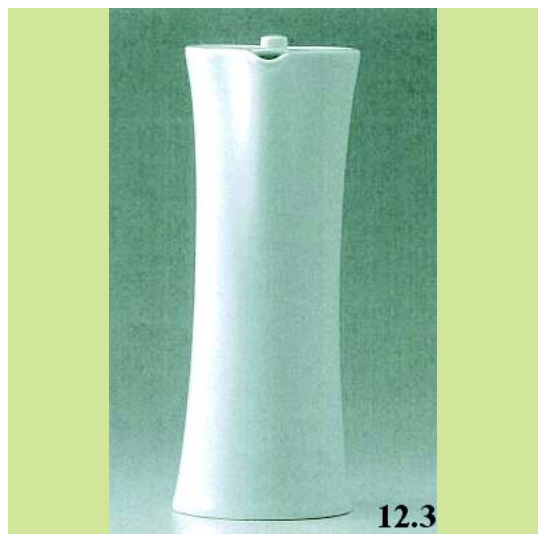
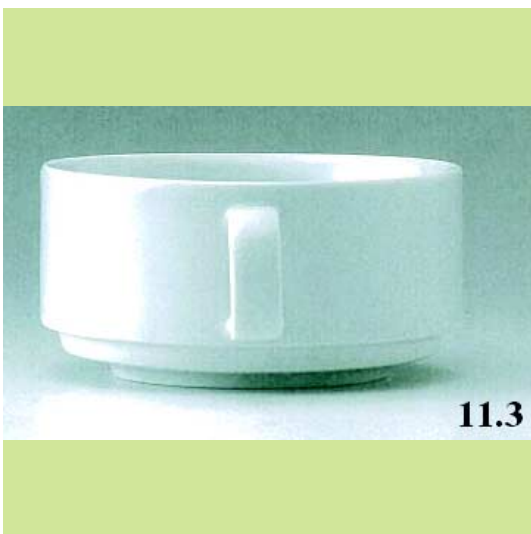
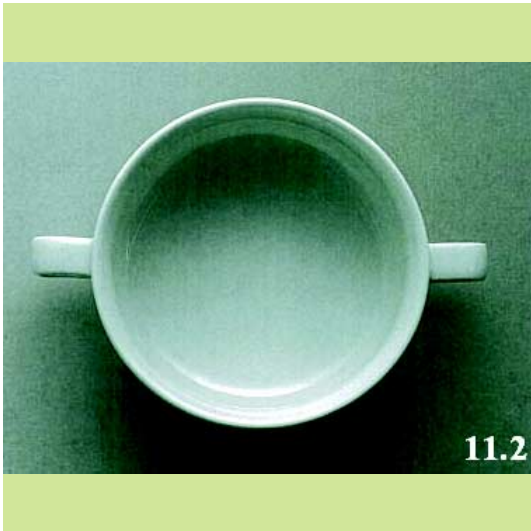

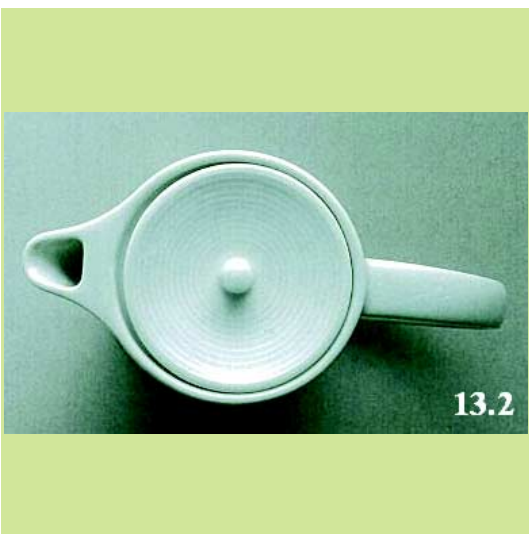
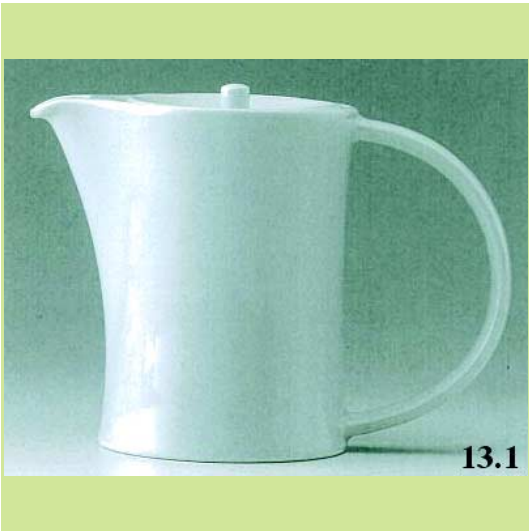

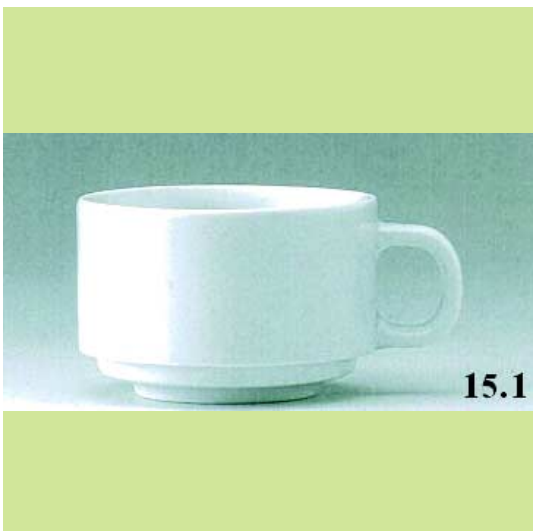
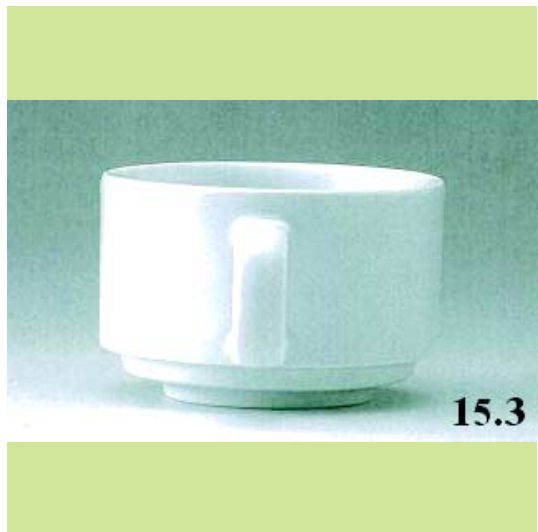
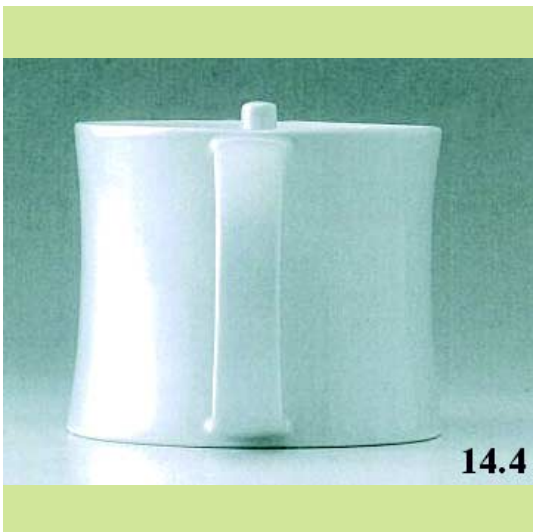
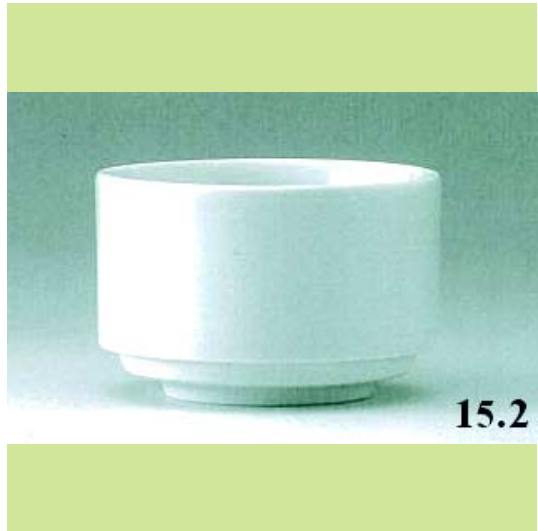



16.1



17.2



16.2



17.3



17.1



17.4



18.1



19.1

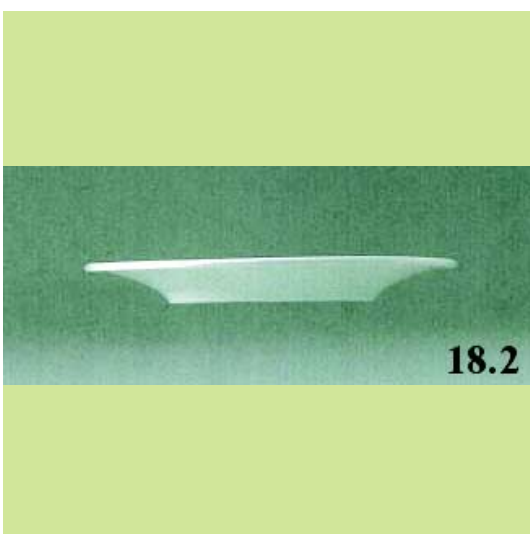

18.2

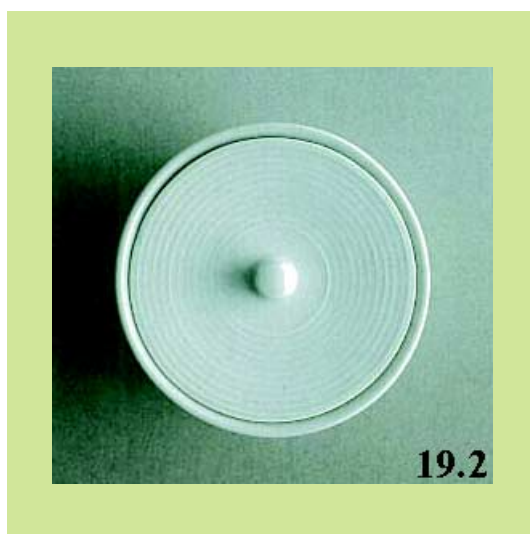

19.2

(21) *Αρ. Αίτησης Σχ. ή Υπ.*: 20030600151

(15) *Ημερ. Καταχώρησης*: 25/09/2003

(17) *Ημ. Αήξης 1ης πενταετίας*: 25/9/2008

(71) *Καταθέτης(ες)*: GEORGIA-PACIFIC FRANCE
11, Route Industrielle,, 68320 KUNHEIM,
ΓΑΛΛΙΑ

(30) *Συμβ. Προτεραιότητα(ες)*:

(72) *Δημιουργός(οι)*: 1)BASLER MICHEL
2)HOEFT BENOIT
3)KUEHN JEAN-BERNARD

(74) *Πληρεξούσιος*: ΑΘΑΝΑΣΙΑΔΟΥ ΜΑΡΙΑ
Κουμπάρη 2, 10674 ΑΘΗΝΑ (ΑΤΤΙΚΗΣ)

(74) *Αντίκλητος*: ΠΑΠΑΚΩΝΣΤΑΝΤΙΝΟΥ ΕΛΕΝΗ
Κουμπάρη 2, 10674 ΑΘΗΝΑ (ΑΤΤΙΚΗΣ)

(28) *Αριθμός Σχεδίων/Υποδεγμάτων*: 1

(51) *Διεθνής Ταξινόμηση*: 05-06

(54) *Προσδιορισμός Αντικειμένου*: ΣΧΕΔΙΟ ΦΥΛΛΟΥ ΧΑΡΤΟΥ

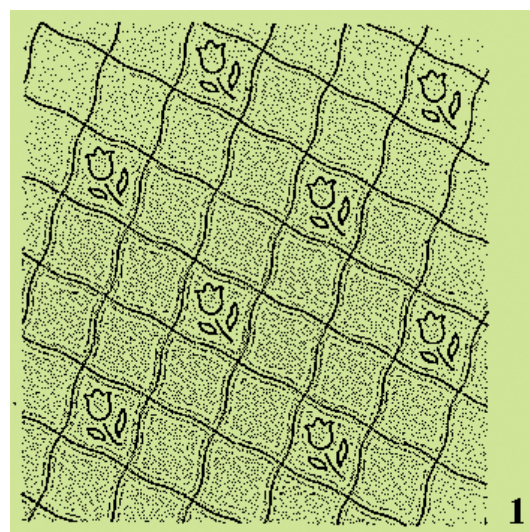

1

- (21) *Αρ. Αίτησης Σχ. ή Υπ.*: 20030600152
(15) *Ημερ. Καταχώρησης*: 30/09/2003
(17) *Ημ. Λήξης 1ης πενταετίας*: 30/9/2008
(71) *Καταθέτης(ες)*: ΠΙΤΑΡΑΚΗΣ ΑΡΓΥΡΙΟΣ
Βύρωνος 6 & Αθηνάς,, 18120 ΚΟΡΥΔΑΛΛΟΣ
(ΑΤΤΙΚΗΣ), ΕΛΛΑΔΑ
(30) *Συμβ. Προτεραιότητα(ες)*:
(72) *Δημιουργός(οι)*: ΠΙΤΑΡΑΚΗΣ ΑΡΓΥΡΙΟΣ
(74) *Πληρεξούσιος*: ΣΑΚΕΛΛΑΡΙΔΗ ΒΑΛΗ-ΒΑΣΙΛΙΚΗ
Αδριανού 70, 10556 ΑΘΗΝΑ (ΑΤΤΙΚΗΣ)
(74) *Αντίκλητος*: ΣΑΚΕΛΛΑΡΙΔΗ ΒΑΛΗ-ΒΑΣΙΛΙΚΗ
Αδριανού 70, 10556 ΑΘΗΝΑ (ΑΤΤΙΚΗΣ)
(28) *Αριθμός Σχεδίων/Υποδειγμάτων*: 1
(51) *Διεθνής Ταξινόμηση*: 09-03
(54) *Προσδιορισμός Αντικειμένου*: ΧΑΡΤΙΝΟ ΚΟΥΤΙ ΣΥΣΚΕΥΑΣΙΑΣ
ΤΡΟΦΙΜΩΝ



**ΕΥΡΕΤΗΡΙΟ ΑΙΤΗΣΕΩΝ ΣΧΕΔΙΩΝ Ή ΥΠΟΔΕΙΓΜΑΤΩΝ ΣΥΜΦΩΝΑ ΜΕ ΤΗΝ ΑΛΦΑΒΗΤΙΚΗ
ΣΕΙΡΑ ΤΩΝ ΚΑΤΑΘΕΤΩΝ**

ΚΑΤΑΘΕΤΗΣ (71)	ΠΡΟΣΔΙΟΡΙΣΜΟΣ ΑΝΤ/ΜΕΝΟΥ ΣΧ. Ή ΥΠ. (54)	ΚΑΤ/ΡΗΣΗ (15)	ΑΡ. ΑΙΤ. (21)
<i>GEORGIA-PACIFIC FRANCE</i>	ΣΧΕΔΙΟ ΦΥΛΛΟΥ ΧΑΡΤΟΥ	25/09/2003	20030600151
<i>SHARP KABUSHIKI KAISHA</i>	ΦΟΡΗΤΟ ΤΗΛΕΦΩΝΟ	01/09/2003	20030600145
<i>UNIVEL ΕΠΕ</i>	ΦΩΤΙΣΤΙΚΟ ΑΣΦΑΛΕΙΑΣ	12/09/2003	20030600147
<i>ΑΝΩΝΥΜΟΣ ΕΤΑΙΡΙΑ ΤΣΙΜΕΝΤΩΝ ΤΙΤΑΝ</i>	ΑΝΤΙΚΕΙΜΕΝΑ ΣΕΡΒΙΤΣΙΟΥ ΦΑΓΗΤΟΥ, ΤΣΑΓΙΟΥ ΚΑΙ ΚΑΦΕ ΑΠΟ ΠΟΡΣΕΛΑΝΗ	25/09/2003	20030600150
<i>ΒΙΟΚΕΦ Ν.Θ. ΚΑΚΚΟΣ Α.Ε.</i>	ΥΑΛΙΝΑ ΚΑΛΥΜΜΑΤΑ ΦΩΤΙΣΤΙΚΩΝ ΣΤΟΙΧΕΙΩΝ (ΓΥΑΛΙΑ ΦΩΤΙΣΤΙΚΩΝ)	10/09/2003	20030600146
<i>ΚΥΡΙΑΚΟΠΟΥΛΟΣ ΒΑΣΙΛΕΙΟΣ</i>	ΣΤΕΦΑΝΙΑ - ΚΑΡΦΙΤΣΕΣ ΧΡΥΣΕΣ Κ.18 ΜΕ ΜΠΡΙΓΙΑΝ	17/09/2003	20030600148
<i>ΠΙΤΑΡΑΚΗΣ ΑΡΓΥΡΙΟΣ</i>	ΧΑΡΤΙΝΟ ΚΟΥΤΙ ΣΥΣΚΕΥΑΣΙΑΣ ΤΡΟΦΙΜΩΝ	30/09/2003	20030600152
<i>ΣΑΚΕΛΛΑΡΙΟΥ ΕΛΕΝΗ</i>	ΚΑΔΡΑ ΔΙΑΚΟΣΜΗΤΙΚΑ : ΚΟΛΛΑΣ ΜΕ ΧΡΗΣΗ ΧΡΥΣΟΣΚΟΝΗΣ, ΚΟΛΛΑΣ, ΚΑΘΩΣ ΚΑΙ ΑΛΛΩΝ ΣΥΝΘΕΤΙΚΩΝ ΥΛΙΚΩΝ (ΠΟΥΛΙΕΣ ΣΕ ΔΙΑΦΟΡΑ ΣΧΕΔΙΑ)	19/09/2003	20030600149

Μ Ε Ρ Ο Σ Β '
ΚΑΤΑΧΩΡΗΜΕΝΑ ΠΙΣΤΟΠΟΙΗΤΙΚΑ ΣΧΕΔΙΩΝ ΚΑΙ ΥΠΟΔΕΙΓΜΑΤΩΝ

ΧΟΡΗΓΗΣΕΙΣ ΠΙΣΤΟΠΟΙΗΤΙΚΩΝ ΚΑΤΑΧΩΡΗΣΗΣ ΣΧΕΔΙΩΝ ΚΑΙ ΥΠΟΔΕΙΓΜΑΤΩΝ

(11) Αρ. Πιστοπ. Καταχώρησης Σχ. ή Υπ.:6001751

- (21) Αριθμός Αίτησης Σχ. ή Υπ.: 20030600135
(15) Ημερομηνία Καταχώρησης: 01/08/2003
(47) Ημερομηνία Χορήγησης: 12/02/2004
(73) Δικαιούχος (οι): S.C. JOHNSON & SON INC.
1525 Howe Street,53403 Racine, WI, ΗΝΩΜΕΝΕΣ
ΠΟΛΙΤΕΙΕΣ ΤΗΣ ΑΜΕΡΙΚΗΣ
- (54) Προσδιορισμός Αντικειμένου:** ΠΛΑΚΕΤΑ ΓΙΑ ΔΙΑΝΟΜΗ ΕΝΟΣ ΠΙΤΗΤΙΚΟΥ

Περισσότερα στοιχεία στην πρώτη δημοσίευση: ΕΔΒΙ (Τεύχος Β') Ιανουάριος 2004

(11) Αρ. Πιστοπ. Καταχώρησης Σχ. ή Υπ.:6001752

- (21) Αριθμός Αίτησης Σχ. ή Υπ.: 20030600136
(15) Ημερομηνία Καταχώρησης: 01/08/2003
(47) Ημερομηνία Χορήγησης: 12/02/2004
(73) Δικαιούχος (οι): ΑΙΒΑΤΙΔΗΣ Α.Β.Ε.
Ιφιγενείας 4,14122 ΗΡΑΚΛΕΙΟ (ΑΤΤΙΚΗΣ), ΕΛΛΑΔΑ
- (54) Προσδιορισμός Αντικειμένου:** ΣΕΝΤΟΝΙΑ

Περισσότερα στοιχεία στην πρώτη δημοσίευση: ΕΔΒΙ (Τεύχος Β') Ιανουάριος 2004

(11) Αρ. Πιστοπ. Καταχώρησης Σχ. ή Υπ.:6001753

- (21) Αριθμός Αίτησης Σχ. ή Υπ.: 20030600137
(15) Ημερομηνία Καταχώρησης: 01/08/2003
(47) Ημερομηνία Χορήγησης: 12/02/2004
(73) Δικαιούχος (οι): ΚΟΣΜΗΜΑΤΟΠΟΙΑ ΖΟΛΩΤΑΣ Α.Ε.
Καλλιρόης 26,117 43 ΑΘΗΝΑ, ΕΛΛΑΔΑ
- (54) Προσδιορισμός Αντικειμένου:** ΧΡΥΣΑ ΚΑΙ ΑΡΓΥΡΑ ΚΟΣΜΗΜΑΤΑ

Περισσότερα στοιχεία στην πρώτη δημοσίευση: ΕΔΒΙ (Τεύχος Β') Ιανουάριος 2004

(11) Αρ. Πιστοπ. Καταχώρησης Σχ. ή Υπ.:6001754

- (21) Αριθμός Αίτησης Σχ. ή Υπ.: 20030600138
(15) Ημερομηνία Καταχώρησης: 01/08/2003
(47) Ημερομηνία Χορήγησης: 12/02/2004
(73) Δικαιούχος (οι): ΤΖΙΤΖΗ ΑΦΡΟΔΙΤΗ
Ορφέως 200 και Πάρδος Αγάπης,12241 ΑΙΓΑΛΕΩ
(ΑΤΤΙΚΗΣ), ΕΛΛΑΔΑ
- (54) Προσδιορισμός Αντικειμένου:** ΚΡΕΒΑΤΙ, ΚΟΜΟΔΙΝΟ,ΤΟΥΑΛΕΤΑ,ΚΑΘΡΕΠΤΗΣ ΤΟΥΑΛΕΤΑΣ

Περισσότερα στοιχεία στην πρώτη δημοσίευση: ΕΔΒΙ (Τεύχος Β') Ιανουάριος 2004

(11) Αρ. Πιστοπ. Καταχώρησης Σχ. ή Υπ.:6001755

- (21) Αριθμός Αίτησης Σχ. ή Υπ.: 20030600139
(15) Ημερομηνία Καταχώρησης: 05/08/2003
(47) Ημερομηνία Χορήγησης: 12/02/2004
(73) Δικαιούχος (οι): ΦΡΑΓΚΟΠΟΥΛΟΣ ΚΩΝΣΤΑΝΤΙΝΟΥ ΦΩΤΙΟΣ
Προμηθέως 14,14564 ΚΗΦΙΣΙΑ (ΑΤΤΙΚΗΣ), ΕΛΛΑΔΑ
- (54) Προσδιορισμός Αντικειμένου:** ΛΑΒΗ ΚΟΥΦΩΜΑΤΩΝ ΑΛΟΥΜΙΝΙΟΥ

Περισσότερα στοιχεία στην πρώτη δημοσίευση: ΕΔΒΙ (Τεύχος Β') Ιανουάριος 2004

(11) Αρ. Πιστοπ. Καταχώρησης Σχ. ή Υπ.:6001756

- (21) Αριθμός Αίτησης Σχ. ή Υπ.: 20030600140
(15) Ημερομηνία Καταχώρησης: 06/08/2003
(47) Ημερομηνία Χορήγησης: 12/02/2004
(73) Δικαιούχος (οι): ΠΑΝΑΓΙΩΤΗΣ Γ. ΝΙΚΑΣ ΑΝΩΝΥΜΟΣ ΒΙΟΜΗΧΑΝΙΚΗ ΚΑΙ ΕΜΠΟΡΙΚΗ ΕΤΑΙΡΕΙΑ Δ.Τ. Π.Γ. ΝΙΚΑΣ Α.Β.Ε.Ε.
22ο χλμ Εθ.Οδού Αθηνών-Λαμίας, ΑΓ. Στέφανος,145 65
ΑΤΤΙΚΗ, ΕΛΛΑΔΑ
- (54) Προσδιορισμός Αντικειμένου:** ΣΧΕΔΙΟ ΣΥΣΚΕΥΑΣΙΑΣ ΠΡΟΪΟΝΤΩΝ ΑΛΛΑΝΤΟΠΟΪΑΣ
-

Περισσότερα στοιχεία στην πρώτη δημοσίευση: ΕΔΒΙ (Τεύχος Β') Ιανουάριος 2004

(11) Αρ. Πιστοπ. Καταχώρησης Σχ. ή Υπ.:6001757

- (21) Αριθμός Αίτησης Σχ. ή Υπ.: 20030600141
(15) Ημερομηνία Καταχώρησης: 12/08/2003
(47) Ημερομηνία Χορήγησης: 12/02/2004
(73) Δικαιούχος (οι): ΧΑΡΑΛΑΜΠΙΔΗΣ ΔΑΥΙΔ
Αρειανού 35,,53100 ΦΛΩΡΙΝΑ (ΦΛΩΡΙΝΑΣ), ΕΛΛΑΔΑ
- (54) Προσδιορισμός Αντικειμένου:** ΣΥΝΔΥΑΣΜΟΣ ΧΡΩΜΑΤΩΝ ΓΙΑ ΠΑΡΑΛΑΓΗΣ ΝΥΧΤΟΣ.
-

Περισσότερα στοιχεία στην πρώτη δημοσίευση: ΕΔΒΙ (Τεύχος Β') Ιανουάριος 2004

(11) Αρ. Πιστοπ. Καταχώρησης Σχ. ή Υπ.:6001758

- (21) Αριθμός Αίτησης Σχ. ή Υπ.: 20030600142
(15) Ημερομηνία Καταχώρησης: 18/08/2003
(47) Ημερομηνία Χορήγησης: 12/02/2004
(73) Δικαιούχος (οι): ΜΕΤΑΛΛΟΥΜΙΝ Α.Ε.Β.Ε.
Αγ. Φανουρίου 20,13671 ΑΧΑΡΝΕΣ (ΑΤΤΙΚΗΣ), ΕΛΛΑΔΑ
- (54) Προσδιορισμός Αντικειμένου:** ΠΡΟΦΙΛ (ΒΕΡΓΕΣ ΑΛΟΥΜΙΝΙΟΥ) ΓΙΑ ΚΑΤΑΣΚΕΥΗ ΚΟΥΦΩΜΑΤΩΝ
-

Περισσότερα στοιχεία στην πρώτη δημοσίευση: ΕΔΒΙ (Τεύχος Β') Ιανουάριος 2004

(11) Αρ. Πιστοπ. Καταχώρησης Σχ. ή Υπ.:6001759

- (21) Αριθμός Αίτησης Σχ. ή Υπ.: 20030600143
(15) Ημερομηνία Καταχώρησης: 27/08/2003
(47) Ημερομηνία Χορήγησης: 12/02/2004
(73) Δικαιούχος (οι): ΑΠΕΙΡΑΝΘΙΤΗΣ ΑΡΓΥΡΙΟΥ ΣΠΥΡΙΔΩΝ
Σουλίου 9,17342 ΑΓΙΟΣ ΔΗΜΗΤΡΙΟΣ (ΑΤΤΙΚΗΣ),
ΕΛΛΑΔΑ
- (54) Προσδιορισμός Αντικειμένου:** ΙΣΤΟΣ (ΚΟΝΤΑΡΙ) ΣΗΜΑΙΑΣ ΜΕ ΣΤΑΥΡΟ
-

Περισσότερα στοιχεία στην πρώτη δημοσίευση: ΕΔΒΙ (Τεύχος Β') Ιανουάριος 2004

(11) Αρ. Πιστοπ. Καταχώρησης Σχ. ή Υπ.:6001760

- (21) Αριθμός Αίτησης Σχ. ή Υπ.: 20030600144
(15) Ημερομηνία Καταχώρησης: 29/08/2003
(47) Ημερομηνία Χορήγησης: 12/02/2004
(73) Δικαιούχος (οι): ΓΛΕΝΤΟΣ ΓΕΩΡΓΙΟΣ
Τσιμισκή 82,54622 ΘΕΣΣΑΛΟΝΙΚΗ (ΘΕΣΣΑΛΟΝΙΚΗΣ),
ΕΛΛΑΔΑ
- (54) Προσδιορισμός Αντικειμένου:** ΠΡΟΚΑΤΑΣΚΕΥΑΣΜΕΝΟΣ ΨΥΚΤΙΚΟΣ ΘΑΛΑΜΟΣ.
-

Περισσότερα στοιχεία στην πρώτη δημοσίευση: ΕΔΒΙ (Τεύχος Β') Ιανουάριος 2004

ΕΥΡΕΤΗΡΙΟ ΕΚΔΟΘΕΝΤΩΝ Σχ. ή Υπ. ΣΥΜΦΩΝΑ ΜΕ ΤΗΝ ΑΛΦΑΒΗΤΙΚΗ ΣΕΙΡΑ ΤΩΝ ΔΙΚΑΙΟΥΧΩΝ

ΔΙΚΑΙΟΥΧΟΣ (73)	ΠΡΟΣΔΙΟΡΙΣΜΟΣ ΑΝΤ/ΜΕΝΟΥ ΣΧ. Ή ΥΠ. (54)	ΚΑΤ/ΡΗΣΗ (15)	ΑΡ. ΠΙΣΤ. (11)
<i>S.C. JOHNSON & SON INC.</i>	ΠΛΑΚΕΤΑ ΓΙΑ ΔΙΑΝΟΜΗ ΕΝΟΣ ΠΤΗΤΙΚΟΥ	01/08/2003	6001751
<i>ΑΙΒΑΤΙΔΗΣ Α.Β.Ε.</i>	ΣΕΝΤΟΝΙΑ	01/08/2003	6001752
<i>ΑΠΕΙΡΑΝΘΙΤΗΣ ΣΠΥΡΙΔΩΝ</i>	ΙΣΤΟΣ (ΚΟΝΤΑΡΙ) ΣΗΜΑΙΑΣ ΜΕ ΣΤΑΥΡΟ	27/08/2003	6001759
<i>ΓΛΕΝΤΟΣ ΓΕΩΡΓΙΟΣ</i>	ΠΡΟΚΑΤΑΣΚΕΥΑΣΜΕΝΟΣ ΨΥΚΤΙΚΟΣ ΘΑΛΑΜΟΣ.	29/08/2003	6001760
<i>ΚΟΣΜΗΜΑΤΟΠΟΙΑ ΖΟΛΩΤΑΣ Α.Ε.</i>	ΧΡΥΣΑ ΚΑΙ ΑΡΓΥΡΑ ΚΟΣΜΗΜΑΤΑ	01/08/2003	6001753
<i>ΜΕΤΑΛΟΥΜΙΝ Α.Ε.Β.Ε.</i>	ΠΡΟΦΙΛ (ΒΕΡΓΕΣ ΑΛΟΥΜΙΝΙΟΥ) ΓΙΑ ΚΑΤΑΣΚΕΥΗ ΚΟΥΦΩΜΑΤΩΝ	18/08/2003	6001758
<i>ΠΑΝΑΓΙΩΤΗΣ Γ. ΝΙΚΑΣ ΑΝΩΝΥΜΟΣ ΒΙΟΜΗΧΑΝΙΚΗ ΚΑΙ ΕΜΠΟΡΙΚΗ ΕΤΑΙΡΕΙΑ Δ.Τ. Π.Γ. ΝΙΚΑΣ Α.Β.Ε.Ε.</i>	ΣΧΕΔΙΟ ΣΥΣΚΕΥΑΣΙΑΣ ΠΡΟΪΟΝΤΩΝ ΑΛΛΑΝΤΟΠΟΪΑΣ	06/08/2003	6001756
<i>ΤΖΙΤΖΗ ΑΦΡΟΔΙΤΗ</i>	ΚΡΕΒΑΤΙ, ΚΟΜΟΔΙΝΟ, ΤΟΥΑΛΕΤΑ, ΚΑΘΡΕΠΤΗΣ ΤΟΥΑΛΕΤΑΣ	01/08/2003	6001754
<i>ΦΡΑΓΚΟΠΟΥΛΟΣ ΦΩΤΙΟΣ</i>	ΛΑΒΗ ΚΟΥΦΩΜΑΤΩΝ ΑΛΟΥΜΙΝΙΟΥ	05/08/2003	6001755
<i>ΧΑΡΑΛΑΜΠΙΔΗΣ ΔΑΥΙΔ</i>	ΣΥΝΔΥΑΣΜΟΣ ΧΡΩΜΑΤΩΝ ΓΙΑ ΠΑΡΑΛΑΓΗΣ ΝΥΧΤΟΣ.	12/08/2003	6001757

Μ Ε Ρ Ο Σ Γ '
ΑΝΑΝΕΩΣΕΙΣ

ΑΝΑΝΕΩΣΕΙΣ ΚΑΤΑΧΩΡΗΜΕΝΩΝ ΣΧΕΔΙΩΝ Ή ΥΠΟΔΕΙΓΜΑΤΩΝ

(11) **6000402**
(73) ΓΙΩΤΗΣ Α.Ε. ΒΙΟΜΗΧΑΝΙΑ ΘΡΕΠΤΙΚΩΝ ΠΡΟΙΟΝΤΩΝ , Λ.Κηφισού 46-48, 10442 ΑΘΗΝΑ (ΑΤΤΙΚΗΣ) (GR) .
(17) 23-12-2008 (2η 5ετία)

(11) **6000404**
(73) THE GOODYEAR TIRE AND RUBBER COMPANY , AKRON, 44316-0001 OHIO (US) .
(17) 11-1-2009 (2η 5ετία)

(11) **6000406**
(73) ΤΑΜΠΟΥΡΑΤΖΗΣ ΝΙΚΟΛΑΟΥ ΙΩΑΝΝΗΣ , Μαραθώνος 26-28, ΓΑΛΑΤΣΙ, 111 46 ΑΘΗΝΑ (GR) .
(17) 13-1-2009 (2η 5ετία)

(11) **6000408**
(73) THE PROCTER & GAMBLE COMPANY , One Procter & Gamble Plaza, CINCINNATI, 45202 OHIO (US) .
(17) 14-1-2009 (2η 5ετία)

(11) **6000409**
(73) WYETH , Five Giralda Farms, 07940-0874 Madison New Jersey (US) .
(17) 21-1-2009 (2η 5ετία)

(11) **6000410**
(73) ΜΑΟΣ ΓΕΩΡΓΙΟΥ ΔΗΜΗΤΡΙΟΣ , Σαλαμίνος 53-55, 104 35 ΑΘΗΝΑ (GR) .
ΜΑΟΣ ΔΗΜΗΤΡΙΟΥ ΓΕΩΡΓΙΟΣ , Σαλαμίνος 53, 104 35 ΑΘΗΝΑ (GR) .
(17) 25-1-2009 (2η 5ετία)

(11) **6000412**
(73) FOLLI FOLLIE ABEE , Υμηττού 221-223, 116 32 ΑΘΗΝΑ (GR) .
(17) 25-1-2009 (2η 5ετία)

(11) **6000415**
(73) MINNESOTA MINING AND MANUFACTURING COMPANY , 3M Center, Saint Paul, 55101 MINNESOTA (US) .
(17) 1-2-2009 (2η 5ετία)

(11) **6000422**
(73) COLGATE-PALMOLIVE COMPANY , 300 Park Avenue, NEW YORK, 10022 NY (US) .
(17) 5-2-2009 (2η 5ετία)

(11) **6000439**
(73) COLGATE-PALMOLIVE COMPANY , 300 Park Avenue, NEW YORK, 10022 NY (US) .
(17) 18-3-2009 (2η 5ετία)

(11) **6000440**
(73) COLGATE-PALMOLIVE COMPANY , 300 Park Avenue, NEW YORK, 10022 NY (US) .
(17) 18-3-2009 (2η 5ετία)

(11) **6000484**
(73) FUNWORLD ELEKTRONIK GES M.B.H. , Brunnenweg 4, A-4810 GMUNDEN (AT) .
(17) 13-5-2009 (2η 5ετία)

ΜΕΡΟΣ Δ'
ΜΕΤΑΒΟΛΕΣ

ΠΙΣΤΟΠΟΙΗΤΙΚΑ ΚΑΤΑΧΩΡΗΣΗΣ ΣΧΕΔΙΩΝ Ή ΥΠΟΔΕΙΓΜΑΤΩΝ

ΑΡ. ΣΧ. Ή ΥΠΟΔ.	ΑΛΛΑΓΗ ΔΙΕΥΘΥΝΣΗΣ
6001187	Η κ. Δήμητρα Μήτσιοι (συνδικαιούχος με τον Αθανάσιο Μήτσιο) του υπ' αριθμ. 6001187 πιστοποιητικού καταχώρησης σχεδίου ή υποδείγματος άλλαξε την διεύθυνσή της από : Κορίνθου 133, 262 33 Πάτρα, σε : Πανεπιστημίου 49, 264 41 Πάτρα.
ΑΡ. ΣΧ. Ή ΥΠΟΔ.	ΜΕΤΑΒΙΒΑΣΗ
6001163	Η εταιρεία "Watson Enterprises (Bahamas) Limited" μεταβίβασε όλα τα δικαιώματά της που απορρέουν από το υπ' αριθμ. 6001163 πιστοποιητικό καταχώρησης σχεδίου ή υποδείγματος στην εταιρεία "Societe Des Produits Nestle S.A." που εδρεύει εις Vevey, Switzerland.

Μ Ε Ρ Ο Σ Ε '
ΛΗΞΗ ΠΡΟΣΤΑΣΙΑΣ

ΛΗΞΗ ΠΡΟΣΤΑΣΙΑΣ ΚΑΤΑΧΩΡΗΜΕΝΩΝ ΣΧΕΔΙΩΝ Ή ΥΠΟΔΕΙΓΜΑΤΩΝ

(11) **6000285**

(73) SUPERCART EUROPE LIMITED , Meadow House, 102 Oakhill Road, TN13 1NU SEVENOAKS, KENT (GB) .

(11) **6000287**

(73) ΜΙΧΑΛΟΠΟΥΛΟΣ ΒΑΣΙΛΕΙΟΥ ΧΑΡΑΛΑΜΠΟΣ , Κουλάνη 14, ΚΑΤΩ ΑΧΑΡΝΑΙ, 99999 ΑΤΤΙΚΗ (GR) .

(11) **6000288**

(73) ΒΑΣΙΛΑΚΗΣ ΚΩΝ/ΝΟΥ ΜΙΧΑΛΗΣ , Οδυσσεύως-Ευρυπίδου 19, 713 07 ΗΡΑΚΛΕΙΟ ΚΡΗΤΗΣ (GR) .

(11) **6000290**

(73) FOLLI FOLLIE ABEE , Υμηττού 221-223, 116 32 ΑΘΗΝΑ (GR) .

(11) **6000291**

(73) FOLLI FOLLIE ABEE , Υμηττού 221-223, 116 32 ΑΘΗΝΑ (GR) .

(11) **6000292**

(73) FOLLI FOLLIE ABEE , Υμηττού 221-223, 116 32 ΑΘΗΝΑ (GR) .

(11) **6000293**

(73) FOLLI FOLLIE ABEE , Υμηττού 221-223, 116 32 ΑΘΗΝΑ (GR) .

(11) **6000396**

(73) HHH BOOTLEGGERS (OVERSEAS) LTD , P.O.Box 1354, CY-3504 LIMASSOL (CY) .

ΜΕΡΟΣ ΣΤ'
ΑΚΥΡΩΣΕΙΣ

ΟΥΔΕΜΙΑ

ΣΥΝΔΡΟΜΕΣ ΓΙΑ ΤΟ ΕΔΒΙ

α) Σε έντυπη μορφή, ως εξής:		
Τεύχος Α' "Ευρεσιτεχνίες" ανά αντίτυπο	EYPΩ	4,00
Τεύχος Β' "Σχέδια και υποδείγματα" ανά αντίτυπο	EYPΩ	4,00
Ετήσια συνδρομή Εσωτερικού ανά Τεύχος Α' ή Β'.....	EYPΩ	44,00
Ετήσια συνδρομή Εσωτερικού για τα Τεύχη Α' και Β' μαζί.....	EYPΩ	66,00
Ετήσια συνδρομή Εξωτερικού ανά Τεύχος Α' ή Β'.....	EYPΩ	88,00
Ετήσια συνδρομή Εξωτερικού για τα Τεύχη Α' και Β' μαζί.....	EYPΩ	132,00
β) Σε οπτικό δίσκο (CD), ως εξής:		
Τεύχη Α' και Β' μαζί ανά δίσκο	EYPΩ	2,00
Ετήσια συνδρομή Εσωτερικού για τα Τεύχη Α' και Β' μαζί.....	EYPΩ	22,00
Ετήσια συνδρομή Εξωτερικού για τα Τεύχη Α' και Β' μαζί.....	EYPΩ	44,00
γ) Ετήσια συνδρομή για τα Τεύχη Α' και Β' μαζί σε έντυπη μορφή και σε οπτικό δίσκο (CD) ταυτόχρονα.....		
Ετήσια συνδρομή Εσωτερικού	EYPΩ	77,00
Ετήσια συνδρομή Εξωτερικού	EYPΩ	154,00
δ) Ετήσια συνδρομή για την πρόσβαση και στα δύο Τεύχη του ΕΔΒΙ στις ιστοσελίδες του ΟΒΙ.....	EYPΩ	0,00

Κάθε ενδιαφερόμενος μπορεί να προμηθεύεται το ΕΔΒΙ ή να ζητήσει να γίνει συνδρομητής από τον:

Οργανισμό Βιομηχανικής Ιδιοκτησίας (ΟΒΙ)

Παντανάσσης 5

151 25 Παράδεισος Αμαρουσίου

τηλ.: 2106828231

SUBSCRIPTIONS FOR THE INDUSTRIAL PROPERTY BULLETIN

a) In printed form:		
Volume A': "Patents", price per issue	EURO	4,00
Volume B': "Designs and Industrial Models", price per issue.....	EURO	4,00
Annual domestic subscription price per Volume A' or B'	EURO	44,00
Annual domestic subscription for both Volumes (A' and B')	EURO	66,00
Annual foreign subscription, price per Volume A' or B'	EURO	88,00
Annual foreign subscription for both Volumes (A' and B')	EURO	132,00
b) On compact disc (CD):		
Volume A' and B', price per disc	EURO	2,00
Annual domestic subscription for both Volumes (A' and B')	EURO	22,00
Annual foreign subscription for both Volumes (A' and B')	EURO	44,00
c) Annual subscription for both Volumes (A' and B') in printed form and on compact disc (CD) simultaneously		
Annual domestic subscription	EURO	77,00
Annual foreign subscription	EURO	154,00
d) Annual subscription for access to both Volumes (A' and B') displayed on the OBI's website pages.....	EURO	0,00

For bulletin purchasing or subscription information, please contact:

5 Pandanassis Str.

151 25 Paradissos Amarousiou

Athens - Greece

tel.: (0030210) 6828231