



ΟΡΓΑΝΙΣΜΟΣ
ΒΙΟΜΗΧΑΝΙΚΗΣ
ΙΔΙΟΚΤΗΣΙΑΣ

ΕΙΔΙΚΟ ΔΕΛΤΙΟ
ΒΙΟΜΗΧΑΝΙΚΗΣ
ΙΔΙΟΚΤΗΣΙΑΣ
(ΕΔΒΙ)

ΤΕΥΧΟΣ Β΄
ΣΧΕΔΙΑ ΚΑΙ ΥΠΟΔΕΙΓΜΑΤΑ

ΔΕΚΕΜΒΡΙΟΣ 2005

ΕΙΣΑΓΩΓΙΚΟ ΣΗΜΕΙΩΜΑ

Το Ειδικό Δελτίο Βιομηχανικής Ιδιοκτησίας τηρείται από τον Οργανισμό Βιομηχανικής Ιδιοκτησίας (Ο.Β.Ι.) κατ' εφαρμογή του άρθρου 4 του νόμου 1733/1987 (ΦΕΚ 171,Α') και αποτελείται δύο τεύχη:

Στο **ΤΕΥΧΟΣ Α'** δημοσιεύονται σε μηνιαία βάση τα εξής :

- Αιτήσεις και χορηγήσεις Διπλωμάτων Ευρεσιτεχνίας (Δ.Ε.)
- Αιτήσεις και χορηγήσεις Πιστοποιητικών Υποδείγματος Χρησιμότητας (Π.Υ.Χ.)
- Αιτήσεις και χορηγήσεις Συμπληρωματικών Πιστοποιητικών Προστασίας για Φυτοπροστατευτικά προϊόντα (Σ.Π.Π.Φ.Π.)
- Αιτήσεις και χορηγήσεις Συμπληρωματικών Πιστοποιητικών Προστασίας για Φάρμακα (Σ.Π.Π.Φ.)
- Αιτήσεις Μετάφρασης Αξιώσεων Ευρωπαϊκών Διπλωμάτων Ευρεσιτεχνίας
- Βεβαιώσεις Μεταφράσεων Ευρωπαϊκών Διπλωμάτων Ευρεσιτεχνίας
- Μεταβολές - Διορθώσεις αιτήσεων και χορηγήσεων τίτλων βιομηχανικής ιδιοκτησίας
- Εκπτώσεις - Ανακλήσεις Εκπτώσεων αιτήσεων και χορηγήσεων τίτλων βιομηχανικής ιδιοκτησίας

Στο **ΤΕΥΧΟΣ Β'** δημοσιεύονται σε μηνιαία βάση οι αιτήσεις και τα καταχωρημένα Σχέδια ή Υποδείγματα.

Τα παραπάνω τεύχη διατίθενται ξεχωριστά.

ΔΕΚΕΜΒΡΙΟΣ 2005

Ημερομηνία έκδοσης: 20/01/2006

ΠΕΡΙΕΧΟΜΕΝΑ

	Σελ.
Ανάλυση κωδικών αρθμών.....	5
Συντμήσεις	5

ΜΕΡΟΣ Α΄

ΚΑΤΑΧΩΡΗΜΕΝΕΣ ΑΙΤΗΣΕΙΣ ΣΧΕΔΙΩΝ ΚΑΙ ΥΠΟΔΕΙΓΜΑΤΩΝ

1. Αιτήσεις Σχεδίων και Υποδειγμάτων	7
2. Ευρετήριο αιτήσεων σύμφωνα με την αλφαβητική σειρά των καταθετών	30

ΜΕΡΟΣ Β΄

ΧΟΡΗΓΗΣΕΙΣ ΠΙΣΤΟΠΟΙΗΤΙΚΩΝ ΚΑΤΑΧΩΡΗΣΗΣ ΣΧΕΔΙΩΝ ΚΑΙ ΥΠΟΔΕΙΓΜΑΤΩΝ

1. Πιστοποιητικά καταχώρησης σχεδίων ή υποδειγμάτων.....	31
2. Ευρετήριο πιστοποιητικών καταχώρησης σχεδίων ή υποδειγμάτων σύμφωνα με την αλφαβητική σειρά των καταθετών.....	32

ΜΕΡΟΣ Γ΄

ΑΝΑΝΕΩΣΕΙΣ.....33

ΜΕΡΟΣ Δ΄

ΜΕΤΑΒΟΛΕΣ.....35

ΜΕΡΟΣ Ε΄

ΛΗΞΗ ΠΡΟΣΤΑΣΙΑΣ.....36

ΜΕΡΟΣ ΣΤ΄

ΑΚΥΡΩΣΕΙΣ - ΔΙΟΡΘΩΣΕΙΣ38

– Ανακοινώσεις - Συνδρομές39

DECEMBER 2005

Publication date: 20/01/2006

CONTENTS

	Page
INID Codes	5
Abbreviations	5

PART A΄

REGISTERED DESIGN APPLICATIONS

1. Design Applications	7
2. Design Application Index in alphabetical order of the applicant.	30

PART B΄

GRANTS OF DESIGN REGISTRATION CERTIFICATES

1. Design registration certificates.....	31
2. Index of design registration certificates in alphabetical order of the applicant.....	32

PART C΄

RENEWALS33

PART D΄

MODIFICATIONS35

PART E΄

EXPIRY OF PROTECTION36

PART F΄

ANNULMENTS - CORRECTIONS38

– Announcements - Subscriptions39

ΚΩΔΙΚΟΙ ΑΡΙΘΜΟΙ

- (15) Ημερομηνία καταχώρησης
- (17) Ημερομηνία λήξης 1ης πενταετίας ή ανανέωσης προστασίας σε επόμενη πενταετία
- (21) Αριθμός Αίτησης Σχεδίου ή Υποδείγματος
- (28) Αριθμός Σχεδίων/Υποδειγμάτων
- (30) Συμβατικές Προτεραιότητες
- (45) Ημερομηνία λήξης αναβολής δημοσίευσης
- (51) Διεθνής Ταξινόμηση
- (54) Προσδιορισμός αντικειμένου
- (71) Καταθέτης
- (72) Δημιουργός
- (73) Δικαιούχος
- (74) Πληρεξούσιος
- (74) Αντίκλητος

INID CODES

- (15) Registration date
- (17) Date of expiration of the 1st five-year period, or renewal for further five-year periods
- (21) Design application number
- (28) Number of designs
- (30) Priority
- (45) Date of expiration of deferment
- (51) Class and subclass of the Locarno Classification
- (54) Designation of articles
- (71) Applicant
- (72) Creator
- (73) Owner
- (74) Attorney
- (74) Representative

ΣΥΝΤΜΗΣΕΙΣ

- OBI:** Οργανισμός Βιομηχανικής Ιδιοκτησίας
- EABI:** Ειδικό Δελτίο Βιομηχανικής Ιδιοκτησίας
- Δ.Σ.:** Διοικητικό Συμβούλιο
- ΣΧ. ή ΥΠ.:** Σχέδιο ή Υπόδειγμα
- ΚΑΤ/ΡΗΣΗ:** Καταχώρηση
- ΑΡ.ΑΙΤ.:** Αριθμός αίτησης
- ΑΝΤ/MENΟΥ:** Αντικείμενου

Μ Ε Ρ Ο Σ Α '
ΚΑΤΑΧΩΡΗΜΕΝΕΣ ΑΙΤΗΣΕΙΣ ΣΧΕΔΙΩΝ ΚΑΙ ΥΠΟΔΕΙΓΜΑΤΩΝ

ΑΙΤΗΣΕΙΣ ΣΧΕΔΙΩΝ ΚΑΙ ΥΠΟΔΕΙΓΜΑΤΩΝ

(21) *Αρ. Αίτησης Σχ. ή Υπ.:* 20050600097

(15) *Ημερ. Καταχώρησης:* 05/07/2005

(17) *Ημ. Λήξης 1ης πενταετίας :* 5/7/2010

(71) *Καταθέτης(ες):* ΓΙΑΝΝΑΚΟΣ ΚΩΝΣΤΑΝΤΙΝΟΣ
Χάλκωνος 11, 85300 ΚΩΣ (ΔΩΔΕΚΑΝΗΣΟΥ),
ΕΛΛΑΔΑ

(30) *Συμβ. Προτεραιότητα(ες):*

(72) *Δημιουργός(οι):* ΓΙΑΝΝΑΚΟΣ ΚΩΝΣΤΑΝΤΙΝΟΣ

(74) *Πληρεξούσιος:*

(74) *Αντίκλητος:*

(28) *Αριθμός Σχεδίων/Υποδειγμάτων:* 2

(51) *Διεθνής Ταξινόμηση:* 21-01

(54) *Προσδιορισμός Αντικειμένου:* ΕΠΙΤΡΑΠΕΖΙΟ ΠΑΙΧΝΙΔΙ.



(21) *Αρ. Αίτησης Σχ. ή Υπ.:* 20050600098

(15) *Ημερ. Καταχώρησης:* 06/07/2005

(17) *Ημ. Λήξης 1ης πενταετίας :* 6/7/2010

(71) *Καταθέτης(ες):* 1)ΚΑΙΡΗΣ ΑΝΑΣΤΑΣΙΟΣ
Ωρεοι Ευβοιας, 34012 ΩΡΕΟΙ (ΕΥΒΟΙΑΣ),
ΕΛΛΑΔΑ
2)ΚΟΜΝΗΝΟΣ ΑΡΙΣΤΟΔΗΜΟΣ
Αμίσσου 46 Ν. ΣΜΥΡΝΗ, 17124 ΝΕΑ ΣΜΥΡΝΗ
(ΑΤΤΙΚΗΣ), ΕΛΛΑΔΑ
3)ΜΑΚΡΥΓΙΑΝΝΗ ΕΛΕΥΘΕΡΙΑ
Κλεάρχου 51 ΣΠΑΡΤΗ, 23100 ΣΠΑΡΤΗ
(ΛΑΚΩΝΙΑΣ), ΕΛΛΑΔΑ

(30) *Συμβ. Προτεραιότητα(ες):*

(72) *Δημιουργός(οι):* 1)ΚΑΙΡΗΣ ΑΝΑΣΤΑΣΙΟΣ

2)ΚΟΜΝΗΝΟΣ ΑΡΙΣΤΟΔΗΜΟΣ

3)ΜΑΚΡΥΓΙΑΝΝΗ ΕΛΕΥΘΕΡΙΑ

(74) *Πληρεξούσιος:*

(74) *Αντίκλητος:*

(28) *Αριθμός Σχεδίων/Υποδειγμάτων:* 1

(51) *Διεθνής Ταξινόμηση:* 06-01

(54) *Προσδιορισμός Αντικειμένου:* ΔΙΑΥΜΑ ΚΟΥΝΙΣΤΑ ΚΑΘΙΣΜΑΤΑ
ΣΥΝΤΙΘΕΜΕΝΑ ΣΕ ΑΝΤΙΚΕΙΜΕ-
ΝΟ ΜΟΡΦΗΣ ΜΠΑΛΑΣ ΑΝΤΙΣΦΑΙ-
ΡΙΣΗΣ.





(21) *Αρ. Αίτησης Σχ. ή Υπ.:* 20050600099

(15) *Ημερ. Καταχώρησης:* 07/07/2005

(17) *Ημ. Αήξης 1ης πενταετίας:* 7/7/2010

(71) *Καταθέτης(ες):* ΘΕΟΛΟΓΟΣ ΦΡΑΓΚΙΣΚΟΥ ΚΩΝΣΤΑΝΤΙΝΟΣ
Π. Ζερβού 19, 15452 ΨΥΧΙΚΟ (ΑΤΤΙΚΗΣ),
ΕΛΛΑΔΑ

(30) *Συμβ. Προτεραιότητα(ες):*

(72) *Δημιουργός(οι):* ΘΕΟΛΟΓΟΣ ΚΩΝΣΤΑΝΤΙΝΟΣ

(74) *Πληρεξούσιος:*

(74) *Αντίκλητος:* ΘΕΟΛΟΓΟΥ ΕΥΦΡΟΣΥΝΗ
Π. Ζερβού 19, 15452 ΨΥΧΙΚΟ (ΑΤΤΙΚΗΣ)

(28) *Αριθμός Σχεδίων/Υποδειγμάτων:* 4

(51) *Διεθνής Ταξινόμηση:* 11-02

(54) *Προσδιορισμός Αντικειμένου:* ΠΟΥΓΓΙ ΜΕ ΑΣΗΜΕΝΙΑ ΔΙΑΚΟΣΜΗΤΙΚΑ ΣΤΟΙΧΕΙΑ

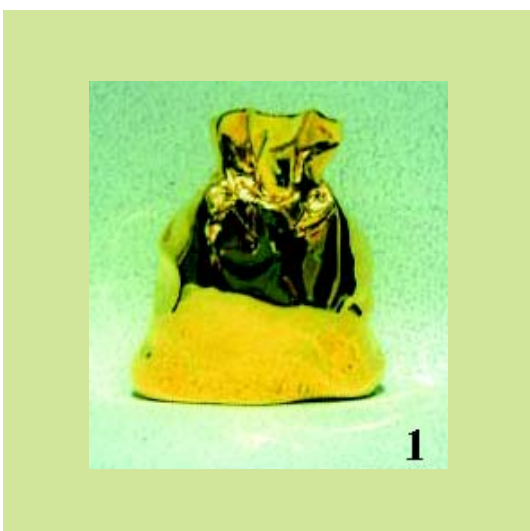

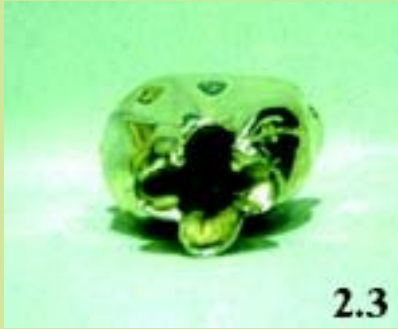

2.3



3.3



3.1



4



3.2

(21) **Αρ. Αίτησης Σχ. ή Υπ.: 20050600100**

(15) **Ημερ. Καταχώρησης:** 07/07/2005

(17) **Ημ. Λήξης 1ης πενταετίας :** 7/7/2010

(71) **Καταθέτης(ες):** ΧΑΡΤΟΠΟΠΑ ΘΡΑΚΗΣ Α.Ε
(18ο χλμ. Εθνικής Οδού Αθηνών - Λαμίας), Οδός
Τατοίου, Γέφυρα Βαρυμπόμπης, 14671 ΝΕΑ
ΕΡΥΘΡΑΙΑ (ΑΤΤΙΚΗΣ), ΕΛΛΑΔΑ

(30) **Συμβ. Προτεραιότητα(ες):**

(72) **Δημιουργός(οι):** ΖΕΡΙΤΗΣ ΙΩΑΝΝΗ ΓΕΩΡΓΙΟΣ

(74) **Πληρεξούσιος:** ΦΟΥΡΠΕΖΟΥ ΙΩΑΝΝΑ
18ο χλμ. Εθνικής Οδού Αθηνών - Λαμίας, Τατοίου,
14671 ΝΕΑ ΕΡΥΘΡΑΙΑ (ΑΤΤΙΚΗΣ)

(74) **Αντίκλητος:** ΓΙΑΝΝΟΠΟΥΛΟΥ ΑΣΠΑΣΙΑ, ΔΙΚΗΓΟΡΟΣ
Τριβωνιάνου 63,116 36 ΑΘΗΝΑ

(28) **Αριθμός Σχεδίων/Υποδειγμάτων:** 2

(51) **Διεθνής Ταξινόμηση:** 05-06

(54) **Προσδιορισμός Αντικειμένου:** ΦΥΛΛΑ ΧΑΡΤΟΥ ΡΟΛΛΩΝ ΚΟΥ-
ΖΙΝΑΣ ΚΑΙ ΡΟΛΛΩΝ ΥΓΕΙΑΣ ΜΕ
ΑΝΑΓΛΥΦΗ ΕΠΑΝΑΛΑΜΒΑΝΟ-
ΜΕΝΗ ΣΕ ΟΛΗ ΤΗΝ ΕΠΙΦΑΝΕΙΑ
ΤΟΥΣ ΣΧΗΜΑΤΙΚΗ ΑΠΕΙΚΟΝΙΣΗ.

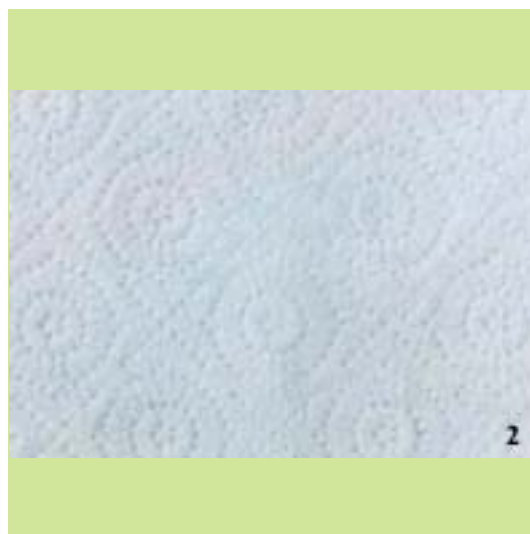

(21) **Αρ. Αίτησης Σχ. ή Υπ.: 20050600101**

(15) **Ημερ. Καταχώρησης:** 13/07/2005

(17) **Ημ. Λήξης 1ης πενταετίας :** 13/7/2010

(71) **Καταθέτης(ες):** ΦΑΤΟΥΡΟΣ ΑΡΙΣΤΕΙΔΗ ΓΕΩΡΓΙΟΣ
Πραξιτέλους 12, 16777 ΕΛΛΗΝΙΚΟ (ΑΤΤΙΚΗΣ),
ΕΛΛΑΔΑ

(30) **Συμβ. Προτεραιότητα(ες):**

(72) **Δημιουργός(οι):** ΦΑΤΟΥΡΟΣ ΑΡΙΣΤΕΙΔΗ ΓΕΩΡΓΙΟΣ

(74) **Πληρεξούσιος:**

(74) **Αντίκλητος:**

(28) **Αριθμός Σχεδίων/Υποδειγμάτων:** 12

(51) **Διεθνής Ταξινόμηση:** 06-02, 06-04

(54) **Προσδιορισμός Αντικειμένου:** ΕΠΙΠΛΑ-ΚΡΕΒΒΑΤΟΚΑΜΑΡΕΣ/
ΚΟΜΟΔΙΝΑ







(21) *Αρ. Αίτησης Σχ. ή Υπ.:* 20050600102

(15) *Ημερ. Καταχώρησης:* 13/07/2005

(17) *Ημ. Λήξης 1ης πενταετίας :* 13/7/2010

(71) *Καταθέτης(ες):* 1) ΜΑΝΙΚΑΣ ΓΕΩΡΓΙΟΥ ΚΩΝΣΤΑΝΤΙΝΟΣ
Αντιγόνης 50, 15232 ΧΑΛΑΝΔΡΙ (ΑΤΤΙΚΗΣ),
ΕΛΛΑΔΑ
2) ΜΑΝΙΚΑ-ΑΘΑΝΑΣΟΥΛΙΑ ΕΛΕΝΗ
Αντιγόνης 50, 15232 ΧΑΛΑΝΔΡΙ (ΑΤΤΙΚΗΣ),
ΕΛΛΑΔΑ

(30) *Συμβ. Προτεραιότητα(ες):*

(72) *Δημιουργός(οι):* 1) ΜΑΝΙΚΑΣ ΓΕΩΡΓΙΟΥ ΚΩΝΣΤΑΝΤΙΝΟΣ
2) ΜΑΝΙΚΑ-ΑΘΑΝΑΣΟΥΛΙΑ ΕΛΕΝΗ

(74) *Πληρεξούσιος:*

(74) *Αντίκλητος:*

(28) *Αριθμός Σχεδίων/Υποδειγμάτων:* 2

(51) *Διεθνής Ταξινόμηση:* 21-01

(54) *Προσδιορισμός Αντικειμένου:* ΜΟΥΣΙΚΟ ΠΑΙΔΑΓΩΓΙΚΟ ΠΑΙΧΝΙ-
ΔΙ ΒΟΛΗΣ ΠΑΝΩ ΣΕ ΠΕΝΤΑ-
ΓΡΑΜΜΟ ΑΠΟ ΣΚΡΑΤΣ

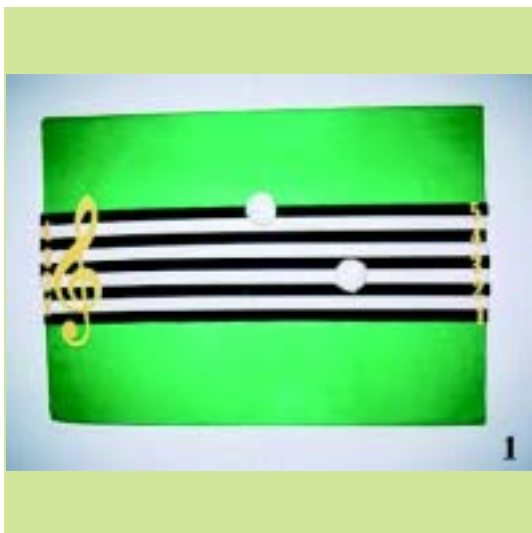

(21) *Αρ. Αίτησης Σχ. ή Υπ.:* 20050600103

(15) *Ημερ. Καταχώρησης:* 18/07/2005

(17) *Ημ. Λήξης 1ης πενταετίας :* 18/7/2010

(71) *Καταθέτης(ες):* NEC CORPORATION
7-1 Shiba 5-Chome Minato-ku, TOKYO,
ΙΑΠΩΝΙΑ

(30) *Συμβ. Προτεραιότητα(ες):* 2005-003473-10/02/2005-JP

(72) *Δημιουργός(οι):* 1) YOSHINO MADOKA
2) KANADA MITSUAKI
3) YAMAOKA KAZUHIKO

(74) *Πληρεξούσιος:* ΑΘΑΝΑΣΙΑΔΟΥ ΜΑΡΙΑ
Κουμπάρη 2, 10674 ΑΘΗΝΑ (ΑΤΤΙΚΗΣ)

(74) *Αντίκλητος:* ΠΑΠΑΚΩΝΣΤΑΝΤΙΝΟΥ ΕΛΕΝΗ
Κουμπάρη 2, 10674 ΑΘΗΝΑ (ΑΤΤΙΚΗΣ)

(28) *Αριθμός Σχεδίων/Υποδειγμάτων:* 1

(51) *Διεθνής Ταξινόμηση:* 14-03

(54) *Προσδιορισμός Αντικειμένου:* ΦΟΡΗΤΟ ΑΣΥΡΜΑΤΟ ΤΗΛΕΦΩΝΟ

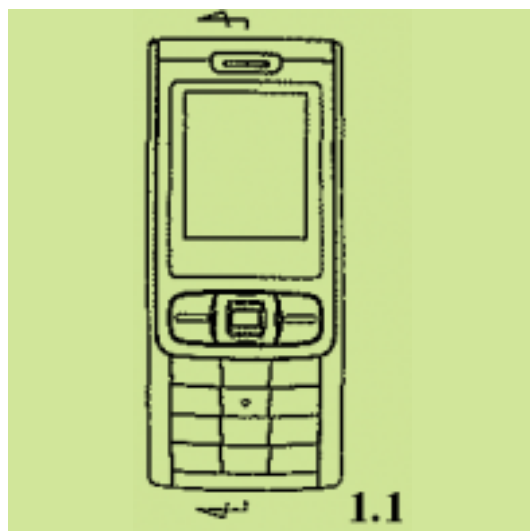

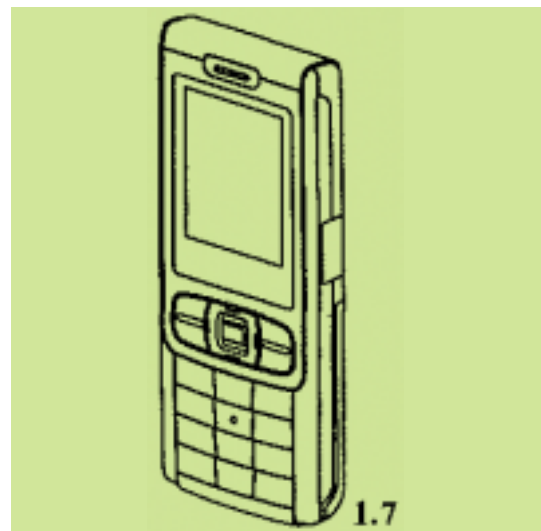
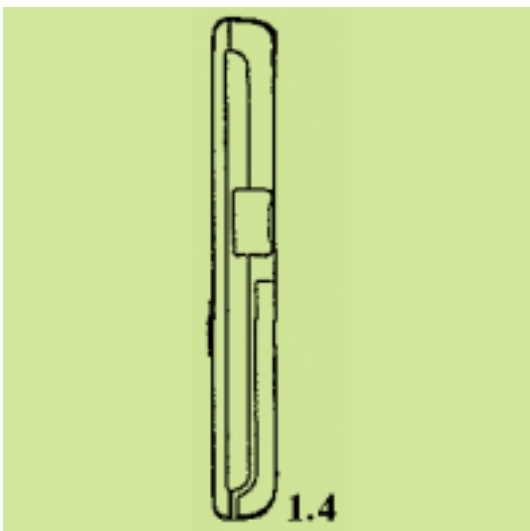
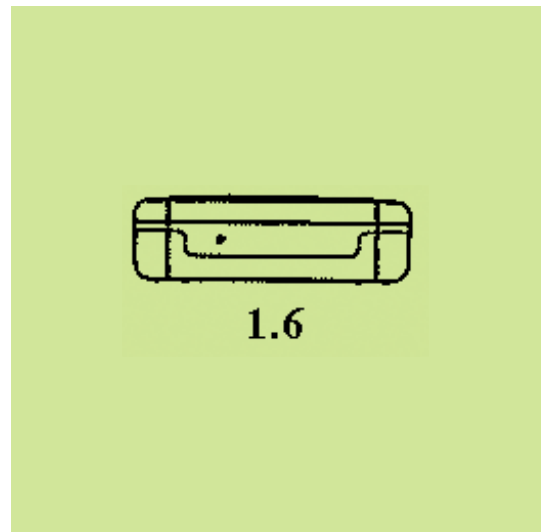
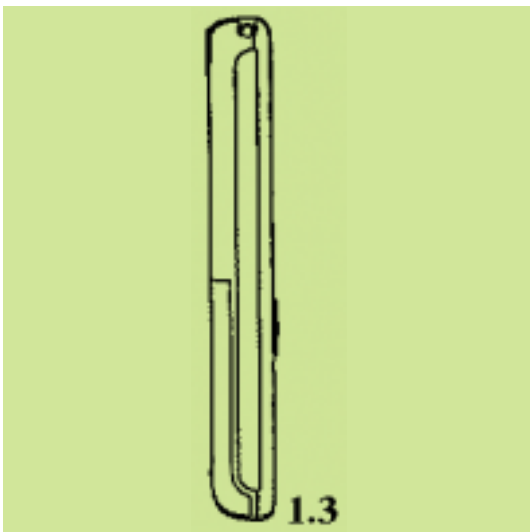
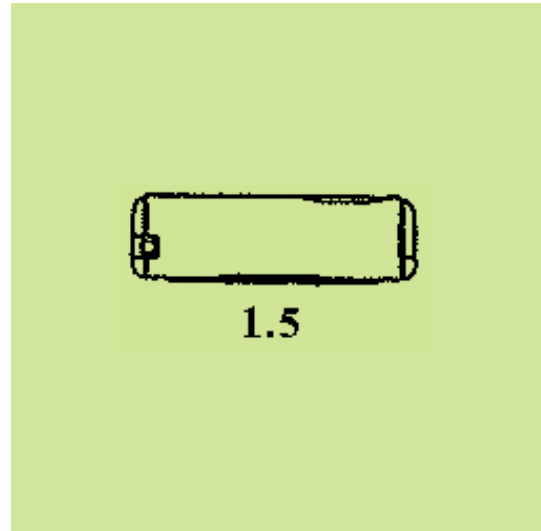
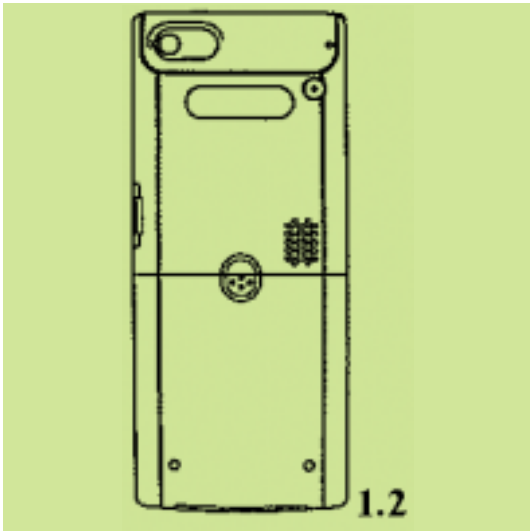

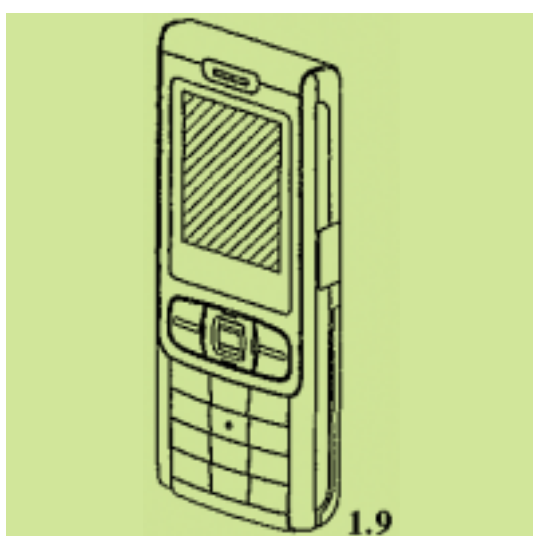
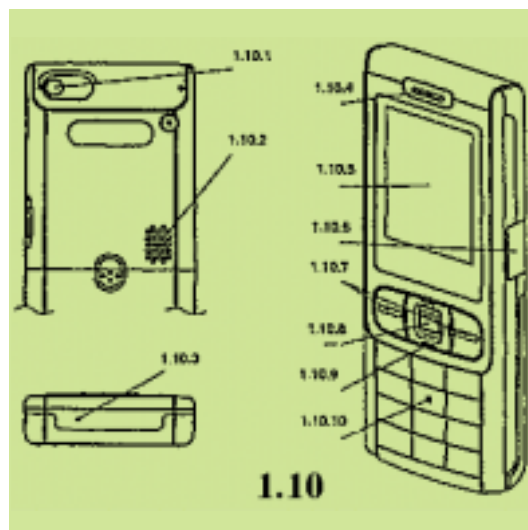
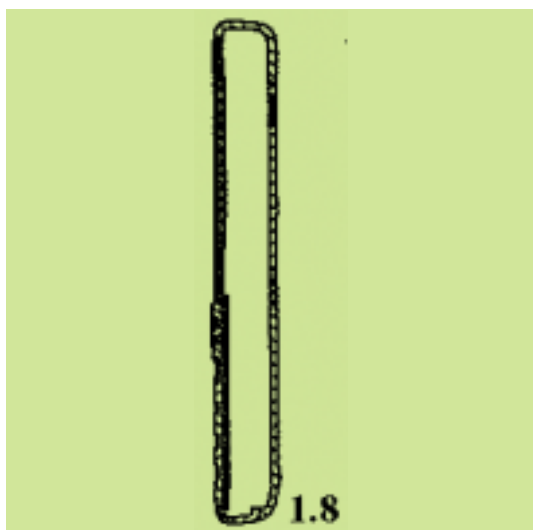

(21) *Αρ. Αίτησης Σχ. ή Υπ.:* 20050600104

(15) *Ημερ. Καταχώρησης:* 20/07/2005

(17) *Ημ. Λήξης 1ης πενταετίας :*20/7/2010

(71) *Καταθέτης(ες):* ΚΟΣΜΗΜΑΤΟΠΟΙΪΑ ΖΟΛΩΤΑΣ Α.Ε.
Καλλιρόης 26, 117 43 ΑΘΗΝΑ, ΕΛΛΑΔΑ

(30) *Συμβ. Προτεραιότητα(ες):*

(72) *Δημιουργός(οι):* BUCHAKJIAN RAFFI

(74) *Πληρεξούσιος:*

(74) *Αντίκλητος:* ΣΩΝΙΔΟΥ ΣΟΦΙΑ
Καλλιρόης 26,117 43 ΑΘΗΝΑ

(28) *Αριθμός Σχεδίων/Υποδειγμάτων:* 5

(51) *Διεθνής Ταξινόμηση:* 11-01

(54) *Προσδιορισμός Αντικειμένου:* ΧΡΥΣΑ ΚΑΙ ΑΡΓΥΡΑ ΚΟΣΜΗΜΑΤΑ



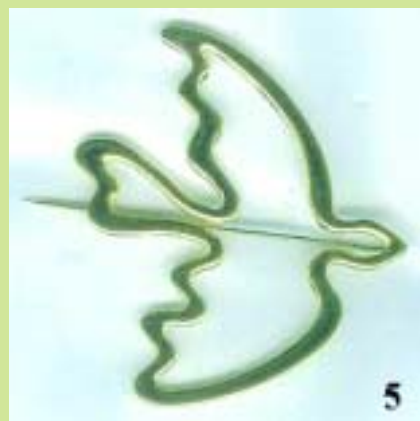
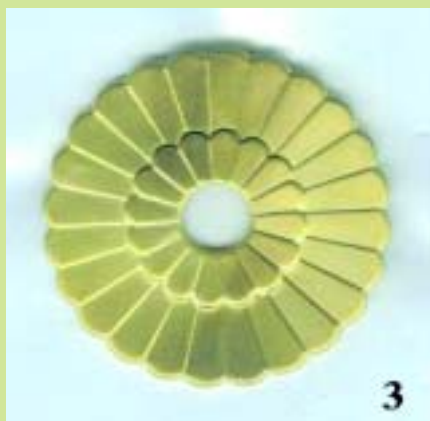

(21) *Αρ. Αίτησης Σχ. ή Υπ.:* 20050600105

(15) *Ημερ. Καταχώρησης:* 20/07/2005

(17) *Ημ. Λήξης 1ης πενταετίας :* 20/7/2010

(71) *Καταθέτης(ες):* OLYMPIA-ELECTRONICS Ν. ΛΑΚΑΣΑΣ-
Π.ΑΡΒΑΝΙΤΙΔΗΣ Α.Ε.
72ο χλμ Π.Ε.Ο. Θεσσαλονίκης-Κατερίνης, 60061
ΚΟΛΙΝΔΡΟΣ (ΠΙΕΡΙΑΣ), ΕΛΛΑΔΑ

(30) *Συμβ. Προτεραιότητα(ες):*

(72) *Δημιουργός(οι):* ΛΑΚΑΣΑΣ ΝΙΚΟΛΑΟΣ

(74) *Πληρεξούσιος:*

(74) *Αντίκλητος:*

(28) *Αριθμός Σχεδίων/Υποδειγμάτων:* 1

(51) *Διεθνής Ταξινόμηση:* 26-05

(54) *Προσδιορισμός Αντικειμένου:* ΦΟΡΗΤΟ ΦΩΤΙΣΤΙΚΟ ΣΠΙΤΙΟΥ





(21) *Αρ. Αίτησης Σχ. ή Υπ.*: 20050600106

(15) *Ημερ. Καταχώρησης*: 22/07/2005

(17) *Ημ. Λήξης 1ης πενταετίας*: 22/7/2010

(71) *Καταθέτης(ες)*: ΘΕΟΔΟΣΙΟΥ ΝΙΚΗΤΑΣ
Κέντρο Υγείας Μυκόνου, 84600 ΜΥΚΟΝΟΣ
(ΚΥΚΛΑΔΩΝ), ΕΛΛΑΔΑ

(30) *Συμβ. Προτεραιότητα(ες)*:

(72) *Δημιουργός(οι)*: ΘΕΟΔΟΣΙΟΥ ΝΙΚΗΤΑΣ

(74) *Πληρεξούσιος*:

(74) *Αντικλητος*: ΣΑΡΑΝΤΟΠΟΥΛΟΣ ΘΩΜΑΣ
Ακαδημίας 76, 10678 ΑΘΗΝΑ (ΑΤΤΙΚΗΣ)

(28) *Αριθμός Σχεδίων/Υποδειγμάτων*: 10

(51) *Διεθνής Ταξινόμηση*: 26-05

(54) *Προσδιορισμός Αντικειμένου*: ΦΩΤΙΣΤΙΚΑ



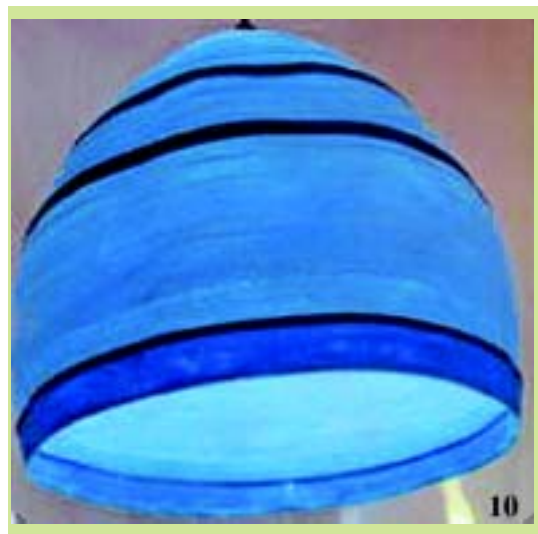

(21) *Αρ. Αίτησης Σχ. ή Υπ.*: 20050600107

(15) *Ημερ. Καταχώρησης*: 28/07/2005

(17) *Ημ. Λήξης 1ης πενταετίας*: 28/7/2010

(71) *Καταθέτης(ες)*: ΕΛΛΗΝΙΚΗ ΒΙΟΜΗΧΑΝΙΑ ΑΛΟΥΜΙΝΙΟΥ
ΕΛΒΙΑΛ Α.Ε., με το διακριτικό τίτλο ΕΛΒΙΑΛ
Α.Ε.
25οΧΛΜ. Θεσσαλονίκης - Κιλκίς, ΝΕΑ ΣΑΝΤΑ,
61100 ΚΙΛΚΙΣ (ΚΙΛΚΙΣ), ΕΛΛΑΔΑ

(30) *Συμβ. Προτεραιότητα(ες)*:

(72) *Δημιουργός(οι)*: ΤΖΙΚΑΣ ΑΣΤΕΡΙΟΥ ΔΗΜΗΤΡΙΟΣ

(74) *Πληρεξούσιος*:

(74) *Αντίκλητος*: ΜΑΝΤΖΙΚΑΣ ΒΑΣΙΛΕΙΟΣ
Σόλωνος 68, 10680 ΑΘΗΝΑ (ΑΤΤΙΚΗΣ)

(28) *Αριθμός Σχεδίων/Υποδειγμάτων*: 36

(51) *Διεθνής Ταξινόμηση*: 25-01

(54) *Προσδιορισμός Αντικειμένου*: ΠΡΟΦΙΛ ΕΛΑΣΤΙΚΩΝ ΣΤΕΓΑΝΩ-
ΣΗΣ ΣΥΣΤΗΜΑΤΩΝ ΑΛΟΥΜΙΝΙΟΥ

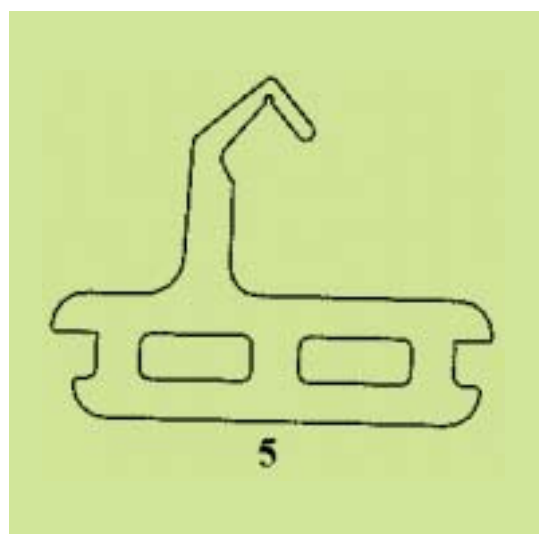
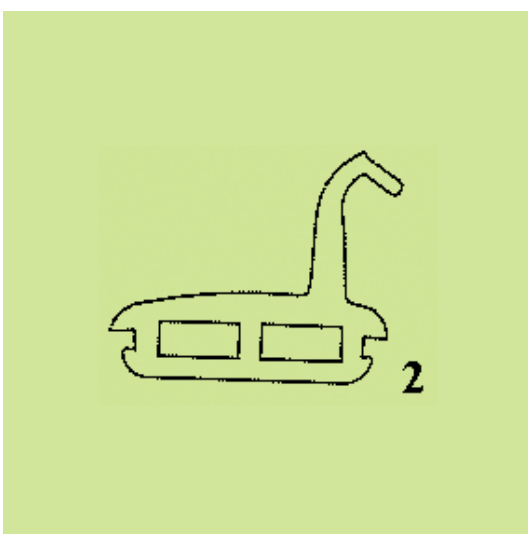
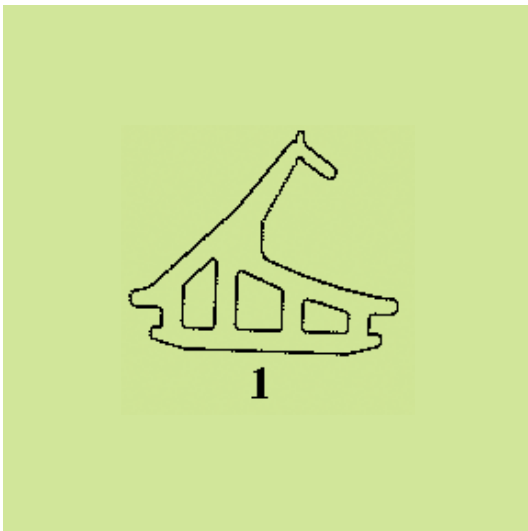
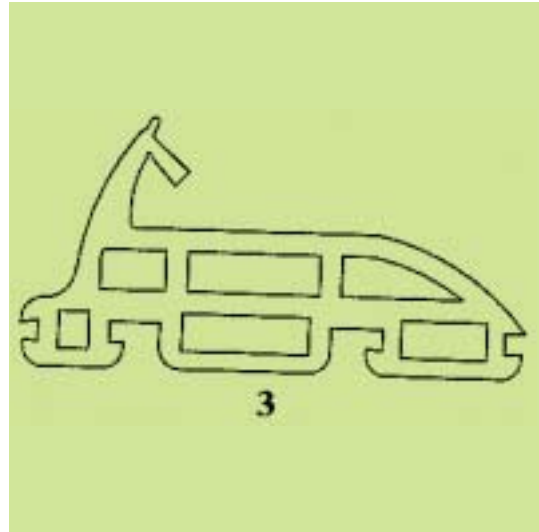

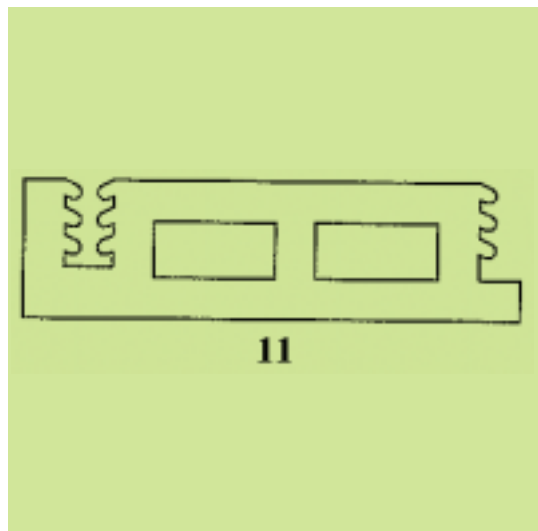
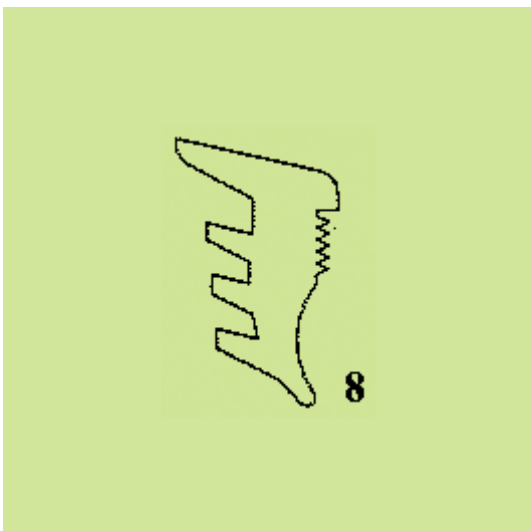
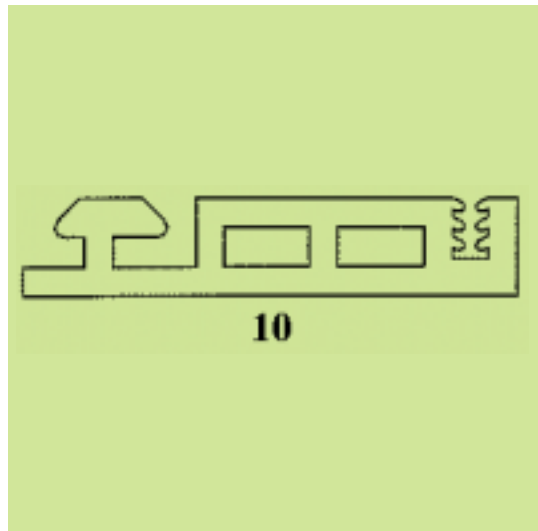
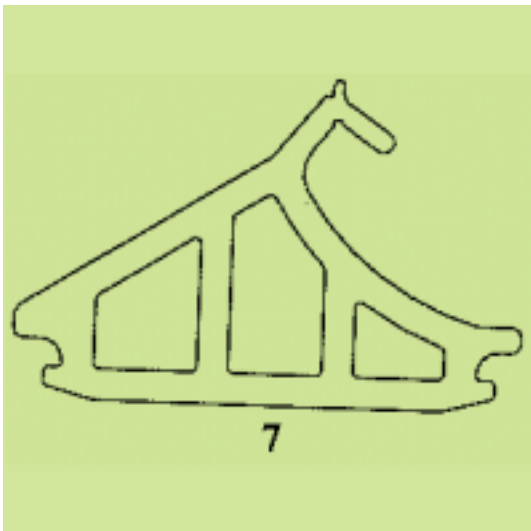
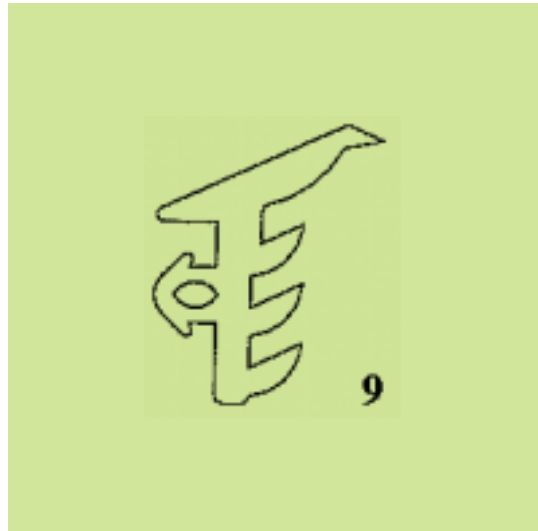
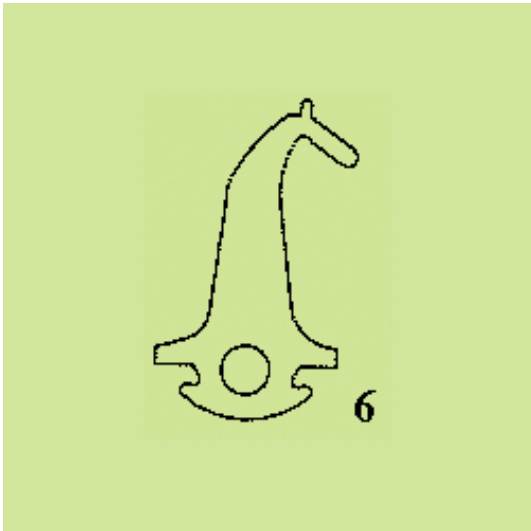

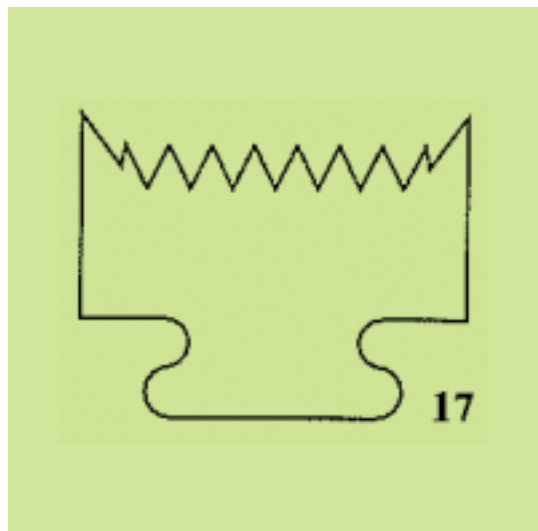
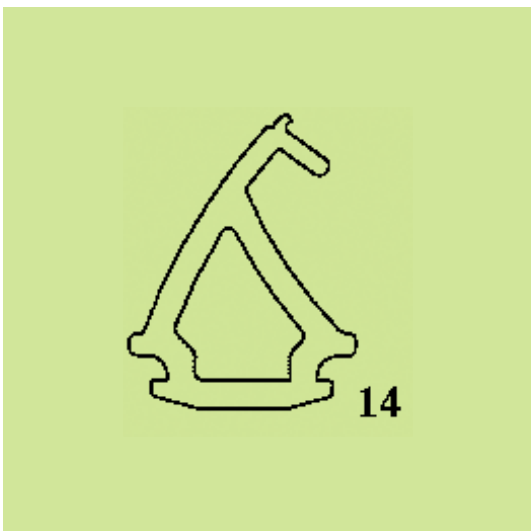
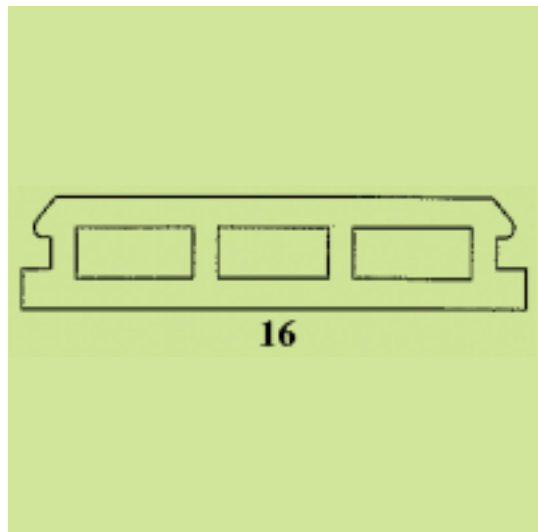
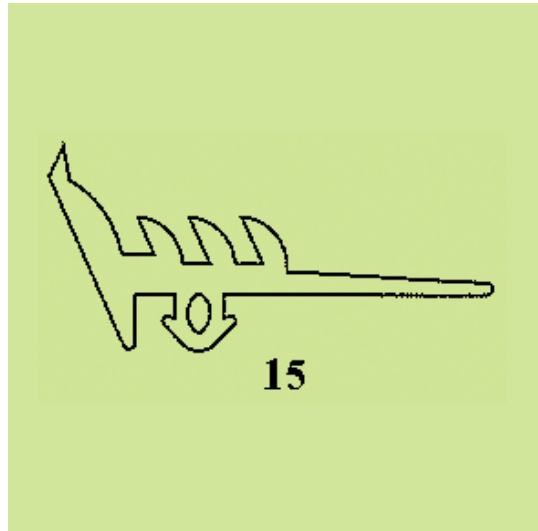
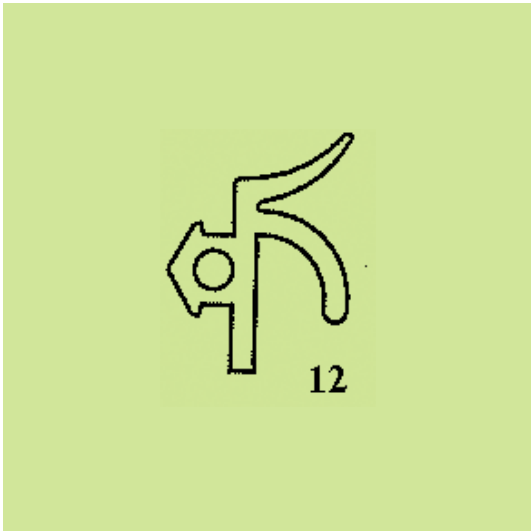

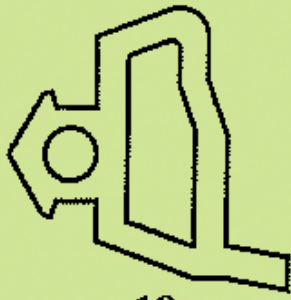

18

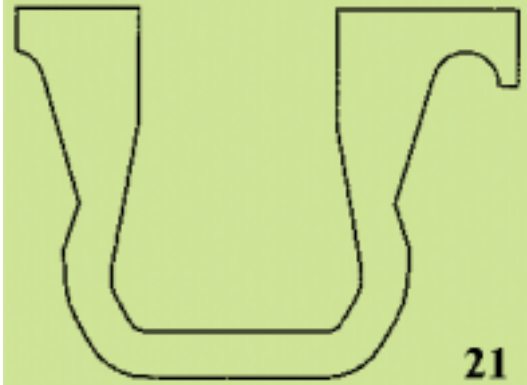

21

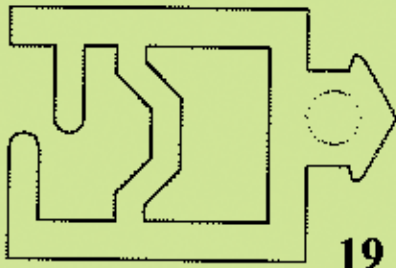

19

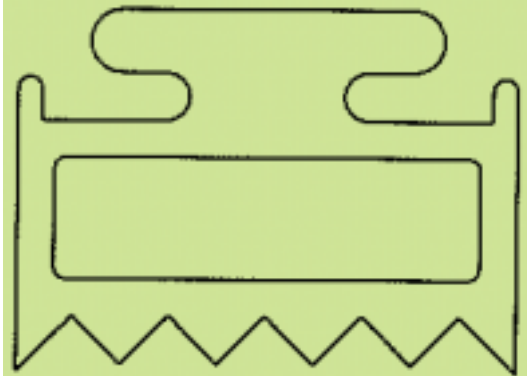

22



20

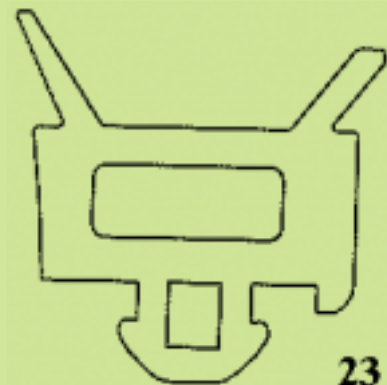

23

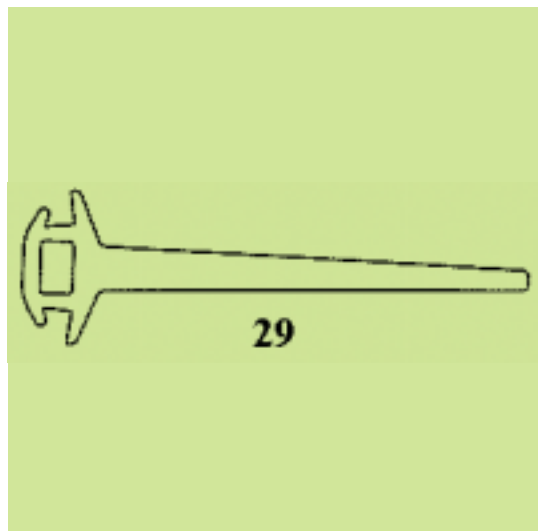
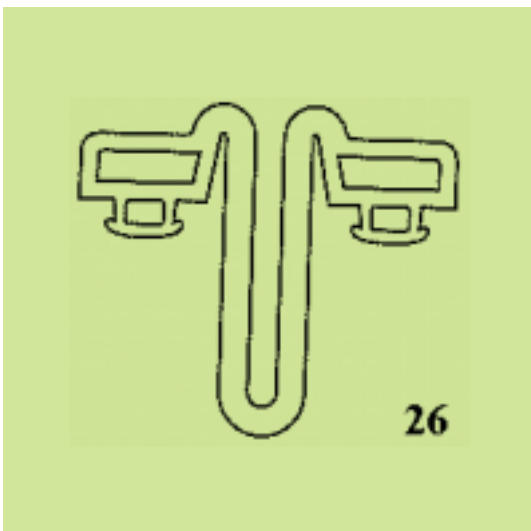
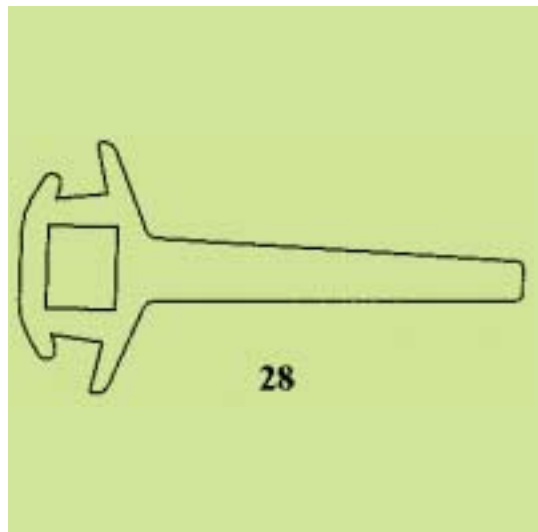
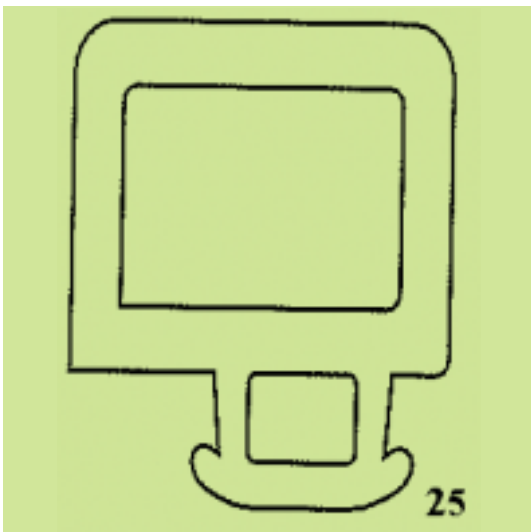
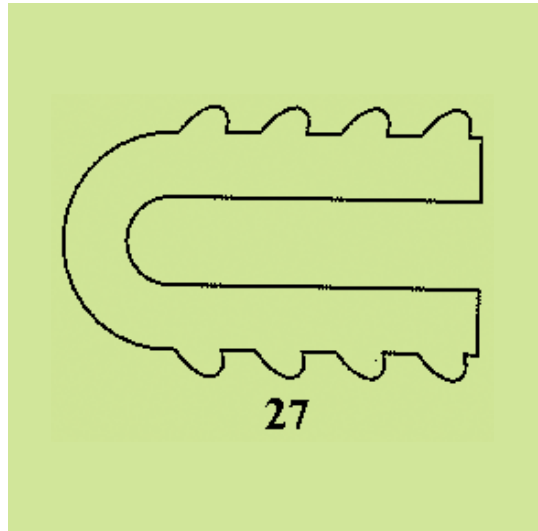
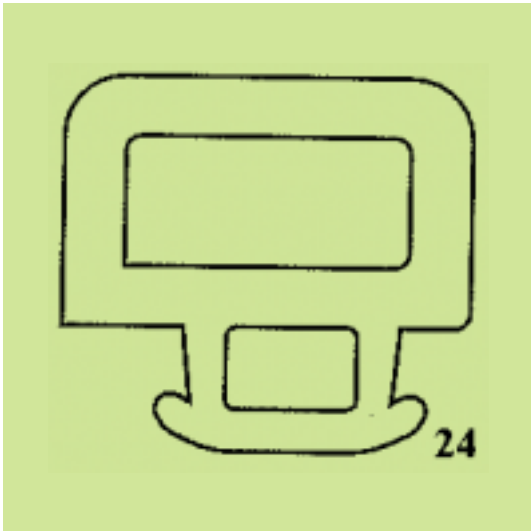

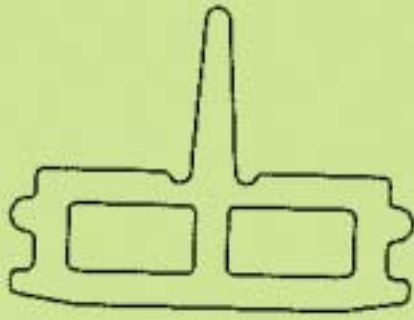

30

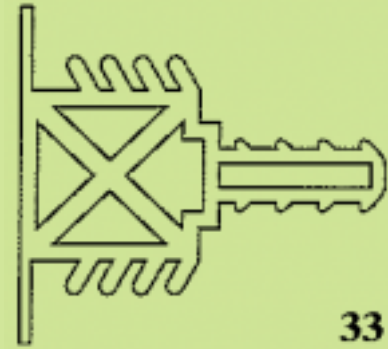

33



31

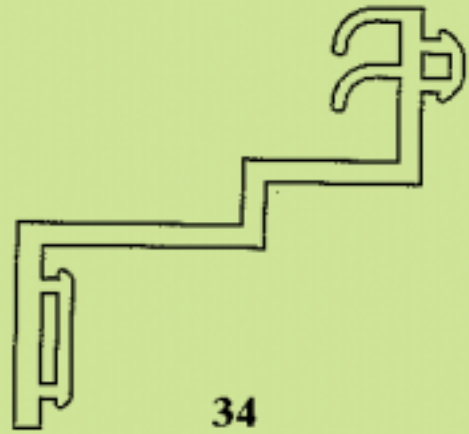

34



32



35

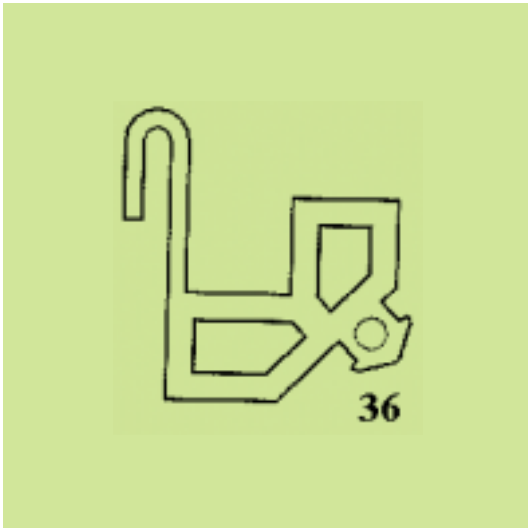

(21) *Αρ. Αίτησης Σχ. ή Υπ.:* 20050600108

(15) *Ημερ. Καταχώρησης:* 29/07/2005

(17) *Ημ. Λήξης 1ης πενταετίας :* 29/7/2010

(71) *Καταθέτης(ες):* FOLLI FOLLIE ABEE
23ο χλμ Εθνικής Οδού Αθηνών-Λαμίας, 14565
ΑΓΙΟΣ ΣΤΕΦΑΝΟΣ (ΑΤΤΙΚΗΣ), ΕΛΛΑΔΑ

(30) *Συμβ. Προτεραιότητα(ες):*

(72) *Δημιουργός(οι):* ΚΟΥΤΣΟΛΙΟΥΤΣΟΣ ΔΗΜΗΤΡΙΟΣ

(74) *Πληρεξούσιος:*

(74) *Αντίκλητος:* ΑΝΑΓΝΩΣΤΟΠΟΥΛΟΥ ΒΑΣΙΛΙΚΗ
23ο χλμ Εθνικής Οδού Αθηνών-Λαμίας, 14565
ΑΓΙΟΣ ΣΤΕΦΑΝΟΣ (ΑΤΤΙΚΗΣ)

(28) *Αριθμός Σχεδίων/Υποδειγμάτων:* 2

(51) *Διεθνής Ταξινόμηση:* 11-01

(54) *Προσδιορισμός Αντικειμένου:* ΚΟΛΛΙΕ ΚΑΙ ΣΚΟΥΛΑΡΙΚΙΑ ΑΠΟ
ΑΣΗΜΙ ΚΑΙ ΜΠΡΟΥΤΖΟ ΜΕ ΚΟΚ-
ΚΑΛΙΝΕΣ ΚΑΙ ΓΥΑΛΙΝΕΣ ΠΕΤΡΕΣ



(21) **Αρ. Αίτησης Σχ. ή Υπ.: 20050600109**

(15) **Ημερ.Καταχώρησης:** 29/07/2005

(17) **Ημ. Λήξης 1ης πενταετίας :**29/7/2010

(71) **Καταθέτης(ες):** FOLLI FOLLIE ABEE
23ο χλμ Εθνικής Οδού Αθηνών-Λαμίας, 14565
ΑΓΙΟΣ ΣΤΕΦΑΝΟΣ (ΑΤΤΙΚΗΣ), ΕΛΛΑΔΑ

(30) **Συμβ. Προτεραιότητα(ες):**

(72) **Δημιουργός(οι):** ΚΟΥΤΣΟΛΙΟΥΤΣΟΣ ΔΗΜΗΤΡΙΟΣ

(74) **Πληρεξούσιος:**

(74) **Αντίκλητος:** ΑΝΑΓΝΩΣΤΟΠΟΥΛΟΥ ΒΑΣΙΛΙΚΗ
23ο χλμ Εθνικής Οδού Αθηνών-Λαμίας,14565
ΑΓΙΟΣ ΣΤΕΦΑΝΟΣ (ΑΤΤΙΚΗΣ)

(28) **Αριθμός Σχεδίων/Υποδειγμάτων:** 1

(51) **Διεθνής Ταξινόμηση:** 11-01

(54) **Προσδιορισμός Αντικειμένου:** **ΑΣΗΜΕΝΙΟ ΚΟΛΛΙΕ ΜΕ ΑΣΗ-
ΜΕΝΙΑ ΔΙΑΚΟΣΜΗΤΙΚΑ ΜΕΡΗ
ΚΑΙ ΜΑΥΡΗ ΠΕΤΡΑ ΜΕ ΑΠΕΙΚΟ-
ΝΗΣΗ ΠΡΟΣΩΠΟΥ**



(21) **Αρ. Αίτησης Σχ. ή Υπ.: 20050600110**

(15) **Ημερ.Καταχώρησης:** 29/07/2005

(17) **Ημ. Λήξης 1ης πενταετίας :**29/7/2010

(71) **Καταθέτης(ες):** FOLLI FOLLIE ABEE
23ο χλμ Εθνικής Οδού Αθηνών-Λαμίας, 14565
ΑΓΙΟΣ ΣΤΕΦΑΝΟΣ (ΑΤΤΙΚΗΣ), ΕΛΛΑΔΑ

(30) **Συμβ. Προτεραιότητα(ες):**

(72) **Δημιουργός(οι):** ΚΟΥΤΣΟΛΙΟΥΤΣΟΣ ΔΗΜΗΤΡΙΟΣ

(74) **Πληρεξούσιος:**

(74) **Αντίκλητος:** ΑΝΑΓΝΩΣΤΟΠΟΥΛΟΥ ΒΑΣΙΛΙΚΗ
23ο χλμ Εθνικής Οδού Αθηνών-Λαμίας,14565
ΑΓΙΟΣ ΣΤΕΦΑΝΟΣ (ΑΤΤΙΚΗΣ)

(28) **Αριθμός Σχεδίων/Υποδειγμάτων:** 1

(51) **Διεθνής Ταξινόμηση:** 11-01

(54) **Προσδιορισμός Αντικειμένου:** **ΚΟΛΛΙΕ ΑΠΟ ΑΣΗΜΙ, ΜΠΡΟΥΤΖΟ
ΚΑΙ ΔΙΑΚΟΣΜΗΤΙΚΕΣ ΠΕΤΡΕΣ**



(21) **Αρ. Αίτησης Σχ. ή Υπ.: 20050600111**

(15) **Ημερ.Καταχώρησης:** 29/07/2005

(17) **Ημ. Λήξης 1ης πενταετίας :**29/7/2010

(71) **Καταθέτης(ες):** FOLLI FOLLIE ABEE
23ο χλμ Εθνικής Οδού Αθηνών-Λαμίας, 14565
ΑΓΙΟΣ ΣΤΕΦΑΝΟΣ (ΑΤΤΙΚΗΣ), ΕΛΛΑΔΑ

(30) **Συμβ. Προτεραιότητα(ες):**

(72) **Δημιουργός(οι):** ΚΟΥΤΣΟΛΙΟΥΤΣΟΣ ΔΗΜΗΤΡΙΟΣ

(74) **Πληρεξούσιος:**

(74) **Αντίκλητος:** ΑΝΑΓΝΩΣΤΟΠΟΥΛΟΥ ΒΑΣΙΛΙΚΗ
23ο χλμ Εθνικής Οδού Αθηνών-Λαμίας,14565
ΑΓΙΟΣ ΣΤΕΦΑΝΟΣ (ΑΤΤΙΚΗΣ)

(28) **Αριθμός Σχεδίων/Υποδειγμάτων:** 1

(51) **Διεθνής Ταξινόμηση:** 11-01

(54) **Προσδιορισμός Αντικειμένου:** **ΚΟΛΛΙΕ ΑΠΟ ΑΣΗΜΙ ΚΑΙ ΤΡΕΙΣ
ΔΙΑΚΟΣΜΗΤΙΚΕΣ ΞΥΛΙΝΕΣ ΠΑ-
ΡΑΣΤΑΣΕΙΣ ΣΕ ΣΧΗΜΑ ΜΑΤΙΟΥ**



(21) *Αρ. Αίτησης Σχ. ή Υπ.*: 20050600112

(15) *Ημερ.Καταχώρησης*: 29/07/2005

(17) *Ημ. Λήξης 1ης πενταετίας* :29/7/2010

(71) *Καταθέτης(ες)*: FOLLI FOLLIE ABEE
23ο χλμ Εθνικής Οδού Αθηνών-Λαμίας, 14565
ΑΓΙΟΣ ΣΤΕΦΑΝΟΣ (ΑΤΤΙΚΗΣ), ΕΛΛΑΔΑ

(30) *Συμβ. Προτεραιότητα(ες)*:

(72) *Δημιουργός(οι)*: ΚΟΥΤΣΟΛΙΟΥΤΣΟΣ ΔΗΜΗΤΡΙΟΣ

(74) *Πληρεξούσιος*:

(74) *Αντίκλητος*: ΑΝΑΓΝΩΣΤΟΠΟΥΛΟΥ ΒΑΣΙΛΙΚΗ
23ο χλμ Εθνικής Οδού Αθηνών-Λαμίας,14565
ΑΓΙΟΣ ΣΤΕΦΑΝΟΣ (ΑΤΤΙΚΗΣ)

(28) *Αριθμός Σχεδίων/Υποδειγμάτων*: 1

(51) *Διεθνής Ταξινόμηση*: 11-01

(54) *Προσδιορισμός Αντικειμένου*: ΚΟΛΛΙΕ ΜΕ ΠΟΡΤΟΚΑΛΙ ΣΕΙΡΕΣ
ΔΕΡΜΑ ΚΑΙ ΑΣΗΜΕΝΙΟ ΔΙΑΚΟΣΜΗΤΙΚΟ ΣΤΟΙΧΕΙΟ ΜΕ ΠΡΟΣΩ-
ΠΕΙΟ ΚΑΙ ΧΙΑΣΤΙ ΚΡΙΚΟ



(21) *Αρ. Αίτησης Σχ. ή Υπ.*: 20050600113

(15) *Ημερ.Καταχώρησης*: 29/07/2005

(17) *Ημ. Λήξης 1ης πενταετίας* :29/7/2010

(71) *Καταθέτης(ες)*: FOLLI FOLLIE ABEE
23ο χλμ Εθνικής Οδού Αθηνών-Λαμίας, 14565
ΑΓΙΟΣ ΣΤΕΦΑΝΟΣ (ΑΤΤΙΚΗΣ), ΕΛΛΑΔΑ

(30) *Συμβ. Προτεραιότητα(ες)*:

(72) *Δημιουργός(οι)*: ΚΟΥΤΣΟΛΙΟΥΤΣΟΣ ΔΗΜΗΤΡΙΟΣ

(74) *Πληρεξούσιος*:

(74) *Αντίκλητος*: ΑΝΑΓΝΩΣΤΟΠΟΥΛΟΥ ΒΑΣΙΛΙΚΗ
23ο χλμ Εθνικής Οδού Αθηνών-Λαμίας,14565
ΑΓΙΟΣ ΣΤΕΦΑΝΟΣ (ΑΤΤΙΚΗΣ)

(28) *Αριθμός Σχεδίων/Υποδειγμάτων*: 5

(51) *Διεθνής Ταξινόμηση*: 11-01

(54) *Προσδιορισμός Αντικειμένου*: ΑΣΗΜΕΝΙΑ Η ΜΠΡΟΥΤΖΙΝΑ
ΚΟΣΜΗΜΑΤΑ ΜΕ ΔΙΑΚΟΣΜΗ-
ΤΙΚΕΣ ΠΕΤΡΕΣ ΑΠΟ ΕΛΑΣΤΙΚΟ
ΥΛΙΚΟ





(21) *Αρ. Αίτησης Σχ. ή Υπ.:* 20050600114

(15) *Ημερ. Καταχώρησης:* 29/07/2005

(17) *Ημ. Λήξης 1ης πενταετίας :* 29/7/2010

(71) *Καταθέτης(ες):* FOLLI FOLLIE ABEE
23ο χλμ Εθνικής Οδού Αθηνών-Λαμίας, 14565
ΑΓΙΟΣ ΣΤΕΦΑΝΟΣ (ΑΤΤΙΚΗΣ), ΕΛΛΑΔΑ

(30) *Συμβ. Προτεραιότητα(ες):*

(72) *Δημιουργός(οι):* ΚΟΥΤΣΟΛΙΟΥΤΣΟΣ ΔΗΜΗΤΡΙΟΣ

(74) *Πληρεξούσιος:*

(74) *Αντίκλητος:* ΑΝΑΓΝΩΣΤΟΠΟΥΛΟΥ ΒΑΣΙΛΙΚΗ
23ο χλμ Εθνικής Οδού Αθηνών-Λαμίας, 14565
ΑΓΙΟΣ ΣΤΕΦΑΝΟΣ (ΑΤΤΙΚΗΣ)

(28) *Αριθμός Σχεδίων/Υποδειγμάτων:* 1

(51) *Διεθνής Ταξινόμηση:* 11-01

(54) *Προσδιορισμός Αντικειμένου:* ΚΟΛΛΙΕ ΜΕ ΠΟΡΤΟΚΑΛΙ ΣΕΙΡΕΣ
ΔΕΡΜΑ ΚΑΙ ΑΣΗΜΕΝΙΟ ΔΙΑΚΟ-
ΣΜΗΤΙΚΟ ΣΤΟΙΧΕΙΟ ΣΕ ΣΧΗΜΑ
ΚΕΡΑΤΟΥ



**ΕΥΡΕΤΗΡΙΟ ΑΙΤΗΣΕΩΝ ΣΧΕΔΙΩΝ Ή ΥΠΟΔΕΙΓΜΑΤΩΝ ΣΥΜΦΩΝΑ ΜΕ ΤΗΝ ΑΛΦΑΒΗΤΙΚΗ
ΣΕΙΡΑ ΤΩΝ ΚΑΤΑΘΕΤΩΝ**

ΚΑΤΑΘΕΤΗΣ (71)	ΠΡΟΣΔΙΟΡΙΣΜΟΣ ΑΝΤ/ΜΕΝΟΥ ΣΧ. Ή ΥΠ. (54)	ΚΑΤ/ΡΗΣΗ (15)	ΑΡ. ΑΙΤ. (21)
<i>FOLLI FOLLIE ABEΕ</i>	ΚΟΛΛΙΕ ΚΑΙ ΣΚΟΥΛΑΡΙΚΙΑ ΑΠΟ ΑΣΗΜΙ ΚΑΙ ΜΠΡΟΥΤΖΟ ΜΕ ΚΟΚΚΑΛΙΝΕΣ ΚΑΙ ΓΥΑΛΙΝΕΣ ΠΕΤΡΕΣ.	29/07/2005	20050600108
<i>FOLLI FOLLIE ABEΕ</i>	ΑΣΗΜΕΝΙΟ ΚΟΛΛΙΕ ΜΕ ΑΣΗΜΕΝΙΑ ΔΙΑΚΟΣΜΗΤΙΚΑ ΜΕΡΗ ΚΑΙ ΜΑΥΡΗ ΠΕΤΡΑ ΜΕ ΑΠΕΙΚΟΝΗΣΗ ΠΡΟΣΩΠΟΥ	29/07/2005	20050600109
<i>FOLLI FOLLIE ABEΕ</i>	ΚΟΛΛΙΕ ΑΠΟ ΑΣΗΜΙ, ΜΠΡΟΥΤΖΟ ΚΑΙ ΔΙΑΚΟΣΜΗΤΙΚΕΣ ΠΕΤΡΕΣ.	29/07/2005	20050600110
<i>FOLLI FOLLIE ABEΕ</i>	ΚΟΛΛΙΕ ΑΠΟ ΑΣΗΜΙ ΚΑΙ ΤΡΕΙΣ ΔΙΑΚΟΣΜΗΤΙΚΕΣ ΞΥΛΙΝΕΣ ΠΑΡΑΣΤΑΣΕΙΣ ΣΕ ΣΧΗΜΑ ΜΑΤΙΟΥ	29/07/2005	20050600111
<i>FOLLI FOLLIE ABEΕ</i>	ΚΟΛΛΙΕ ΜΕ ΠΟΡΤΟΚΑΛΙ ΣΕΙΡΕΣ ΔΕΡΜΑ ΚΑΙ ΑΣΗΜΕΝΙΟ ΔΙΑΚΟΣΜΗΤΙΚΟ ΣΤΟΙΧΕΙΟ ΜΕ ΠΡΟΣΩΠΕΙΟ ΚΑΙ ΧΙΑΣΤΙ ΚΡΙΚΟ.	29/07/2005	20050600112
<i>FOLLI FOLLIE ABEΕ</i>	ΑΣΗΜΕΝΙΑ Η ΜΠΡΟΥΤΖΙΝΑ ΚΟΣΜΗΜΑΤΑ ΜΕ ΔΙΑΚΟΣΜΗΤΙΚΕΣ ΠΕΤΡΕΣ ΑΠΟ ΕΛΑΣΤΙΚΟ ΥΛΙΚΟ	29/07/2005	20050600113
<i>FOLLI FOLLIE ABEΕ</i>	ΚΟΛΛΙΕ ΜΕ ΠΟΡΤΟΚΑΛΙ ΣΕΙΡΕΣ ΔΕΡΜΑ ΚΑΙ ΑΣΗΜΕΝΙΟ ΔΙΑΚΟΣΜΗΤΙΚΟ ΣΤΟΙΧΕΙΟ ΣΕ ΣΧΗΜΑ ΚΕΡΑΤΟΥ	29/07/2005	20050600114
<i>NEC CORPORATION</i>	ΦΟΡΗΤΟ ΑΣΥΡΜΑΤΟ ΤΗΛΕΦΩΝΟ	18/07/2005	20050600103
<i>OLYMPIA-ELECTRONICS Ν. ΑΛΚΑΣΑΣ-Π.ΑΡΒΑΝΙΤΙΔΗΣ Α.Ε.</i>	ΦΟΡΗΤΟ ΦΩΤΙΣΤΙΚΟ ΣΠΙΤΙΟΥ	20/07/2005	20050600105
<i>ΓΙΑΝΝΑΚΟΣ ΚΩΝΣΤΑΝΤΙΝΟΣ</i>	ΕΠΙΤΡΑΠΕΖΙΟ ΠΑΙΧΝΙΔΙ.	05/07/2005	20050600097
<i>ΕΛΛΗΝΙΚΗ ΒΙΟΜΗΧΑΝΙΑ ΑΛΟΥΜΙΝΙΟΥ ΕΛΒΙΑ Α.Ε., με το διακριτικό τίτλο ΕΛΒΙΑ Α.Ε.</i>	ΠΡΟΦΙΛ ΕΛΑΣΤΙΚΩΝ ΣΤΕΓΑΝΩΣΗΣ ΣΥΣΤΗΜΑΤΩΝ ΑΛΟΥΜΙΝΙΟΥ	28/07/2005	20050600107
<i>ΘΕΟΔΟΣΙΟΥ ΝΙΚΗΤΑΣ</i>	ΦΩΤΙΣΤΙΚΑ	22/07/2005	20050600106
<i>ΘΕΟΔΟΓΟΣ ΚΩΝΣΤΑΝΤΙΝΟΣ</i>	ΠΟΥΓΓΙ ΜΕ ΑΣΗΜΕΝΙΑ ΔΙΑΚΟΣΜΗΤΙΚΑ ΣΤΟΙΧΕΙΑ	07/07/2005	20050600099
<i>ΚΑΙΡΗΣ ΑΝΑΣΤΑΣΙΟΣ</i>	ΔΙΔΥΜΑ ΚΟΥΝΙΣΤΑ ΚΑΘΙΣΜΑΤΑ ΣΥΝΤΙΘΕΜΕΝΑ ΣΕ ΑΝΤΙΚΕΙΜΕΝΟ ΜΟΡΦΗΣ ΜΠΑΛΛΑΣ ΑΝΤΙΣΦΑΙΡΙΣΗΣ.	06/07/2005	20050600098
<i>ΚΟΜΝΗΝΟΣ ΑΡΙΣΤΟΔΗΜΟΣ</i>	ΔΙΔΥΜΑ ΚΟΥΝΙΣΤΑ ΚΑΘΙΣΜΑΤΑ ΣΥΝΤΙΘΕΜΕΝΑ ΣΕ ΑΝΤΙΚΕΙΜΕΝΟ ΜΟΡΦΗΣ ΜΠΑΛΛΑΣ ΑΝΤΙΣΦΑΙΡΙΣΗΣ.	06/07/2005	20050600098
<i>ΚΟΣΜΗΜΑΤΟΠΟΙΪΑ ΖΟΛΩΤΑΣ Α.Ε.</i>	ΧΡΥΣΑ ΚΑΙ ΑΡΓΥΡΑ ΚΟΣΜΗΜΑΤΑ	20/07/2005	20050600104
<i>ΜΑΚΡΥΓΙΑΝΝΗ ΕΛΕΥΘΕΡΙΑ</i>	ΔΙΔΥΜΑ ΚΟΥΝΙΣΤΑ ΚΑΘΙΣΜΑΤΑ ΣΥΝΤΙΘΕΜΕΝΑ ΣΕ ΑΝΤΙΚΕΙΜΕΝΟ ΜΟΡΦΗΣ ΜΠΑΛΛΑΣ ΑΝΤΙΣΦΑΙΡΙΣΗΣ.	06/07/2005	20050600098
<i>ΜΑΝΙΚΑ-ΑΘΑΝΑΣΟΥΛΙΑ ΕΛΕΝΗ</i>	ΜΟΥΣΙΚΟΠΑΙΔΑΓΩΓΙΚΟ ΠΑΙΧΝΙΔΙ ΒΟΛΗΣ ΠΑΝΩ ΣΕ ΠΕΝΤΑΓΡΑΜΜΟ ΑΠΟ ΣΚΡΑΤΣ	13/07/2005	20050600102
<i>ΜΑΝΙΚΑΣ ΚΩΝΣΤΑΝΤΙΝΟΣ</i>	ΜΟΥΣΙΚΟΠΑΙΔΑΓΩΓΙΚΟ ΠΑΙΧΝΙΔΙ ΒΟΛΗΣ ΠΑΝΩ ΣΕ ΠΕΝΤΑΓΡΑΜΜΟ ΑΠΟ ΣΚΡΑΤΣ	13/07/2005	20050600102
<i>ΦΑΤΟΥΡΟΣ ΓΕΩΡΓΙΟΣ</i>	ΕΠΙΠΛΑ-ΚΡΕΒΒΑΤΟΚΑΜΑΡΕΣ/ΚΟΜΟΔΙΝΑ	13/07/2005	20050600101
<i>ΧΑΡΤΟΠΟΙΑ ΘΡΑΚΗΣ Α.Ε</i>	ΦΥΛΛΑ ΧΑΡΤΟΥ ΡΟΛΛΩΝ ΚΟΥΖΙΝΑΣ ΚΑΙ ΡΟΛΛΩΝ ΥΓΕΙΑΣ ΜΕ ΑΝΑΓΛΥΦΗ ΕΠΑΝΑΛΑΜΒΑΝΟΜΕΝΗ ΣΕ ΟΛΗ ΤΗΝ ΕΠΙΦΑΝΕΙΑ ΤΟΥΣ ΣΧΗΜΑΤΙΚΗ ΑΠΕΙΚΟΝΙΣΗ.	07/07/2005	20050600100

Μ Ε Ρ Ο Σ Β '
ΚΑΤΑΧΩΡΗΜΕΝΑ ΠΙΣΤΟΠΟΙΗΤΙΚΑ ΣΧΕΔΙΩΝ ΚΑΙ ΥΠΟΔΕΙΓΜΑΤΩΝ

ΧΟΡΗΓΗΣΕΙΣ ΠΙΣΤΟΠΟΙΗΤΙΚΩΝ ΚΑΤΑΧΩΡΗΣΗΣ ΣΧΕΔΙΩΝ ΚΑΙ ΥΠΟΔΕΙΓΜΑΤΩΝ

(11) Αρ. Πιστοπ. Καταχώρησης Σχ. ή Υπ.:6002051

(21) Αριθμός Αίτησης Σχ. ή Υπ.: 20050600082
(15) Ημερομηνία Καταχώρησης: 09/05/2005
(47) Ημερομηνία Χορήγησης: 14/12/2005
(73) Δικαιούχος (οι): ΤΑΤΛΗΣ ΒΑΣΙΛΗΣ
Λατομείων 5, Καλλιθέα, 54632 ΘΕΣΣΑΛΟΝΙΚΗ, ΕΛΛΑΔΑ

(54) Προσδιορισμός Αντικειμένου: ΦΟΡΗΤΗ ΤΟΥΑΛΕΤΤΑ-ΨΥΓΕΙΟ

Περισσότερα στοιχεία στην πρώτη δημοσίευση: ΕΔΒΙ (Τεύχος Β') Οκτώβριος 2005

(11) Αρ. Πιστοπ. Καταχώρησης Σχ. ή Υπ.:6002052

(21) Αριθμός Αίτησης Σχ. ή Υπ.: 20050600083
(15) Ημερομηνία Καταχώρησης: 12/05/2005
(47) Ημερομηνία Χορήγησης: 14/12/2005
(73) Δικαιούχος (οι): ΚΟΤΣΩΝΗ ΑΘΗΝΑ
Παρθενonos 46,17562 ΠΑΛΑΙΟ ΦΑΛΗΡΟ (ΑΤΤΙΚΗΣ),
ΕΛΛΑΔΑ

(54) Προσδιορισμός Αντικειμένου: ΔΙΑΚΟΣΜΗΤΙΚΗ ΦΕΤΑ ΚΑΡΠΟΥΖΙΟΥ

Περισσότερα στοιχεία στην πρώτη δημοσίευση: ΕΔΒΙ (Τεύχος Β') Οκτώβριος 2005

(11) Αρ. Πιστοπ. Καταχώρησης Σχ. ή Υπ.:6002053

(21) Αριθμός Αίτησης Σχ. ή Υπ.: 20050600084
(15) Ημερομηνία Καταχώρησης: 13/05/2005
(47) Ημερομηνία Χορήγησης: 14/12/2005
(73) Δικαιούχος (οι): ΛΟΥΚΑΣ ΙΩΑΝΝΗ ΕΜΜΑΝΟΥΗΛ
Σταδίου 57,10551 ΑΘΗΝΑ (ΑΤΤΙΚΗΣ), ΕΛΛΑΔΑ

(54) Προσδιορισμός Αντικειμένου: ΟΔΟΝΤΟΒΟΥΡΤΣΑ ΜΕ ΕΝΣΩΜΑΤΩΜΕΝΗ ΟΔΟΝΤΟΚΡΕΜΑ

Περισσότερα στοιχεία στην πρώτη δημοσίευση: ΕΔΒΙ (Τεύχος Β') Οκτώβριος 2005

(11) Αρ. Πιστοπ. Καταχώρησης Σχ. ή Υπ.:6002054

(21) Αριθμός Αίτησης Σχ. ή Υπ.: 20050600085
(15) Ημερομηνία Καταχώρησης: 20/05/2005
(47) Ημερομηνία Χορήγησης: 14/12/2005
(73) Δικαιούχος (οι): ΚΑΡΑΤΖΗ ΒΙΟΜΗΧΑΝΙΚΕΣ ΞΕΝΟΔΟΧΕΙΑΚΕΣ
ΕΠΙΧΕΙΡΗΣΕΙΣ Α.Ε.
Τ.Θ. 1490, Μελισσόχωρι, Δήμος Ν. Καζαντζάκη,71110
ΗΡΑΚΛΕΙΟ ΚΡΗΤΗΣ, ΕΛΛΑΔΑ

(54) Προσδιορισμός Αντικειμένου: ΠΡΟΙΟΝ ΣΥΣΚΕΥΑΣΙΑΣ ΕΜΠΟΡΕΥΜΑΤΩΝ

Περισσότερα στοιχεία στην πρώτη δημοσίευση: ΕΔΒΙ (Τεύχος Β') Οκτώβριος 2005

ΕΥΡΕΤΗΡΙΟ ΕΚΔΟΘΕΝΤΩΝ Σχ. ή Υπ. ΣΥΜΦΩΝΑ ΜΕ ΤΗΝ ΑΛΦΑΒΗΤΙΚΗ ΣΕΙΡΑ ΤΩΝ ΔΙΚΑΙΟΥΧΩΝ

ΔΙΚΑΙΟΥΧΟΣ (73)	ΠΡΟΣΔΙΟΡΙΣΜΟΣ ΑΝΤ/ΜΕΝΟΥ ΣΧ. Ή ΥΠ. (54)	ΚΑΤ/ΡΗΣΗ (15)	ΑΡ. ΠΙΣΤ. (11)
<i>ΚΑΡΑΤΖΗ ΒΙΟΜΗΧΑΝΙΚΕΣ ΞΕΝΟΔΟΧΕΙΑΚΕΣ ΕΠΙΧΕΙΡΗΣΕΙΣ Α.Ε.</i>	ΠΡΟΙΟΝ ΣΥΣΚΕΥΑΣΙΑΣ ΕΜΠΟΡΕΥΜΑΤΩΝ	20/05/2005	6002054
<i>ΚΟΤΣΩΝΗ ΑΘΗΝΑ</i>	ΔΙΑΚΟΣΜΗΤΙΚΗ ΦΕΤΑ ΚΑΡΠΟΥΖΙΟΥ	12/05/2005	6002052
<i>ΛΟΥΚΑΣ ΕΜΜΑΝΟΥΗΛ</i>	ΟΔΟΝΤΟΒΟΥΡΤΣΑ ΜΕ ΕΝΣΩΜΑΤΩΜΕΝΗ ΟΔΟΝΤΟΚΡΕΜΑ	13/05/2005	6002053
<i>ΤΑΤΑΗΣ ΒΑΣΙΛΗΣ</i>	ΦΟΡΗΤΗ ΤΟΥΑΛΕΤΤΑ-ΨΥΓΕΙΟ	09/05/2005	6002051

Μ Ε Ρ Ο Σ Γ '
ΑΝΑΝΕΩΣΕΙΣ

ΑΝΑΝΕΩΣΕΙΣ ΚΑΤΑΧΩΡΗΜΕΝΩΝ ΣΧΕΔΙΩΝ Ή ΥΠΟΔΕΙΓΜΑΤΩΝ

(11) Αρ. Πιστοπ. Καταχώρησης Σχ. ή Υπ.:6000844

(73) Δικαιούχος (οι): DETEWE-DEUTSCHE TELEPHONWERKE AG & CO. , Zeughofstrasse 1, D-10997 BERLIN (DE) .
(17) Ημερομηνία Ανανέωσης: 19-5-2010 (2η 5ετία)

(11) Αρ. Πιστοπ. Καταχώρησης Σχ. ή Υπ.:6000952

(73) Δικαιούχος (οι): 1) ANTONIO FRIAS FRIAS , Avenida De Andalucia 27, 29006 MALAGA (ES)
2) TOMAS CERDAN MARTIN , Avenida De Andalucia 27, MALAGA (ES) .
(17) Ημερομηνία Ανανέωσης: 23-10-2010 (2η 5ετία)

(11) Αρ. Πιστοπ. Καταχώρησης Σχ. ή Υπ.:6000961

(73) Δικαιούχος (οι): FRITO-LAY NORTH AMERICA INC. , LLegacy Drive, Plano, 75024 TEXAS (US) .
(17) Ημερομηνία Ανανέωσης: 14-11-2010 (2η 5ετία)

(11) Αρ. Πιστοπ. Καταχώρησης Σχ. ή Υπ.:6000968

(73) Δικαιούχος (οι): ΚΑΤΣΙΜΠΙΝΑΚΗΣ ΙΩΑΝΝΗΣ , 1128 Central Avenue Wilmette, 60091 IL (US) .
(17) Ημερομηνία Ανανέωσης: 15-11-2010 (2η 5ετία)

(11) Αρ. Πιστοπ. Καταχώρησης Σχ. ή Υπ.:6000974

(73) Δικαιούχος (οι): ΠΕΤΡΟΓΚΑΖ ΑΝΩΝΥΜΗ ΕΛΛΗΝΙΚΗ ΕΤΑΙΡΕΙΑ ΥΓΡΑΕΡΙΩΝ ΒΙΟΜΗΧΑΝΙΚΩΝ ΠΡΟΪΟΝΤΩΝ ΚΑΙ ΓΕΝΙΚΩΝ ΕΠΙΧΕΙΡΗΣΕΩΝ , Ακαδημίας 57, 106 79 ΑΘΗΝΑ (GR) .
(17) Ημερομηνία Ανανέωσης: 20-11-2010 (2η 5ετία)

(11) Αρ. Πιστοπ. Καταχώρησης Σχ. ή Υπ.:6000976

(73) Δικαιούχος (οι): ΤΣΙΜΠΟΥΡΛΑΣ ΑΘΑΝΑΣΙΟΥ ΧΡΗΣΤΟΣ , Λευκωσίας 5, ΑΓΙΑ ΠΑΡΑΣΚΕΥΗ, 153 41 ΑΤΤΙΚΗ (GR) .
(17) Ημερομηνία Ανανέωσης: 21-11-2010 (2η 5ετία)

(11) Αρ. Πιστοπ. Καταχώρησης Σχ. ή Υπ.:6000977

(73) Δικαιούχος (οι): SEAT S.A. , Zona Franca, Calle 2 No 1, 08040 BARCELONA (ES) .
(17) Ημερομηνία Ανανέωσης: 22-11-2010 (2η 5ετία)

(11) Αρ. Πιστοπ. Καταχώρησης Σχ. ή Υπ.:6000984

(73) Δικαιούχος (οι): ΣΤΙΒΑΚΤΑΚΗΣ ΖΑΧΑΡΙΑ ΓΕΩΡΓΙΟΣ , ΚΕΦΑΛΑ ΜΕΤΟΧΙ, ΗΡΑΚΛΕΙΟ, ΚΡΗΤΗ (GR) .
(17) Ημερομηνία Ανανέωσης: 30-11-2010 (2η 5ετία)

(11) Αρ. Πιστοπ. Καταχώρησης Σχ. ή Υπ.:6000989

(73) Δικαιούχος (οι): ΧΟΥΣΤΟΥΛΑΚΗΣ ΕΜΜΑΝΟΥΗΛ ΝΙΚΟΛΑΟΣ , Ε.Ο.Κ. 39, 713 05 ΗΡΑΚΛΕΙΟ (GR) .
(17) Ημερομηνία Ανανέωσης: 22-11-2010 (2η 5ετία)

(11) Αρ. Πιστοπ. Καταχώρησης Σχ. ή Υπ.:6000995

(73) Δικαιούχος (οι): S.C. JOHNSON & SON. INC. , 1525 Howe Street, RACINE, 53403 WISCONSIN (US) .
(17) Ημερομηνία Ανανέωσης: 7-12-2010 (2η 5ετία)

(11) Αρ. Πιστοπ. Καταχώρησης Σχ. ή Υπ.:6000996

(73) Δικαιούχος (οι): CENTER FOR DESIGN RESEARCH AND DEVELOPMENT N.V. , Castorweg 22-24, CURACAO (AN) .
(17) Ημερομηνία Ανανέωσης: 7-12-2010 (2η 5ετία)

(11) Αρ. Πιστοπ. Καταχώρησης Σχ. ή Υπ.:6000999

(73) Δικαιούχος (οι): VULCAN NORTHWEST INC. , 110-110th Avenue, NE, Suite 550, 98004-5862 BELLEVUE, WA (US) .
(17) Ημερομηνία Ανανέωσης: 15-12-2010 (2η 5ετία)

(11) Αρ. Πιστοπ. Καταχώρησης Σχ. ή Υπ.:6001000

(73) Δικαιούχος (οι): VULCAN NORTHWEST INC. , 110-110th Avenue, NE, Suite 550, 98004-5862 BELLEVUE, WA (US) .
(17) Ημερομηνία Ανανέωσης: 15-12-2010 (2η 5ετία)

(11) Αρ. Πιστοπ. Καταχώρησης Σχ. ή Υπ.:6001001

(73) Δικαιούχος (οι):

VULCAN NORTHWEST INC. , 110-110th Avenue, NE, Suite 550, 98004-5862 BELLEVUE, WA (US) .

(17) Ημερομηνία Ανανέωσης:

15-12-2010 (2η 5ετία)

(11) Αρ. Πιστοπ. Καταχώρησης Σχ. ή Υπ.:6001163

(73) Δικαιούχος (οι):

SOCIETE DES PRODUITS NESTLE S.A. , Case postale 353, 1800 Vevey (CH) .

(17) Ημερομηνία Ανανέωσης:

12-7-2011 (2η 5ετία)

ΜΕΡΟΣ Δ'
ΜΕΤΑΒΟΛΕΣ

ΠΙΣΤΟΠΟΙΗΤΙΚΑ ΚΑΤΑΧΩΡΗΣΗΣ ΣΧΕΔΙΩΝ Ή ΥΠΟΔΕΙΓΜΑΤΩΝ

ΑΡ. ΣΧ. Ή ΥΠΟΔ.	ΜΕΤΑΒΙΒΑΣΕΙΣ
6001190	Η εταιρεία "Supellex Ag" δικαιούχος του υπ' αριθμ. 6001190 πιστοποιητικού καταχώρησης σχεδίου ή υποδείγματος μεταβίβασε όλα τα δικαιώματά της στην εταιρεία "Zehnder Verkaufs – und Verwaltungs Ag" που εδρεύει εις 5722 Granichen, Switzerland.

Μ Ε Ρ Ο Σ Ε '
ΛΗΞΗ ΠΡΟΣΤΑΣΙΑΣ

ΛΗΞΗ ΠΡΟΣΤΑΣΙΑΣ ΚΑΤΑΧΩΡΗΜΕΝΩΝ ΣΧΕΔΙΩΝ Ή ΥΠΟΔΕΙΓΜΑΤΩΝ

(11) Αρ. Πιστοπ. Καταχώρησης Σχ. ή Υπ.:6000761

(73) Δικαιούχος (οι): ΜΑΛΑΜΗΣ ΗΛΙΑ ΚΩΝΣΤΑΝΤΙΝΟΣ , Καλιρρόης 31, ΚΑΛΛΙΠΟΛΗ, 185 38 ΠΕΙΡΑΙΑΣ (GR) .

(11) Αρ. Πιστοπ. Καταχώρησης Σχ. ή Υπ.:6000764

(73) Δικαιούχος (οι): ΛΙΤΣΑΣ ΠΑΝΤΕΛΕΗΜΩΝ , Φιλίππου 19, ΘΕΣΣΑΛΟΝΙΚΗ, 546 31 ΘΕΣΣΑΛΟΝΙΚΗ (GR) .

(11) Αρ. Πιστοπ. Καταχώρησης Σχ. ή Υπ.:6000765

(73) Δικαιούχος (οι): ΔΗΜΟΥ ΣΠΥΡΙΔΩΝΟΣ ΧΡΙΣΤΙΝΑ , Κλεισθένους 285, ΓΕΡΑΚΑΣ, 153 44 ΑΤΤΙΚΗ (GR) .

(11) Αρ. Πιστοπ. Καταχώρησης Σχ. ή Υπ.:6000768

(73) Δικαιούχος (οι): STRIX LIMITED , Forrest House, Ronaldsway, IM9 2RG ISLE OF MAN (GB) .

(11) Αρ. Πιστοπ. Καταχώρησης Σχ. ή Υπ.:6000770

(73) Δικαιούχος (οι): COLGATE-PALMOLIVE COMPANY , 300 Park Avenue, NEW YORK, 10022 NY (US) .

(11) Αρ. Πιστοπ. Καταχώρησης Σχ. ή Υπ.:6000775

(73) Δικαιούχος (οι): KIMBERLY-CLARK WORLDWIDE, INC. , 401 North Lake Street, NEENAH, 54956 WISCONSIN (US) .

(11) Αρ. Πιστοπ. Καταχώρησης Σχ. ή Υπ.:6000776

(73) Δικαιούχος (οι): MERCK & CO., INC. , 126, East Lincoln Avenue, P.O.Box 2000, 07065-0900 RAHWAY, NEW JERSEY (US) .

(11) Αρ. Πιστοπ. Καταχώρησης Σχ. ή Υπ.:6000777

(73) Δικαιούχος (οι): ROTHBURY N.V. , Scharlooweg 81, WILLEMSTAD, CURACAO (AN) .

(11) Αρ. Πιστοπ. Καταχώρησης Σχ. ή Υπ.:6000778

(73) Δικαιούχος (οι): TELEFONAKTIEBOLAGET LM ERICSSON , S-12625 STOCKHOLM (SE) .

(11) Αρ. Πιστοπ. Καταχώρησης Σχ. ή Υπ.:6000779

(73) Δικαιούχος (οι): NEF-NEF ΕΤΑΙΡΕΙΑ ΠΑΡΑΓΩΓΗΣ ΚΑΙ ΕΜΠΟΡΙΑΣ ΛΕΥΚΩΝ ΕΙΔΩΝ ΕΠΕ , Δεκελείας 213, ΑΧΑΡΝΕΣ, 136 71 ΑΤΤΙΚΗ (GR) .

(11) Αρ. Πιστοπ. Καταχώρησης Σχ. ή Υπ.:6000782

(73) Δικαιούχος (οι): ΔΗΜΗΤΡΙΟΥ ΣΩΤΗΡΙΟΥ ΙΩΑΚΕΙΜ, Μελισσοχώρι, ΘΕΣΣΑΛΟΝΙΚΗ (GR) .

(11) Αρ. Πιστοπ. Καταχώρησης Σχ. ή Υπ.:6000783

(73) Δικαιούχος (οι): ΔΗΜΗΤΡΙΟΥ ΣΩΤΗΡΙΟΥ ΙΩΑΚΕΙΜ, Μελισσοχώρι, ΘΕΣΣΑΛΟΝΙΚΗ (GR) .

(11) Αρ. Πιστοπ. Καταχώρησης Σχ. ή Υπ.:6000784

(73) Δικαιούχος (οι): ΔΗΜΗΤΡΙΟΥ ΣΩΤΗΡΙΟΥ ΙΩΑΚΕΙΜ, Μελισσοχώρι, ΘΕΣΣΑΛΟΝΙΚΗ (GR) .

(11) Αρ. Πιστοπ. Καταχώρησης Σχ. ή Υπ.:6000785

(73) Δικαιούχος (οι): ΔΗΜΗΤΡΙΟΥ ΣΩΤΗΡΙΟΥ ΙΩΑΚΕΙΜ, Μελισσοχώρι, ΘΕΣΣΑΛΟΝΙΚΗ (GR) .

(11) Αρ. Πιστοπ. Καταχώρησης Σχ. ή Υπ.:6000786

(73) Δικαιούχος (οι): ΔΗΜΗΤΡΙΟΥ ΣΩΤΗΡΙΟΥ ΙΩΑΚΕΙΜ, Μελισσοχώρι, ΘΕΣΣΑΛΟΝΙΚΗ (GR) .

(11) Αρ. Πιστοπ. Καταχώρησης Σχ. ή Υπ.:6000787

(73) Δικαιούχος (οι): ΔΗΜΗΤΡΙΟΥ ΣΩΤΗΡΙΟΥ ΙΩΑΚΕΙΜ, Μελισσοχώρι, ΘΕΣΣΑΛΟΝΙΚΗ (GR) .

(11) Αρ. Πιστοπ. Καταχώρησης Σχ. ή Υπ.:6000788

(73) Δικαιούχος (οι): ΔΗΜΗΤΡΙΟΥ ΣΩΤΗΡΙΟΥ ΙΩΑΚΕΙΜ, Μελισσοχώρι, ΘΕΣΣΑΛΟΝΙΚΗ (GR) .

(11) Αρ. Πιστοπ. Καταχώρησης Σχ. ή Υπ.:6000789

(73) Δικαιούχος (οι): ΣΑΝΤΟΡΙΝΑΙΟΥ ΜΑΡΚΟΥ ΑΛΕΞΑΝΔΡΑ , Ελικώνος 16, ΚΑΜΙΝΙΑ, 185 40 ΠΕΙΡΑΙΑΣ (GR) .

(11) Αρ. Πιστοπ. Καταχώρησης Σχ. ή Υπ.:6000877

(73) Δικαιούχος (οι): ΚΑΡΑΜΕΡΟΣ ΓΕΩΡΓΙΟΥ ΠΑΝΑΓΙΩΤΗΣ , Αριστοδήμου 4, ΗΛΙΟΥΠΟΛΗ, 106 76 ΑΤΤΙΚΗ (GR) .

(11) Αρ. Πιστοπ. Καταχώρησης Σχ. ή Υπ.:6001060

(73) Δικαιούχος (οι): ΔΟΝΤΑΣ ΜΙΧΑΗΛ ΓΕΩΡΓΙΟΣ , Λίνδου 97, ΡΟΔΟΣ, 851 00 ΔΩΔΕΚΑΝΗΣΑ (GR) .

(11) Αρ. Πιστοπ. Καταχώρησης Σχ. ή Υπ.:6001061

(73) Δικαιούχος (οι): ΔΟΝΤΑΣ ΜΙΧΑΗΛ ΓΕΩΡΓΙΟΣ , Λίνδου 97, ΡΟΔΟΣ, 851 00 ΔΩΔΕΚΑΝΗΣΑ (GR) .

ΜΕΡΟΣ ΣΤ'

ΔΙΟΡΘΩΣΕΙΣ

Δ Ι Ο Ρ Θ Ω Σ Η

Στο ΕΔΒΙ Νοεμβρίου 2005, με ημερομηνία έκδοσης 13/12/2005 στην σελίδα 8, στην υπ' αριθμ. **20050600087** αίτηση καταχώρηση σχεδίου ή υποδείγματος, η σωστή διεύθυνση της εταιρείας ΒΙΚΤΩΡ ΜΑΛΙΑΔΗΣ ΚΑΙ ΥΙΟΣ ΟΕ είναι : **Μαρίνου Αντύπα 37, Τ.Θ. 24, 55102 Φοίνικας Καλαμαριά (Θεσσαλονίκης)** και όχι Μαρίνου Αντύπα 37, 57001 Θέρμη (Θεσσαλονίκης).

Δ Ι Ο Ρ Θ Ω Σ Η Δ Η Μ Ο Σ Ι Ε Υ Σ Η Σ

Διορθώνεται η δημοσίευση που έλαβε χώρα στο ΕΔΒΙ Τεύχος Β' Αυγούστου 2005 και διαγράφεται η αναφορά δημοσίευσης στοιχείων που αφορά την υπ' αριθμ. **20050600043** αίτηση για καταχώρηση σχεδίου ή υποδείγματος καθώς και την καταχώρηση του ίδιου σχεδίου με αριθμό **6002012** (ΕΔΒΙ Τεύχος Β' Οκτωβρίου 2005). Η εν λόγω καταχώρηση σχεδίου που χαρακτηρίζεται ως «Μη δημοσιεύσιμη» είναι η εξής :

(21) *Αρ. Αίτησης Σχ. Ή Υπ.:* **20050600043**

(71) *Καταθέτης:* **ΒΙΟΠΡΟΦΑΛ ΑΕΒΕ**

Θηβών 209, 184-54 ΝΙΚΑΙΑ (ΑΤΤΙΚΗΣ), ΕΛΛΑΔΑ

(45) *Ημερομηνία Λήξης Αναβολής Δημοσίευσης:* **11/03/2006**

ΣΥΝΔΡΟΜΕΣ ΓΙΑ ΤΟ ΕΔΒΙ

α) Σε έντυπη μορφή, ως εξής:		
Τεύχος Α' "Ευρεσιτεχνίες" ανά αντίτυπο	EYPΩ	4,00
Τεύχος Β' "Σχέδια και υποδείγματα" ανά αντίτυπο	EYPΩ	4,00
Ετήσια συνδρομή Εσωτερικού ανά Τεύχος Α' ή Β'.....	EYPΩ	44,00
Ετήσια συνδρομή Εσωτερικού για τα Τεύχη Α' και Β' μαζί.....	EYPΩ	66,00
Ετήσια συνδρομή Εξωτερικού ανά Τεύχος Α' ή Β'.....	EYPΩ	88,00
Ετήσια συνδρομή Εξωτερικού για τα Τεύχη Α' και Β' μαζί.....	EYPΩ	132,00
β) Σε οπτικό δίσκο (CD), ως εξής:		
Τεύχη Α' και Β' μαζί ανά δίσκο	EYPΩ	2,00
Ετήσια συνδρομή Εσωτερικού για τα Τεύχη Α' και Β' μαζί.....	EYPΩ	22,00
Ετήσια συνδρομή Εξωτερικού για τα Τεύχη Α' και Β' μαζί.....	EYPΩ	44,00
γ) Ετήσια συνδρομή για τα Τεύχη Α' και Β' μαζί σε έντυπη μορφή και σε οπτικό δίσκο (CD) ταυτόχρονα.....		
Ετήσια συνδρομή Εσωτερικού	EYPΩ	77,00
Ετήσια συνδρομή Εξωτερικού	EYPΩ	154,00
δ) Ετήσια συνδρομή για την πρόσβαση και στα δύο Τεύχη του ΕΔΒΙ στις ιστοσελίδες του ΟΒΙ.....	EYPΩ	0,00

Κάθε ενδιαφερόμενος μπορεί να προμηθεύεται το ΕΔΒΙ ή να ζητήσει να γίνει συνδρομητής από τον:

Οργανισμό Βιομηχανικής Ιδιοκτησίας (ΟΒΙ)

Παντανάσσης 5

151 25 Παράδεισος Αμαρουσίου

τηλ.: 2106828231

SUBSCRIPTIONS FOR THE INDUSTRIAL PROPERTY BULLETIN

α) In printed form:		
Volume A': "Patents", price per issue	EURO	4,00
Volume B': "Designs and Industrial Models", price per issue.....	EURO	4,00
Annual domestic subscription price per Volume A' or B'	EURO	44,00
Annual domestic subscription for both Volumes (A' and B')	EURO	66,00
Annual foreign subscription, price per Volume A' or B'	EURO	88,00
Annual foreign subscription for both Volumes (A' and B')	EURO	132,00
β) On compact disc (CD):		
Volume A' and B', price per disc	EURO	2,00
Annual domestic subscription for both Volumes (A' and B')	EURO	22,00
Annual foreign subscription for both Volumes (A' and B')	EURO	44,00
γ) Annual subscription for both Volumes (A' and B') in printed form and on compact disc (CD) simultaneously		
Annual domestic subscription	EURO	77,00
Annual foreign subscription	EURO	154,00
δ) Annual subscription for access to both Volumes (A' and B') displayed on the OBI's website pages.....	EURO	0,00

For bulletin purchasing or subscription information, please contact:

5 Pandanassis Str.

151 25 Paradissos Amarousiou

Athens - Greece

tel.: (0030210) 6828231