



ΟΡΓΑΝΙΣΜΟΣ  
ΒΙΟΜΗΧΑΝΙΚΗΣ  
ΙΔΙΟΚΤΗΣΙΑΣ

ΕΙΔΙΚΟ ΔΕΛΤΙΟ  
ΒΙΟΜΗΧΑΝΙΚΗΣ  
ΙΔΙΟΚΤΗΣΙΑΣ  
(ΕΔΒΙ)

ΤΕΥΧΟΣ Β΄  
ΣΧΕΔΙΑ ΚΑΙ ΥΠΟΔΕΙΓΜΑΤΑ

ΟΚΤΩΒΡΙΟΣ 2007



ΟΡΓΑΝΙΣΜΟΣ  
ΒΙΟΜΗΧΑΝΙΚΗΣ  
ΙΔΙΟΚΤΗΣΙΑΣ

Παντανάσσης 5  
151 25 Παράδεισος Αμαρουσίου

ΤΕΛΕΦΑΞ: 210 6819231

ΤΗΛΕΦΩΝΑ:

ΓΕΝΙΚΕΣ ΠΛΗΡΟΦΟΡΙΕΣ: ..... 210 6183500  
ΚΑΤΑΘΕΣΕΙΣ: ..... 210 6183593  
ΤΕΛΗ: ..... 210 6183594  
ΕΞΕΤΑΣΤΕΣ: ..... 210 6183595  
ΛΟΓΙΣΤΗΡΙΟ: ..... 210 6183596  
ΝΟΜΙΚΑ ΘΕΜΑΤΑ: ..... 210 6183597  
ΤΕΧΝΙΚΗ ΠΛΗΡΟΦΟΡΗΣΗ: .... 210 6183598  
ΔΗΜΟΣΙΕΣ ΣΧΕΣΕΙΣ: ..... 210 6183599

Επιμέλεια - Έκδοση:  
Τρόμ Νικόλαος  
Οργανισμός Βιομηχανικής Ιδιοκτησίας (OBI)

© Οργανισμός Βιομηχανικής Ιδιοκτησίας (OBI)  
14 Νοεμβρίου 2007



ΟΡΓΑΝΙΣΜΟΣ  
ΒΙΟΜΗΧΑΝΙΚΗΣ  
ΙΔΙΟΚΤΗΣΙΑΣ

5 Pandanassis Str.  
GR 151 25 Paradissos Amaroussiou Athens, Greece

TELEFAX: 210 6819231

TELEPHONS:

GENERAL INFORMATION: ..... 003 210 6183500  
RECEIVING OFFICE: ..... 003 210 6183593  
FEES: ..... 003 210 6183594  
EXAMINERS: ..... 003 210 6183595  
ACCOUNTS OFFICE: ..... 003 210 6183596  
LEGAL METTERS: ..... 003 210 6183597  
TECHNICAL INFORMATION: .... 003 210 6183598  
PUBLIC RELATIONS: ..... 003 210 6183599

Editor - Publisher:  
Trom Nicholas  
Industrial Property Organisation (OBI)

© Industrial Property Organisation (OBI)  
November 14 2007

## **ΕΙΣΑΓΩΓΙΚΟ ΣΗΜΕΙΩΜΑ**

Το Ειδικό Δελτίο Βιομηχανικής Ιδιοκτησίας τηρείται από τον Οργανισμό Βιομηχανικής Ιδιοκτησίας (Ο.Β.Ι.) κατ' εφαρμογή του άρθρου 4 του νόμου 1733/1987 (ΦΕΚ 171,Α') και αποτελείται δύο τεύχη:

Στο **ΤΕΥΧΟΣ Α'** δημοσιεύονται σε μηνιαία βάση τα εξής :

- Αιτήσεις και χορηγήσεις Διπλωμάτων Ευρεσιτεχνίας (Δ.Ε.)
- Αιτήσεις και χορηγήσεις Πιστοποιητικών Υποδείγματος Χρησιμότητας (Π.Υ.Χ.)
- Αιτήσεις και χορηγήσεις Συμπληρωματικών Πιστοποιητικών Προστασίας για Φυτοπροστατευτικά προϊόντα (Σ.Π.Π.Φ.Π.)
- Αιτήσεις και χορηγήσεις Συμπληρωματικών Πιστοποιητικών Προστασίας για Φάρμακα (Σ.Π.Π.Φ.)
- Αιτήσεις Μετάφρασης Αξιώσεων Ευρωπαϊκών Διπλωμάτων Ευρεσιτεχνίας
- Βεβαιώσεις Μεταφράσεων Ευρωπαϊκών Διπλωμάτων Ευρεσιτεχνίας
- Μεταβολές - Διορθώσεις αιτήσεων και χορηγήσεων τίτλων βιομηχανικής ιδιοκτησίας
- Εκπτώσεις - Ανακλήσεις Εκπτώσεων αιτήσεων και χορηγήσεων τίτλων βιομηχανικής ιδιοκτησίας

Στο **ΤΕΥΧΟΣ Β'** δημοσιεύονται σε μηνιαία βάση οι αιτήσεις και τα καταχωρημένα Σχέδια ή Υποδείγματα.

Τα παραπάνω τεύχη διατίθενται ξεχωριστά.



**ΟΚΤΩΒΡΙΟΣ 2007**

*Ημερομηνία έκδοσης: 14/11/2007*

**ΠΕΡΙΕΧΟΜΕΝΑ**

	Σελ.
Ανάλυση κωδικών αρθμών.....	5
Συντμήσεις .....	5

**ΜΕΡΟΣ Α΄**

**ΚΑΤΑΧΩΡΗΜΕΝΕΣ ΑΙΤΗΣΕΙΣ ΣΧΕΔΙΩΝ ΚΑΙ ΥΠΟΔΕΙΓΜΑΤΩΝ**

1. Αιτήσεις Σχεδίων και Υποδειγμάτων .....	7
2. Ευρετήριο αιτήσεων σύμφωνα με την αλφαβητική σειρά των καταθετών .....	76

**ΜΕΡΟΣ Β΄**

**ΧΟΡΗΓΗΣΕΙΣ ΠΙΣΤΟΠΟΙΗΤΙΚΩΝ ΚΑΤΑΧΩΡΗΣΗΣ ΣΧΕΔΙΩΝ ΚΑΙ ΥΠΟΔΕΙΓΜΑΤΩΝ**

1. Πιστοποιητικά καταχώρησης σχεδίων ή υποδειγμάτων.....	77
2. Ευρετήριο πιστοποιητικών καταχώρησης σχεδίων ή υποδειγμάτων σύμφωνα με την αλφαβητική σειρά των καταθετών.....	81

**ΜΕΡΟΣ Γ΄**

**ΑΝΑΝΕΩΣΕΙΣ**..... 82

**ΜΕΡΟΣ Δ΄**

**ΜΕΤΑΒΟΛΕΣ**..... 84

**ΜΕΡΟΣ Ε΄**

**ΛΗΞΗ ΠΡΟΣΤΑΣΙΑΣ**..... 85

**ΜΕΡΟΣ ΣΤ΄**

**ΑΚΥΡΩΣΕΙΣ - ΔΙΟΡΘΩΣΕΙΣ** ..... 86

– Ανακοινώσεις - Συνδρομές ..... 87

**OCTOBER 2007**

*Publication date: 14/11/2007*

**CONTENTS**

	Page
INID Codes .....	5
Abbreviations .....	5

**PART A΄**

**REGISTERED DESIGN APPLICATIONS**

1. Design Applications .....	7
2. Design Application Index in alphabetical order of the applicant. ....	76

**PART B΄**

**GRANTS OF DESIGN REGISTRATION CERTIFICATES**

1. Design registration certificates.....	77
2. Index of design registration certificates in alphabetical order of the applicant.....	81

**PART C΄**

**RENEWALS** ..... 82

**PART D΄**

**MODIFICATIONS** ..... 84

**PART E΄**

**EXPIRY OF PROTECTION** ..... 85

**PART F΄**

**ANNULMENTS - CORRECTIONS** ..... 86

– Announcements - Subscriptions ..... 87



## ΚΩΔΙΚΟΙ ΑΡΙΘΜΟΙ

- (15) Ημερομηνία καταχώρησης
- (17) Ημερομηνία λήξης 1ης πενταετίας ή ανανέωσης προστασίας σε επόμενη πενταετία
- (21) Αριθμός Αίτησης Σχεδίου ή Υποδείγματος
- (28) Αριθμός Σχεδίων/Υποδειγμάτων
- (30) Συμβατικές Προτεραιότητες
- (45) Ημερομηνία λήξης αναβολής δημοσίευσης
- (51) Διεθνής Ταξινόμηση
- (54) Προσδιορισμός αντικειμένου
- (71) Καταθέτης
- (72) Δημιουργός
- (73) Δικαιούχος
- (74) Πληρεξούσιος
- (74) Αντίκλητος

## INID CODES

- (15) Registration date
- (17) Date of expiration of the 1st five-year period, or renewal for further five-year periods
- (21) Design application number
- (28) Number of designs
- (30) Priority
- (45) Date of expiration of deferment
- (51) Class and subclass of the Locarno Classification
- (54) Designation of articles
- (71) Applicant
- (72) Creator
- (73) Owner
- (74) Attorney
- (74) Representative

## ΣΥΝΤΜΗΣΕΙΣ

- OBI:** Οργανισμός Βιομηχανικής Ιδιοκτησίας
- EABI:** Ειδικό Δελτίο Βιομηχανικής Ιδιοκτησίας
- Δ.Σ.:** Διοικητικό Συμβούλιο
- ΣΧ. ή ΥΠ.:** Σχέδιο ή Υπόδειγμα
- ΚΑΤ/ΡΗΣΗ:** Καταχώρηση
- ΑΡ.ΑΙΤ.:** Αριθμός αίτησης
- ΑΝΤ/MENΟΥ:** Αντικείμενου





## Μ Ε Ρ Ο Σ Α '

### ΚΑΤΑΧΩΡΗΜΕΝΕΣ ΑΙΤΗΣΕΙΣ ΣΧΕΔΙΩΝ ΚΑΙ ΥΠΟΔΕΙΓΜΑΤΩΝ

#### ΑΙΤΗΣΕΙΣ ΣΧΕΔΙΩΝ ΚΑΙ ΥΠΟΔΕΙΓΜΑΤΩΝ

(21) Αρ. Αίτησης Σχ. ή Υπ.: 20070600077

(15) Ημερ. Καταχώρησης: 04/05/2007

(17) Ημ. Λήξης 1ης πενταετίας :4/5/2012

(71) Καταθέτης(ες): ΝΙΚΟΛΗΣ ΓΚΡΟΥΠ ΕΜΠΟΡΙΚΗ ΚΑΙ  
ΒΙΟΜΗΧΑΝΙΚΗ ΑΝΩΝΥΜΗ ΕΤΑΙΡΕΙΑ-  
ΑΞΕΣΟΥΑΡ ΜΟΔΑΣ ΚΑΙ ΔΩΡΩΝ  
Ποσειδώνος 38-40 και Γκιώνας 1, 14451  
ΜΕΤΑΜΟΡΦΩΣΗ (ΑΤΤΙΚΗΣ), ΕΛΛΑΔΑ

(30) Συμβ. Προτεραιότητα(ες):

(72) Δημιουργός(οι): ΜΑΛΕΣΗ ΙΩΑΝΝΑ

(74) Πληρεξούσιος: ΛΙΛΙΤΣΗΣ ΠΡΟΔΡΟΜΟΣ  
Ατθιδών 95, 17676 ΚΑΛΛΙΘΕΑ (ΑΤΤΙΚΗΣ)

(74) Αντίκλητος: ΛΙΛΙΤΣΗΣ ΠΡΟΔΡΟΜΟΣ  
Ατθιδών 95, 17676 ΚΑΛΛΙΘΕΑ (ΑΤΤΙΚΗΣ)

(28) Αριθμός Σχεδίων/Υποδειμάτων: 50

(51) Διεθνής Ταξινόμηση: 11-01

(54) Προσδιορισμός Αντικειμένου: ΚΟΣΜΗΜΑΤΑ

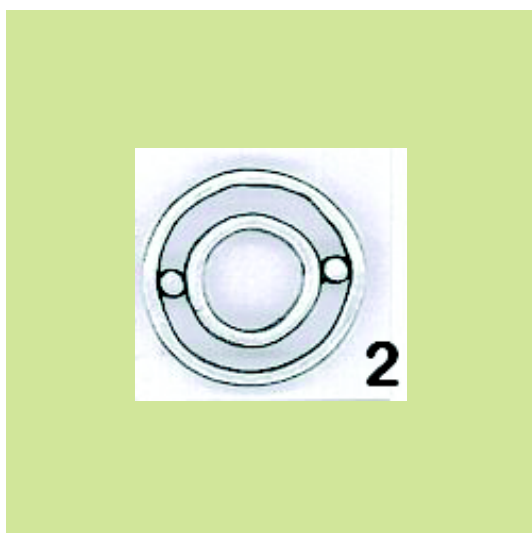





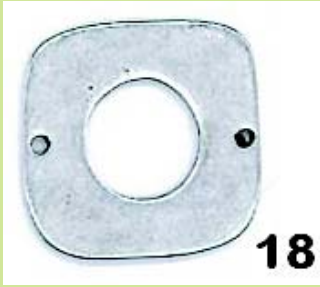





**30**



**33**



**31**

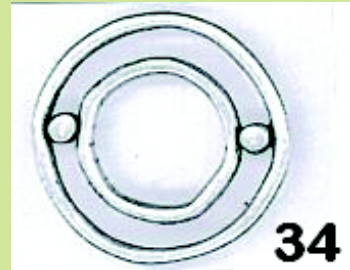

**34**



**32**



**35**









(21) *Αρ. Αίτησης Σχ. ή Υπ.*: 20070600078

(15) *Ημερ. Καταχώρησης*: 04/05/2007

(17) *Ημ. Λήξης 1ης πενταετίας*: 4/5/2012

(71) *Καταθέτης(ες)*: ΝΙΚΟΛΗΣ ΓΚΡΟΥΠΙ ΕΜΠΟΡΙΚΗ ΚΑΙ ΒΙΟΜΗΧΑΝΙΚΗ ΑΝΩΝΥΜΗ ΕΤΑΙΡΕΙΑ- ΑΞΕΣΟΥΑΡ ΜΟΔΑΣ ΚΑΙ ΔΩΡΩΝ Ποσειδόνος 38-40 και Γκιόνας 1, 14451 ΜΕΤΑΜΟΡΦΩΣΗ (ΑΤΤΙΚΗΣ), ΕΛΛΑΔΑ

(30) *Συμβ. Προτεραιότητα(ες)*:

(72) *Δημιουργός(οι)*: ΜΑΛΕΣΗ ΙΩΑΝΝΑ

(74) *Πληρεξούσιος*: ΛΙΛΙΤΣΗΣ ΠΡΟΔΡΟΜΟΣ Ατθιδών 95, 17676 ΚΑΛΛΙΘΕΑ (ΑΤΤΙΚΗΣ)

(74) *Αντίκλητος*: ΛΙΛΙΤΣΗΣ ΠΡΟΔΡΟΜΟΣ Ατθιδών 95, 17676 ΚΑΛΛΙΘΕΑ (ΑΤΤΙΚΗΣ)

(28) *Αριθμός Σχεδίων/Υποδειγμάτων*: 36

(51) *Διεθνής Ταξινόμηση*: 11-01

(54) *Προσδιορισμός Αντικειμένου*: ΚΟΣΜΗΜΑΤΑ





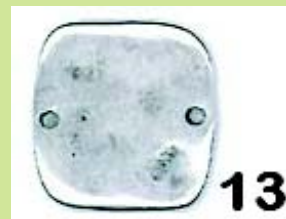









(21) **Αρ. Αίτησης Σχ. ή Υπ.: 20070600079**

(15) **Ημερ. Καταχώρησης:** 09/05/2007

(17) **Ημ. Λήξης 1ης πενταετίας :** 9/5/2012

(71) **Καταθέτης(ες):**  
1) ΧΑΤΖΗΝΑΣΙΟΥ ΕΛΕΝΗ  
Καμπουρίδου 12, 55236 ΠΑΝΟΡΑΜΑ  
(ΘΕΣΣΑΛΟΝΙΚΗΣ), ΕΛΛΑΔΑ  
2) ΓΛΩΣΣΟΠΟΥΛΟΥ ΕΥΘΥΜΙΑ  
Κορυφές Πανοράματος, ΤΘ 21553, 55201  
ΘΕΣΣΑΛΟΝΙΚΗ, ΕΛΛΑΔΑ

(30) **Συμβ. Προτεραιότητα(ες):**

(72) **Δημιουργός(οι):**  
1) ΧΑΤΖΗΝΑΣΙΟΥ ΕΛΕΝΗ  
2) ΓΛΩΣΣΟΠΟΥΛΟΥ ΕΥΘΥΜΙΑ

(74) **Πληρεξούσιος:**  
ΓΩΓΟΥΣΗ ΑΛΕΞΑΝΔΡΑ  
Αριστοτέλους 4, 54623 ΘΕΣΣΑΛΟΝΙΚΗ  
(ΘΕΣΣΑΛΟΝΙΚΗΣ)

(74) **Αντίκλητος:**  
ΓΩΓΟΥΣΗ ΑΛΕΞΑΝΔΡΑ  
Αριστοτέλους 4, 54623 ΘΕΣΣΑΛΟΝΙΚΗ  
(ΘΕΣΣΑΛΟΝΙΚΗΣ)

(28) **Αριθμός Σχεδίων/Υποδειγμάτων:** 1

(51) **Διεθνής Ταξινόμηση:** 07-07

(54) **Προσδιορισμός Αντικειμένου:** ΔΟΧΕΙΟ ΟΙΚΙΑΚΗΣ ΧΡΗΣΗΣ



(21) **Αρ. Αίτησης Σχ. ή Υπ.: 20070600080**

(15) **Ημερ. Καταχώρησης:** 09/05/2007

(17) **Ημ. Λήξης 1ης πενταετίας :** 9/5/2012

(71) **Καταθέτης(ες):**  
EUROPA PROFIL ΑΛΟΥΜΙΝΙΟ Α.Β.Ε.  
56ο χλμ. Ε.Ο. Αθηνών-Λαμίας, 32011  
ΟΙΝΟΦΥΤΑ (ΒΟΙΩΤΙΑΣ), ΕΛΛΑΔΑ

(30) **Συμβ. Προτεραιότητα(ες):**

(72) **Δημιουργός(οι):** ΤΖΙΡΑΚΙΑΝ ΓΡΗΓΟΡΙΟΣ

(74) **Πληρεξούσιος:**

(74) **Αντίκλητος:**  
ΑΡΒΑΝΙΤΗΣ ΙΩΑΝΝΗΣ  
56 χλμ Ε.Ο. Αθηνών-Λαμίας, 320 11 ΟΙΝΟΦΥΤΑ  
ΒΟΙΩΤΙΑΣ

(28) **Αριθμός Σχεδίων/Υποδειγμάτων:** 7

(51) **Διεθνής Ταξινόμηση:** 25-01

(54) **Προσδιορισμός Αντικειμένου:** ΣΥΣΤΗΜΑ ΑΛΟΥΜΙΝΙΟΥ ΓΙΑ ΣΚΙΑΣΗ ΚΤΙΡΙΩΝ





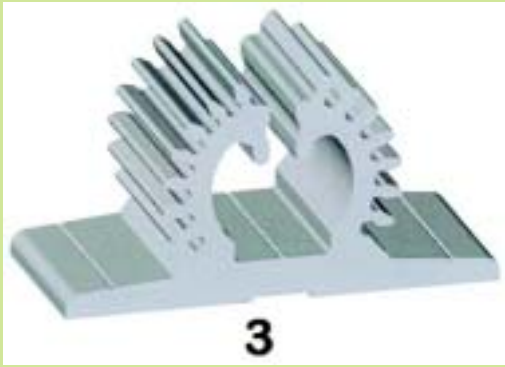
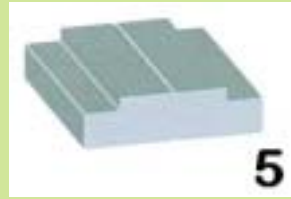
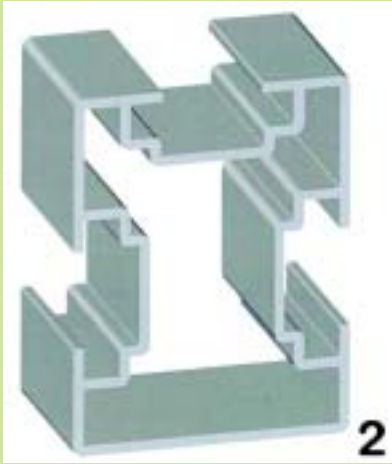

(21) **Αρ. Αίτησης Σχ. ή Υπ.: 20070600081**

(15) **Ημερ.Καταχώρησης:** 11/05/2007

(17) **Ημ. Λήξης 1ης πενταετίας :**11/5/2012

(71) **Καταθέτης(ες):** Σ. & Π. ΚΑΠΛΑΝΙΔΗ ΟΜΟΡΥΡΥΘΜΗ  
ΕΤΑΙΡΕΙΑ  
Μεραρχίας 2, 62123 ΣΕΡΡΕΣ (ΣΕΡΡΩΝ),  
ΕΛΛΑΔΑ

(30) **Συμβ. Προτεραιότητα(ες):**

(72) **Δημιουργός(οι):** ΚΑΠΛΑΝΙΔΗΣ ΣΤΕΦΑΝΟΣ

(74) **Πληρεξούσιος:** ΠΕΡΙΒΟΛΑΡΗΣ ΠΑΝΑΓΙΩΤΗΣ  
Ρήγα Φερραίου 149, 26221 ΠΑΤΡΑ (ΑΧΑΪΑΣ)

(74) **Αντίκλητος:** ΝΕΖΕΡΙΤΗΣ ΚΩΝΣΤΑΝΤΙΝΟΣ  
Σταδίου 39, 10559 ΑΘΗΝΑ (ΑΤΤΙΚΗΣ)

(28) **Αριθμός Σχεδίων/Υποδειγμάτων:** 1

(51) **Διεθνής Ταξινόμηση:** 09-05

(54) **Προσδιορισμός Αντικειμένου:** ΣΑΚΚΟΥΛΑ ΚΑΤΑΣΚΕΥΑΣΜΕΝΗ  
ΚΑΤΑ ΤΗ ΜΙΑ ΠΛΕΥΡΑ ΤΗΣ ΑΠΟ  
ΓΙΟΥΤΑ ΑΠΟ ΦΥΤΙΚΗ ΙΝΑ ΚΑΙ  
ΚΑΤΑ ΤΗΝ ΆΛΛΗ ΠΛΕΥΡΑ ΑΠΟ  
ΖΕΛΑΤΙΝΑ ΠΛΑΣΤΙΚΗ ΚΑΤΑΛ-  
ΛΗΛΗ ΓΙΑ ΤΡΟΦΙΜΑ



(21) **Αρ. Αίτησης Σχ. ή Υπ.: 20070600082**

(15) **Ημερ.Καταχώρησης:** 11/05/2007

(17) **Ημ. Λήξης 1ης πενταετίας :**11/5/2012

(71) **Καταθέτης(ες):** 1)ΜΗΤΣΙΟΣ ΑΡΙΣΤΟΤΕΛΗ ΑΘΑΝΑΣΙΟΣ  
Πανεπιστημίου 49, 26442 ΠΑΤΡΑ (ΑΧΑΪΑΣ),  
ΕΛΛΑΔΑ  
2)ΜΗΤΣΙΟΥ ΑΘΑΝΑΣΙΟΥ ΔΗΜΗΤΡΑ  
Πανεπιστημίου 49, 26442 ΠΑΤΡΑ (ΑΧΑΪΑΣ),  
ΕΛΛΑΔΑ

(30) **Συμβ. Προτεραιότητα(ες):**

(72) **Δημιουργός(οι):** 1)ΜΗΤΣΙΟΣ ΑΡΙΣΤΟΤΕΛΗ ΑΘΑΝΑΣΙΟΣ  
2)ΜΗΤΣΙΟΥ ΑΘΑΝΑΣΙΟΥ ΔΗΜΗΤΡΑ

(74) **Πληρεξούσιος:**

(74) **Αντίκλητος:**

(28) **Αριθμός Σχεδίων/Υποδειγμάτων:** 2

(51) **Διεθνής Ταξινόμηση:** 25-01

(54) **Προσδιορισμός Αντικειμένου:** ΠΡΟΦΙΛ ΑΝΟΙΓΟΜΕΝΟΥ ΚΟΥΦΩ-  
ΜΑΤΟΣ ΑΛΟΥΜΙΝΙΟΥ ΚΑΙ ΚΑΣΕΑΣ

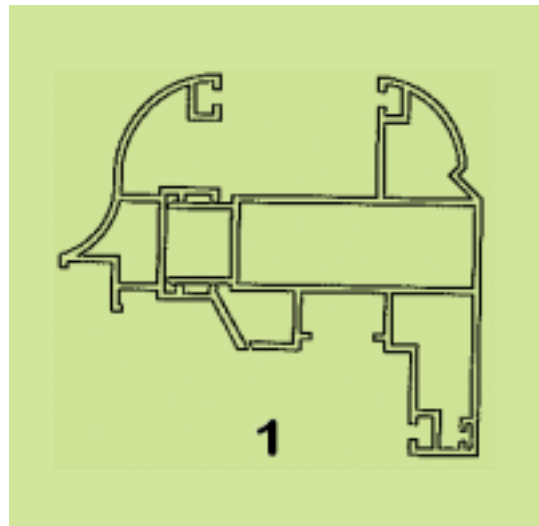

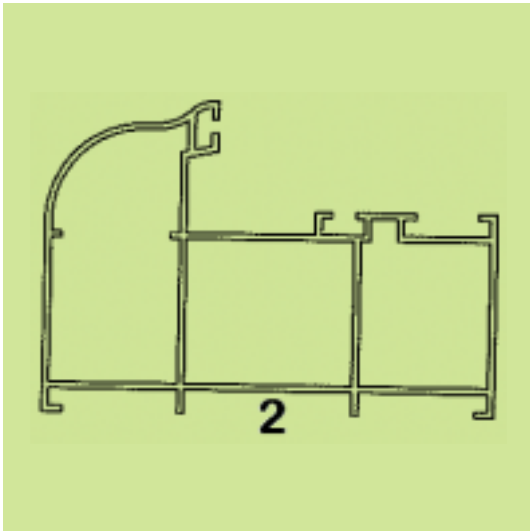

(21) *Αρ. Αίτησης Σχ. ή Υπ.*: 20070600083

(15) *Ημερ. Καταχώρησης*: 14/05/2007

(17) *Ημ. Λήξης 1ης πενταετίας*: 14/5/2012

(71) *Καταθέτης(ες)*: 1) ΓΑΒΡΙΑΗ ΜΑΡΤΙΝΑ  
Σταΐκοπούλου 33, 21100 ΝΑΥΠΛΙΟ  
(ΑΡΓΟΛΙΔΑΣ), ΕΛΛΑΔΑ  
2) ΤΖΑΦΑΡ ΧΑΣΑΝ  
Σταΐκοπούλου 33, 21100 ΝΑΥΠΛΙΟ  
(ΑΡΓΟΛΙΔΑΣ), ΕΛΛΑΔΑ

(30) *Συμβ. Προτεραιότητα(ες)*:

(72) *Δημιουργός(οι)*: 1) ΤΖΑΦΑΡ ΧΑΣΑΝ  
2) ΓΑΒΡΙΑΗ ΜΑΡΤΙΝΑ

(74) *Πληρεξούσιος*:

(74) *Αντίκλητος*:

(28) *Αριθμός Σχεδίων/Υποδειγμάτων*: 2

(51) *Διεθνής Ταξινόμηση*: 11-02

(54) *Προσδιορισμός Αντικειμένου*: ΣΙΑΕΡΕΝΙΟ ΔΙΑΚΟΣΜΗΤΙΚΟ  
ΑΝΤΙΚΕΙΜΕΝΟ

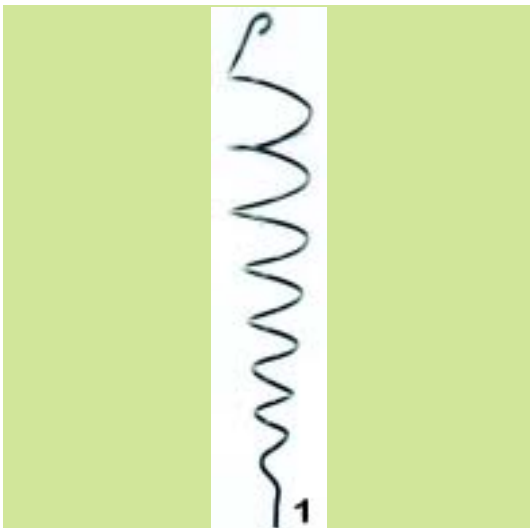
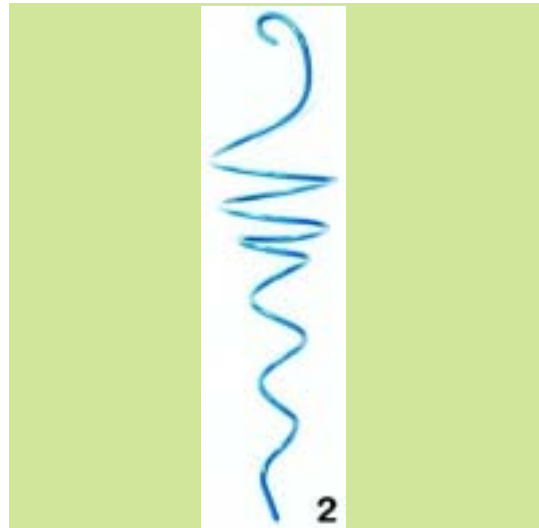

(21) *Αρ. Αίτησης Σχ. ή Υπ.*: 20070600084

(15) *Ημερ.Καταχώρησης*: 15/05/2007

(17) *Ημ. Λήξης 1ης πενταετίας* :15/5/2012

(71) *Καταθέτης(ες)*: ΚΑΤΣΙΟΥΛΑΣ ΧΡΗΣΤΟΣ  
Δελφών 30, 14122 ΗΡΑΚΛΕΙΟ (ΑΤΤΙΚΗΣ),  
ΕΛΛΑΔΑ

(30) *Συμβ. Προτεραιότητα(ες)*:

(72) *Δημιουργός(οι)*: ΚΑΤΣΙΟΥΛΑΣ ΧΡΗΣΤΟΣ

(74) *Πληρεξούσιος*:

(74) *Αντίκλητος*:

(28) *Αριθμός Σχεδίων/Υποδειγμάτων*: 13

(51) *Διεθνής Ταξινόμηση*: 25-01

(54) *Προσδιορισμός Αντικειμένου*: ΣΥΣΤΗΜΑΤΑ ΑΛΟΥΜΙΝΙΟΥ

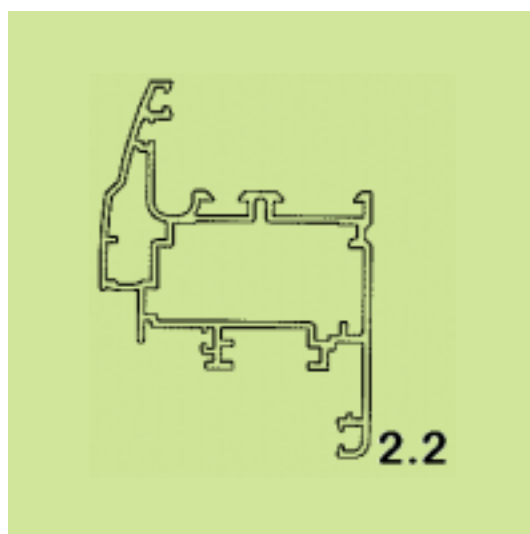
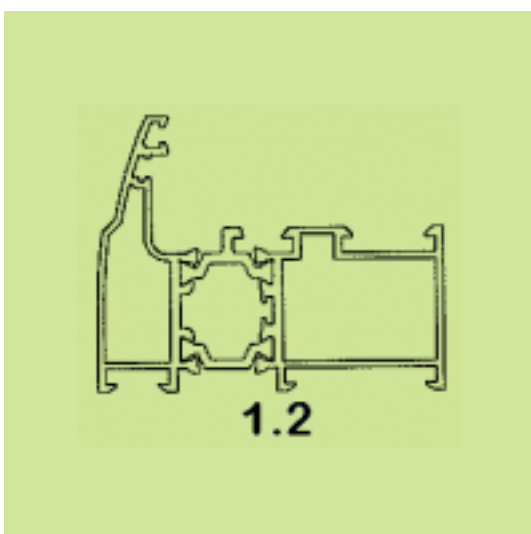
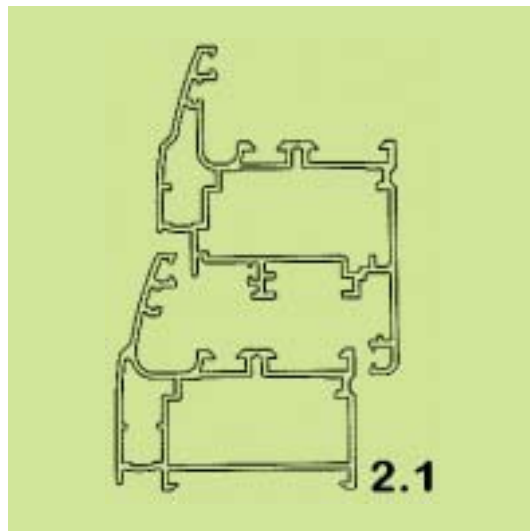
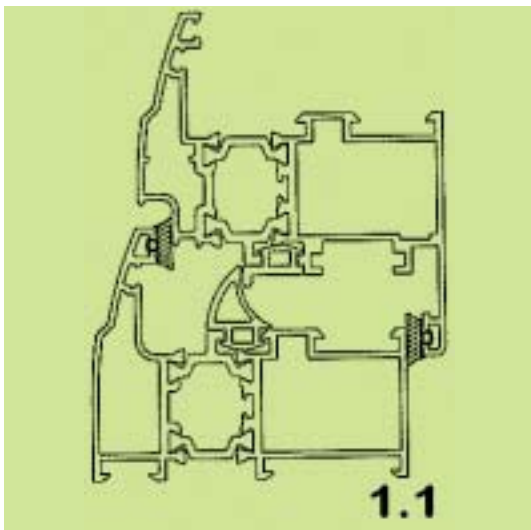
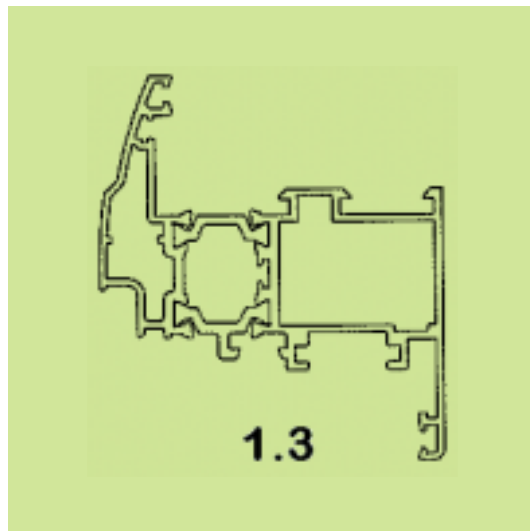

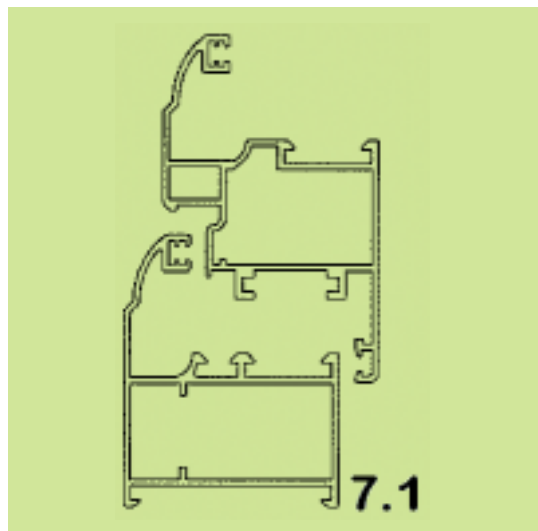
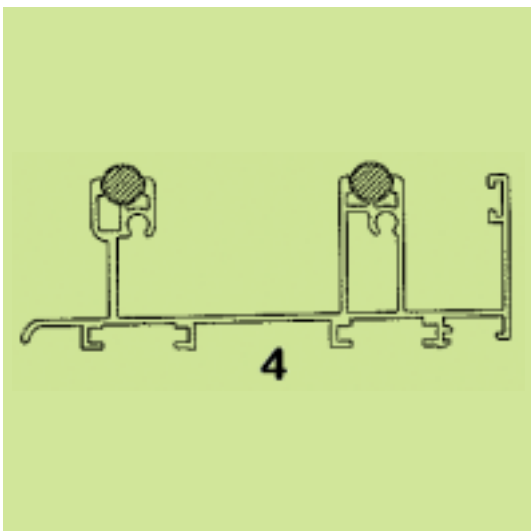
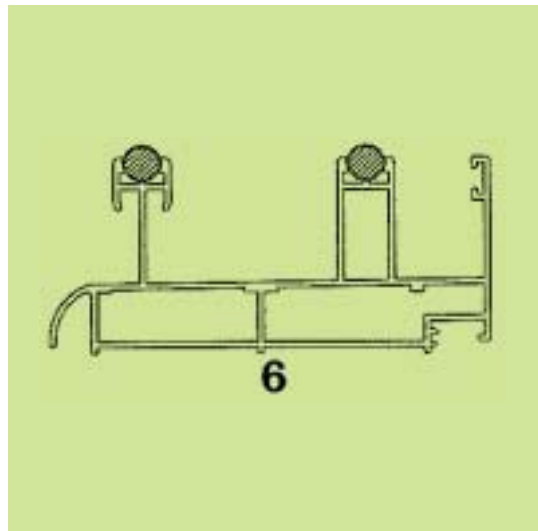
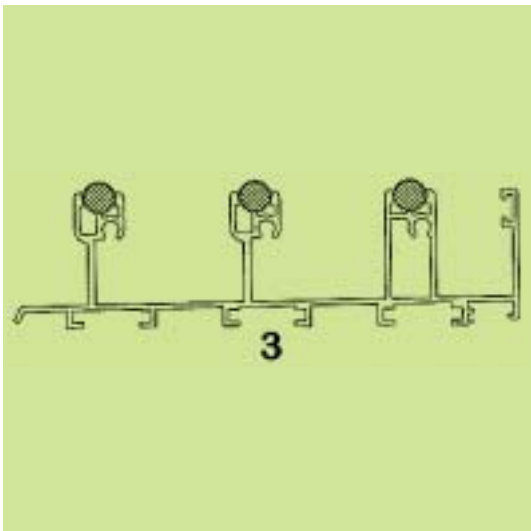
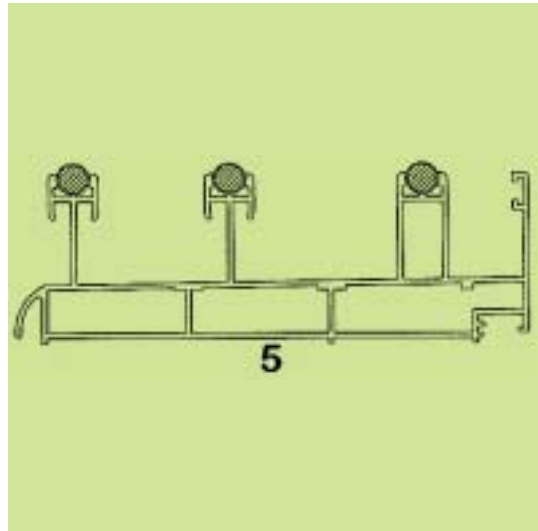
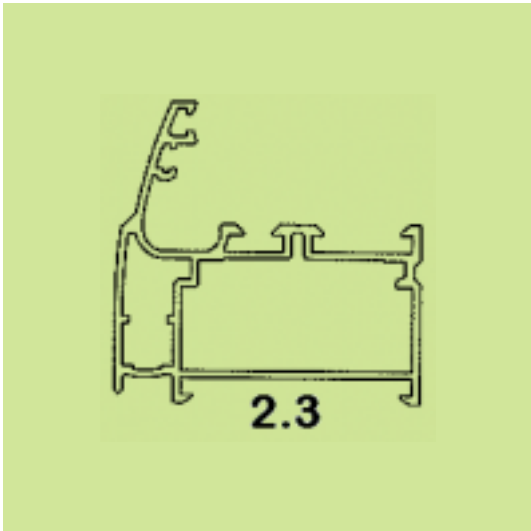

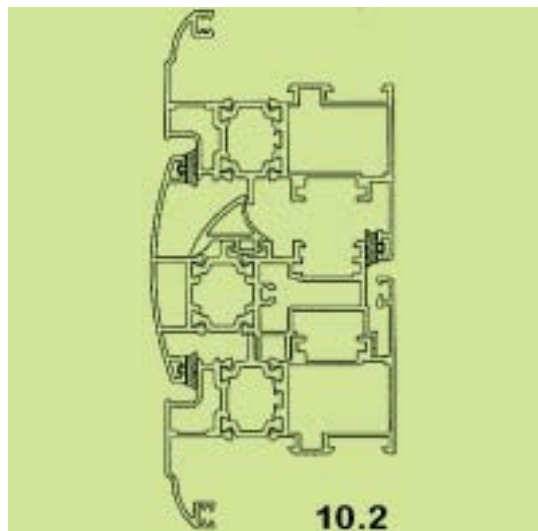
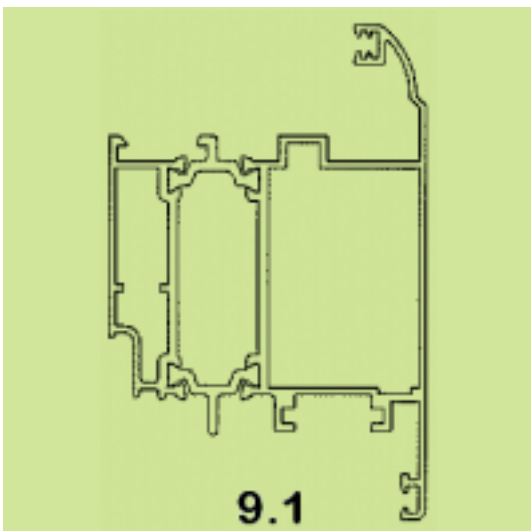
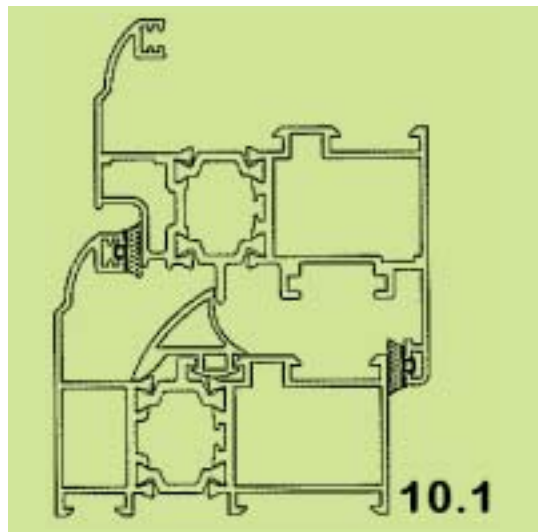
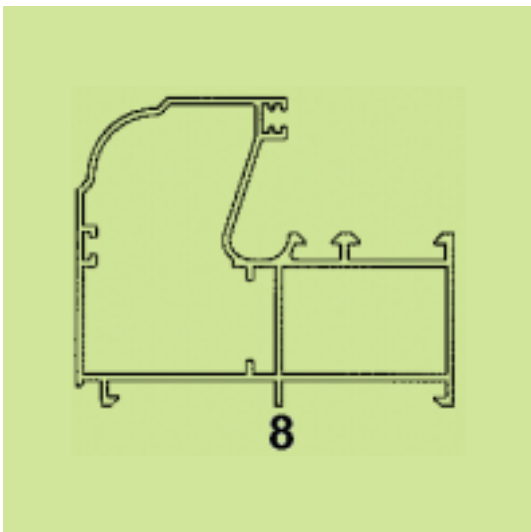
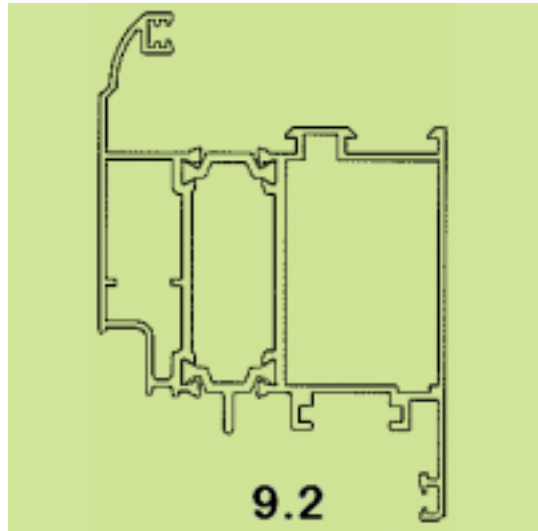
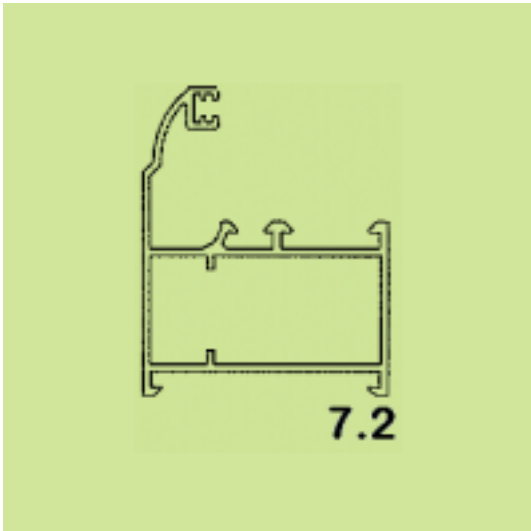

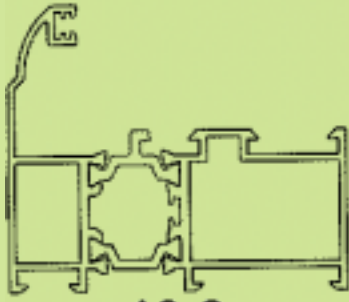

**10.3**

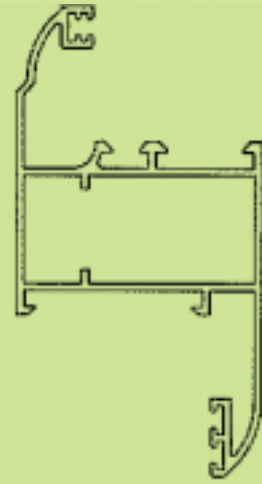

**11.2**

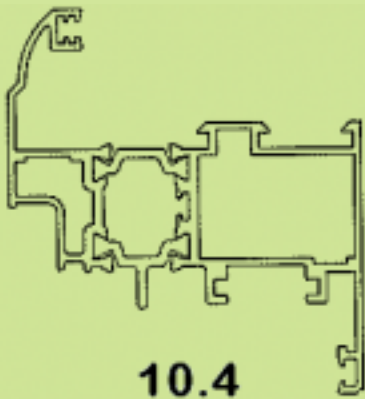

**10.4**

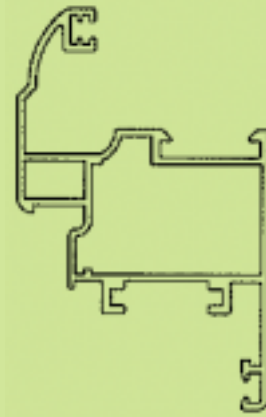

**11.3**

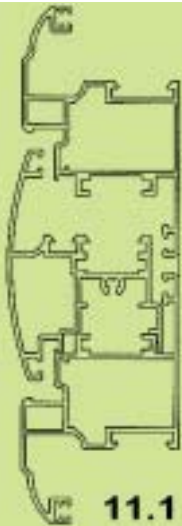

**11.1**



**12.1**

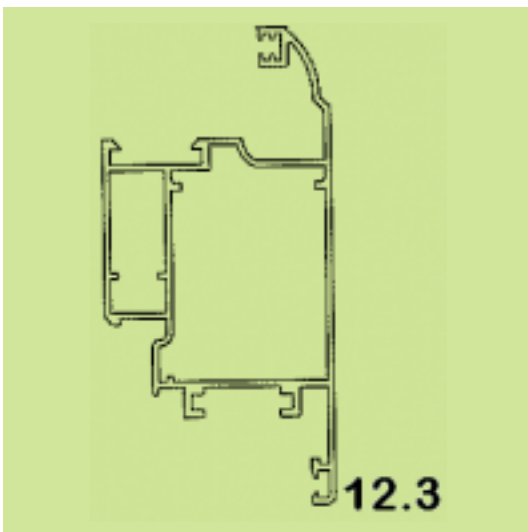
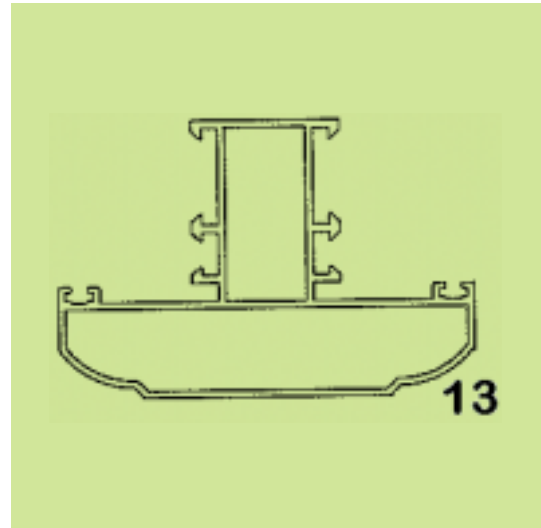
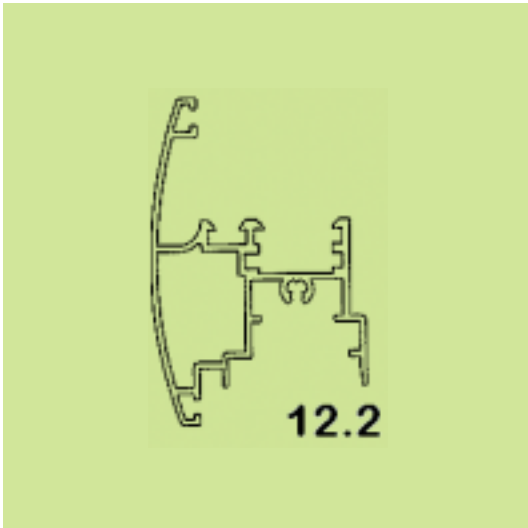

(21) *Αρ. Αίτησης Σχ. ή Υπ.:* 20070600085

(15) *Ημερ. Καταχώρησης:* 16/05/2007

(17) *Ημ. Αήξης 1ης πενταετίας:* 16/5/2012

(71) *Καταθέτης(ες):* ΚΑΡΑΛΗΣ ΑΘΑΝΑΣΙΟΥ ΝΙΚΟΛΑΟΣ  
Ι. Μεταξά 62, 19400 ΚΟΡΩΠΙ (ΑΤΤΙΚΗΣ),  
ΕΛΛΑΔΑ

(30) *Συμβ. Προτεραιότητα(ες):*

(72) *Δημιουργός(οι):* ΚΑΡΑΛΗΣ ΑΘΑΝΑΣΙΟΥ ΝΙΚΟΛΑΟΣ

(74) *Πληρεξούσιος:*

(74) *Αντίκλητος:*

(28) *Αριθμός Σχεδίων/Υποδειγμάτων:* 2

(51) *Διεθνής Ταξινόμηση:* 08-06

(54) *Προσδιορισμός Αντικειμένου:* ΧΕΙΡΟΛΑΒΗ ΕΣΩΤΕΡΙΚΩΝ ΚΑΙ  
ΕΞΩΤΕΡΙΚΩΝ ΘΥΡΩΝ







(21) Αρ. Αίτησης Σχ. ή Υπ.: 20070600086

(15) Ημερ. Καταχώρησης: 16/05/2007

(17) Ημ. Λήξης 1ης πενταετίας :16/5/2012

(71) Καταθέτης(ες): ΚΑΡΑΛΗΣ ΑΘΑΝΑΣΙΟΥ ΝΙΚΟΛΑΟΣ  
Ι. Μεταξά 62, 19400 ΚΟΡΩΠΙ (ΑΤΤΙΚΗΣ),  
ΕΛΛΑΔΑ

(30) Συμβ. Προτεραιότητα(ες):

(72) Δημιουργός(οι): ΚΑΡΑΛΗΣ ΑΘΑΝΑΣΙΟΥ ΝΙΚΟΛΑΟΣ

(74) Πληρεξούσιος:

(74) Αντίκλητος:

(28) Αριθμός Σχεδίων/Υποδειγμάτων: 9

(51) Διεθνής Ταξινόμηση: 08-08

(54) Προσδιορισμός Αντικειμένου: ΑΚΡΟ ΚΟΥΡΤΙΝΟΒΕΡΓΑΣ ΚΑΙ  
ΑΚΡΟ ΑΜΠΡΑΖ



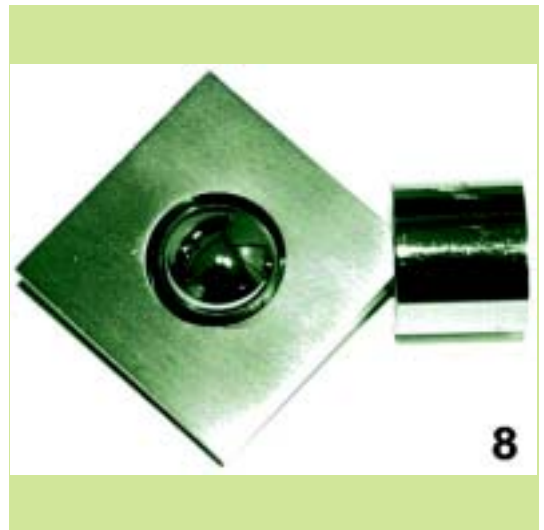
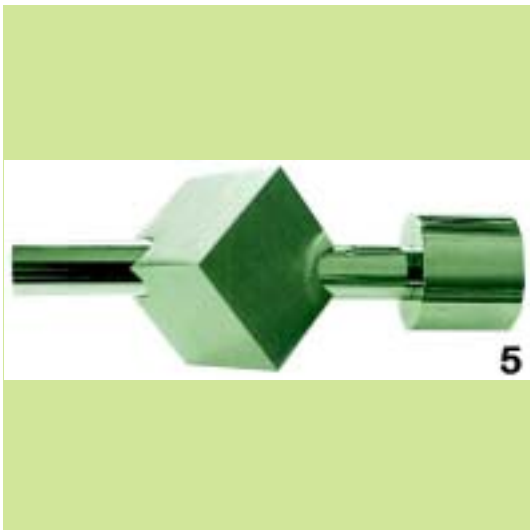
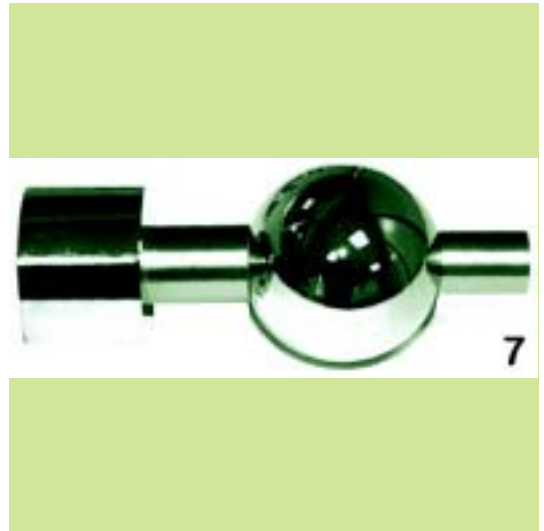

(21) *Αρ. Αίτησης Σχ. ή Υπ.:* 20070600087

(15) *Ημερ.Καταχώρησης:* 16/05/2007

(17) *Ημ. Λήξης 1ης πενταετίας :*16/5/2012

(71) *Καταθέτης(ες):* ΠΑΠΑΔΟΠΟΥΛΟΣ ΠΑΝΤΕΛΗΣ ΚΑΙ ΣΙΑ ΟΕ  
Θέση Ξεροπήγαδο, 19600 ΜΑΝΔΡΑ (ΑΤΤΙΚΗΣ),  
ΕΛΛΑΔΑ

(30) *Συμβ. Προτεραιότητα(ες):*

(72) *Δημιουργός(οι):* ΠΑΠΑΔΟΠΟΥΛΟΣ ΠΑΝΤΕΛΗΣ

(74) *Πληρεξούσιος:*

(74) *Αντίκλητος:*

(28) *Αριθμός Σχεδίων/Υποδειγμάτων:* 1

(51) *Διεθνής Ταξινόμηση:* 07-02

(54) *Προσδιορισμός Αντικειμένου:* ΣΥΣΚΕΥΗ ΥΓΡΑΕΡΙΟΥ



(21) *Αρ. Αίτησης Σχ. ή Υπ.:* 20070600088

(15) *Ημερ.Καταχώρησης:* 17/05/2007

(17) *Ημ. Λήξης 1ης πενταετίας :*17/5/2012

(71) *Καταθέτης(ες):* ΜΑΚΑΡΟΝΗΣ ΙΩΑΝΝΗΣ  
Ελ.Βενιζέλου 4, 55133 ΚΑΛΑΜΑΡΙΑ  
(ΘΕΣΣΑΛΟΝΙΚΗΣ), ΕΛΛΑΔΑ

(30) *Συμβ. Προτεραιότητα(ες):*

(72) *Δημιουργός(οι):* ΜΑΚΑΡΟΝΗΣ ΙΩΑΝΝΗΣ

(74) *Πληρεξούσιος:*

(74) *Αντίκλητος:*

(28) *Αριθμός Σχεδίων/Υποδειγμάτων:* 4

(51) *Διεθνής Ταξινόμηση:* 23-02

(54) *Προσδιορισμός Αντικειμένου:* ΣΕΙΡΑ ΣΥΝΘΕΤΙΚΩΝ ΝΕΡΟΧΥΤΩΝ  
ΚΟΥΖΙΝΑΣ



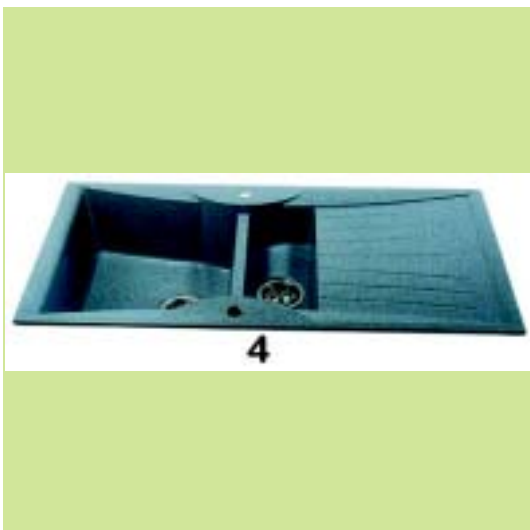

(21) *Αρ. Αίτησης Σχ. ή Υπ.*: 20070600090

(15) *Ημερ. Καταχώρησης*: 18/05/2007

(17) *Ημ. Λήξης 1ης πενταετίας*: 18/5/2012

(71) *Καταθέτης(ες)*: ΣΚΑΡΛΑΤΟΣ ΑΘΑΝΑΣΙΟΥ ΝΕΚΤΑΡΙΟΣ  
Σουλιωτών 48, 13675 ΑΧΑΡΝΕΣ (ΑΤΤΙΚΗΣ),  
ΕΛΛΑΔΑ

(30) *Συμβ. Προτεραιότητα(ες)*:

(72) *Δημιουργός(οι)*: ΣΚΑΡΛΑΤΟΣ ΑΘΑΝΑΣΙΟΥ ΝΕΚΤΑΡΙΟΣ

(74) *Πληρεξούσιος*:

(74) *Αντίκλητος*:

(28) *Αριθμός Σχεδίων/Υποδειγμάτων*: 1

(51) *Διεθνής Ταξινόμηση*: 07-08

(54) *Προσδιορισμός Αντικειμένου*: ΚΙΝΗΤΟΣ ΑΠΟΘΗΚΕΥΤΙΚΟΣ ΧΩ-  
ΡΟΣ ΓΙΑ ΚΑΥΣΟΕΥΛΑ

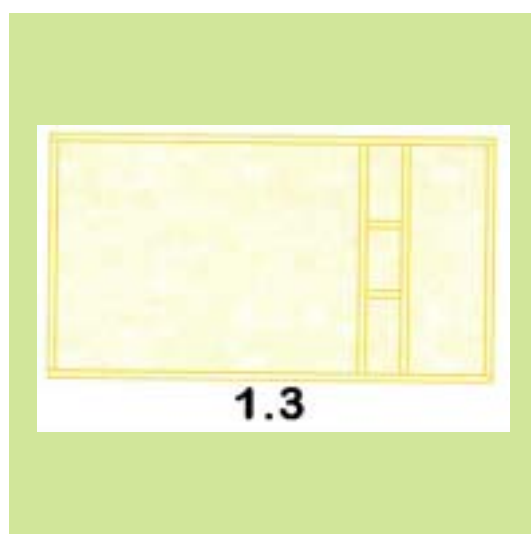
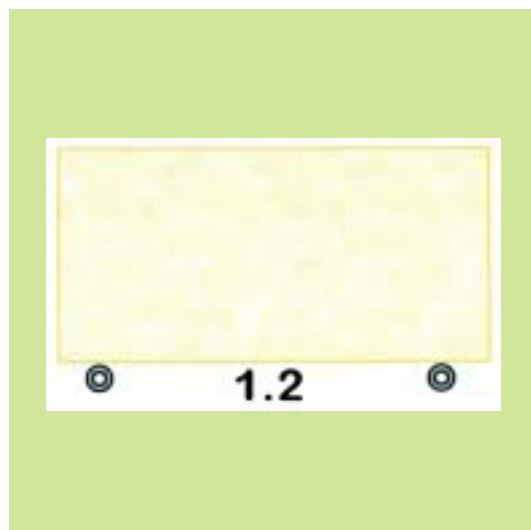

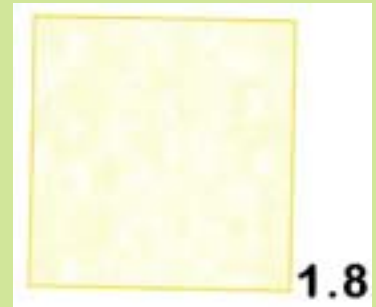



(21) *Αρ. Αίτησης Σχ. ή Υπ.*: 20070600091

(15) *Ημερ. Καταχώρησης*: 21/05/2007

(17) *Ημ. Αήξης 1ης πενταετίας*: 21/5/2012

(71) *Καταθέτης(ες)*: ΣΑΒΒΑΚΗΣ ΘΕΟΦΙΛΟΣ  
Μακεδονομάχων 73, 50200 ΠΤΟΛΕΜΑΪΔΑ  
(ΚΟΖΑΝΗΣ), ΕΛΛΑΔΑ

(30) *Συμβ. Προτεραιότητα(ες)*:

(72) *Δημιουργός(οι)*: ΣΑΒΒΑΚΗΣ ΘΕΟΦΙΛΟΣ

(74) *Πληρεξούσιος*:

(74) *Αντίκλητος*: ΚΥΡΟΥ ΕΛΕΝΗ  
Μακεδονομάχων 73,50200 ΠΤΟΛΕΜΑΪΔΑ  
(ΚΟΖΑΝΗΣ)

(28) *Αριθμός Σχεδίων/Υποδειγμάτων*: 1

(51) *Διεθνής Ταξινόμηση*: 25-99

(54) *Προσδιορισμός Αντικειμένου*: ΣΤΕΓΑΣΤΡΟ ΠΡΟΣΤΑΣΙΑΣ ΑΥΤΟ-  
ΚΙΝΗΤΩΝ

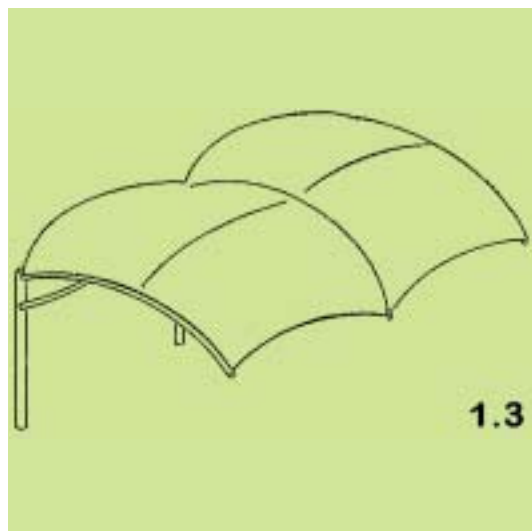
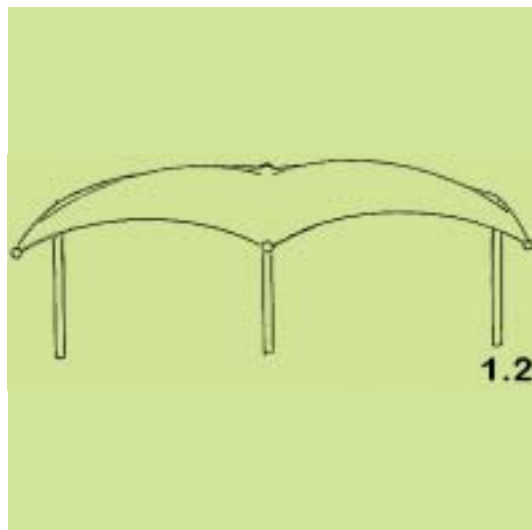

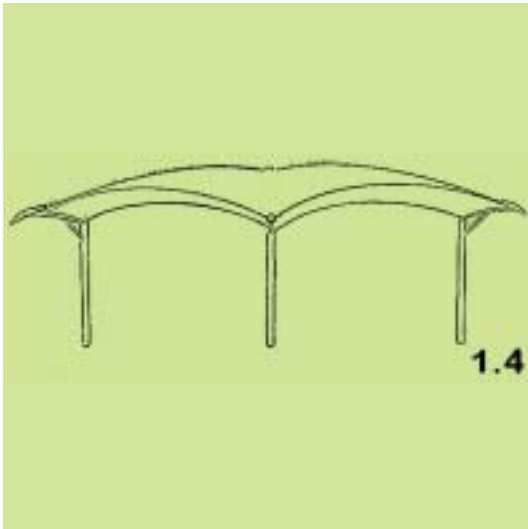

- (21) **Αρ. Αίτησης Σχ. ή Υπ.:** 20070600092  
(15) **Ημερ. Καταχώρησης:** 24/05/2007  
(17) **Ημ. Λήξης 1ης πενταετίας:** 24/5/2012  
(71) **Καταθέτης(ες):** ΑΓΓΕΛΟΠΟΥΛΟΣ ΓΕΩΡ. & ΥΙΟΣ Ο.Ε  
Παλαιά Εθνική Οδός Πατρών-Αθηνών 25, Ρίο,  
26500 ΠΑΤΡΑ (ΑΧΑΪΑΣ), ΕΛΛΑΔΑ  
(30) **Συμβ. Προτεραιότητα(ες):**  
(72) **Δημιουργός(οι):** ΑΓΓΕΛΟΠΟΥΛΟΣ ΝΙΚΟΛΑΟΣ  
(74) **Πληρεξούσιος:** ΠΕΡΙΒΟΛΑΡΗΣ ΠΑΝΑΓΙΩΤΗΣ  
Ρήγα Φερραίου 149, 26221 ΠΑΤΡΑ (ΑΧΑΪΑΣ)  
ΝΕΖΕΡΙΤΗΣ ΚΩΝΣΤΑΝΤΙΝΟΣ  
(74) **Αντίκλητος:** Σταδίου 39, 10559 ΑΘΗΝΑ (ΑΤΤΙΚΗΣ)  
(28) **Αριθμός Σχεδίων/Υποδειγμάτων:** 1  
(51) **Διεθνής Ταξινόμηση:** 25-02  
(54) **Προσδιορισμός Αντικειμένου:** ΑΛΟΥΜΙΝΕΝΙΑ ΔΙΑΤΡΗΤΗ ΣΧΑΡΑ

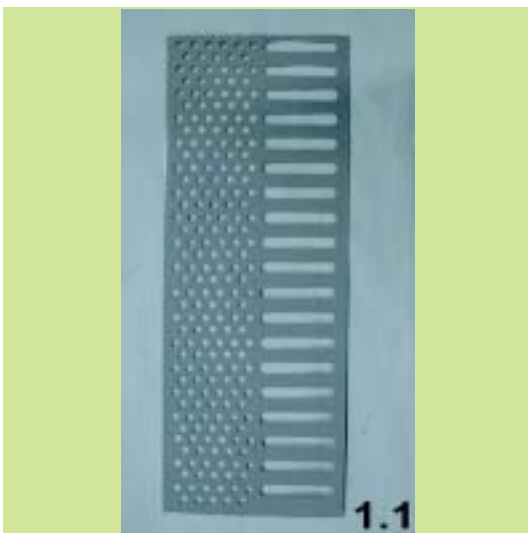
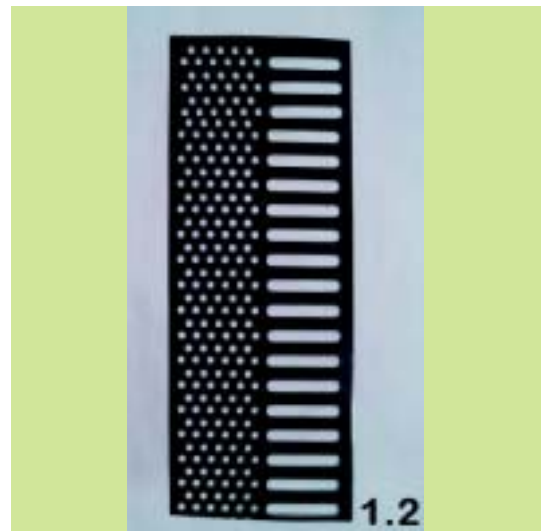

(21) *Αρ. Αίτησης Σχ. ή Υπ.*: 20070600093

(15) *Ημερ. Καταχώρησης*: 24/05/2007

(17) *Ημ. Λήξης 1ης πενταετίας*: 24/5/2012

(71) *Καταθέτης(ες)*: ΚΑΛΠΑΚΤΣΙΔΗΣ ΕΥΣΤΑΘΙΟΣ  
ΒΙ.ΠΕΘ ΣΙΝΔΟΥ, Τ.Θ. 107, 57400 ΣΙΝΔΟΣ  
(ΘΕΣΣΑΛΟΝΙΚΗΣ), ΕΛΛΑΔΑ

(30) *Συμβ. Προτεραιότητα(ες)*:

(72) *Δημιουργός(οι)*: ΚΑΛΠΑΚΤΣΙΔΗΣ ΕΥΣΤΑΘΙΟΣ

(74) *Πληρεξούσιος*:

(74) *Αντίκλητος*:

(28) *Αριθμός Σχεδίων/Υποδειγμάτων*: 3

(51) *Διεθνής Ταξινόμηση*: 08-05

(54) *Προσδιορισμός Αντικειμένου*: ΤΡΙΒΙΔΙ ΣΟΒΑ

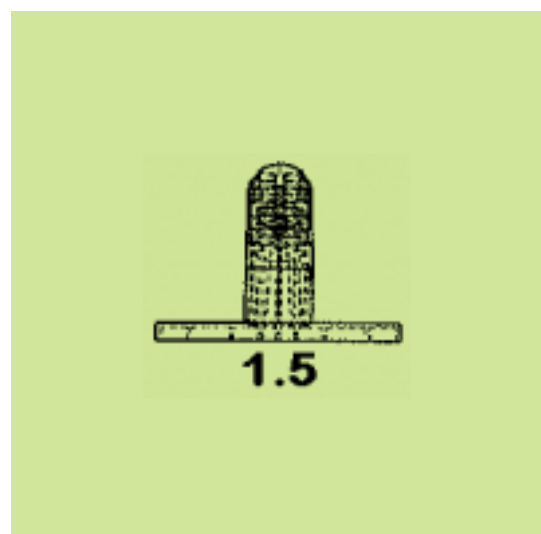
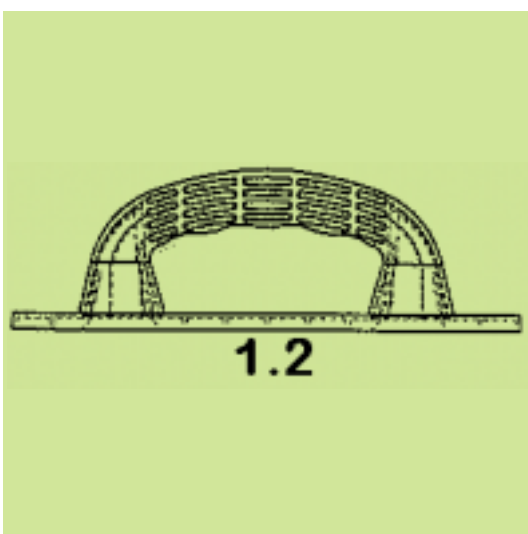
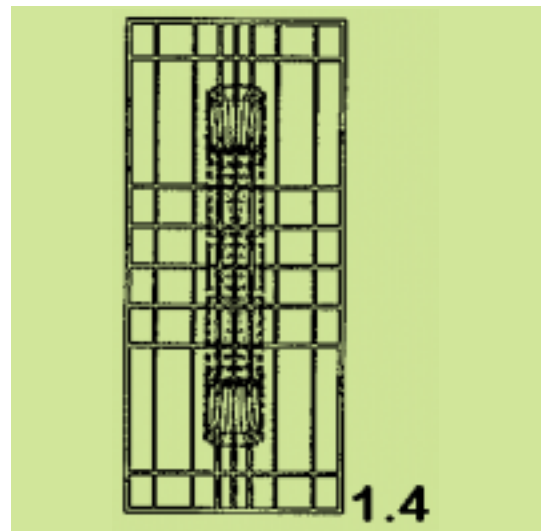
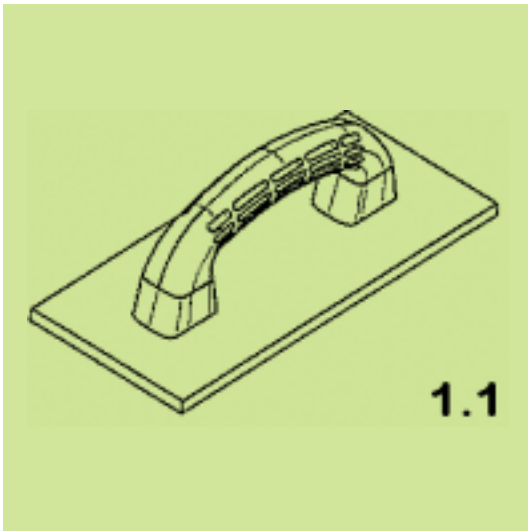
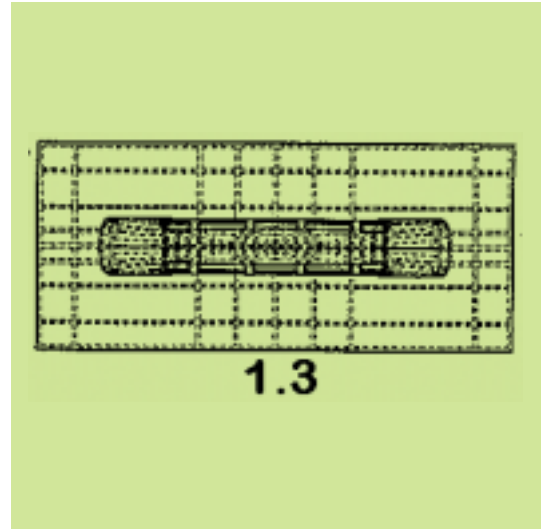



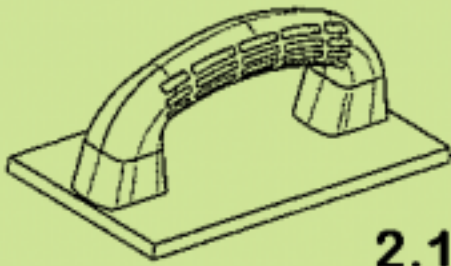

2.1

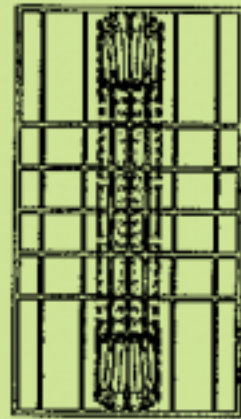

2.4

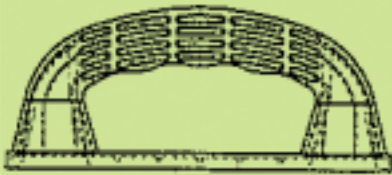

2.2



2.5

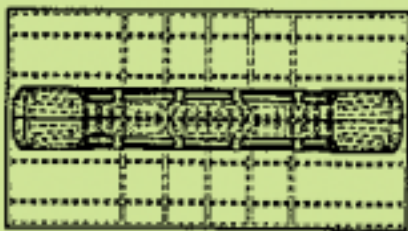

2.3

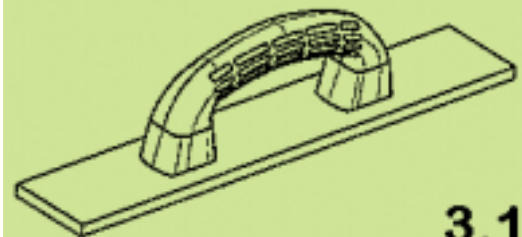

3.1

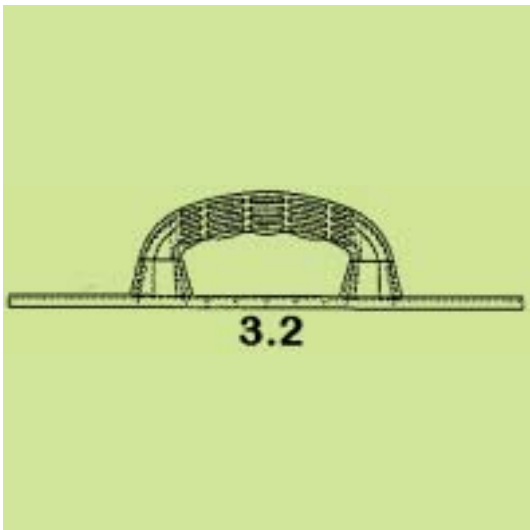

3.2

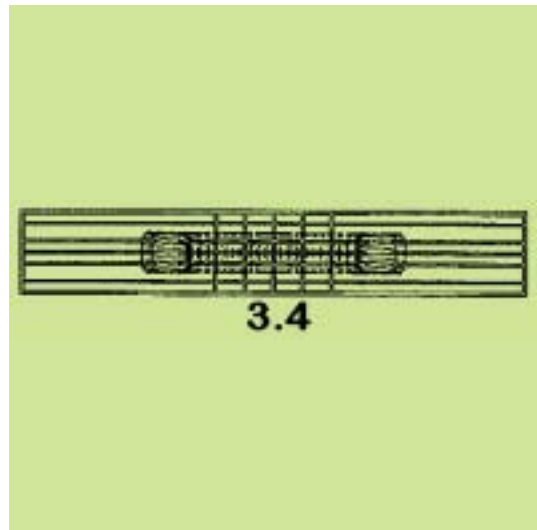

3.4

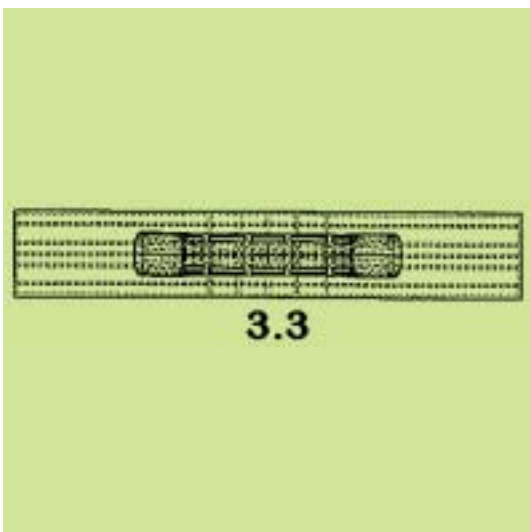

3.3

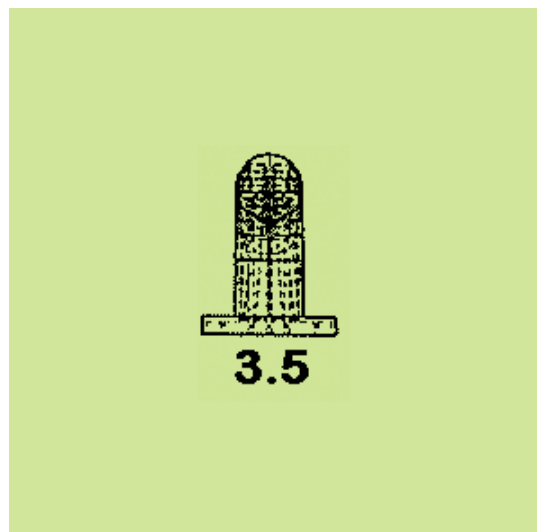

3.5

(21) *Αρ. Αίτησης Σχ. ή Υπ.:* 20070600094

(15) *Ημερ. Καταχώρησης:* 29/05/2007

(17) *Ημ. Λήξης 1ης πενταετίας :* 29/5/2012

(71) *Καταθέτης(ες):* COFFEELAND ΕΜΠΟΡΙΑ ΚΑΦΕΔΩΝ - ΕΙΔΩΝ  
ΔΙΑΤΡΟΦΗΣ & ΓΕΝΙΚΟΥ ΕΜΠΟΡΙΟΥ  
ΕΤΑΙΡΕΙΑ ΠΕΡΙΟΡΙΣΜΕΝΗΣ ΕΥΘΥΝΗΣ & δ.τ.  
COFFEELAND ΕΠΕ  
23ο χλμ. Εθν. Οδου Αθηνών-Λαμίας, 14565  
ΑΓΙΟΣ ΣΤΕΦΑΝΟΣ (ΑΤΤΙΚΗΣ), ΕΛΛΑΔΑ

(30) *Συμβ. Προτεραιότητα(ες):*

(72) *Δημιουργός(οι):* ΜΠΑΡΜΠΑΣ ΘΩΜΑΣ

(74) *Πληρεξούσιος:* ΠΟΛΥΜΕΝΑΚΟΥ-ΣΥΝΟΔΙΝΟΥ ΕΛΕΥΘΕΡΙΑ  
Ζωοδόχου Πηγής 12-14, 10681 ΑΘΗΝΑ  
(ΑΤΤΙΚΗΣ)

(74) *Αντίκλητος:* ΚΟΣΚΙΝΑ ΜΑΡΙΑ  
Νικηταρά 8-10, 10678 ΑΘΗΝΑ (ΑΤΤΙΚΗΣ)

(28) *Αριθμός Σχεδίων/Υποδειγμάτων:* 1

(51) *Διεθνής Ταξινόμηση:* 25-02

(54) *Προσδιορισμός Αντικείμενου:* ΠΑΡΑΘΥΡΟ ΑΛΟΥΜΙΝΙΟΥ ΜΕ  
ΠΕΡΣΙΑΔΕΣ ΜΕ ΕΝΣΩΜΑΤΩΜΕΝΟ  
ΤΖΑΜΙ ΚΑΙ ΣΗΤΑ



1.1

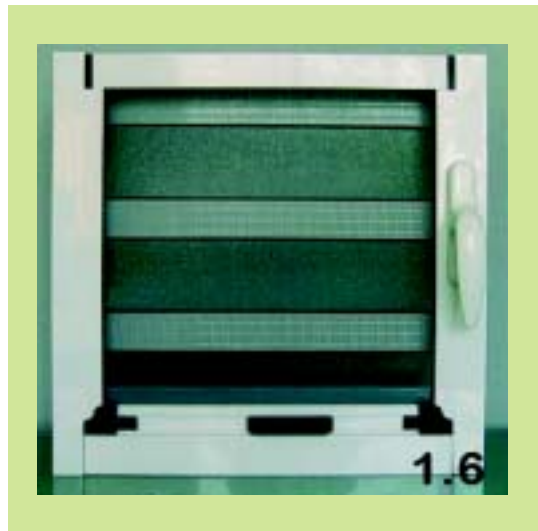
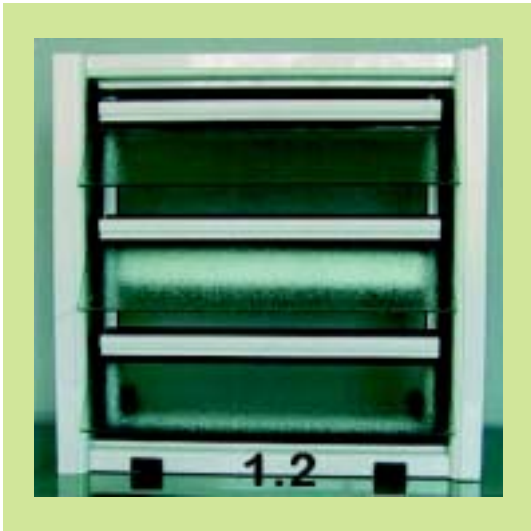



(21) *Αρ. Αίτησης Σχ. ή Υπ.*: 20070600095

(15) *Ημερ. Καταχώρησης*: 25/05/2007

(17) *Ημ. Λήξης 1ης πενταετίας*: 25/5/2012

(71) *Καταθέτης(ες)*: ΓΚΟΡΓΚΟΛΗΣ Α.Ε.  
6ο χλμ. Οδού Τρικάλων-Λάρισας, 42100  
ΤΡΙΚΑΛΑ (ΤΡΙΚΑΛΩΝ), ΕΛΛΑΔΑ

(30) *Συμβ. Προτεραιότητα(ες)*:

(72) *Δημιουργός(οι)*: ΓΚΟΡΓΚΟΛΗΣ ΝΙΚΟΛΑΟΥ ΑΝΔΡΕΑΣ

(74) *Πληρεξούσιος*:

(74) *Αντίκλητος*: ΑΡΓΥΡΙΑΔΗΣ ΑΡΓΥΡΗΣ  
Μαραθονομάχων 39, 17456 ΑΛΙΜΟΣ  
(ΑΤΤΙΚΗΣ)

(28) *Αριθμός Σχεδίων/Υποδειγμάτων*: 1

(51) *Διεθνής Ταξινόμηση*: 12-11

(54) *Προσδιορισμός Αντικειμένου*: ΣΧΕΔΙΟ ΔΙΚΥΚΛΗΣ ΜΟΤΟΣΥΚΛΕ-  
ΤΑΣ Ή ΜΟΤΟΠΟΔΗΛΑΤΟΥ





(21) *Αρ. Αίτησης Σχ. ή Υπ.:* 20070600096

(15) *Ημερ. Καταχώρησης:* 30/05/2007

(17) *Ημ. Αήξης 1ης πενταετίας :* 30/5/2012

(71) *Καταθέτης(ες):* BLK ΒΙΟΜΗΧΑΝΙΑ ΑΛΟΥΜΙΝΙΟΥ Α.Ε.  
11ο χλμ Ε.Ο. Αθηνών-Λαμίας και Ελ.Βενιζέλου  
43, 14452 ΜΕΤΑΜΟΡΦΩΣΗ (ΑΤΤΙΚΗΣ),  
ΕΛΛΑΔΑ

(30) *Συμβ. Προτεραιότητα(ες):*

(72) *Δημιουργός(οι):* ΠΑΠΑΔΟΠΟΥΛΟΣ ΕΥΣΤΑΘΙΟΣ

(74) *Πληρεξούσιος:* ΚΥΠΡΟΥΛΗ ΚΩΝΣΤΑΝΤΙΑ  
Πανεπιστημίου 42, 10679 ΑΘΗΝΑ (ΑΤΤΙΚΗΣ)

(74) *Αντίκλητος:* ΚΥΠΡΟΥΛΗ ΚΩΝΣΤΑΝΤΙΑ  
Πανεπιστημίου 42, 10679 ΑΘΗΝΑ (ΑΤΤΙΚΗΣ)

(28) *Αριθμός Σχεδίων/Υποδειμάτων:* 41

(51) *Διεθνής Ταξινόμηση:* 25-01

(54) *Προσδιορισμός Αντικειμένου:* ΠΡΟΦΙΛ ΑΛΟΥΜΙΝΙΟΥ

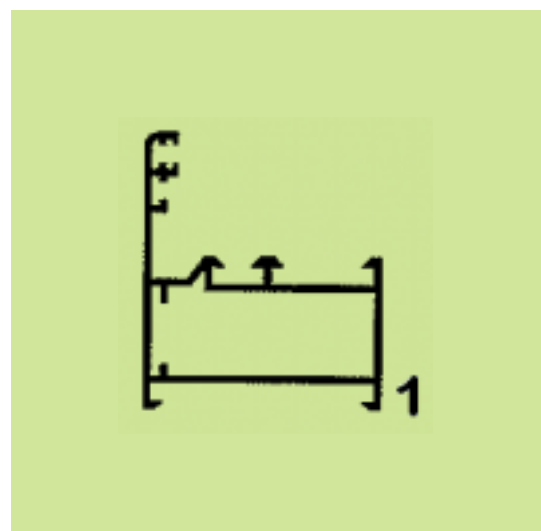

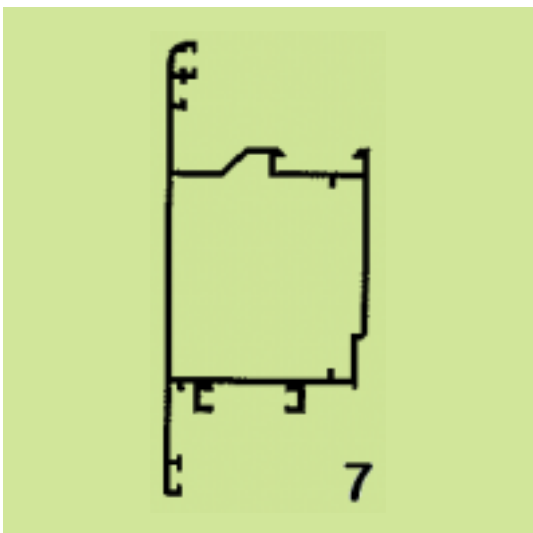
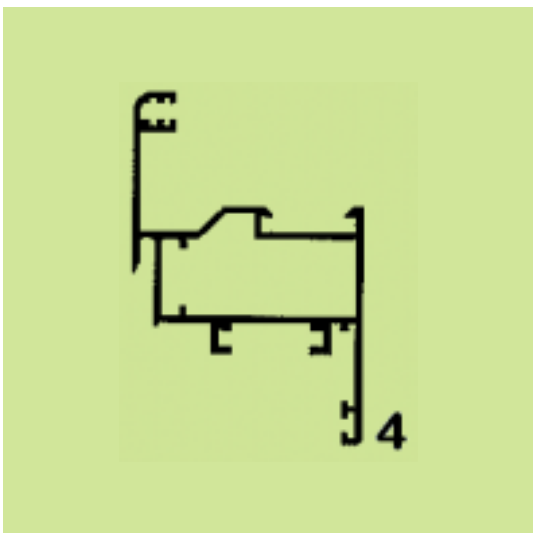
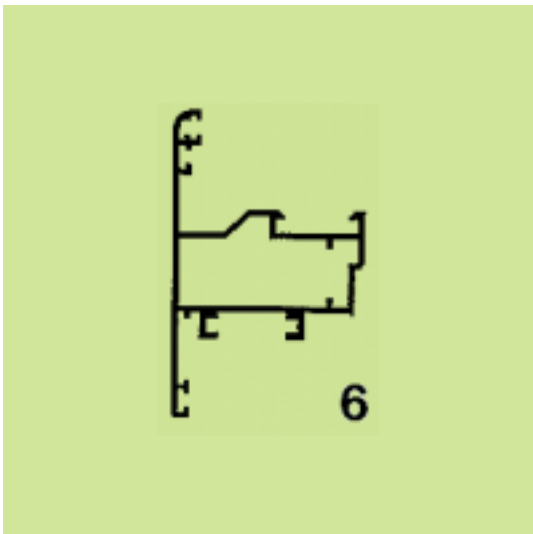
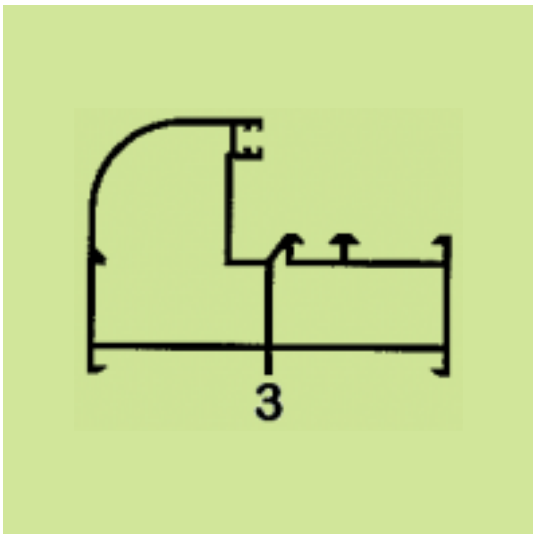
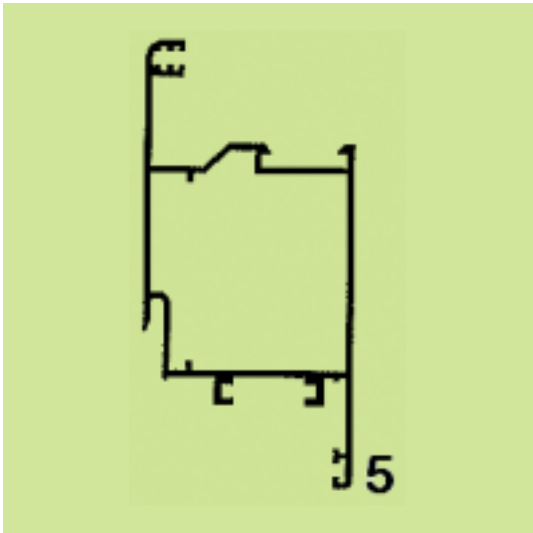
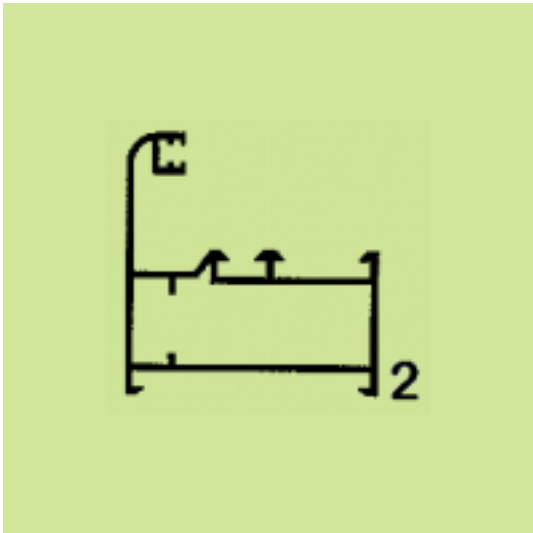

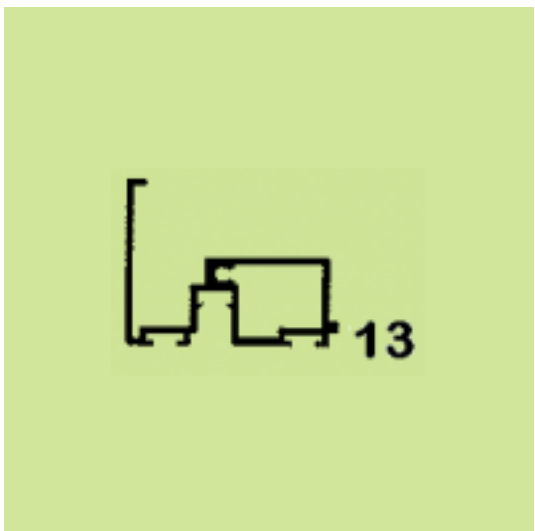
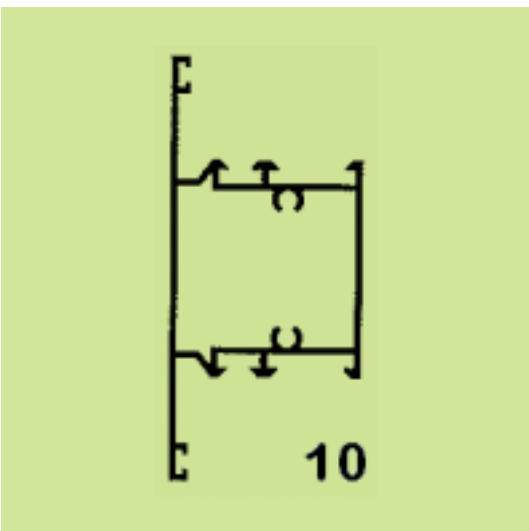
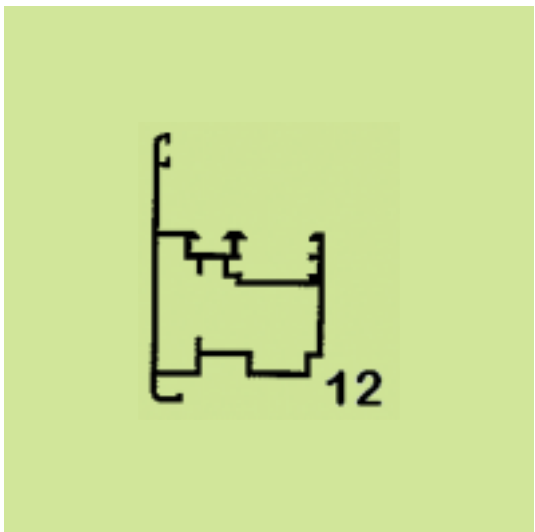
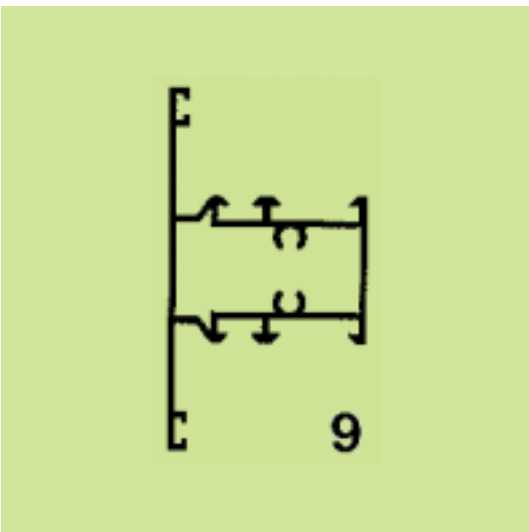
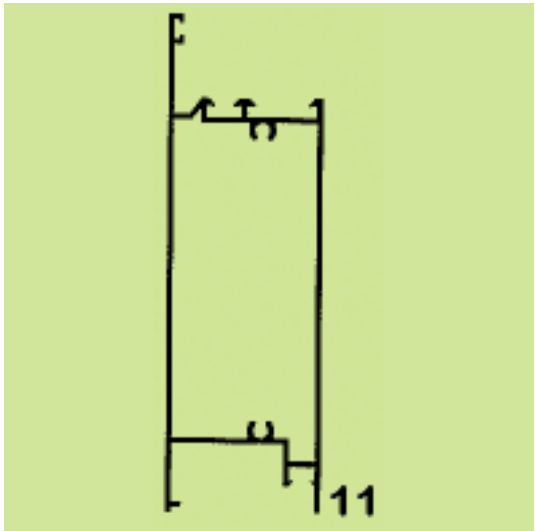
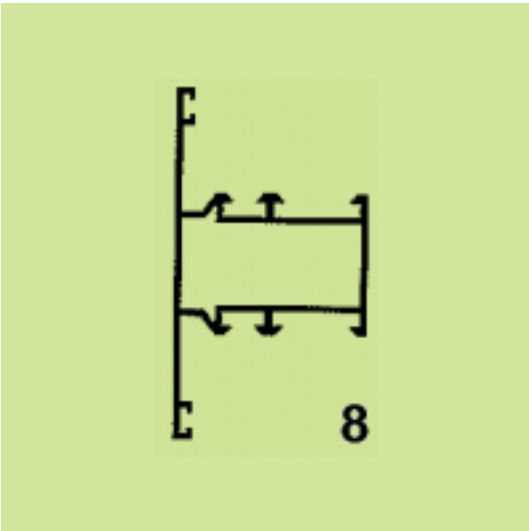



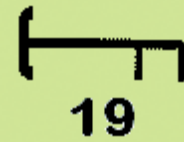
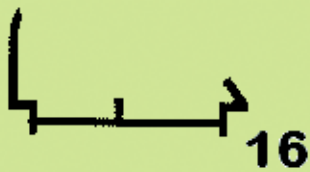
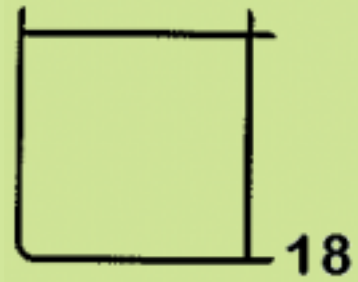
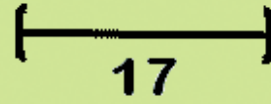

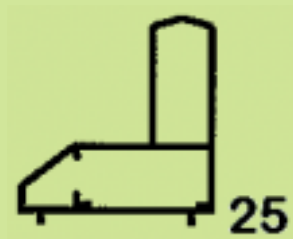
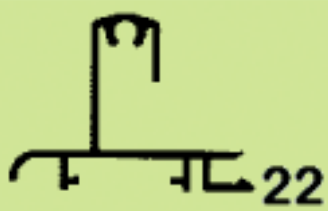
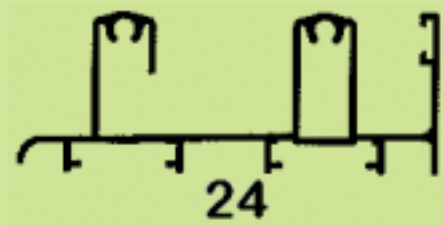
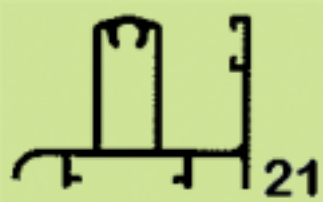
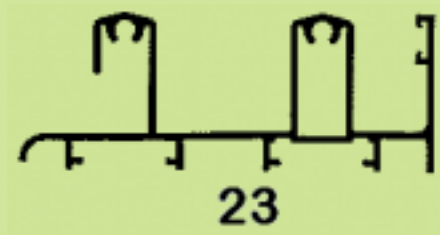

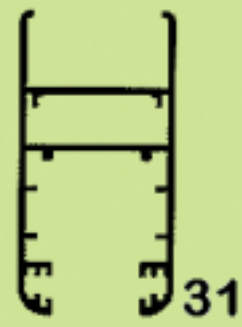
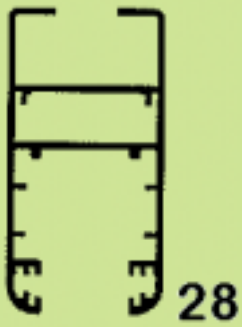
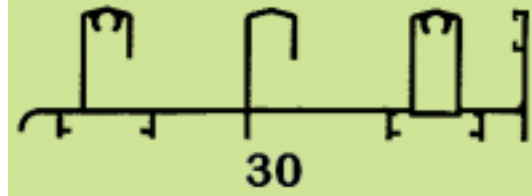
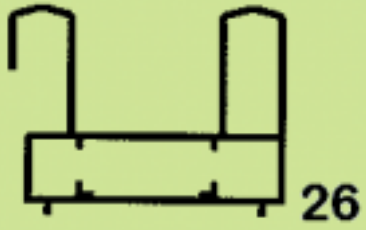

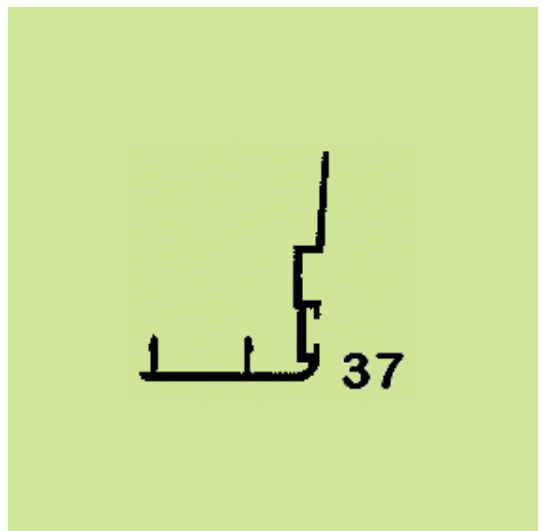
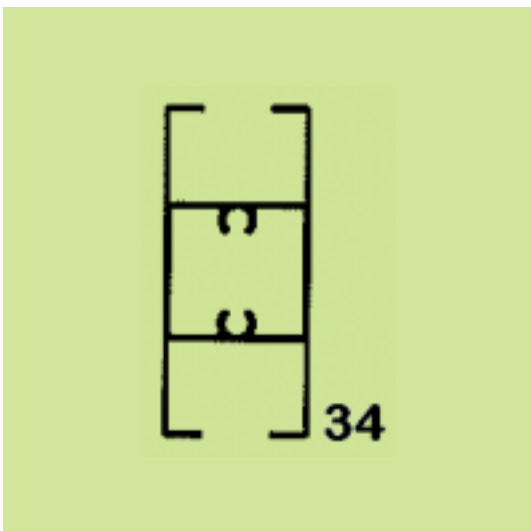
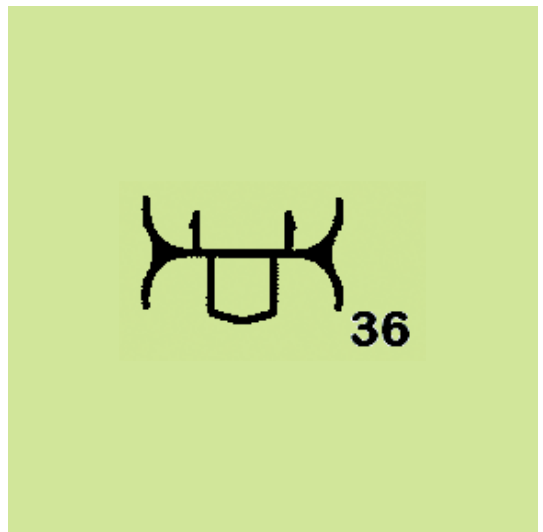
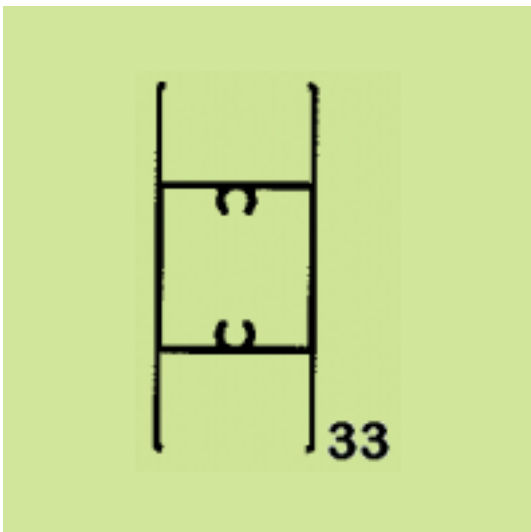
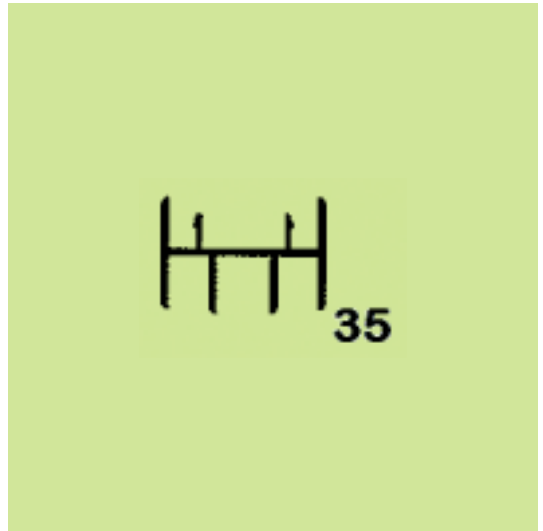
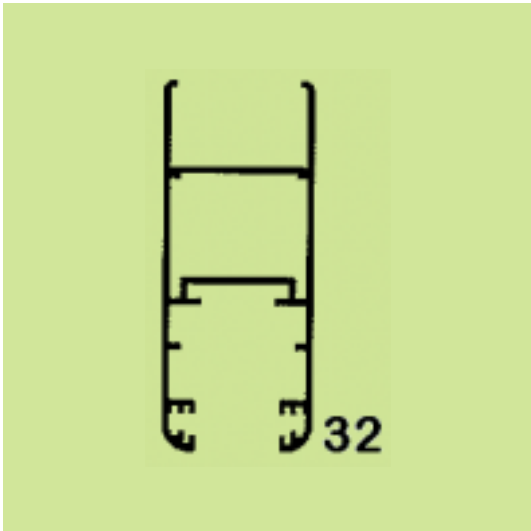

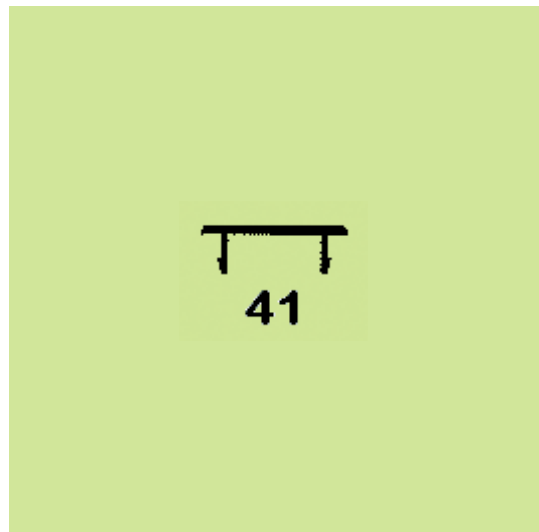
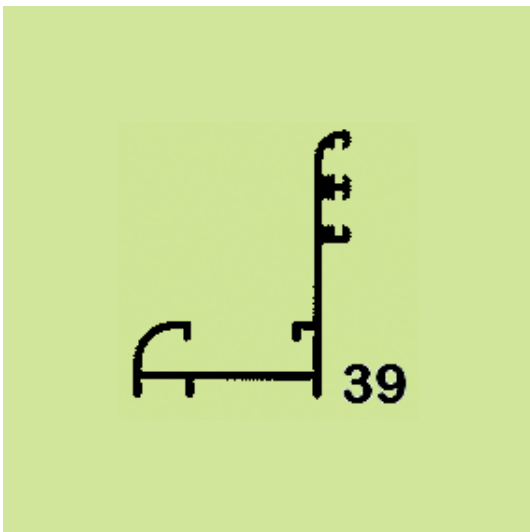
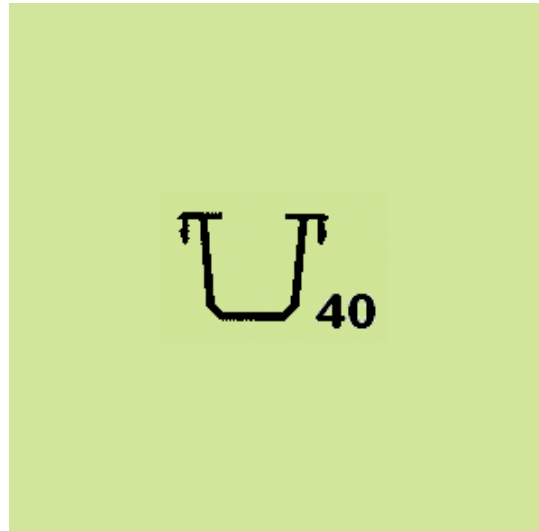
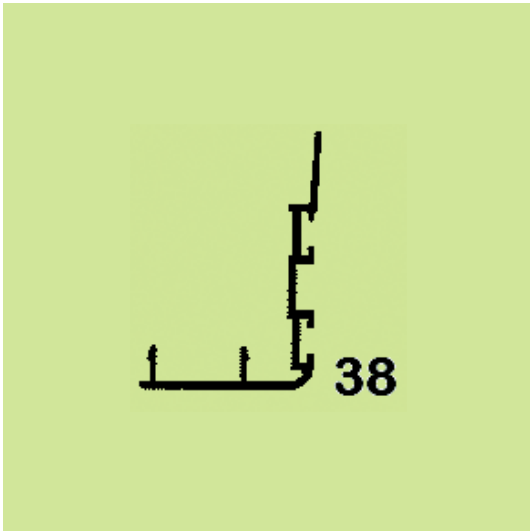

(21) *Αρ. Αίτησης Σχ. ή Υπ.*: 20070600097

(15) *Ημερ. Καταχώρησης*: 30/05/2007

(17) *Ημ. Λήξης 1ης πενταετίας*: 30/5/2012

(71) *Καταθέτης(ες)*: BLK ΒΙΟΜΗΧΑΝΙΑ ΑΛΟΥΜΙΝΙΟΥ Α.Ε.  
11ο χλμ Ε.Ο. Αθηνών-Λαμίας και Ελ.Βενιζέλου  
43, 14452 ΜΕΤΑΜΟΡΦΩΣΗ (ΑΤΤΙΚΗΣ),  
ΕΛΛΑΔΑ

(30) *Συμβ. Προτεραιότητα(ες)*:

(72) *Δημιουργός(οι)*: ΠΑΠΑΔΟΠΟΥΛΟΣ ΕΥΣΤΑΘΙΟΣ

(74) *Πληρεξούσιος*: ΚΥΠΡΟΥΛΗ ΚΩΝΣΤΑΝΤΙΑ  
Πανεπιστημίου 42, 10679 ΑΘΗΝΑ (ΑΤΤΙΚΗΣ)

(74) *Αντίκλητος*: ΚΥΠΡΟΥΛΗ ΚΩΝΣΤΑΝΤΙΑ  
Πανεπιστημίου 42, 10679 ΑΘΗΝΑ (ΑΤΤΙΚΗΣ)

(28) *Αριθμός Σχεδίων/Υποδειγμάτων*: 40

(51) *Διεθνής Ταξινόμηση*: 25-01

(54) *Προσδιορισμός Αντικειμένου*: ΠΡΟΦΙΛ ΑΛΟΥΜΙΝΙΟΥ

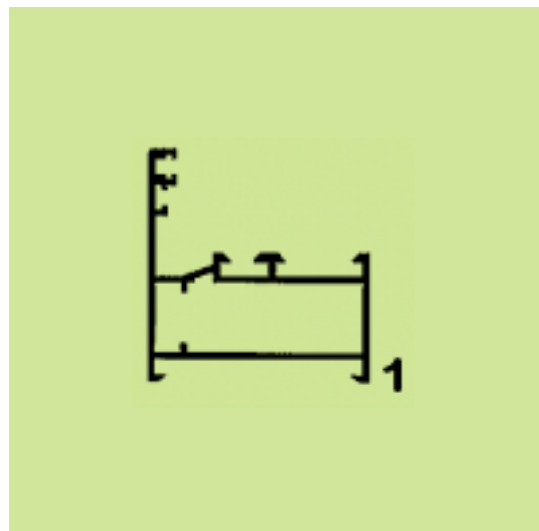

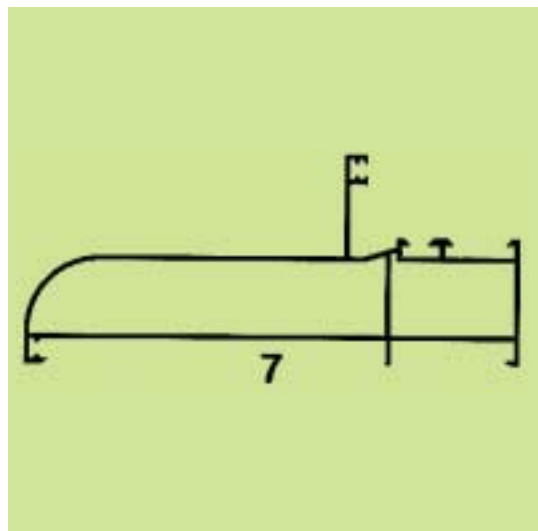
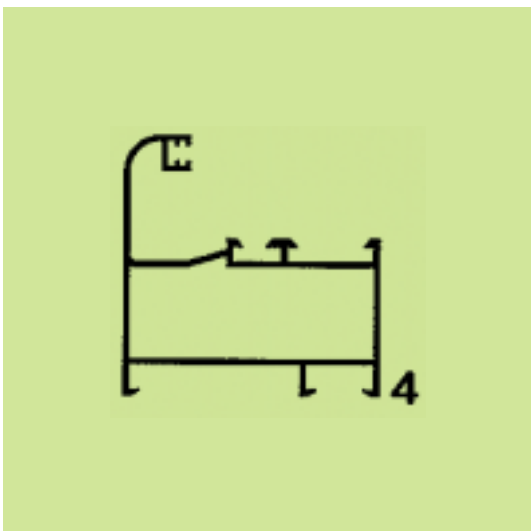
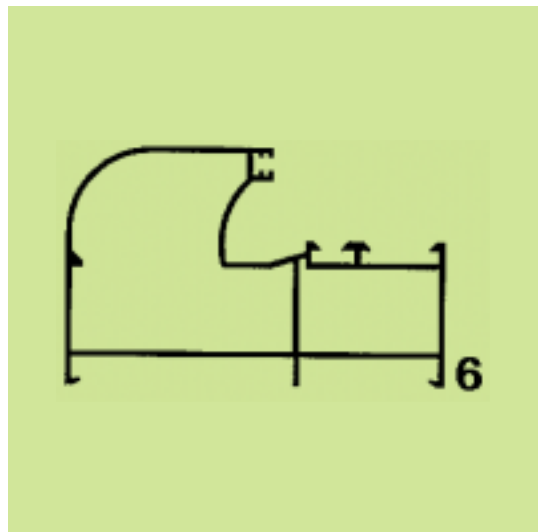
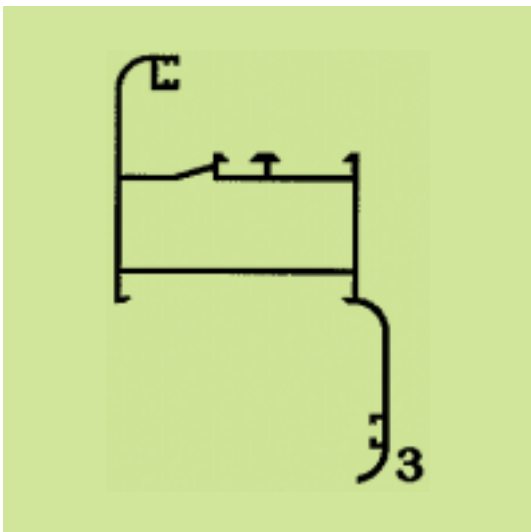
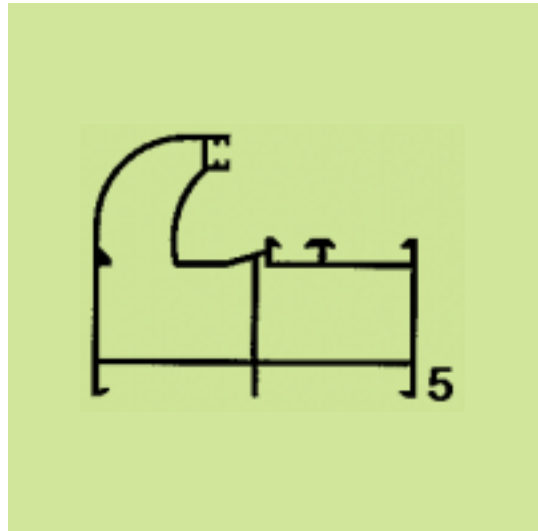
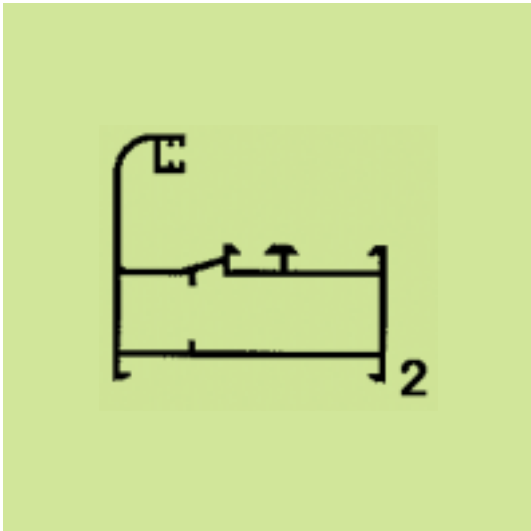

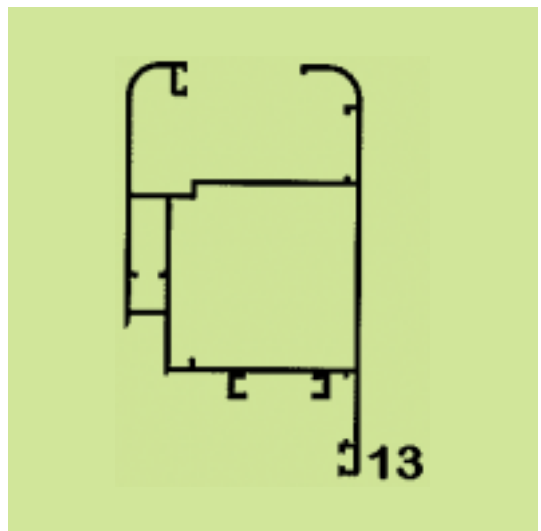
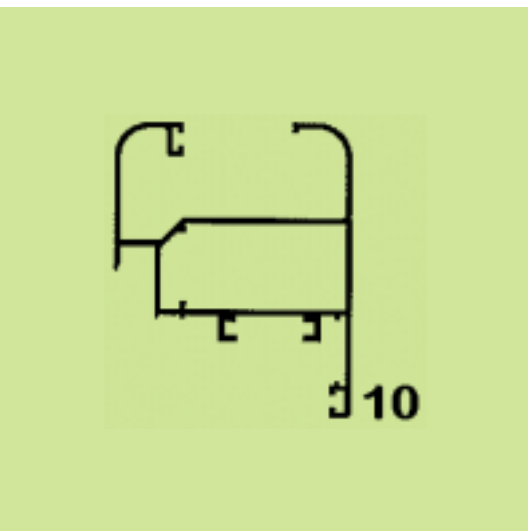
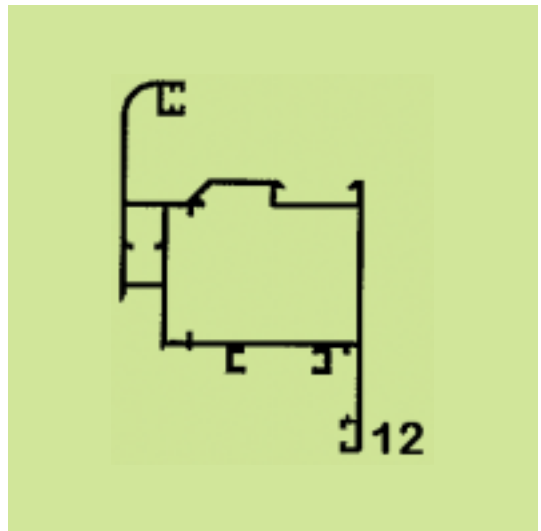
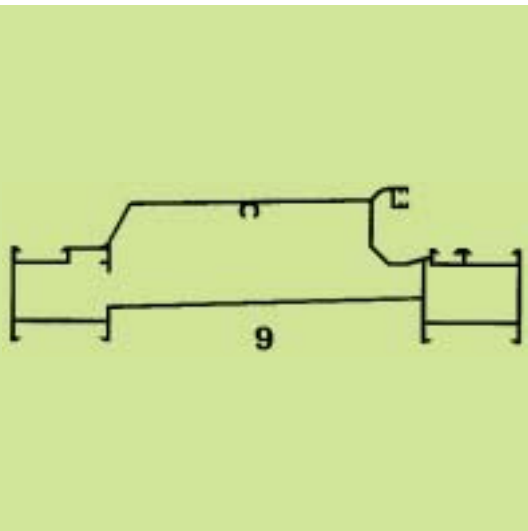
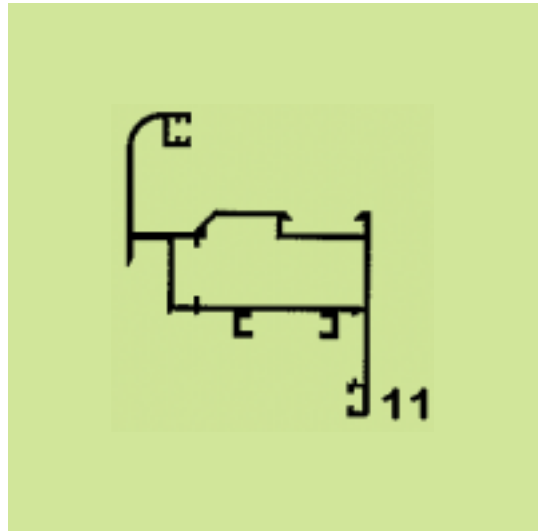
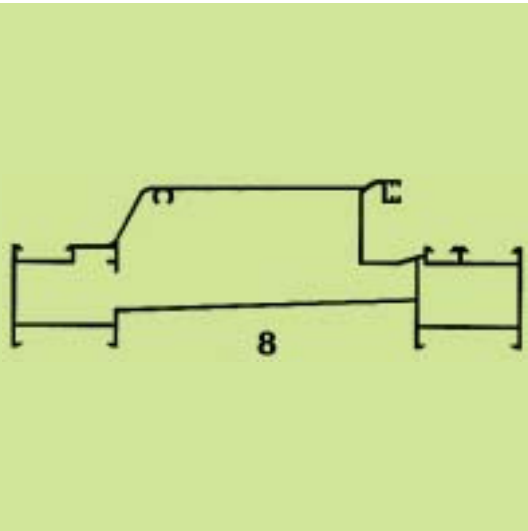

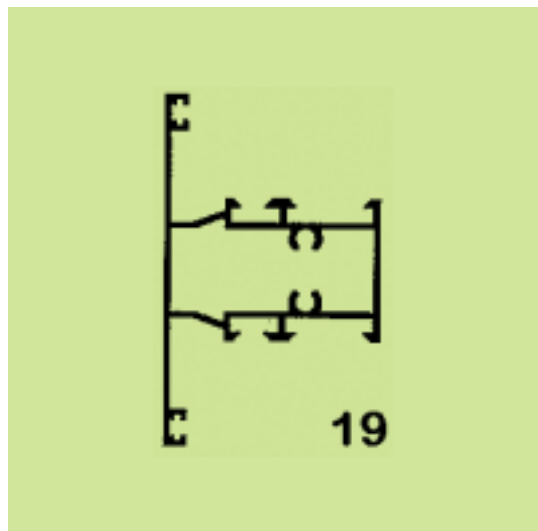
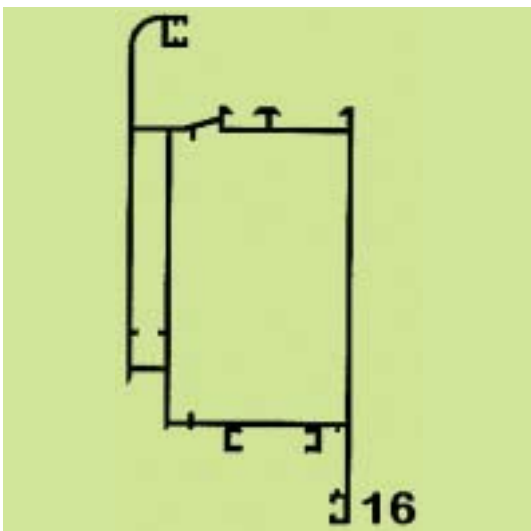
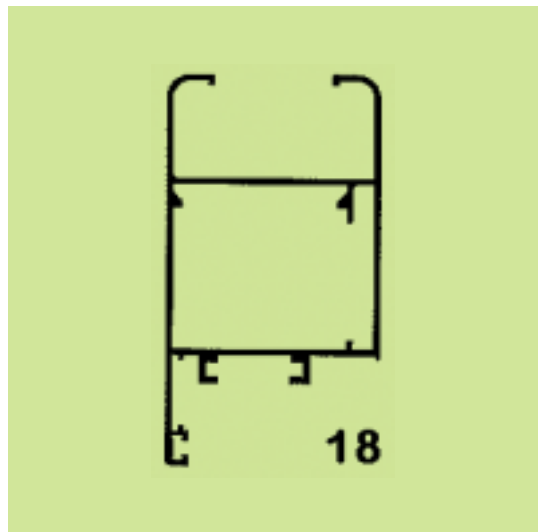
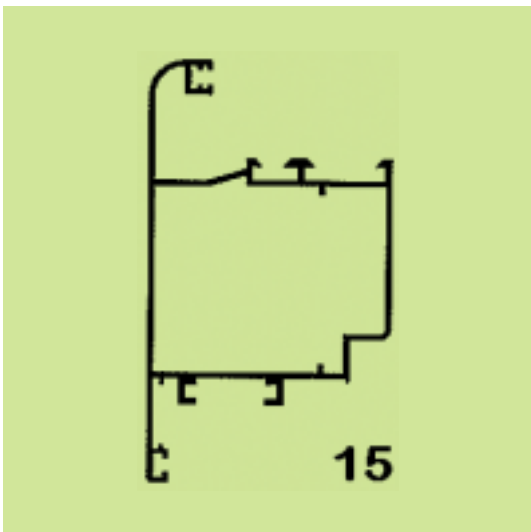
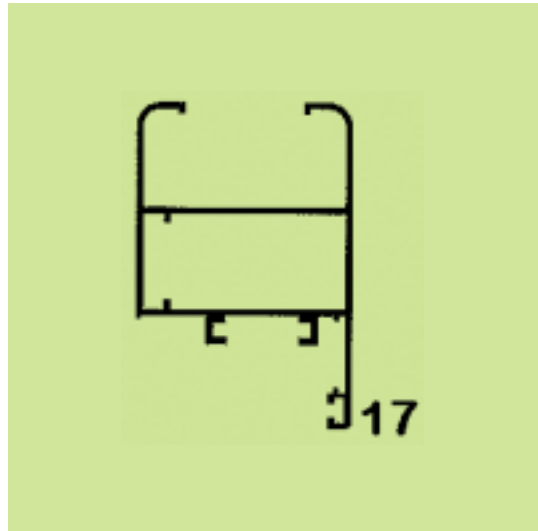
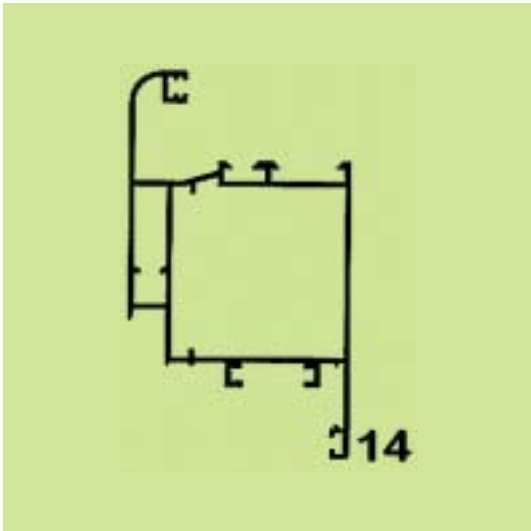



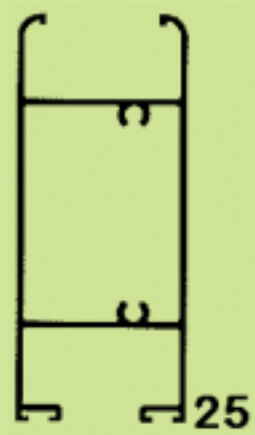
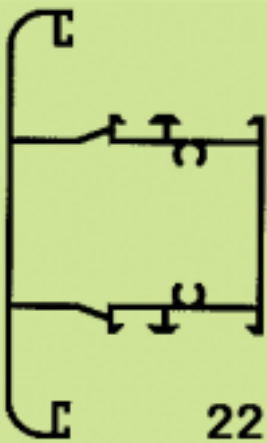
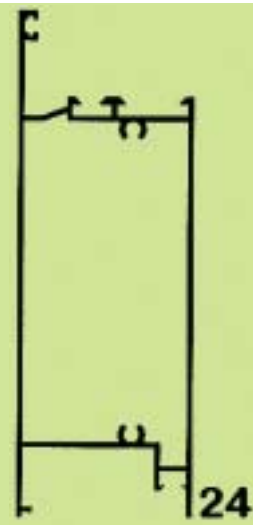
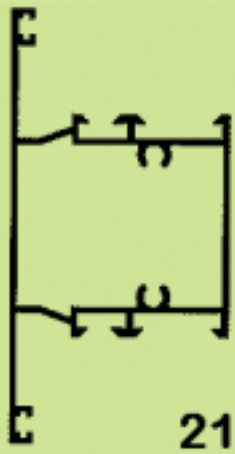
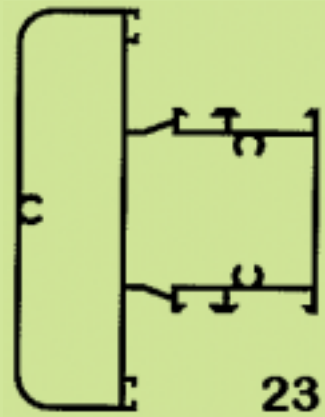
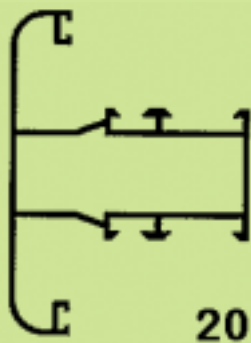

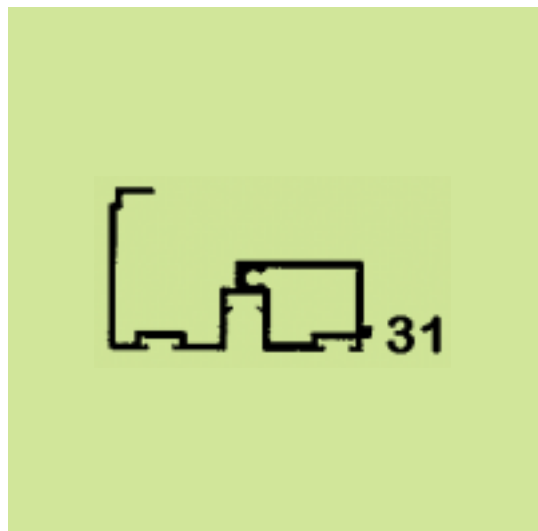
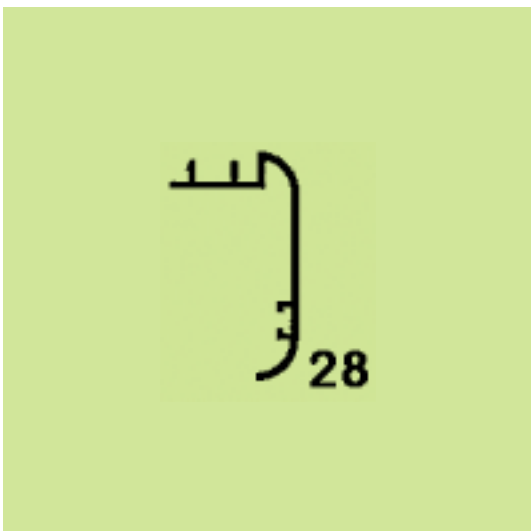
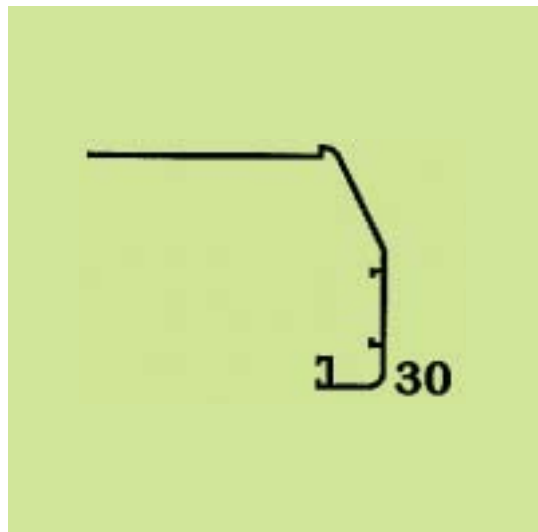
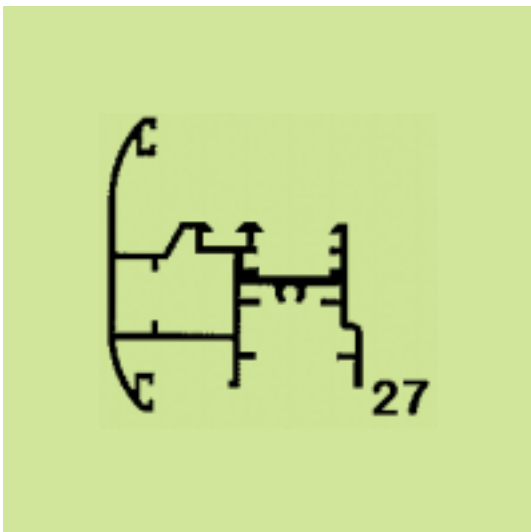
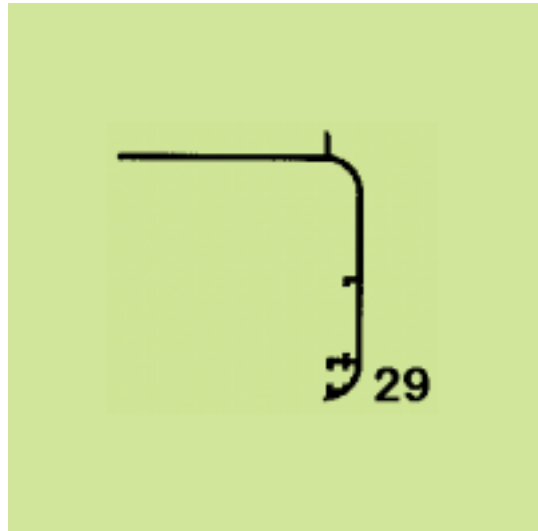
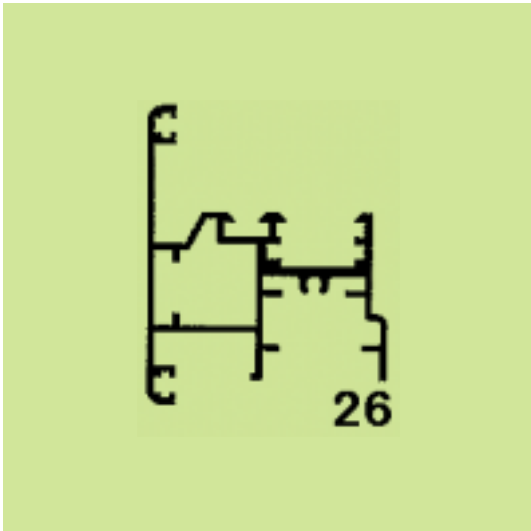

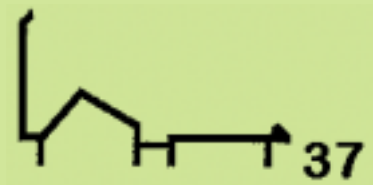
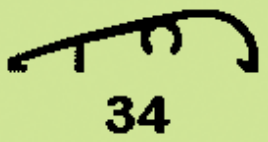
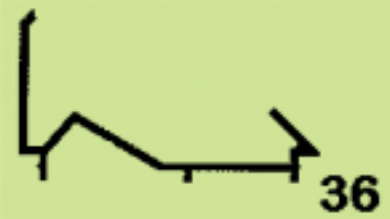
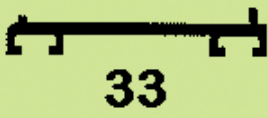
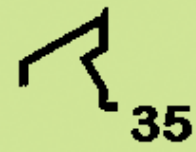
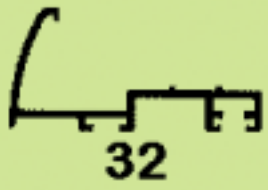

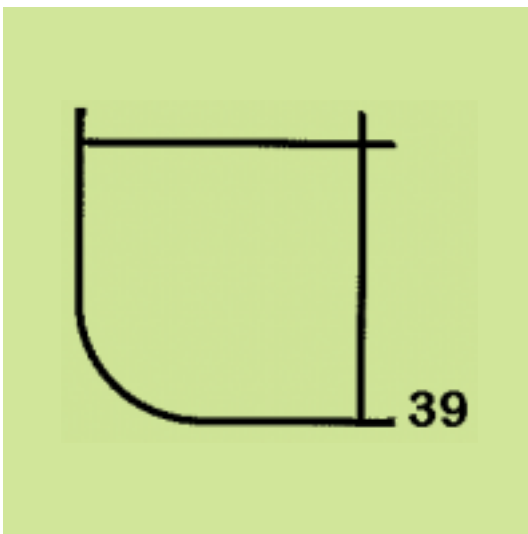
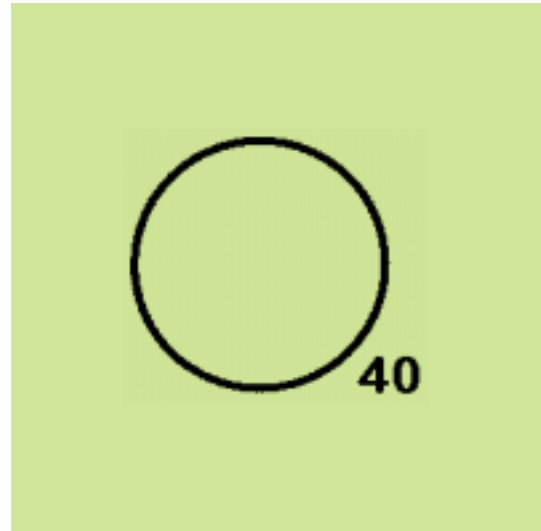
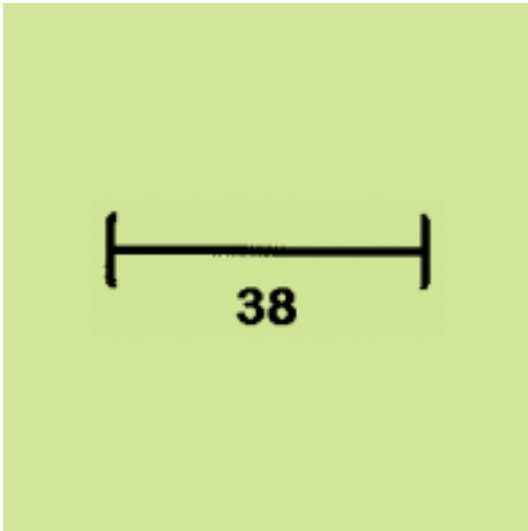

(21) *Αρ. Αίτησης Σχ. ή Υπ.:* 20070600098

(15) *Ημερ. Καταχώρησης:* 30/05/2007

(17) *Ημ. Λήξης 1ης πενταετίας :* 30/5/2012

(71) *Καταθέτης(ες):* ΒΛΚ ΒΙΟΜΗΧΑΝΙΑ ΑΛΟΥΜΙΝΙΟΥ Α.Ε.  
11ο χλμ Ε.Ο. Αθηνών-Λαμίας και Ελ.Βενιζέλου  
43, 14452 ΜΕΤΑΜΟΡΦΩΣΗ (ΑΤΤΙΚΗΣ),  
ΕΛΛΑΔΑ

(30) *Συμβ. Προτεραιότητα(ες):*

(72) *Δημιουργός(οι):* ΠΑΠΑΔΟΠΟΥΛΟΣ ΕΥΣΤΑΘΙΟΣ

(74) *Πληρεξούσιος:* ΚΥΠΡΟΥΛΗ ΚΩΝΣΤΑΝΤΙΑ  
Πανεπιστημίου 42, 10679 ΑΘΗΝΑ (ΑΤΤΙΚΗΣ)

(74) *Αντίκλητος:* ΚΥΠΡΟΥΛΗ ΚΩΝΣΤΑΝΤΙΑ  
Πανεπιστημίου 42, 10679 ΑΘΗΝΑ (ΑΤΤΙΚΗΣ)

(28) *Αριθμός Σχεδίων/Υποδειγμάτων:* 39

(51) *Διεθνής Ταξινόμηση:* 25-01

(54) *Προσδιορισμός Αντικείμενου:* ΠΡΟΦΙΛ ΑΛΟΥΜΙΝΙΟΥ

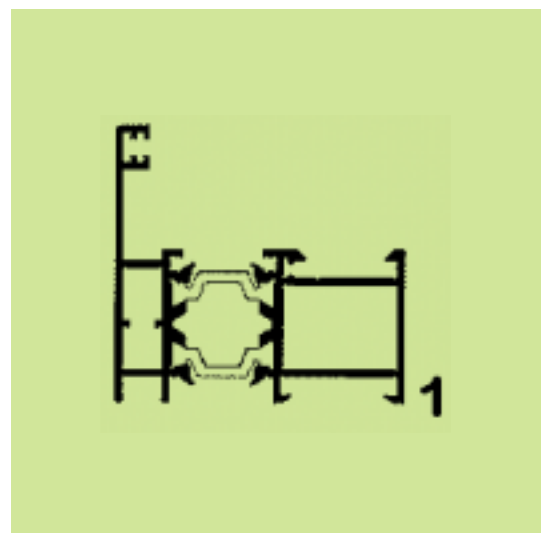

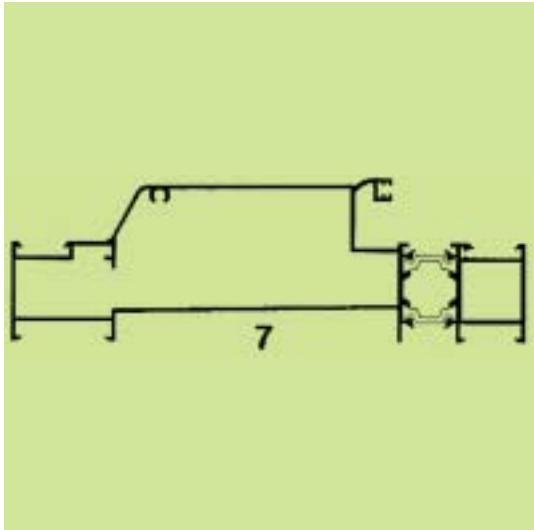
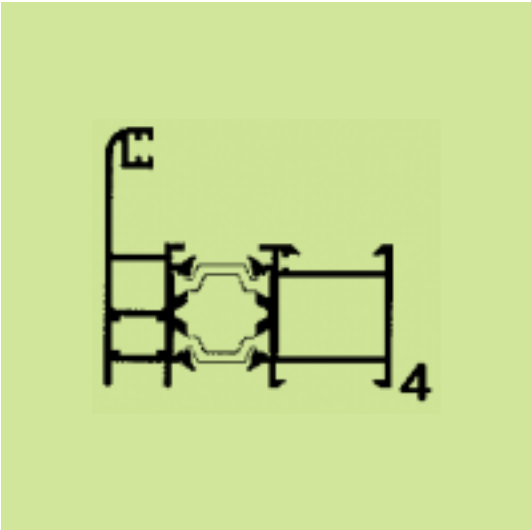
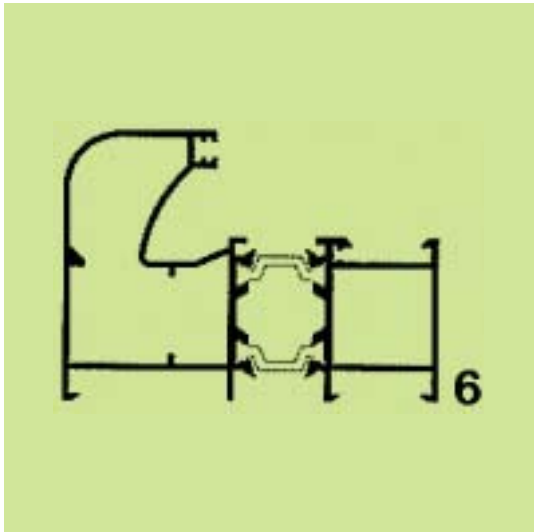
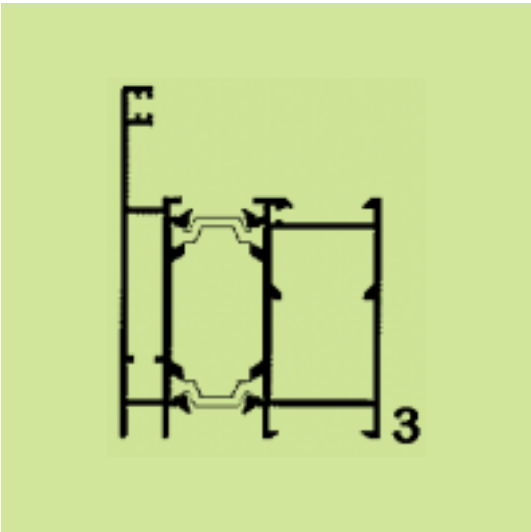
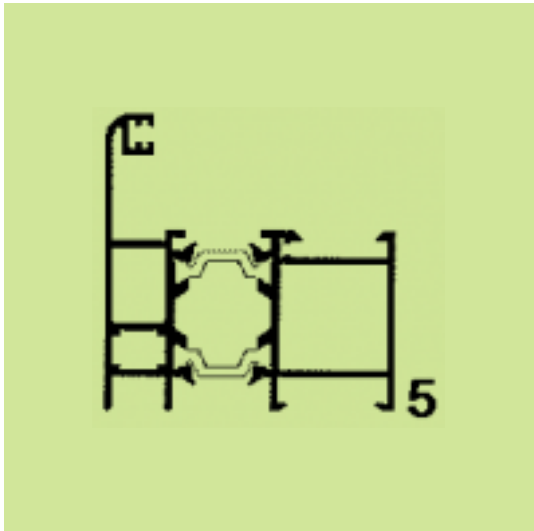
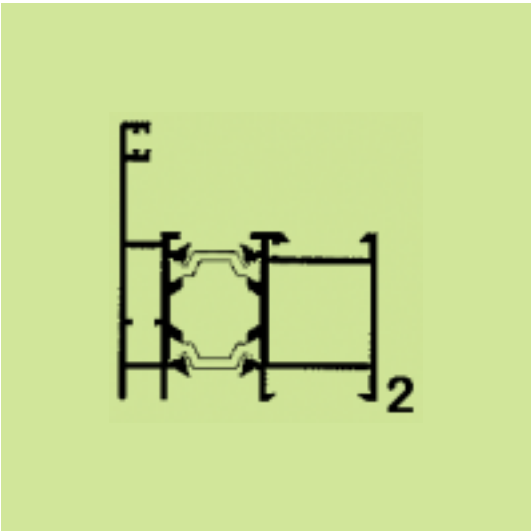

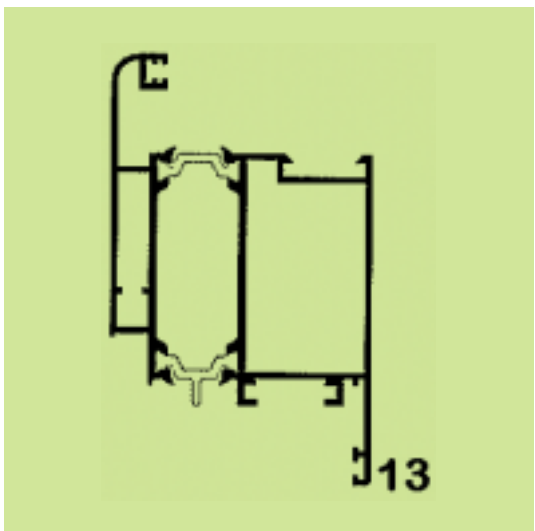
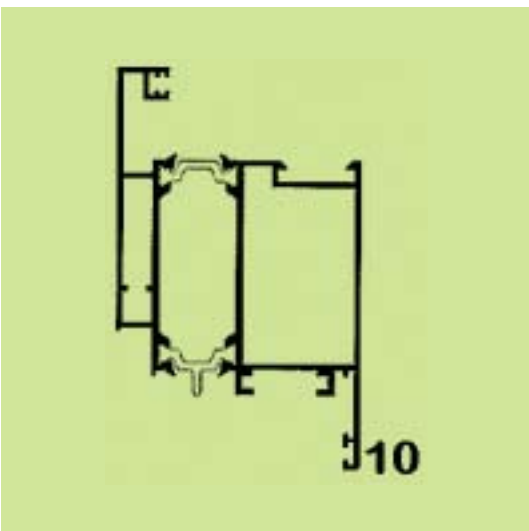
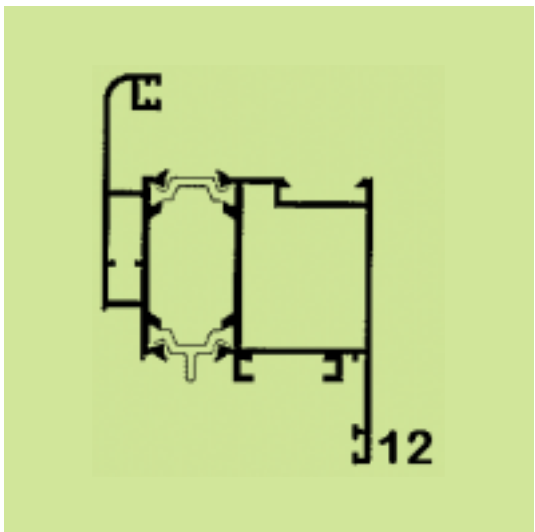
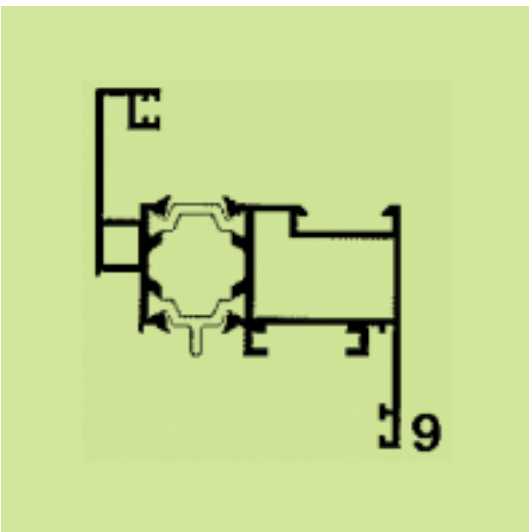
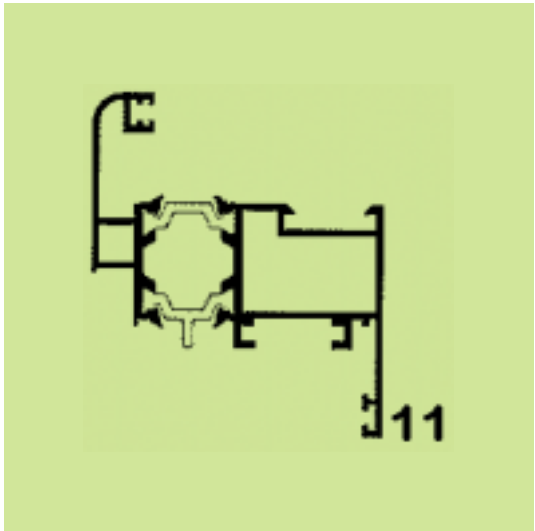
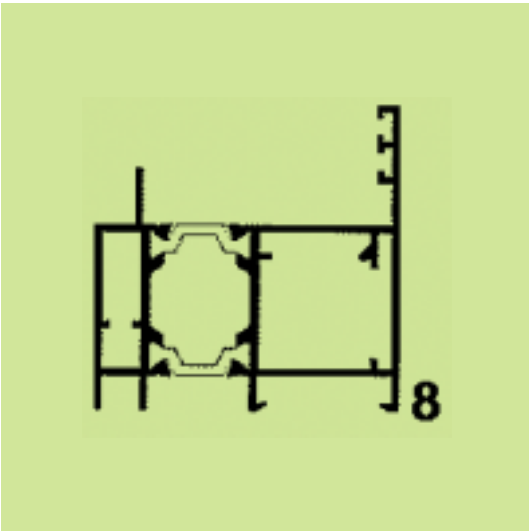

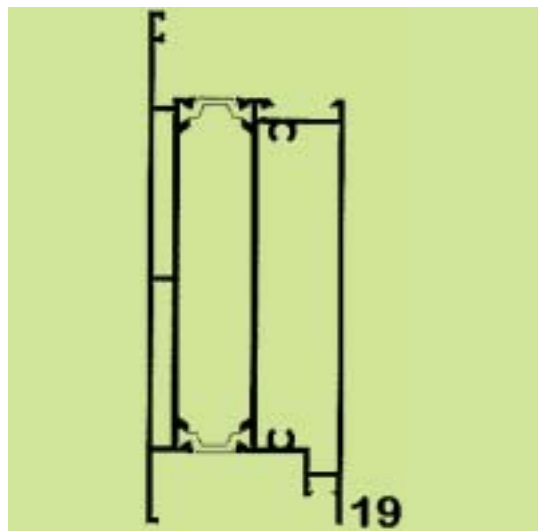
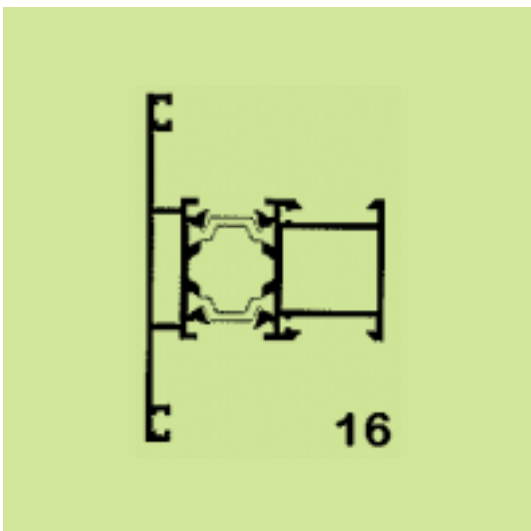
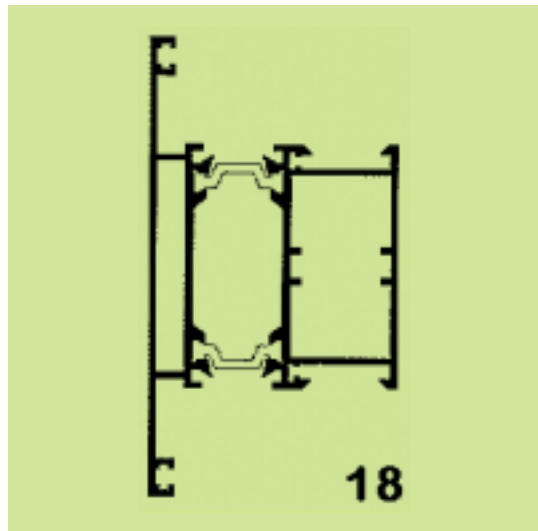
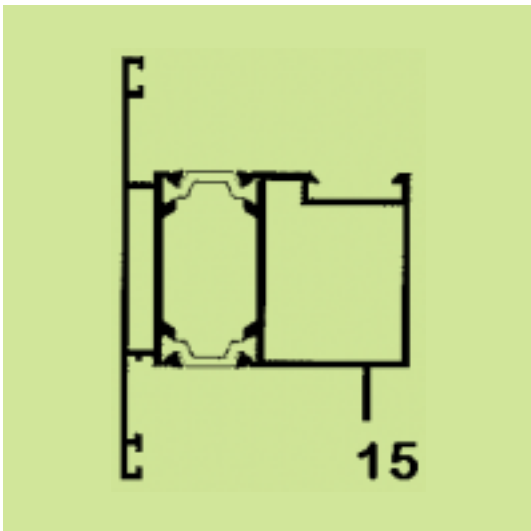
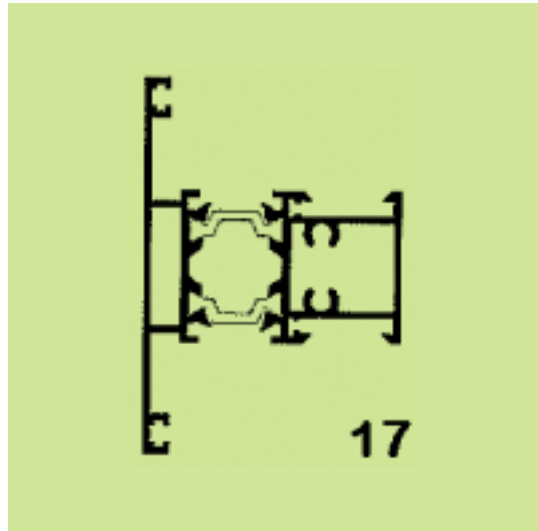
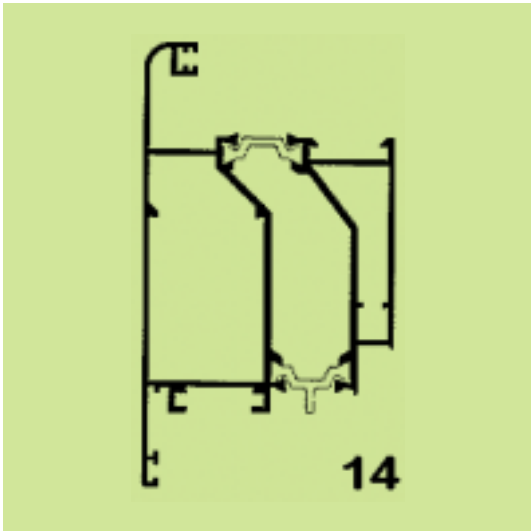

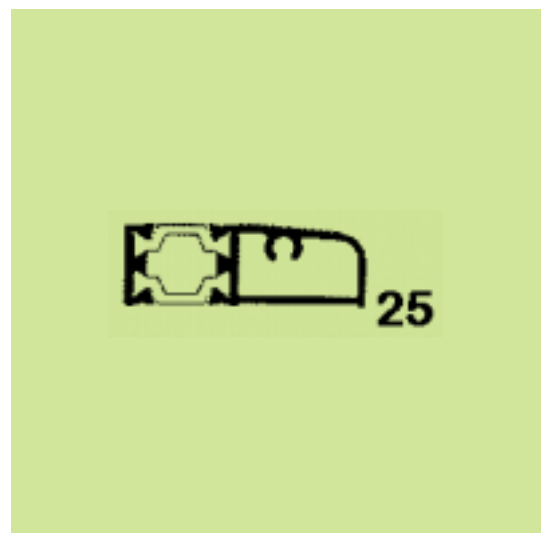
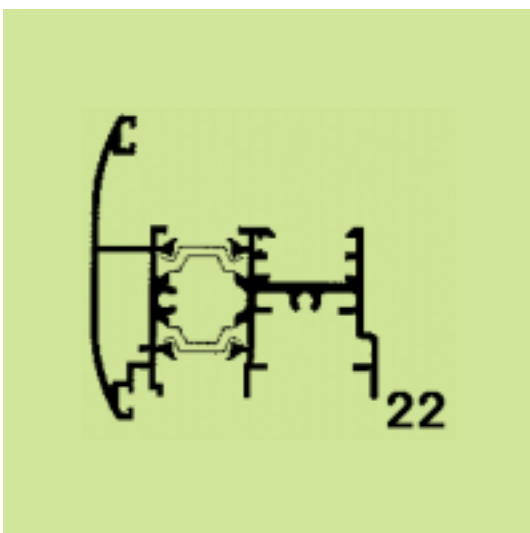
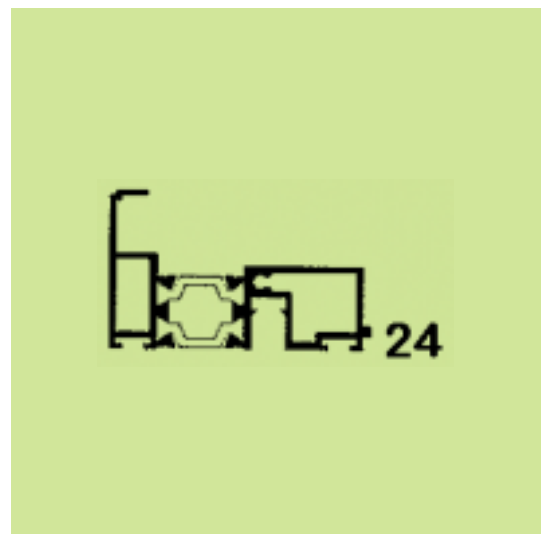
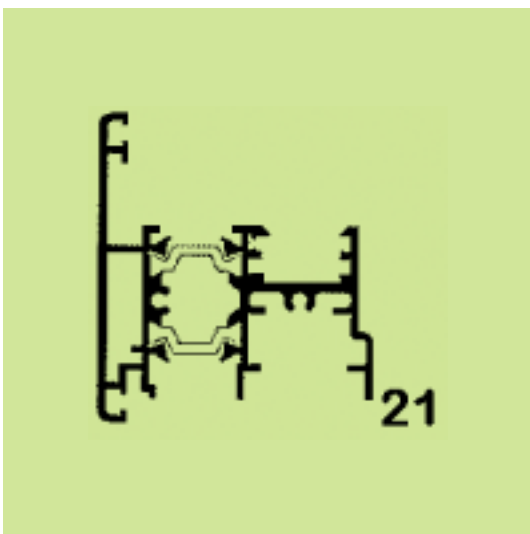
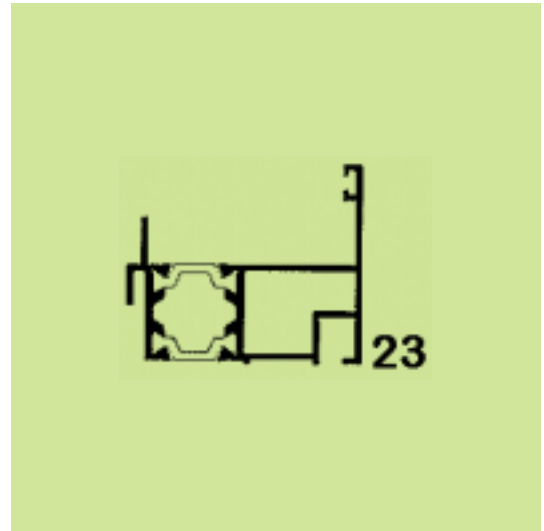
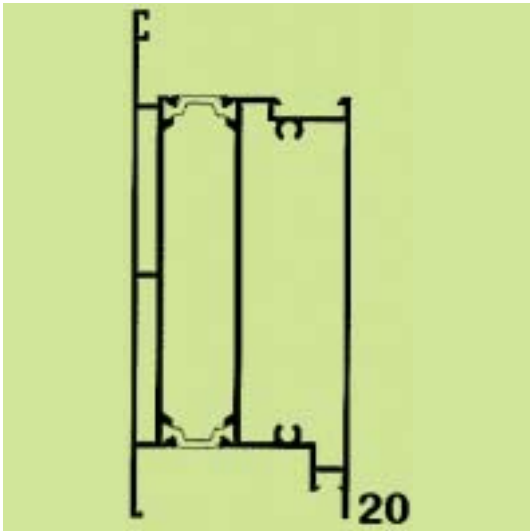



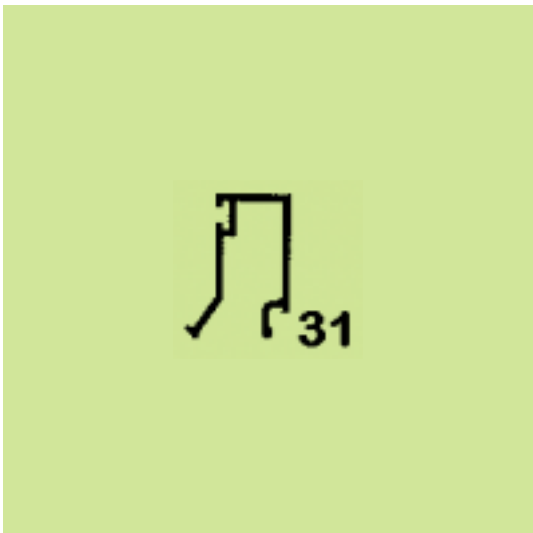
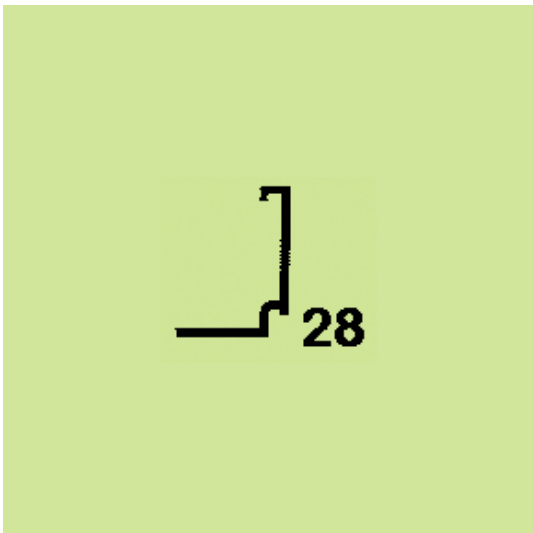
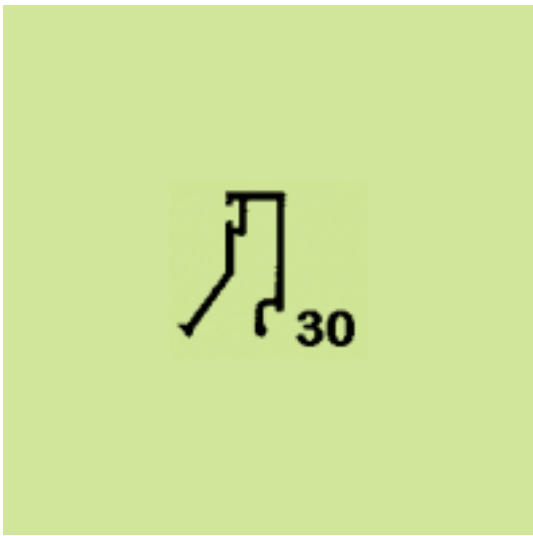
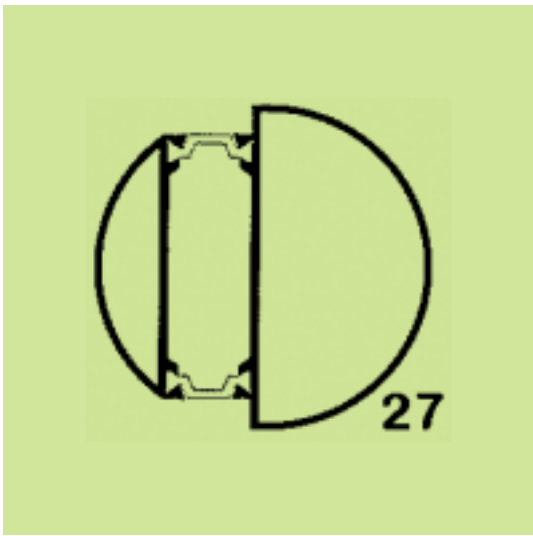
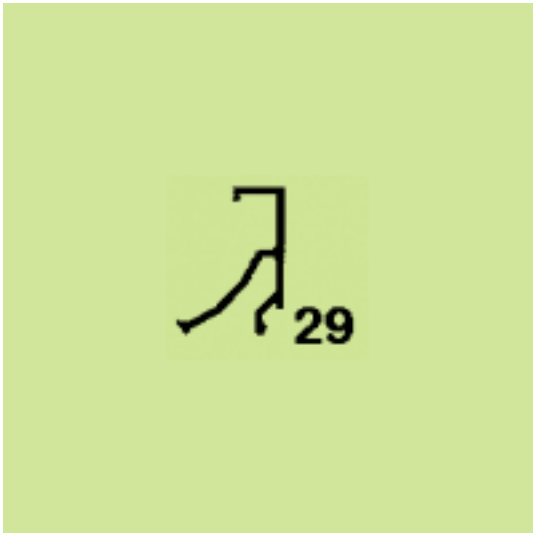
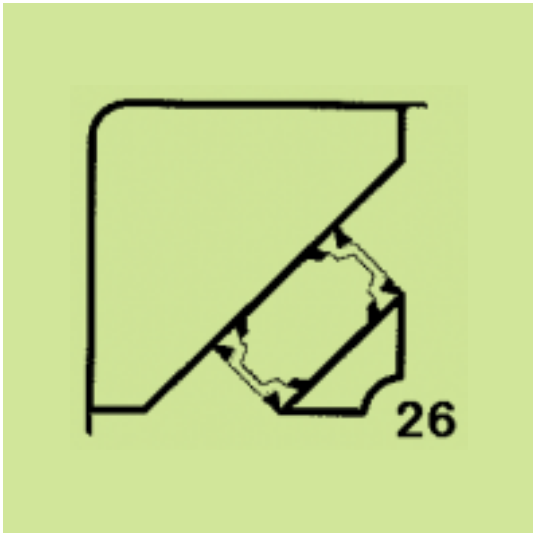

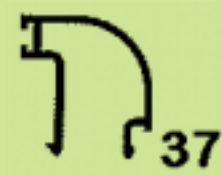
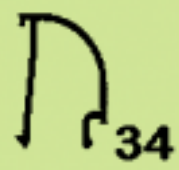
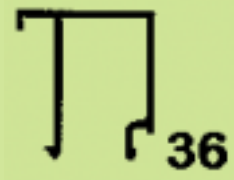
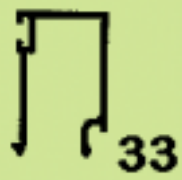
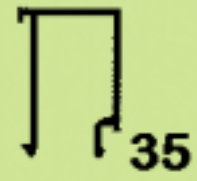
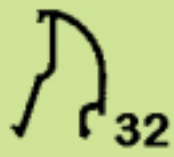

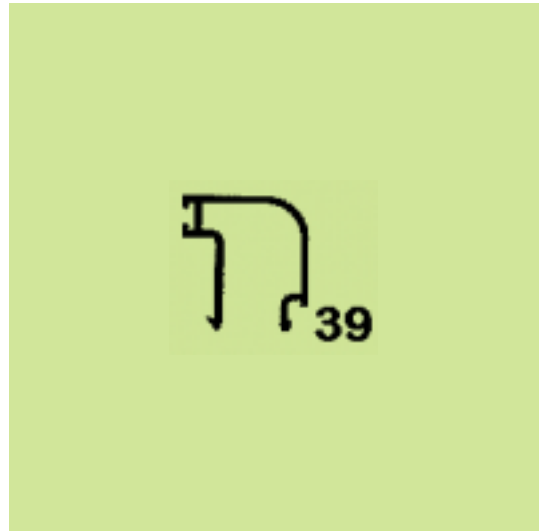
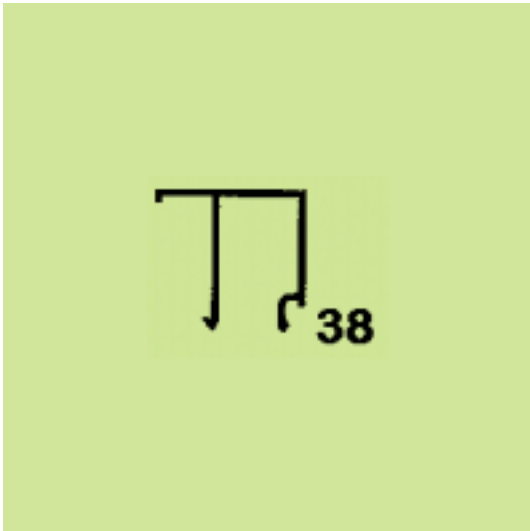

(21) *Αρ. Αίτησης Σχ. ή Υπ.:* 20070600099

(15) *Ημερ. Καταχώρησης:* 30/05/2007

(17) *Ημ. Λήξης 1ης πενταετίας :* 30/5/2012

(71) *Καταθέτης(ες):* ΒΛΚ ΒΙΟΜΗΧΑΝΙΑ ΑΛΟΥΜΙΝΙΟΥ Α.Ε.  
11ο χλμ Ε.Ο. Αθηνών-Λαμίας και Ελ.Βενιζέλου  
43, 14452 ΜΕΤΑΜΟΡΦΩΣΗ (ΑΤΤΙΚΗΣ),  
ΕΛΛΑΔΑ

(30) *Συμβ. Προτεραιότητα(ες):*

(72) *Δημιουργός(οι):* ΠΑΠΑΔΟΠΟΥΛΟΣ ΕΥΣΤΑΘΙΟΣ

(74) *Πληρεξούσιος:* ΚΥΠΡΟΥΛΗ ΚΩΝΣΤΑΝΤΙΑ  
Πανεπιστημίου 42, 10679 ΑΘΗΝΑ (ΑΤΤΙΚΗΣ)

(74) *Αντίκλητος:* ΚΥΠΡΟΥΛΗ ΚΩΝΣΤΑΝΤΙΑ  
Πανεπιστημίου 42, 10679 ΑΘΗΝΑ (ΑΤΤΙΚΗΣ)

(28) *Αριθμός Σχεδίων/Υποδειγμάτων:* 25

(51) *Διεθνής Ταξινόμηση:* 25-01

(54) *Προσδιορισμός Αντικειμένου:* ΠΡΟΦΙΛ ΑΛΟΥΜΝΙΝΙΟΥ

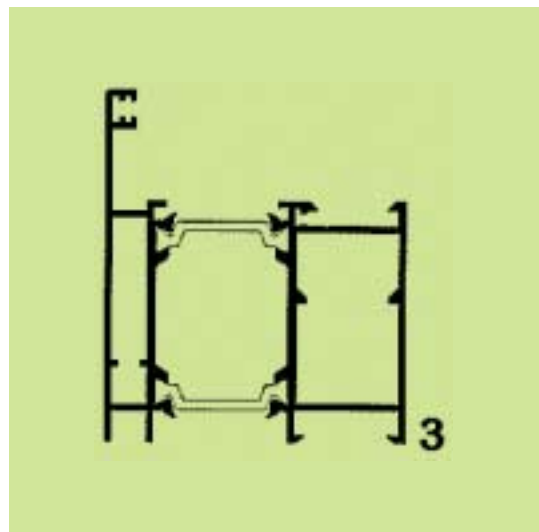
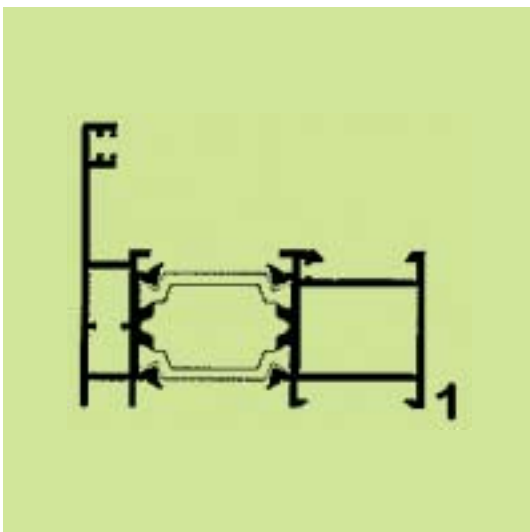
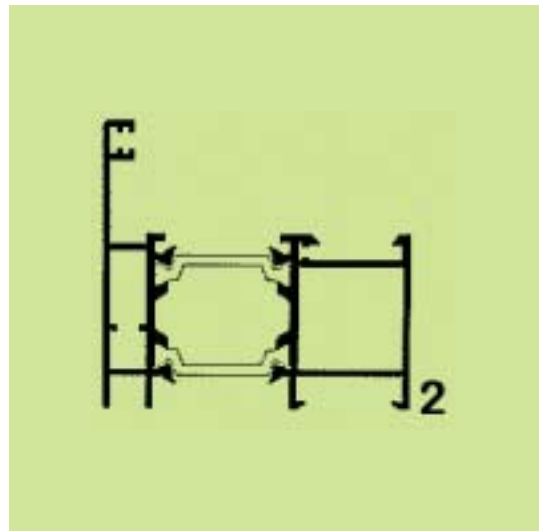

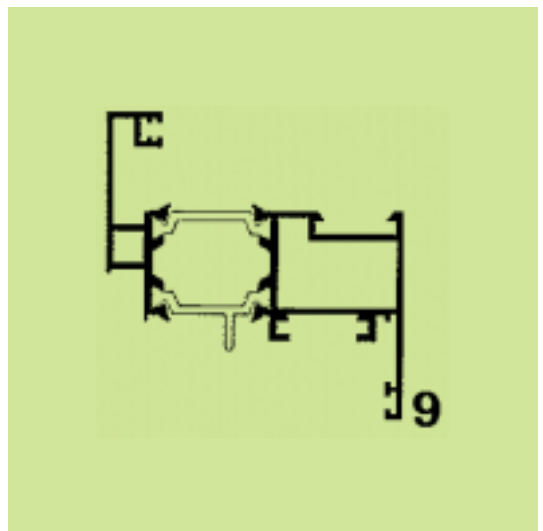
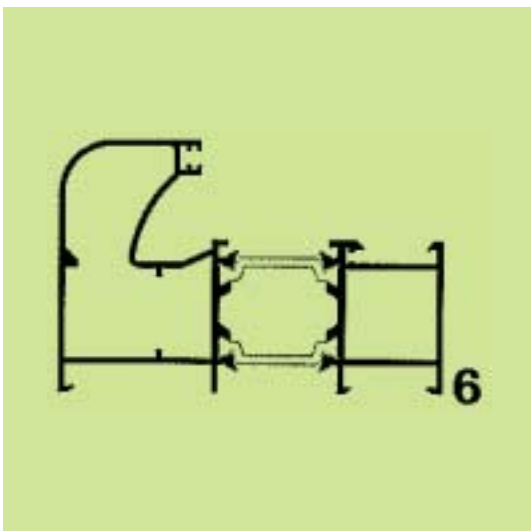
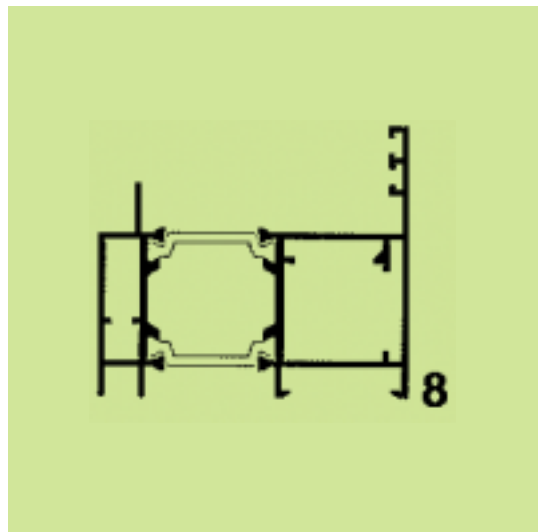
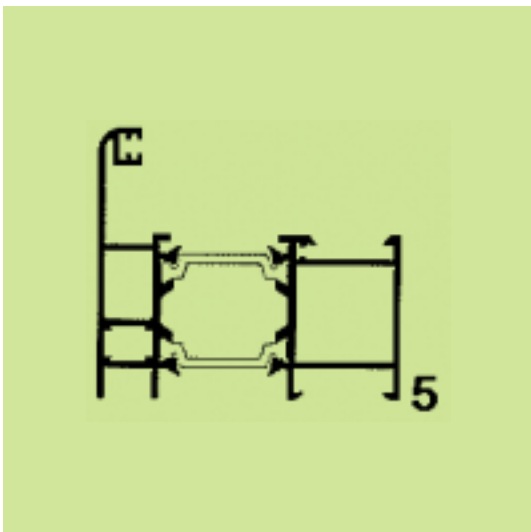
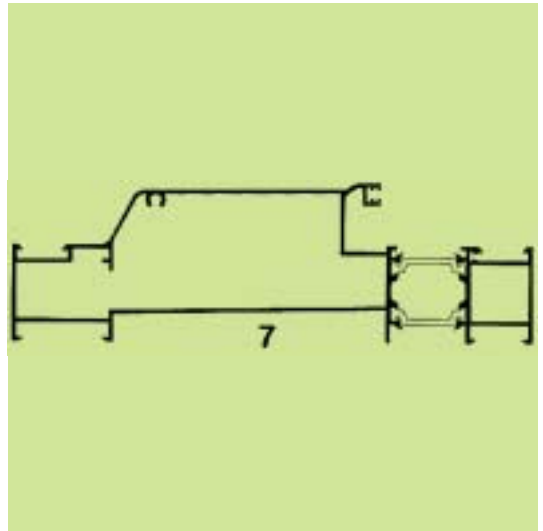
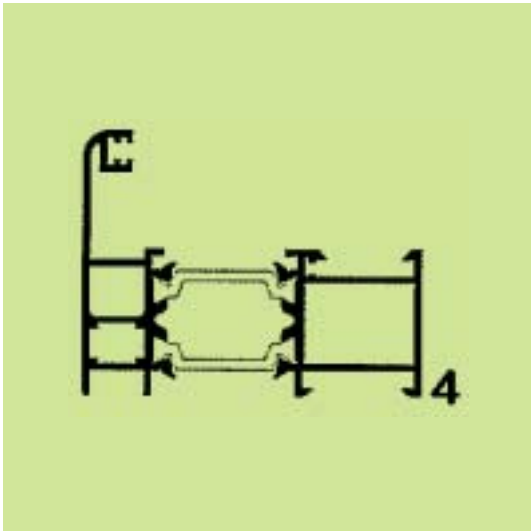

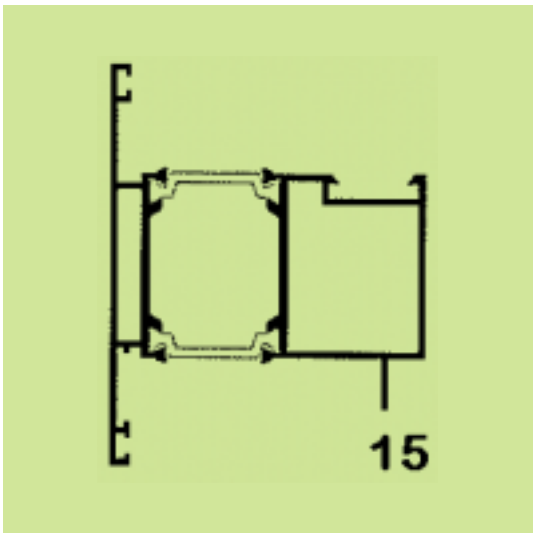
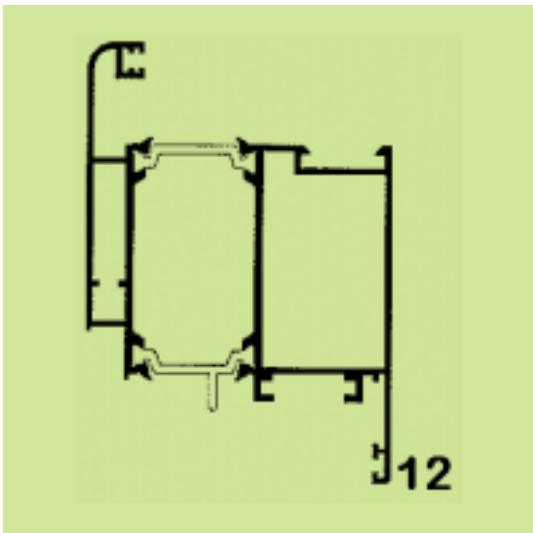
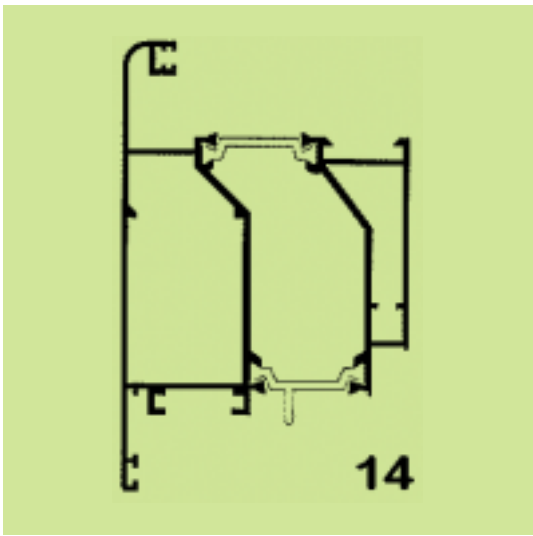
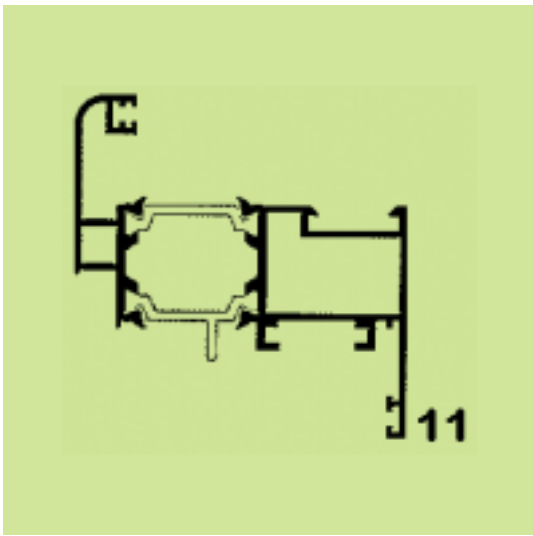
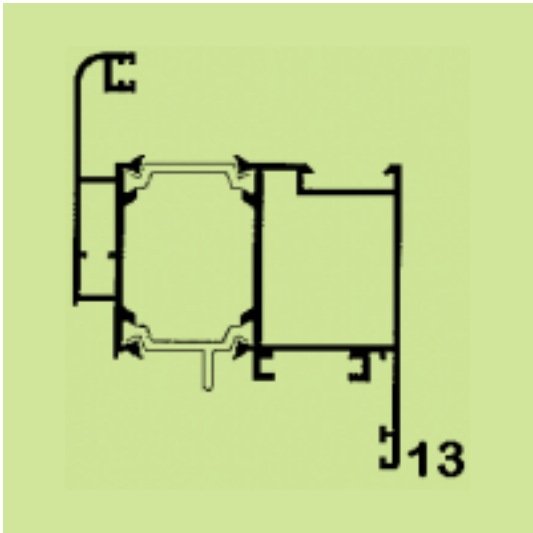
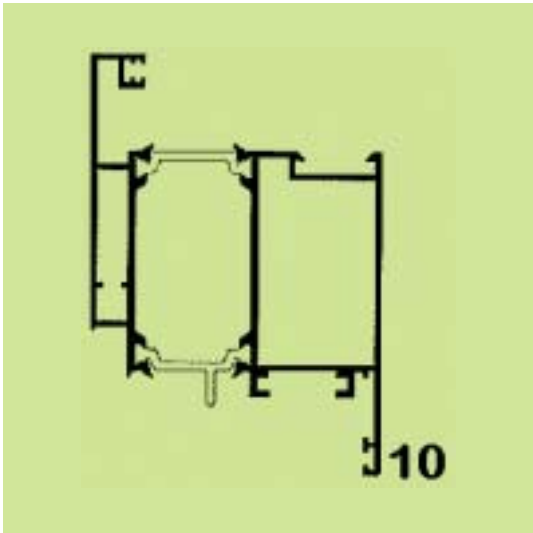

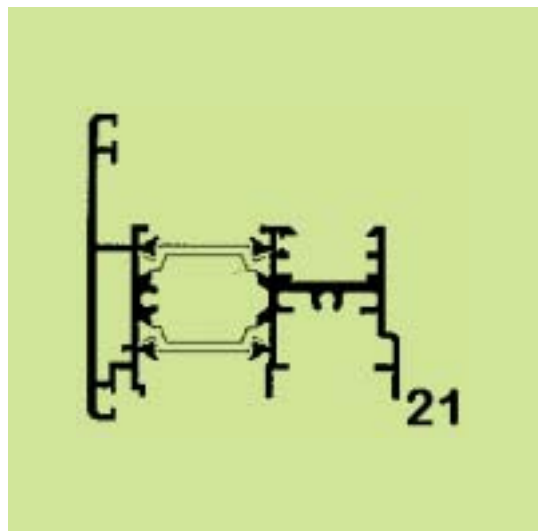
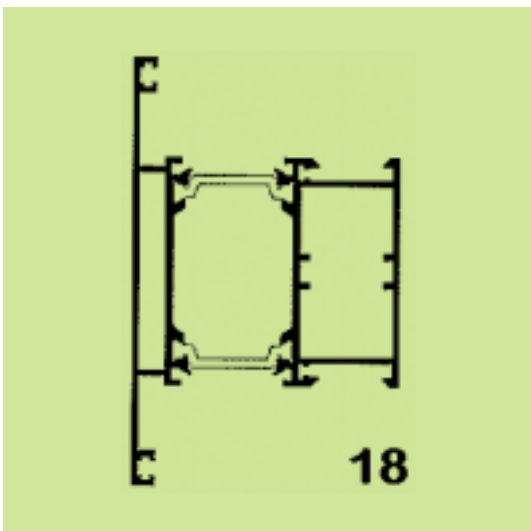
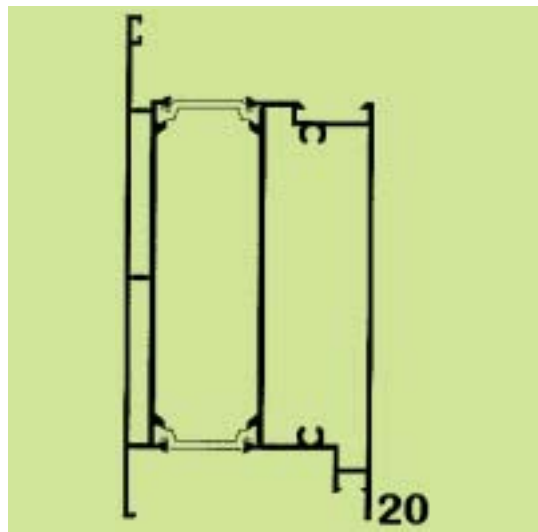
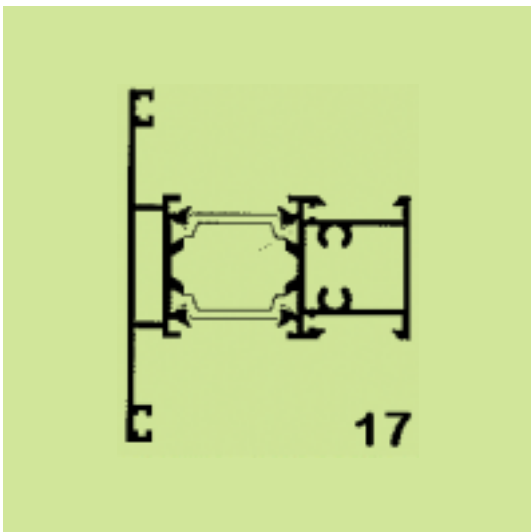
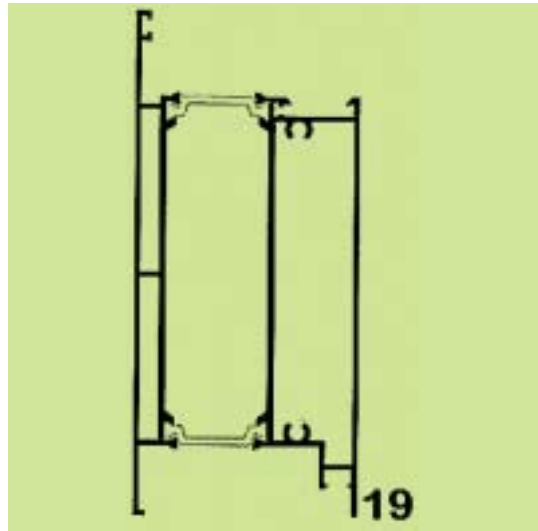
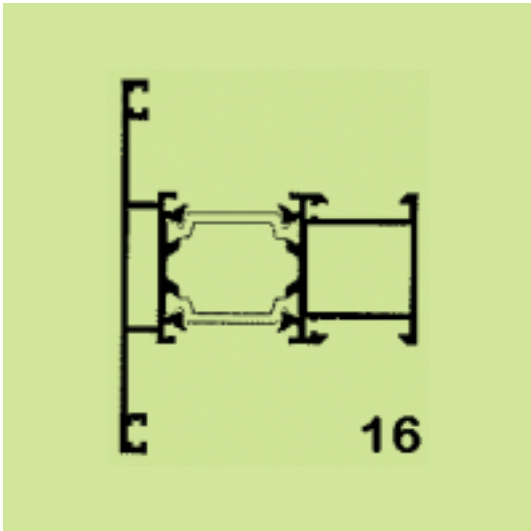

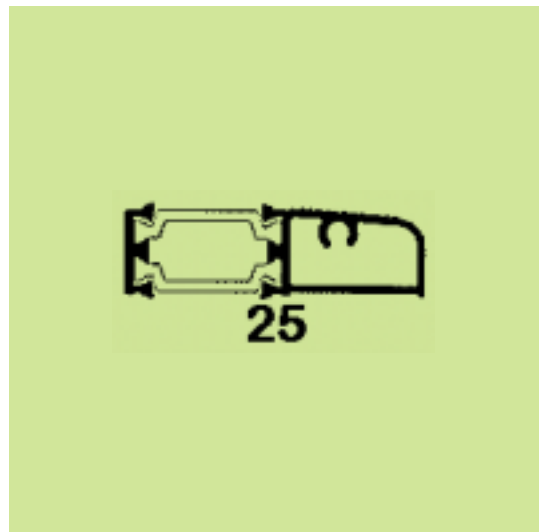
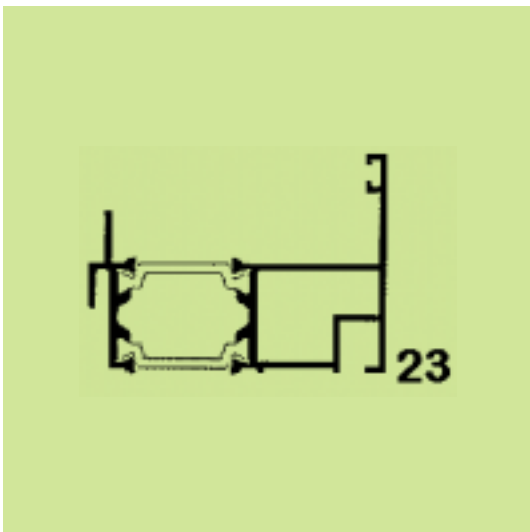
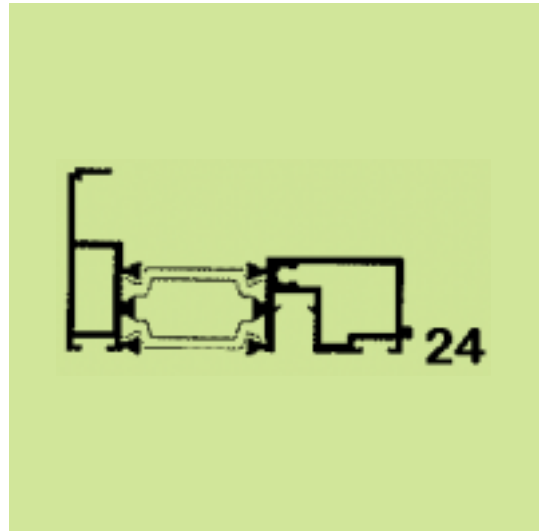
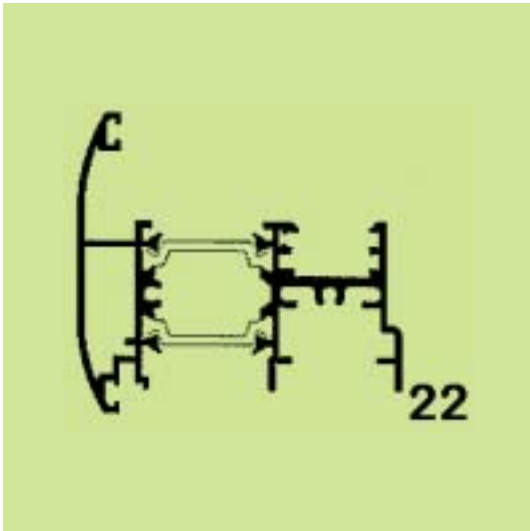

(21) *Αρ. Αίτησης Σχ. ή Υπ.:* 20070600100

(15) *Ημερ. Καταχώρησης:* 30/05/2007

(17) *Ημ. Λήξης 1ης πενταετίας :* 30/5/2012

(71) *Καταθέτης(ες):* ΒΛΚ ΒΙΟΜΗΧΑΝΙΑ ΑΛΟΥΜΙΝΙΟΥ Α.Ε.  
11ο χλμ Ε.Ο. Αθηνών-Λαμίας και Ελ.Βενιζέλου  
43, 14452 ΜΕΤΑΜΟΡΦΩΣΗ (ΑΤΤΙΚΗΣ),  
ΕΛΛΑΔΑ

(30) *Συμβ. Προτεραιότητα(ες):*

(72) *Δημιουργός(οι):* ΠΑΠΑΔΟΠΟΥΛΟΣ ΕΥΣΤΑΘΙΟΣ

(74) *Πληρεξούσιος:* ΚΥΠΡΟΥΛΗ ΚΩΝΣΤΑΝΤΙΑ  
Πανεπιστημίου 42, 10679 ΑΘΗΝΑ (ΑΤΤΙΚΗΣ)

(74) *Αντίκλητος:* ΚΥΠΡΟΥΛΗ ΚΩΝΣΤΑΝΤΙΑ  
Πανεπιστημίου 42, 10679 ΑΘΗΝΑ (ΑΤΤΙΚΗΣ)

(28) *Αριθμός Σχεδίων/Υποδειγμάτων:* 32

(51) *Διεθνής Ταξινόμηση:* 25-01

(54) *Προσδιορισμός Αντικειμένου:* ΠΡΟΦΙΛ ΑΛΟΥΜΙΝΙΟΥ

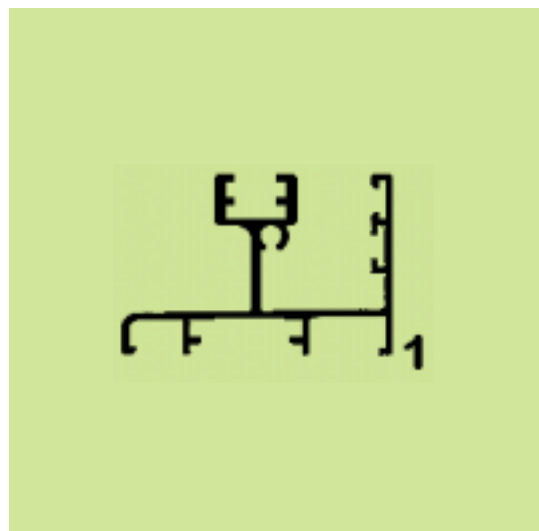

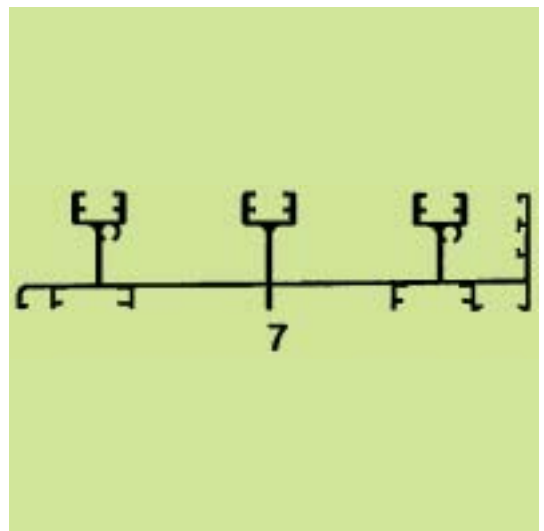
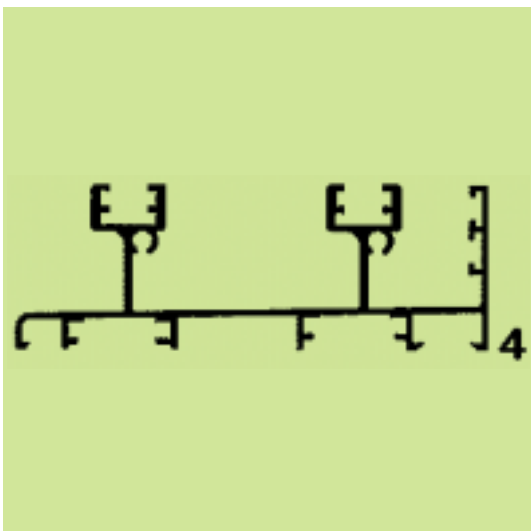
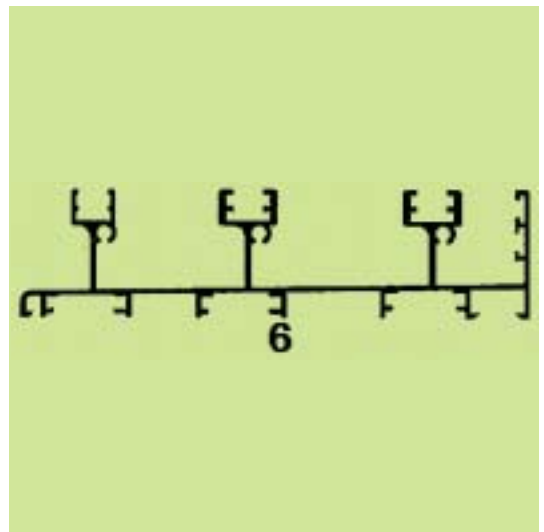
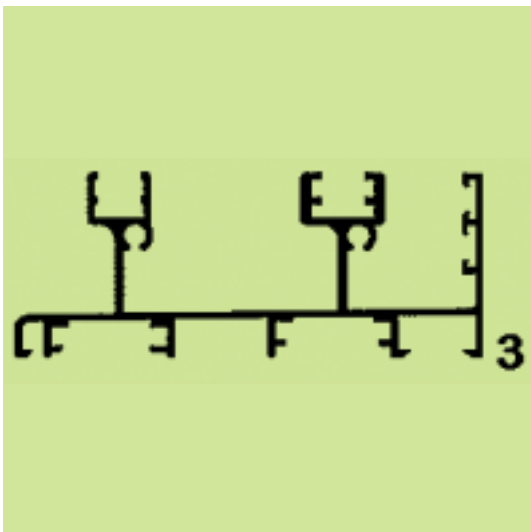
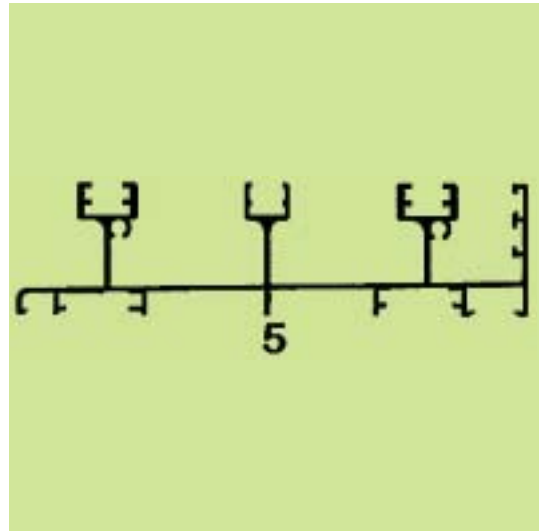
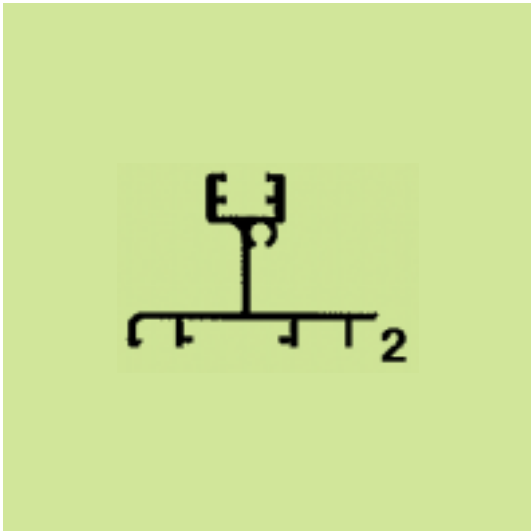



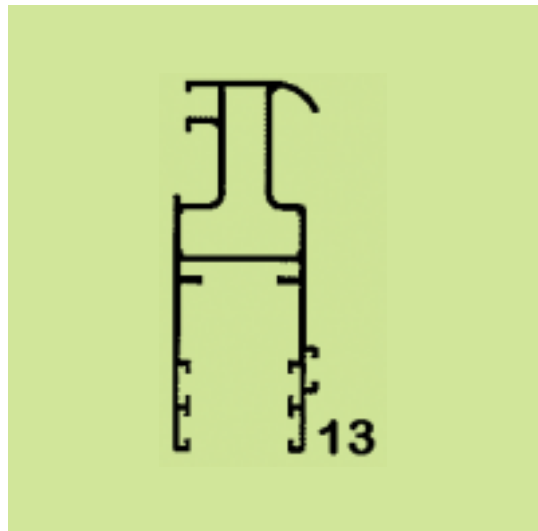
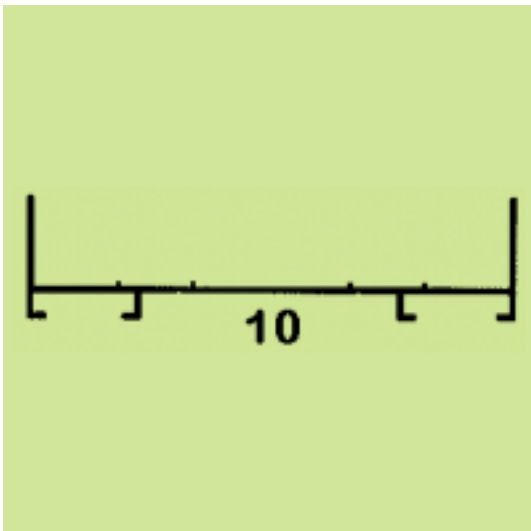
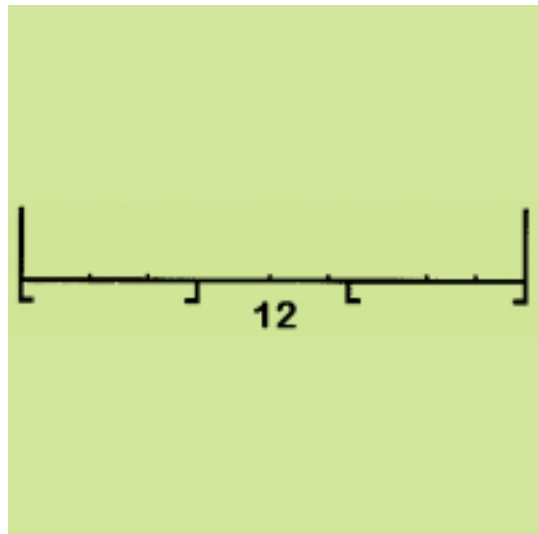
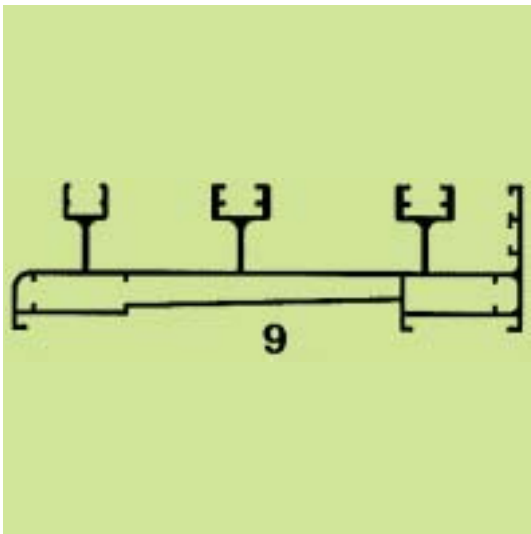
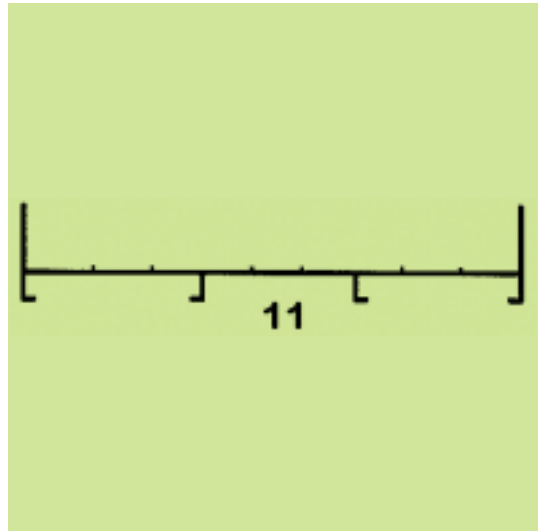
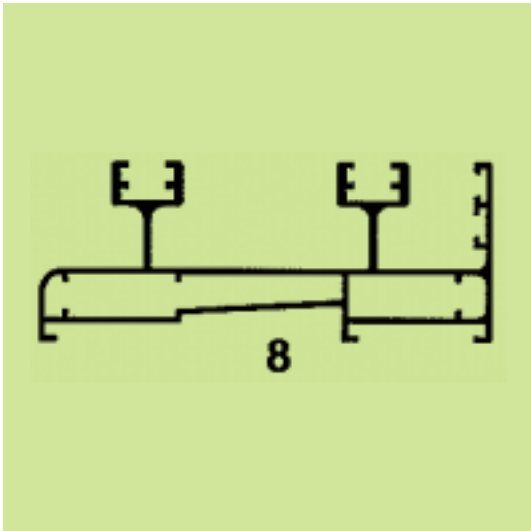

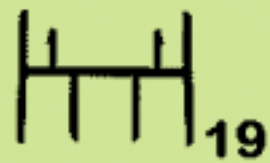
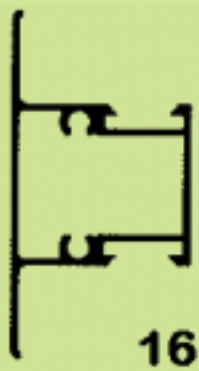
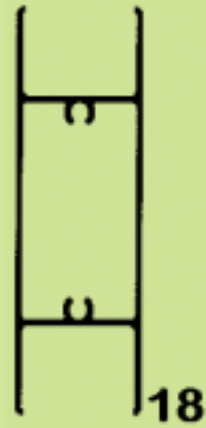
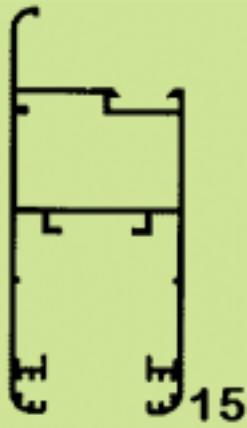
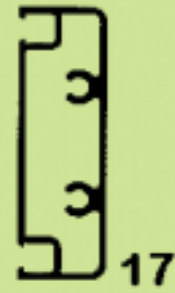
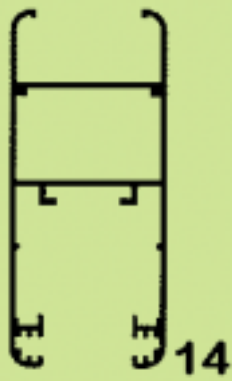

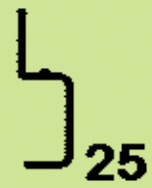
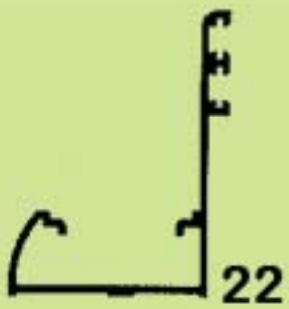
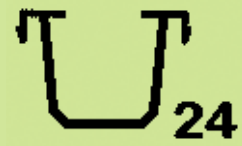
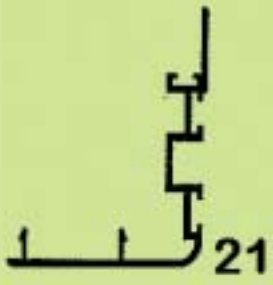
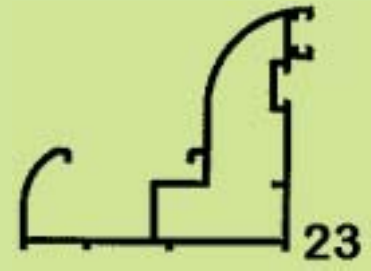
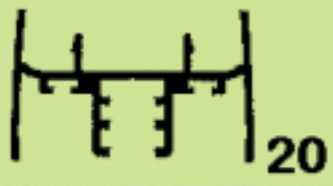

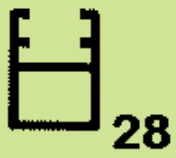
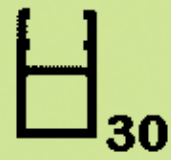
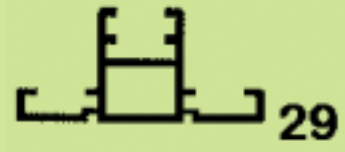



32

**ΕΥΡΕΤΗΡΙΟ ΑΙΤΗΣΕΩΝ ΣΧΕΔΙΩΝ Ή ΥΠΟΔΕΙΓΜΑΤΩΝ ΣΥΜΦΩΝΑ ΜΕ ΤΗΝ ΑΛΦΑΒΗΤΙΚΗ  
ΣΕΙΡΑ ΤΩΝ ΚΑΤΑΘΕΤΩΝ**

<b>ΚΑΤΑΘΕΤΗΣ (71)</b>	<b>ΠΡΟΣΔΙΟΡΙΣΜΟΣ ΑΝΤ/ΜΕΝΟΥ ΣΧ. Ή ΥΠ. (54)</b>	<b>ΚΑΤ/ΡΗΣΗ (15)</b>	<b>ΑΡ. ΑΙΤ. (21)</b>
<i>BLK ΒΙΟΜΗΧΑΝΙΑ ΑΛΟΥΜΙΝΙΟΥ Α.Ε.</i>	ΠΡΟΦΙΛ ΑΛΟΥΜΙΝΙΟΥ	30/05/2007	20070600096
<i>BLK ΒΙΟΜΗΧΑΝΙΑ ΑΛΟΥΜΙΝΙΟΥ Α.Ε.</i>	ΠΡΟΦΙΛ ΑΛΟΥΜΙΝΙΟΥ	30/05/2007	20070600097
<i>BLK ΒΙΟΜΗΧΑΝΙΑ ΑΛΟΥΜΙΝΙΟΥ Α.Ε.</i>	ΠΡΟΦΙΛ ΑΛΟΥΜΙΝΙΟΥ	30/05/2007	20070600098
<i>BLK ΒΙΟΜΗΧΑΝΙΑ ΑΛΟΥΜΙΝΙΟΥ Α.Ε.</i>	ΠΡΟΦΙΛ ΑΛΟΥΜΙΝΙΟΥ	30/05/2007	20070600099
<i>BLK ΒΙΟΜΗΧΑΝΙΑ ΑΛΟΥΜΙΝΙΟΥ Α.Ε.</i>	ΠΡΟΦΙΛ ΑΛΟΥΜΙΝΙΟΥ	30/05/2007	20070600100
<i>COFFEELAND ΕΜΠΟΡΙΑ ΚΑΦΕΛΩΝ - ΕΙΔΩΝ ΔΙΑΤΡΟΦΗΣ &amp; ΓΕΝΙΚΟΥ ΕΜΠΟΡΙΟΥ ΕΤΑΙΡΕΙΑ ΠΕΡΙΟΡΙΣΜΕΝΗΣ ΕΥΘΥΝΗΣ &amp; δ.τ. COFFEELAND ΕΠΕ</i>	ΠΑΡΑΘΥΡΟ ΑΛΟΥΜΙΝΙΟΥ ΜΕ ΠΕΡΣΙΔΕΣ ΜΕ ΕΝΣΩΜΑΤΩΜΕΝΟ ΤΖΑΜΙ ΚΑΙ ΣΗΤΑ	29/05/2007	20070600094
<i>EUROPA PROFIL ΑΛΟΥΜΙΝΙΟ Α.Β.Ε.</i>	ΣΥΣΤΗΜΑ ΑΛΟΥΜΙΝΙΟΥ ΓΙΑ ΣΚΙΑΣΗ ΚΤΙΡΙΩΝ	09/05/2007	20070600080
<i>ΑΓΓΕΛΟΠΟΥΛΟΣ ΓΕΩΡ. &amp; ΥΙΟΣ Ο.Ε</i>	ΑΛΟΥΜΙΝΕΝΙΑ ΔΙΑΤΡΗΤΗ ΣΧΑΡΑ	24/05/2007	20070600092
<i>ΓΑΒΡΙΛΗ ΜΑΡΤΙΝΑ</i>	ΣΙΔΕΡΕΝΙΟ ΔΙΑΚΟΣΜΗΤΙΚΟ ΑΝΤΙΚΕΙΜΕΝΟ	14/05/2007	20070600083
<i>ΓΚΟΡΓΚΟΛΗΣ Α.Ε.</i>	ΣΧΕΔΙΟ ΔΙΚΥΚΛΗΣ ΜΟΤΟΣΥΚΛΕΤΑΣ Ή ΜΟΤΟΠΟΔΗΛΑΤΟΥ	25/05/2007	20070600095
<i>ΓΛΩΣΣΟΠΟΥΛΟΥ ΕΥΘΥΜΙΑ</i>	ΔΟΧΕΙΟ ΟΙΚΙΑΚΗΣ ΧΡΗΣΗΣ	09/05/2007	20070600079
<i>ΚΑΛΠΑΚΤΣΙΔΗΣ ΕΥΣΤΑΘΙΟΣ</i>	ΤΡΙΒΙΔΙ ΣΟΒΑ	24/05/2007	20070600093
<i>ΚΑΡΑΛΗΣ ΝΙΚΟΛΑΟΣ</i>	ΧΕΙΡΟΛΑΒΗ ΕΣΩΤΕΡΙΚΩΝ ΚΑΙ ΕΞΩΤΕΡΙΚΩΝ ΘΥΡΩΝ	16/05/2007	20070600085
<i>ΚΑΡΑΛΗΣ ΝΙΚΟΛΑΟΣ</i>	ΑΚΡΟ ΚΟΥΡΤΙΝΟΒΕΡΓΑΣ ΚΑΙ ΑΚΡΟ ΑΜΠΡΑΖ	16/05/2007	20070600086
<i>ΚΑΤΣΙΟΥΛΑΣ ΧΡΗΣΤΟΣ</i>	ΣΥΣΤΗΜΑΤΑ ΑΛΟΥΜΙΝΙΟΥ.	15/05/2007	20070600084
<i>ΜΑΚΑΡΟΝΗΣ ΙΩΑΝΝΗΣ</i>	ΣΕΙΡΑ ΣΥΝΘΕΤΙΚΩΝ ΝΕΡΟΧΥΤΩΝ ΚΟΥΖΙΝΑΣ	17/05/2007	20070600088
<i>ΜΗΤΣΙΟΣ ΑΘΑΝΑΣΙΟΣ</i>	ΠΡΟΦΙΛ ΑΝΟΙΓΟΜΕΝΟΥ ΚΟΥΦΩΜΑΤΟΣ ΑΛΟΥΜΙΝΙΟΥ ΚΑΙ ΚΑΣΑΣ	11/05/2007	20070600082
<i>ΜΗΤΣΙΟΥ ΔΗΜΗΤΡΑ</i>	ΠΡΟΦΙΛ ΑΝΟΙΓΟΜΕΝΟΥ ΚΟΥΦΩΜΑΤΟΣ ΑΛΟΥΜΙΝΙΟΥ ΚΑΙ ΚΑΣΑΣ	11/05/2007	20070600082
<i>ΝΙΚΟΛΗΣ ΓΚΡΟΥΠ ΕΜΠΟΡΙΚΗ ΚΑΙ ΒΙΟΜΗΧΑΝΙΚΗ ΑΝΩΝΥΜΗ ΕΤΑΙΡΕΙΑ- ΑΞΕΣΟΥΑΡ ΜΟΔΑΣ ΚΑΙ ΔΩΡΩΝ</i>	ΚΟΣΜΗΜΑΤΑ	04/05/2007	20070600077
<i>ΝΙΚΟΛΗΣ ΓΚΡΟΥΠ ΕΜΠΟΡΙΚΗ ΚΑΙ ΒΙΟΜΗΧΑΝΙΚΗ ΑΝΩΝΥΜΗ ΕΤΑΙΡΕΙΑ- ΑΞΕΣΟΥΑΡ ΜΟΔΑΣ ΚΑΙ ΔΩΡΩΝ</i>	ΚΟΣΜΗΜΑΤΑ	04/05/2007	20070600078
<i>ΠΑΠΑΔΟΠΟΥΛΟΣ ΠΑΝΤΕΛΗΣ ΚΑΙ ΣΙΑ ΟΕ</i>	ΣΥΣΚΕΥΗ ΥΓΡΑΕΡΙΟΥ	16/05/2007	20070600087
<i>Σ. &amp; Π. ΚΑΠΑΛΑΝΙΔΗ ΟΜΟΡΥΡΥΘΜΗ ΕΤΑΙΡΕΙΑ</i>	ΣΑΚΚΟΥΛΑ ΚΑΤΑΣΚΕΥΑΣΜΕΝΗ ΚΑΤΑ ΤΗ ΜΙΑ ΠΛΕΥΡΑ ΤΗΣ ΑΠΟ ΓΙΟΥΤΑ ΑΠΟ ΦΥΤΙΚΗ ΙΝΑ ΚΑΙ ΚΑΤΑ ΤΗΝ ΑΛΛΗ ΠΛΕΥΡΑ ΑΠΟ ΖΕΛΑΤΙΝΑ ΠΛΑΣΤΙΚΗ ΚΑΤΑΛΛΗΛΗ ΓΙΑ ΤΡΟΦΙΜΑ	11/05/2007	20070600081
<i>ΣΑΒΒΑΚΗΣ ΘΕΟΦΙΛΟΣ</i>	ΣΤΕΓΑΣΤΡΟ ΠΡΟΣΤΑΣΙΑΣ ΑΥΤΟΚΙΝΗΤΩΝ	21/05/2007	20070600091
<i>ΣΚΑΡΛΑΤΟΣ ΝΕΚΤΑΡΙΟΣ</i>	ΚΙΝΗΤΟΣ ΑΠΟΘΗΚΕΥΤΙΚΟΣ ΧΩΡΟΣ ΓΙΑ ΚΑΥΣΟΞΥΛΑ	18/05/2007	20070600090
<i>ΤΖΑΦΑΡ ΧΑΣΑΝ</i>	ΣΙΔΕΡΕΝΙΟ ΔΙΑΚΟΣΜΗΤΙΚΟ ΑΝΤΙΚΕΙΜΕΝΟ	14/05/2007	20070600083
<i>ΧΑΤΖΗΝΑΣΙΟΥ ΕΛΕΝΗ</i>	ΔΟΧΕΙΟ ΟΙΚΙΑΚΗΣ ΧΡΗΣΗΣ	09/05/2007	20070600079

**Μ Ε Ρ Ο Σ Β '**  
**ΚΑΤΑΧΩΡΗΜΕΝΑ ΠΙΣΤΟΠΟΙΗΤΙΚΑ ΣΧΕΔΙΩΝ ΚΑΙ ΥΠΟΔΕΙΓΜΑΤΩΝ**

**ΧΟΡΗΓΗΣΕΙΣ ΠΙΣΤΟΠΟΙΗΤΙΚΩΝ ΚΑΤΑΧΩΡΗΣΗΣ ΣΧΕΔΙΩΝ ΚΑΙ ΥΠΟΔΕΙΓΜΑΤΩΝ**

**(11) Αρ. Πιστοπ. Καταχώρησης Σχ. ή Υπ.:6002417**

- (21) Αριθμός Αίτησης Σχ. ή Υπ.: 20070600058  
(15) Ημερομηνία Καταχώρησης: 03/04/2007  
(47) Ημερομηνία Χορήγησης: 30/10/2007  
(73) Δικαιούχος (οι): ΤΑΜΠΑΚΟΓΛΟΥ ΦΙΛΙΠΠΟΣ  
Μουσών 6, 17342 ΑΓΙΟΣ ΔΗΜΗΤΡΙΟΣ (ΑΤΤΙΚΗΣ),  
ΕΛΛΑΔΑ  
(54) Προσδιορισμός Αντικειμένου: ΚΑΤΑΣΚΕΥΗ ΧΕΙΡΟΛΑΒΗΣ

*Περισσότερα στοιχεία στην πρώτη δημοσίευση: ΕΔΒΙ (Τεύχος Β') Σεπτέμβριος 2007*

**(11) Αρ. Πιστοπ. Καταχώρησης Σχ. ή Υπ.:6002418**

- (21) Αριθμός Αίτησης Σχ. ή Υπ.: 20070600059  
(15) Ημερομηνία Καταχώρησης: 02/04/2007  
(47) Ημερομηνία Χορήγησης: 30/10/2007  
(73) Δικαιούχος (οι): ΜΑΚΑΡΟΝΗΣ ΙΩΑΝΝΗΣ  
Ελ.Βενιζέλου 4, 55133 ΚΑΛΑΜΑΡΙΑ (ΘΕΣΣΑΛΟΝΙΚΗΣ),  
ΕΛΛΑΔΑ  
(54) Προσδιορισμός Αντικειμένου: ΣΕΙΡΑ ΝΙΠΤΗΡΩΝ ΜΠΑΝΙΟΥ

*Περισσότερα στοιχεία στην πρώτη δημοσίευση: ΕΔΒΙ (Τεύχος Β') Σεπτέμβριος 2007*

**(11) Αρ. Πιστοπ. Καταχώρησης Σχ. ή Υπ.:6002419**

- (21) Αριθμός Αίτησης Σχ. ή Υπ.: 20070600060  
(15) Ημερομηνία Καταχώρησης: 11/04/2007  
(47) Ημερομηνία Χορήγησης: 30/10/2007  
(73) Δικαιούχος (οι): ΠΙΕΤΣΟΠΟΥΛΟΥ ΠΟΛΥΞΕΝΗ  
Ερεχθείου 57, 11742 ΑΘΗΝΑ (ΑΤΤΙΚΗΣ), ΕΛΛΑΔΑ  
(54) Προσδιορισμός Αντικειμένου: ΚΟΣΜΗΜΑ ΓΙΑ ΤΟΝ ΛΑΙΜΟ

*Περισσότερα στοιχεία στην πρώτη δημοσίευση: ΕΔΒΙ (Τεύχος Β') Σεπτέμβριος 2007*

**(11) Αρ. Πιστοπ. Καταχώρησης Σχ. ή Υπ.:6002420**

- (21) Αριθμός Αίτησης Σχ. ή Υπ.: 20070600061  
(15) Ημερομηνία Καταχώρησης: 11/04/2007  
(47) Ημερομηνία Χορήγησης: 30/10/2007  
(73) Δικαιούχος (οι): Α.ΜΠΑΜΠΑΛΟΥΚΑΣ & ΣΙΑ Ε.Ε. με δ.τ. ARTEASE  
Διογενίδη 6B, 11473 ΑΘΗΝΑ (ΑΤΤΙΚΗΣ), ΕΛΛΑΔΑ  
(54) Προσδιορισμός Αντικειμένου: ΦΩΤΙΣΤΙΚΟ ΤΟΙΧΟΥ ΕΣΩΤΕΡΙΚΟΥ Ή ΕΞΩΤΕΡΙΚΟΥ ΧΩΡΟΥ.

*Περισσότερα στοιχεία στην πρώτη δημοσίευση: ΕΔΒΙ (Τεύχος Β') Σεπτέμβριος 2007*

**(11) Αρ. Πιστοπ. Καταχώρησης Σχ. ή Υπ.:6002421**

- (21) Αριθμός Αίτησης Σχ. ή Υπ.: 20070600062  
(15) Ημερομηνία Καταχώρησης: 18/04/2007  
(47) Ημερομηνία Χορήγησης: 30/10/2007  
(73) Δικαιούχος (οι): ΚΑΣΣΑΣ ΔΗΜΗΤΡΙΟΣ  
Ιωνος Δραγούμη 6, 41222 ΛΑΡΙΣΑ (ΛΑΡΙΣΑΣ), ΕΛΛΑΔΑ  
(54) Προσδιορισμός Αντικειμένου: ΚΟΣΜΗΜΑΤΑ

*Περισσότερα στοιχεία στην πρώτη δημοσίευση: ΕΔΒΙ (Τεύχος Β') Σεπτέμβριος 2007*

---

**(11) Αρ. Πιστοπ. Καταχώρησης Σχ. ή Υπ.:6002422**

(21) Αριθμός Αίτησης Σχ. ή Υπ.: 20070600063  
(15) Ημερομηνία Καταχώρησης: 23/04/2007  
(47) Ημερομηνία Χορήγησης: 30/10/2007  
(73) Δικαιούχος (οι): ΠΙΕΤΜΕΖΑ ΑΝΑΣΤΑΣΙΑ & ΣΙΑ ΟΜΟΡΡΥΘΜΗ ΕΤΑΙΡΕΙΑ  
Θέση "Άγιος Κοσμάς", Εξαμίλια, 20100 ΚΟΡΙΝΘΟΣ  
(ΚΟΡΙΝΘΙΑΣ), ΕΛΛΑΔΑ

**(54) Προσδιορισμός Αντικειμένου:** ΠΛΑΣΤΙΚΗ ΑΕΡΟΣΤΕΓΗΣ ΣΑΚΟΥΛΑ ΜΕ ΕΜΠΡΟΣΘΙΑ ΜΕΡΙΚΩΣ ΔΙΑΦΑΝΗ ΕΠΙΦΑΝΕΙΑ

---

*Περαιτέρω στοιχεία στην πρώτη δημοσίευση: ΕΔΒΙ (Τεύχος Β') Σεπτέμβριος 2007*

---

---

**(11) Αρ. Πιστοπ. Καταχώρησης Σχ. ή Υπ.:6002423**

(21) Αριθμός Αίτησης Σχ. ή Υπ.: 20070600064  
(15) Ημερομηνία Καταχώρησης: 23/04/2007  
(47) Ημερομηνία Χορήγησης: 30/10/2007  
(73) Δικαιούχος (οι): ΠΙΕΤΜΕΖΑ ΑΝΑΣΤΑΣΙΑ & ΣΙΑ ΟΜΟΡΡΥΘΜΗ ΕΤΑΙΡΕΙΑ  
Θέση "Άγιος Κοσμάς", Εξαμίλια, 20100 ΚΟΡΙΝΘΟΣ  
(ΚΟΡΙΝΘΙΑΣ), ΕΛΛΑΔΑ

**(54) Προσδιορισμός Αντικειμένου:** ΧΑΡΤΙΝΗ ΣΑΚΟΥΛΑ ΜΕ ΕΜΠΡΟΣΘΙΑ ΜΕΡΙΚΗ ΔΙΑΦΑΝΗ ΕΠΙΦΑΝΕΙΑ

---

*Περαιτέρω στοιχεία στην πρώτη δημοσίευση: ΕΔΒΙ (Τεύχος Β') Σεπτέμβριος 2007*

---

---

**(11) Αρ. Πιστοπ. Καταχώρησης Σχ. ή Υπ.:6002424**

(21) Αριθμός Αίτησης Σχ. ή Υπ.: 20070600065  
(15) Ημερομηνία Καταχώρησης: 25/04/2007  
(47) Ημερομηνία Χορήγησης: 30/10/2007  
(73) Δικαιούχος (οι): ΣΑΒΒΑΚΗΣ ΘΕΟΦΙΛΟΣ  
Μακεδονομάχων 73, 50200 ΠΤΟΛΕΜΑΪΔΑ (ΚΟΖΑΝΗΣ),  
ΕΛΛΑΔΑ

**(54) Προσδιορισμός Αντικειμένου:** ΣΤΕΓΑΣΤΡΟ ΠΡΟΣΤΑΣΙΑΣ ΑΥΤΟΚΙΝΗΤΩΝ

---

*Περαιτέρω στοιχεία στην πρώτη δημοσίευση: ΕΔΒΙ (Τεύχος Β') Σεπτέμβριος 2007*

---

---

**(11) Αρ. Πιστοπ. Καταχώρησης Σχ. ή Υπ.:6002425**

(21) Αριθμός Αίτησης Σχ. ή Υπ.: 20070600066  
(15) Ημερομηνία Καταχώρησης: 26/04/2007  
(47) Ημερομηνία Χορήγησης: 30/10/2007  
(73) Δικαιούχος (οι): ΜΑΝΩΛΟΠΟΥΛΟΣ ΕΜΜΑΝΟΥΗΛ  
Αρτέμιδος 18, 16673 ΒΟΥΛΑ (ΑΤΤΙΚΗΣ), ΕΛΛΑΔΑ

**(54) Προσδιορισμός Αντικειμένου:** ΔΙΑΚΟΣΜΗΤΙΚΟ ΑΥΓΟ

---

*Περαιτέρω στοιχεία στην πρώτη δημοσίευση: ΕΔΒΙ (Τεύχος Β') Σεπτέμβριος 2007*

---

---

**(11) Αρ. Πιστοπ. Καταχώρησης Σχ. ή Υπ.:6002426**

(21) Αριθμός Αίτησης Σχ. ή Υπ.: 20070600067  
(15) Ημερομηνία Καταχώρησης: 27/04/2007  
(47) Ημερομηνία Χορήγησης: 30/10/2007  
(73) Δικαιούχος (οι): ΝΙΚΟΛΟΠΟΥΛΟΣ ΑΛΚΙΒΙΑΔΗ ΓΕΩΡΓΙΟΣ  
Ηφαιστου 13, 10555 ΑΘΗΝΑ (ΑΤΤΙΚΗΣ), ΕΛΛΑΔΑ

**(54) Προσδιορισμός Αντικειμένου:** ΜΕΝΤΑΓΙΟΝ

---

*Περαιτέρω στοιχεία στην πρώτη δημοσίευση: ΕΔΒΙ (Τεύχος Β') Σεπτέμβριος 2007*

---



---

**(11) Αρ. Πιστοπ. Καταχώρησης Σχ. ή Υπ.:6002427**

(21) Αριθμός Αίτησης Σχ. ή Υπ.: 20070600068  
(15) Ημερομηνία Καταχώρησης: 27/04/2007  
(47) Ημερομηνία Χορήγησης: 30/10/2007  
(73) Δικαιούχος (οι): ΤΡΑΠΕΖΑ ΓΕΥΣΗΣ Α.Ε.  
Αγ.Παρασκευής 9, 14123 ΛΥΚΟΒΡΥΣΗ (ΑΤΤΙΚΗΣ),  
ΕΛΛΑΔΑ  
(54) Προσδιορισμός Αντικειμένου: ΠΡΟΪΟΝΤΑ ΚΑΤΕΨΥΓΜΕΝΗΣ ΖΥΜΗΣ

---

*Περισσότερα στοιχεία στην πρώτη δημοσίευση: ΕΔΒΙ (Τεύχος Β') Σεπτέμβριος 2007*

---

---

**(11) Αρ. Πιστοπ. Καταχώρησης Σχ. ή Υπ.:6002428**

(21) Αριθμός Αίτησης Σχ. ή Υπ.: 20070600069  
(15) Ημερομηνία Καταχώρησης: 30/04/2007  
(47) Ημερομηνία Χορήγησης: 30/10/2007  
(73) Δικαιούχος (οι): ΚΩΣΤΕΤΣΟΣ ΒΑΣΙΛΕΙΟΣ  
Κανάρη 8, 10671 ΑΘΗΝΑ (ΑΤΤΙΚΗΣ), ΕΛΛΑΔΑ  
(54) Προσδιορισμός Αντικειμένου: ΕΙΔΗ ΕΝΔΥΣΗΣ

---

*Περισσότερα στοιχεία στην πρώτη δημοσίευση: ΕΔΒΙ (Τεύχος Β') Σεπτέμβριος 2007*

---

---

**(11) Αρ. Πιστοπ. Καταχώρησης Σχ. ή Υπ.:6002429**

(21) Αριθμός Αίτησης Σχ. ή Υπ.: 20070600070  
(15) Ημερομηνία Καταχώρησης: 30/04/2007  
(47) Ημερομηνία Χορήγησης: 30/10/2007  
(73) Δικαιούχος (οι): ΚΩΣΤΕΤΣΟΣ ΒΑΣΙΛΕΙΟΣ  
Κανάρη 8, 10671 ΑΘΗΝΑ (ΑΤΤΙΚΗΣ), ΕΛΛΑΔΑ  
(54) Προσδιορισμός Αντικειμένου: ΥΠΟΔΗΜΑΤΑ

---

*Περισσότερα στοιχεία στην πρώτη δημοσίευση: ΕΔΒΙ (Τεύχος Β') Σεπτέμβριος 2007*

---

---

**(11) Αρ. Πιστοπ. Καταχώρησης Σχ. ή Υπ.:6002430**

(21) Αριθμός Αίτησης Σχ. ή Υπ.: 20070600071  
(15) Ημερομηνία Καταχώρησης: 30/04/2007  
(47) Ημερομηνία Χορήγησης: 30/10/2007  
(73) Δικαιούχος (οι): ΚΩΣΤΕΤΣΟΣ ΒΑΣΙΛΕΙΟΣ  
Κανάρη 8, 10671 ΑΘΗΝΑ (ΑΤΤΙΚΗΣ), ΕΛΛΑΔΑ  
(54) Προσδιορισμός Αντικειμένου: ΕΞΑΡΤΗΜΑΤΑ ΕΝΔΥΜΑΤΩΝ

---

*Περισσότερα στοιχεία στην πρώτη δημοσίευση: ΕΔΒΙ (Τεύχος Β') Σεπτέμβριος 2007*

---

---

**(11) Αρ. Πιστοπ. Καταχώρησης Σχ. ή Υπ.:6002431**

(21) Αριθμός Αίτησης Σχ. ή Υπ.: 20070600072  
(15) Ημερομηνία Καταχώρησης: 27/04/2007  
(47) Ημερομηνία Χορήγησης: 31/10/2007  
(73) Δικαιούχος (οι): FOLLI FOLLIE ABEE  
23ο χλμ Εθνικής Οδού Αθηνών-Λαμίας, 14565 ΑΓΙΟΣ  
ΣΤΕΦΑΝΟΣ (ΑΤΤΙΚΗΣ), ΕΛΛΑΔΑ  
(54) Προσδιορισμός Αντικειμένου: ΡΟΛΟΓΙΑ ΜΕ ΜΠΙΡΑΣΕΛΕ ΑΠΟ ΣΥΝΘΕΤΙΚΟ ΥΛΙΚΟ Ή ΚΑΟΥΤΣΟΥΚ ΜΕ ΧΡΟΝΟΓΡΑΦΟΥΣ Ή ΧΩΡΙΣ

---

*Περισσότερα στοιχεία στην πρώτη δημοσίευση: ΕΔΒΙ (Τεύχος Β') Σεπτέμβριος 2007*

---

---

**(11) Αρ. Πιστοπ. Καταχώρησης Σχ. ή Υπ.:6002432**

(21) Αριθμός Αίτησης Σχ. ή Υπ.: 20070600073

(15) Ημερομηνία Καταχώρησης: 27/04/2007

(47) Ημερομηνία Χορήγησης: 31/10/2007

(73) Δικαιούχος (οι): FOLLI FOLLIE ABEE

23ο χλμ Εθνικής Οδού Αθηνών-Λαμίας, 14565 ΑΓΙΟΣ

ΣΤΕΦΑΝΟΣ (ΑΤΤΙΚΗΣ), ΕΛΛΑΔΑ

**(54) Προσδιορισμός Αντικειμένου:**

ΡΟΛΟΪ ΧΡΟΝΟΓΡΑΦΟΣ ΜΕ ΤΕΤΡΑΓΩΝΗ ΑΤΣΑΛΙΝΗ ΚΑΣΑ ΜΕ ΤΑΧΥΜΕΤΡΟ ΚΑΙ ΔΕΡΜΑΤΙΝΟ ΛΟΥΡΑΚΙ

---

---

*Περισσότερα στοιχεία στην πρώτη δημοσίευση: ΕΔΒΙ (Τεύχος Β') Σεπτέμβριος 2007*

---

---

---

**(11) Αρ. Πιστοπ. Καταχώρησης Σχ. ή Υπ.:6002433**

(21) Αριθμός Αίτησης Σχ. ή Υπ.: 20070600074

(15) Ημερομηνία Καταχώρησης: 27/04/2007

(47) Ημερομηνία Χορήγησης: 31/10/2007

(73) Δικαιούχος (οι): FOLLI FOLLIE ABEE

23ο χλμ Εθνικής Οδού Αθηνών-Λαμίας, 14565 ΑΓΙΟΣ

ΣΤΕΦΑΝΟΣ (ΑΤΤΙΚΗΣ), ΕΛΛΑΔΑ

**(54) Προσδιορισμός Αντικειμένου:**

ΡΟΛΟΓΙΑ ΜΕ ΜΠΡΑΣΕΛΕ Ή ΛΟΥΡΑΚΙ, ΜΕ ΧΡΟΝΟΓΡΑΦΟΥΣ Ή ΧΩΡΙΣ ΚΑΙ ΜΕ ΔΙΑΦΟΡΑ ΔΙΑΚΟΣΜΗΤΙΚΑ

---

---

*Περισσότερα στοιχεία στην πρώτη δημοσίευση: ΕΔΒΙ (Τεύχος Β') Σεπτέμβριος 2007*

---

---

---

**(11) Αρ. Πιστοπ. Καταχώρησης Σχ. ή Υπ.:6002434**

(21) Αριθμός Αίτησης Σχ. ή Υπ.: 20070600075

(15) Ημερομηνία Καταχώρησης: 27/04/2007

(47) Ημερομηνία Χορήγησης: 31/10/2007

(73) Δικαιούχος (οι): FOLLI FOLLIE ABEE

23ο χλμ Εθνικής Οδού Αθηνών-Λαμίας, 14565 ΑΓΙΟΣ

ΣΤΕΦΑΝΟΣ (ΑΤΤΙΚΗΣ), ΕΛΛΑΔΑ

**(54) Προσδιορισμός Αντικειμένου:**

ΡΟΛΟΓΙΑ ΒΡΑΧΙΟΛΙΑ ΜΕ ΔΙΑΚΟΣΜΗΤΙΚΑ ΑΠΟ ΑΤΣΑΛΙ Ή ΔΙΑΚΟΣΜΗΤΙΚΕΣ ΠΕΤΡΕΣ

---

---

*Περισσότερα στοιχεία στην πρώτη δημοσίευση: ΕΔΒΙ (Τεύχος Β') Σεπτέμβριος 2007*

---

---

---

**(11) Αρ. Πιστοπ. Καταχώρησης Σχ. ή Υπ.:6002435**

(21) Αριθμός Αίτησης Σχ. ή Υπ.: 20070600076

(15) Ημερομηνία Καταχώρησης: 27/04/2007

(47) Ημερομηνία Χορήγησης: 31/10/2007

(73) Δικαιούχος (οι): ΧΑΤΖΗΓΑΒΡΙΗΛ ΓΕΩΡΓΙΟΣ ΚΑΙ ΣΙΑ Ο.Ε.

Σουρή 14, 12131 ΠΕΡΙΣΤΕΡΙ (ΑΤΤΙΚΗΣ), ΕΛΛΑΔΑ

**(54) Προσδιορισμός Αντικειμένου:**

ΦΩΤΙΣΤΙΚΑ ΠΑΛΑΙΟΥ ΤΥΠΟΥ

---

---

*Περισσότερα στοιχεία στην πρώτη δημοσίευση: ΕΔΒΙ (Τεύχος Β') Σεπτέμβριος 2007*

---

---

**ΕΥΡΕΤΗΡΙΟ ΕΚΔΟΘΕΝΤΩΝ Σχ. ή Υπ. ΣΥΜΦΩΝΑ ΜΕ ΤΗΝ ΑΛΦΑΒΗΤΙΚΗ ΣΕΙΡΑ ΤΩΝ ΔΙΚΑΙΟΥΧΩΝ**

ΔΙΚΑΙΟΥΧΟΣ (73)	ΠΡΟΣΔΙΟΡΙΣΜΟΣ ΑΝΤ/ΜΕΝΟΥ ΣΧ. Ή ΥΠ. (54)	ΚΑΤ/ΡΗΣΗ (15)	ΑΡ. ΠΙΣΤ. (11)
<i>FOLLI FOLLIE ABBE</i>	ΡΟΛΟΓΙΑ ΜΕ ΜΠΡΑΣΕΛΕ ΑΠΟ ΣΥΝΘΕΤΙΚΟ ΥΛΙΚΟ Ή ΚΑΟΥΤΣΟΥΚ ΜΕ ΧΡΟΝΟΓΡΑΦΟΥΣ Ή ΧΩΡΙΣ	27/04/2007	6002431
<i>FOLLI FOLLIE ABBE</i>	ΡΟΛΟΪ ΧΡΟΝΟΓΡΑΦΟΣ ΜΕ ΤΕΤΡΑΓΩΝΗ ΑΤΣΑΛΙΝΗ ΚΑΣΑ ΜΕ ΤΑΧΥΜΕΤΡΟ ΚΑΙ ΔΕΡΜΑΤΙΝΟ ΛΟΥΡΑΚΙ	27/04/2007	6002432
<i>FOLLI FOLLIE ABBE</i>	ΡΟΛΟΓΙΑ ΜΕ ΜΠΡΑΣΕΛΕ Ή ΛΟΥΡΑΚΙ, ΜΕ ΧΡΟΝΟΓΡΑΦΟΥΣ Ή ΧΩΡΙΣ ΚΑΙ ΜΕ ΔΙΑΦΟΡΑ ΔΙΑΚΟΣΜΗΤΙΚΑ	27/04/2007	6002433
<i>FOLLI FOLLIE ABBE</i>	ΡΟΛΟΓΙΑ ΒΡΑΧΙΟΛΙΑ ΜΕ ΔΙΑΚΟΣΜΗΤΙΚΑ ΑΠΟ ΑΤΣΑΛΙ Ή ΔΙΑΚΟΣΜΗΤΙΚΕΣ ΠΕΤΡΕΣ	27/04/2007	6002434
<i>Α.ΜΠΑΜΠΑΛΟΥΚΑΣ &amp; ΣΙΑ Ε.Ε. με δ.τ. ARTEASE</i>	ΦΩΤΙΣΤΙΚΟ ΤΟΙΧΟΥ ΕΣΩΤΕΡΙΚΟΥ Ή ΕΞΩΤΕΡΙΚΟΥ ΧΩΡΟΥ.	11/04/2007	6002420
<i>ΚΑΣΣΑΣ ΔΗΜΗΤΡΙΟΣ</i>	ΚΟΣΜΗΜΑΤΑ	18/04/2007	6002421
<i>ΚΩΣΤΕΤΣΟΣ ΒΑΣΙΛΕΙΟΣ</i>	ΕΙΔΗ ΕΝΔΥΣΗΣ	30/04/2007	6002428
<i>ΚΩΣΤΕΤΣΟΣ ΒΑΣΙΛΕΙΟΣ</i>	ΥΠΟΔΗΜΑΤΑ	30/04/2007	6002429
<i>ΚΩΣΤΕΤΣΟΣ ΒΑΣΙΛΕΙΟΣ</i>	ΕΞΑΡΤΗΜΑΤΑ ΕΝΔΥΜΑΤΩΝ	30/04/2007	6002430
<i>ΜΑΚΑΡΟΝΗΣ ΙΩΑΝΝΗΣ</i>	ΣΕΙΡΑ ΝΙΠΤΗΡΩΝ ΜΠΑΝΙΟΥ	02/04/2007	6002418
<i>ΜΑΝΩΛΟΠΟΥΛΟΣ ΕΜΜΑΝΟΥΗΛ</i>	ΔΙΑΚΟΣΜΗΤΙΚΟ ΑΥΓΟ	26/04/2007	6002425
<i>ΝΙΚΟΛΟΠΟΥΛΟΣ ΓΕΩΡΓΙΟΣ</i>	ΜΕΝΤΑΓΙΟΝ	27/04/2007	6002426
<i>ΠΕΤΜΕΖΑ ΑΝΑΣΤΑΣΙΑ &amp; ΣΙΑ ΟΜΟΡΡΥΘΜΗ ΕΤΑΙΡΕΙΑ</i>	ΠΛΑΣΤΙΚΗ ΑΕΡΟΣΤΕΓΗΣ ΣΑΚΟΥΛΑ ΜΕ ΕΜΠΡΟΣΘΙΑ ΜΕΡΙΚΩΣ ΔΙΑΦΑΝΗ ΕΠΙΦΑΝΕΙΑ	23/04/2007	6002422
<i>ΠΕΤΜΕΖΑ ΑΝΑΣΤΑΣΙΑ &amp; ΣΙΑ ΟΜΟΡΡΥΘΜΗ ΕΤΑΙΡΕΙΑ</i>	ΧΑΡΤΙΝΗ ΣΑΚΟΥΛΑ ΜΕ ΕΜΠΡΟΣΘΙΑ ΜΕΡΙΚΗ ΔΙΑΦΑΝΗ ΕΠΙΦΑΝΕΙΑ	23/04/2007	6002423
<i>ΠΕΤΣΟΠΟΥΛΟΥ ΠΟΛΥΞΕΝΗ</i>	ΚΟΣΜΗΜΑ ΓΙΑ ΤΟΝ ΛΑΙΜΟ	11/04/2007	6002419
<i>ΣΑΒΒΑΚΗΣ ΘΕΟΦΙΛΟΣ</i>	ΣΤΕΓΑΣΤΡΟ ΠΡΟΣΤΑΣΙΑΣ ΑΥΤΟΚΙΝΗΤΩΝ	25/04/2007	6002424
<i>ΤΑΜΠΑΚΟΓΛΟΥ ΦΙΛΙΠΠΟΣ</i>	ΚΑΤΑΣΚΕΥΗ ΧΕΙΡΟΛΑΒΗΣ	03/04/2007	6002417
<i>ΤΡΑΠΕΖΑ ΓΕΥΣΗΣ Α.Ε.</i>	ΠΡΟΪΟΝΤΑ ΚΑΤΕΨΥΓΜΕΝΗΣ ΖΥΜΗΣ	27/04/2007	6002427
<i>ΧΑΤΖΗΓΑΒΡΙΗΛ ΓΕΩΡΓΙΟΣ ΚΑΙ ΣΙΑ Ο.Ε.</i>	ΦΩΤΙΣΤΙΚΑ ΠΑΛΑΙΟΥ ΤΥΠΟΥ	27/04/2007	6002435

**Μ Ε Ρ Ο Σ Γ '**  
**ΑΝΑΝΕΩΣΕΙΣ**

---

**ΑΝΑΝΕΩΣΕΙΣ ΚΑΤΑΧΩΡΗΜΕΝΩΝ ΣΧΕΔΙΩΝ Ή ΥΠΟΔΕΙΓΜΑΤΩΝ**

---

**(11) Αρ. Πιστοπ. Καταχώρησης Σχ. ή Υπ.:6000041**

(73) Δικαιούχος (οι): MINNESOTA MINING AND MANUFACTURING COMPANY , 3M Center, Saint Paul, 55101 MINNESOTA (US) .  
(17) Ημερομηνία Ανανέωσης: 29-10-2012 (3η 5ετία)

---

**(11) Αρ. Πιστοπ. Καταχώρησης Σχ. ή Υπ.:6000043**

(73) Δικαιούχος (οι): FF SEELEY NOMINEES PTY LTD , 1-11 Rothesay Avenue, ST. MARYS, 5042 SOUTH AUSTRALIA (AU) .  
(17) Ημερομηνία Ανανέωσης: 6-11-2012 (3η 5ετία)

---

**(11) Αρ. Πιστοπ. Καταχώρησης Σχ. ή Υπ.:6000088**

(73) Δικαιούχος (οι): COLGATE-PALMOLIVE COMPANY , 300 Park Avenue, NEW YORK, 10022 NY (US) .  
(17) Ημερομηνία Ανανέωσης: 5-12-2012 (3η 5ετία)

---

**(11) Αρ. Πιστοπ. Καταχώρησης Σχ. ή Υπ.:6001433**

(73) Δικαιούχος (οι): ΚΑΡΥΠΙΔΗΣ ΠΑΝΑΓΙΩΤΗ ΓΕΩΡΓΙΟΣ, Πάροδος Φιλίππου 4, 56224 ΕΥΟΣΜΟ (ΘΕΣΣΑΛΟΝΙΚΗΣ) (GR) .  
(17) Ημερομηνία Ανανέωσης: 4-9-2011 (2η 5ετία)

---

**(11) Αρ. Πιστοπ. Καταχώρησης Σχ. ή Υπ.:6001434**

(73) Δικαιούχος (οι): ΚΑΡΥΠΙΔΗΣ ΠΑΝΑΓΙΩΤΗ ΓΕΩΡΓΙΟΣ, Πάροδος Φιλίππου 4, 56224 ΕΥΟΣΜΟ (ΘΕΣΣΑΛΟΝΙΚΗΣ) (GR) .  
(17) Ημερομηνία Ανανέωσης: 4-9-2011 (2η 5ετία)

---

**(11) Αρ. Πιστοπ. Καταχώρησης Σχ. ή Υπ.:6001511**

(73) Δικαιούχος (οι): LEGRAND ESPANOLA S.A. SOCIEDAD UNIPERSONAL , Hierro 56, TORREJON DE ARDOZ, 28860 MADRID (ES) .  
(17) Ημερομηνία Ανανέωσης: 21-8-2012 (2η 5ετία)

---

**(11) Αρ. Πιστοπ. Καταχώρησης Σχ. ή Υπ.:6001552**

(73) Δικαιούχος (οι): ΑΝΩΝΥΜΗ ΒΙΟΜΗΧΑΝΙΚΗ ΕΤΑΙΡΕΙΑ ΧΗΜΙΚΟΤΕΧΝΙΚΩΝ ΠΡΟΪΟΝΤΩΝ-ΧΡΩΜΑΤΩΝ ΓΙΟΥΝΙΧΕΜ ΕΛΛΑΣ ΑΒΕΕ , Μεσογείων 348, 15341 ΑΓΙΑ ΠΑΡΑΣΚΕΥΗ (ΑΤΤΙΚΗΣ) (GR) .  
(17) Ημερομηνία Ανανέωσης: 1-10-2012 (2η 5ετία)

---

**(11) Αρ. Πιστοπ. Καταχώρησης Σχ. ή Υπ.:6001554**

(73) Δικαιούχος (οι): ΘΕΡΜΟΕΛΛΑΣ Α.Β.Ε.Ε. , ΒΙ.ΠΕ. ΑΚΡΕΣ, 19100 ΜΕΓΑΡΑ (ΑΤΤΙΚΗΣ) (GR) .  
(17) Ημερομηνία Ανανέωσης: 9-10-2012 (2η 5ετία)

---

**(11) Αρ. Πιστοπ. Καταχώρησης Σχ. ή Υπ.:6001555**

(73) Δικαιούχος (οι): ΑΦΟΙ ΓΑΪΤΑΝΗ Ο.Ε. , Λ. Ειρήνης 67 και Διός, 17778 ΤΑΥΡΟΣ (ΑΤΤΙΚΗΣ) (GR) .  
(17) Ημερομηνία Ανανέωσης: 10-10-2012 (2η 5ετία)

---

**(11) Αρ. Πιστοπ. Καταχώρησης Σχ. ή Υπ.:6001560**

(73) Δικαιούχος (οι): COLGATE PALMOLIVE COMPANY , 300 Park Avenue, 10022 NEW YORK (US) .  
(17) Ημερομηνία Ανανέωσης: 24-10-2012 (2η 5ετία)

---

**(11) Αρ. Πιστοπ. Καταχώρησης Σχ. ή Υπ.:6001568**

(73) Δικαιούχος (οι): 1) ΜΑΚΡΙΔΗΣ ΠΑΝΑΓΙΩΤΗ ΑΘΑΝΑΣΙΟΣ, Ηρώων 1912 Αριθμ. 7, 13671 ΑΧΑΡΝΕΣ (ΑΤΤΙΚΗΣ) (GR) .  
2) ΜΑΚΡΙΔΗ ΕΜΜΑΝΟΥΗΛ ΣΤΑΥΡΟΥΛΑ, Ηρώων 1912 Αριθμ. 7, 13671 ΑΧΑΡΝΕΣ (ΑΤΤΙΚΗΣ) (GR) .  
(17) Ημερομηνία Ανανέωσης: 29-10-2012 (2η 5ετία)

---

**(11) Αρ. Πιστοπ. Καταχώρησης Σχ. ή Υπ.:6001569**

(73) Δικαιούχος (οι): 1) ΜΑΚΡΙΔΗΣ ΠΑΝΑΓΙΩΤΗ ΑΘΑΝΑΣΙΟΣ, Ηρώων 1912 Αριθμ. 7, 13671 ΑΧΑΡΝΕΣ (ΑΤΤΙΚΗΣ) (GR) .  
2) ΜΑΚΡΙΔΗ ΕΜΜΑΝΟΥΗΛ ΣΤΑΥΡΟΥΛΑ, Ηρώων 1912 Αριθμ. 7, 13671 ΑΧΑΡΝΕΣ (ΑΤΤΙΚΗΣ) (GR) .  
(17) Ημερομηνία Ανανέωσης: 29-10-2012 (2η 5ετία)

---

**(11) Αρ. Πιστοπ. Καταχώρησης Σχ. ή Υπ.:6001571**

(73) Δικαιούχος (οι): ΧΑΤΖΟΠΟΥΛΟΣ ΙΩΑΝΝΗΣ, Υψηλάντου 3, 57400 ΣΙΝΔΟΣ (ΘΕΣΣΑΛΟΝΙΚΗΣ) (GR) .  
(17) Ημερομηνία Ανανέωσης: 30-10-2012 (2η 5ετία)

---

**(11) Αρ. Πιστοπ. Καταχώρησης Σχ. ή Υπ.:6001575**

(73) Δικαιούχος (οι): ΑΝΩΝΥΜΟΣ ΕΤΑΙΡΙΑ ΤΣΙΜΕΝΤΩΝ TITAN , Χαλκίδος 22Α, 11143 ΑΘΗΝΑ (ΑΤΤΙΚΗΣ) (GR) .

(17) Ημερομηνία Ανανέωσης: 5-11-2012 (2η 5ετία)

---

**(11) Αρ. Πιστοπ. Καταχώρησης Σχ. ή Υπ.:6001582**

(73) Δικαιούχος (οι): COLGATE PALMOLIVE COMPANY , 300 Park Avenue, 10022 NEW YORK (US) .

(17) Ημερομηνία Ανανέωσης: 11-11-2012 (2η 5ετία)

---

**(11) Αρ. Πιστοπ. Καταχώρησης Σχ. ή Υπ.:6001591**

(73) Δικαιούχος (οι): FUJITSU GENERAL LIMITED , 1116 Suenaga, Takatsu-ku, Kawasaki-shi, KANAGAWA-KEN (JP) .

(17) Ημερομηνία Ανανέωσης: 26-11-2012 (2η 5ετία)

---

**(11) Αρ. Πιστοπ. Καταχώρησης Σχ. ή Υπ.:6001595**

(73) Δικαιούχος (οι): THE PROCTER AND GAMBLE COMPANY , One Procter & Gamble Plaza, CINCINNATI, 45202 OHIO (US) .

(17) Ημερομηνία Ανανέωσης: 10-12-2012 (2η 5ετία)

---

**(11) Αρ. Πιστοπ. Καταχώρησης Σχ. ή Υπ.:6001611**

(73) Δικαιούχος (οι): COLGATE PALMOLIVE COMPANY , 300 Park Avenue, 10022 NEW YORK (US) .

(17) Ημερομηνία Ανανέωσης: 18-12-2012 (2η 5ετία)

---

**(11) Αρ. Πιστοπ. Καταχώρησης Σχ. ή Υπ.:6001615**

(73) Δικαιούχος (οι): ΜΕΤΑΛΛΟΥΜΙΝ Α.Ε.Β.Ε. ΕΠΕΞΕΡΓΑΣΙΑΣ ΜΕΤΑΛΛΩΝ , Αγ. Φανουρίου 20, 13671 ΑΧΑΡΝΕΣ (ΑΤΤΙΚΗΣ) (GR) .

(17) Ημερομηνία Ανανέωσης: 20-12-2012 (2η 5ετία)

---

**(11) Αρ. Πιστοπ. Καταχώρησης Σχ. ή Υπ.:6001616**

(73) Δικαιούχος (οι): ΜΕΤΑΛΛΟΥΜΙΝ Α.Ε.Β.Ε. ΕΠΕΞΕΡΓΑΣΙΑΣ ΜΕΤΑΛΛΩΝ , Αγ. Φανουρίου 20, 13671 ΑΧΑΡΝΕΣ (ΑΤΤΙΚΗΣ) (GR) .

(17) Ημερομηνία Ανανέωσης: 20-12-2012 (2η 5ετία)

---

**(11) Αρ. Πιστοπ. Καταχώρησης Σχ. ή Υπ.:6001617**

(73) Δικαιούχος (οι): ΜΕΤΑΛΛΟΥΜΙΝ Α.Ε.Β.Ε. ΕΠΕΞΕΡΓΑΣΙΑΣ ΜΕΤΑΛΛΩΝ , Αγ. Φανουρίου 20, 13671 ΑΧΑΡΝΕΣ (ΑΤΤΙΚΗΣ) (GR) .

(17) Ημερομηνία Ανανέωσης: 20-12-2012 (2η 5ετία)

---

**ΜΕΡΟΣ Δ'**  
**ΜΕΤΑΒΟΛΕΣ**

---

**ΠΙΣΤΟΠΟΙΗΤΙΚΑ ΚΑΤΑΧΩΡΗΣΗΣ ΣΧΕΔΙΩΝ Ή ΥΠΟΔΕΙΓΜΑΤΩΝ**

---

<b>ΑΡ. ΣΧ. Ή ΥΠΟΔ.</b>	<b>ΑΛΛΑΓΗ ΔΙΕΥΘΥΝΣΗΣ</b>
6001381	Η εταιρεία «Χαρτοποιία Θράκης Α.Ε.» δικαιούχος του υπ' αριθμ. 6001381 πιστοποιητικού καταχώρησης σχεδίου ή υποδείγματος άλλαξε την διεύθυνσή της από: 18ο Χλμ. Ε.Ο. Αθηνών-Λαμίας, Νέα Ερυθραία Αττικής σε : Ιερά Οδό 150, 12242 Αιγάλεω.
6002069	Η εταιρεία «Χαρτοποιία Θράκης Α.Ε.» δικαιούχος του υπ' αριθμ. 6002069 πιστοποιητικού καταχώρησης σχεδίου ή υποδείγματος άλλαξε την διεύθυνσή της από: 18ο Χλμ. Ε.Ο. Αθηνών-Λαμίας, Νέα Ερυθραία Αττικής σε : Ιερά Οδό 150, 12242 Αιγάλεω.
6002323	Ο κ. Λάμπρου Ιωάννης δικαιούχος του υπ' αριθμ. 6002323 πιστοποιητικού καταχώρησης σχεδίου ή υποδείγματος άλλαξε την διεύθυνσή του από: Λεύκτρα, 32200 Θήβα Βοιωτίας σε : Λεύκτρα, Τ.Θ.153, 32200 Θήβα Βοιωτίας.

**Μ Ε Ρ Ο Σ Ε '**  
**ΛΗΞΗ ΠΡΟΣΤΑΣΙΑΣ**

---

**ΛΗΞΗ ΠΡΟΣΤΑΣΙΑΣ ΚΑΤΑΧΩΡΗΜΕΝΩΝ ΣΧΕΔΙΩΝ Ή ΥΠΟΔΕΙΓΜΑΤΩΝ**

---

**(11) Αρ. Πιστοπ. Καταχώρησης Σχ. ή Υπ.:6001408**

(73) Δικαιούχος (οι): ΚΑΡΑΜΗΤΣΑΣ ΣΤΑΥΡΟΥ ΚΩΝΣΤΑΝΤΙΝΟΣ, Λεβίδου 22, 14562 ΚΗΦΙΣΙΑ (ΑΤΤΙΚΗΣ) (GR) .

---

**(11) Αρ. Πιστοπ. Καταχώρησης Σχ. ή Υπ.:6001410**

(73) Δικαιούχος (οι): ΣΑΒΒΑΛΑΣ ΓΕΩΡΓΙΟΥ ΕΥΣΤΑΘΙΟΣ, Αρκαδίου 13, 13451 ΚΑΜΑΤΕΡΟ (ΑΤΤΙΚΗΣ) (GR) .

---

**(11) Αρ. Πιστοπ. Καταχώρησης Σχ. ή Υπ.:6001411**

(73) Δικαιούχος (οι): ΣΑΒΒΑΛΑΣ ΓΕΩΡΓΙΟΥ ΕΥΣΤΑΘΙΟΣ, Αρκαδίου 13, 13451 ΚΑΜΑΤΕΡΟ (ΑΤΤΙΚΗΣ) (GR) .

---

**(11) Αρ. Πιστοπ. Καταχώρησης Σχ. ή Υπ.:6001415**

(73) Δικαιούχος (οι): ΔΡΑΚΑΚΗΣ ΓΕΩΡΓΙΟΣ, Πάτμου 7, 55133 ΚΑΛΑΜΑΡΙΑ ΘΕΣΣΑΛΟΝΙΚΗΣ (GR) .

---

**(11) Αρ. Πιστοπ. Καταχώρησης Σχ. ή Υπ.:6001418**

(73) Δικαιούχος (οι): ROYAL MAIL GROUP PLC , Royal Mail House, 148 Old Street, EC1V9HQ London (GB) .

---

**(11) Αρ. Πιστοπ. Καταχώρησης Σχ. ή Υπ.:6001419**

(73) Δικαιούχος (οι): ΑΝΔΡΕΑΣ ΣΤΑΘΟΠΟΥΛΟΣ ΚΑΙ ΣΙΑ ΕΕ , Θέση Γκορντσά, 19300 ΑΣΠΡΟΠΥΡΓΟΣ (ΑΤΤΙΚΗΣ) (GR) .

---

**(11) Αρ. Πιστοπ. Καταχώρησης Σχ. ή Υπ.:6001422**

(73) Δικαιούχος (οι): ΜΠΑΞΕΒΑΝΙΔΗΣ ΠΑΝΑΓΙΩΤΗΣ, Μαργαροπούλου 22B, 54629 ΘΕΣΣΑΛΟΝΙΚΗ (GR) .

---

**(11) Αρ. Πιστοπ. Καταχώρησης Σχ. ή Υπ.:6001424**

(73) Δικαιούχος (οι): RAWLINGS SPORTING GOODS COMPANY, INC., 1859 Intertech Drive, Fenton, 63026 MISSOURI (US) .

---

**(11) Αρ. Πιστοπ. Καταχώρησης Σχ. ή Υπ.:6001425**

(73) Δικαιούχος (οι): ΑΣ. ΡΕΤΕΛΑ & ΣΙΑ ΟΕ , Σαρρή 30, 10553 ΑΘΗΝΑ (ΑΤΤΙΚΗΣ) (GR) .

---

**(11) Αρ. Πιστοπ. Καταχώρησης Σχ. ή Υπ.:6001426**

(73) Δικαιούχος (οι): ΑΣ. ΡΕΤΕΛΑ & ΣΙΑ ΟΕ , Σαρρή 30, 10553 ΑΘΗΝΑ (ΑΤΤΙΚΗΣ) (GR) .

---

**(11) Αρ. Πιστοπ. Καταχώρησης Σχ. ή Υπ.:6001431**

(73) Δικαιούχος (οι): ΠΑΠΑΔΑΚΗΣ ΠΑΝΑΓΙΩΤΗ ΓΕΩΡΓΙΟΣ, Βελεστίνου 11, 16345 ΗΛΙΟΥΠΟΛΗ (ΑΤΤΙΚΗΣ) (GR) .

---

**(11) Αρ. Πιστοπ. Καταχώρησης Σχ. ή Υπ.:6001572**

(73) Δικαιούχος (οι): ΚΑΡΑΒΑΣ ΜΙΧΑΗΛ ΜΑΝΩΛΗΣ, Παύλου Μελά 5, 19001 ΚΕΡΑΤΕΑ (ΑΤΤΙΚΗΣ) (GR) .

---

**ΜΕΡΟΣ ΣΤ'**  
**ΑΚΥΡΩΣΕΙΣ**

---

ΟΥΔΕΜΙΑ

---



## ΣΥΝΔΡΟΜΕΣ ΓΙΑ ΤΟ ΕΔΒΙ

α) Σε οπτικό δίσκο (CD), ως εξής:		
Τεύχη Α' και Β' μαζί ανά δίσκο .....	EYPΩ	2,00
Ετήσια συνδρομή Εσωτερικού για τα Τεύχη Α' και Β' μαζί.....	EYPΩ	22,00
Ετήσια συνδρομή Εξωτερικού για τα Τεύχη Α' και Β' μαζί.....	EYPΩ	44,00
β) Ετήσια συνδρομή για τα Τεύχη Α' και Β' μαζί σε έντυπη μορφή και σε οπτικό δίσκο (CD) ταυτόχρονα.....		
Ετήσια συνδρομή Εσωτερικού .....	EYPΩ	77,00
Ετήσια συνδρομή Εξωτερικού .....	EYPΩ	154,00
γ) Ετήσια συνδρομή για την πρόσβαση και στα δύο Τεύχη του ΕΔΒΙ στις ιστοσελίδες του ΟΒΙ.....	EYPΩ	0,00

Κάθε ενδιαφερόμενος μπορεί να προμηθεύεται το ΕΔΒΙ ή να ζητήσει να γίνει συνδρομητής από τον:

Οργανισμό Βιομηχανικής Ιδιοκτησίας (ΟΒΙ)  
Παντανάσσης 5  
151 25 Παράδεισος Αμαρουσίου  
τηλ.: 2106828231

## SUBSCRIPTIONS FOR THE INDUSTRIAL PROPERTY BULLETIN

a) On compact disc (CD):		
Volume A' and B', price per disc .....	EURO	2,00
Annual domestic subscription for both Volumes (A' and B') .....	EURO	22,00
Annual foreign subscription for both Volumes (A' and B') .....	EURO	44,00
b) Annual subscription for both Volumes (A' and B') in printed form and on compact disc (CD) simultaneously		
Annual domestic subscription .....	EURO	77,00
Annual foreign subscription .....	EURO	154,00
c) Annual subscription for access to both Volumes (A' and B') displayed on the OBI's website pages.....	EURO	0,00

For bulletin purchasing or subscription information, please contact:

5 Pandanassis Str.  
151 25 Paradissos Amarousiou  
Athens - Greece  
tel.: (0030210) 6828231