

ΕΙΣΑΓΩΓΙΚΟ ΣΗΜΕΙΩΜΑ

Το Ειδικό Δελτίο Βιομηχανικής Ιδιοκτησίας αποτελείται από 2 διαφορετικά τεύχη:

Το ΤΕΥΧΟΣ Α΄ στο οποίο δημοσιεύονται σε μηνιαία βάση οι Ευρεσιτεχνίες που προστατεύονται στην Ελλάδα, και

το ΤΕΥΧΟΣ Β΄ στο οποίο δημοσιεύονται αντίστοιχα, σε μηνιαία βάση, τα Σχέδια και Υποδείγματα που προστατεύονται στην Ελλάδα με αποκλειστικά δικαιώματα εκμετάλλευσης.

Τα δύο αυτά τεύχη, ενώ αποτελούν μέρη ενός ενιαίου Δελτίου, λειτουργούν και διατίθενται σαν ξεχωριστές εκδόσεις, ακολουθώντας ως προς το περιεχόμενό τους τις επιταγές της σχετικής ισχύουσας νομοθεσίας.

ΜΑΡΤΙΟΣ 2003**ΠΕΡΙΕΧΟΜΕΝΑ**

	Σελ.
Ανάλυση κωδικών αρθμών.....	5
Συντμήσεις	5

ΜΕΡΟΣ Α'**ΚΑΤΑΧΩΡΗΜΕΝΕΣ ΑΙΤΗΣΕΙΣ ΣΧΕΔΙΩΝ ΚΑΙ ΥΠΟΔΕΙΓΜΑΤΩΝ**

– Αιτήσεις Σχεδίων και Υποδειγμάτων	7
– Ευρετήριο αιτήσεων σύμφωνα με την αλφαβητική σειρά των καταθετών	37

ΜΕΡΟΣ Β'**ΧΟΡΗΓΗΣΕΙΣ ΠΙΣΤΟΠΟΙΗΤΙΚΩΝ ΚΑΤΑΧΩΡΗΣΗΣ ΣΧΕΔΙΩΝ ΚΑΙ ΥΠΟΔΕΙΓΜΑΤΩΝ**

– Πιστοποιητικά καταχώρησης σχεδίων ή υποδειγμάτων.....	38
– Ευρετήριο πιστοποιητικών καταχώρησης σχεδίων ή υποδειγμάτων σύμφωνα με την αλφαβητική σειρά των καταθετών..	47

ΜΕΡΟΣ Γ'**ΑΝΑΝΕΩΣΕΙΣ****ΜΕΡΟΣ Δ'****ΜΕΤΑΒΟΛΕΣ****ΜΕΡΟΣ Ε'****ΕΚΠΤΩΣΕΙΣ - ΑΝΑΚΛΗΣΕΙΣ ΕΚΠΤΩΣΕΩΝ****ΜΕΡΟΣ ΣΤ'****ΑΚΥΡΩΣΕΙΣ**

– Συνδρομές	51
-------------------	----

ΜΑΡΤΙΟΣ 2003**CONTENTS**

	Page
INID Codes	5
Abbreviations	5

PART A'**REGISTERED DESIGN APPLICATIONS**

– Design Applications	7
– Design Application Index in alphabetical order of the applicant..	37

PART B'**GRANTS OF DESIGN REGISTRATION CERTIFICATES**

– Design registration certificates.....	38
– Index of design registration certificates in alphabetical order of the applicant.....	47

PART C'**RENEWALS****PART D'****MODIFICATIONS****PART E'****MODIFICATIONS****PART F'****ANNULMENTS**

– Subscriptions	51
-----------------------	----

ΚΩΔΙΚΟΙ ΑΡΙΘΜΟΙ

- (15) Ημερομηνία καταχώρησης
- (17) Ημερομηνία λήξης 1ης πενταετίας ή ανανέωσης προστασίας σε επόμενη πενταετία
- (21) Αριθμός Αίτησης Σχεδίου ή Υποδείγματος
- (28) Αριθμός Σχεδίων/Υποδειγμάτων
- (30) Συμβατικές Προτεραιότητες
- (45) Ημερομηνία λήξης αναβολής δημοσίευσης
- (51) Διεθνής Ταξινόμηση
- (54) Προσδιορισμός αντικειμένου
- (71) Καταθέτης
- (72) Δημιουργός
- (73) Δικαιούχος
- (74) Πληρεξούσιος
- (74) Αντίκλητος

INID CODES

- (15) Registration date
- (17) Date of expiration of the 1st five-year period, or renewal for further five-year periods
- (21) Design application number
- (28) Number of designs
- (30) Priority
- (45) Date of expiration of deferment
- (51) Class and subclass of the Locarno Classification
- (54) Designation of articles
- (71) Applicant
- (72) Creator
- (73) Owner
- (74) Attorney
- (74) Representative

ΣΥΝΤΜΗΣΕΙΣ

- OBI:** Οργανισμός Βιομηχανικής Ιδιοκτησίας
- EABI:** Ειδικό Δελτίο Βιομηχανικής Ιδιοκτησίας
- Δ.Σ.:** Διοικητικό Συμβούλιο
- ΣΧ. ή ΥΠ.:** Σχέδιο ή Υπόδειγμα
- ΚΑΤ/ΡΗΣΗ:** Καταχώρηση
- ΑΡ.ΑΙΤ.:** Αριθμός αίτησης
- ΑΝΤ/ΜΕΝΟΥ:** Αντικείμενου

Μ Ε Ρ Ο Σ Α '
ΚΑΤΑΧΩΡΗΜΕΝΕΣ ΑΙΤΗΣΕΙΣ ΣΧΕΔΙΩΝ ΚΑΙ ΥΠΟΔΕΙΓΜΑΤΩΝ

ΑΙΤΗΣΕΙΣ ΣΧΕΔΙΩΝ ΚΑΙ ΥΠΟΔΕΙΓΜΑΤΩΝ

(21) Αρ. Αίτησης Σχ. ή Υπ.: 20020600075

(15) Ημερ. Καταχώρησης: 22/03/2002

(17) Ημ. Λήξης 1ης πενταετίας :22/3/2007

(71) Καταθέτης(ες): ΖΑΧΑΡΙΑΔΗΣ ΡΩΜΥΛΟΥ ΣΩΤΗΡΙΟΣ
Αγ. Ιγνατίου 3, 17342 ΑΓΙΟΣ ΔΗΜΗΤΡΙΟΣ
(ΑΤΤΙΚΗΣ), ΕΛΛΑΔΑ

(30) Συμβ. Προτεραιότητα(ες):

(72) Δημιουργός(οι): ΖΑΧΑΡΙΑΔΗΣ ΡΩΜΥΛΟΥ ΣΩΤΗΡΙΟΣ

(74) Πληρεξούσιος:

(74) Αντίκλητος:

(28) Αριθμός Σχεδίων/Υποδειγμάτων: 1

(51) Διεθνής Ταξινόμηση: 05-05

(54) Προσδιορισμός Αντικειμένου: ΣΧΕΔΙΟ ΥΦΑΝΤΙΚΗΣ ΒΑΜΒΑΚΙ
100%
(Έχει γίνει κατάθεση δείγματος)



1

(21) Αρ. Αίτησης Σχ. ή Υπ.: 20020600239

(15) Ημερ. Καταχώρησης: 01/10/2002

(17) Ημ. Λήξης 1ης πενταετίας :1/10/2007

(71) Καταθέτης(ες): ΑΝΩΝΥΜΗ ΒΙΟΜΗΧΑΝΙΚΗ ΕΤΑΙΡΕΙΑ
ΧΗΜΙΚΟΤΕΧΝΙΚΩΝ ΠΡΟΙΟΝΤΩΝ-
ΧΡΩΜΑΤΩΝ ΓΙΟΥΝΙΧΕΜ ΕΛΛΑΣ ΑΒΕΕ
Μεσογείων 348, 15341 ΑΓΙΑ ΠΑΡΑΣΚΕΥΗ
(ΑΤΤΙΚΗΣ), ΕΛΛΑΔΑ

(30) Συμβ. Προτεραιότητα(ες):

(72) Δημιουργός(οι): ΛΑΤΑΝΙΩΤΗΣ ΧΡΗΣΤΟΣ

(74) Πληρεξούσιος: ΠΑΤΗΝΙΩΤΗΣ ΕΜΜΑΝΟΥΗΛ
Βουκουρεστίου 36, 10673 ΑΘΗΝΑ (ΑΤΤΙΚΗΣ)

(74) Αντίκλητος: ΠΑΤΗΝΙΩΤΗΣ ΕΜΜΑΝΟΥΗΛ
Βουκουρεστίου 36, 10673 ΑΘΗΝΑ (ΑΤΤΙΚΗΣ)

(28) Αριθμός Σχεδίων/Υποδειγμάτων: 3

(51) Διεθνής Ταξινόμηση: 09-01

(54) Προσδιορισμός Αντικειμένου: ΦΙΑΛΗ ΑΠΟΡΡΥΠΑΝΤΙΚΟΥ ΜΕ
ΧΑΡΑΚΤΗΡΙΣΤΙΚΗ ΧΡΩΜΑΤΙΚΗ
ΑΝΤΙΘΕΣΗ ΦΙΑΛΗΣ ΠΕΡΙΕΧΟΜΕ-
ΝΟΥ ΚΑΙ ΕΤΙΚΕΤΑΣ



1.2



1.1



2.1



2.2



3.2



3.1

(21) *Αρ. Αίτησης Σχ. ή Υπ.*: 20020600240

(15) *Ημερ. Καταχώρησης*: 02/10/2002

(17) *Ημ. Λήξης 1ης πενταετίας*: 2/10/2007

(71) *Καταθέτης(ες)*: HONDA GIKEN KOGYO KABUSHIKI KAI-SHA
1-1, Minami-Aoyama 2-Chome, Minato-Ku, TOKYO, ΙΑΠΩΝΙΑ

(30) *Συμβ. Προτεραιότητα(ες)*: 2002-11479-26/04/2002-JP

(72) *Δημιουργός(οι)*: 1)MAMORU OTSUBO
2)TANAKA JUN

(74) *Πληρεξούσιος*: ΚΙΛΙΜΙΡΗΣ ΑΝΑΣΤΑΣΙΟΣ
Χατζηγιάννη Μέξη 7, 11528 ΑΘΗΝΑ (ΑΤΤΙΚΗΣ)

(74) *Αντίκλητος*: ΚΙΛΙΜΙΡΗ-ΠΑΤΡΙΝΟΥ ANNA
Χατζηγιάννη Μέξη 7, 11528 ΑΘΗΝΑ (ΑΤΤΙΚΗΣ)

(28) *Αριθμός Σχεδίων/Υποδειγμάτων*: 1

(51) *Διεθνής Ταξινόμηση*: 12-11

(54) *Προσδιορισμός Αντικειμένου*: ΜΟΤΟΣΙΚΛΕΤΑ



1.1



1.2



1.5



1.3



1.6



1.4



1.7



1.8



1.10



1.9

(21) *Αρ. Αίτησης Σχ. ή Υπ.*: 20020600241

(15) *Ημερ. Καταχώρησης*: 09/10/2002

(17) *Ημ. Λήξης 1ης πενταετίας*: 9/10/2007

(71) *Καταθέτης(ες)*: ΘΕΡΜΟΕΛΛΑΣ Α.Β.Ε.Ε.
ΒΙ.Π.Ε. ΑΚΡΕΣ, 19100 ΜΕΓΑΡΑ (ΑΤΤΙΚΗΣ),
ΕΛΛΑΔΑ

(30) *Συμβ. Προτεραιότητα(ες)*:

(72) *Δημιουργός(οι)*: ΛΙΩΤΑΣ ΑΡΙΣΤΟΤΕΛΗΣ

(74) *Πληρεξούσιος*:

(74) *Αντίκλητος*: ΓΚΑΒΟΓΙΑΝΝΗΣ ΚΩΝ/ΝΟΣ
Σκουφά 52,10672 ΑΘΗΝΑ (ΑΤΤΙΚΗΣ)

(28) *Αριθμός Σχεδίων/Υποδειμάτων*: 1

(51) *Διεθνής Ταξινόμηση*: 08-08

(54) *Προσδιορισμός Αντικειμένου*: ΜΕΤΑΛΛΙΚΗ ΒΑΣΗ ΣΤΗΡΙΞΗΣ
ΗΛΙΑΚΟΥ ΘΕΡΜΟΣΙΦΩΝΑ



1

(21) *Αρ. Αίτησης Σχ. ή Υπ.*: 20020600242

(15) *Ημερ.Καταχώρησης*: 10/10/2002

(17) *Ημ. Λήξης 1ης πενταετίας*: 10/10/2007

(71) *Καταθέτης(ες)*: ΑΦΟΙ ΓΑΪΤΑΝΗ Ο.Ε.
Λ. Ειρήνης 67 και Διός, 17778 ΤΑΥΡΟΣ
(ΑΤΤΙΚΗΣ), ΕΛΛΑΔΑ

(30) *Συμβ. Προτεραιότητα(ες)*:

(72) *Δημιουργός(οι)*: ΓΑΪΤΑΝΗΣ ΙΩΣΗΦ

(74) *Πληρεξούσιος*:

(74) *Αντίκλητος*: ΓΑΪΤΑΝΗΣ ΧΑΡΑΛΑΜΠΟΣ
Ελ. Βενιζέλου 12,17123 Ν.ΦΑΛΗΡΟ

(28) *Αριθμός Σχεδίων/Υποδειγμάτων*: 39

(51) *Διεθνής Ταξινόμηση*: 11-02

(54) *Προσδιορισμός Αντικειμένου*: ΧΥΤΑ ΑΓΓΑΜΑΤΑ ΑΠΟ ΨΗΦΙΔΕΣ
ΦΥΣΙΚΩΝ ΛΕΥΚΩΝ ΠΕΤΡΩΜΑ-
ΤΩΝ



3

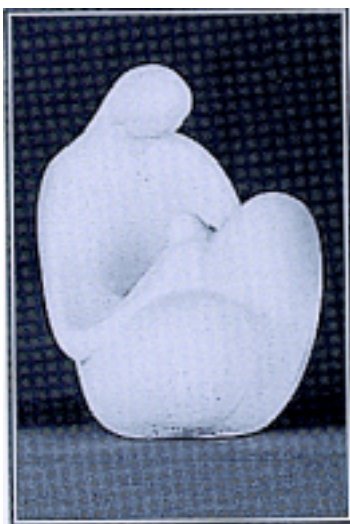

1



4



2



5



6



9



7



10



8



11



12



15



13



16



14



17



18



21



19



22



20



23



24



27



25



28



26



29



30



33



31



34



32

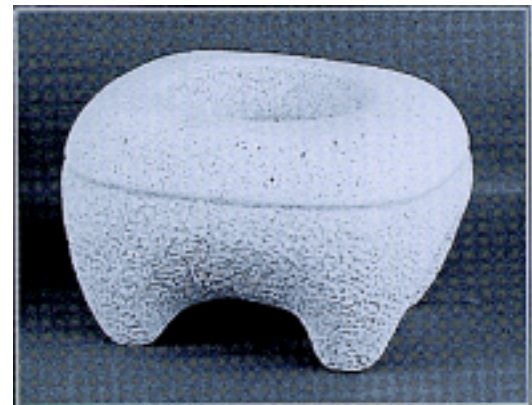

35



36



38



37



39

(21) *Αρ. Αίτησης Σχ. ή Υπ.*: 20020600243

(15) *Ημερ. Καταχώρησης*: 10/10/2002

(17) *Ημ. Λήξης 1ης πενταετίας*: 10/10/2007

(71) *Καταθέτης(ες)*: ΠΑΠΑΣΠΥΡΟΥ ΣΤΑΥΡΟΣ ΚΑΙ ΣΙΑ ΟΕ
Αριστοτέλους 16, ΑΓ. ΔΗΜΗΤΡΙΟΣ, 173 43
ΑΤΤΙΚΗ, ΕΛΛΑΔΑ

(30) *Συμβ. Προτεραιότητα(ες)*:

(72) *Δημιουργός(οι)*: ΠΑΠΑΣΠΥΡΟΥ ΕΥΘΥΜΙΟΥ ΣΤΑΥΡΟΣ

(74) *Πληρεξούσιος*: ΖΑΧΟΠΟΥΛΟΥ ΕΛΕΝΗ
Ομήρου 20, 10672 ΑΘΗΝΑ (ΑΤΤΙΚΗΣ)

(74) *Αντίκλητος*:

(28) *Αριθμός Σχεδίων/Υποδειγμάτων*: 7

(51) *Διεθνής Ταξινόμηση*: 05-03

(54) *Προσδιορισμός Αντικειμένου*: ΣΧΕΔΙΑ ΚΕΝΤΗΜΑΤΩΝ



1.1



1.2



3.1



2.1



3.2



2.2



4.1

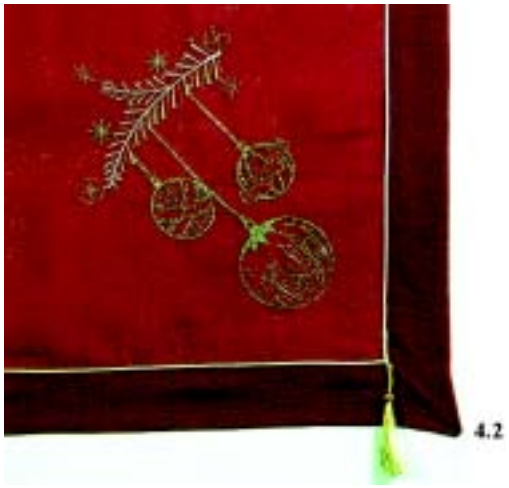

4.2



6.1



5.1



6.2

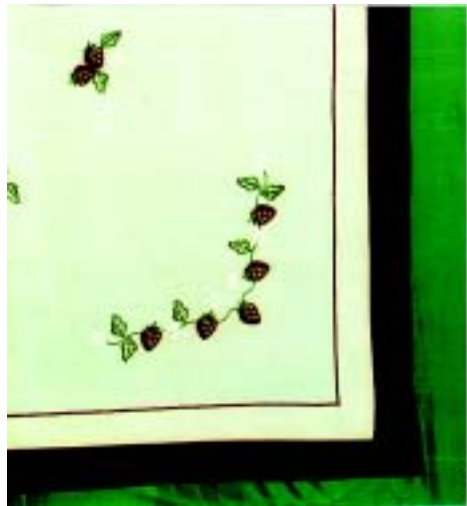

5.2



7.1



7.2

(21) *Αρ. Αίτησης Σχ. ή Υπ.*: 20020600244

(15) *Ημερ. Καταχώρησης*: 11/10/2002

(17) *Ημ. Λήξης 1ης πενταετίας*: 11/10/2007

(71) *Καταθέτης(ες)*: ΑΣΑΡΓΙΩΤΑΚΗ ΓΕΩΡΓΙΑ
Αίνου 7, 135 62 ΑΝΑΚΑΣΑ, ΕΛΛΑΔΑ

(30) *Συμβ. Προτεραιότητα(ες)*:

(72) *Δημιουργός(οι)*: ΑΣΑΡΓΙΩΤΑΚΗ ΓΕΩΡΓΙΑ

(74) *Πληρεξούσιος*: ΚΟΡΩΝΑΙΟΣ ΠΑΝΑΓΙΩΤΗΣ
Ακαδημίας 31, 10672 ΑΘΗΝΑ (ΑΤΤΙΚΗΣ)

(74) *Αντίκλητος*: ΚΟΡΩΝΑΙΟΣ ΠΑΝΑΓΙΩΤΗΣ, ΔΙΚΗΓΟΡΟΣ
Ακαδημίας 31, 106 72 ΑΘΗΝΑ

(28) *Αριθμός Σχεδίων/Υποδειμάτων*: 1

(51) *Διεθνής Ταξινόμηση*: 03-01

(54) *Προσδιορισμός Αντικειμένου*: ΘΗΚΗ CD/DVD ΑΠΟ ΛΕΥΚΟΣΙ-
ΔΗΡΟ



1.2



1.1



1.3

(21) Αρ. Αίτησης Σχ. ή Υπ.: 20020600245

(15) Ημερ. Καταχώρησης: 18/10/2002

(17) Ημ. Λήξης 1ης πενταετίας :18/10/2007

(71) Καταθέτης(ες): C M HAMMAR UTVECKLING AB
August Barks Gatan 15, 42132 VASTRA FROL-
UNDA, ΣΟΥΗΔΙΑ

(30) Συμβ. Προτεραιότητα(ες):02-0679-23/04/2002-SE

(72) Δημιουργός(οι): TOR CHRISTIANSSON

(74) Πληρεξούσιος: ΚΙΛΙΜΙΡΗΣ ΑΝΑΣΤΑΣΙΟΣ
Χατζηγιάννη Μέξη 7, 11528 ΑΘΗΝΑ (ΑΤΤΙΚΗΣ)

(74) Αντίκλητος: ΚΙΛΙΜΙΡΗ-ΠΑΤΡΙΝΟΥ ANNA
Χατζηγιάννη Μέξη 7,11528 ΑΘΗΝΑ (ΑΤΤΙΚΗΣ)

(28) Αριθμός Σχεδίων/Υποδειγμάτων: 1

(51) Διεθνής Ταξινόμηση: 29-02

(54) Προσδιορισμός Αντικειμένου: ΜΟΝΑΔΑ ΑΠΕΛΕΥΘΕΡΩΣΗΣ ΣΕ
ΠΕΡΙΠΤΩΣΗ ΕΠΕΙΓΟΥΣΑΣ
ΑΝΑΓΚΗΣ ΚΑΙ ΕΞΑΡΤΗΜΑΤΑ
ΑΥΤΗΣ

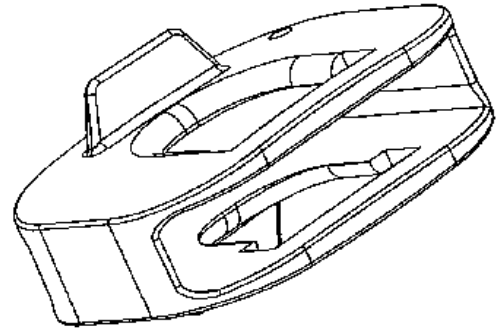

1.3

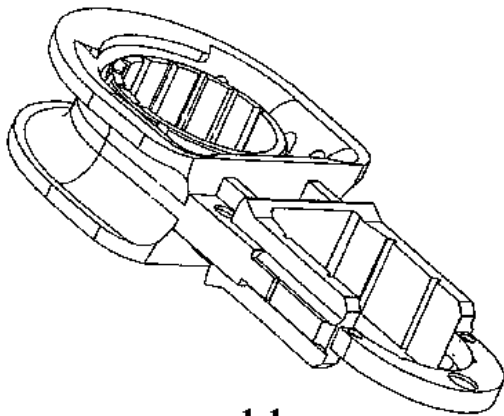

1.1

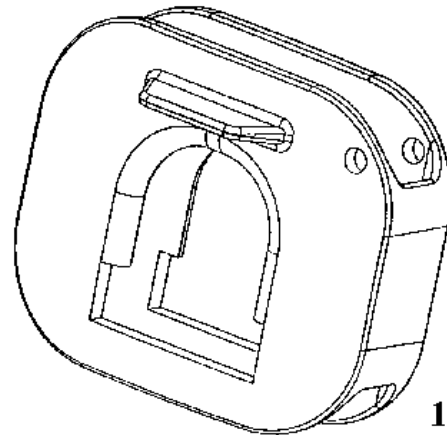

1.4

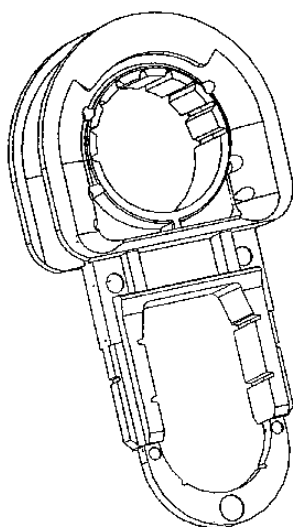

1.2

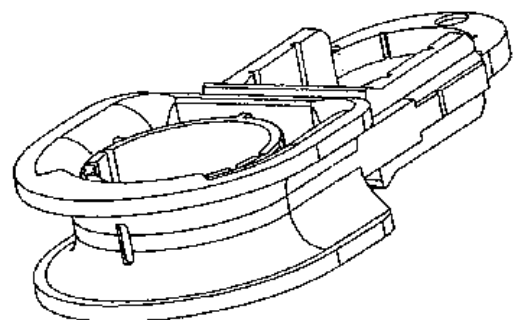

1.5

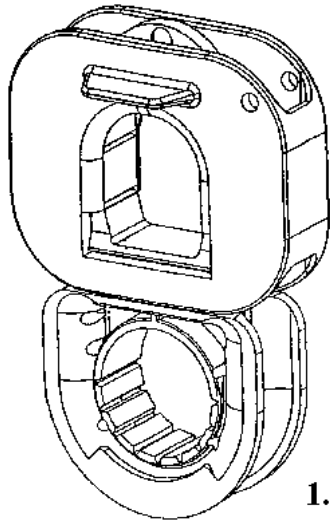

1.6

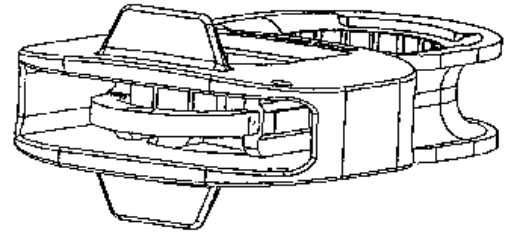

1.7

(21) *Αρ. Αίτησης Σχ. ή Υπ.*: 20020600246

(15) *Ημερ. Καταχώρησης*: 22/10/2002

(17) *Ημ. Λήξης 1ης πενταετίας*: 22/10/2007

(71) *Καταθέτης(ες)*:
 1) ΤΣΑΜΠΟΥΛΗ ΒΑΣΙΛΕΙΟΥ ΔΗΜΗΤΡΙΝΑ
 Ευρυπίδου 2, ΓΑΛΑΤΣΙ, 111 47 ΑΘΗΝΑ,
 ΕΛΛΑΔΑ
 2) ΤΙΣΣΚΙΝ ΝΙΚΟΛΑΙ ΝΙΚΟΛΑΙ
 Κνωσσού 1, 11146 ΓΑΛΑΤΣΙ (ΑΤΤΙΚΗΣ),
 ΕΛΛΑΔΑ

(30) *Συμβ. Προτεραιότητα(ες)*:

(72) *Δημιουργός(οι)*:
 1) ΤΣΑΜΠΟΥΛΗ ΒΑΣΙΛΕΙΟΥ ΔΗΜΗΤΡΙΝΑ
 2) ΤΙΣΣΚΙΝ ΝΙΚΟΛΑΙ ΝΙΚΟΛΑΙ

(74) *Πληρεξούσιος*:

(74) *Αντίκλητος*:

(28) *Αριθμός Σχεδίων/Υποδειγμάτων*: 18

(51) *Διεθνής Ταξινόμηση*: 11-02

(54) *Προσδιορισμός Αντικειμένου*: ΓΥΨΙΝΑ-ΚΕΡΑΜΙΚΑ
 ΔΙΑΚΟΣΜΗΤΙΚΑ ΕΠΙΤΟΙΧΙΑ



2



1



3



4



7



5



8



6



9



10



13



11



14



12



15



16



18



17

(21) *Αρ. Αίτησης Σχ. ή Υπ.*: 20020600247

(15) *Ημερ. Καταχώρησης*: 24/10/2002

(17) *Ημ. Λήξης 1ης πενταετίας*: 24/10/2007

(71) *Καταθέτης(ες)*: COLGATE PALMOLIVE COMPANY
300 Park Avenue, 10022 NEW YORK,
ΗΝΩΜΕΝΕΣ ΠΟΛΙΤΕΙΕΣ ΤΗΣ ΑΜΕΡΙΚΗΣ

(30) *Συμβ. Προτεραιότητα(ες)*: 79387-00-24/04/2002-BX

(72) *Δημιουργός(οι)*: GUISLAIN YVES

(74) *Πληρεξούσιος*: ΒΟΖΕΜΠΕΡΓ-ΒΡΕΤΟΥ ΙΛΕΑΝΑ
Αιγιάλειας 30, 15125 ΜΑΡΟΥΣΙ (ΑΤΤΙΚΗΣ)

(74) *Αντίκλητος*: ΒΟΖΕΜΠΕΡΓ-ΒΡΕΤΟΥ ΙΛΕΑΝΑ
Αιγιάλειας 30, 15125 ΜΑΡΟΥΣΙ (ΑΤΤΙΚΗΣ)

(28) *Αριθμός Σχεδίων/Υποδειγμάτων*: 1

(51) *Διεθνής Ταξινόμηση*: 09-01

(54) *Προσδιορισμός Αντικειμένου*: ΦΙΑΛΗ

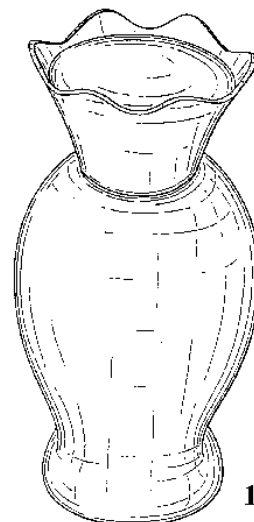

1.1

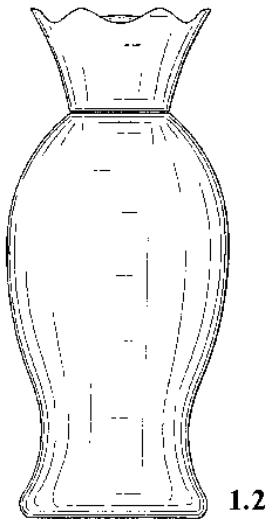

1.2

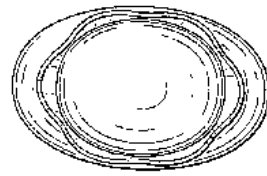

1.4



1.3

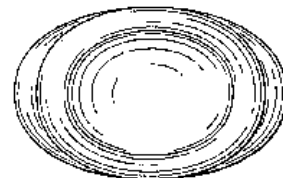

1.5

(21) *Αρ. Αίτησης Σχ. ή Υπ.*: 20020600248

(15) *Ημερ. Καταχώρησης*: 24/10/2002

(17) *Ημ. Λήξης 1ης πενταετίας*: 24/10/2007

(71) *Καταθέτης(ες)*: SONY ERICSSON MOBILE COMMUNICATIONS AB
Nya Vattentornet, 22188 LUND, ΣΟΥΗΔΙΑ

(30) *Συμβ. Προτεραιότητα(ες)*: 02-0725-02/05/2002-SE

(72) *Δημιουργός(οι)*: SHINTANI EIJI

(74) *Πληρεξούσιος*: ΖΟΡΜΠΑΛΑ ΝΙΚΟΛΕΤΑ
Εμμανουήλ Μπενάκη 136, 11473 ΑΘΗΝΑ (ΑΤΤΙΚΗΣ)

(74) *Αντίκλητος*: ΜΠΑΛΛΑΣ ΓΕΩΡΓΙΟΣ
Λυκαβηττού 4, 10671 ΑΘΗΝΑ (ΑΤΤΙΚΗΣ)

(28) *Αριθμός Σχεδίων/Υποδειγμάτων*: 1

(51) *Διεθνής Ταξινόμηση*: 14-03

(54) *Προσδιορισμός Αντικειμένου*: ΚΙΝΗΤΟ ΤΗΛΕΦΩΝΟ



1.1

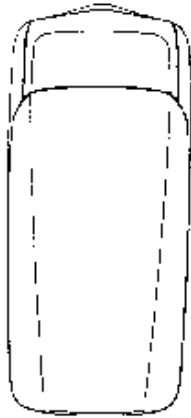

1.2



1.5



1.3

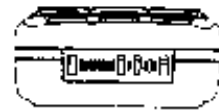

1.6



1.4



1.7



1.8

(21) *Αρ. Αίτησης Σχ. ή Υπ.:* **20020600249**

(15) *Ημερ. Καταχώρησης:* 24/10/2002

(17) *Ημ. Λήξης 1ης πενταετίας :* 24/10/2007

(71) *Καταθέτης(ες):* SONY ERICSSON MOBILE COMMUNICATIONS AB
Nya Vattentornet, 22188 LUND, ΣΟΥΗΔΙΑ

(30) *Συμβ. Προτεραιότητα(ες):* 02-0711-02/05/2002-SE

(72) *Δημιουργός(οι):* KATSUMATA JUN

(74) *Πληρεξούσιος:* ΖΟΡΜΠΙΛΑ ΝΙΚΟΛΕΤΑ
Εμμανουήλ Μπενάκη 136, 11473 ΑΘΗΝΑ (ΑΤΤΙΚΗΣ)

(74) *Αντίκλητος:* ΜΠΑΛΛΑΣ ΓΕΩΡΓΙΟΣ
Λυκαβηττού 4, 10671 ΑΘΗΝΑ (ΑΤΤΙΚΗΣ)

(28) *Αριθμός Σχεδίων/Υποδημάτων:* 1

(51) *Διεθνής Ταξινόμηση:* 14-03

(54) *Προσδιορισμός Αντικειμένου:* **ΚΙΝΗΤΟ ΤΗΛΕΦΩΝΟ**



1.2



1.1



1.3

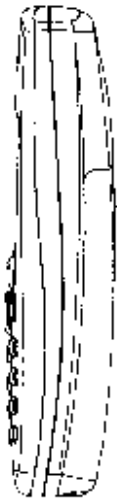

1.4



1.7

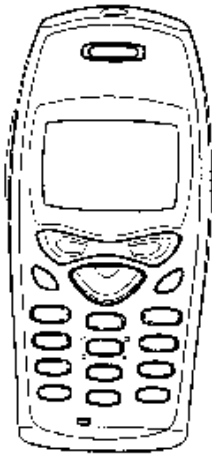

1.5

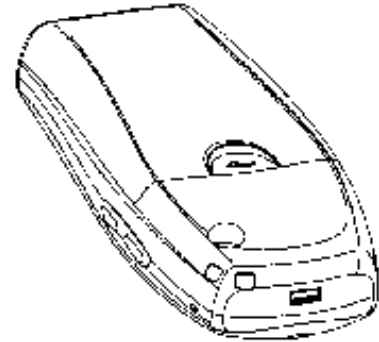

1.8

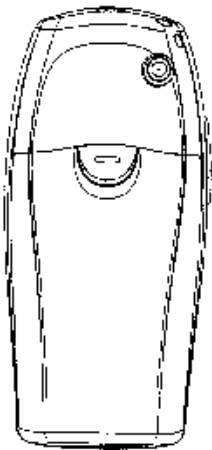

1.6

(21) *Αρ. Αίτησης Σχ. ή Υπ.:* 20020600250

(15) *Ημερ. Καταχώρησης:* 25/10/2002

(17) *Ημ. Λήξης 1ης πενταετίας :* 25/10/2007

(71) *Καταθέτης(ες):* ΤΖΙΤΖΗΣ ΑΝΤΩΝΙΟΥ ΙΩΑΝΝΗΣ
Ορφέως 200 και Αγάπης, 12241 ΑΙΓΑΛΕΩ
(ΑΤΤΙΚΗΣ), ΕΛΛΑΔΑ

(30) *Συμβ. Προτεραιότητα(ες):*

(72) *Δημιουργός(οι):* ΤΖΙΤΖΗΣ ΑΝΤΩΝΙΟΥ ΙΩΑΝΝΗΣ

(74) *Πληρεξούσιος:*

(74) *Αντίκλητος:* ΜΑΡΟΥΛΗΣ ΠΡΑΞΙΤΕΛΗΣ
Εφέσσου 15,17121 ΝΕΑ ΣΜΥΡΝΗ (ΑΤΤΙΚΗΣ)

(28) *Αριθμός Σχεδίων/Υποδειγμάτων:* 3

(51) *Διεθνής Ταξινόμηση:* 06-07

(54) *Προσδιορισμός Αντικειμένου:* ΚΑΘΡΕΠΤΕΣ
ΚΡΕΒΒΑΤΟΚΑΜΑΡΑΣ



(21) *Αρ. Αίτησης Σχ. ή Υπ.:* 20020600251

(15) *Ημερ. Καταχώρησης:* 25/10/2002

(17) *Ημ. Λήξης 1ης πενταετίας :* 25/10/2007

(71) *Καταθέτης(ες):* ΤΖΙΤΖΗΣ ΑΝΤΩΝΙΟΥ ΙΩΑΝΝΗΣ
Ορφέως 200 και Αγάπης, 12241 ΑΙΓΑΛΕΩ
(ΑΤΤΙΚΗΣ), ΕΛΛΑΔΑ

(30) *Συμβ. Προτεραιότητα(ες):*

(72) *Δημιουργός(οι):* ΤΖΙΤΖΗΣ ΑΝΤΩΝΙΟΥ ΙΩΑΝΝΗΣ

(74) *Πληρεξούσιος:*

(74) *Αντίκλητος:* ΜΑΡΟΥΛΗΣ ΠΡΑΞΙΤΕΛΗΣ
Εφέσσου 15,17121 ΝΕΑ ΣΜΥΡΝΗ (ΑΤΤΙΚΗΣ)

(28) *Αριθμός Σχεδίων/Υποδειγμάτων:* 2

(51) *Διεθνής Ταξινόμηση:* 06-04

(54) *Προσδιορισμός Αντικειμένου:* ΚΟΜΟΔΙΝΑ ΚΡΕΒΑΤΟΚΑΜΑΡΑΣ





2.1



2.2

(21) Αρ. Αίτησης Σχ. ή Υπ.: 20020600252

(15) Ημερ. Καταχώρησης: 25/10/2002

(17) Ημ. Λήξης 1ης πενταετίας :25/10/2007

(71) Καταθέτης(ες): ΤΖΙΤΖΗΣ ΑΝΤΩΝΙΟΥ ΙΩΑΝΝΗΣ
Ορφέως 200 και Αγάπης, 12241 ΑΙΓΑΛΕΩ
(ΑΤΤΙΚΗΣ), ΕΛΛΑΔΑ

(30) Συμβ. Προτεραιότητα(ες):

(72) Δημιουργός(οι): ΤΖΙΤΖΗΣ ΑΝΤΩΝΙΟΥ ΙΩΑΝΝΗΣ

(74) Πληρεξούσιος:

(74) Αντίκλητος: ΜΑΡΟΥΛΗΣ ΠΡΑΞΙΤΕΛΗΣ
Εφέσσου 15,17121 ΝΕΑ ΣΜΥΡΝΗ (ΑΤΤΙΚΗΣ)

(28) Αριθμός Σχεδίων/Υποδειγμάτων: 2

(51) Διεθνής Ταξινόμηση: 06-04

(54) Προσδιορισμός Αντικειμένου: ΤΟΥΑΛΕΤΕΣ ΚΡΕΒΑΤΟΚΑΜΑΡΑΣ



2.1



1



2.2

(21) *Αρ. Αίτησης Σχ. ή Υπ.:* 20020600253

(15) *Ημερ.Καταχώρησης:* 25/10/2002

(17) *Ημ. Λήξης 1ης πενταετίας :*25/10/2007

(71) *Καταθέτης(ες):* ΤΖΙΤΖΗΣ ΑΝΤΩΝΙΟΥ ΙΩΑΝΝΗΣ
Ορφέως 200 και Αγάπης, 12241 ΑΙΓΑΛΕΩ
(ΑΤΤΙΚΗΣ), ΕΛΛΑΔΑ

(30) *Συμβ. Προτεραιότητα(ες):*

(72) *Δημιουργός(οι):* ΤΖΙΤΖΗΣ ΑΝΤΩΝΙΟΥ ΙΩΑΝΝΗΣ

(74) *Πληρεξούσιος:*

(74) *Αντίκλητος:* ΜΑΡΟΥΛΗΣ ΠΡΑΞΙΤΕΛΗΣ
Εφέσσου 15,17121 ΝΕΑ ΣΜΥΡΝΗ (ΑΤΤΙΚΗΣ)

(28) *Αριθμός Σχεδίων/Υποδειγμάτων:* 1

(51) *Διεθνής Ταξινόμηση:* 06-04

(54) *Προσδιορισμός Αντικειμένου:* ΣΥΡΤΑΡΙΕΡΑ
ΚΡΕΒΒΑΤΟΚΑΜΑΡΑΣ



(21) *Αρ. Αίτησης Σχ. ή Υπ.:* 20020600254

(15) *Ημερ.Καταχώρησης:* 25/10/2002

(17) *Ημ. Λήξης 1ης πενταετίας :*25/10/2007

(71) *Καταθέτης(ες):* ΤΖΙΤΖΗΣ ΑΝΤΩΝΙΟΥ ΙΩΑΝΝΗΣ
Ορφέως 200 και Αγάπης, 12241 ΑΙΓΑΛΕΩ
(ΑΤΤΙΚΗΣ), ΕΛΛΑΔΑ

(30) *Συμβ. Προτεραιότητα(ες):*

(72) *Δημιουργός(οι):* ΤΖΙΤΖΗΣ ΑΝΤΩΝΙΟΥ ΙΩΑΝΝΗΣ

(74) *Πληρεξούσιος:*

(74) *Αντίκλητος:* ΜΑΡΟΥΛΗΣ ΠΡΑΞΙΤΕΛΗΣ
Εφέσσου 15,17121 ΝΕΑ ΣΜΥΡΝΗ (ΑΤΤΙΚΗΣ)

(28) *Αριθμός Σχεδίων/Υποδειγμάτων:* 2

(51) *Διεθνής Ταξινόμηση:* 06-01

(54) *Προσδιορισμός Αντικειμένου:* ΚΡΕΒΑΤΙΑ ΚΡΕΒΑΤΟΚΑΜΑΡΑΣ





2.1



2.3



2.2

(21) *Αρ. Αίτησης Σχ. ή Υπ.*: 20020600255

(15) *Ημερ. Καταχώρησης*: 29/10/2002

(17) *Ημ. Λήξης 1ης πενταετίας*: 29/10/2007

(71) *Καταθέτης(ες)*:
1) ΜΑΚΡΙΔΗΣ ΠΑΝΑΓΙΩΤΗ ΑΘΑΝΑΣΙΟΣ
Ηρώων 1912 Αριθμ. 7, 13671 ΑΧΑΡΝΕΣ
(ΑΤΤΙΚΗΣ), ΕΛΛΑΔΑ
2) ΜΑΚΡΙΔΗ ΕΜΜΑΝΟΥΗΛ ΣΤΑΥΡΟΥΛΑ
Ηρώων 1912 Αριθμ. 7, 13671 ΑΧΑΡΝΕΣ
(ΑΤΤΙΚΗΣ), ΕΛΛΑΔΑ

(30) *Συμβ. Προτεραιότητα(ες)*:

(72) *Δημιουργός(οι)*:
1) ΜΑΚΡΙΔΗΣ ΠΑΝΑΓΙΩΤΗ ΑΘΑΝΑΣΙΟΣ
2) ΜΑΚΡΙΔΗΣ ΠΑΝΑΓΙΩΤΗ ΑΘΑΝΑΣΙΟΣ

(74) *Πληρεξούσιος*:

(74) *Αντίκλητος*:

(28) *Αριθμός Σχεδίων/Υποδεγμάτων*: 1

(51) *Διεθνής Ταξινόμηση*: 09-03

(54) *Προσδιορισμός Αντικειμένου*: ΚΟΥΤΙ ΜΕΤΑΦΟΡΑΣ



1

(21) *Αρ. Αίτησης Σχ. ή Υπ.*: 20020600256

(15) *Ημερ. Καταχώρησης*: 29/10/2002

(17) *Ημ. Λήξης 1ης πενταετίας*: 29/10/2007

(71) *Καταθέτης(ες)*:
1) ΜΑΚΡΙΔΗΣ ΠΑΝΑΓΙΩΤΗ ΑΘΑΝΑΣΙΟΣ
Ηρώων 1912 Αριθμ. 7, 13671 ΑΧΑΡΝΕΣ
(ΑΤΤΙΚΗΣ), ΕΛΛΑΔΑ
2) ΜΑΚΡΙΔΗ ΕΜΜΑΝΟΥΗΛ ΣΤΑΥΡΟΥΛΑ
Ηρώων 1912 Αριθμ. 7, 13671 ΑΧΑΡΝΕΣ
(ΑΤΤΙΚΗΣ), ΕΛΛΑΔΑ

(30) *Συμβ. Προτεραιότητα(ες)*:

(72) *Δημιουργός(οι)*:
1) ΜΑΚΡΙΔΗΣ ΠΑΝΑΓΙΩΤΗ ΑΘΑΝΑΣΙΟΣ
2) ΜΑΚΡΙΔΗ ΕΜΜΑΝΟΥΗΛ ΣΤΑΥΡΟΥΛΑ

(74) *Πληρεξούσιος*:

(74) *Αντικλητος*:

(28) *Αριθμός Σχεδίων/Υποδειγμάτων*: 1

(51) *Διεθνής Ταξινόμηση*: 09-09

(54) *Προσδιορισμός Αντικειμένου*: ΚΑΛΟΣ ΑΠΟΡΡΙΜΜΑΤΩΝ



(21) *Αρ. Αίτησης Σχ. ή Υπ.*: 20020600257

(15) *Ημερ. Καταχώρησης*: 30/10/2002

(17) *Ημ. Λήξης 1ης πενταετίας*: 30/10/2007

(71) *Καταθέτης(ες)*:
DAIKIN INDUSTRIES LTD.
Umeda Center Building 4-12, Nakazaki-Nishi, 2-
chome, Kita-ku, Osaka-shi, Osaka-fu, ΙΑΠΩΝΙΑ

(30) *Συμβ. Προτεραιότητα(ες)*:

(72) *Δημιουργός(οι)*: TSUJI KAICHI

(74) *Πληρεξούσιος*: ΤΣΙΜΙΚΑΛΗΣ ΑΘΑΝΑΣΙΟΣ
Ν. Βάμβα 1, 10674 ΑΘΗΝΑ (ΑΤΤΙΚΗΣ)

(74) *Αντικλητος*: ΤΣΙΜΙΚΑΛΗΣ ΑΘΑΝΑΣΙΟΣ
Ν. Βάμβα 1, 10674 ΑΘΗΝΑ (ΑΤΤΙΚΗΣ)

(28) *Αριθμός Σχεδίων/Υποδειγμάτων*: 1

(51) *Διεθνής Ταξινόμηση*: 23-04

(54) *Προσδιορισμός Αντικειμένου*: ΚΛΙΜΑΤΙΣΤΙΚΗ ΣΥΣΚΕΥΗ

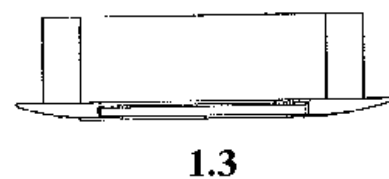
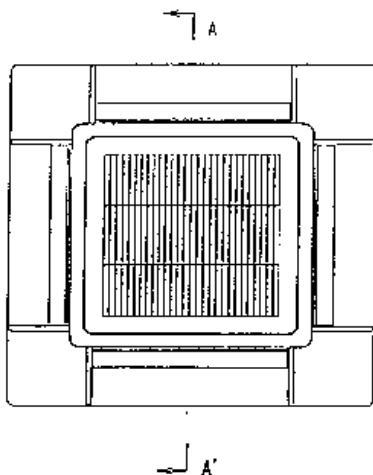
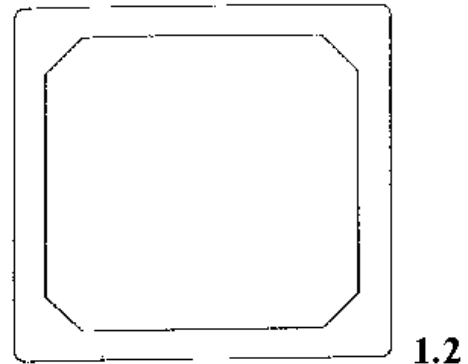

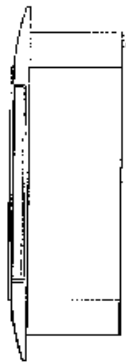

1.4

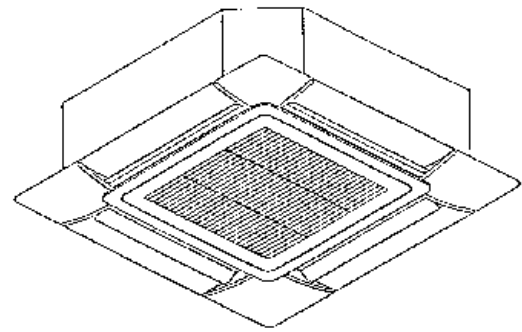

1.6

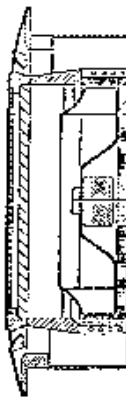

1.5

(21) Αρ. Αίτησης Σχ. ή Υπ.: 20020600258

(15) Ημερ. Καταχώρησης: 30/10/2002

(17) Ημ. Λήξης 1ης πενταετίας :30/10/2007

(71) Καταθέτης(ες): ΧΑΤΖΟΠΟΥΛΟΣ ΙΩΑΝΝΗΣ
Υψηλάντου 3, 57400 ΣΙΝΔΟΣ
(ΘΕΣΣΑΛΟΝΙΚΗΣ), ΕΛΛΑΔΑ

(30) Συμβ. Προτεραιότητα(ες):

(72) Δημιουργός(οι): ΧΑΤΖΟΠΟΥΛΟΣ ΙΩΑΝΝΗΣ

(74) Πληρεξούσιος:

(74) Αντίκλητος:

(28) Αριθμός Σχεδίων/Υποδειγμάτων: 1

(51) Διεθνής Ταξινόμηση: 02-01

(54) Προσδιορισμός Αντικειμένου: **ΑΝΔΡΙΚΟ ΕΣΩΡΟΥΧΟ ΓΙΑ
ΣΤΡΑΤΙΩΤΙΚΗ ΔΙΑΒΙΩΣΗ ΣΤΟ
ΥΠΑΙΘΡΟ**

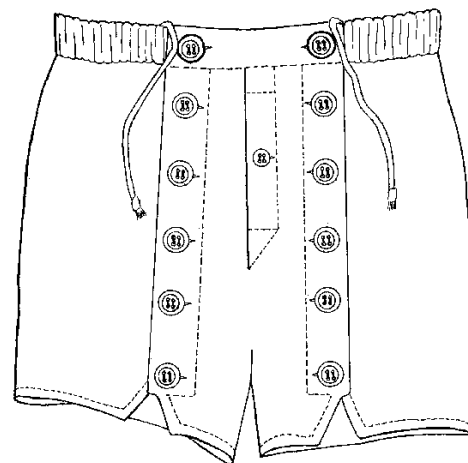

1.1

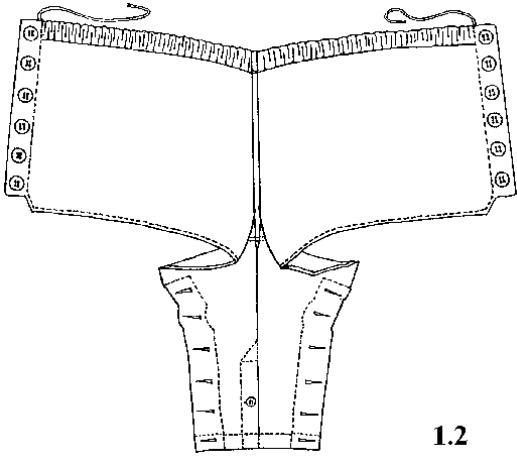

1.2

**ΕΥΡΕΤΗΡΙΟ ΑΙΤΗΣΕΩΝ ΣΧΕΔΙΩΝ Ή ΥΠΟΔΕΙΓΜΑΤΩΝ ΣΥΜΦΩΝΑ ΜΕ ΤΗΝ ΑΛΦΑΒΗΤΙΚΗ
ΣΕΙΡΑ ΤΩΝ ΚΑΤΑΘΕΤΩΝ**

ΚΑΤΑΘΕΤΗΣ (71)	ΠΡΟΣΔΙΟΡΙΣΜΟΣ ΑΝΤ/ΜΕΝΟΥ ΣΧ. Ή ΥΠ. (54)	ΚΑΤ/ΡΗΣΗ (15)	ΑΡ. ΑΙΤ. (21)
<i>C M HAMMAR UTVECKLING AB</i>	ΜΟΝΑΔΑ ΑΠΕΛΕΥΘΕΡΩΣΗΣ ΣΕ ΠΕΡΙΠΤΩΣΗ ΕΠΕΙΓΟΥΣΑΣ ΑΝΑΓΚΗΣ ΚΑΙ ΕΞΑΡΤΗΜΑΤΑ ΑΥΤΗΣ	18/10/2002	20020600245
<i>COLGATE PALMOLIVE COMPANY</i>	ΦΙΑΛΗ	24/10/2002	20020600247
<i>DAIKIN INDUSTRIES LTD.</i>	ΚΛΙΜΑΤΙΣΤΙΚΗ ΣΥΣΚΕΥΗ	30/10/2002	20020600257
<i>HONDA GIKEN KOGYO KABUSHIKI KAI- SHA</i>	ΜΟΤΟΣΙΚΛΕΤΑ	02/10/2002	20020600240
<i>SONY ERICSSON MOBILE COMMUNICA- TIONS AB</i>	ΚΙΝΗΤΟ ΤΗΛΕΦΩΝΟ	24/10/2002	20020600248
<i>SONY ERICSSON MOBILE COMMUNICA- TIONS AB</i>	ΚΙΝΗΤΟ ΤΗΛΕΦΩΝΟ	24/10/2002	20020600249
<i>ΑΝΩΝΥΜΗ ΒΙΟΜΗΧΑΝΙΚΗ ΕΤΑΙΡΕΙΑ ΧΗΜΙΚΟΤΕΧΝΙΚΩΝ ΠΡΟΙΟΝΤΩΝ- ΧΡΩΜΑΤΩΝ ΓΙΟΥΝΙΧΕΜ ΕΛΛΑΣ ΑΒΕΕ</i>	ΦΙΑΛΗ ΑΠΟΡΡΥΠΑΝΤΙΚΟΥ ΜΕ ΧΑΡΑΚΤΗΡΙΣΤΙΚΗ ΧΡΩΜΑΤΙΚΗ ΑΝΤΙΘΕΣΗ ΦΙΑΛΗΣ ΠΕΡΙΕΧΟΜΕΝΟΥ ΚΑΙ ΕΤΙΚΕΤΑΣ	01/10/2002	20020600239
<i>ΑΣΑΡΓΙΩΤΑΚΗ ΓΕΩΡΓΙΑ</i>	ΘΗΚΗ CD/DVD ΑΠΟ ΛΕΥΚΟΣΙΔΗΡΟ	11/10/2002	20020600244
<i>ΑΦΟΙ ΓΑΪΤΑΝΗ Ο.Ε.</i>	ΧΥΤΑ ΑΓΑΛΜΑΤΑ ΑΠΟ ΨΗΦΙΔΕΣ ΦΥΣΙΚΩΝ ΛΕΥΚΩΝ ΠΙΤΡΩΜΑΤΩΝ	10/10/2002	20020600242
<i>ΖΑΧΑΡΙΑΔΗΣ ΣΩΤΗΡΙΟΣ</i>	ΣΧΕΔΙΟ ΥΦΑΝΤΙΚΗΣ ΒΑΜΒΑΚΙ 100%	22/03/2002	20020600075
<i>ΘΕΡΜΟΕΛΛΑΣ Α.Β.Ε.Ε.</i>	ΜΕΤΑΛΛΙΚΗ ΒΑΣΗ ΣΤΗΡΙΞΗΣ ΗΛΙΑΚΟΥ ΘΕΡΜΟΣΙΦΩΝΑ	09/10/2002	20020600241
<i>ΜΑΚΡΙΑΗ ΣΤΑΥΡΟΥΛΑ</i>	ΚΟΥΤΙ ΜΕΤΑΦΟΡΑΣ	29/10/2002	20020600255
<i>ΜΑΚΡΙΑΗ ΣΤΑΥΡΟΥΛΑ</i>	ΚΑΔΟΣ ΑΠΟΡΡΙΜΜΑΤΩΝ	29/10/2002	20020600256
<i>ΜΑΚΡΙΑΗΣ ΑΘΑΝΑΣΙΟΣ</i>	ΚΟΥΤΙ ΜΕΤΑΦΟΡΑΣ	29/10/2002	20020600255
<i>ΜΑΚΡΙΑΗΣ ΑΘΑΝΑΣΙΟΣ</i>	ΚΑΔΟΣ ΑΠΟΡΡΙΜΜΑΤΩΝ	29/10/2002	20020600256
<i>ΠΑΠΑΣΠΥΡΟΥ ΣΤΑΥΡΟΣ ΚΑΙ ΣΙΑ ΟΕ</i>	ΣΧΕΔΙΑ ΚΕΝΤΗΜΑΤΩΝ	10/10/2002	20020600243
<i>ΤΖΙΤΖΗΣ ΙΩΑΝΝΗΣ</i>	ΚΑΘΡΕΠΤΕΣ ΚΡΕΒΒΑΤΟΚΑΜΑΡΑΣ	25/10/2002	20020600250
<i>ΤΖΙΤΖΗΣ ΙΩΑΝΝΗΣ</i>	ΚΟΜΟΔΙΝΑ ΚΡΕΒΑΤΟΚΑΜΑΡΑΣ	25/10/2002	20020600251
<i>ΤΖΙΤΖΗΣ ΙΩΑΝΝΗΣ</i>	ΤΟΥΑΛΕΤΕΣ ΚΡΕΒΑΤΟΚΑΜΑΡΑΣ	25/10/2002	20020600252
<i>ΤΖΙΤΖΗΣ ΙΩΑΝΝΗΣ</i>	ΣΥΡΤΑΡΙΕΡΑ ΚΡΕΒΒΑΤΟΚΑΜΑΡΑΣ	25/10/2002	20020600253
<i>ΤΖΙΤΖΗΣ ΙΩΑΝΝΗΣ</i>	ΚΡΕΒΑΤΙΑ ΚΡΕΒΑΤΟΚΑΜΑΡΑΣ	25/10/2002	20020600254
<i>ΤΙΣΣΚΙΝ ΝΙΚΟΛΑΙ</i>	ΓΥΨΙΝΑ-ΚΕΡΑΜΙΚΑ ΔΙΑΚΟΣΜΗΤΙΚΑ ΕΠΙΤΟΙΧΙΑ	22/10/2002	20020600246
<i>ΤΣΑΜΠΟΥΛΗ ΔΗΜΗΤΡΙΝΑ</i>	ΓΥΨΙΝΑ-ΚΕΡΑΜΙΚΑ ΔΙΑΚΟΣΜΗΤΙΚΑ ΕΠΙΤΟΙΧΙΑ	22/10/2002	20020600246
<i>ΧΑΤΖΟΠΟΥΛΟΣ ΙΩΑΝΝΗΣ</i>	ΑΝΔΡΙΚΟ ΕΣΩΡΟΥΧΟ ΓΙΑ ΣΤΡΑΤΙΩΤΙΚΗ ΔΙΑΒΙΩΣΗ ΣΤΟ ΥΠΑΙΘΡΟ	30/10/2002	20020600258

Μ Ε Ρ Ο Σ Β '
ΚΑΤΑΧΩΡΗΜΕΝΑ ΠΙΣΤΟΠΟΙΗΤΙΚΑ ΣΧΕΔΙΩΝ ΚΑΙ ΥΠΟΔΕΙΓΜΑΤΩΝ

ΧΟΡΗΓΗΣΕΙΣ ΠΙΣΤΟΠΟΙΗΤΙΚΩΝ ΚΑΤΑΧΩΡΗΣΗΣ ΣΧΕΔΙΩΝ ΚΑΙ ΥΠΟΔΕΙΓΜΑΤΩΝ

(11) Αρ. Πιστοπ. Καταχώρησης Σχ. ή Υπ.:6001485

(21) Αριθμός Αίτησης Σχ. ή Υπ.: 20020600173

(15) Ημερομηνία Καταχώρησης: 02/07/2002

(47) Ημερομηνία Χορήγησης: 05/03/2003

(73) Δικαιούχος (οι): ΑΣΗΜΑΚΟΠΟΥΛΟΣ ΑΛΕΞΑΝΔΡΟΥ ΝΙΚΟΛΑΟΣ
Κολωνού 2,10437 ΑΘΗΝΑ (ΑΤΤΙΚΗΣ), ΕΛΛΑΔΑ

(54) Προσδιορισμός Αντικειμένου: ΠΟΛΥΘΗΚΗ ΕΝΤΥΠΩΝ Η ΔΕΛΤΙΩΝ ΟΠΑΠ, ΔΑΠΕΔΟΥ Η ΤΟΙΧΟΥ, ΠΟΛΛΑΠΛΩΝ ΚΑΘΕΤΩΝ ΘΕΣΣΕΩΝ ΚΑΙ ΠΟΛΛΩΝ ΧΡΩΜΑΤΩΝ

Περισσότερα στοιχεία στην πρώτη δημοσίευση: ΕΔΒΙ (Τεύχος Β') Δεκεμβρίου 2002

(11) Αρ. Πιστοπ. Καταχώρησης Σχ. ή Υπ.:6001486

(21) Αριθμός Αίτησης Σχ. ή Υπ.: 20020600174

(15) Ημερομηνία Καταχώρησης: 02/07/2002

(47) Ημερομηνία Χορήγησης: 05/03/2003

(73) Δικαιούχος (οι): MATSUSHITA ELECTRIC INDUSTRIAL CO., LTD.
1006 Oaza Kadoma, Kadoma-Shi,571-8501 OSAKA,
ΙΑΠΩΝΙΑ

(54) Προσδιορισμός Αντικειμένου: ΚΛΙΜΑΤΙΣΤΙΚΟ ΜΗΧΑΝΗΜΑ

Περισσότερα στοιχεία στην πρώτη δημοσίευση: ΕΔΒΙ (Τεύχος Β') Δεκεμβρίου 2002

(11) Αρ. Πιστοπ. Καταχώρησης Σχ. ή Υπ.:6001487

(21) Αριθμός Αίτησης Σχ. ή Υπ.: 20020600175

(15) Ημερομηνία Καταχώρησης: 02/07/2002

(47) Ημερομηνία Χορήγησης: 05/03/2003

(73) Δικαιούχος (οι): MATSUSHITA ELECTRIC INDUSTRIAL CO., LTD.
1006 Oaza Kadoma, Kadoma-Shi,571-8501 OSAKA,
ΙΑΠΩΝΙΑ

(54) Προσδιορισμός Αντικειμένου: ΚΛΙΜΑΤΙΣΤΙΚΟ ΜΗΧΑΝΗΜΑ

Περισσότερα στοιχεία στην πρώτη δημοσίευση: ΕΔΒΙ (Τεύχος Β') Δεκεμβρίου 2002

(11) Αρ. Πιστοπ. Καταχώρησης Σχ. ή Υπ.:6001488

(21) Αριθμός Αίτησης Σχ. ή Υπ.: 20020600176

(15) Ημερομηνία Καταχώρησης: 04/07/2002

(47) Ημερομηνία Χορήγησης: 05/03/2003

(73) Δικαιούχος (οι): OLAV ELDOY
Stokken,5410 SAGVAG, NORBHΓΙΑ

(54) Προσδιορισμός Αντικειμένου: ΞΑΠΛΩΤΗ ΠΟΛΥΘΡΟΝΑ ΜΕ ΥΠΟΠΟΔΙΟ

Περισσότερα στοιχεία στην πρώτη δημοσίευση: ΕΔΒΙ (Τεύχος Β') Δεκεμβρίου 2002

(11) Αρ. Πιστοπ. Καταχώρησης Σχ. ή Υπ.:6001489

(21) Αριθμός Αίτησης Σχ. ή Υπ.: 20020600177

(15) Ημερομηνία Καταχώρησης: 04/07/2002

(47) Ημερομηνία Χορήγησης: 05/03/2003

(73) Δικαιούχος (οι): ΣΟΚΟΛΑΤΟΠΟΙΑ ΠΑΥΛΙΔΟΥ Α.Ε. ΒΙΟΜΗΧΑΝΙΑ
ΚΑΚΑΟ-ΣΟΚΟΛΑΤΑΣ
Λεωφ.Κηφισίας 274,15232 ΧΑΛΑΝΔΡΙ (ΑΤΤΙΚΗΣ),
ΕΛΛΑΔΑ

(54) Προσδιορισμός Αντικειμένου: ΒΑΖΟ ΜΕΡΕΝΤΑ

Περισσότερα στοιχεία στην πρώτη δημοσίευση: ΕΔΒΙ (Τεύχος Β') Δεκεμβρίου 2002

(11) Αρ. Πιστοπ. Καταχώρησης Σχ. ή Υπ.:6001490

(21) Αριθμός Αίτησης Σχ. ή Υπ.: 20020600179
(15) Ημερομηνία Καταχώρησης: 10/07/2002
(47) Ημερομηνία Χορήγησης: 05/03/2003
(73) Δικαιούχος (οι): COMPIN
4, Rue Brunel,,75017 PARIS, ΓΑΛΛΙΑ

(54) Προσδιορισμός Αντικειμένου: ΚΑΘΙΣΜΑ ΓΙΑ ΔΗΜΟΣΙΑ ΜΕΤΑΦΟΡΑ

Περισσότερα στοιχεία στην πρώτη δημοσίευση: ΕΔΒΙ (Τεύχος Β') Δεκεμβρίου 2002

(11) Αρ. Πιστοπ. Καταχώρησης Σχ. ή Υπ.:6001491

(21) Αριθμός Αίτησης Σχ. ή Υπ.: 20020600180
(15) Ημερομηνία Καταχώρησης: 11/07/2002
(47) Ημερομηνία Χορήγησης: 05/03/2003
(73) Δικαιούχος (οι): ΤΡΙΓΚΑΣ ΓΕΩΡΓΙΟΥ ΔΗΜΗΤΡΙΟΣ
Χαριλάου Τρικούπη 27,,16675 ΓΛΥΦΑΔΑ (ΑΤΤΙΚΗΣ),
ΕΛΛΑΔΑ

(54) Προσδιορισμός Αντικειμένου: ΟΙΚΟΛΟΓΙΚΟ ΣΤΑΧΤΟΔΟΧΕΙΟ ΠΑΡΑΛΙΑΣ

Περισσότερα στοιχεία στην πρώτη δημοσίευση: ΕΔΒΙ (Τεύχος Β') Δεκεμβρίου 2002

(11) Αρ. Πιστοπ. Καταχώρησης Σχ. ή Υπ.:6001492

(21) Αριθμός Αίτησης Σχ. ή Υπ.: 20020600181
(15) Ημερομηνία Καταχώρησης: 12/07/2002
(47) Ημερομηνία Χορήγησης: 05/03/2003
(73) Δικαιούχος (οι): ΜΠΡΑΙΤ ΕΙΔΙΚΟΣ ΦΩΤΙΣΜΟΣ Α Ε
Σοφοκλή Βενιζέλου 13,,14123 ΛΥΚΟΒΡΥΣΗ (ΑΤΤΙΚΗΣ),
ΕΛΛΑΔΑ

(54) Προσδιορισμός Αντικειμένου: ΦΩΤΙΣΤΙΚΑ ΣΩΜΑΤΑ

Περισσότερα στοιχεία στην πρώτη δημοσίευση: ΕΔΒΙ (Τεύχος Β') Δεκεμβρίου 2002

(11) Αρ. Πιστοπ. Καταχώρησης Σχ. ή Υπ.:6001493

(21) Αριθμός Αίτησης Σχ. ή Υπ.: 20020600182
(15) Ημερομηνία Καταχώρησης: 18/07/2002
(47) Ημερομηνία Χορήγησης: 05/03/2003
(73) Δικαιούχος (οι): THE PROCTER & GAMBLE COMPANY
One Procter & Gamble Plaza, Cincinnati,,45202I OHIO,
ΗΝΩΜΕΝΕΣ ΠΟΛΙΤΕΙΕΣ ΤΗΣ ΑΜΕΡΙΚΗΣ

(54) Προσδιορισμός Αντικειμένου: ΠΕΡΙΚΑΛΥΜΜΑ ΠΛΑΤΗΣ

Περισσότερα στοιχεία στην πρώτη δημοσίευση: ΕΔΒΙ (Τεύχος Β') Δεκεμβρίου 2002

(11) Αρ. Πιστοπ. Καταχώρησης Σχ. ή Υπ.:6001494

(21) Αριθμός Αίτησης Σχ. ή Υπ.: 20020600183
(15) Ημερομηνία Καταχώρησης: 24/07/2002
(47) Ημερομηνία Χορήγησης: 05/03/2003
(73) Δικαιούχος (οι): ΓΙΑΓΚΟΣ ΓΕΩΡΓΙΟΣ
Ανακτορίου 5,54636 ΘΕΣΣΑΛΟΝΙΚΗ (ΘΕΣΣΑΛΟΝΙΚΗΣ),
ΕΛΛΑΔΑ

(54) Προσδιορισμός Αντικειμένου: ΡΑΦΗ

Περισσότερα στοιχεία στην πρώτη δημοσίευση: ΕΔΒΙ (Τεύχος Β') Δεκεμβρίου 2002

(11) Αρ. Πιστοπ. Καταχώρησης Σχ. ή Υπ.:6001495

- (21) Αριθμός Αίτησης Σχ. ή Υπ.: 20020600184
(15) Ημερομηνία Καταχώρησης: 25/07/2002
(47) Ημερομηνία Χορήγησης: 05/03/2003
(73) Δικαιούχος (οι): Ν.Γ. ΚΑΛΛΙΚΟΥΝΗΣ ΑΕ
7ο χλμ Ε.Ο.Καλαμάτας-Μεσσήνης,24100 ΚΑΛΑΜΑΤΑ
(ΜΕΣΣΗΝΙΑΣ), ΕΛΛΑΔΑ
- (54) Προσδιορισμός Αντικειμένου: ΦΙΛΛΗ ΣΧΗΜΑΤΟΣ ΑΡΧΑΙΟΥ ΑΓΑΛΜΑΤΟΣ.
-
-

Περισσότερα στοιχεία στην πρώτη δημοσίευση: ΕΔΒΙ (Τεύχος Β') Δεκεμβρίου 2002

(11) Αρ. Πιστοπ. Καταχώρησης Σχ. ή Υπ.:6001496

- (21) Αριθμός Αίτησης Σχ. ή Υπ.: 20020600185
(15) Ημερομηνία Καταχώρησης: 26/07/2002
(47) Ημερομηνία Χορήγησης: 05/03/2003
(73) Δικαιούχος (οι): FABRICA ELECTROTECNICA JOSA, S.A.
Pintor Fortuny 17-19,08191 BARCELONA, ΙΣΠΑΝΙΑ
- (54) Προσδιορισμός Αντικειμένου: ΠΛΑΙΣΙΟ ΔΙΑΛΟΓΟΥ ΓΙΑ ΠΡΟΓΡΑΜΜΑΤΑ ΗΛΕΚΤΡΟΝΙΚΩΝ ΥΠΟΛΟΓΙΣΤΩΝ
-
-

Περισσότερα στοιχεία στην πρώτη δημοσίευση: ΕΔΒΙ (Τεύχος Β') Δεκεμβρίου 2002

(11) Αρ. Πιστοπ. Καταχώρησης Σχ. ή Υπ.:6001497

- (21) Αριθμός Αίτησης Σχ. ή Υπ.: 20020600186
(15) Ημερομηνία Καταχώρησης: 26/07/2002
(47) Ημερομηνία Χορήγησης: 05/03/2003
(73) Δικαιούχος (οι): ΜΕΤΑΛΛΟΥΜΙΝ Α.Ε.Β.Ε.
Αγ. Φανουρίου 20,13671 ΑΧΑΡΝΕΣ (ΑΤΤΙΚΗΣ), ΕΛΛΑΔΑ
- (54) Προσδιορισμός Αντικειμένου: ΠΡΟΦΙΛ (ΒΕΡΓΕΣ) ΑΛΟΥΜΙΝΙΟΥ ΓΙΑ ΚΑΤΑΣΚΕΥΗ ΚΟΥΦΩΜΑΤΩΝ
-
-

Περισσότερα στοιχεία στην πρώτη δημοσίευση: ΕΔΒΙ (Τεύχος Β') Δεκεμβρίου 2002

(11) Αρ. Πιστοπ. Καταχώρησης Σχ. ή Υπ.:6001498

- (21) Αριθμός Αίτησης Σχ. ή Υπ.: 20020600187
(15) Ημερομηνία Καταχώρησης: 31/07/2002
(47) Ημερομηνία Χορήγησης: 05/03/2003
(73) Δικαιούχος (οι): ΚΑΡΑΪΣΚΟΣ ΜΙΧΑΗΛ ΧΡΥΣΟΣΤΟΜΟΣ
Αλεξ. Παπαναστασίου 13,15451 ΝΕΟ ΨΥΧΙΚΟ (ΑΤΤΙΚΗΣ),
ΕΛΛΑΔΑ
- (54) Προσδιορισμός Αντικειμένου: ΠΡΟΣΚΛΗΤΗΡΙΑ
-
-

Περισσότερα στοιχεία στην πρώτη δημοσίευση: ΕΔΒΙ (Τεύχος Β') Δεκεμβρίου 2002

(11) Αρ. Πιστοπ. Καταχώρησης Σχ. ή Υπ.:6001499

- (21) Αριθμός Αίτησης Σχ. ή Υπ.: 20020600188
(15) Ημερομηνία Καταχώρησης: 31/07/2002
(47) Ημερομηνία Χορήγησης: 05/03/2003
(73) Δικαιούχος (οι): SONY ERICSSON MOBILE COMMUNICATIONS AB
Nya Vattentornet,22188 LUND, ΣΟΥΗΔΙΑ
- (54) Προσδιορισμός Αντικειμένου: ΤΗΛΕΦΩΝΟ
-
-

Περισσότερα στοιχεία στην πρώτη δημοσίευση: ΕΔΒΙ (Τεύχος Β') Δεκεμβρίου 2002

(11) Αρ. Πιστοπ. Καταχώρησης Σχ. ή Υπ.:6001500

(21) Αριθμός Αίτησης Σχ. ή Υπ.: 20020600189
(15) Ημερομηνία Καταχώρησης: 31/07/2002
(47) Ημερομηνία Χορήγησης: 05/03/2003
(73) Δικαιούχος (οι): SONY ERICSSON MOBILE COMMUNICATIONS AB
Nya Vattentornet,22188 LUND, ΣΟΥΗΔΙΑ

(54) Προσδιορισμός Αντικειμένου: ΤΗΛΕΦΩΝΟ ΚΑΙ ΜΕΡΟΣ ΑΥΤΟΥ.

Περισσότερα στοιχεία στην πρώτη δημοσίευση: ΕΔΒΙ (Τεύχος Β') Δεκεμβρίου 2002

(11) Αρ. Πιστοπ. Καταχώρησης Σχ. ή Υπ.:6001501

(21) Αριθμός Αίτησης Σχ. ή Υπ.: 20020600190
(15) Ημερομηνία Καταχώρησης: 31/07/2002
(47) Ημερομηνία Χορήγησης: 05/03/2003
(73) Δικαιούχος (οι): ΣΟΚΟΛΑΤΟΠΟΙΑ ΠΑΥΛΙΔΟΥ Α.Ε. ΒΙΟΜΗΧΑΝΙΑ
ΚΑΚΑΟ-ΣΟΚΟΛΑΤΑΣ
Λεωφ.Κηφισίας 274,15232 ΧΑΛΑΝΔΡΙ (ΑΤΤΙΚΗΣ),
ΕΛΛΑΔΑ

(54) Προσδιορισμός Αντικειμένου: ΣΥΣΚΕΥΑΣΙΑ ΣΕ ΣΧΗΜΑ ΑΣΤΕΡΙΟΥ

Περισσότερα στοιχεία στην πρώτη δημοσίευση: ΕΔΒΙ (Τεύχος Β') Δεκεμβρίου 2002

(11) Αρ. Πιστοπ. Καταχώρησης Σχ. ή Υπ.:6001502

(21) Αριθμός Αίτησης Σχ. ή Υπ.: 20020600191
(15) Ημερομηνία Καταχώρησης: 31/07/2002
(47) Ημερομηνία Χορήγησης: 05/03/2003
(73) Δικαιούχος (οι): SUPER-PLAST LTD.
P.O.BOX 83,,49100 PETACH-TIKVA, ΙΣΡΑΗΛ

(54) Προσδιορισμός Αντικειμένου: ΦΟΡΕΑΣ ΓΙΑ ΦΙΑΛΕΣ ΑΝΑΨΥΚΤΙΚΩΝ

Περισσότερα στοιχεία στην πρώτη δημοσίευση: ΕΔΒΙ (Τεύχος Β') Δεκεμβρίου 2002

(11) Αρ. Πιστοπ. Καταχώρησης Σχ. ή Υπ.:6001503

(21) Αριθμός Αίτησης Σχ. ή Υπ.: 20020600192
(15) Ημερομηνία Καταχώρησης: 01/08/2002
(47) Ημερομηνία Χορήγησης: 05/03/2003
(73) Δικαιούχος (οι): EUROPA-PROFIL ΑΛΟΥΜΙΝΙΟ Α.Β.Ε.
56 χλμ Ε.Ο. Αθηνών-Λαμίας,32011 ΟΙΝΟΦΥΤΑ
(ΒΟΙΩΤΙΑΣ), ΕΛΛΑΔΑ

(54) Προσδιορισμός Αντικειμένου: ΜΑΣΟΥΛΟΜΕΝΤΕΣΣΣ

Περισσότερα στοιχεία στην πρώτη δημοσίευση: ΕΔΒΙ (Τεύχος Β') Ιανουαρίου 2003

(11) Αρ. Πιστοπ. Καταχώρησης Σχ. ή Υπ.:6001504

(21) Αριθμός Αίτησης Σχ. ή Υπ.: 20020600193
(15) Ημερομηνία Καταχώρησης: 06/08/2002
(47) Ημερομηνία Χορήγησης: 05/03/2003
(73) Δικαιούχος (οι): WYETH
Five Giralda Farms, Madison, New Jersey 07940-0874,
ΗΝΩΜΕΝΕΣ ΠΟΛΙΤΕΙΕΣ ΤΗΣ ΑΜΕΡΙΚΗΣ

(54) Προσδιορισμός Αντικειμένου: ΣΥΝΕΠΙΤΥΓΜΕΝΟ ΣΥΓΚΡΟΤΗΜΑ ΓΙΑ ΤΗ ΔΙΑΝΟΜΗ ΧΑΠΙΩΝ

Περισσότερα στοιχεία στην πρώτη δημοσίευση: ΕΔΒΙ (Τεύχος Β') Ιανουαρίου 2003

(11) Αρ. Πιστοπ. Καταχώρησης Σχ. ή Υπ.:6001505

- (21) Αριθμός Αίτησης Σχ. ή Υπ.: 20020600194
(15) Ημερομηνία Καταχώρησης: 14/08/2002
(47) Ημερομηνία Χορήγησης: 05/03/2003
(73) Δικαιούχος (οι): PHILIP MORRIS PRODUCTS INC.
3601 Commerce Road RICHMOND,23234 VIRGINIA,
ΗΝΩΜΕΝΕΣ ΠΟΛΙΤΕΙΕΣ ΤΗΣ ΑΜΕΡΙΚΗΣ
- (54) Προσδιορισμός Αντικειμένου: ΦΟΡΤΙΣΤΗΣ ΓΙΑ ΤΑΞΙΔΙΑ
-

Περισσότερα στοιχεία στην πρώτη δημοσίευση: ΕΔΒΙ (Τεύχος Β') Ιανουαρίου 2003

(11) Αρ. Πιστοπ. Καταχώρησης Σχ. ή Υπ.:6001506

- (21) Αριθμός Αίτησης Σχ. ή Υπ.: 20020600195
(15) Ημερομηνία Καταχώρησης: 16/08/2002
(47) Ημερομηνία Χορήγησης: 05/03/2003
(73) Δικαιούχος (οι): HONDA GIKEN KOGYO KABUSHIKI KAISHA
1-1, Minami-Aoyama 2-Chome, Minato-Ku, TOKYO,
ΙΑΠΩΝΙΑ
- (54) Προσδιορισμός Αντικειμένου: ΟΠΣΘΙΟΣ ΣΥΝΘΕΤΟΣ ΛΑΜΠΗΤΡΑΣ ΕΝΟΣ ΔΙΤΡΟΧΟΥ ΜΗΧΑΝΟΚΙΝΗΤΟΥ ΟΧΗΜΑΤΟΣ
-

Περισσότερα στοιχεία στην πρώτη δημοσίευση: ΕΔΒΙ (Τεύχος Β') Ιανουαρίου 2003

(11) Αρ. Πιστοπ. Καταχώρησης Σχ. ή Υπ.:6001507

- (21) Αριθμός Αίτησης Σχ. ή Υπ.: 20020600196
(15) Ημερομηνία Καταχώρησης: 16/08/2002
(47) Ημερομηνία Χορήγησης: 05/03/2003
(73) Δικαιούχος (οι): HONDA GIKEN KOGYO KABUSHIKI KAISHA
1-1, Minami-Aoyama 2-Chome, Minato-Ku, TOKYO,
ΙΑΠΩΝΙΑ
- (54) Προσδιορισμός Αντικειμένου: ΦΑΡΟΣ ΕΝΟΣ ΔΙΤΡΟΧΟΥ ΜΗΧΑΝΟΚΙΝΗΤΟΥ ΟΧΗΜΑΤΟΣ
-

Περισσότερα στοιχεία στην πρώτη δημοσίευση: ΕΔΒΙ (Τεύχος Β') Ιανουαρίου 2003

(11) Αρ. Πιστοπ. Καταχώρησης Σχ. ή Υπ.:6001508

- (21) Αριθμός Αίτησης Σχ. ή Υπ.: 20020600197
(15) Ημερομηνία Καταχώρησης: 19/08/2002
(47) Ημερομηνία Χορήγησης: 05/03/2003
(73) Δικαιούχος (οι): SUCCESS INTERNATIONAL ΕΙΣΑΓΩΓΕΣ ΤΡΟΦΙΜΩΝ
ΑΝΩΝΥΜΗ ΕΤΑΙΡΙΑ
9ο χλμ. Π.Ε.Ο. Θεσσαλονίκης-Κιλκίς,57008 ΙΩΝΙΑ
(ΘΕΣΣΑΛΟΝΙΚΗΣ), ΕΛΛΑΔΑ
- (54) Προσδιορισμός Αντικειμένου: ΠΡΟΚΑΤΑΣΚΕΥΑΣΜΕΝΟ ΠΟΛΥΕΣΤΕΡΙΚΟ ΚΙΝΗΤΟ ΠΕΡΙΠΤΕΡΟ
-

Περισσότερα στοιχεία στην πρώτη δημοσίευση: ΕΔΒΙ (Τεύχος Β') Ιανουαρίου 2003

(11) Αρ. Πιστοπ. Καταχώρησης Σχ. ή Υπ.:6001509

- (21) Αριθμός Αίτησης Σχ. ή Υπ.: 20020600198
(15) Ημερομηνία Καταχώρησης: 20/08/2002
(47) Ημερομηνία Χορήγησης: 05/03/2003
(73) Δικαιούχος (οι): SKECHERS U.S.A., INC. II
228 Manhattan Beach Blvd,90266 MANHATTAN BEACH,
CA, ΗΝΩΜΕΝΕΣ ΠΟΛΙΤΕΙΕΣ ΤΗΣ ΑΜΕΡΙΚΗΣ
- (54) Προσδιορισμός Αντικειμένου: ΠΑΝΩ ΜΕΡΟΣ ΠΑΠΟΥΤΣΙΟΥ
-

Περισσότερα στοιχεία στην πρώτη δημοσίευση: ΕΔΒΙ (Τεύχος Β') Ιανουαρίου 2003

(11) Αρ. Πιστοπ. Καταχώρησης Σχ. ή Υπ.:6001510

(21) Αριθμός Αίτησης Σχ. ή Υπ.: 20020600199
(15) Ημερομηνία Καταχώρησης: 20/08/2002
(47) Ημερομηνία Χορήγησης: 05/03/2003
(73) Δικαιούχος (οι): SKECHERS U.S.A., INC. II
228 Manhattan Beach Blvd,90266 MANHATTAN BEACH,
CA, ΗΝΩΜΕΝΕΣ ΠΟΛΙΤΕΙΕΣ ΤΗΣ ΑΜΕΡΙΚΗΣ

(54) Προσδιορισμός Αντικειμένου: ΣΟΛΑ ΠΑΠΟΥΤΣΙΟΥ

Περισσότερα στοιχεία στην πρώτη δημοσίευση: ΕΛΒΙ (Τεύχος Β') Ιανουαρίου 2003

(11) Αρ. Πιστοπ. Καταχώρησης Σχ. ή Υπ.:6001511

(21) Αριθμός Αίτησης Σχ. ή Υπ.: 20020600200
(15) Ημερομηνία Καταχώρησης: 21/08/2002
(47) Ημερομηνία Χορήγησης: 05/03/2003
(73) Δικαιούχος (οι): LEGRAND ESPANOLA S.A. SOCIEDAD UNIPERSONAL
Hierro 56, TORREJON DE ARDOZ,28860 MADRID,
ΙΣΠΑΝΙΑ

(54) Προσδιορισμός Αντικειμένου: ΠΛΑΚΕΣ ΓΙΑ ΤΗΛΕΦΩΝΑ ΕΓΓΡΑΦΗΣ ΚΑΙ ΤΗΛΕΦΩΝΑ ΒΙΝΤΕΟ-ΕΓΓΡΑΦΗΣ

Περισσότερα στοιχεία στην πρώτη δημοσίευση: ΕΛΒΙ (Τεύχος Β') Ιανουαρίου 2003

(11) Αρ. Πιστοπ. Καταχώρησης Σχ. ή Υπ.:6001512

(21) Αριθμός Αίτησης Σχ. ή Υπ.: 20020600201
(15) Ημερομηνία Καταχώρησης: 21/08/2002
(47) Ημερομηνία Χορήγησης: 05/03/2003
(73) Δικαιούχος (οι): KWANG YANG MOTOR CO., LTD.
No.35, Wan-Hsing St., San-Ming District, KAOHSIUNG
CITY, ΤΑΪΒΑΝ

(54) Προσδιορισμός Αντικειμένου: ΜΟΤΟΣΥΚΚΛΕΤΑ

Περισσότερα στοιχεία στην πρώτη δημοσίευση: ΕΛΒΙ (Τεύχος Β') Ιανουαρίου 2003

(11) Αρ. Πιστοπ. Καταχώρησης Σχ. ή Υπ.:6001513

(21) Αριθμός Αίτησης Σχ. ή Υπ.: 20020600202
(15) Ημερομηνία Καταχώρησης: 22/08/2002
(47) Ημερομηνία Χορήγησης: 05/03/2003
(73) Δικαιούχος (οι): ΑΣΑΡΓΙΩΤΑΚΗ ΓΕΩΡΓΙΑ
Αΐνου 7,135 62 ΑΝΑΚΑΣΑ, ΕΛΛΑΔΑ

(54) Προσδιορισμός Αντικειμένου: ΧΑΡΤΙΝΟ ΚΥΛΙΝΔΡΙΚΟ ΚΟΥΤΙ ΜΕΤΑΦΟΡΑΣ Η ΣΥΣΚΕΥΑΣΙΑΣ ΑΝΤΙΚΕΙΜΕΝΩΝ ΜΕ ΕΝΣΩΜΑΤΩΜΕΝΟ ΔΙΠΤΥΧΟ ΕΝΘΕΤΟ

Περισσότερα στοιχεία στην πρώτη δημοσίευση: ΕΛΒΙ (Τεύχος Β') Ιανουαρίου 2003

(11) Αρ. Πιστοπ. Καταχώρησης Σχ. ή Υπ.:6001514

(21) Αριθμός Αίτησης Σχ. ή Υπ.: 20020600203
(15) Ημερομηνία Καταχώρησης: 27/08/2002
(47) Ημερομηνία Χορήγησης: 05/03/2003
(73) Δικαιούχος (οι): ΜΙΧΑΛΙΑΣΣΛΗΣ ΒΑΣΙΛΕΙΟΣ & ΣΙΑ Ο.Ε.
Σοκράτους 1,56429 ΠΟΛΙΧΝΗ ΣΤΑΥΡΟΥΠΟΛΗ
(ΘΕΣΣΑΛΟΝΙΚΗΣ), ΕΛΛΑΔΑ

(54) Προσδιορισμός Αντικειμένου: ΕΞΑΡΤΗΜΑ ΤΕΝΤΩΜΑΤΟΣ ΤΟΥ ΜΟΥΣΑΜΑ ΤΩΝ ΦΩΤΕΙΝΩΝ ΕΠΙΓΡΑΦΩΝ

Περισσότερα στοιχεία στην πρώτη δημοσίευση: ΕΛΒΙ (Τεύχος Β') Ιανουαρίου 2003

(11) Αρ. Πιστοπ. Καταχώρησης Σχ. ή Υπ.:6001515

(21) Αριθμός Αίτησης Σχ. ή Υπ.: 20020600204
(15) Ημερομηνία Καταχώρησης: 27/08/2002
(47) Ημερομηνία Χορήγησης: 05/03/2003
(73) Δικαιούχος (οι): ΜΙΧΑΛΛΙΑΣΛΗΣ ΒΑΣΙΛΕΙΟΣ & ΣΙΑ Ε.Ε.
Σωκράτους 1,56429 ΣΤΑΥΡΟΥΠΟΛΗ (ΘΕΣΣΑΛΟΝΙΚΗΣ),
ΕΛΛΑΔΑ

(54) Προσδιορισμός Αντικειμένου: ΠΡΟΦΙΛ ΑΛΟΥΜΙΝΙΟΥ ΠΟΥ ΧΡΗΣΙΜΟΠΟΙΟΥΝΤΑΙ ΣΤΙΣ ΦΩΤΕΙΝΕΣ ΕΠΙΓΡΑΦΕΣ

Περισσότερα στοιχεία στην πρώτη δημοσίευση: ΕΛΒΙ (Τεύχος Β') Ιανουαρίου 2003

(11) Αρ. Πιστοπ. Καταχώρησης Σχ. ή Υπ.:6001516

(21) Αριθμός Αίτησης Σχ. ή Υπ.: 20020600205
(15) Ημερομηνία Καταχώρησης: 27/08/2002
(47) Ημερομηνία Χορήγησης: 05/03/2003
(73) Δικαιούχος (οι): ΜΙΧΑΛΛΙΑΣΛΗΣ ΒΑΣΙΛΕΙΟΣ & ΣΙΑ Ε.Ε.
Σωκράτους 1,56429 ΠΟΛΙΧΝΗ (ΘΕΣΣΑΛΟΝΙΚΗΣ),
ΕΛΛΑΔΑ

(54) Προσδιορισμός Αντικειμένου: ΚΑΠΑΚΙ ΑΛΟΥΜΙΝΙΟΥ

Περισσότερα στοιχεία στην πρώτη δημοσίευση: ΕΛΒΙ (Τεύχος Β') Ιανουαρίου 2003

(11) Αρ. Πιστοπ. Καταχώρησης Σχ. ή Υπ.:6001517

(21) Αριθμός Αίτησης Σχ. ή Υπ.: 20020600206
(15) Ημερομηνία Καταχώρησης: 27/08/2002
(47) Ημερομηνία Χορήγησης: 05/03/2003
(73) Δικαιούχος (οι): ΜΙΧΑΛΛΙΑΣΛΗΣ ΒΑΣΙΛΕΙΟΣ & ΣΙΑ Ε.Ε.
Σωκράτους 1,56429 ΣΤΑΥΡΟΥΠΟΛΗ (ΘΕΣΣΑΛΟΝΙΚΗΣ),
ΕΛΛΑΔΑ

(54) Προσδιορισμός Αντικειμένου: ΥΠΟΣΤΗΡΙΓΜΑ ΜΕΤΑΛΛΙΚΟΥ ΠΛΑΙΣΙΟΥ ΦΩΤΕΙΝΩΝ ΕΠΙΓΡΑΦΩΝ

Περισσότερα στοιχεία στην πρώτη δημοσίευση: ΕΛΒΙ (Τεύχος Β') Ιανουαρίου 2003

(11) Αρ. Πιστοπ. Καταχώρησης Σχ. ή Υπ.:6001518

(21) Αριθμός Αίτησης Σχ. ή Υπ.: 20020600207
(15) Ημερομηνία Καταχώρησης: 27/08/2002
(47) Ημερομηνία Χορήγησης: 05/03/2003
(73) Δικαιούχος (οι): ΜΙΧΑΛΛΙΑΣΛΗΣ ΒΑΣΙΛΕΙΟΣ & ΣΙΑ Ε.Ε.
Σωκράτους 1,56429 ΣΤΑΥΡΟΥΠΟΛΗ (ΘΕΣΣΑΛΟΝΙΚΗΣ),
ΕΛΛΑΔΑ

(54) Προσδιορισμός Αντικειμένου: ΚΑΠΑΚΙΑ ΑΛΟΥΜΙΝΙΟΥ

Περισσότερα στοιχεία στην πρώτη δημοσίευση: ΕΛΒΙ (Τεύχος Β') Ιανουαρίου 2003

(11) Αρ. Πιστοπ. Καταχώρησης Σχ. ή Υπ.:6001519

(21) Αριθμός Αίτησης Σχ. ή Υπ.: 20020600208
(15) Ημερομηνία Καταχώρησης: 28/08/2002
(47) Ημερομηνία Χορήγησης: 05/03/2003
(73) Δικαιούχος (οι): THE PROCTER & GAMBLE COMPANY
One Procter & Gamble Plaza,45202 CINCINNATI OHIO,
ΗΝΩΜΕΝΕΣ ΠΟΛΙΤΕΙΕΣ ΤΗΣ ΑΜΕΡΙΚΗΣ

(54) Προσδιορισμός Αντικειμένου: ΑΚΡΑΙΟ ΤΜΗΜΑ ΟΔΟΝΤΟΒΟΥΡΤΑΣ

Περισσότερα στοιχεία στην πρώτη δημοσίευση: ΕΛΒΙ (Τεύχος Β') Ιανουαρίου 2003

(11) Αρ. Πιστοπ. Καταχώρησης Σχ. ή Υπ.:6001520

(21) Αριθμός Αίτησης Σχ. ή Υπ.: 20020600209
(15) Ημερομηνία Καταχώρησης: 28/08/2002
(47) Ημερομηνία Χορήγησης: 05/03/2003
(73) Δικαιούχος (οι): PHILIP MORRIS PRODUCTS INC.
3601 Commerce Road,23234 Richmond Virginia,
ΗΝΩΜΕΝΕΣ ΠΟΛΙΤΕΙΕΣ ΤΗΣ ΑΜΕΡΙΚΗΣ

(54) Προσδιορισμός Αντικειμένου: ΑΝΑΠΤΗΡΑΣ

Περισσότερα στοιχεία στην πρώτη δημοσίευση: ΕΛΒΙ (Τεύχος Β') Ιανουαρίου 2003

(11) Αρ. Πιστοπ. Καταχώρησης Σχ. ή Υπ.:6001521

(21) Αριθμός Αίτησης Σχ. ή Υπ.: 20020600210
(15) Ημερομηνία Καταχώρησης: 28/08/2002
(47) Ημερομηνία Χορήγησης: 05/03/2003
(73) Δικαιούχος (οι): PHILIP MORRIS PRODUCTS INC
3601 Commerce Road,23234 Richmond Virginia,
ΗΝΩΜΕΝΕΣ ΠΟΛΙΤΕΙΕΣ ΤΗΣ ΑΜΕΡΙΚΗΣ

(54) Προσδιορισμός Αντικειμένου: ΑΝΑΠΤΗΡΑΣ

Περισσότερα στοιχεία στην πρώτη δημοσίευση: ΕΛΒΙ (Τεύχος Β') Ιανουαρίου 2003

(11) Αρ. Πιστοπ. Καταχώρησης Σχ. ή Υπ.:6001522

(21) Αριθμός Αίτησης Σχ. ή Υπ.: 20020600211
(15) Ημερομηνία Καταχώρησης: 26/08/2002
(47) Ημερομηνία Χορήγησης: 05/03/2003
(73) Δικαιούχος (οι): ΠΙΕΤΡΟΥ ΕΛΕΥΘΕΡΙΟΣ
Κων/νου Φρόντζου 10,45444 ΙΩΑΝΝΙΝΑ (ΙΩΑΝΝΙΝΩΝ),
ΕΛΛΑΔΑ

(54) Προσδιορισμός Αντικειμένου: ΕΠΙΡΓΥΡΑ ΑΝΤΙΚΕΙΜΕΝΑ

Περισσότερα στοιχεία στην πρώτη δημοσίευση: ΕΛΒΙ (Τεύχος Β') Ιανουαρίου 2003

(11) Αρ. Πιστοπ. Καταχώρησης Σχ. ή Υπ.:6001523

(21) Αριθμός Αίτησης Σχ. ή Υπ.: 20020600212
(15) Ημερομηνία Καταχώρησης: 30/08/2002
(47) Ημερομηνία Χορήγησης: 05/03/2003
(73) Δικαιούχος (οι): ΚΑΡΡΑΣ ΙΩΑΝΝΗΣ
Οδός Α7, Ο.Τ. 5Α,57022 ΒΙ.ΠΕ.Θ. (ΘΕΣΣΑΛΟΝΙΚΗΣ),
ΕΛΛΑΔΑ

(54) Προσδιορισμός Αντικειμένου: ΜΕΤΑΛΛΙΚΑ ΤΑΣΙΑ

Περισσότερα στοιχεία στην πρώτη δημοσίευση: ΕΛΒΙ (Τεύχος Β') Ιανουαρίου 2003

(11) Αρ. Πιστοπ. Καταχώρησης Σχ. ή Υπ.:6001524

(21) Αριθμός Αίτησης Σχ. ή Υπ.: 20020600164
(15) Ημερομηνία Καταχώρησης: 14/06/2002
(47) Ημερομηνία Χορήγησης: 07/03/2003
(73) Δικαιούχος (οι): ΜΕΤΑΛΛΟΥΜΙΝ Α.Ε.Β.Ε.
Αγ. Φανουρίου 20,13671 ΑΧΑΡΝΕΣ (ΑΤΤΙΚΗΣ), ΕΛΛΑΔΑ

(54) Προσδιορισμός Αντικειμένου: ΠΙΡΟΦΙΛ ΓΙΑ ΚΑΤΑΣΚΕΥΗ ΚΟΥΦΩΜΑΤΩΝ (ΒΕΡΓΕΣ ΑΛΟΥΜΙΝΙΟΥ)

Περισσότερα στοιχεία στην πρώτη δημοσίευση: ΕΛΒΙ (Τεύχος Β') Νοεμβρίου 2002

(11) **Αρ. Πιστοπ. Καταχώρησης Σχ. ή Υπ.:6001525**

(21) **Αριθμός Αίτησης Σχ. ή Υπ.:** 20020600167

(15) **Ημερομηνία Καταχώρησης:** 21/06/2002

(47) **Ημερομηνία Χορήγησης:** 07/03/2003

(73) **Δικαιούχος (οι):** ΜΕΤΑΛΛΟΥΜΙΝ Α.Ε.Β.Ε.

Αγ. Φανουρίου 20,13671 ΑΧΑΡΝΕΣ (ΑΤΤΙΚΗΣ), ΕΛΛΑΔΑ

(54) **Προσδιορισμός Αντικειμένου:** ΠΡΟΦΙΛ (ΒΕΡΓΕΣ ΑΛΟΥΜΙΝΙΟΥ) ΓΙΑ ΚΑΤΑΣΚΕΥΗ ΚΟΥΦΩΜΑΤΩΝ

Περισσότερα στοιχεία στην πρώτη δημοσίευση: ΕΛΒΙ (Τεύχος Β') Νοεμβρίου 2002

ΕΥΡΕΤΗΡΙΟ ΕΚΔΟΘΕΝΤΩΝ Σχ. ή Υπ. ΣΥΜΦΩΝΑ ΜΕ ΤΗΝ ΑΛΦΑΒΗΤΙΚΗ ΣΕΙΡΑ ΤΩΝ ΚΑΤΑΘΕΤΩΝ

ΔΙΚΑΙΟΥΧΟΣ (73)	ΠΡΟΣΔΙΟΡΙΣΜΟΣ ΑΝΤ/ΜΕΝΟΥ ΣΧ. Ή ΥΠ. (54)	ΚΑΤ/ΡΗΣΗ (15)	ΑΡ. ΠΙΣΤ. (11)
<i>COMPIN</i>	ΚΑΘΙΣΜΑ ΓΙΑ ΔΗΜΟΣΙΑ ΜΕΤΑΦΟΡΑ	10/07/2002	6001490
<i>EUROPA-PROFIL ALUMINIO A.B.E.</i>	ΜΑΣΟΥΛΟΜΕΝΤΕΣΕΣ	01/08/2002	6001503
<i>FABRICA ELECTROTECNICA JOSA, S.A.</i>	ΠΛΑΙΣΙΟ ΔΙΑΛΟΓΟΥ ΓΙΑ ΠΡΟΓΡΑΜΜΑΤΑ ΗΛΕΚΤΡΟΝΙΚΩΝ ΥΠΟΛΟΓΙΣΤΩΝ	26/07/2002	6001496
<i>HONDA GIKEN KOGYO KABUSHIKI KAI-SHA</i>	ΟΠΙΣΘΙΟΣ ΣΥΝΘΕΤΟΣ ΛΑΜΠΗΡΑΣ ΕΝΟΣ ΔΙΤΡΟΧΟΥ ΜΗΧΑΝΟΚΙΝΗΤΟΥ ΟΧΗΜΑΤΟΣ	16/08/2002	6001506
<i>HONDA GIKEN KOGYO KABUSHIKI KAI-SHA</i>	ΦΑΡΟΣ ΕΝΟΣ ΔΙΤΡΟΧΟΥ ΜΗΧΑΝΟΚΙΝΗΤΟΥ ΟΧΗΜΑΤΟΣ	16/08/2002	6001507
<i>KWANG YANG MOTOR CO., LTD.</i>	ΜΟΤΟΣΥΚΛΕΤΑ	21/08/2002	6001512
<i>LEGRAND ESPANOLA S.A. SOCIEDAD UN-IPERSONAL</i>	ΠΛΑΚΕΣ ΓΙΑ ΤΗΛΕΦΩΝΑ ΕΓΓΡΑΦΗΣ ΚΑΙ ΤΗΛΕΦΩΝΑ ΒΙΝΤΕΟ-ΕΓΓΡΑΦΗΣ	21/08/2002	6001511
<i>MATSUSHITA ELECTRIC INDUSTRIAL CO., LTD.</i>	ΚΛΙΜΑΤΙΣΤΙΚΟ ΜΗΧΑΝΗΜΑ	02/07/2002	6001486
<i>MATSUSHITA ELECTRIC INDUSTRIAL CO., LTD.</i>	ΚΛΙΜΑΤΙΣΤΙΚΟ ΜΗΧΑΝΗΜΑ	02/07/2002	6001487
<i>OLAV ELDOY</i>	ΞΑΠΛΩΤΗ ΠΟΛΥΘΡΟΝΑ ΜΕ ΥΠΟΠΟΔΙΟ	04/07/2002	6001488
<i>PHILIP MORRIS PRODUCTS INC</i>	ΑΝΑΠΤΗΡΑΣ	28/08/2002	6001521
<i>PHILIP MORRIS PRODUCTS INC.</i>	ΦΟΡΤΙΣΤΗΣ ΓΙΑ ΤΑΞΙΔΙΑ	14/08/2002	6001505
<i>PHILIP MORRIS PRODUCTS INC.</i>	ΑΝΑΠΤΗΡΑΣ	28/08/2002	6001520
<i>SKECHERS U.S.A., INC. II</i>	ΠΑΝΩ ΜΕΡΟΣ ΠΑΠΟΥΤΣΙΟΥ	20/08/2002	6001509
<i>SKECHERS U.S.A., INC. II</i>	ΣΟΛΑ ΠΑΠΟΥΤΣΙΟΥ	20/08/2002	6001510
<i>SONY ERICSSON MOBILE COMMUNICA-TIONS AB</i>	ΤΗΛΕΦΩΝΟ	31/07/2002	6001499
<i>SONY ERICSSON MOBILE COMMUNICA-TIONS AB</i>	ΤΗΛΕΦΩΝΟ ΚΑΙ ΜΕΡΟΣ ΑΥΤΟΥ.	31/07/2002	6001500
<i>SUCCESS INTERNATIONAL ΕΙΣΑΓΩΓΕΣ ΤΡΟΦΙΜΩΝ ΑΝΩΝΥΜΗ ΕΤΑΙΡΙΑ</i>	ΠΡΟΚΑΤΑΣΚΕΥΑΣΜΕΝΟ ΠΟΛΥΕΣΤΕΡΙΚΟ ΚΙΝΗΤΟ ΠΕΡΙΠΤΕΡΟ	19/08/2002	6001508
<i>SUPER-PLAST LTD.</i>	ΦΟΡΕΑΣ ΓΙΑ ΦΙΑΛΕΣ ΑΝΑΨΥΚΤΙΚΩΝ	31/07/2002	6001502
<i>THE PROCTER & GAMBLE COMPANY</i>	ΠΕΡΙΚΑΛΥΜΜΑ ΠΛΑΤΗΣ	18/07/2002	6001493
<i>THE PROCTER & GAMBLE COMPANY</i>	ΑΚΡΑΙΟ ΤΜΗΜΑ ΟΔΟΝΤΟΒΟΥΡΤΣΑΣ	28/08/2002	6001519
<i>WYETH</i>	ΣΥΝΕΠΤΥΓΜΕΝΟ ΣΥΓΚΡΟΤΗΜΑ ΓΙΑ ΤΗ ΔΙΑΝΟΜΗ ΧΑΠΙΩΝ	06/08/2002	6001504
<i>ΑΣΑΡΓΙΩΤΑΚΗ ΓΕΩΡΓΙΑ</i>	ΧΑΡΤΙΝΟ ΚΥΛΙΝΔΡΙΚΟ ΚΟΥΤΙ ΜΕΤΑΦΟΡΑΣ Η ΣΥΣΚΕΥΑΣΙΑΣ ΑΝΤΙΚΕΙΜΕΝΩΝ ΜΕ ΕΝΣΩΜΑΤΩΜΕΝΟ ΔΙΠΤΥΧΟ ΕΝΘΕΤΟ	22/08/2002	6001513
<i>ΑΣΗΜΑΚΟΠΟΥΛΟΣ ΝΙΚΟΛΑΟΣ</i>	ΠΟΛΥΘΗΚΗ ΕΝΤΥΠΩΝ Η ΔΕΛΤΙΩΝ ΟΠΑΠ, ΔΑΠΕΔΟΥ Η ΤΟΙΧΟΥ, ΠΟΛΛΑΠΛΩΝ ΚΑΘΕΤΩΝ ΘΕΣΕΩΝ ΚΑΙ ΠΟΛΛΩΝ ΧΡΩΜΑΤΩΝ	02/07/2002	6001485
<i>ΓΙΑΓΚΟΣ ΓΕΩΡΓΙΟΣ</i>	ΡΑΦΗ	24/07/2002	6001494
<i>ΚΑΡΑΪΣΚΟΣ ΧΡΥΣΟΣΤΟΜΟΣ</i>	ΠΡΟΣΚΛΗΤΗΡΙΑ	31/07/2002	6001498
<i>ΚΑΡΡΑΣ ΙΩΑΝΝΗΣ</i>	ΜΕΤΑΛΛΙΚΑ ΤΑΣΙΑ	30/08/2002	6001523
<i>ΜΕΤΑΛΛΟΥΜΙΝ Α.Ε.Β.Ε.</i>	ΠΡΟΦΙΛ (ΒΕΡΓΕΣ) ΑΛΟΥΜΙΝΙΟΥ ΓΙΑ ΚΑΤΑΣΚΕΥΗ ΚΟΥΦΩΜΑΤΩΝ	26/07/2002	6001497

ΔΙΚΑΙΟΥΧΟΣ (73)	ΠΡΟΣΛΙΟΡΙΣΜΟΣ ΑΝΤ/ΜΕΝΟΥ ΣΧ. Ή ΥΠ. (54)	ΚΑΤ/ΡΗΣΗ (15)	ΑΡ. ΠΙΣΤ. (11)
<i>ΜΕΤΑΛΛΟΥΜΙΝ Α.Ε.Β.Ε.</i>	ΠΡΟΦΙΛ ΓΙΑ ΚΑΤΑΣΚΕΥΗ ΚΟΥΦΩΜΑΤΩΝ (ΒΕΡΓΕΣ ΑΛΟΥΜΙΝΙΟΥ)	14/06/2002	6001524
<i>ΜΕΤΑΛΛΟΥΜΙΝ Α.Ε.Β.Ε.</i>	ΠΡΟΦΙΛ (ΒΕΡΓΕΣ ΑΛΟΥΜΙΝΙΟΥ) ΓΙΑ ΚΑΤΑΣΚΕΥΗ ΚΟΥΦΩΜΑΤΩΝ	21/06/2002	6001525
<i>ΜΙΧΑΛΙΑΣΛΗΣ ΒΑΣΙΛΕΙΟΣ & ΣΙΑ Ε.Ε.</i>	ΠΡΟΦΙΛ ΑΛΟΥΜΙΝΙΟΥ ΠΟΥ ΧΡΗΣΙΜΟΠΟΙΟΥΝΤΑΙ ΣΤΙΣ ΦΩΤΕΙΝΕΣ ΕΠΙΓΡΑΦΕΣ	27/08/2002	6001515
<i>ΜΙΧΑΛΙΑΣΛΗΣ ΒΑΣΙΛΕΙΟΣ & ΣΙΑ Ε.Ε.</i>	ΚΑΠΑΚΙ ΑΛΟΥΜΙΝΙΟΥ	27/08/2002	6001516
<i>ΜΙΧΑΛΙΑΣΛΗΣ ΒΑΣΙΛΕΙΟΣ & ΣΙΑ Ε.Ε.</i>	ΥΠΟΣΤΗΡΙΓΜΑ ΜΕΤΑΛΛΙΚΟΥ ΠΛΑΙΣΙΟΥ ΦΩΤΕΙΝΩΝ ΕΠΙΓΡΑΦΩΝ	27/08/2002	6001517
<i>ΜΙΧΑΛΙΑΣΛΗΣ ΒΑΣΙΛΕΙΟΣ & ΣΙΑ Ε.Ε.</i>	ΚΑΠΑΚΙΑ ΑΛΟΥΜΙΝΙΟΥ	27/08/2002	6001518
<i>ΜΙΧΑΛΙΑΣΛΗΣ ΒΑΣΙΛΕΙΟΣ & ΣΙΑ Ο.Ε.</i>	ΕΞΑΡΤΗΜΑ ΤΕΝΤΩΜΑΤΟΣ ΤΟΥ ΜΟΥΣΑΜΑ ΤΩΝ ΦΩΤΕΙΝΩΝ ΕΠΙΓΡΑΦΩΝ	27/08/2002	6001514
<i>ΜΠΡΑΙΤ ΕΙΔΙΚΟΣ ΦΩΤΙΣΜΟΣ Α.Ε</i>	ΦΩΤΙΣΤΙΚΑ ΣΩΜΑΤΑ	12/07/2002	6001492
<i>Ν.Γ. ΚΑΛΛΙΚΟΥΝΗΣ ΑΕ</i>	ΦΙΑΛΗ ΣΧΗΜΑΤΟΣ ΑΡΧΑΙΟΥ ΑΓΑΛΜΑΤΟΣ.	25/07/2002	6001495
<i>ΠΕΤΡΟΥ ΕΛΕΥΘΕΡΙΟΣ</i>	ΕΠΑΡΓΥΡΑ ΑΝΤΙΚΕΙΜΕΝΑ	26/08/2002	6001522
<i>ΣΟΚΟΛΑΤΟΠΟΙΑ ΠΑΥΛΙΔΟΥ Α.Ε.</i> <i>ΒΙΟΜΗΧΑΝΙΑ ΚΑΚΑΟ-ΣΟΚΟΛΑΤΑΣ</i>	ΒΑΖΟ ΜΕΡΕΝΤΑ	04/07/2002	6001489
<i>ΣΟΚΟΛΑΤΟΠΟΙΑ ΠΑΥΛΙΔΟΥ Α.Ε.</i> <i>ΒΙΟΜΗΧΑΝΙΑ ΚΑΚΑΟ-ΣΟΚΟΛΑΤΑΣ</i>	ΣΥΣΚΕΥΑΣΙΑ ΣΕ ΣΧΗΜΑ ΑΣΤΕΡΙΟΥ	31/07/2002	6001501
<i>ΤΡΙΓΚΑΣ ΔΗΜΗΤΡΙΟΣ</i>	ΟΙΚΟΛΟΓΙΚΟ ΣΤΑΧΤΟΔΟΧΕΙΟ ΠΑΡΑΛΙΑΣ	11/07/2002	6001491

ΜΕΡΟΣ Γ'
ΑΝΑΝΕΩΣΕΙΣ

ΑΝΑΝΕΩΣΕΙΣ ΚΑΤΑΧΩΡΗΜΕΝΩΝ ΣΧΕΔΙΩΝ Ή ΥΠΟΔΕΙΓΜΑΤΩΝ

- (11) 6000148 (73) ,MATTEL INC, 333 Continental Boulevard, El Segundo, California 90245-5012 U.S.A.(17) 05/03/2008 (2η 5ετία)
- (11) 6000171(73) ,ΜΗΤΣΑ ΛΟΥΚΙΑ, Αστυπάλαιας 42, 113 64, ΑΘΗΝΑ (17) 12/03/2008 (2η 5ετία)
- (11) 6000175 (73) ΚΥΠΡΗΣ ΓΕΩΡΓΙΟΣ, Λεωφόρος Διονύσου 71, 145 65, ΔΡΟΣΙΑ (17) 18/03/2008 (2η 5ετία)
- (11) 6000176(73) ΚΥΠΡΗΣ ΓΕΩΡΓΙΟΣ, Λεωφόρος Διονύσου 71, 145 65, ΔΡΟΣΙΑ (17) 18/03/2008 (2η 5ετία)
- (11) 6000177 (73) LOTTE CONFECTIONERY CO., LTD, 4ka-23, Yangpyong-dong, Youngdeungpo-ku,Seoul, REPUBLIC OF KOREA (17) 20/03/2008 (2η 5ετία)
- (11) 6000179 (73) LOTTE CONFECTIONERY CO., LTD, 4ka-23, Yangpyong-dong, Youngdeungpo-ku,Seoul, REPUBLIC OF KOREA (17) 27/03/2008 (2η 5ετία)
- (11) 6000181(73) DESTILERIAS CAMPENY S.A., Ctra. N-II, 636,4 08320 El Masnou, SPAIN (17) 27/03/2008 (2η 5ετία)
- (11) 6000189 (73) PEPSICO. INC. 700 Anderson Hill Road, Purchase, New York 10577 U.S.A. (17) 10/04/2008 (2η 5ετία)
- (11) 6000190 (73) PEPSICO. INC. 700 Anderson Hill Road, Purchase, New York 10577 U.S.A. (17) 10/04/2008 (2η 5ετία)
- (11) 6000240 (73) MARS U.K. LIMITED, 3D Dundee Road, Slough Berkshire SL1 4LG, UNITED KINGDOM (17) 30/06/2008 (2η 5ετία)
- (11) 6000242 (73) N.V. MASTER FOODS S.A. Kleine Kloosterstraat 8, 1932 St. Stevens WOLUWE BELGIUM (17) 30/06/2008 (2η 5ετία)
- (11) 6000355 (73) PEPSICO. INC. 700 Anderson Hill Road, Purchase, New York 10577 U.S.A. (17) 20/03/2008 (2η 5ετία)

**ΜΕΡΟΣ Δ'
ΜΕΤΑΒΟΛΕΣ**

ΟΥΔΕΜΙΑ

**ΜΕΡΟΣ Ε'
ΕΚΠΤΩΣΕΙΣ - ΑΝΑΚΛΗΣΕΙΣ ΕΚΠΤΩΣΕΩΝ**

ΟΥΔΕΜΙΑ

**ΜΕΡΟΣ ΣΤ'
ΑΚΥΡΩΣΕΙΣ**

ΟΥΔΕΜΙΑ

ΣΥΝΔΡΟΜΕΣ ΓΙΑ ΤΟ ΕΔΒΙ

— Τέλος αγοράς του Ειδικού Δελτίου Βιομηχανικής Ιδιοκτησίας ανά τεύχος.....	EYPΩ	4.00
— Συνδρομές εσωτερικού (για ένα έτος)	EYPΩ	44.00
— Συνδρομές εξωτερικού (για ένα έτος)	EYPΩ	88.00

(άρθρο 4, παρ. 3, ν. 1733/1987)

ΣΗΜΕΙΩΣΗ: Σε περίπτωση ετήσιας συνδρομής και στα δύο τεύχη Α' και Β' του Ειδικού Δελτίου Βιομηχανικής Ιδιοκτησίας, παρέχεται έκπτωση 25% επί του συνόλου των οφειλόμενων τελών.

Κάθε ενδιαφερόμενος μπορεί να προμηθεύεται το ΕΔΒΙ ή να ζητήσει να γίνει συνδρομητής από τον:

Οργανισμό Βιομηχανικής Ιδιοκτησίας (ΟΒΙ)
Παντανάσσης 5
151 25 Παράδεισος Αμαρουσίου
τηλ.: 2106828231

SUBSCRIPTIONS FOR THE INDUSTRIAL PROPERTY BULLETIN

— Purchase fee per issue.....	EURO	4.00
— Subscription: domestic (one year)	EURO	44.00
— Subscription: foreign (one year)	EURO	88.00

(art. 4, par. 3, law 1733/1987)

NOTE: Subscribers to both volumes A and B of the Industrial Property Bulletin on an annual basis are entitled to a 25% discount on the total amount of annual subscription.

For bulletin purchasing or subscription information, please contact:

5 Pandanassis Str.
151 25 Paradissos Amarousiou
Athens - Greece
tel.: (0030210) 6828231