



ΟΡΓΑΝΙΣΜΟΣ  
ΒΙΟΜΗΧΑΝΙΚΗΣ  
ΙΔΙΟΚΤΗΣΙΑΣ

ΕΙΔΙΚΟ ΔΕΛΤΙΟ  
ΒΙΟΜΗΧΑΝΙΚΗΣ  
ΙΔΙΟΚΤΗΣΙΑΣ  
(ΕΔΒΙ)

ΤΕΥΧΟΣ Β΄  
ΣΧΕΔΙΑ ΚΑΙ ΥΠΟΔΕΙΓΜΑΤΑ

ΜΑΡΤΙΟΣ 2008



ΟΡΓΑΝΙΣΜΟΣ  
ΒΙΟΜΗΧΑΝΙΚΗΣ  
ΙΔΙΟΚΤΗΣΙΑΣ

Παντανάσσης 5  
151 25 Παράδεισος Αμαρουσίου

ΤΕΛΕΦΑΞ: 210 6819231

ΤΗΛΕΦΩΝΑ:

ΓΕΝΙΚΕΣ ΠΛΗΡΟΦΟΡΙΕΣ: ..... 210 6183500  
ΚΑΤΑΘΕΣΕΙΣ: ..... 210 6183593  
ΤΕΛΗ: ..... 210 6183594  
ΕΞΕΤΑΣΤΕΣ: ..... 210 6183595  
ΛΟΓΙΣΤΗΡΙΟ: ..... 210 6183596  
ΝΟΜΙΚΑ ΘΕΜΑΤΑ: ..... 210 6183597  
ΤΕΧΝΙΚΗ ΠΛΗΡΟΦΟΡΗΣΗ: .... 210 6183598  
ΔΗΜΟΣΙΕΣ ΣΧΕΣΕΙΣ: ..... 210 6183599

Επιμέλεια - Έκδοση:  
Τρόμ Νικόλαος  
Οργανισμός Βιομηχανικής Ιδιοκτησίας (OBI)

© Οργανισμός Βιομηχανικής Ιδιοκτησίας (OBI)  
**23 Απριλίου 2008**



ΟΡΓΑΝΙΣΜΟΣ  
ΒΙΟΜΗΧΑΝΙΚΗΣ  
ΙΔΙΟΚΤΗΣΙΑΣ

5 Pandanassis Str.  
GR 151 25 Paradissos Amaroussiou Athens, Greece

TELEFAX: 210 6819231

TELEPHONS:

GENERAL INFORMATION: ..... 003 210 6183500  
RECEIVING OFFICE: ..... 003 210 6183593  
FEES: ..... 003 210 6183594  
EXAMINERS: ..... 003 210 6183595  
ACCOUNTS OFFICE: ..... 003 210 6183596  
LEGAL METTERS: ..... 003 210 6183597  
TECHNICAL INFORMATION: .... 003 210 6183598  
PUBLIC RELATIONS: ..... 003 210 6183599

Editor - Publisher:  
Trom Nicholas  
Industrial Property Organisation (OBI)

© Industrial Property Organisation (OBI)  
**April 23 2008**

## **ΕΙΣΑΓΩΓΙΚΟ ΣΗΜΕΙΩΜΑ**

Το Ειδικό Δελτίο Βιομηχανικής Ιδιοκτησίας τηρείται από τον Οργανισμό Βιομηχανικής Ιδιοκτησίας (Ο.Β.Ι.) κατ' εφαρμογή του άρθρου 4 του νόμου 1733/1987 (ΦΕΚ 171,Α') και αποτελείται δύο τεύχη:

Στο **ΤΕΥΧΟΣ Α'** δημοσιεύονται σε μηνιαία βάση τα εξής :

- Αιτήσεις και χορηγήσεις Διπλωμάτων Ευρεσιτεχνίας (Δ.Ε.)
- Αιτήσεις και χορηγήσεις Πιστοποιητικών Υποδείγματος Χρησιμότητας (Π.Υ.Χ.)
- Αιτήσεις και χορηγήσεις Συμπληρωματικών Πιστοποιητικών Προστασίας για Φυτοπροστατευτικά προϊόντα (Σ.Π.Π.Φ.Π.)
- Αιτήσεις και χορηγήσεις Συμπληρωματικών Πιστοποιητικών Προστασίας για Φάρμακα (Σ.Π.Π.Φ.)
- Αιτήσεις Μετάφρασης Αξιώσεων Ευρωπαϊκών Διπλωμάτων Ευρεσιτεχνίας
- Βεβαιώσεις Μεταφράσεων Ευρωπαϊκών Διπλωμάτων Ευρεσιτεχνίας
- Μεταβολές - Διορθώσεις αιτήσεων και χορηγήσεων τίτλων βιομηχανικής ιδιοκτησίας
- Εκπτώσεις - Ανακλήσεις Εκπτώσεων αιτήσεων και χορηγήσεων τίτλων βιομηχανικής ιδιοκτησίας

Στο **ΤΕΥΧΟΣ Β'** δημοσιεύονται σε μηνιαία βάση οι αιτήσεις και τα καταχωρημένα Σχέδια ή Υποδείγματα.

Τα παραπάνω τεύχη διατίθενται ξεχωριστά.



**MΑΡΤΙΟΣ 2008**

*Ημερομηνία έκδοσης: 23/04/2008*

**ΠΕΡΙΕΧΟΜΕΝΑ**

	Σελ.
Ανάλυση κωδικών αρθμών.....	5
Συντμήσεις .....	5

**ΜΕΡΟΣ Α'**

**ΚΑΤΑΧΩΡΗΜΕΝΕΣ ΑΙΤΗΣΕΙΣ ΣΧΕΔΙΩΝ ΚΑΙ ΥΠΟΔΕΙΓΜΑΤΩΝ**

1. Αιτήσεις Σχεδίων και Υποδειγμάτων .....	7
2. Ευρετήριο αιτήσεων σύμφωνα με την αλφαβητική σειρά των καταθετών .....	79

**ΜΕΡΟΣ Β'**

**ΧΟΡΗΓΗΣΕΙΣ ΠΙΣΤΟΠΟΙΗΤΙΚΩΝ ΚΑΤΑΧΩΡΗΣΗΣ ΣΧΕΔΙΩΝ ΚΑΙ ΥΠΟΔΕΙΓΜΑΤΩΝ**

1. Πιστοποιητικά καταχώρησης σχεδίων ή υποδειγμάτων.....	80
2. Ευρετήριο πιστοποιητικών καταχώρησης σχεδίων ή υποδειγμάτων σύμφωνα με την αλφαβητική σειρά των καταθετών.....	84

**ΜΕΡΟΣ Γ'**

**ΑΝΑΝΕΩΣΕΙΣ**.....85

**ΜΕΡΟΣ Δ'**

**ΜΕΤΑΒΟΛΕΣ**.....86

**ΜΕΡΟΣ Ε'**

**ΛΗΞΗ ΠΡΟΣΤΑΣΙΑΣ**.....87

**ΜΕΡΟΣ ΣΤ'**

**ΑΚΥΡΩΣΕΙΣ - ΔΙΟΡΘΩΣΕΙΣ** .....88

– Ανακοινώσεις - Συνδρομές .....89

**MARCH 2008**

*Publication date: 23/04/2008*

**CONTENTS**

	Page
INID Codes .....	5
Abbreviations .....	5

**PART A'**

**REGISTERED DESIGN APPLICATIONS**

1. Design Applications .....	7
2. Design Application Index in alphabetical order of the applicant. ....	79

**PART B'**

**GRANTS OF DESIGN REGISTRATION CERTIFICATES**

1. Design registration certificates.....	80
2. Index of design registration certificates in alphabetical order of the applicant.....	84

**PART C'**

**RENEWALS** .....85

**PART D'**

**MODIFICATIONS** .....86

**PART E'**

**EXPIRY OF PROTECTION** .....87

**PART F'**

**ANNULMENTS - CORRECTIONS** .....88

– Announcements - Subscriptions .....89



## ΚΩΔΙΚΟΙ ΑΡΙΘΜΟΙ

- (15) Ημερομηνία καταχώρησης
- (17) Ημερομηνία λήξης 1ης πενταετίας ή ανανέωσης προστασίας σε επόμενη πενταετία
- (21) Αριθμός Αίτησης Σχεδίου ή Υποδείγματος
- (28) Αριθμός Σχεδίων/Υποδειγμάτων
- (30) Συμβατικές Προτεραιότητες
- (45) Ημερομηνία λήξης αναβολής δημοσίευσης
- (51) Διεθνής Ταξινόμηση
- (54) Προσδιορισμός αντικειμένου
- (71) Καταθέτης
- (72) Δημιουργός
- (73) Δικαιούχος
- (74) Πληρεξούσιος
- (74) Αντίκλητος

## INID CODES

- (15) Registration date
- (17) Date of expiration of the 1st five-year period, or renewal for further five-year periods
- (21) Design application number
- (28) Number of designs
- (30) Priority
- (45) Date of expiration of deferment
- (51) Class and subclass of the Locarno Classification
- (54) Designation of articles
- (71) Applicant
- (72) Creator
- (73) Owner
- (74) Attorney
- (74) Representative

## ΣΥΝΤΜΗΣΕΙΣ

- OBI:** Οργανισμός Βιομηχανικής Ιδιοκτησίας
- EABI:** Ειδικό Δελτίο Βιομηχανικής Ιδιοκτησίας
- Δ.Σ.:** Διοικητικό Συμβούλιο
- ΣΧ. ή ΥΠ.:** Σχέδιο ή Υπόδειγμα
- ΚΑΤ/ΡΗΣΗ:** Καταχώρηση
- ΑΡ.ΑΙΤ.:** Αριθμός αίτησης
- ΑΝΤ/MENΟΥ:** Αντικείμενου





## Μ Ε Ρ Ο Σ Α '

### ΚΑΤΑΧΩΡΗΜΕΝΕΣ ΑΙΤΗΣΕΙΣ ΣΧΕΔΙΩΝ ΚΑΙ ΥΠΟΔΕΙΓΜΑΤΩΝ

#### ΑΙΤΗΣΕΙΣ ΣΧΕΔΙΩΝ ΚΑΙ ΥΠΟΔΕΙΓΜΑΤΩΝ

(21) Αρ. Αίτησης Σχ. ή Υπ.: 20070600156

(15) Ημερ. Καταχώρησης: 02/10/2007

(17) Ημ. Λήξης 1ης πενταετίας :2/10/2012

(71) Καταθέτης(ες): ΒΕΖΟΣ ΔΗΜΗΤΡΙΟΣ  
Λεωφόρος Δημοκρατίας 73, 18863 ΠΕΡΑΜΑ  
(ΑΤΤΙΚΗΣ), ΕΛΛΑΔΑ

(30) Συμβ. Προτεραιότητα(ες):

(72) Δημιουργός(οι): ΒΕΖΟΣ ΔΗΜΗΤΡΙΟΣ

(74) Πληρεξούσιος:

(74) Αντίκλητος: ΠΑΠΑΔΑΚΗΣ ΚΩΝΣΤΑΝΤΙΝΟΣ  
Αγ.Σπυρίδωνος 7, 55337 ΤΡΙΑΝΔΡΙΑ  
(ΘΕΣΣΑΛΟΝΙΚΗΣ)

(28) Αριθμός Σχεδίων/Υποδειγμάτων: 2

(51) Διεθνής Ταξινόμηση: 08-05

(54) Προσδιορισμός Αντικειμένου: ΤΡΙΒΕΙΟ ΕΠΙΦΑΝΕΙΩΝ



(21) Αρ. Αίτησης Σχ. ή Υπ.: 20070600157

(15) Ημερ. Καταχώρησης: 04/10/2007

(17) Ημ. Λήξης 1ης πενταετίας :4/10/2012

(71) Καταθέτης(ες): ΤΡΙΚΑΛΛΙΑΡΗΣ ΙΩΑΚΕΙΜ  
ΚΑΡΔΙΑ, 57500 ΕΠΑΝΟΜΗ  
(ΘΕΣΣΑΛΟΝΙΚΗΣ), ΕΛΛΑΔΑ

(30) Συμβ. Προτεραιότητα(ες):

(72) Δημιουργός(οι): ΤΡΙΚΑΛΛΙΑΡΗΣ ΙΩΑΚΕΙΜ

(74) Πληρεξούσιος:

(74) Αντίκλητος:

(28) Αριθμός Σχεδίων/Υποδειγμάτων: 1

(51) Διεθνής Ταξινόμηση: 19-04

(54) Προσδιορισμός Αντικειμένου: ΔΙΑΘΕΜΑΤΙΚΟ ΤΕΤΡΑΔΙΟ ΜΕ  
ΔΙΑΜΟΡΦΩΣΗ ΝΥΧΙΟΥ-ΟΔΗΓΟΥ

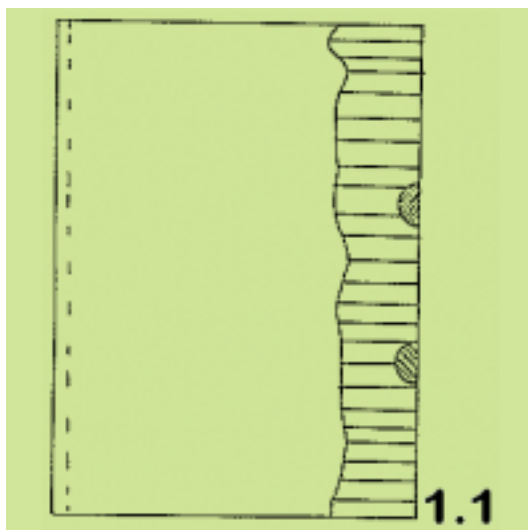

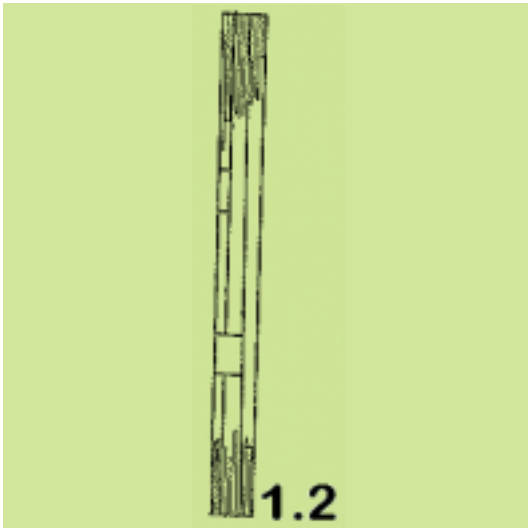

(21) *Αρ. Αίτησης Σχ. ή Υπ.:* 20070600158

(15) *Ημερ. Καταχώρησης:* 09/10/2007

(17) *Ημ. Λήξης 1ης πενταετίας :* 9/10/2012

(71) *Καταθέτης(ες):* ΖΑΧΑΡΑΚΗ ΚΩΝ/ΝΟΥ ΣΟΦΙΑ  
Ζαν Μωρεάς 67, 15231 ΧΑΛΑΝΔΡΙ (ΑΤΤΙΚΗΣ),  
ΕΛΛΑΔΑ

(30) *Συμβ. Προτεραιότητα(ες):*

(72) *Δημιουργός(οι):* ΖΑΧΑΡΑΚΗ ΚΩΝ/ΝΟΥ ΣΟΦΙΑ

(74) *Πληρεξούσιος:*

(74) *Αντίκλητος:*

(28) *Αριθμός Σχεδίων/Υποδειγμάτων:* 14

(51) *Διεθνής Ταξινόμηση:* 21-01

(54) *Προσδιορισμός Αντικειμένου:* ΠΟΡΣΕΛΑΝΙΝΕΣ ΚΟΥΚΛΕΣ



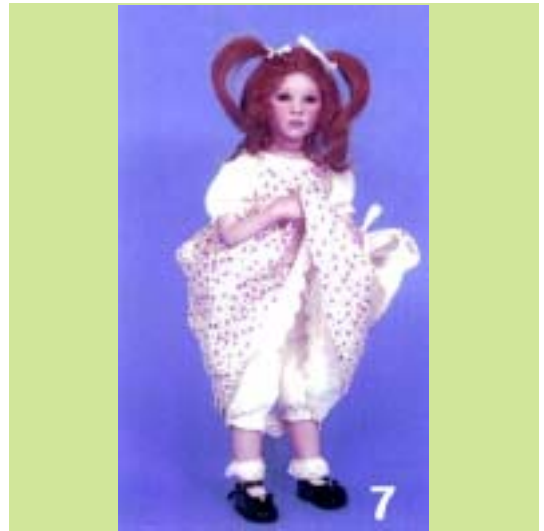

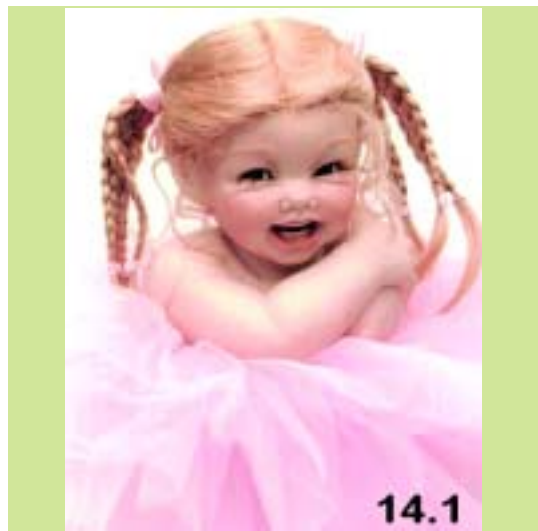

(21) *Αρ. Αίτησης Σχ. ή Υπ.:* 20070600159

(15) *Ημερ. Καταχώρησης:* 09/10/2007

(17) *Ημ. Λήξης 1ης πενταετίας :* 9/10/2012

(71) *Καταθέτης(ες):* ΚΩΝΣΤΑΝΤΟΠΟΥΛΟΥ ΑΝΑΣΤΑΣΙΑ  
Τ.Θ. 1036, 57003 ΑΓΙΟΣ ΑΘΑΝΑΣΙΟΣ  
(ΘΕΣΣΑΛΟΝΙΚΗΣ), ΕΛΛΑΔΑ

(30) *Συμβ. Προτεραιότητα(ες):*

(72) *Δημιουργός(οι):* ΚΩΝΣΤΑΝΤΟΠΟΥΛΟΥ ΑΝΑΣΤΑΣΙΑ

(74) *Πληρεξούσιος:*

(74) *Αντίκλητος:*

(28) *Αριθμός Σχεδίων/Υποδειγμάτων:* 4

(51) *Διεθνής Ταξινόμηση:* 11-02

(54) *Προσδιορισμός Αντικειμένου:* ΧΕΙΡΟΠΟΙΗΤΟ ΑΝΤΙΚΕΙΜΕΝΟ  
ΑΠΟ ΓΥΑΛΙ

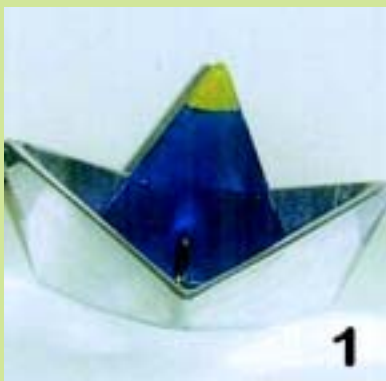

(21) *Αρ. Αίτησης Σχ. ή Υπ.*: 20070600160

(15) *Ημερ. Καταχώρησης*: 09/10/2007

(17) *Ημ. Λήξης 1ης πενταετίας*: 9/10/2012

(71) *Καταθέτης(ες)*: ΚΩΝΣΤΑΝΤΟΠΟΥΛΟΥ ΑΝΑΣΤΑΣΙΑ  
Τ.Θ. 1036, 57003 ΑΓΙΟΣ ΑΘΑΝΑΣΙΟΣ  
(ΘΕΣΣΑΛΟΝΙΚΗΣ), ΕΛΛΑΔΑ

(30) *Συμβ. Προτεραιότητα(ες)*:

(72) *Δημιουργός(οι)*: ΚΩΝΣΤΑΝΤΟΠΟΥΛΟΥ ΑΝΑΣΤΑΣΙΑ

(74) *Πληρεξούσιος*:

(74) *Αντίκλητος*:

(28) *Αριθμός Σχεδίων/Υποδειγμάτων*: 29

(51) *Διεθνής Ταξινόμηση*: 11-02

(54) *Προσδιορισμός Αντικειμένου*: ΧΕΙΡΟΠΟΙΗΤΟ ΑΝΤΙΚΕΙΜΕΝΟ  
ΑΠΟ ΓΥΑΛΙ

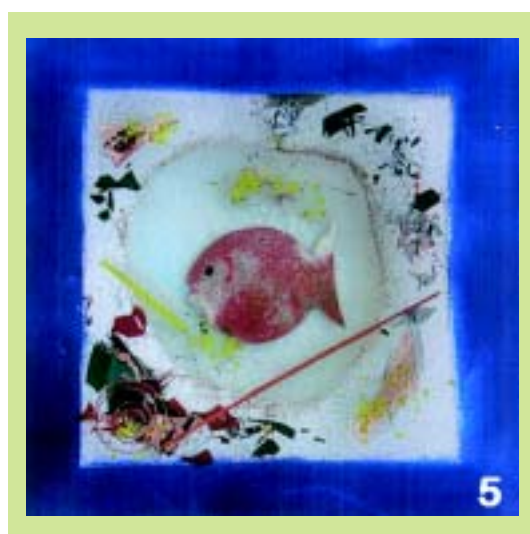
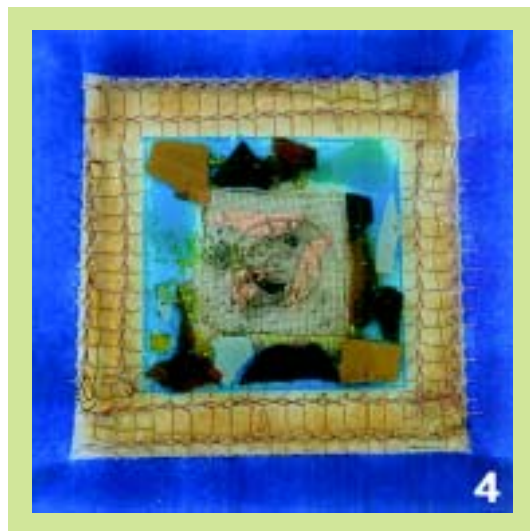



6



9



7

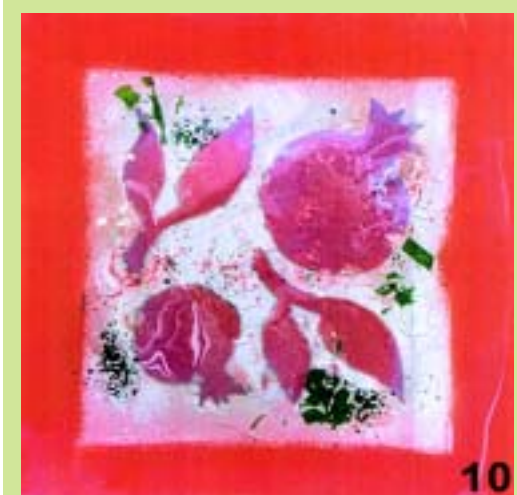

10



8



11

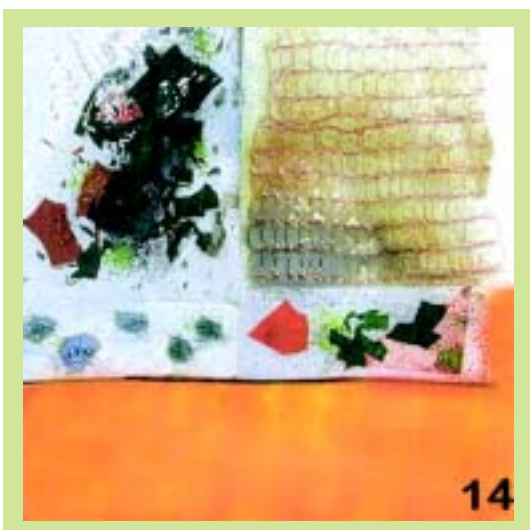
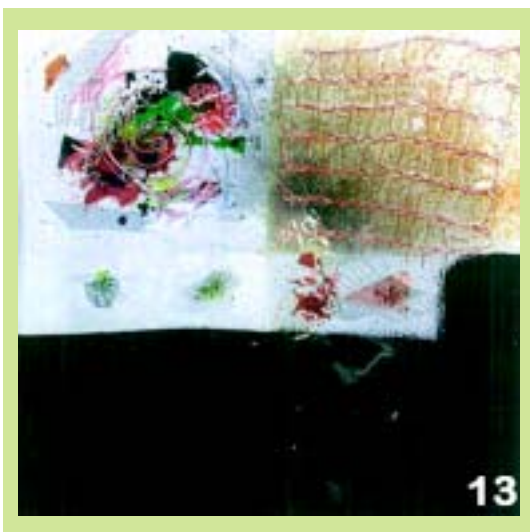
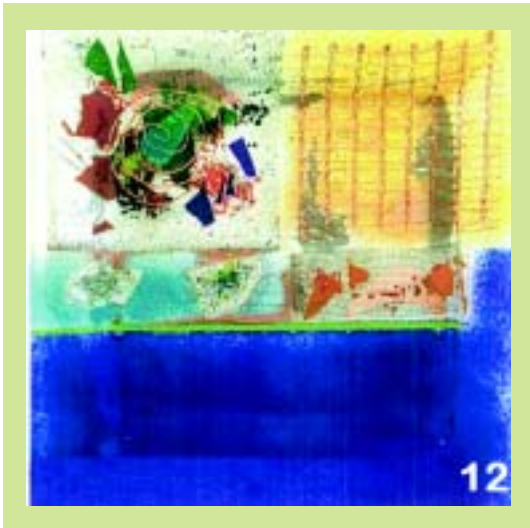



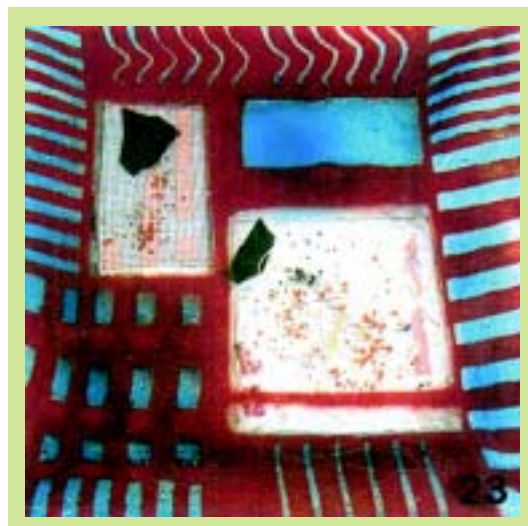
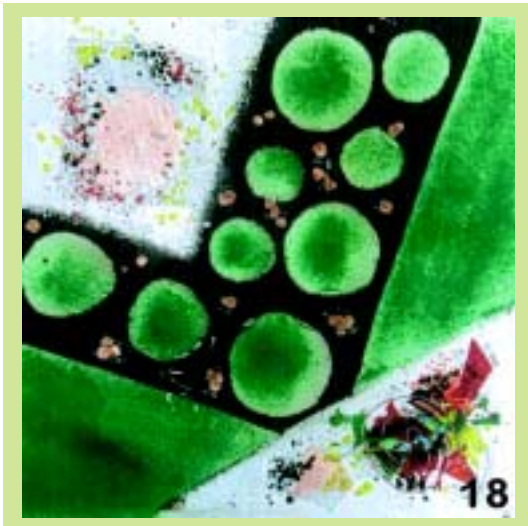

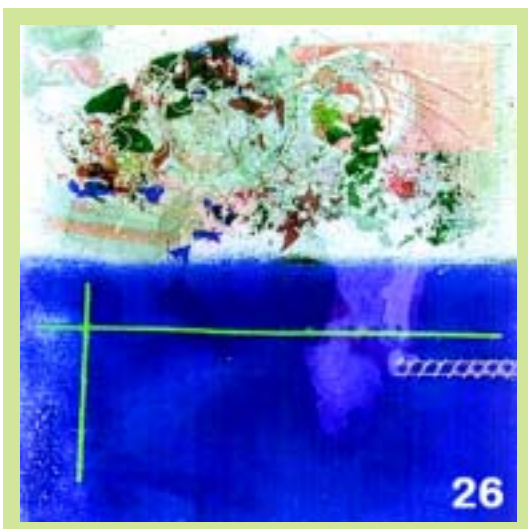

(21) Αρ. Αίτησης Σχ. ή Υπ.: 20070600161

(15) Ημερ. Καταχώρησης: 09/10/2007

(17) Ημ. Λήξης 1ης πενταετίας :9/10/2012

(71) Καταθέτης(ες): ΚΩΝΣΤΑΝΤΟΠΟΥΛΟΥ ΑΝΑΣΤΑΣΙΑ  
Τ.Θ. 1036, 57003 ΑΓΙΟΣ ΑΘΑΝΑΣΙΟΣ  
(ΘΕΣΣΑΛΟΝΙΚΗΣ), ΕΛΛΑΔΑ

(30) Συμβ. Προτεραιότητα(ες):

(72) Δημιουργός(οι): ΚΩΝΣΤΑΝΤΟΠΟΥΛΟΥ ΑΝΑΣΤΑΣΙΑ

(74) Πληρεξούσιος:

(74) Αντίκλητος:

(28) Αριθμός Σχεδίων/Υποδειγμάτων: 29

(51) Διεθνής Ταξινόμηση: 11-02

(54) Προσδιορισμός Αντικειμένου: ΧΕΙΡΟΠΟΙΗΤΟ ΑΝΤΙΚΕΙΜΕΝΟ  
ΑΠΟ ΜΠΡΟΥΤΖΟ









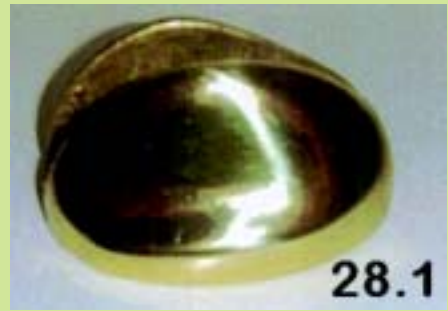



(21) *Αρ. Αίτησης Σχ. ή Υπ.*: 20070600162

(15) *Ημερ. Καταχώρησης*: 09/10/2007

(17) *Ημ. Λήξης 1ης πενταετίας*: 9/10/2012

(71) *Καταθέτης(ες)*: ΚΩΝΣΤΑΝΤΟΠΟΥΛΟΥ ΑΝΑΣΤΑΣΙΑ  
Τ.Θ. 1036, 57003 ΑΓΙΟΣ ΑΘΑΝΑΣΙΟΣ  
(ΘΕΣΣΑΛΟΝΙΚΗΣ), ΕΛΛΑΔΑ

(30) *Συμβ. Προτεραιότητα(ες)*:

(72) *Δημιουργός(οι)*: ΚΩΝΣΤΑΝΤΟΠΟΥΛΟΥ ΑΝΑΣΤΑΣΙΑ

(74) *Πληρεξούσιος*:

(74) *Αντίκλητος*:

(28) *Αριθμός Σχεδίων/Υποδειγμάτων*: 50

(51) *Διεθνής Ταξινόμηση*: 11-02

(54) *Προσδιορισμός Αντικειμένου*: ΧΕΙΡΟΠΟΙΗΤΟ ΑΝΤΙΚΕΙΜΕΝΟ  
ΑΠΟ ΓΥΑΛΙ









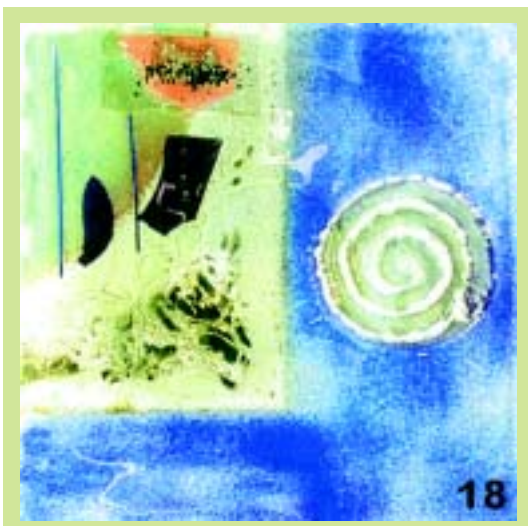

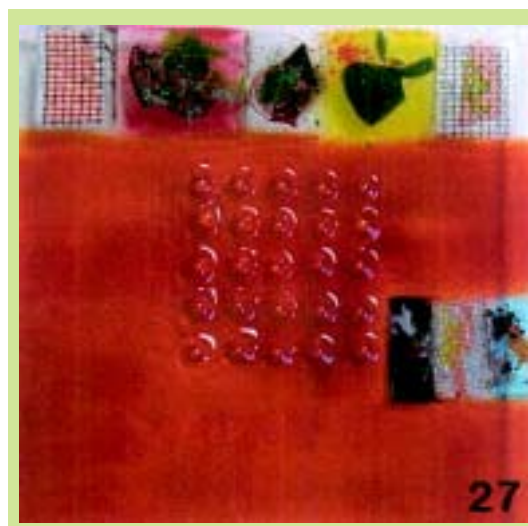



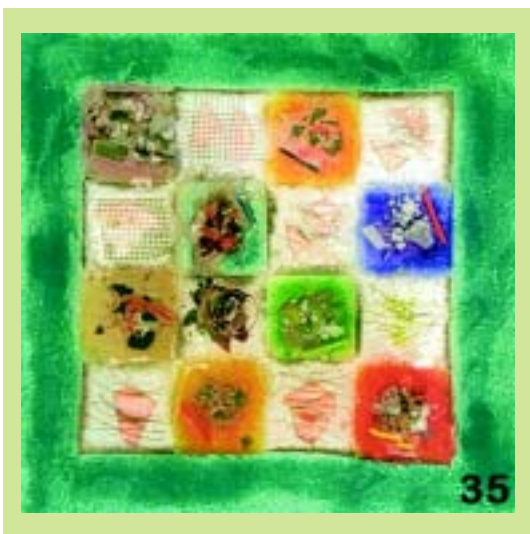
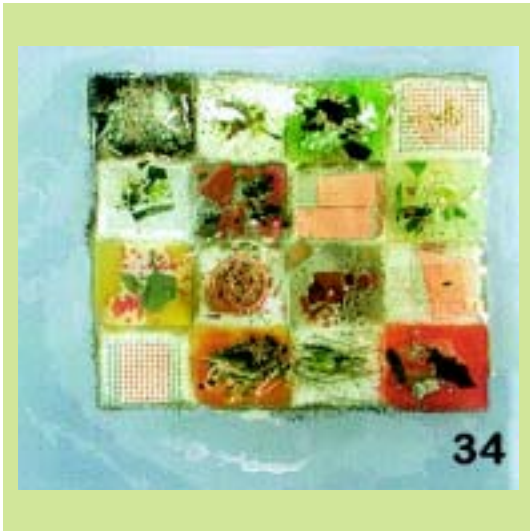



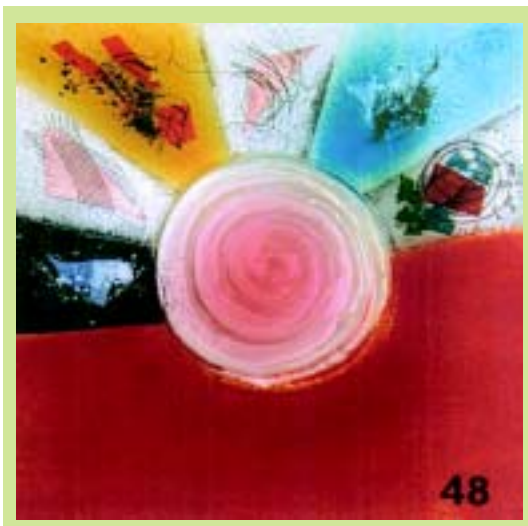
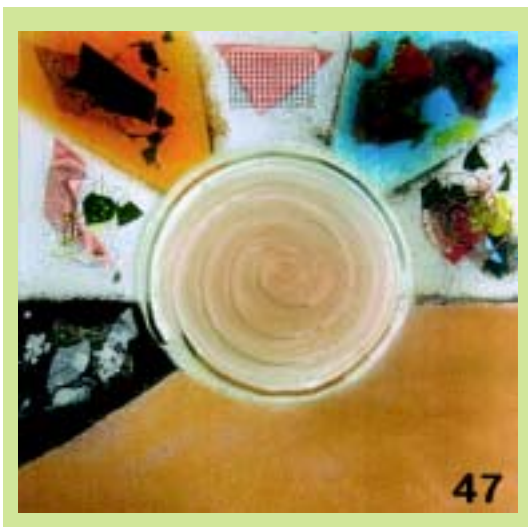
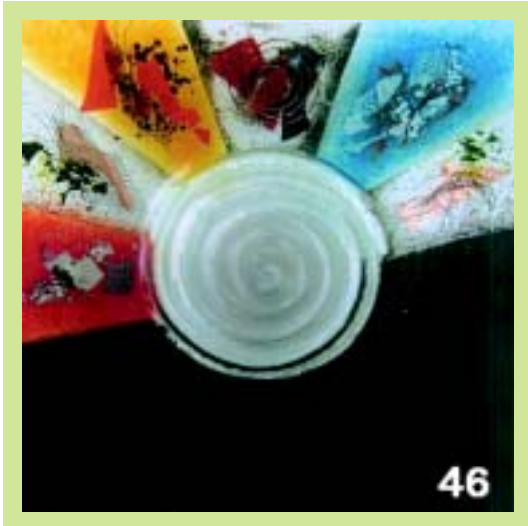



(21) *Αρ. Αίτησης Σχ. ή Υπ.:* 20070600163

(15) *Ημερ. Καταχώρησης:* 10/10/2007

(17) *Ημ. Λήξης 1ης πενταετίας :* 10/10/2012

(71) *Καταθέτης(ες):* FOLLI FOLLIE ABEE  
23ο χλμ Εθνικής Οδού Αθηνών-Λαμίας, 14565  
ΑΓΙΟΣ ΣΤΕΦΑΝΟΣ (ΑΤΤΙΚΗΣ), ΕΛΛΑΔΑ

(30) *Συμβ. Προτεραιότητα(ες):*

(72) *Δημιουργός(οι):* ΚΟΥΤΣΟΛΙΟΥΤΣΟΣ ΔΗΜΗΤΡΙΟΣ

(74) *Πληρεξούσιος:*

(74) *Αντίκλητος:* ΑΝΑΓΝΩΣΤΟΠΟΥΛΟΥ ΒΑΣΙΛΙΚΗ  
23ο χλμ Εθνικής Οδού Αθηνών-Λαμίας, 14565  
ΑΓΙΟΣ ΣΤΕΦΑΝΟΣ (ΑΤΤΙΚΗΣ)

(28) *Αριθμός Σχεδίων/Υποδειγμάτων:* 1

(51) *Διεθνής Ταξινόμηση:* 10-02

(54) *Προσδιορισμός Αντικειμένου:* ΡΟΛΟΙ ΜΕ ΛΟΥΡΑΚΙ ΔΕΡΜΑΤΙΝΟ  
ΜΕΤΑΛΛΙΚΟ ΚΑΝΤΡΑΝ ΚΑΙ ΛΑΤΙ-  
ΝΙΚΟΥΣ ΑΡΙΘΜΟΥΣ



(21) *Αρ. Αίτησης Σχ. ή Υπ.:* 20070600164

(15) *Ημερ. Καταχώρησης:* 10/10/2007

(17) *Ημ. Λήξης 1ης πενταετίας :* 10/10/2012

(71) *Καταθέτης(ες):* FOLLI FOLLIE ABEE  
23ο χλμ Εθνικής Οδού Αθηνών-Λαμίας, 14565  
ΑΓΙΟΣ ΣΤΕΦΑΝΟΣ (ΑΤΤΙΚΗΣ), ΕΛΛΑΔΑ

(30) *Συμβ. Προτεραιότητα(ες):*

(72) *Δημιουργός(οι):* ΚΟΥΤΣΟΛΙΟΥΤΣΟΣ ΔΗΜΗΤΡΙΟΣ

(74) *Πληρεξούσιος:*

(74) *Αντίκλητος:* ΑΝΑΓΝΩΣΤΟΠΟΥΛΟΥ ΒΑΣΙΛΙΚΗ  
23ο χλμ Εθνικής Οδού Αθηνών-Λαμίας, 14565  
ΑΓΙΟΣ ΣΤΕΦΑΝΟΣ (ΑΤΤΙΚΗΣ)

(28) *Αριθμός Σχεδίων/Υποδειγμάτων:* 15

(51) *Διεθνής Ταξινόμηση:* 10-02

(54) *Προσδιορισμός Αντικειμένου:* ΡΟΛΟΓΙΑ ΣΕ ΔΙΑΦΟΡΑ ΣΧΕΔΙΑ ΜΕ  
ΜΠΡΑΣΕΛΕ Ή ΛΟΥΡΑΚΙ ΑΠΟ  
ΔΙΑΦΟΡΑ ΥΛΙΚΑ







10



13



11



14



12



15

(21) *Αρ. Αίτησης Σχ. ή Υπ.*: 20070600165

(15) *Ημερ.Καταχώρησης*: 10/10/2007

(17) *Ημ. Λήξης 1ης πενταετίας* :10/10/2012

(71) *Καταθέτης(ες)*: FOLLI FOLLIE ABEE  
23ο χλμ Εθνικής Οδού Αθηνών-Λαμίας, 14565  
ΑΓΙΟΣ ΣΤΕΦΑΝΟΣ (ΑΤΤΙΚΗΣ), ΕΛΛΑΔΑ

(30) *Συμβ. Προτεραιότητα(ες)*:

(72) *Δημιουργός(οι)*: ΚΟΥΤΣΟΛΙΟΥΤΣΟΣ ΔΗΜΗΤΡΙΟΣ

(74) *Πληρεξούσιος*:

(74) *Αντίκλητος*: ΑΝΑΓΝΩΣΤΟΠΟΥΛΟΥ ΒΑΣΙΛΙΚΗ  
23ο χλμ Εθνικής Οδού Αθηνών-Λαμίας,14565  
ΑΓΙΟΣ ΣΤΕΦΑΝΟΣ (ΑΤΤΙΚΗΣ)

(28) *Αριθμός Σχεδίων/Υποδειγμάτων*: 1

(51) *Διεθνής Ταξινόμηση*: 11-01

(54) *Προσδιορισμός Αντικειμένου*: ΒΡΑΧΙΟΛΙ ΑΠΟ ΑΤΣΑΛΙ ΜΕ  
ΔΙΑΚΟΣΜΗΤΙΚΑ ΣΤΟΙΧΕΙΑ ΠΟΥ  
ΚΡΕΜΟΝΤΑΙ ΑΠΟ ΤΟΥΣ ΚΡΙΚΟΥΣ  
ΤΟΥ ΜΕΤΑΞΥ ΤΩΝ ΟΠΟΙΩΝ ΚΑΙ  
ΕΝΑ ΡΟΛΟΙ



(21) *Αρ. Αίτησης Σχ. ή Υπ.*: 20070600166

(15) *Ημερ.Καταχώρησης*: 15/10/2007

(17) *Ημ. Λήξης 1ης πενταετίας* :15/10/2012

(71) *Καταθέτης(ες)*: Κ. ΚΑΡΑΪΣΚΟΣ Α.Ε.  
Λευκωσίας 74, 12133 ΠΕΡΙΣΤΕΡΙ (ΑΤΤΙΚΗΣ),  
ΕΛΛΑΔΑ

(30) *Συμβ. Προτεραιότητα(ες)*:

(72) *Δημιουργός(οι)*: ΚΑΡΑΪΣΚΟΣ ΚΩΝΣΤΑΝΤΙΝΟΣ

(74) *Πληρεξούσιος*:

(74) *Αντίκλητος*: ΑΣΛΑΝΙΔΟΥ ΠΟΛΥΞΗΝΗ  
Ελ.Βενιζέλου 67,17123 ΝΕΑ ΣΜΥΡΝΗ  
(ΑΤΤΙΚΗΣ)

(28) *Αριθμός Σχεδίων/Υποδειγμάτων*: 49

(51) *Διεθνής Ταξινόμηση*: 05-03

(54) *Προσδιορισμός Αντικειμένου*: ΚΕΝΤΗΜΑ





4



7



5



8



6



9

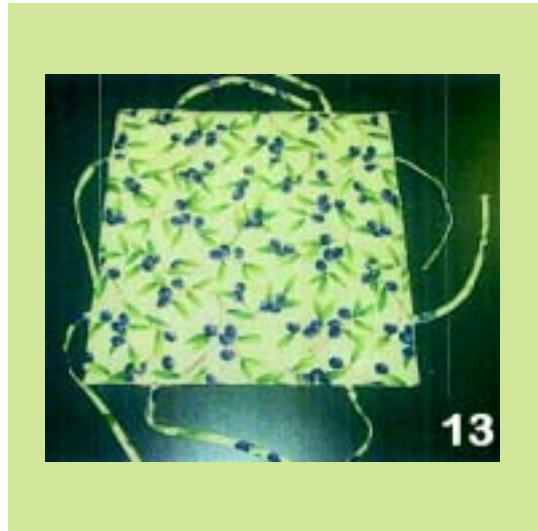

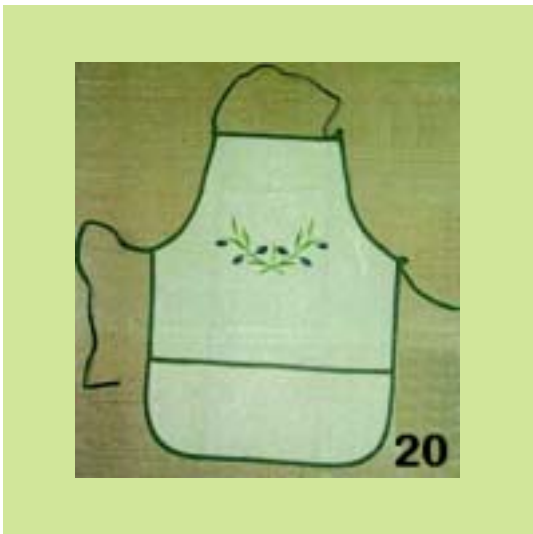

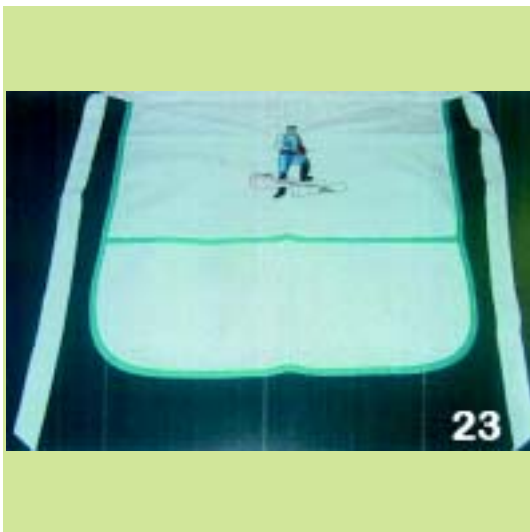









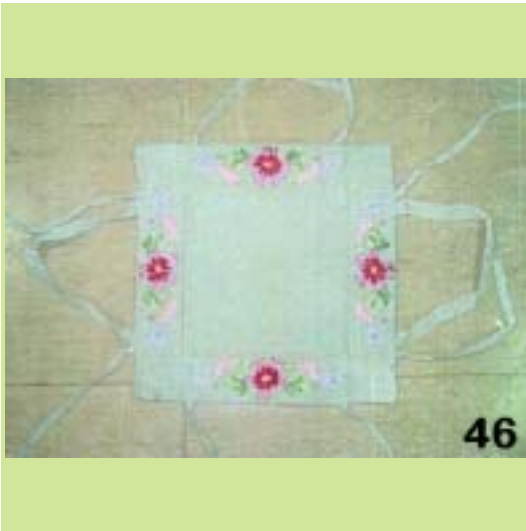

(21) Αρ. Αίτησης Σχ. ή Υπ.: 20070600167

(15) Ημερ. Καταχώρησης: 17/10/2007

(17) Ημ. Λήξης 1ης πενταετίας :17/10/2012

(71) Καταθέτης(ες): ΠΑΝΑΓΙΩΤΗΣ ΘΕΟΔΩΡΙΔΗΣ ΚΑΙ ΣΙΑ Ε.Ε., με  
δ.τ. "ΑΦΟΙ ΘΕΟΔΩΡΙΔΗ"  
Κουντουριώτου 216-218, 18536 ΠΕΙΡΑΙΑΣ  
(ΑΤΤΙΚΗΣ), ΕΛΛΑΔΑ

(30) Συμβ. Προτεραιότητα(ες):

(72) Δημιουργός(οι): ΘΕΟΔΩΡΙΔΗΣ ΤΡΙΑΝΤΑΦΥΛΛΟΥ  
ΠΑΝΑΓΙΩΤΗΣ

(74) Πληρεξούσιος:

(74) Αντίκλητος:

(28) Αριθμός Σχεδίων/Υποδειγμάτων: 9

(51) Διεθνής Ταξινόμηση: 08-08

(54) Προσδιορισμός Αντικειμένου: ΑΚΡΑ ΚΟΥΡΤΙΝΟΞΥΛΩΝ

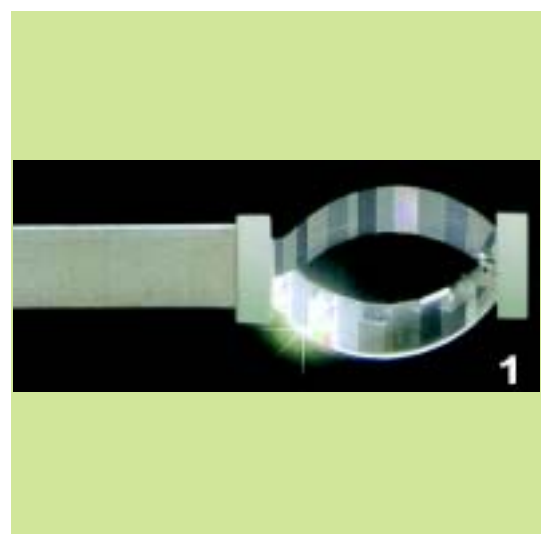

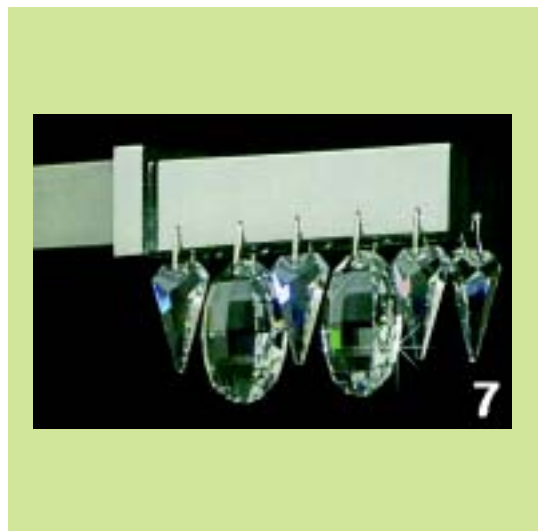
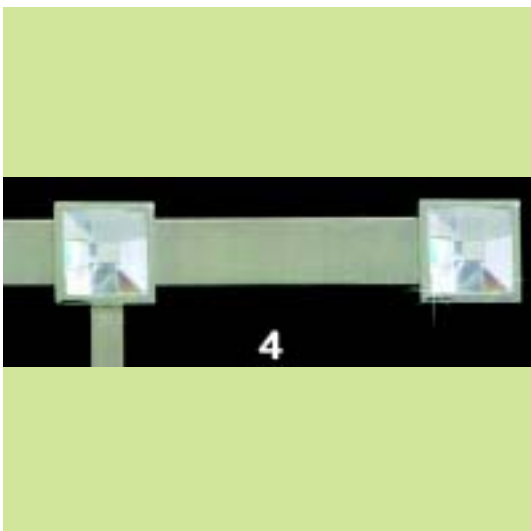
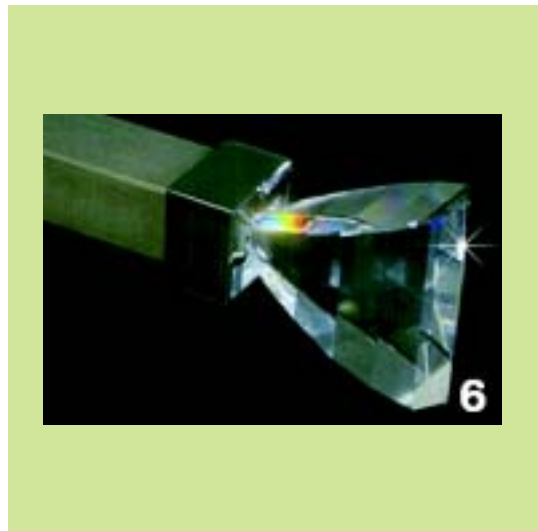
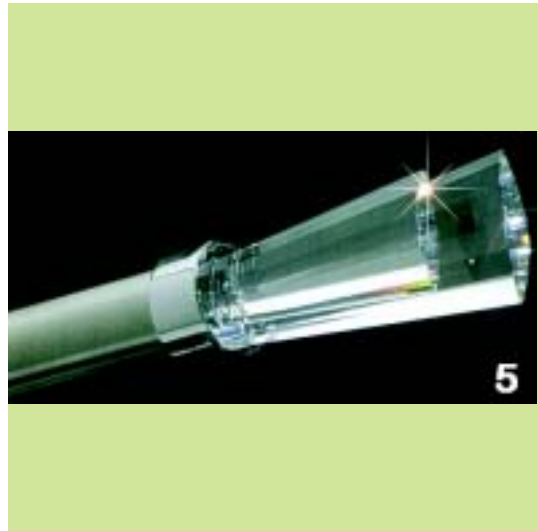

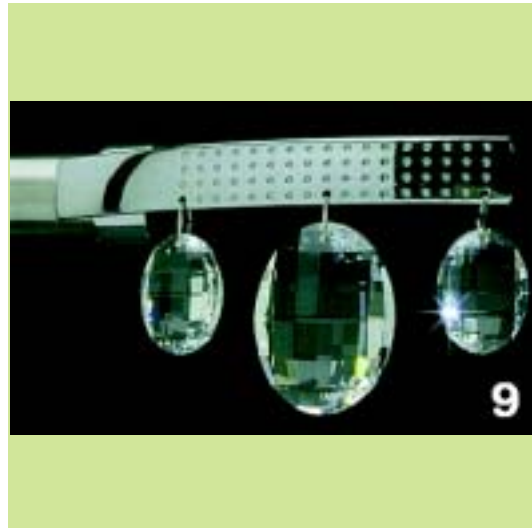
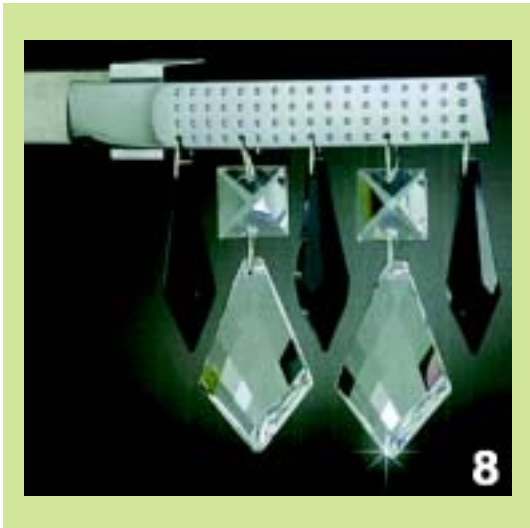

(21) *Αρ. Αίτησης Σχ. ή Υπ.:* 20070600168

(15) *Ημερ. Καταχώρησης:* 19/10/2007

(17) *Ημ. Αήξης 1ης πενταετίας:* 19/10/2012

(71) *Καταθέτης(ες):*  
 1) ΤΖΙΤΖΗ ΙΩΑΝΝΗ ΑΦΡΟΔΙΤΗ  
 ΒΙ.ΠΕ. Μεγάρων Θέση Παπά Περιβόλι, 19100  
 ΜΕΓΑΡΑ (ΑΤΤΙΚΗΣ), ΕΛΛΑΔΑ  
 2) ΤΖΙΤΖΗΣ ΑΝΤΩΝΙΟΥ ΙΩΑΝΝΗΣ  
 ΒΙ.ΠΕ. Μεγάρων, Θέση Παπά Περιβόλι, 19100  
 ΜΕΓΑΡΑ (ΑΤΤΙΚΗΣ), ΕΛΛΑΔΑ

(30) *Συμβ. Προτεραιότητα(ες):*

(72) *Δημιουργός(οι):*  
 1) ΤΖΙΤΖΗ ΙΩΑΝΝΗ ΑΦΡΟΔΙΤΗ  
 2) ΤΖΙΤΖΗΣ ΑΝΤΩΝΙΟΥ ΙΩΑΝΝΗΣ

(74) *Πληρεξούσιος:*

(74) *Αντίκλητος:*

(28) *Αριθμός Σχεδίων/Υποδειγμάτων:* 4

(51) *Διεθνής Ταξινόμηση:* 06-01, 06-03, 06-04, 06-07

(54) *Προσδιορισμός Αντικειμένου:* ΚΡΕΒΑΤΟΚΑΜΑΡΑ



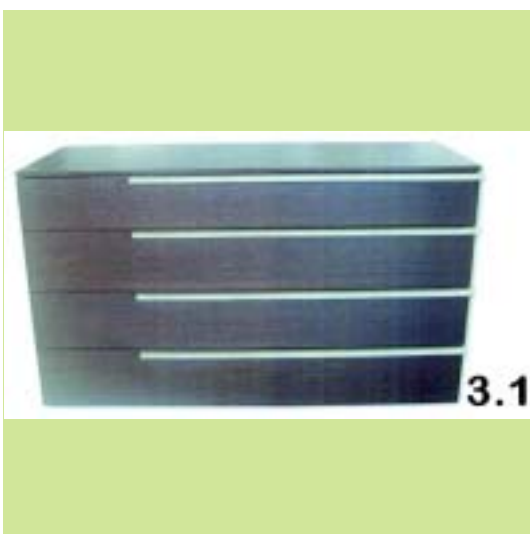
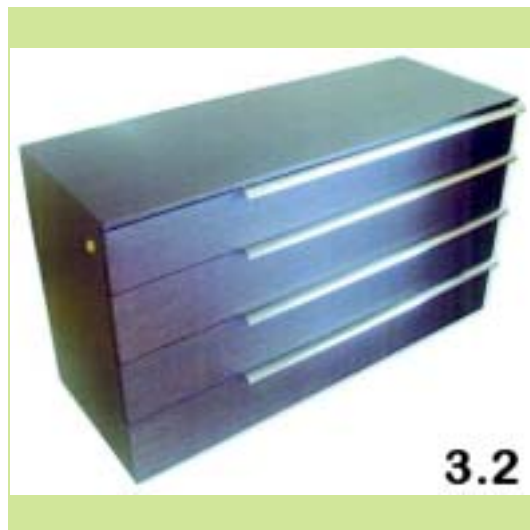

(21) Αρ. Αίτησης Σχ. ή Υπ.: 20070600169

(15) Ημερ. Καταχώρησης: 19/10/2007

(17) Ημ. Λήξης 1ης πενταετίας :19/10/2012

(71) Καταθέτης(ες):  
 1)ΤΖΙΤΖΗ ΙΩΑΝΝΗ ΑΦΡΟΔΙΤΗ  
 ΒΙ.ΠΕ. Μεγάρων Θέση Παπά Περιβόλι, 19100  
 ΜΕΓΑΡΑ (ΑΤΤΙΚΗΣ), ΕΛΛΑΔΑ  
 2)ΤΖΙΤΖΗΣ ΑΝΤΩΝΙΟΥ ΙΩΑΝΝΗΣ  
 ΒΙ.ΠΕ. Μεγάρων, Θέση Παπά Περιβόλι, 19100  
 ΜΕΓΑΡΑ (ΑΤΤΙΚΗΣ), ΕΛΛΑΔΑ

(30) Συμβ. Προτεραιότητα(ες):

(72) Δημιουργός(οι):  
 1)ΤΖΙΤΖΗ ΙΩΑΝΝΗ ΑΦΡΟΔΙΤΗ  
 2)ΤΖΙΤΖΗΣ ΑΝΤΩΝΙΟΥ ΙΩΑΝΝΗΣ

(74) Πληρεξούσιος:

(74) Αντίκλητος:  
 ΤΖΙΤΖΗΣ ΑΝΤΩΝΙΟΣ  
 ΒΙ.ΠΕ. Μεγάρων,19100 ΜΕΓΑΡΑ (ΑΤΤΙΚΗΣ)

(28) Αριθμός Σχεδίων/Υποδειγμάτων: 4

(51) Διεθνής Ταξινόμηση: 06-01, 06-04, 06-07

(54) Προσδιορισμός Αντικειμένου: ΚΡΕΒΑΤΟΚΑΜΑΡΑ





1.2



3.1



2.1



3.2



2.2



4



(21) *Αρ. Αίτησης Σχ. ή Υπ.:* 20070600170

(15) *Ημερ. Καταχώρησης:* 19/10/2007

(17) *Ημ. Λήξης 1ης πενταετίας :* 19/10/2012

(71) *Καταθέτης(ες):* ΚΟΤΣΙΠΠΑ ΕΥΔΟΞΙΑ  
Αλκέτου 59, 16232 ΒΥΡΩΝΑΣ (ΑΤΤΙΚΗΣ),  
ΕΛΛΑΔΑ

(30) *Συμβ. Προτεραιότητα(ες):*

(72) *Δημιουργός(οι):* ΚΟΤΣΙΠΠΑ ΕΥΔΟΞΙΑ

(74) *Πληρεξούσιος:* ΤΣΕΡΙΩΝΗΣ ΗΛΙΑΣ  
Σκουφά 56, 10672 ΑΘΗΝΑ (ΑΤΤΙΚΗΣ)

(74) *Αντίκλητος:* ΤΣΕΡΙΩΝΗΣ ΗΛΙΑΣ  
Σκουφά 56, 10672 ΑΘΗΝΑ (ΑΤΤΙΚΗΣ)

(28) *Αριθμός Σχεδίων/Υποδειγμάτων:* 18

(51) *Διεθνής Ταξινόμηση:* 11-01

(54) *Προσδιορισμός Αντικειμένου:* ΨΕΥΤΙΚΑ ΚΟΣΜΗΜΑΤΑ (ΦΟ ΜΠΙ-  
ΖΟΥ)

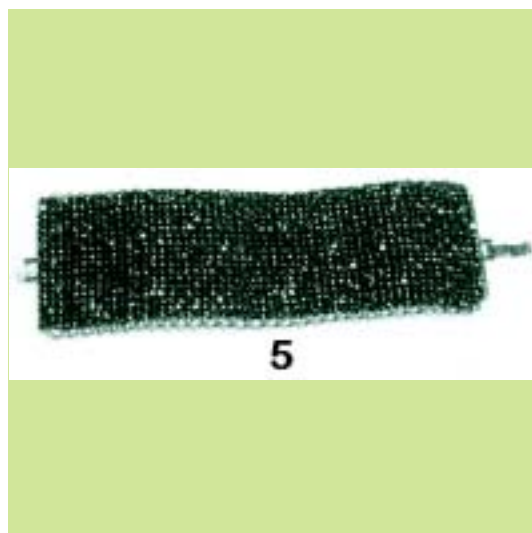





12



15



13



16



14



17



(21) *Αρ. Αίτησης Σχ. ή Υπ.*: 20070600171

(15) *Ημερ. Καταχώρησης*: 19/10/2007

(17) *Ημ. Λήξης 1ης πενταετίας*: 19/10/2012

(71) *Καταθέτης(ες)*: ΔΙΚΑΣ ΝΙΚΟΣ  
Παπαδιαμάντη 16, 54645 ΘΕΣΣΑΛΟΝΙΚΗ  
(ΘΕΣΣΑΛΟΝΙΚΗΣ), ΕΛΛΑΔΑ

(30) *Συμβ. Προτεραιότητα(ες)*:

(72) *Δημιουργός(οι)*: ΔΙΚΑΣ ΝΙΚΟΣ

(74) *Πληρεξούσιος*:

(74) *Αντίκλητος*:

(28) *Αριθμός Σχεδίων/Υποδειγμάτων*: 1

(51) *Διεθνής Ταξινόμηση*: 06-03

(54) *Προσδιορισμός Αντικειμένου*: ΤΡΟΧΗΛΑΤΟ ΤΡΑΠΕΖΙ ΜΕΣΗΣ

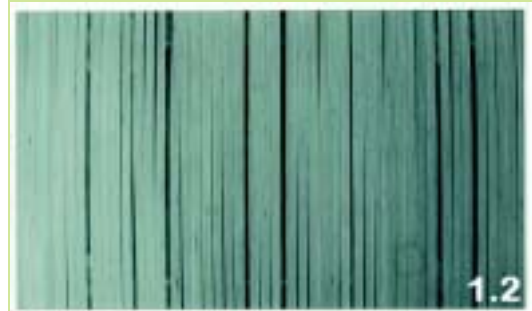



1.4

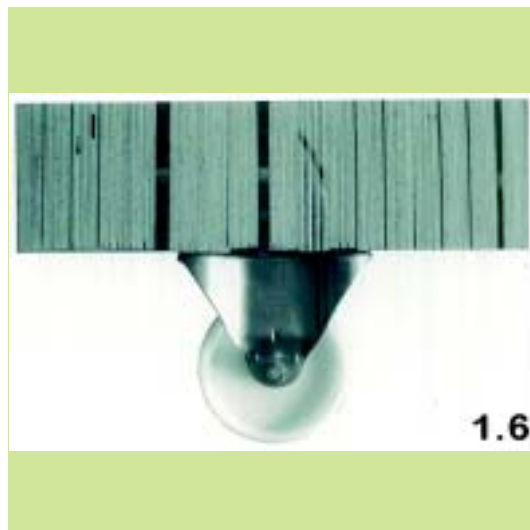

1.6



1.5

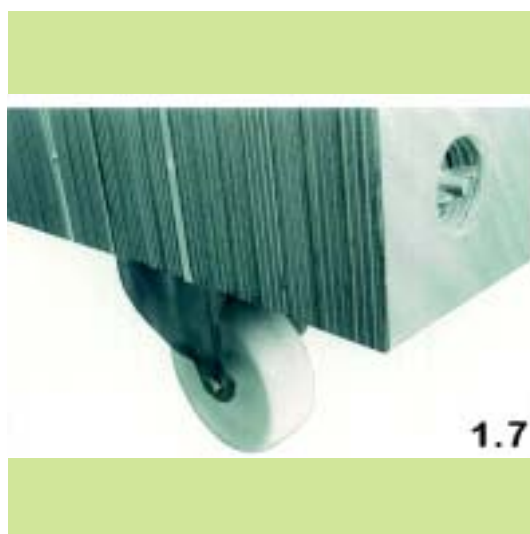

1.7

(21) *Αρ. Αίτησης Σχ. ή Υπ.*: 20070600172

(15) *Ημερ. Καταχώρησης*: 18/10/2007

(17) *Ημ. Λήξης 1ης πενταετίας*: 18/10/2012

(71) *Καταθέτης(ες)*: FOLLI FOLLIE ABEE  
23ο χλμ Εθνικής Οδού Αθηνών-Λαμίας, 14565  
ΑΓΙΟΣ ΣΤΕΦΑΝΟΣ (ΑΤΤΙΚΗΣ), ΕΛΛΑΔΑ

(30) *Συμβ. Προτεραιότητα(ες)*:

(72) *Δημιουργός(οι)*: ΚΟΥΤΣΟΛΙΟΥΤΣΟΣ ΔΗΜΗΤΡΙΟΣ

(74) *Πληρεξούσιος*:

(74) *Αντικείμενο*: ΑΝΑΓΝΩΣΤΟΠΟΥΛΟΥ ΒΑΣΙΛΙΚΗ  
23ο χλμ Εθνικής Οδού Αθηνών-Λαμίας, 14565  
ΑΓΙΟΣ ΣΤΕΦΑΝΟΣ (ΑΤΤΙΚΗΣ)

(28) *Αριθμός Σχεδίων/Υποδειγμάτων*: 16

(51) *Διεθνής Ταξινόμηση*: 10-02

(54) *Προσδιορισμός Αντικειμένου*: ΡΟΛΟΓΙΑ ΑΝΤΡΙΚΑ ΚΑΙ ΓΥΝΑΙΚΕΙΑ ΜΕ ΛΟΥΡΑΚΙΑ Η ΜΠΡΑΣΕΛΕ



1



2



5



3



6



4



7





(21) Αρ. Αίτησης Σχ. ή Υπ.: 20070600173

(15) Ημερ. Καταχώρησης: 18/10/2007

(17) Ημ. Λήξης 1ης πενταετίας :18/10/2012

(71) Καταθέτης(ες): FOLLI FOLLIE ABEE  
23ο χλμ Εθνικής Οδού Αθηνών-Λαμίας, 14565  
ΑΓΙΟΣ ΣΤΕΦΑΝΟΣ (ΑΤΤΙΚΗΣ), ΕΛΛΑΔΑ

(30) Συμβ. Προτεραιότητα(ες):

(72) Δημιουργός(οι): ΚΟΥΤΣΟΛΙΟΥΤΣΟΣ ΔΗΜΗΤΡΙΟΣ

(74) Πληρεξούσιος:

(74) Αντικλητός: ΑΝΑΓΝΩΣΤΟΠΟΥΛΟΥ ΒΑΣΙΛΙΚΗ  
23ο χλμ Εθνικής Οδού Αθηνών-Λαμίας, 14565  
ΑΓΙΟΣ ΣΤΕΦΑΝΟΣ (ΑΤΤΙΚΗΣ)

(28) Αριθμός Σχεδίων/Υποδειγμάτων: 6

(51) Διεθνής Ταξινόμηση: 10-02

(54) Προσδιορισμός Αντικειμένου: ΡΟΛΟΓΙΑ ΜΕ ΜΠΡΑΣΕΛΕ







(21) *Αρ. Αίτησης Σχ. ή Υπ.*: 20070600174

(15) *Ημερ. Καταχώρησης*: 24/10/2007

(17) *Ημ. Λήξης 1ης πενταετίας*: 24/10/2012

(71) *Καταθέτης(ες)*: ΓΟΥΝΑΡΗ ΕΛΕΝΗ-ΕΥΡΥΔΙΚΗ  
Αριστοτέλους 99, 10434 ΑΘΗΝΑ (ΑΤΤΙΚΗΣ),  
ΕΛΛΑΔΑ

(30) *Συμβ. Προτεραιότητα(ες)*:

(72) *Δημιουργός(οι)*: ΓΟΥΝΑΡΗ ΕΛΕΝΗ-ΕΥΡΥΔΙΚΗ

(74) *Πληρεξούσιος*:

(74) *Αντίκλητος*:

(28) *Αριθμός Σχεδίων/Υποδειγμάτων*: 1

(51) *Διεθνής Ταξινόμηση*: 11-02

(54) *Προσδιορισμός Αντικειμένου*: ΔΙΑΚΟΣΜΗΤΙΚΟ ΑΝΤΙΚΕΙΜΕΝΟ

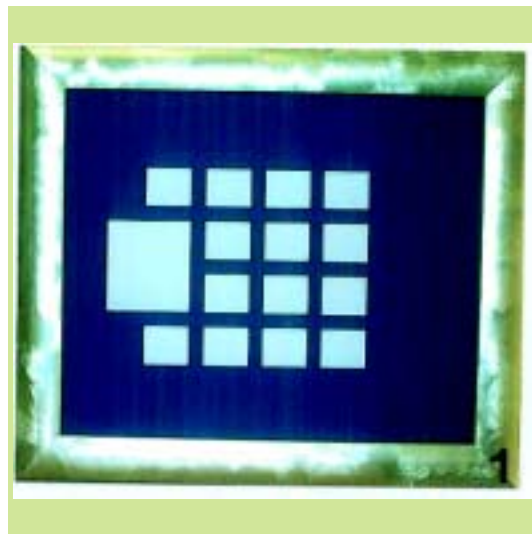

(21) *Αρ. Αίτησης Σχ. ή Υπ.*: 20070600175

(15) *Ημερ. Καταχώρησης*: 25/10/2007

(17) *Ημ. Λήξης 1ης πενταετίας*: 25/10/2012

(71) *Καταθέτης(ες)*: ΕΒΡΙΤΙΚΑ ΚΕΛΛΑΡΙΑ ΑΝΩΝΥΜΗ ΕΤΑΙΡΕΙΑ  
Δημοτικό διαμέρισμα Μαρασίων του Δήμου  
Τριγώνου Εβρου, 68007 ΔΙΚΑΙΑ (ΕΒΡΟΥ),  
ΕΛΛΑΔΑ

(30) *Συμβ. Προτεραιότητα(ες)*:

(72) *Δημιουργός(οι)*: ΧΑΡΟΒΑΣ ΒΑΣΙΛΕΙΟΣ

(74) *Πληρεξούσιος*: ΠΕΡΙΒΟΛΑΡΗΣ ΠΑΝΑΓΙΩΤΗΣ  
Ρήγα Φερραίου 149, 26221 ΠΑΤΡΑ (ΑΧΑΪΑΣ)

(74) *Αντίκλητος*: ΝΕΖΕΡΙΤΗΣ ΚΩΝΣΤΑΝΤΙΝΟΣ  
Σταδίου 39, 10559 ΑΘΗΝΑ (ΑΤΤΙΚΗΣ)

(28) *Αριθμός Σχεδίων/Υποδειγμάτων*: 3

(51) *Διεθνής Ταξινόμηση*: 09-01

(54) *Προσδιορισμός Αντικειμένου*: ΦΙΑΛΕΣ ΠΟΤΩΝ ΟΙΝΟΠΝΕΥΜΑΤΩΛΩΝ

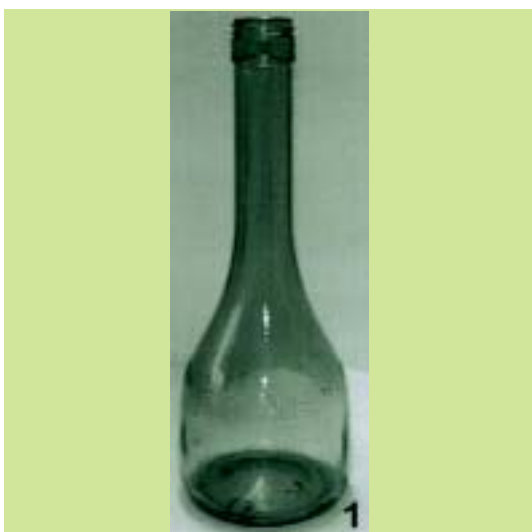

(21) *Αρ. Αίτησης Σχ. ή Υπ.*: 20070600176

(15) *Ημερ.Καταχώρησης*: 26/10/2007

(17) *Ημ. Λήξης 1ης πενταετίας* :26/10/2012

(71) *Καταθέτης(ες)*: ΠΑΝΤΕΛΑΚΗΣ ΙΩΑΝΝΗΣ  
Σοκράτους 114,, 85100 ΡΟΔΟΣ  
(ΔΩΔΕΚΑΝΗΣΟΥ), ΕΛΛΑΔΑ

(30) *Συμβ. Προτεραιότητα(ες)*:

(72) *Δημιουργός(οι)*: ΠΑΝΤΕΛΑΚΗΣ ΙΩΑΝΝΗΣ

(74) *Πληρεξούσιος*:

(74) *Αντικλητος*:

(28) *Αριθμός Σχεδίων/Υποδειγμάτων*: 19

(51) *Διεθνής Ταξινόμηση*: 11-02

(54) *Προσδιορισμός Αντικειμένων*: ΦΙΓΟΥΡΕΣ ΜΙΝΙΑΤΟΥΡΕΣ Ή  
ΑΓΑΛΜΑΤΙΔΙΑ

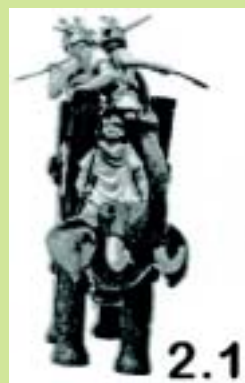

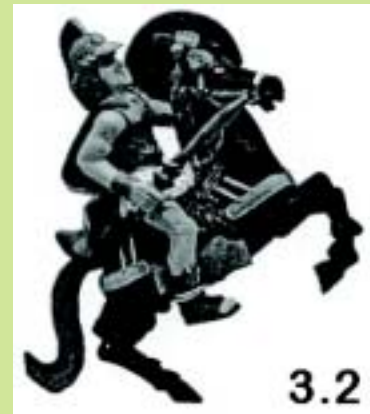



3.4



4.3



4.1



4.4



4.2

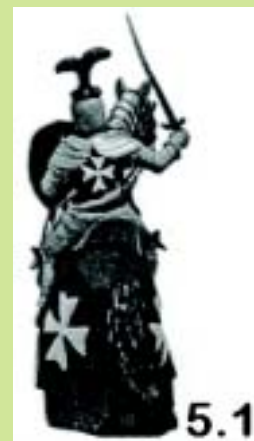

5.1



5.2



6.1



5.3



6.2



5.4



6.3



6.4

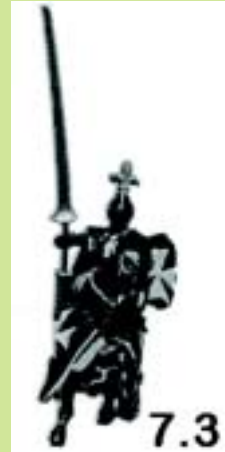

7.3

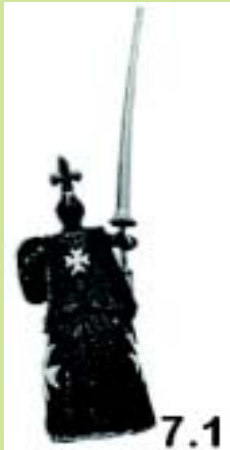

7.1

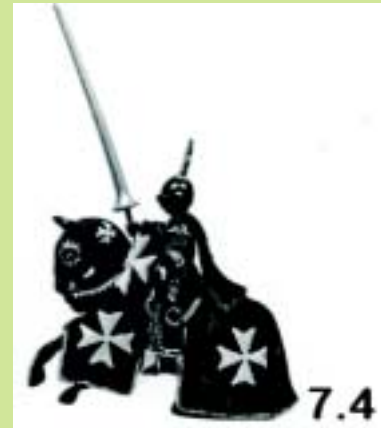

7.4



7.2



8.1

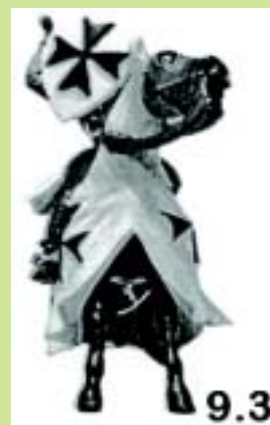



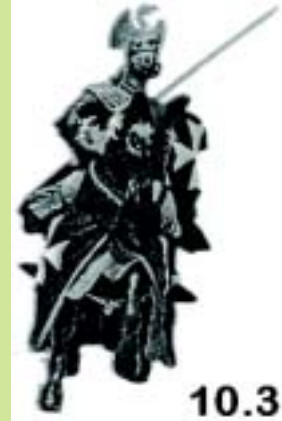

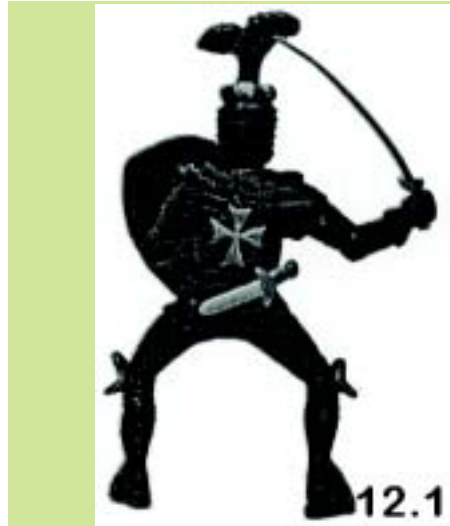





14.2



15.1



14.3



15.2



14.4



15.3



15.4

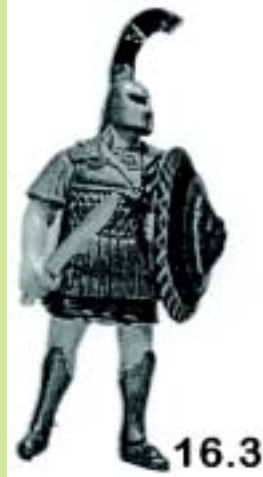

16.3



16.1



16.4



16.2



17.1





18.4



19.3



19.1



19.4



19.2

(21) Αρ. Αίτησης Σχ. ή Υπ.: 20070600177

(15) Ημερ. Καταχώρησης: 30/10/2007

(17) Ημ. Λήξης 1ης πενταετίας :30/10/2012

(71) Καταθέτης(ες): ΗΛΕΚΤΡΟΧΗΜΙΚΑ ΕΛΛΑΣ Α.Ε.Β.Ε.  
Βελανιδιά Ξυλοκάστρου, 20400 ΞΥΛΟΚΑΣΤΡΟ  
(ΚΟΡΙΝΘΙΑΣ), ΕΛΛΑΔΑ

(30) Συμβ. Προτεραιότητα(ες):

(72) Δημιουργός(οι): ΠΑΠΑΠΕΤΡΟΠΟΥΛΟΣ ΣΤΥΛΙΑΝΟΣ

(74) Πληρεξούσιος: ΔΕΡΒΕΝΤΖΑΣ ΠΑΝΑΓΙΩΤΗΣ  
Αιτωλίας 49, 15341 ΑΓΙΑ ΠΑΡΑΣΚΕΥΗ  
(ΑΤΤΙΚΗΣ)

(74) Αντίκλητος:

(28) Αριθμός Σχεδίων/Υποδειγμάτων: 1

(51) Διεθνής Ταξινόμηση: 09-07

(54) Προσδιορισμός Αντικειμένου: ΚΑΠΑΚΙ ΣΥΣΚΕΥΗΣ ΨΕΚΑΣΜΑ-  
ΤΟΣ ΕΝΑΙΩΡΗΜΑΤΩΝ

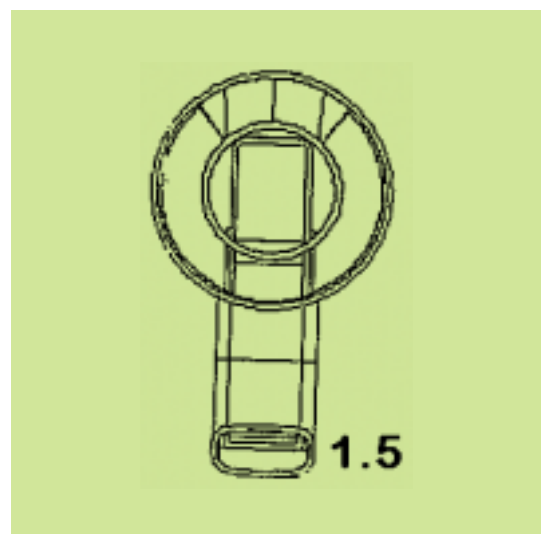
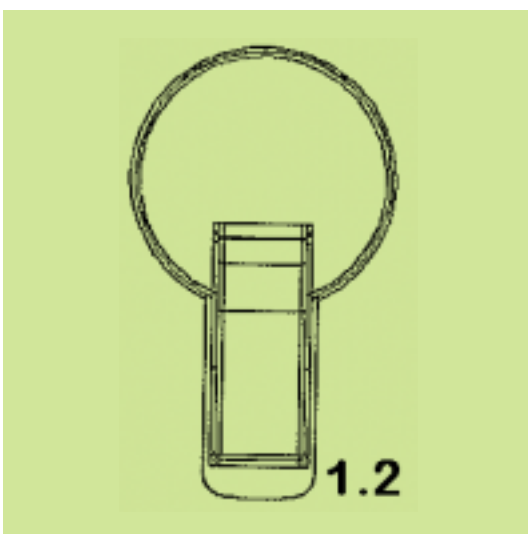
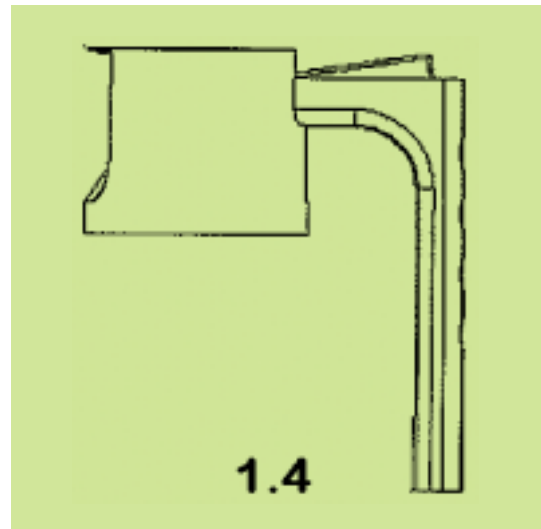
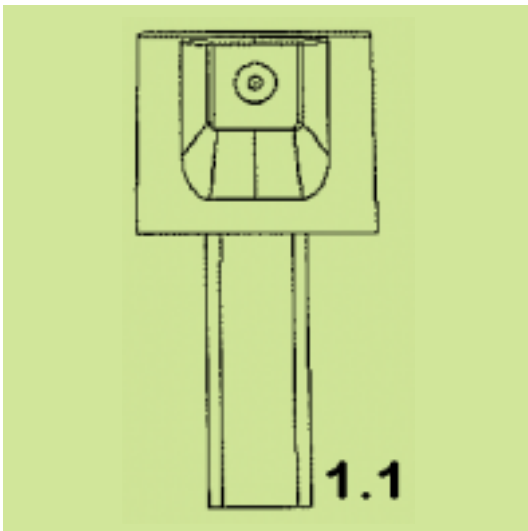
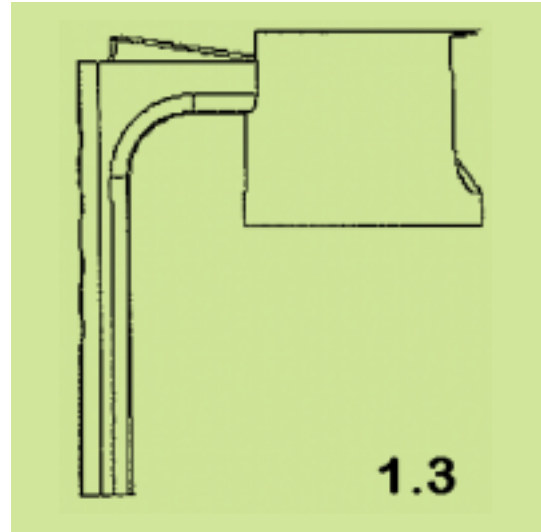



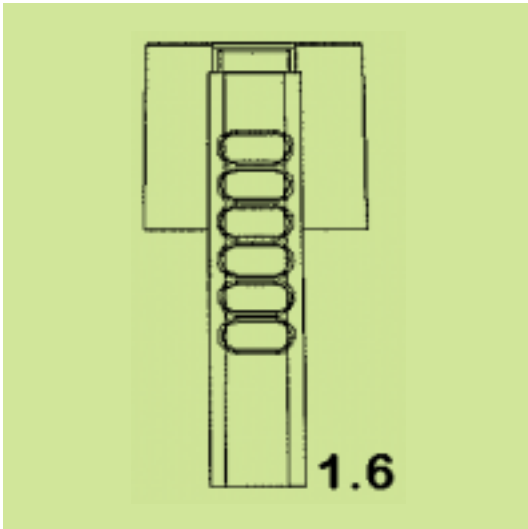

(21) Αρ. Αίτησης Σχ. ή Υπ.: 20070600178

(15) Ημερ. Καταχώρησης: 31/10/2007

(17) Ημ. Λήξης 1ης πενταετίας :31/10/2012

(71) Καταθέτης(ες): ΡΟΥΜΑΝΙΑΣ ΘΕΟΦΑΝΗΣ  
Κεφαλληνίας 74, 18345 ΜΟΣΧΑΤΟ (ΑΤΤΙΚΗΣ),  
ΕΛΛΑΔΑ

(30) Συμβ. Προτεραιότητα(ες):

(72) Δημιουργός(οι): ΡΟΥΜΑΝΙΑΣ ΘΕΟΦΑΝΗΣ

(74) Πληρεξούσιος:

(74) Αντίκλητος:

(28) Αριθμός Σχεδίων/Υποδειγμάτων: 1

(51) Διεθνής Ταξινόμηση: 14-99

(54) Προσδιορισμός Αντικειμένου: ΚΑΜΠΙΝΑ ΗΧΕΙΟΥ

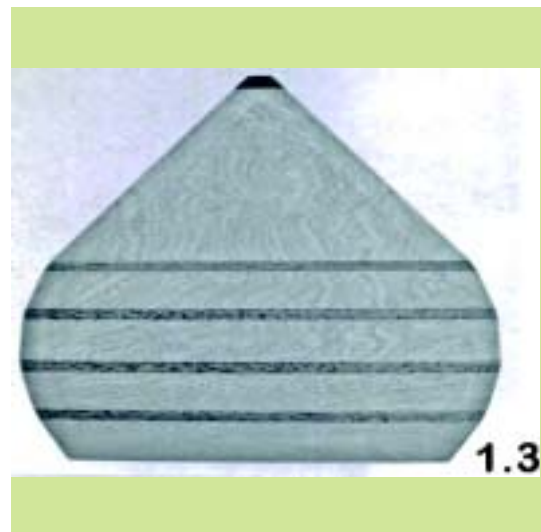

(21) *Αρ. Αίτησης Σχ. ή Υπ.*: 20070600179

(15) *Ημερ. Καταχώρησης*: 16/10/2007

(17) *Ημ. Λήξης 1ης πενταετίας*: 16/10/2012

(71) *Καταθέτης(ες)*: ΜΑΡΝΕΛΑΚΗ ΓΕΩΡΓΙΑ & ΥΙΟΣ Ο.Ε.  
ΒΙΟΠΑ Ανόπολης, 70008 ΕΠΙΣΚΟΠΗ  
ΗΡΑΚΛΕΙΟΥ (ΗΡΑΚΛΕΙΟΥ), ΕΛΛΑΔΑ

(30) *Συμβ. Προτεραιότητα(ες)*:

(72) *Δημιουργός(οι)*: 1)ΜΑΡΝΕΛΑΚΗΣ ΙΩΑΝΝΗΣ  
2)ΜΑΡΝΕΛΑΚΗ ΓΕΩΡΓΙΑ

(74) *Πληρεξούσιος*:

(74) *Αντίκλητος*: ΜΑΡΝΕΛΑΚΗΣ ΕΥΑΓΓΕΛΟΣ  
ΒΙΟΠΑ Ανόπολης, 70008 ΕΠΙΣΚΟΠΗ  
ΗΡΑΚΛΕΙΟΥ (ΗΡΑΚΛΕΙΟΥ)

(28) *Αριθμός Σχεδίων/Υποδειγμάτων*: 14

(51) *Διεθνής Ταξινόμηση*: 11-02

(54) *Προσδιορισμός Αντικειμένου*: ΚΕΡΑΜΙΚΕΣ ΓΛΑΣΤΡΕΣ







(21) *Αρ. Αίτησης Σχ. ή Υπ.:* 20070600180

(15) *Ημερ. Καταχώρησης:* 18/10/2007

(17) *Ημ. Λήξης 1ης πενταετίας :* 18/10/2012

(71) *Καταθέτης(ες):* ΜΑΡΝΕΛΑΚΗ ΓΕΩΡΓΙΑ & ΥΙΟΣ Ο.Ε.  
ΒΙΟΠΑ Ανόπολης, 70008 ΕΠΙΣΚΟΠΗ  
ΗΡΑΚΛΕΙΟΥ (ΗΡΑΚΛΕΙΟΥ), ΕΛΛΑΔΑ

(30) *Συμβ. Προτεραιότητα(ες):*

(72) *Δημιουργός(οι):* 1) ΜΑΡΝΕΛΑΚΗ ΓΕΩΡΓΙΑ  
2) ΜΑΡΝΕΛΑΚΗΣ ΙΩΑΝΝΗΣ

(74) *Πληρεξούσιος:*

(74) *Αντίκλητος:* ΜΑΡΝΕΛΑΚΗΣ ΕΥΑΓΓΕΛΟΣ  
ΒΙΟΠΑ Ανόπολης, 70008 ΕΠΙΣΚΟΠΗ  
ΗΡΑΚΛΕΙΟΥ (ΗΡΑΚΛΕΙΟΥ)

(28) *Αριθμός Σχεδίων/Υποδειγμάτων:* 24

(51) *Διεθνής Ταξινόμηση:* 11-02

(54) *Προσδιορισμός Αντικειμένου:* ΚΕΡΑΜΙΚΕΣ ΓΛΑΣΤΡΕΣ





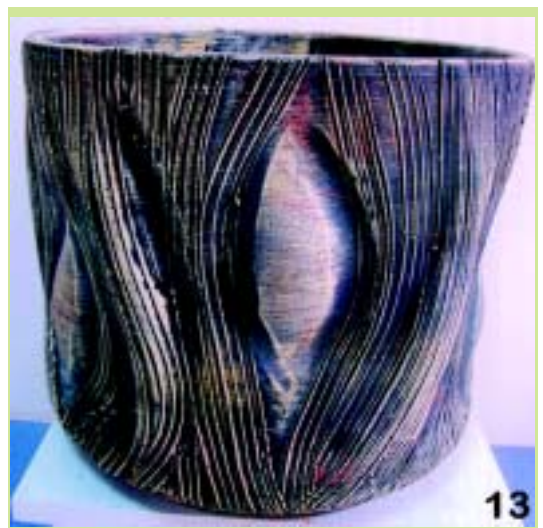
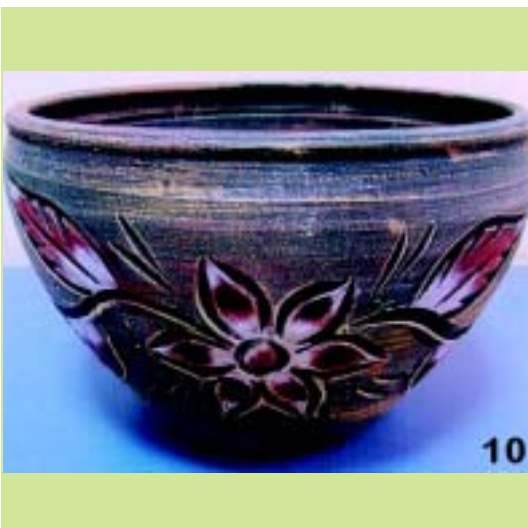

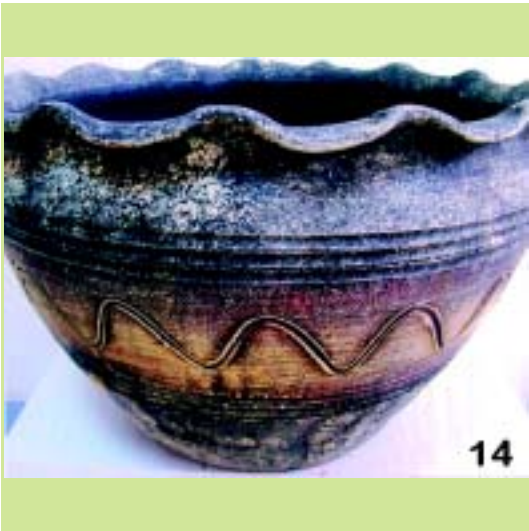

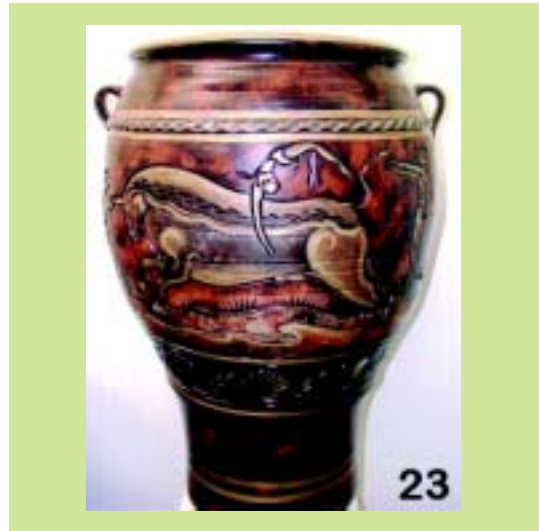



**ΕΥΡΕΤΗΡΙΟ ΑΙΤΗΣΕΩΝ ΣΧΕΔΙΩΝ Ή ΥΠΟΔΕΙΓΜΑΤΩΝ ΣΥΜΦΩΝΑ ΜΕ ΤΗΝ ΑΛΦΑΒΗΤΙΚΗ  
ΣΕΙΡΑ ΤΩΝ ΚΑΤΑΘΕΤΩΝ**

<b>ΚΑΤΑΘΕΤΗΣ (71)</b>	<b>ΠΡΟΣΔΙΟΡΙΣΜΟΣ ΑΝΤ/ΜΕΝΟΥ ΣΧ. Ή ΥΠ. (54)</b>	<b>ΚΑΤ/ΡΗΣΗ (15)</b>	<b>ΑΡ. ΑΙΤ. (21)</b>
<i>FOLLI FOLLIE ABEΕ</i>	ΡΟΛΟΙ ΜΕ ΛΟΥΡΑΚΙ ΔΕΡΜΑΤΙΝΟ ΜΕΤΑΛΛΙΚΟ ΚΑΝΤΡΑΝ ΚΑΙ ΛΑΤΙΝΙΚΟΥΣ ΑΡΙΘΜΟΥΣ	10/10/2007	20070600163
<i>FOLLI FOLLIE ABEΕ</i>	ΡΟΛΟΓΙΑ ΣΕ ΔΙΑΦΟΡΑ ΣΧΕΔΙΑ ΜΕ ΜΠΡΑΣΕΛΕ Ή ΛΟΥΡΑΚΙ ΑΠΟ ΔΙΑΦΟΡΑ ΥΛΙΚΑ	10/10/2007	20070600164
<i>FOLLI FOLLIE ABEΕ</i>	ΒΡΑΧΙΟΛΙ ΑΠΟ ΑΤΣΑΛΙ ΜΕ ΔΙΑΚΟΣΜΗΤΙΚΑ ΣΤΟΙΧΕΙΑ ΠΟΥ ΚΡΕΜΟΝΤΑΙ ΑΠΟ ΤΟΥΣ ΚΡΙΚΟΥΣ ΤΟΥ ΜΕΤΑΞΥ ΤΩΝ ΟΠΟΙΩΝ ΚΑΙ ΕΝΑ ΡΟΛΟΙ	10/10/2007	20070600165
<i>FOLLI FOLLIE ABEΕ</i>	ΡΟΛΟΓΙΑ ΑΝΤΡΙΚΑ ΚΑΙ ΓΥΝΑΙΚΕΙΑ ΜΕ ΛΟΥΡΑΚΙΑ Η ΜΠΡΑΣΕΛΕ	18/10/2007	20070600172
<i>FOLLI FOLLIE ABEΕ</i>	ΡΟΛΟΓΙΑ ΜΕ ΜΠΡΑΣΕΛΕ	18/10/2007	20070600173
<i>ΒΕΖΟΣ ΔΗΜΗΤΡΙΟΣ</i>	ΤΡΙΒΕΙΟ ΕΠΙΦΑΝΕΙΩΝ	02/10/2007	20070600156
<i>ΓΟΥΝΑΡΗ ΕΛΕΝΗ-ΕΥΡΥΔΙΚΗ</i>	ΔΙΑΚΟΣΜΗΤΙΚΟ ΑΝΤΙΚΕΙΜΕΝΟ	24/10/2007	20070600174
<i>ΔΙΚΑΣ ΝΙΚΟΣ</i>	ΤΡΟΧΗΛΑΤΟ ΤΡΑΠΕΖΙ ΜΕΣΗΣ	19/10/2007	20070600171
<i>ΕΒΡΙΤΙΚΑ ΚΕΛΛΑΡΙΑ ΑΝΩΝΥΜΗ ΕΤΑΙΡΕΙΑ</i>	ΦΙΑΛΕΣ ΟΙΝΟΠΝΕΥΜΑΤΩΔΩΝ ΠΟΤΩΝ	25/10/2007	20070600175
<i>ΖΑΧΑΡΑΚΗ ΣΟΦΙΑ</i>	ΠΟΡΣΕΛΑΝΙΝΕΣ ΚΟΥΚΛΕΣ	09/10/2007	20070600158
<i>ΗΛΕΚΤΡΟΧΗΜΙΚΑ ΕΛΛΑΣ Α.Ε.Β.Ε.</i>	ΚΑΠΑΚΙ ΣΥΣΚΕΥΗΣ ΨΕΚΑΣΜΑΤΟΣ ΕΝΑΙΩΡΗΜΑΤΩΝ	30/10/2007	20070600177
<i>Κ. ΚΑΡΑΙΣΚΟΣ Α.Ε.</i>	ΚΕΝΤΗΜΑ	15/10/2007	20070600166
<i>ΚΟΤΣΙΠΙΑ ΕΥΔΟΞΙΑ</i>	ΨΕΥΤΙΚΑ ΚΟΣΜΗΜΑΤΑ (ΦΟ ΜΠΙΖΟΥ)	19/10/2007	20070600170
<i>ΚΩΝΣΤΑΝΤΟΠΟΥΛΟΥ ΑΝΑΣΤΑΣΙΑ</i>	ΧΕΙΡΟΠΟΙΗΤΟ ΑΝΤΙΚΕΙΜΕΝΟ ΑΠΟ ΓΥΑΛΙ	09/10/2007	20070600159
<i>ΚΩΝΣΤΑΝΤΟΠΟΥΛΟΥ ΑΝΑΣΤΑΣΙΑ</i>	ΧΕΙΡΟΠΟΙΗΤΟ ΑΝΤΙΚΕΙΜΕΝΟ ΑΠΟ ΓΥΑΛΙ	09/10/2007	20070600160
<i>ΚΩΝΣΤΑΝΤΟΠΟΥΛΟΥ ΑΝΑΣΤΑΣΙΑ</i>	ΧΕΙΡΟΠΟΙΗΤΟ ΑΝΤΙΚΕΙΜΕΝΟ ΑΠΟ ΜΠΡΟΥΤΖΟ	09/10/2007	20070600161
<i>ΚΩΝΣΤΑΝΤΟΠΟΥΛΟΥ ΑΝΑΣΤΑΣΙΑ</i>	ΧΕΙΡΟΠΟΙΗΤΟ ΑΝΤΙΚΕΙΜΕΝΟ ΑΠΟ ΓΥΑΛΙ	09/10/2007	20070600162
<i>ΜΑΡΝΕΛΑΚΗ ΓΕΩΡΓΙΑ &amp; ΥΙΟΣ Ο.Ε.</i>	ΚΕΡΑΜΙΚΕΣ ΓΛΑΣΤΡΕΣ	16/10/2007	20070600179
<i>ΜΑΡΝΕΛΑΚΗ ΓΕΩΡΓΙΑ &amp; ΥΙΟΣ Ο.Ε.</i>	ΚΕΡΑΜΙΚΕΣ ΓΛΑΣΤΡΕΣ	18/10/2007	20070600180
<i>ΠΑΝΑΓΙΩΤΗΣ ΘΕΟΔΩΡΙΔΗΣ ΚΑΙ ΣΙΑ Ε.Ε., με δ.τ. "ΑΦΟΙ ΘΕΟΔΩΡΙΔΗ"</i>	ΑΚΡΑ ΚΟΥΡΤΙΝΟΞΥΛΩΝ	17/10/2007	20070600167
<i>ΠΑΝΤΕΛΑΚΗΣ ΙΩΑΝΝΗΣ</i>	ΦΙΓΟΥΡΕΣ ΜΙΝΙΑΤΟΥΡΕΣ Ή ΑΓΑΛΜΑΤΙΔΙΑ	26/10/2007	20070600176
<i>ΡΟΥΜΑΝΙΑΣ ΘΕΟΦΑΝΗΣ</i>	ΚΑΜΠΙΝΑ ΗΧΕΙΟΥ	31/10/2007	20070600178
<i>ΤΖΙΤΖΗ ΑΦΡΟΔΙΤΗ</i>	ΚΡΕΒΑΤΟΚΑΜΑΡΑ	19/10/2007	20070600168
<i>ΤΖΙΤΖΗ ΑΦΡΟΔΙΤΗ</i>	ΚΡΕΒΑΤΟΚΑΜΑΡΑ	19/10/2007	20070600169
<i>ΤΖΙΤΖΗΣ ΙΩΑΝΝΗΣ</i>	ΚΡΕΒΑΤΟΚΑΜΑΡΑ	19/10/2007	20070600168
<i>ΤΖΙΤΖΗΣ ΙΩΑΝΝΗΣ</i>	ΚΡΕΒΑΤΟΚΑΜΑΡΑ	19/10/2007	20070600169
<i>ΤΡΙΚΑΛΙΑΡΗΣ ΙΩΑΚΕΙΜ</i>	ΔΙΑΘΕΜΑΤΙΚΟ ΤΕΤΡΑΔΙΟ ΜΕ ΔΙΑΜΟΡΦΩΣΗ ΝΥΧΙΟΥ-ΟΔΗΓΟΥ	04/10/2007	20070600157

**Μ Ε Ρ Ο Σ Β '**  
**ΚΑΤΑΧΩΡΗΜΕΝΑ ΠΙΣΤΟΠΟΙΗΤΙΚΑ ΣΧΕΔΙΩΝ ΚΑΙ ΥΠΟΔΕΙΓΜΑΤΩΝ**

**ΧΟΡΗΓΗΣΕΙΣ ΠΙΣΤΟΠΟΙΗΤΙΚΩΝ ΚΑΤΑΧΩΡΗΣΗΣ ΣΧΕΔΙΩΝ ΚΑΙ ΥΠΟΔΕΙΓΜΑΤΩΝ**

**(11) Αρ. Πιστοπ. Καταχώρησης Σχ. ή Υπ.:6002500**

- (21) Αριθμός Αίτησης Σχ. ή Υπ.: 20070600136  
(15) Ημερομηνία Καταχώρησης: 21/08/2007  
(47) Ημερομηνία Χορήγησης: 28/03/2008  
(73) Δικαιούχος (οι): ΜΑΝΤΙΚΑΣ ΔΗΜΗΤΡΙΟΣ  
Αγ. Ευθυμίου 12, 84600 ΜΥΚΟΝΟΣ (ΚΥΚΛΑΔΩΝ),  
ΕΛΛΑΔΑ
- (54) Προσδιορισμός Αντικειμένου: ΓΛΥΠΤΟ ΔΙΑΚΟΣΜΗΤΙΚΟ ΑΝΤΙΚΕΙΜΕΝΟ

*Περισσότερα στοιχεία στην πρώτη δημοσίευση: ΕΛΒΙ (Τεύχος Β')* Φεβρουάριος 2008

**(11) Αρ. Πιστοπ. Καταχώρησης Σχ. ή Υπ.:6002501**

- (21) Αριθμός Αίτησης Σχ. ή Υπ.: 20070600139  
(15) Ημερομηνία Καταχώρησης: 06/09/2007  
(47) Ημερομηνία Χορήγησης: 28/03/2008  
(73) Δικαιούχος (οι): CATALDO DOMENICO  
Τεπελενίου 27, 17342 ΑΓΙΟΣ ΔΗΜΗΤΡΙΟΣ (ΑΤΤΙΚΗΣ),  
ΕΛΛΑΔΑ
- (54) Προσδιορισμός Αντικειμένου: ΣΟΚΟΛΑΤΑΚΙΑ ΜΕ ΑΝΑΓΛΥΦΗ ΠΑΡΑΣΤΑΣΗ

*Περισσότερα στοιχεία στην πρώτη δημοσίευση: ΕΛΒΙ (Τεύχος Β')* Φεβρουάριος 2008

**(11) Αρ. Πιστοπ. Καταχώρησης Σχ. ή Υπ.:6002502**

- (21) Αριθμός Αίτησης Σχ. ή Υπ.: 20070600140  
(15) Ημερομηνία Καταχώρησης: 07/09/2007  
(47) Ημερομηνία Χορήγησης: 28/03/2008  
(73) Δικαιούχος (οι): ΣΑΤΟ ΒΙΟΜΗΧΑΝΙΑ ΕΠΙΠΛΩΝ ΓΡΑΦΕΙΟΥ ΑΝΩΝΥ-  
ΜΟΣ ΕΤΑΙΡΕΙΑ  
Λεωφόρος Κηφισίας 168, 15126 ΜΑΡΟΥΣΙ (ΑΤΤΙΚΗΣ),  
ΕΛΛΑΔΑ
- (54) Προσδιορισμός Αντικειμένου: ΣΚΕΛΟΣ ΓΡΑΦΕΙΟΥ ΜΕ ΚΑΜΠΥΛΩΤΟ ΠΕΛΑΜΑ ΤΥΠΟΥ C ΚΑΙ ΕΣΩΤΕΡΙΚΗ ΔΙΕΛΕΥΣΗ ΚΑΛΩΔΙΩΝ

*Περισσότερα στοιχεία στην πρώτη δημοσίευση: ΕΛΒΙ (Τεύχος Β')* Φεβρουάριος 2008

**(11) Αρ. Πιστοπ. Καταχώρησης Σχ. ή Υπ.:6002503**

- (21) Αριθμός Αίτησης Σχ. ή Υπ.: 20070600141  
(15) Ημερομηνία Καταχώρησης: 11/09/2007  
(47) Ημερομηνία Χορήγησης: 28/03/2008  
(73) Δικαιούχος (οι): Α & Δ ΨΩΜΟΠΟΥΛΟΣ & ΣΙΑ Ε.Ε.  
Ταύρου 20, 17778 ΤΑΥΡΟΣ (ΑΤΤΙΚΗΣ), ΕΛΛΑΔΑ
- (54) Προσδιορισμός Αντικειμένου: ΕΞΑΡΤΗΜΑΤΑ ΓΙΑ ΦΩ ΜΠΙΖΟΥ ΚΑΙ ΚΟΣΜΗΜΑΤΑ

*Περισσότερα στοιχεία στην πρώτη δημοσίευση: ΕΛΒΙ (Τεύχος Β')* Φεβρουάριος 2008

**(11) Αρ. Πιστοπ. Καταχώρησης Σχ. ή Υπ.:6002504**

- (21) Αριθμός Αίτησης Σχ. ή Υπ.: 20070600142  
(15) Ημερομηνία Καταχώρησης: 12/09/2007  
(47) Ημερομηνία Χορήγησης: 28/03/2008  
(73) Δικαιούχος (οι): ΙΝΤΡΑΛΟΤ ΑΝΩΝΥΜΗ ΕΤΑΙΡΕΙΑ ΟΛΟΚΛΗΡΩΜΕΝΑ  
ΠΛΗΡΟΦΟΡΙΑΚΑ ΣΥΣΤΗΜΑΤΑ ΚΑΙ ΥΠΗΡΕΣΙΕΣ  
ΤΥΧΕΡΩΝ ΠΑΙΧΝΙΔΙΩΝ  
Λ. Κηφισίας 64 και Πρεμετής 3, 151 25 ΑΤΤΙΚΗ, ΕΛΛΑΔΑ
- (54) Προσδιορισμός Αντικειμένου: ΣΥΣΚΕΥΗ ΑΝΑΓΝΩΣΗΣ ΕΓΓΡΑΦΩΝ

*Περισσότερα στοιχεία στην πρώτη δημοσίευση: ΕΛΒΙ (Τεύχος Β')* Φεβρουάριος 2008

---

**(11) Αρ. Πιστοπ. Καταχώρησης Σχ. ή Υπ.:6002505**

(21) Αριθμός Αίτησης Σχ. ή Υπ.: 20070600143  
(15) Ημερομηνία Καταχώρησης: 12/09/2007  
(47) Ημερομηνία Χορήγησης: 28/03/2008  
(73) Δικαιούχος (οι): ΜΕΙΜΑΡΟΓΛΟΥ ΙΩΑΝΝΟΥ ΕΛΕΥΘΕΡΙΟΣ  
Ιπποκράτους 20-22, 18450 ΝΙΚΑΙΑ (ΑΤΤΙΚΗΣ), ΕΛΛΑΔΑ

**(54) Προσδιορισμός Αντικειμένου:** ΠΟΥΛΟΒΕΡ

---

---

*Περισσότερα στοιχεία στην πρώτη δημοσίευση: ΕΛΒΙ (Τεύχος Β') Φεβρουάριος 2008*

---

---

---

**(11) Αρ. Πιστοπ. Καταχώρησης Σχ. ή Υπ.:6002506**

(21) Αριθμός Αίτησης Σχ. ή Υπ.: 20070600144  
(15) Ημερομηνία Καταχώρησης: 12/09/2007  
(47) Ημερομηνία Χορήγησης: 28/03/2008  
(73) Δικαιούχος (οι): Α.Γ.ΚΟΥΤΣΟΥΡΕΛΗΣ ΑΝΩΝΥΜΗ ΕΙΣΑΓΩΓΙΚΗ -  
ΕΜΠΟΡΙΚΗ ΕΤΑΙΡΕΙΑ ΕΙΔΩΝ ΠΟΛΥΚΑΤΑΣΤΗΜΑΤΟΣ  
Κλεισθένους 268, 15344 ΓΕΡΑΚΑΣ (ΑΤΤΙΚΗΣ), ΕΛΛΑΔΑ

**(54) Προσδιορισμός Αντικειμένου:** ΦΙΑΛΗ

---

---

*Περισσότερα στοιχεία στην πρώτη δημοσίευση: ΕΛΒΙ (Τεύχος Β') Φεβρουάριος 2008*

---

---

---

**(11) Αρ. Πιστοπ. Καταχώρησης Σχ. ή Υπ.:6002507**

(21) Αριθμός Αίτησης Σχ. ή Υπ.: 20070600146  
(15) Ημερομηνία Καταχώρησης: 19/09/2007  
(47) Ημερομηνία Χορήγησης: 28/03/2008  
(73) Δικαιούχος (οι): ΜΕΤΡΟΝ ΑΝΩΝΥΜΗ ΕΤΑΙΡΕΙΑ ΚΑΤΑΣΚΕΥΗΣ ΚΑΙ  
ΕΜΠΟΡΙΑΣ ΕΙΔΩΝ ΣΥΣΚΕΥΑΣΙΑΣ  
Αλών 14, 18540 ΠΕΙΡΑΙΑΣ (ΑΤΤΙΚΗΣ), ΕΛΛΑΔΑ

**(54) Προσδιορισμός Αντικειμένου:** ΧΑΡΤΙΝΟ ΚΟΥΤΙ

---

---

*Περισσότερα στοιχεία στην πρώτη δημοσίευση: ΕΛΒΙ (Τεύχος Β') Φεβρουάριος 2008*

---

---

---

**(11) Αρ. Πιστοπ. Καταχώρησης Σχ. ή Υπ.:6002508**

(21) Αριθμός Αίτησης Σχ. ή Υπ.: 20070600147  
(15) Ημερομηνία Καταχώρησης: 19/09/2007  
(47) Ημερομηνία Χορήγησης: 28/03/2008  
(73) Δικαιούχος (οι): ΜΕΤΡΟΝ ΑΝΩΝΥΜΗ ΕΤΑΙΡΕΙΑ ΚΑΤΑΣΚΕΥΗΣ ΚΑΙ  
ΕΜΠΟΡΙΑΣ ΕΙΔΩΝ ΣΥΣΚΕΥΑΣΙΑΣ  
Αλών 14, 18540 ΠΕΙΡΑΙΑΣ (ΑΤΤΙΚΗΣ), ΕΛΛΑΔΑ

**(54) Προσδιορισμός Αντικειμένου:** ΧΑΡΤΙΝΕΣ ΒΑΣΕΙΣ ΚΟΥΤΙΩΝ

---

---

*Περισσότερα στοιχεία στην πρώτη δημοσίευση: ΕΛΒΙ (Τεύχος Β') Φεβρουάριος 2008*

---

---

---

**(11) Αρ. Πιστοπ. Καταχώρησης Σχ. ή Υπ.:6002509**

(21) Αριθμός Αίτησης Σχ. ή Υπ.: 20070600148  
(15) Ημερομηνία Καταχώρησης: 20/09/2007  
(47) Ημερομηνία Χορήγησης: 28/03/2008  
(73) Δικαιούχος (οι): ΚΩΝΣΤΑΝΤΟΠΟΥΛΟΥ ΑΝΑΣΤΑΣΙΑ  
Τ.Θ. 1036, 57003 ΑΓΙΟΣ ΑΘΑΝΑΣΙΟΣ (ΘΕΣΣΑΛΟ-  
ΝΙΚΗΣ), ΕΛΛΑΔΑ

**(54) Προσδιορισμός Αντικειμένου:** ΧΕΙΡΟΠΟΙΗΤΟ ΑΝΤΙΚΕΙΜΕΝΟ ΑΠΟ ΓΥΑΛΙ ΜΕ ΜΕΤΑΛΛΙΚΗ ΒΑΣΗ

---

---

*Περισσότερα στοιχεία στην πρώτη δημοσίευση: ΕΛΒΙ (Τεύχος Β') Φεβρουάριος 2008*

---

---

---

**(11) Αρ. Πιστοπ. Καταχώρησης Σχ. ή Υπ.:6002510**

(21) Αριθμός Αίτησης Σχ. ή Υπ.: 20070600149  
(15) Ημερομηνία Καταχώρησης: 20/09/2007  
(47) Ημερομηνία Χορήγησης: 28/03/2008  
(73) Δικαιούχος (οι): ΚΩΝΣΤΑΝΤΟΠΟΥΛΟΥ ΑΝΑΣΤΑΣΙΑ  
Τ.Θ. 1036, 57003 ΑΓΙΟΣ ΑΘΑΝΑΣΙΟΣ  
(ΘΕΣΣΑΛΟΝΙΚΗΣ), ΕΛΛΑΔΑ

(54) Προσδιορισμός Αντικειμένου: ΧΕΙΡΟΠΟΙΗΤΟ ΑΝΤΙΚΕΙΜΕΝΟ ΑΠΟ ΓΥΑΛΙ ΜΕ ΜΠΡΟΥΝΤΖΙΝΗ ΒΑΣΗ

---

*Περισσότερα στοιχεία στην πρώτη δημοσίευση: ΕΔΒΙ (Τεύχος Β')* Φεβρουάριος 2008

---

---

**(11) Αρ. Πιστοπ. Καταχώρησης Σχ. ή Υπ.:6002511**

(21) Αριθμός Αίτησης Σχ. ή Υπ.: 20070600150  
(15) Ημερομηνία Καταχώρησης: 20/09/2007  
(47) Ημερομηνία Χορήγησης: 28/03/2008  
(73) Δικαιούχος (οι): ΚΩΝΣΤΑΝΤΟΠΟΥΛΟΥ ΑΝΑΣΤΑΣΙΑ  
Τ.Θ. 1036, 57003 ΑΓΙΟΣ ΑΘΑΝΑΣΙΟΣ  
(ΘΕΣΣΑΛΟΝΙΚΗΣ), ΕΛΛΑΔΑ

(54) Προσδιορισμός Αντικειμένου: ΜΕΤΑΛΛΙΚΟ ΑΝΤΙΚΕΙΜΕΝΟ ΜΕ ΚΑΡΦΙ ΣΤΗ ΒΑΣΗ ΓΙΑ ΓΥΑΛΙ

---

*Περισσότερα στοιχεία στην πρώτη δημοσίευση: ΕΔΒΙ (Τεύχος Β')* Φεβρουάριος 2008

---

---

**(11) Αρ. Πιστοπ. Καταχώρησης Σχ. ή Υπ.:6002512**

(21) Αριθμός Αίτησης Σχ. ή Υπ.: 20070600151  
(15) Ημερομηνία Καταχώρησης: 20/09/2007  
(47) Ημερομηνία Χορήγησης: 28/03/2008  
(73) Δικαιούχος (οι): ΚΩΝΣΤΑΝΤΟΠΟΥΛΟΥ ΑΝΑΣΤΑΣΙΑ  
Τ.Θ. 1036, 57003 ΑΓΙΟΣ ΑΘΑΝΑΣΙΟΣ  
(ΘΕΣΣΑΛΟΝΙΚΗΣ), ΕΛΛΑΔΑ

(54) Προσδιορισμός Αντικειμένου: ΧΕΙΡΟΠΟΙΗΤΟ ΑΝΤΙΚΕΙΜΕΝΟ ΑΠΟ ΓΥΑΛΙ ΜΕ ΜΕΤΑΛΛΙΚΗ ΒΑΣΗ

---

*Περισσότερα στοιχεία στην πρώτη δημοσίευση: ΕΔΒΙ (Τεύχος Β')* Φεβρουάριος 2008

---

---

**(11) Αρ. Πιστοπ. Καταχώρησης Σχ. ή Υπ.:6002513**

(21) Αριθμός Αίτησης Σχ. ή Υπ.: 20070600152  
(15) Ημερομηνία Καταχώρησης: 20/09/2007  
(47) Ημερομηνία Χορήγησης: 28/03/2008  
(73) Δικαιούχος (οι): ΚΩΝΣΤΑΝΤΟΠΟΥΛΟΥ ΑΝΑΣΤΑΣΙΑ  
Τ.Θ. 1036, 57003 ΑΓΙΟΣ ΑΘΑΝΑΣΙΟΣ  
(ΘΕΣΣΑΛΟΝΙΚΗΣ), ΕΛΛΑΔΑ

(54) Προσδιορισμός Αντικειμένου: ΜΕΤΑΛΛΙΚΗ ΒΑΣΗ

---

*Περισσότερα στοιχεία στην πρώτη δημοσίευση: ΕΔΒΙ (Τεύχος Β')* Φεβρουάριος 2008

---

---

**(11) Αρ. Πιστοπ. Καταχώρησης Σχ. ή Υπ.:6002514**

(21) Αριθμός Αίτησης Σχ. ή Υπ.: 20070600153  
(15) Ημερομηνία Καταχώρησης: 21/09/2007  
(47) Ημερομηνία Χορήγησης: 28/03/2008  
(73) Δικαιούχος (οι): ΛΑΖΑΡΟΥ ΚΩΝΣΤΑΝΤΙΝΟΣ  
Αρχιλόχου 12, 15772 ΖΩΓΡΑΦΟΣ (ΑΤΤΙΚΗΣ), ΕΛΛΑΔΑ

(54) Προσδιορισμός Αντικειμένου: ΚΙΝΟΥΜΕΝΗ ΚΥΛΙΝΔΡΙΚΗ ΜΕΤΑΛΛΙΚΗ ΦΩΤΙΖΟΜΕΝΗ ΒΙΤΡΙΝΑ

---

*Περισσότερα στοιχεία στην πρώτη δημοσίευση: ΕΔΒΙ (Τεύχος Β')* Φεβρουάριος 2008

---

---

**(11) Αρ. Πιστοπ. Καταχώρησης Σχ. ή Υπ.:6002515**

(21) Αριθμός Αίτησης Σχ. ή Υπ.: 20070600154  
(15) Ημερομηνία Καταχώρησης: 26/09/2007  
(47) Ημερομηνία Χορήγησης: 28/03/2008  
(73) Δικαιούχος (οι): ΗΑΚΚΙΥΣΤΑ ΟGULLΑRΙ ΜΑΚΙΝΑ SANAYI TICARET LIMITED SİRKETI  
Astım Organize Sanayi Bolgesi, AYDIN, TOYPKIA

**(54) Προσδιορισμός Αντικειμένου:** ΜΗΧΑΝΗ ΕΚΧΥΛΙΣΕΩΣ ΕΛΛΑΙΟΛΑΔΟΥ (ΚΑΘΙΖΗΤΗΡ)

---

*Περισσότερα στοιχεία στην πρώτη δημοσίευση: ΕΔΒΙ (Τεύχος Β΄) Φεβρουάριος 2008*

---

---

**(11) Αρ. Πιστοπ. Καταχώρησης Σχ. ή Υπ.:6002516**

(21) Αριθμός Αίτησης Σχ. ή Υπ.: 20070600155  
(15) Ημερομηνία Καταχώρησης: 26/09/2007  
(47) Ημερομηνία Χορήγησης: 28/03/2008  
(73) Δικαιούχος (οι): ΗΑΚΚΙΥΣΤΑ ΟGULLΑRΙ ΜΑΚΙΝΑ SANAYI TICARET LIMITED SİRKETI  
Astım Organize Sanayi Bolgesi, AYDIN, TOYPKIA

**(54) Προσδιορισμός Αντικειμένου:** ΜΗΧΑΝΗ ΑΝΑΜΕΙΞΕΩΣ ΠΟΛΤΟΥ ΕΛΛΑΙΩΝ (ΖΥΜΩΤΗΡΙΟΝ)

---

*Περισσότερα στοιχεία στην πρώτη δημοσίευση: ΕΔΒΙ (Τεύχος Β΄) Φεβρουάριος 2008*

---

**ΕΥΡΕΤΗΡΙΟ ΕΚΔΟΘΕΝΤΩΝ Σχ. ή Υπ. ΣΥΜΦΩΝΑ ΜΕ ΤΗΝ ΑΛΦΑΒΗΤΙΚΗ ΣΕΙΡΑ ΤΩΝ ΔΙΚΑΙΟΥΧΩΝ**

ΔΙΚΑΙΟΥΧΟΣ (73)	ΠΡΟΣΔΙΟΡΙΣΜΟΣ ΑΝΤ/ΜΕΝΟΥ ΣΧ. Ή ΥΠ. (54)	ΚΑΤ/ΡΗΣΗ (15)	ΑΡ. ΠΙΣΤ. (11)
<i>CATALDO DOMENICO</i>	ΣΟΚΟΛΑΤΑΚΙΑ ΜΕ ΑΝΑΓΛΥΦΗ ΠΑΡΑΣΤΑΣΗ	06/09/2007	6002501
<i>HAKKIUSTA OGULLARI MAKINA SANAYI TICARET LIMITED SIRKETI</i>	ΜΗΧΑΝΗ ΕΚΧΥΛΙΣΕΩΣ ΕΛΛΙΟΛΑΔΟΥ (ΚΑΘΙΖΗΤΗΡ)	26/09/2007	6002515
<i>HAKKIUSTA OGULLARI MAKINA SANAYI TICARET LIMITED SIRKETI</i>	ΜΗΧΑΝΗ ΑΝΑΜΕΙΞΕΩΣ ΠΟΛΤΟΥ ΕΛΑΙΩΝ (ΖΥΜΩΤΗΡΙΟΝ)	26/09/2007	6002516
<i>SATO BIOMHXANIA EΠIΠΛΩΝ ΓΡΑΦΕΙΟΥ ΑΝΩΝΥΜΟΣ ΕΤΑΙΡΕΙΑ</i>	ΣΚΕΛΟΣ ΓΡΑΦΕΙΟΥ ΜΕ ΚΑΜΠΥΛΩΤΟ ΠΕΛΑΜΑ ΤΥΠΟΥ C ΚΑΙ ΕΣΩΤΕΡΙΚΗ ΔΙΕΛΕΥΣΗ ΚΑΛΩΔΙΩΝ	07/09/2007	6002502
<i>A &amp; Δ ΨΩΜΟΠΟΥΛΟΣ &amp; ΣΙΑ Ε.Ε.</i>	ΕΞΑΡΤΗΜΑΤΑ ΓΙΑ ΦΩ ΜΠΙΖΟΥ ΚΑΙ ΚΟΣΜΗΜΑΤΑ	11/09/2007	6002503
<i>A.Γ.ΚΟΥΤΣΟΥΡΕΛΗΣ ΑΝΩΝΥΜΗ ΕΙΣΑΓΩΓΙΚΗ-ΕΜΠΟΡΙΚΗ ΕΤΑΙΡΕΙΑ ΕΙΔΩΝ ΠΟΛΥΚΑΤΑΣΤΗΜΑΤΟΣ</i>	ΦΙΑΛΗ	12/09/2007	6002506
<i>ΙΝΤΡΑΛΟΤ ΑΝΩΝΥΜΗ ΕΤΑΙΡΕΙΑ ΟΛΟΚΛΗΡΩΜΕΝΑ ΠΛΗΡΟΦΟΡΙΑΚΑ ΣΥΣΤΗΜΑΤΑ ΚΑΙ ΥΠΗΡΕΣΙΕΣ ΤΥΧΕΡΩΝ ΠΑΙΧΝΙΔΙΩΝ</i>	ΣΥΣΚΕΥΗ ΑΝΑΓΝΩΣΗΣ ΕΓΓΡΑΦΩΝ	12/09/2007	6002504
<i>ΚΩΝΣΤΑΝΤΟΠΟΥΛΟΥ ΑΝΑΣΤΑΣΙΑ</i>	ΧΕΙΡΟΠΟΙΗΤΟ ΑΝΤΙΚΕΙΜΕΝΟ ΑΠΟ ΓΥΑΛΙ ΜΕ ΜΕΤΑΛΛΙΚΗ ΒΑΣΗ	20/09/2007	6002509
<i>ΚΩΝΣΤΑΝΤΟΠΟΥΛΟΥ ΑΝΑΣΤΑΣΙΑ</i>	ΧΕΙΡΟΠΟΙΗΤΟ ΑΝΤΙΚΕΙΜΕΝΟ ΑΠΟ ΓΥΑΛΙ ΜΕ ΜΠΡΟΥΝΤΖΙΝΗ ΒΑΣΗ	20/09/2007	6002510
<i>ΚΩΝΣΤΑΝΤΟΠΟΥΛΟΥ ΑΝΑΣΤΑΣΙΑ</i>	ΜΕΤΑΛΛΙΚΟ ΑΝΤΙΚΕΙΜΕΝΟ ΜΕ ΚΑΡΦΙ ΣΤΗ ΒΑΣΗ ΓΙΑ ΓΥΑΛΙ	20/09/2007	6002511
<i>ΚΩΝΣΤΑΝΤΟΠΟΥΛΟΥ ΑΝΑΣΤΑΣΙΑ</i>	ΧΕΙΡΟΠΟΙΗΤΟ ΑΝΤΙΚΕΙΜΕΝΟ ΑΠΟ ΓΥΑΛΙ ΜΕ ΜΕΤΑΛΛΙΚΗ ΒΑΣΗ	20/09/2007	6002512
<i>ΚΩΝΣΤΑΝΤΟΠΟΥΛΟΥ ΑΝΑΣΤΑΣΙΑ</i>	ΜΕΤΑΛΛΙΚΗ ΒΑΣΗ	20/09/2007	6002513
<i>ΑΖΑΡΟΥ ΚΩΝΣΤΑΝΤΙΝΟΣ</i>	ΚΙΝΟΥΜΕΝΗ ΚΥΛΙΝΔΡΙΚΗ ΜΕΤΑΛΛΙΚΗ ΦΩΤΙΖΟΜΕΝΗ ΒΙΤΡΙΝΑ	21/09/2007	6002514
<i>ΜΑΝΤΙΚΑΣ ΔΗΜΗΤΡΙΟΣ</i>	ΓΛΥΠΤΟ ΔΙΑΚΟΣΜΗΤΙΚΟ ΑΝΤΙΚΕΙΜΕΝΟ	21/08/2007	6002500
<i>ΜΕΪΜΑΡΟΓΛΟΥ ΕΛΕΥΘΕΡΙΟΣ</i>	ΠΟΥΛΟΒΕΡ	12/09/2007	6002505
<i>ΜΕΤΡΟΝ ΑΝΩΝΥΜΗ ΕΤΑΙΡΕΙΑ ΚΑΤΑΣΚΕΥΗΣ ΚΑΙ ΕΜΠΟΡΙΑΣ ΕΙΔΩΝ ΣΥΣΚΕΥΑΣΙΑΣ</i>	ΧΑΡΤΙΝΟ ΚΟΥΤΙ	19/09/2007	6002507
<i>ΜΕΤΡΟΝ ΑΝΩΝΥΜΗ ΕΤΑΙΡΕΙΑ ΚΑΤΑΣΚΕΥΗΣ ΚΑΙ ΕΜΠΟΡΙΑΣ ΕΙΔΩΝ ΣΥΣΚΕΥΑΣΙΑΣ</i>	ΧΑΡΤΙΝΕΣ ΒΑΣΕΙΣ ΚΟΥΤΙΩΝ	19/09/2007	6002508

**Μ Ε Ρ Ο Σ Γ '**  
**ΑΝΑΝΕΩΣΕΙΣ**

---

**ΑΝΑΝΕΩΣΕΙΣ ΚΑΤΑΧΩΡΗΜΕΝΩΝ ΣΧΕΔΙΩΝ Ή ΥΠΟΔΕΙΓΜΑΤΩΝ**

---

**(11) Αρ. Πιστοπ. Καταχώρησης Σχ. ή Υπ.:6000171**

(73) Δικαιούχος (οι): ΜΗΤΣΑ ΚΩΝΣΤΑΝΤΙΝΟΥ ΛΟΥΚΙΑ , Αστυπάλαιας 42, ΚΥΨΕΛΗ, 113 64 ΑΘΗΝΑ (GR) .  
(17) Ημερομηνία Ανανέωσης: 12-3-2013 (3η 5ετία)

---

**(11) Αρ. Πιστοπ. Καταχώρησης Σχ. ή Υπ.:6000175**

(73) Δικαιούχος (οι): ΚΥΠΡΗΣ ΦΕΙΔΙΑ ΓΙΩΡΓΟΣ , Λεωφόρος Διονύσου 71, ΔΡΟΣΙΑ, 145 65 ΑΤΤΙΚΗ (GR) .  
(17) Ημερομηνία Ανανέωσης: 18-3-2013 (3η 5ετία)

---

**(11) Αρ. Πιστοπ. Καταχώρησης Σχ. ή Υπ.:6000181**

(73) Δικαιούχος (οι): DESTILERIAS CAMPENY: S.A. , Ctra. Nal. II, Km 636,4, 08320 EL MASNOU (ES) .  
(17) Ημερομηνία Ανανέωσης: 27-3-2013 (3η 5ετία)

---

**(11) Αρ. Πιστοπ. Καταχώρησης Σχ. ή Υπ.:6001667**

(73) Δικαιούχος (οι): ΚΟΤΣΩΝΗΣ ΕΥΑΓΓΕΛΟΣ, Δεκελείας 2, 143 43 Ν. ΧΑΛΚΗΔΟΝΑ ΑΘΗΝΑ (GR) .  
(17) Ημερομηνία Ανανέωσης: 17-2-2013 (2η 5ετία)

---

**(11) Αρ. Πιστοπ. Καταχώρησης Σχ. ή Υπ.:6001679**

(73) Δικαιούχος (οι): ARKTOS ILLUMINATION ΗΛΕΚΤΡΟΜΗΧΑΝΟΛΟΓΙΚΟΣ ΕΞΟΠΛΙΣΜΟΣ - ΦΩΤΕΙΝΟΣ ΔΙΑΚΟΣΜΟΣ ΑΝΩΝΥΜΗ ΕΤΑΙΡΕΙΑ - "ARKTOS ILLUMINATION A.E." , Νικίου 1, 26335 ΠΑΤΡΑ (ΑΧΑΪΑΣ) (GR) .  
(17) Ημερομηνία Ανανέωσης: 25-2-2013 (2η 5ετία)

---

**(11) Αρ. Πιστοπ. Καταχώρησης Σχ. ή Υπ.:6001680**

(73) Δικαιούχος (οι): ARKTOS ILLUMINATION ΗΛΕΚΤΡΟΜΗΧΑΝΟΛΟΓΙΚΟΣ ΕΞΟΠΛΙΣΜΟΣ - ΦΩΤΕΙΝΟΣ ΔΙΑΚΟΣΜΟΣ ΑΝΩΝΥΜΗ ΕΤΑΙΡΕΙΑ - "ARKTOS ILLUMINATION A.E." , Νικίου 1, 26335 ΠΑΤΡΑ (ΑΧΑΪΑΣ) (GR) .  
(17) Ημερομηνία Ανανέωσης: 25-2-2013 (2η 5ετία)

---

**(11) Αρ. Πιστοπ. Καταχώρησης Σχ. ή Υπ.:6001681**

(73) Δικαιούχος (οι): ARKTOS ILLUMINATION ΗΛΕΚΤΡΟΜΗΧΑΝΟΛΟΓΙΚΟΣ ΕΞΟΠΛΙΣΜΟΣ - ΦΩΤΕΙΝΟΣ ΔΙΑΚΟΣΜΟΣ ΑΝΩΝΥΜΗ ΕΤΑΙΡΕΙΑ - "ARKTOS ILLUMINATION A.E." , Νικίου 1, 26335 ΠΑΤΡΑ (ΑΧΑΪΑΣ) (GR) .  
(17) Ημερομηνία Ανανέωσης: 25-2-2013 (2η 5ετία)

---

**(11) Αρ. Πιστοπ. Καταχώρησης Σχ. ή Υπ.:6001701**

(73) Δικαιούχος (οι): Κ.ΚΟΥΤΣΟΓΛΟΥ & ΣΙΑ Ο.Ε. με διακριτικό τίτλο "FELICITA" , Γαρυττού 37, 15234 ΧΑΛΑΝΔΡΙ (ΑΤΤΙΚΗΣ) (GR) .  
(17) Ημερομηνία Ανανέωσης: 17-3-2013 (2η 5ετία)

---

**(11) Αρ. Πιστοπ. Καταχώρησης Σχ. ή Υπ.:6001702**

(73) Δικαιούχος (οι): ΔΑΙΟΣ ΔΗΜΗΤΡΙΟΥ ΑΣΤΕΡΙΟΣ, 12 χιλ. Βέροιας - Νάουσας, 59200 ΝΑΟΥΣΑ (ΗΜΑΘΙΑΣ) (GR) .  
(17) Ημερομηνία Ανανέωσης: 17-3-2013 (2η 5ετία)

---

**(11) Αρ. Πιστοπ. Καταχώρησης Σχ. ή Υπ.:6001703**

(73) Δικαιούχος (οι): SEAT S.A. , Zona Franca, Calle 2 No 1, 08040 BARCELONA (ES) .  
(17) Ημερομηνία Ανανέωσης: 20-3-2013 (2η 5ετία)

---

**(11) Αρ. Πιστοπ. Καταχώρησης Σχ. ή Υπ.:6001707**

(73) Δικαιούχος (οι): ΛΑΓΟΥΜΙΤΖΑΚΗΣ ΣΤΥΛΙΑΝΟΣ, Παρηγοριάς 121, 73135 ΧΑΝΙΑ (ΧΑΝΙΩΝ) (GR) .  
(17) Ημερομηνία Ανανέωσης: 31-3-2013 (2η 5ετία)

---

**ΜΕΡΟΣ Δ'**  
**ΜΕΤΑΒΟΛΕΣ**

---

ΟΥΔΕΜΙΑ

---



**Μ Ε Ρ Ο Σ Ε '**  
**ΛΗΞΗ ΠΡΟΣΤΑΣΙΑΣ**

---

**ΛΗΞΗ ΠΡΟΣΤΑΣΙΑΣ ΚΑΤΑΧΩΡΗΜΕΝΩΝ ΣΧΕΔΙΩΝ Ή ΥΠΟΔΕΙΓΜΑΤΩΝ**

---

**(11) Αρ. Πιστοπ. Καταχώρησης Σχ. ή Υπ.:6001534**

(73) Δικαιούχος (οι): MICHEL MERHEJE & CIA LTDA. , Alameda Caiapos 262, 06460-110 BARUERI, SAO PAULO (BR) .

---

**(11) Αρ. Πιστοπ. Καταχώρησης Σχ. ή Υπ.:6001535**

(73) Δικαιούχος (οι): MATSUSHITA ELECTRIC INDUSTRIAL CO., LTD. , 1006, Oaza Kadoma, Kadoma-shi, 571-8501 OSAKA (JP) .

---

**(11) Αρ. Πιστοπ. Καταχώρησης Σχ. ή Υπ.:6001536**

(73) Δικαιούχος (οι): VETROELITE SPA , Via Io Maggio 4, 31010 ORMELLE (TV) (IT) .

---

**(11) Αρ. Πιστοπ. Καταχώρησης Σχ. ή Υπ.:6001538**

(73) Δικαιούχος (οι): MITSUBISHI HEAVY INDUSTRIES, LTD. , 5-1, Marunouchi 2-Chome, Chiyoda-Ku, TOKYO (JP) .

---

**(11) Αρ. Πιστοπ. Καταχώρησης Σχ. ή Υπ.:6001540**

(73) Δικαιούχος (οι): MATSUSHITA ELECTRIC INDUSTRIAL CO., LTD. , 1006 Oaza Kadoma, Kadoma-Shi, 571-8501 OSAKA (JP) .

---

**(11) Αρ. Πιστοπ. Καταχώρησης Σχ. ή Υπ.:6001541**

(73) Δικαιούχος (οι): MATSUSHITA ELECTRIC INDUSTRIAL CO., LTD. , 1006 Oaza Kadoma, Kadoma-Shi, 571-8501 OSAKA (JP) .

---

**(11) Αρ. Πιστοπ. Καταχώρησης Σχ. ή Υπ.:6001542**

(73) Δικαιούχος (οι): MATSUSHITA ELECTRIC INDUSTRIAL CO., LTD. , 1006 Oaza Kadoma, Kadoma-Shi, 571-8501 OSAKA (JP) .

---

**(11) Αρ. Πιστοπ. Καταχώρησης Σχ. ή Υπ.:6001543**

(73) Δικαιούχος (οι): ΔΟΥΛΑΒΕΡΗΣ ΙΩΑΝΝΗ ΣΠΥΡΟΣ, Γ. Παπανδρέου 126, 14452 ΜΕΤΑΜΟΡΦΩΣΗ (ΑΤΤΙΚΗΣ) (GR) .

---

**(11) Αρ. Πιστοπ. Καταχώρησης Σχ. ή Υπ.:6001545**

(73) Δικαιούχος (οι): COLGATE PALMOLIVE COMPANY , 300 Park Avenue, 10022 NEW YORK (US) .

---

**(11) Αρ. Πιστοπ. Καταχώρησης Σχ. ή Υπ.:6001546**

(73) Δικαιούχος (οι): COLGATE PALMOLIVE COMPANY , 300 Park Avenue, 10022 NEW YORK (US) .

---

**(11) Αρ. Πιστοπ. Καταχώρησης Σχ. ή Υπ.:6001547**

(73) Δικαιούχος (οι): COLGATE PALMOLIVE COMPANY , 300 Park Avenue, 10022 NEW YORK (US) .

---

**(11) Αρ. Πιστοπ. Καταχώρησης Σχ. ή Υπ.:6001548**

(73) Δικαιούχος (οι): COLGATE PALMOLIVE COMPANY , 300 Park Avenue, 10022 NEW YORK (US) .

---

**(11) Αρ. Πιστοπ. Καταχώρησης Σχ. ή Υπ.:6001549**

(73) Δικαιούχος (οι): COLGATE PALMOLIVE COMPANY , 300 Park Avenue, 10022 NEW YORK (US) .

---

**ΜΕΡΟΣ ΣΤ'**  
**ΑΚΥΡΩΣΕΙΣ**

---

ΟΥΔΕΜΙΑ

---

## ΣΥΝΔΡΟΜΕΣ ΓΙΑ ΤΟ ΕΔΒΙ

α) Σε οπτικό δίσκο (CD), ως εξής:		
Τεύχη Α' και Β' μαζί ανά δίσκο .....	EYPΩ	2,00
Ετήσια συνδρομή Εσωτερικού για τα Τεύχη Α' και Β' μαζί.....	EYPΩ	22,00
Ετήσια συνδρομή Εξωτερικού για τα Τεύχη Α' και Β' μαζί.....	EYPΩ	44,00
β) Ετήσια συνδρομή για τα Τεύχη Α' και Β' μαζί σε έντυπη μορφή και σε οπτικό δίσκο (CD) ταυτόχρονα.....		
Ετήσια συνδρομή Εσωτερικού .....	EYPΩ	77,00
Ετήσια συνδρομή Εξωτερικού .....	EYPΩ	154,00
γ) Ετήσια συνδρομή για την πρόσβαση και στα δύο Τεύχη του ΕΔΒΙ στις ιστοσελίδες του ΟΒΙ.....	EYPΩ	0,00

Κάθε ενδιαφερόμενος μπορεί να προμηθεύεται το ΕΔΒΙ ή να ζητήσει να γίνει συνδρομητής από τον:

Οργανισμό Βιομηχανικής Ιδιοκτησίας (ΟΒΙ)  
Παντανάσσης 5  
151 25 Παράδεισος Αμαρουσίου  
τηλ.: 2106828231

## SUBSCRIPTIONS FOR THE INDUSTRIAL PROPERTY BULLETIN

a) On compact disc (CD):		
Volume A' and B', price per disc .....	EURO	2,00
Annual domestic subscription for both Volumes (A' and B') .....	EURO	22,00
Annual foreign subscription for both Volumes (A' and B') .....	EURO	44,00
b) Annual subscription for both Volumes (A' and B') in printed form and on compact disc (CD) simultaneously		
Annual domestic subscription .....	EURO	77,00
Annual foreign subscription .....	EURO	154,00
c) Annual subscription for access to both Volumes (A' and B') displayed on the OBI's website pages.....	EURO	0,00

For bulletin purchasing or subscription information, please contact:

5 Pandanassis Str.  
151 25 Paradissos Amarousiou  
Athens - Greece  
tel.: (0030210) 6828231