



ΟΡΓΑΝΙΣΜΟΣ  
ΒΙΟΜΗΧΑΝΙΚΗΣ  
ΙΔΙΟΚΤΗΣΙΑΣ

ΕΙΔΙΚΟ ΔΕΛΤΙΟ  
ΒΙΟΜΗΧΑΝΙΚΗΣ  
ΙΔΙΟΚΤΗΣΙΑΣ  
(ΕΔΒΙ)

ΤΕΥΧΟΣ Β΄  
ΣΧΕΔΙΑ ΚΑΙ ΥΠΟΔΕΙΓΜΑΤΑ

ΑΠΡΙΛΙΟΣ 2008



ΟΡΓΑΝΙΣΜΟΣ  
ΒΙΟΜΗΧΑΝΙΚΗΣ  
ΙΔΙΟΚΤΗΣΙΑΣ

Παντανάσσης 5  
151 25 Παράδεισος Αμαρουσίου

ΤΕΛΕΦΑΞ: 210 6819231

ΤΗΛΕΦΩΝΑ:

ΓΕΝΙΚΕΣ ΠΛΗΡΟΦΟΡΙΕΣ: .....210 6183500  
ΚΑΤΑΘΕΣΕΙΣ: .....210 6183593  
ΤΕΛΗ: .....210 6183594  
ΕΞΕΤΑΣΤΕΣ: .....210 6183595  
ΛΟΓΙΣΤΗΡΙΟ: .....210 6183596  
ΝΟΜΙΚΑ ΘΕΜΑΤΑ: .....210 6183597  
ΤΕΧΝΙΚΗ ΠΛΗΡΟΦΟΡΗΣΗ: ....210 6183598  
ΔΗΜΟΣΙΕΣ ΣΧΕΣΕΙΣ: .....210 6183599

Επιμέλεια - Έκδοση:  
Τρόμ Νικόλαος  
Οργανισμός Βιομηχανικής Ιδιοκτησίας (OBI)

© Οργανισμός Βιομηχανικής Ιδιοκτησίας (OBI)  
**22 Μαΐου 2008**



ΟΡΓΑΝΙΣΜΟΣ  
ΒΙΟΜΗΧΑΝΙΚΗΣ  
ΙΔΙΟΚΤΗΣΙΑΣ

5 Pandanassis Str.  
GR 151 25 Paradissos Amaroussiou Athens, Greece

TELEFAX: 210 6819231

TELEPHONS:

GENERAL INFORMATION: ..... 003 210 6183500  
RECEIVING OFFICE: ..... 003 210 6183593  
FEES: ..... 003 210 6183594  
EXAMINERS: ..... 003 210 6183595  
ACCOUNTS OFFICE: ..... 003 210 6183596  
LEGAL METTERS: ..... 003 210 6183597  
TECHNICAL INFORMATION: .... 003 210 6183598  
PUBLIC RELATIONS: ..... 003 210 6183599

Editor - Publisher:  
Trom Nicholas  
Industrial Property Organisation (OBI)

© Industrial Property Organisation (OBI)  
**May 22 2008**

## **ΕΙΣΑΓΩΓΙΚΟ ΣΗΜΕΙΩΜΑ**

Το Ειδικό Δελτίο Βιομηχανικής Ιδιοκτησίας τηρείται από τον Οργανισμό Βιομηχανικής Ιδιοκτησίας (Ο.Β.Ι.) κατ' εφαρμογή του άρθρου 4 του νόμου 1733/1987 (ΦΕΚ 171,Α') και αποτελείται δύο τεύχη:

Στο **ΤΕΥΧΟΣ Α'** δημοσιεύονται σε μηνιαία βάση τα εξής :

- Αιτήσεις και χορηγήσεις Διπλωμάτων Ευρεσιτεχνίας (Δ.Ε.)
- Αιτήσεις και χορηγήσεις Πιστοποιητικών Υποδείγματος Χρησιμότητας (Π.Υ.Χ.)
- Αιτήσεις και χορηγήσεις Συμπληρωματικών Πιστοποιητικών Προστασίας για Φυτοπροστατευτικά προϊόντα (Σ.Π.Π.Φ.Π.)
- Αιτήσεις και χορηγήσεις Συμπληρωματικών Πιστοποιητικών Προστασίας για Φάρμακα (Σ.Π.Π.Φ.)
- Αιτήσεις Μετάφρασης Αξιώσεων Ευρωπαϊκών Διπλωμάτων Ευρεσιτεχνίας
- Βεβαιώσεις Μεταφράσεων Ευρωπαϊκών Διπλωμάτων Ευρεσιτεχνίας
- Μεταβολές - Διορθώσεις αιτήσεων και χορηγήσεων τίτλων βιομηχανικής ιδιοκτησίας
- Εκπτώσεις - Ανακλήσεις Εκπτώσεων αιτήσεων και χορηγήσεων τίτλων βιομηχανικής ιδιοκτησίας

Στο **ΤΕΥΧΟΣ Β'** δημοσιεύονται σε μηνιαία βάση οι αιτήσεις και τα καταχωρημένα Σχέδια ή Υποδείγματα.

Τα παραπάνω τεύχη διατίθενται ξεχωριστά.



**ΠΕΡΙΕΧΟΜΕΝΑ**

	Σελ.
Ανάλυση κωδικών αρθμών.....	5
Συντμήσεις .....	5

**ΜΕΡΟΣ Α'**

**ΚΑΤΑΧΩΡΗΜΕΝΕΣ ΑΙΤΗΣΕΙΣ ΣΧΕΔΙΩΝ ΚΑΙ ΥΠΟΔΕΙΓΜΑΤΩΝ**

1. Αιτήσεις Σχεδίων και Υποδειγμάτων .....	7
2. Ευρετήριο αιτήσεων σύμφωνα με την αλφαβητική σειρά των καταθετών .....	27

**ΜΕΡΟΣ Β'**

**ΧΟΡΗΓΗΣΕΙΣ ΠΙΣΤΟΠΟΙΗΤΙΚΩΝ ΚΑΤΑΧΩΡΗΣΗΣ ΣΧΕΔΙΩΝ ΚΑΙ ΥΠΟΔΕΙΓΜΑΤΩΝ**

1. Πιστοποιητικά καταχώρησης σχεδίων ή υποδειγμάτων.....	28
2. Ευρετήριο πιστοποιητικών καταχώρησης σχεδίων ή υποδειγμάτων σύμφωνα με την αλφαβητική σειρά των καταθετών.....	29

**ΜΕΡΟΣ Γ'**

**ΑΝΑΝΕΩΣΕΙΣ**.....30

**ΜΕΡΟΣ Δ'**

**ΜΕΤΑΒΟΛΕΣ**.....32

**ΜΕΡΟΣ Ε'**

**ΛΗΞΗ ΠΡΟΣΤΑΣΙΑΣ**.....33

**ΜΕΡΟΣ ΣΤ'**

**ΑΚΥΡΩΣΕΙΣ - ΔΙΟΡΘΩΣΕΙΣ** .....34

– Ανακοινώσεις - Συνδρομές .....	35
----------------------------------	----

**CONTENTS**

	Page
INID Codes .....	5
Abbreviations .....	5

**PART A'**

**REGISTERED DESIGN APPLICATIONS**

1. Design Applications .....	7
2. Design Application Index in alphabetical order of the applicant. ....	27

**PART B'**

**GRANTS OF DESIGN REGISTRATION CERTIFICATES**

1. Design registration certificates.....	28
2. Index of design registration certificates in alphabetical order of the applicant.....	29

**PART C'**

**RENEWALS** .....30

**PART D'**

**MODIFICATIONS** .....32

**PART E'**

**EXPIRY OF PROTECTION** .....33

**PART F'**

**ANNULMENTS - CORRECTIONS** .....34

– Announcements - Subscriptions .....	35
---------------------------------------	----



## ΚΩΔΙΚΟΙ ΑΡΙΘΜΟΙ

- (15) Ημερομηνία καταχώρησης
- (17) Ημερομηνία λήξης 1ης πενταετίας ή ανανέωσης προστασίας σε επόμενη πενταετία
- (21) Αριθμός Αίτησης Σχεδίου ή Υποδείγματος
- (28) Αριθμός Σχεδίων/Υποδειγμάτων
- (30) Συμβατικές Προτεραιότητες
- (45) Ημερομηνία λήξης αναβολής δημοσίευσης
- (51) Διεθνής Ταξινόμηση
- (54) Προσδιορισμός αντικειμένου
- (71) Καταθέτης
- (72) Δημιουργός
- (73) Δικαιούχος
- (74) Πληρεξούσιος
- (74) Αντίκλητος

## INID CODES

- (15) Registration date
- (17) Date of expiration of the 1st five-year period, or renewal for further five-year periods
- (21) Design application number
- (28) Number of designs
- (30) Priority
- (45) Date of expiration of deferment
- (51) Class and subclass of the Locarno Classification
- (54) Designation of articles
- (71) Applicant
- (72) Creator
- (73) Owner
- (74) Attorney
- (74) Representative

## ΣΥΝΤΜΗΣΕΙΣ

- OBI:** Οργανισμός Βιομηχανικής Ιδιοκτησίας
- EABI:** Ειδικό Δελτίο Βιομηχανικής Ιδιοκτησίας
- Δ.Σ.:** Διοικητικό Συμβούλιο
- ΣΧ. ή ΥΠ.:** Σχέδιο ή Υπόδειγμα
- ΚΑΤ/ΡΗΣΗ:** Καταχώρηση
- ΑΡ.ΑΙΤ.:** Αριθμός αίτησης
- ΑΝΤ/ΜΕΝΟΥ:** Αντικείμενου





## Μ Ε Ρ Ο Σ Α '

### ΚΑΤΑΧΩΡΗΜΕΝΕΣ ΑΙΤΗΣΕΙΣ ΣΧΕΔΙΩΝ ΚΑΙ ΥΠΟΔΕΙΓΜΑΤΩΝ

#### ΑΙΤΗΣΕΙΣ ΣΧΕΔΙΩΝ ΚΑΙ ΥΠΟΔΕΙΓΜΑΤΩΝ

(21) Αρ. Αίτησης Σχ. ή Υπ.: 20070600181

(15) Ημερ. Καταχώρησης: 06/11/2007

(17) Ημ. Λήξης 1ης πενταετίας :6/11/2012

(71) Καταθέτης(ες): ΚΥΡΙΑΚΑΚΗΣ ΕΥΣΤΡΑΤΙΟΥ ΙΩΑΝΝΗΣ  
ΒΙ. ΠΕ. Ηρακλείου, 3η Οδός, Τετράγωνο Δ, 71601  
Ν.ΑΔΙΚΑΡΝΑΣΣΟΣ (ΗΡΑΚΛΕΙΟΥ), ΕΛΛΑΔΑ

(30) Συμβ. Προτεραιότητα(ες):

(72) Δημιουργός(οι): ΚΥΡΙΑΚΑΚΗΣ ΕΥΣΤΡΑΤΙΟΥ ΙΩΑΝΝΗΣ

(74) Πληρεξούσιος:

(74) Αντίκλητος: ΠΑΠΑΔΑΚΗΣ ΚΩΝΣΤΑΝΤΙΝΟΣ  
Αγίου Σπυρίδωνα 7, 55337 ΤΡΙΑΝΔΡΙΑ  
(ΘΕΣΣΑΛΟΝΙΚΗΣ)

(28) Αριθμός Σχεδίων/Υποδειγμάτων: 2

(51) Διεθνής Ταξινόμηση: 99-00

(54) Προσδιορισμός Αντικειμένου: ΚΕΦΑΛΗ ΕΛΑΙΟΡΑΒΔΙΣΤΙΚΟΥ  
ΜΗΧΑΝΗΜΑΤΟΣ



(21) Αρ. Αίτησης Σχ. ή Υπ.: 20070600182

(15) Ημερ. Καταχώρησης: 08/11/2007

(17) Ημ. Λήξης 1ης πενταετίας :8/11/2012

(71) Καταθέτης(ες): ΣΑΒΒΑΚΗΣ ΘΕΟΦΙΛΟΣ  
Μακεδονομάχων 73, 50200 ΠΤΟΛΕΜΑΪΔΑ  
(ΚΟΖΑΝΗΣ), ΕΛΛΑΔΑ

(30) Συμβ. Προτεραιότητα(ες):

(72) Δημιουργός(οι): ΣΑΒΒΑΚΗΣ ΘΕΟΦΙΛΟΣ

(74) Πληρεξούσιος:

(74) Αντίκλητος: ΚΥΡΟΥ ΕΛΕΝΗ  
Μακεδονομάχων 73, 50200 ΠΤΟΛΕΜΑΪΔΑ  
(ΚΟΖΑΝΗΣ)

(28) Αριθμός Σχεδίων/Υποδειγμάτων: 1

(51) Διεθνής Ταξινόμηση: 25-99

(54) Προσδιορισμός Αντικειμένου: ΣΤΕΓΑΣΤΡΟ ΠΡΟΣΤΑΣΙΑΣ  
ΑΥΤΟΚΙΝΗΤΩΝ

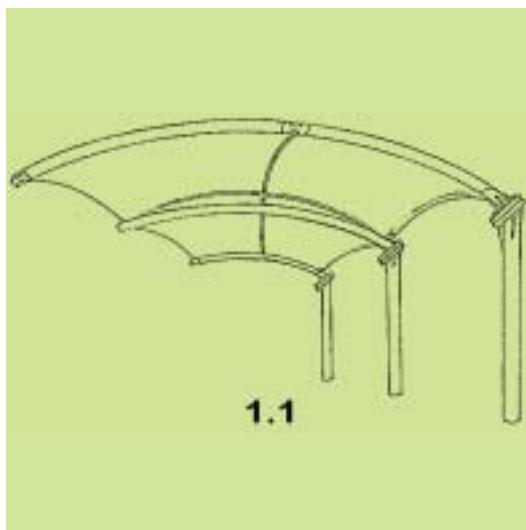

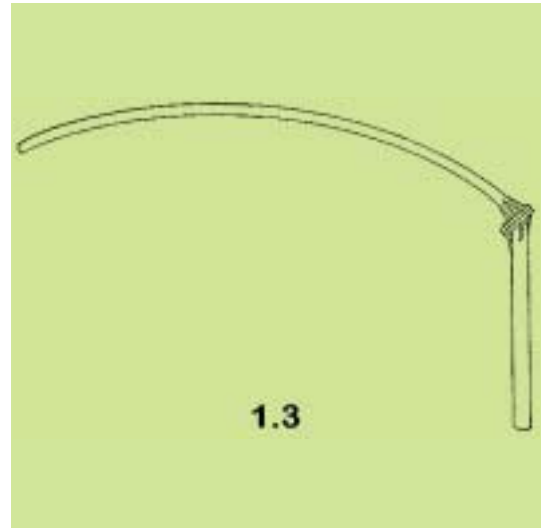
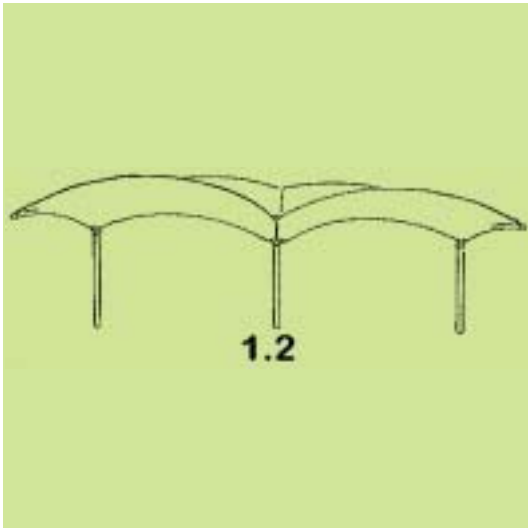

(21) *Αρ. Αίτησης Σχ. ή Υπ.*: 20070600183

(15) *Ημερ. Καταχώρησης*: 08/11/2007

(17) *Ημ. Λήξης 1ης πενταετίας*: 8/11/2012

(71) *Καταθέτης(ες)*: ΛΥΡΙΤΗΣ Α.Ε.  
25ο χλμ Ν.Ε.Ο. Αθηνών-Κορίνθου, 19600  
ΜΑΝΔΡΑ (ΑΤΤΙΚΗΣ), ΕΛΛΑΔΑ

(30) *Συμβ. Προτεραιότητα(ες)*:

(72) *Δημιουργός(οι)*: ΛΥΡΙΤΗΣ ΔΗΜΗΤΡΙΟΣ

(74) *Πληρεξούσιος*:

(74) *Αντίκλητος*: ΜΩΡΑΪΤΗΣ ΜΙΧΑΑΛΗΣ  
25ο χλμ Ν.Ε.Ο. Αθηνών-Κορίνθου, 19600  
ΜΑΝΔΡΑ (ΑΤΤΙΚΗΣ)

(28) *Αριθμός Σχεδίων/Υποδειγμάτων*: 3

(51) *Διεθνής Ταξινόμηση*: 25-02

(54) *Προσδιορισμός Αντικειμένου*: ΔΙΑΤΟΜΗ ΠΟΛΙΑΣ ΜΕ ΚΛΕΙΔΑ-  
ΡΙΕΣ ΚΑΙ ΣΤΟΠ

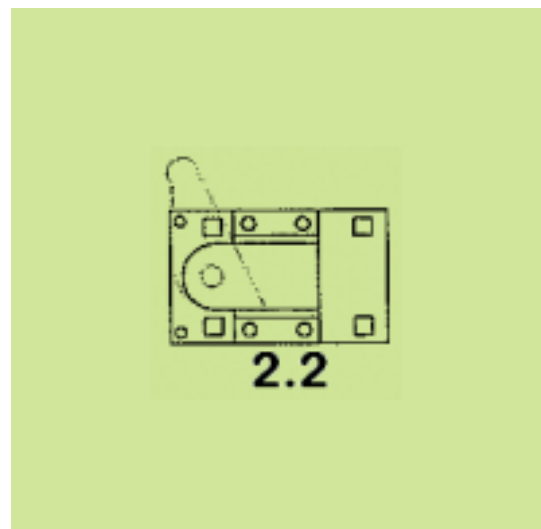
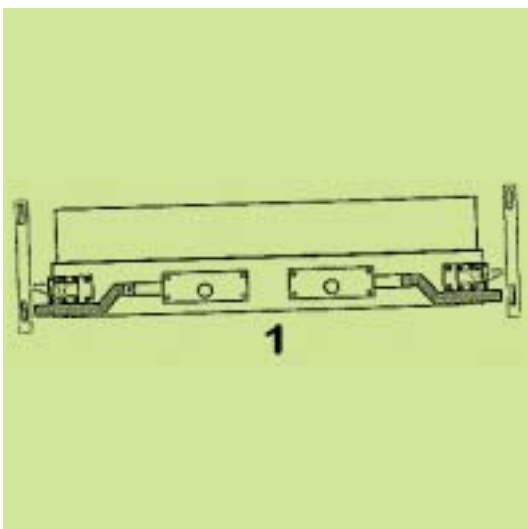
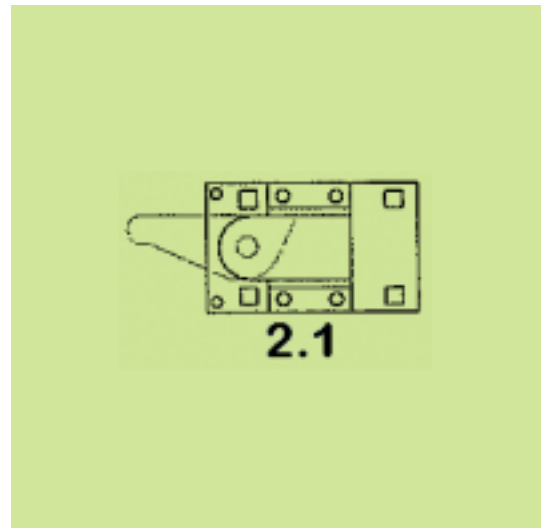

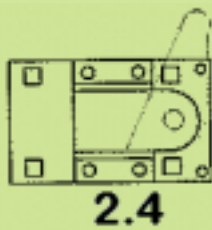
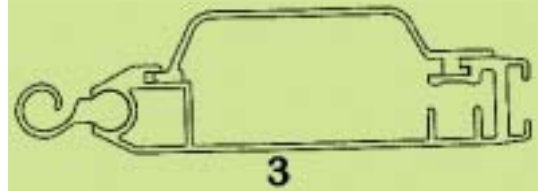
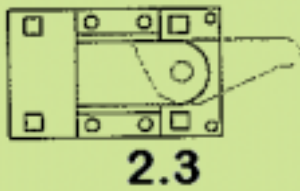

(21) *Αρ. Αίτησης Σχ. ή Υπ.*: 20070600187

(15) *Ημερ. Καταχώρησης*: 14/11/2007

(17) *Ημ. Λήξης 1ης πενταετίας*: 14/11/2012

(71) *Καταθέτης(ες)*: ΜΟΥΜΠΑΓΙΑΤΖΙΟΓΛΟΥ ΒΑΣΙΛΙΚΗ  
Πικροδάφνης 18, 17562 ΠΑΛΛΙΟ ΦΑΛΗΡΟ  
(ΑΤΤΙΚΗΣ), ΕΛΛΑΔΑ

(30) *Συμβ. Προτεραιότητα(ες)*:

(72) *Δημιουργός(οι)*: ΜΟΥΜΠΑΓΙΑΤΖΙΟΓΛΟΥ ΒΑΣΙΛΙΚΗ

(74) *Πληρεξούσιος*: ΡΟΓΚΑΤΣΙΟΣ ΧΡΗΣΤΟΣ  
Μαϊάνδρου 4α, 15233 ΧΑΛΑΝΔΡΙ (ΑΤΤΙΚΗΣ)

(74) *Αντίκλητος*: ΡΟΓΚΑΤΣΙΟΣ ΧΡΗΣΤΟΣ  
Μαϊάνδρου 4α, 15233 ΧΑΛΑΝΔΡΙ (ΑΤΤΙΚΗΣ)

(28) *Αριθμός Σχεδίων/Υποδειγμάτων*: 7

(51) *Διεθνής Ταξινόμηση*: 02-04

(54) *Προσδιορισμός Αντικειμένου*: ΓΥΝΑΙΚΕΙΑ ΥΠΟΔΗΜΑΤΑ





(21) *Αρ. Αίτησης Σχ. ή Υπ.*: 20070600188

(15) *Ημερ. Καταχώρησης*: 15/11/2007

(17) *Ημ. Λήξης 1ης πενταετίας*: 15/11/2012

(71) *Καταθέτης(ες)*: ΙΔΡΥΜΑ ΤΥΠΟΥ Α.Ε.  
Αγησιλάου 6-8, 15124 ΜΑΡΟΥΣΙ (ΑΤΤΙΚΗΣ),  
ΕΛΛΑΔΑ

(30) *Συμβ. Προτεραιότητα(ες)*:

(72) *Δημιουργός(οι)*: ERREA JAVIER

(74) *Πληρεξούσιος*: ΣΟΥΛΤΑΝΙΑ ΒΑΣΙΛΙΚΗ  
Αγησιλάου 6-8, 15124 ΜΑΡΟΥΣΙ (ΑΤΤΙΚΗΣ)

(74) *Αντίκλητος*: ΣΟΥΛΤΑΝΙΑ ΒΑΣΙΛΙΚΗ  
Αγησιλάου 6-8, 15124 ΜΑΡΟΥΣΙ (ΑΤΤΙΚΗΣ)

(28) *Αριθμός Σχεδίων/Υποδειγμάτων*: 4

(51) *Διεθνής Ταξινόμηση*: 19-08

(54) *Προσδιορισμός Αντικειμένου*: ΜΗΤΡΕΣ ΠΡΟΤΥΠΩΝ ΣΕΛΙΔΩΝ  
ΕΦΗΜΕΡΙΔΑΣ

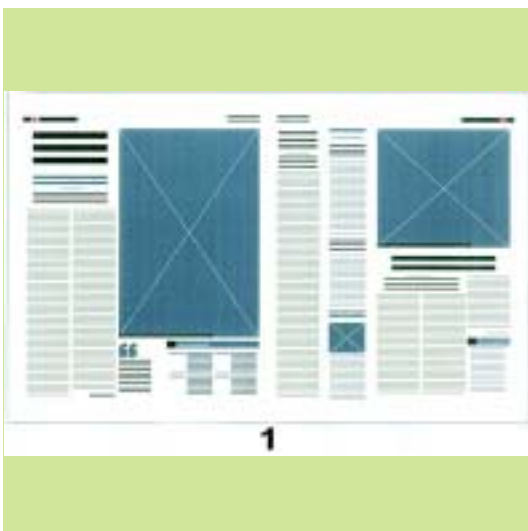

(21) *Αρ. Αίτησης Σχ. ή Υπ.:* 20070600189

(15) *Ημερ. Καταχώρησης:* 20/11/2007

(17) *Ημ. Αήξης 1ης πενταετίας :* 20/11/2012

(71) *Καταθέτης(ες):* ΣΤΕΦΑΝΟΥ ΓΕΩΡΓΙΟΣ  
Κασσάνδρου 58, 54633 ΘΕΣΣΑΛΟΝΙΚΗ  
(ΘΕΣΣΑΛΟΝΙΚΗΣ), ΕΛΛΑΔΑ

(30) *Συμβ. Προτεραιότητα(ες):*

(72) *Δημιουργός(οι):* ΣΤΕΦΑΝΟΥ ΓΕΩΡΓΙΟΣ

(74) *Πληρεξούσιος:* ΠΑΝΑΓΙΩΤΙΔΟΥ ΕΥΦΗΜΙΑ  
Μητροπόλεως 41, 54623 ΘΕΣΣΑΛΟΝΙΚΗ  
(ΘΕΣΣΑΛΟΝΙΚΗΣ)

(74) *Αντίκλητος:* ΠΑΝΑΓΙΩΤΙΔΟΥ ΕΥΦΗΜΙΑ  
Μητροπόλεως 41, 54623 ΘΕΣΣΑΛΟΝΙΚΗ  
(ΘΕΣΣΑΛΟΝΙΚΗΣ)

(28) *Αριθμός Σχεδίων/Υποδειγμάτων:* 6

(51) *Διεθνής Ταξινόμηση:* 26-03

(54) *Προσδιορισμός Αντικειμένου:* ΔΗΜΟΣΙΕΣ ΣΥΣΚΕΥΕΣ ΦΩΤΙ-  
ΣΜΟΥ

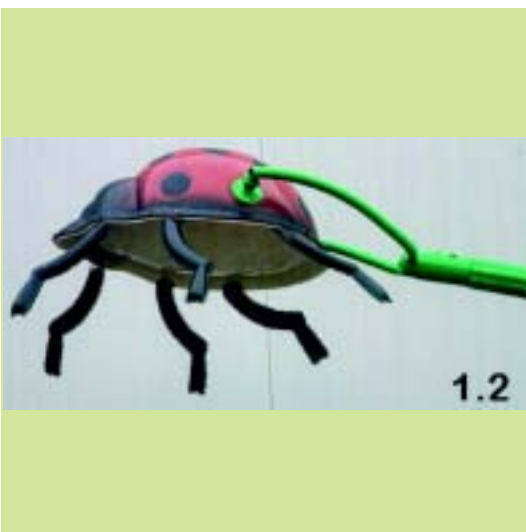
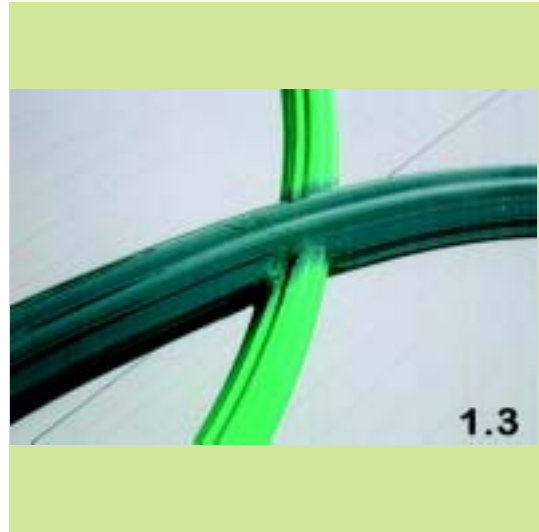

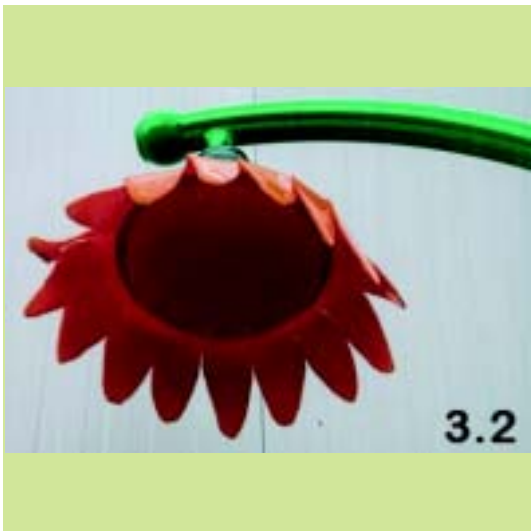

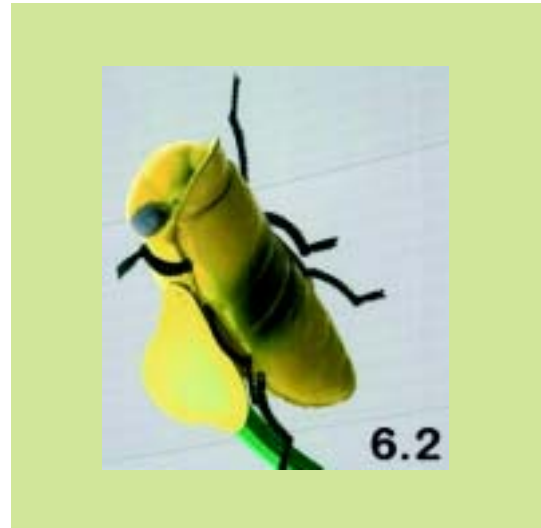

(21) *Αρ. Αίτησης Σχ. ή Υπ.*: 20070600190

(15) *Ημερ. Καταχώρησης*: 19/11/2007

(17) *Ημ. Λήξης 1ης πενταετίας*: 19/11/2012

(71) *Καταθέτης(ες)*: ΣΤΟΪΚΟΣ ΑΝΑΣΤΑΣΙΟΣ  
Μακεδονικού Αγώνα 15, 57013 ΩΡΑΙΟΚΑΣΤΡΟ  
(ΘΕΣΣΑΛΟΝΙΚΗΣ), ΕΛΛΑΔΑ

(30) *Συμβ. Προτεραιότητα(ες)*:

(72) *Δημιουργός(οι)*: ΔΗΜΗΤΡΑΚΟΥ ΖΩΗ

(74) *Πληρεξούσιος*:

(74) *Αντίκλητος*:

(28) *Αριθμός Σχεδίων/Υποδειγμάτων*: 8

(51) *Διεθνής Ταξινόμηση*: 27-06

(54) *Προσδιορισμός Αντικειμένου*: ΜΕΤΑΛΛΙΚΗ ΘΗΚΗ ΚΛΕΙΣΤΟΥ  
ΤΥΠΟΥ ΓΙΑ ΤΣΙΓΑΡΟΧΑΡΤΑ

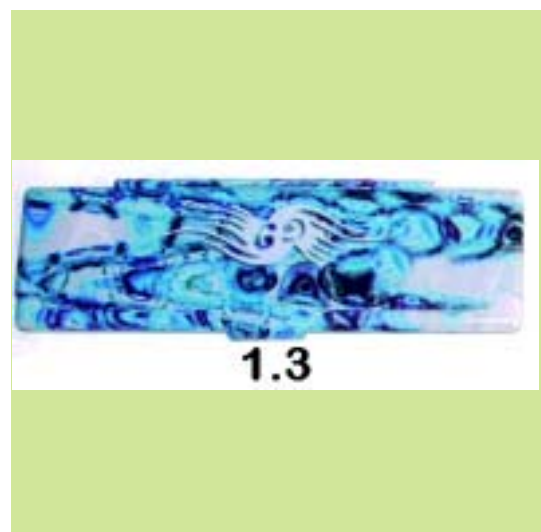
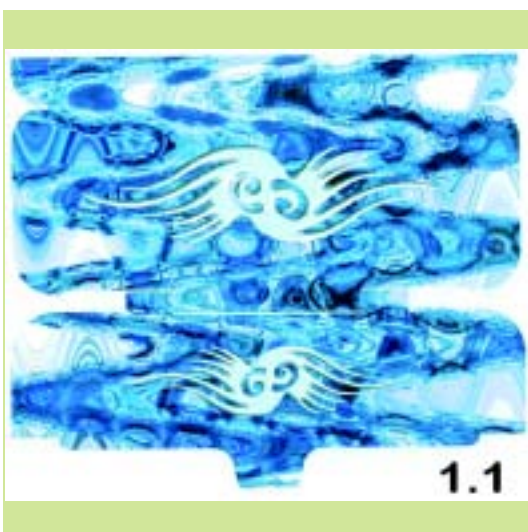



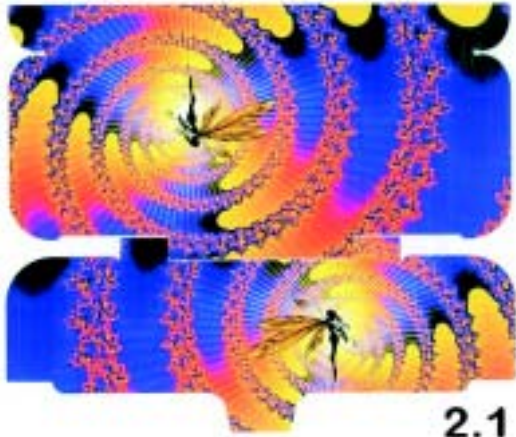

2.1

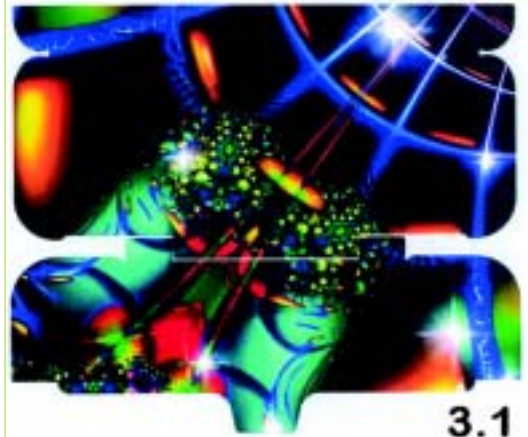

3.1



2.2



3.2

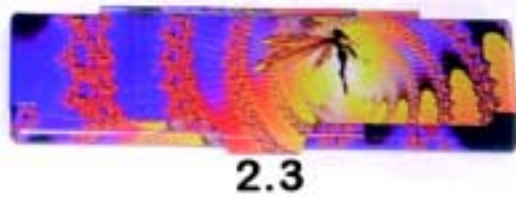

2.3

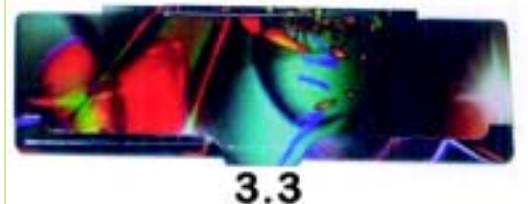

3.3

Ο κ. Στέλιος Αναστασίου καταθέτει της υπ' αριθμ. 23070600199 ελληνικής αρχαικής για καταχώρηση σχεδίου ή υφολόγου δια της αρχαικής τους με αριθμ. 1528 κατατίθεται από το σχέδιο με οπ 4.1

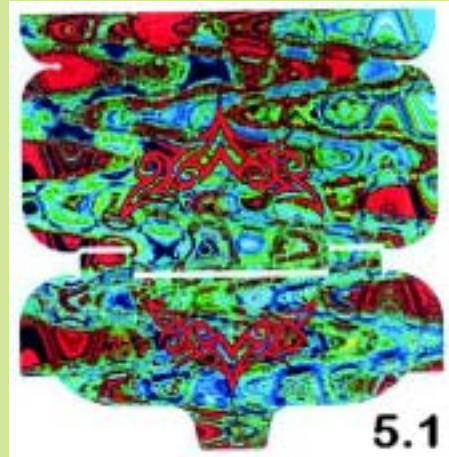

5.1



4.2



5.2

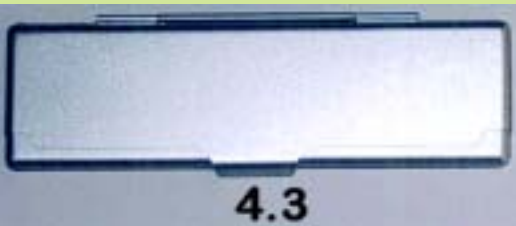

4.3



5.3

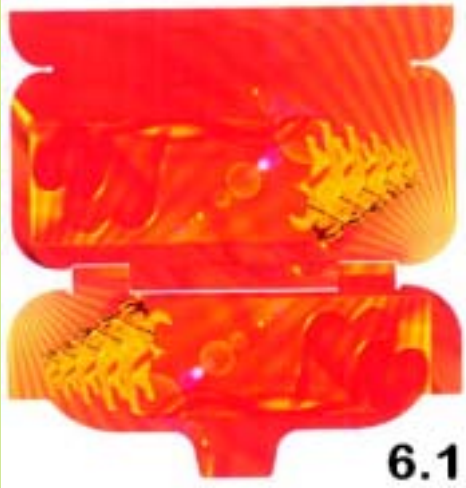

6.1

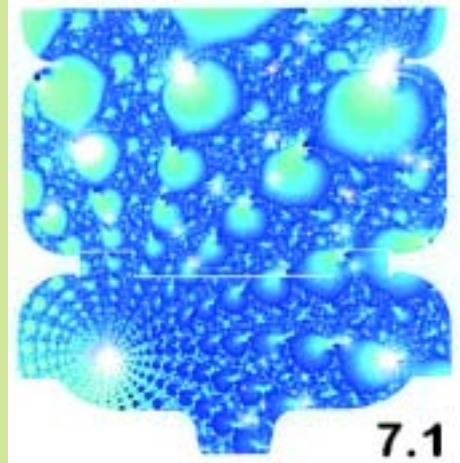

7.1



6.2



7.2



6.3

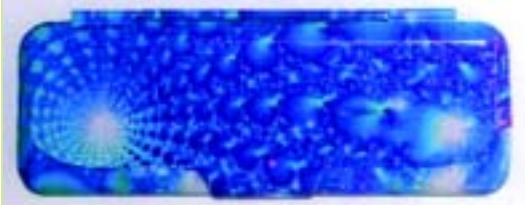

7.3

Ο κ. Στέλιος Αναστάσιος κατατέθηκε της αιτ. αριθμ. 20070600190 παλαιού τύπου για καταχώρηση σχεδίου ή υποδείγματος δια της αίτησής τους με αριθμ. πρωτ. 1438 παρατίθεται από τη σελίδα με την 8.1



(21) Αρ. Αίτησης Σχ. ή Υπ.: 20070600191

(15) Ημερ. Καταχώρησης: 23/11/2007

(17) Ημ. Λήξης 1ης πενταετίας :23/11/2012

(71) Καταθέτης(ες): ΜΑΡΑΓΚΟΥΔΑΚΗΣ ΙΩΣΗΦ ΒΑΣΙΛΕΙΟΣ-  
ΕΛΕΥΘΕΡΙΟΣ  
Ηρώς Κωνσταντοπούλου 18, 17343 ΑΓΙΟΣ  
ΔΗΜΗΤΡΙΟΣ (ΑΤΤΙΚΗΣ), ΕΛΛΑΔΑ

(30) Συμβ. Προτεραιότητα(ες):

(72) Δημιουργός(οι): ΜΑΡΑΓΚΟΥΔΑΚΗΣ ΙΩΣΗΦ ΒΑΣΙΛΕΙΟΣ-  
ΕΛΕΥΘΕΡΙΟΣ

(74) Πληρεξούσιος:

(74) Αντίκλητος: ΠΑΠΑΔΟΠΟΥΛΟΣ ΜΑΡΙΟΣ  
Ηρώς Κωνσταντοπούλου 18, 17343 ΑΓΙΟΣ  
ΔΗΜΗΤΡΙΟΣ (ΑΤΤΙΚΗΣ)

(28) Αριθμός Σχεδίων/Υποδειγμάτων: 3

(51) Διεθνής Ταξινόμηση: 02-01

(54) Προσδιορισμός Αντικειμένου: ΠΛΑΤΗ ΣΟΥΤΙΕΝ

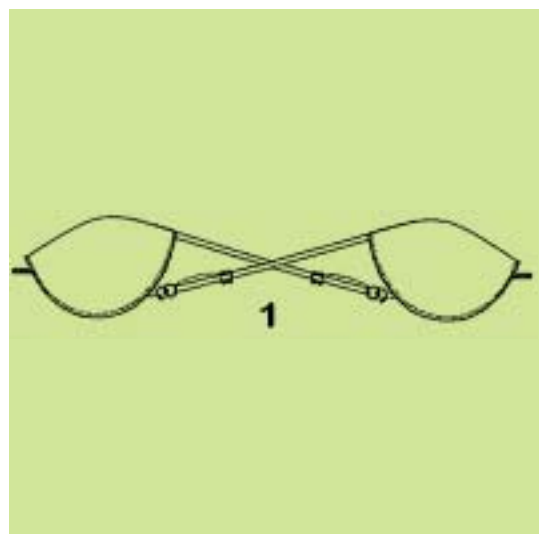

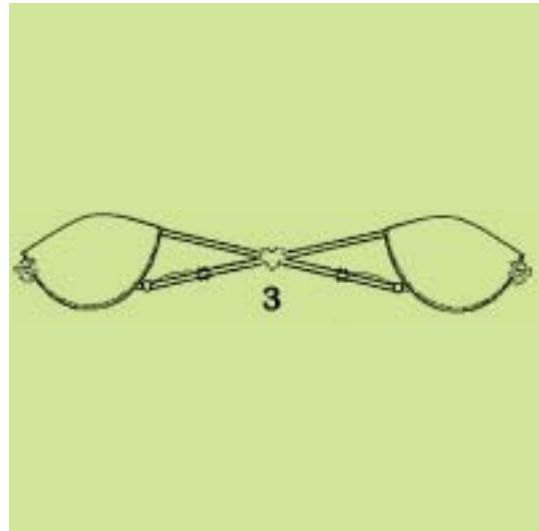
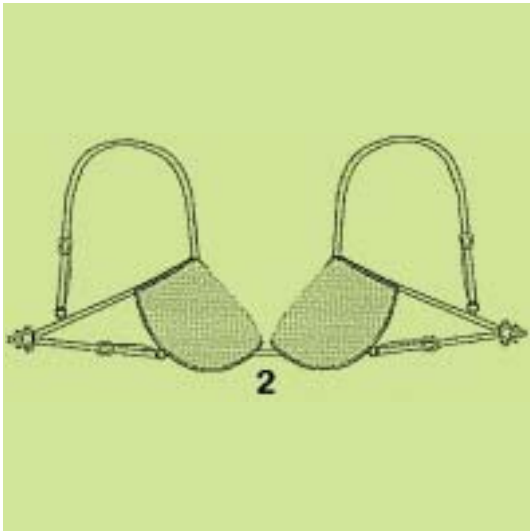

(21) *Αρ. Αίτησης Σχ. ή Υπ.:* 20070600192

(15) *Ημερ. Καταχώρησης:* 29/11/2007

(17) *Ημ. Λήξης 1ης πενταετίας :* 29/11/2012

(71) *Καταθέτης(ες):* REMEDY ΔΙΑΦΗΜΙΣΤΙΚΗ Α.Ε.  
Σκρά 4, 15124 ΜΑΡΟΥΣΙ (ΑΤΤΙΚΗΣ), ΕΛΛΑΔΑ

(30) *Συμβ. Προτεραιότητα(ες):*

(72) *Δημιουργός(οι):* ΧΑΤΖΗΓΕΩΡΓΙΟΥ ΠΑΝΑΓΙΩΤΗΣ

(74) *Πληρεξούσιος:* ΒΑΣΙΛΕΙΟΥ ΑΦΡΟΔΙΤΗ  
Δημοκρατίας 8, 15451 ΝΕΟ ΨΥΧΙΚΟ  
(ΑΤΤΙΚΗΣ)

(74) *Αντίκλητος:* ΧΑΤΖΗΓΕΩΡΓΙΟΥ ΠΑΝΑΓΙΩΤΗΣ  
Σκρά 4, 15124 ΜΑΡΟΥΣΙ (ΑΤΤΙΚΗΣ)

(28) *Αριθμός Σχεδίων/Υποδειγμάτων:* 16

(51) *Διεθνής Ταξινόμηση:* 25-03

(54) *Προσδιορισμός Αντικειμένου:* ΠΕΡΙΠΤΕΡΟ



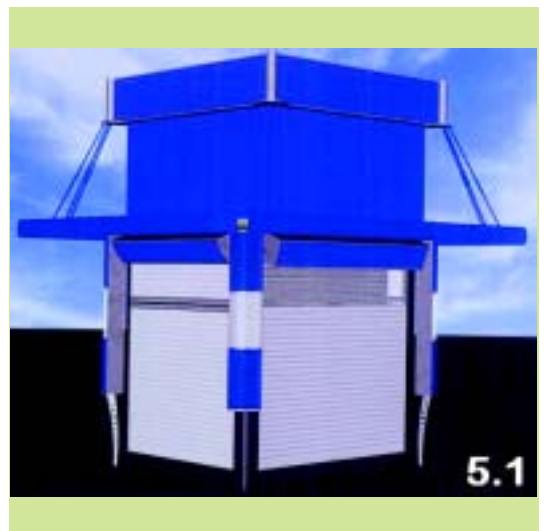

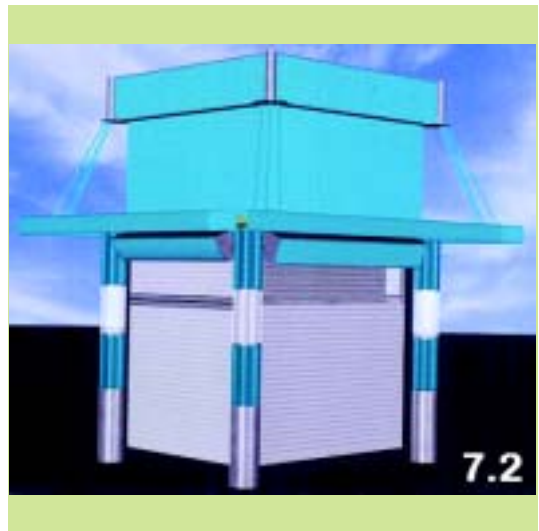
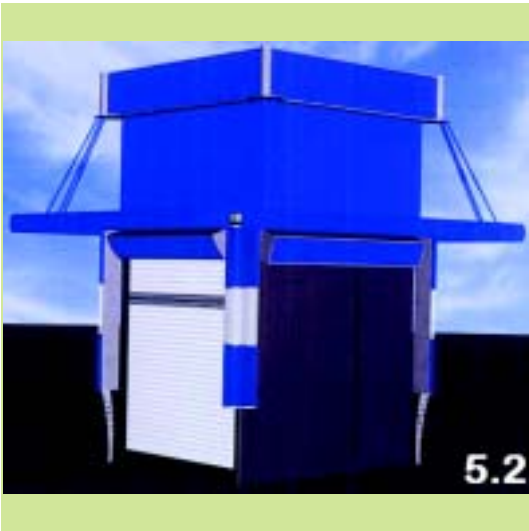

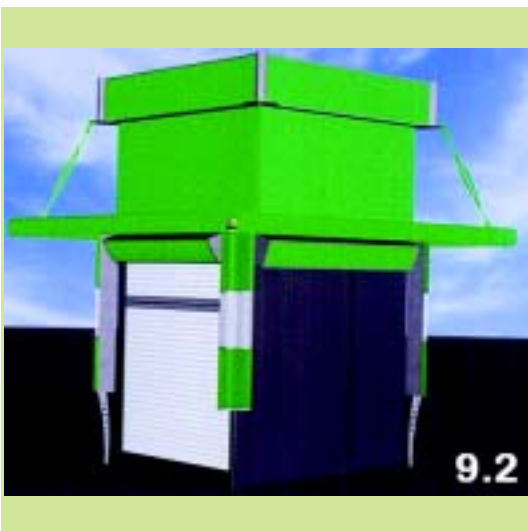
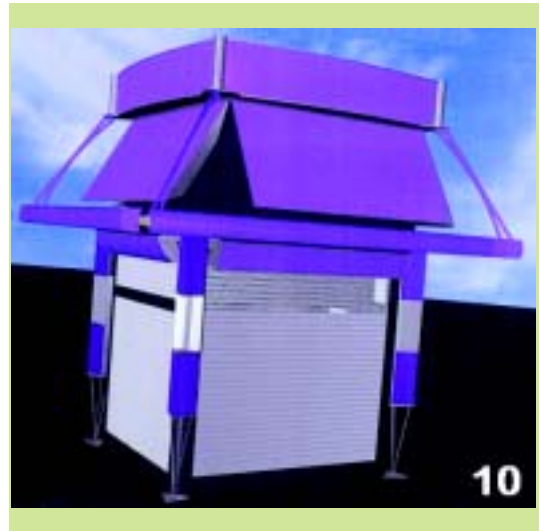





(21) *Αρ. Αίτησης Σχ. ή Υπ.:* 20070600193

(15) *Ημερ. Καταχώρησης:* 30/11/2007

(17) *Ημ. Λήξης 1ης πενταετίας :* 30/11/2012

(71) *Καταθέτης(ες):* ΚΟΥΚΟΥ ΓΕΩΡΓΙΑ  
Κορίνθου 305, 26222 ΠΑΤΡΑ (ΑΧΑΪΑΣ),  
ΕΛΛΑΔΑ

(30) *Συμβ. Προτεραιότητα(ες):*

(72) *Δημιουργός(οι):* ΚΟΥΚΟΥ ΓΕΩΡΓΙΑ

(74) *Πληρεξούσιος:* ΚΟΛΕΣΗΣ ΙΩΑΝΝΗΣ  
Μιαούλη 43-45, 26222 ΠΑΤΡΑ (ΑΧΑΪΑΣ)

(74) *Αντίκλητος:* ΚΟΛΕΣΗΣ ΙΩΑΝΝΗΣ  
Μιαούλη 43-45, 26222 ΠΑΤΡΑ (ΑΧΑΪΑΣ)

(28) *Αριθμός Σχεδίων/Υποδειγμάτων:* 10

(51) *Διεθνής Ταξινόμηση:* 11-01

(54) *Προσδιορισμός Αντικειμένου:* ΚΟΣΜΗΜΑΤΑ





(21) *Αρ. Αίτησης Σχ. ή Υπ.:* 20070600194

(15) *Ημερ. Καταχώρησης:* 29/11/2007

(17) *Ημ. Λήξης 1ης πενταετίας :* 29/11/2012

(71) *Καταθέτης(ες):*  
1) ΗΛΙΑΣ ΒΑΛΑΒΑΝΗΣ Α.Ε.-ΥΑΛΟΥΡΓΙΚΑ ΠΡΟΪΟΝΤΑ  
7ο χλμ Λαρίσης-Συκουρίου, 41004 ΛΑΡΙΣΑ, ΕΛΛΑΔΑ  
2) S.E. FOOD COMPLEX LTD  
Stratigou Timagia Str. S.Maria Court, Neapoli, , ΚΥΠΡΟΣ

(30) *Συμβ. Προτεραιότητα(ες):*

(72) *Δημιουργός(οι):* ΒΑΛΑΒΑΝΗΣ ΗΛΙΑΣ

(74) *Πληρεξούσιος:*

(74) *Αντίκλητος:* ΚΑΡΑΘΑΝΟΥ ΕΛΕΝΗ  
Αθανασίου Διάκου 1, 41222 ΛΑΡΙΣΑ (ΛΑΡΙΣΑΣ)

(28) *Αριθμός Σχεδίων/Υποδειγμάτων:* 2

(51) *Διεθνής Ταξινόμηση:* 09-01

(54) *Προσδιορισμός Αντικειμένου:* ΓΥΑΛΙΝΗ ΦΙΑΛΗ

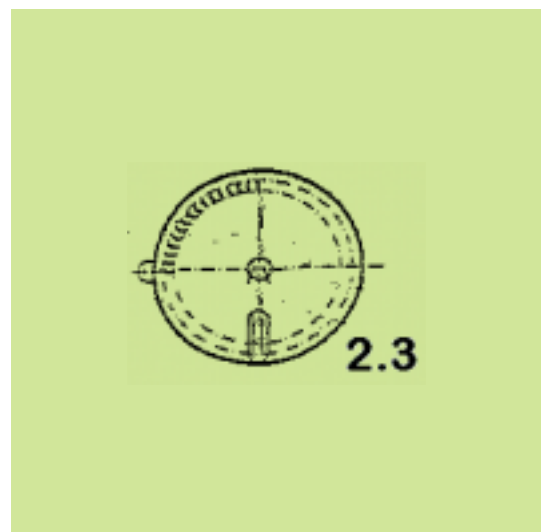
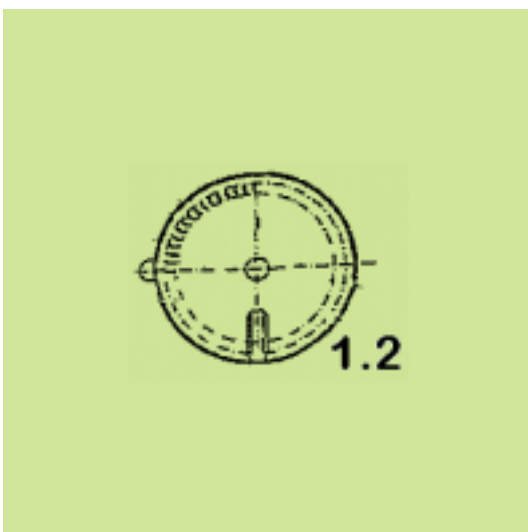
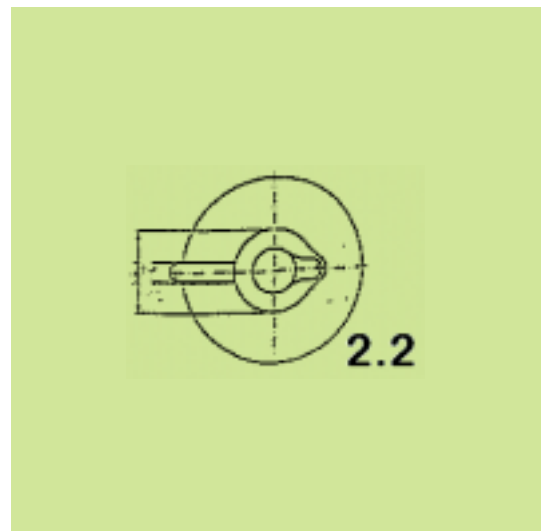

**ΕΥΡΕΤΗΡΙΟ ΑΙΤΗΣΕΩΝ ΣΧΕΔΙΩΝ Ή ΥΠΟΔΕΙΓΜΑΤΩΝ ΣΥΜΦΩΝΑ ΜΕ ΤΗΝ ΑΛΦΑΒΗΤΙΚΗ  
ΣΕΙΡΑ ΤΩΝ ΚΑΤΑΘΕΤΩΝ**

ΚΑΤΑΘΕΤΗΣ (71)	ΠΡΟΣΔΙΟΡΙΣΜΟΣ ΑΝΤ/ΜΕΝΟΥ ΣΧ. Ή ΥΠ. (54)	ΚΑΤ/ΡΗΣΗ (15)	ΑΡ. ΑΙΤ. (21)
<i>REMEDY ΔΙΑΦΗΜΙΣΤΙΚΗ Α.Ε.</i>	ΠΕΡΙΠΤΕΡΟ	29/11/2007	20070600192
<i>S.E. FOOD COMPLEX LTD</i>	ΓΥΑΛΙΝΗ ΦΙΑΛΗ	29/11/2007	20070600194
<i>ΗΛΙΑΣ ΒΑΛΑΒΑΝΗΣ Α.Ε.-ΥΑΛΟΥΡΓΙΚΑ ΠΡΟΪΟΝΤΑ</i>	ΓΥΑΛΙΝΗ ΦΙΑΛΗ	29/11/2007	20070600194
<i>ΙΔΡΥΜΑ ΤΥΠΟΥ Α.Ε.</i>	ΜΗΤΡΕΣ ΠΡΟΤΥΠΩΝ ΣΕΛΙΔΩΝ ΕΦΗΜΕΡΙΔΑΣ	15/11/2007	20070600188
<i>ΚΟΥΚΟΥ ΓΕΩΡΓΙΑ</i>	ΚΟΣΜΗΜΑΤΑ	30/11/2007	20070600193
<i>ΚΥΡΙΑΚΑΚΗΣ ΙΩΑΝΝΗΣ</i>	ΚΕΦΑΛΗ ΕΛΑΙΟΡΑΒΔΙΣΤΙΚΟΥ ΜΗΧΑΝΗΜΑΤΟΣ	06/11/2007	20070600181
<i>ΛΥΡΙΤΗΣ Α.Ε.</i>	ΔΙΑΤΟΜΗ ΠΟΔΙΑΣ ΜΕ ΚΛΕΙΔΑΡΙΕΣ ΚΑΙ ΣΤΟΠ	08/11/2007	20070600183
<i>ΜΑΡΑΓΚΟΥΔΑΚΗΣ ΒΑΣΙΛΕΙΟΣ- ΕΛΕΥΘΕΡΙΟΣ</i>	ΠΛΑΤΗ ΣΟΥΤΙΕΝ	23/11/2007	20070600191
<i>ΜΟΥΜΠΑΓΙΑΤΖΙΟΓΛΟΥ ΒΑΣΙΛΙΚΗ</i>	ΓΥΝΑΙΚΕΙΑ ΥΠΟΔΗΜΑΤΑ	14/11/2007	20070600187
<i>ΣΑΒΒΑΚΗΣ ΘΕΟΦΙΛΟΣ</i>	ΣΤΕΓΑΣΤΡΟ ΠΡΟΣΤΑΣΙΑΣ ΑΥΤΟΚΙΝΗΤΩΝ	08/11/2007	20070600182
<i>ΣΤΕΦΑΝΟΥ ΓΕΩΡΓΙΟΣ</i>	ΔΗΜΟΣΙΕΣ ΣΥΣΚΕΥΕΣ ΦΩΤΙΣΜΟΥ	20/11/2007	20070600189
<i>ΣΤΟΪΚΟΣ ΑΝΑΣΤΑΣΙΟΣ</i>	ΜΕΤΑΛΛΙΚΗ ΘΗΚΗ ΚΛΕΙΣΤΟΥ ΤΥΠΟΥ ΓΙΑ ΤΣΙΓΑΡΟΧΑΡΤΑ	19/11/2007	20070600190

**ΜΕΡΟΣ Β'**  
**ΚΑΤΑΧΩΡΗΜΕΝΑ ΠΙΣΤΟΠΟΙΗΤΙΚΑ ΣΧΕΔΙΩΝ ΚΑΙ ΥΠΟΔΕΙΓΜΑΤΩΝ**

---

**ΧΟΡΗΓΗΣΕΙΣ ΠΙΣΤΟΠΟΙΗΤΙΚΩΝ ΚΑΤΑΧΩΡΗΣΗΣ ΣΧΕΔΙΩΝ ΚΑΙ ΥΠΟΔΕΙΓΜΑΤΩΝ**

---

---

ΟΥΔΕΜΙΑ

---

**ΕΥΡΕΤΗΡΙΟ ΕΚΔΟΘΕΝΤΩΝ Σχ. ή Υπ. ΣΥΜΦΩΝΑ ΜΕ ΤΗΝ ΑΛΦΑΒΗΤΙΚΗ ΣΕΙΡΑ ΤΩΝ ΔΙΚΑΙΟΥΧΩΝ**

---

*ΔΕΝ ΥΠΑΡΧΕΙ ΔΗΜΟΣΙΕΥΣΗ*

---

**Μ Ε Ρ Ο Σ Γ '**  
**ΑΝΑΝΕΩΣΕΙΣ**

---

**ΑΝΑΝΕΩΣΕΙΣ ΚΑΤΑΧΩΡΗΜΕΝΩΝ ΣΧΕΔΙΩΝ Ή ΥΠΟΔΕΙΓΜΑΤΩΝ**

---

**(11) Αρ. Πιστοπ. Καταχώρησης Σχ. ή Υπ.:6000176**

(73) Δικαιούχος (οι): ΚΥΠΡΗΣ ΦΕΙΔΙΑ ΓΙΩΡΓΟΣ , Λεωφόρος Διονύσου 71, ΔΡΟΣΙΑ, 145 65 ΑΤΤΙΚΗ (GR) .

(17) Ημερομηνία Ανανέωσης: 18-3-2013 (3η 5ετία)

---

**(11) Αρ. Πιστοπ. Καταχώρησης Σχ. ή Υπ.:6000186**

(73) Δικαιούχος (οι): ΗΛΙΟΑΚΜΗ Ε.Π.Ε. , ΝΕΑ ΖΩΗ ΑΣΠΡΟΠΥΡΓΟΥ, 193 00 ΑΤΤΙΚΗ (GR) .

(17) Ημερομηνία Ανανέωσης: 3-4-2013 (3η 5ετία)

---

**(11) Αρ. Πιστοπ. Καταχώρησης Σχ. ή Υπ.:6000197**

(73) Δικαιούχος (οι): COLGATE-PALMOLIVE COMPANY , 300 Park Avenue, New York, 10022-7499 NEW YORK (US) .

(17) Ημερομηνία Ανανέωσης: 27-4-2013 (3η 5ετία)

---

**(11) Αρ. Πιστοπ. Καταχώρησης Σχ. ή Υπ.:6000211**

(73) Δικαιούχος (οι): COLGATE-PALMOLIVE COMPANY , 300 Park Avenue, New York, 10022-7499 NEW YORK (US) .

(17) Ημερομηνία Ανανέωσης: 13-5-2013 (3η 5ετία)

---

**(11) Αρ. Πιστοπ. Καταχώρησης Σχ. ή Υπ.:6000212**

(73) Δικαιούχος (οι): COLGATE-PALMOLIVE COMPANY , 300 Park Avenue, New York, 10022-7499 NEW YORK (US) .

(17) Ημερομηνία Ανανέωσης: 13-5-2013 (3η 5ετία)

---

**(11) Αρ. Πιστοπ. Καταχώρησης Σχ. ή Υπ.:6000224**

(73) Δικαιούχος (οι): MERCK & CO, INC. (A CORPORATION OF NEW JERSEY, USA) , 126 East Lincoln Avenue, RAHWAY, 07065 NEW JERSEY (US) .

(17) Ημερομηνία Ανανέωσης: 11-6-2013 (3η 5ετία)

---

**(11) Αρ. Πιστοπ. Καταχώρησης Σχ. ή Υπ.:6001608**

(73) Δικαιούχος (οι): BEIERSDORF INC. , 187 Danbury road, 06897 WILTON, CT (US) .

(17) Ημερομηνία Ανανέωσης: 17-12-2012 (2η 5ετία)

---

**(11) Αρ. Πιστοπ. Καταχώρησης Σχ. ή Υπ.:6001623**

(73) Δικαιούχος (οι): BEIERSDORF INC. , 187 Danbury road, 06897 WILTON, CT (US) .

(17) Ημερομηνία Ανανέωσης: 15-1-2013 (2η 5ετία)

---

**(11) Αρ. Πιστοπ. Καταχώρησης Σχ. ή Υπ.:6001715**

(73) Δικαιούχος (οι): ΑΘΩΣ ΕΜΦΙΑΛΩΤΙΚΗ Α.Ε. , ΚΑΛΥΒΕΣ ΠΟΛΥΓΥΡΟΥ, 63100 ΠΟΛΥΓΥΡΟΣ (ΧΑΛΚΙΔΙΚΗΣ) (GR) .

(17) Ημερομηνία Ανανέωσης: 14-4-2013 (2η 5ετία)

---

**(11) Αρ. Πιστοπ. Καταχώρησης Σχ. ή Υπ.:6001717**

(73) Δικαιούχος (οι): ΜΑΖΑΝΗΣ ΧΡΗΣΤΟΥ ΣΠΥΡΙΔΩΝ, Περικλέους 3, 15561 ΧΟΛΑΡΓΟΣ (ΑΤΤΙΚΗΣ) (GR) .

(17) Ημερομηνία Ανανέωσης: 21-4-2013 (2η 5ετία)

---

**(11) Αρ. Πιστοπ. Καταχώρησης Σχ. ή Υπ.:6001718**

(73) Δικαιούχος (οι): ΜΑΖΑΝΗΣ ΧΡΗΣΤΟΥ ΣΠΥΡΙΔΩΝ, Περικλέους 3, 15561 ΧΟΛΑΡΓΟΣ (ΑΤΤΙΚΗΣ) (GR) .

(17) Ημερομηνία Ανανέωσης: 21-4-2013 (2η 5ετία)

---

**(11) Αρ. Πιστοπ. Καταχώρησης Σχ. ή Υπ.:6001719**

(73) Δικαιούχος (οι): ΜΑΖΑΝΗΣ ΧΡΗΣΤΟΥ ΣΠΥΡΙΔΩΝ, Περικλέους 3, 15561 ΧΟΛΑΡΓΟΣ (ΑΤΤΙΚΗΣ) (GR) .

(17) Ημερομηνία Ανανέωσης: 21-4-2013 (2η 5ετία)

---

**(11) Αρ. Πιστοπ. Καταχώρησης Σχ. ή Υπ.:6001721**

(73) Δικαιούχος (οι): ΣΤΕΦΑΝΑΚΗΣ ΜΙΧΑΗΛ ΑΝΤΩΝΙΟΣ, ΖΑΡΟΣ, ΚΑΙΝΟΥΡΓΙΟΥ, 70002 ΖΑΡΟΣ (ΗΡΑΚΛΕΙΟΥ) (GR) .

(17) Ημερομηνία Ανανέωσης: 30-4-2013 (2η 5ετία)

---



---

**(11) Αρ. Πιστοπ. Καταχώρησης Σχ. ή Υπ.:6001815**

(73) Δικαιούχος (οι):

ΑΘΩΣ ΕΜΦΙΑΛΩΤΙΚΗ Α.Ε. , Συνοικισμός Καλύβες,, 63100 ΠΟΛΥΓΥΡΟΣ (ΧΑΛΚΙΔΙΚΗΣ) (GR) .

(17) Ημερομηνία Ανανέωσης:

22-12-2013 (2η 5ετία)

**ΜΕΡΟΣ Δ'**  
**ΜΕΤΑΒΟΛΕΣ**

---

ΟΥΔΕΜΙΑ

---

**Μ Ε Ρ Ο Σ Ε '**  
**ΛΗΞΗ ΠΡΟΣΤΑΣΙΑΣ**

---

**ΛΗΞΗ ΠΡΟΣΤΑΣΙΑΣ ΚΑΤΑΧΩΡΗΜΕΝΩΝ ΣΧΕΔΙΩΝ Ή ΥΠΟΔΕΙΓΜΑΤΩΝ**

---

**(11) Αρ. Πιστοπ. Καταχώρησης Σχ. ή Υπ.:6001556**

(73) Δικαιούχος (οι): ΠΑΠΑΣΠΥΡΟΥ ΣΤΑΥΡΟΣ ΚΑΙ ΣΙΑ ΟΕ , Αριστοτέλους 16, ΑΓ. ΔΗΜΗΤΡΙΟΣ, 173 43 ΑΤΤΙΚΗ (GR) .

---

**(11) Αρ. Πιστοπ. Καταχώρησης Σχ. ή Υπ.:6001557**

(73) Δικαιούχος (οι): ΑΣΑΡΓΙΩΤΑΚΗ ΓΕΩΡΓΙΑ , Αίνου 7, 135 62 ΑΝΑΚΑΣΑ (GR) .

---

**(11) Αρ. Πιστοπ. Καταχώρησης Σχ. ή Υπ.:6001559**

(73) Δικαιούχος (οι): 1) ΤΣΑΜΠΟΥΛΗ ΒΑΣΙΛΕΙΟΥ ΔΗΜΗΤΡΙΝΑ, Ευρυπίδου 2, ΓΑΛΑΤΣΙ, 111 47 ΑΘΗΝΑ (GR) .  
2) ΤΙΣΣΚΙΝ ΝΙΚΟΛΑΙ ΝΙΚΟΛΑΙ, Κνωσσού 1, 11146 ΓΑΛΑΤΣΙ (ΑΤΤΙΚΗΣ) (GR) .

---

**(11) Αρ. Πιστοπ. Καταχώρησης Σχ. ή Υπ.:6001561**

(73) Δικαιούχος (οι): SONY ERICSSON MOBILE COMMUNICATIONS AB , Nya Vattentornet, 22188 LUND (SE) .

---

**(11) Αρ. Πιστοπ. Καταχώρησης Σχ. ή Υπ.:6001562**

(73) Δικαιούχος (οι): SONY ERICSSON MOBILE COMMUNICATIONS AB , Nya Vattentornet, 22188 LUND (SE) .

---

**(11) Αρ. Πιστοπ. Καταχώρησης Σχ. ή Υπ.:6001563**

(73) Δικαιούχος (οι): ΤΖΙΤΖΗΣ ΑΝΤΩΝΙΟΥ ΙΩΑΝΝΗΣ, Ορφέως 200 και Πάροδος Αγάπης, 12241 ΑΙΓΑΛΕΩ (ΑΤΤΙΚΗΣ) (GR) .

---

**(11) Αρ. Πιστοπ. Καταχώρησης Σχ. ή Υπ.:6001564**

(73) Δικαιούχος (οι): ΤΖΙΤΖΗΣ ΑΝΤΩΝΙΟΥ ΙΩΑΝΝΗΣ, Ορφέως 200 και Πάροδος Αγάπης, 12241 ΑΙΓΑΛΕΩ (ΑΤΤΙΚΗΣ) (GR) .

---

**(11) Αρ. Πιστοπ. Καταχώρησης Σχ. ή Υπ.:6001565**

(73) Δικαιούχος (οι): ΤΖΙΤΖΗΣ ΑΝΤΩΝΙΟΥ ΙΩΑΝΝΗΣ, Ορφέως 200 και Πάροδος Αγάπης, 12241 ΑΙΓΑΛΕΩ (ΑΤΤΙΚΗΣ) (GR) .

---

**(11) Αρ. Πιστοπ. Καταχώρησης Σχ. ή Υπ.:6001566**

(73) Δικαιούχος (οι): ΤΖΙΤΖΗΣ ΑΝΤΩΝΙΟΥ ΙΩΑΝΝΗΣ, Ορφέως 200 και Πάροδος Αγάπης, 12241 ΑΙΓΑΛΕΩ (ΑΤΤΙΚΗΣ) (GR) .

---

**(11) Αρ. Πιστοπ. Καταχώρησης Σχ. ή Υπ.:6001567**

(73) Δικαιούχος (οι): ΤΖΙΤΖΗΣ ΑΝΤΩΝΙΟΥ ΙΩΑΝΝΗΣ, Ορφέως 200 και Πάροδος Αγάπης, 12241 ΑΙΓΑΛΕΩ (ΑΤΤΙΚΗΣ) (GR) .

---

**ΜΕΡΟΣ ΣΤ'**  
**ΑΚΥΡΩΣΕΙΣ**

---

ΟΥΔΕΜΙΑ

---

## ΣΥΝΔΡΟΜΕΣ ΓΙΑ ΤΟ ΕΔΒΙ

α) Σε οπτικό δίσκο (CD), ως εξής:		
Τεύχη Α' και Β' μαζί ανά δίσκο .....	EYPΩ	2,00
Ετήσια συνδρομή Εσωτερικού για τα Τεύχη Α' και Β' μαζί.....	EYPΩ	22,00
Ετήσια συνδρομή Εξωτερικού για τα Τεύχη Α' και Β' μαζί.....	EYPΩ	44,00
β) Ετήσια συνδρομή για τα Τεύχη Α' και Β' μαζί σε έντυπη μορφή και σε οπτικό δίσκο (CD) ταυτόχρονα.....		
Ετήσια συνδρομή Εσωτερικού .....	EYPΩ	77,00
Ετήσια συνδρομή Εξωτερικού .....	EYPΩ	154,00
γ) Ετήσια συνδρομή για την πρόσβαση και στα δύο Τεύχη του ΕΔΒΙ στις ιστοσελίδες του ΟΒΙ.....	EYPΩ	0,00

Κάθε ενδιαφερόμενος μπορεί να προμηθεύεται το ΕΔΒΙ ή να ζητήσει να γίνει συνδρομητής από τον:

Οργανισμό Βιομηχανικής Ιδιοκτησίας (ΟΒΙ)  
Παντανάσσης 5  
151 25 Παράδεισος Αμαρουσίου  
τηλ.: 2106828231

## SUBSCRIPTIONS FOR THE INDUSTRIAL PROPERTY BULLETIN

a) On compact disc (CD):		
Volume A' and B', price per disc .....	EURO	2,00
Annual domestic subscription for both Volumes (A' and B') .....	EURO	22,00
Annual foreign subscription for both Volumes (A' and B') .....	EURO	44,00
b) Annual subscription for both Volumes (A' and B') in printed form and on compact disc (CD) simultaneously		
Annual domestic subscription .....	EURO	77,00
Annual foreign subscription .....	EURO	154,00
c) Annual subscription for access to both Volumes (A' and B') displayed on the OBI's website pages.....	EURO	0,00

For bulletin purchasing or subscription information, please contact:

5 Pandanassis Str.  
151 25 Paradissos Amarousiou  
Athens - Greece  
tel.: (0030210) 6828231