



ΟΡΓΑΝΙΣΜΟΣ
ΒΙΟΜΗΧΑΝΙΚΗΣ
ΙΔΙΟΚΤΗΣΙΑΣ

ΕΙΔΙΚΟ ΔΕΛΤΙΟ
ΒΙΟΜΗΧΑΝΙΚΗΣ
ΙΔΙΟΚΤΗΣΙΑΣ
(ΕΔΒΙ)

ΤΕΥΧΟΣ Β΄
ΣΧΕΔΙΑ ΚΑΙ ΥΠΟΔΕΙΓΜΑΤΑ

ΝΟΕΜΒΡΙΟΣ 2009



ΟΡΓΑΝΙΣΜΟΣ
ΒΙΟΜΗΧΑΝΙΚΗΣ
ΙΔΙΟΚΤΗΣΙΑΣ

Παντανάσσης 5
151 25 Παράδεισος Αμαρουσίου

ΤΕΛΕΦΑΞ: 210 6819231

ΤΗΛΕΦΩΝΑ:

ΓΕΝΙΚΕΣ ΠΛΗΡΟΦΟΡΙΕΣ: 210 6183500
ΚΑΤΑΘΕΣΕΙΣ: 210 6183593
ΤΕΛΗ: 210 6183594
ΕΞΕΤΑΣΤΕΣ: 210 6183595
ΛΟΓΙΣΤΗΡΙΟ: 210 6183596
ΝΟΜΙΚΑ ΘΕΜΑΤΑ: 210 6183597
ΤΕΧΝΙΚΗ ΠΛΗΡΟΦΟΡΗΣΗ: 210 6183598
ΔΗΜΟΣΙΕΣ ΣΧΕΣΕΙΣ: 210 6183599

Επιμέλεια - Έκδοση:
Τρόμ Νικόλαος
Οργανισμός Βιομηχανικής Ιδιοκτησίας (OBI)

© Οργανισμός Βιομηχανικής Ιδιοκτησίας (OBI)
10 Δεκεμβρίου 2009



ΟΡΓΑΝΙΣΜΟΣ
ΒΙΟΜΗΧΑΝΙΚΗΣ
ΙΔΙΟΚΤΗΣΙΑΣ

5 Pandanassis Str.
GR 151 25 Paradissos Amaroussiou Athens, Greece

TELEFAX: 210 6819231

TELEPHONS:

GENERAL INFORMATION: 003 210 6183500
RECEIVING OFFICE: 003 210 6183593
FEES: 003 210 6183594
EXAMINERS: 003 210 6183595
ACCOUNTS OFFICE: 003 210 6183596
LEGAL METTERS: 003 210 6183597
TECHNICAL INFORMATION: 003 210 6183598
PUBLIC RELATIONS: 003 210 6183599

Editor - Publisher:
Trom Nicholas
Industrial Property Organisation (OBI)

© Industrial Property Organisation (OBI)
December 10 2009

ΕΙΣΑΓΩΓΙΚΟ ΣΗΜΕΙΩΜΑ

Το Ειδικό Δελτίο Βιομηχανικής Ιδιοκτησίας τηρείται από τον Οργανισμό Βιομηχανικής Ιδιοκτησίας (Ο.Β.Ι.) κατ' εφαρμογή του άρθρου 4 του νόμου 1733/1987 (ΦΕΚ 171,Α') και αποτελείται δύο τεύχη:

Στο **ΤΕΥΧΟΣ Α'** δημοσιεύονται σε μηνιαία βάση τα εξής :

- Αιτήσεις και χορηγήσεις Διπλωμάτων Ευρεσιτεχνίας (Δ.Ε.)
- Αιτήσεις και χορηγήσεις Πιστοποιητικών Υποδείγματος Χρησιμότητας (Π.Υ.Χ.)
- Αιτήσεις και χορηγήσεις Συμπληρωματικών Πιστοποιητικών Προστασίας για Φυτοπροστατευτικά προϊόντα (Σ.Π.Π.Φ.Π.)
- Αιτήσεις και χορηγήσεις Συμπληρωματικών Πιστοποιητικών Προστασίας για Φάρμακα (Σ.Π.Π.Φ.)
- Αιτήσεις Μετάφρασης Αξιώσεων Ευρωπαϊκών Διπλωμάτων Ευρεσιτεχνίας
- Βεβαιώσεις Μεταφράσεων Ευρωπαϊκών Διπλωμάτων Ευρεσιτεχνίας
- Μεταβολές - Διορθώσεις αιτήσεων και χορηγήσεων τίτλων βιομηχανικής ιδιοκτησίας
- Εκπτώσεις - Ανακλήσεις Εκπτώσεων αιτήσεων και χορηγήσεων τίτλων βιομηχανικής ιδιοκτησίας

Στο **ΤΕΥΧΟΣ Β'** δημοσιεύονται σε μηνιαία βάση οι αιτήσεις και τα καταχωρημένα Σχέδια ή Υποδείγματα.

Τα παραπάνω τεύχη διατίθενται ξεχωριστά.

ΝΟΕΜΒΡΙΟΣ 2009

Ημερομηνία έκδοσης: 10/12/2009

ΠΕΡΙΕΧΟΜΕΝΑ

	Σελ.
Ανάλυση κωδικών αρθμών.....	5
Συντμήσεις	5

ΜΕΡΟΣ Α΄

ΚΑΤΑΧΩΡΗΜΕΝΕΣ ΑΙΤΗΣΕΙΣ ΣΧΕΔΙΩΝ ΚΑΙ ΥΠΟΔΕΙΓΜΑΤΩΝ

1. Αιτήσεις Σχεδίων και Υποδειγμάτων	7
2. Ευρετήριο αιτήσεων σύμφωνα με την αλφαβητική σειρά των καταθετών	35

ΜΕΡΟΣ Β΄

ΧΟΡΗΓΗΣΕΙΣ ΠΙΣΤΟΠΟΙΗΤΙΚΩΝ ΚΑΤΑΧΩΡΗΣΗΣ ΣΧΕΔΙΩΝ ΚΑΙ ΥΠΟΔΕΙΓΜΑΤΩΝ

1. Πιστοποιητικά καταχώρησης σχεδίων ή υποδειγμάτων.....	36
2. Ευρετήριο πιστοποιητικών καταχώρησης σχεδίων ή υποδειγμάτων σύμφωνα με την αλφαβητική σειρά των καταθετών.....	46

ΜΕΡΟΣ Γ΄

ΑΝΑΝΕΩΣΕΙΣ.....48

ΜΕΡΟΣ Δ΄

ΜΕΤΑΒΟΛΕΣ.....49

ΜΕΡΟΣ Ε΄

ΛΗΞΗ ΠΡΟΣΤΑΣΙΑΣ.....50

ΜΕΡΟΣ ΣΤ΄

ΑΚΥΡΩΣΕΙΣ - ΔΙΟΡΘΩΣΕΙΣ51

– Ανακοινώσεις - Συνδρομές	52
----------------------------------	----

NOVEMBER 2009

Publication date: 10/12/2009

CONTENTS

	Page
INID Codes	5
Abbreviations	5

PART A΄

REGISTERED DESIGN APPLICATIONS

1. Design Applications	7
2. Design Application Index in alphabetical order of the applicant.	35

PART B΄

GRANTS OF DESIGN REGISTRATION CERTIFICATES

1. Design registration certificates.....	36
2. Index of design registration certificates in alphabetical order of the applicant.....	46

PART C΄

RENEWALS48

PART D΄

MODIFICATIONS49

PART E΄

EXPIRY OF PROTECTION50

PART F΄

ANNULMENTS - CORRECTIONS51

– Announcements - Subscriptions	52
---------------------------------------	----

ΚΩΔΙΚΟΙ ΑΡΙΘΜΟΙ

- (15) Ημερομηνία καταχώρησης
- (17) Ημερομηνία λήξης 1ης πενταετίας ή ανανέωσης προστασίας σε επόμενη πενταετία
- (21) Αριθμός Αίτησης Σχεδίου ή Υποδείγματος
- (28) Αριθμός Σχεδίων/Υποδειγμάτων
- (30) Συμβατικές Προτεραιότητες
- (45) Ημερομηνία λήξης αναβολής δημοσίευσης
- (51) Διεθνής Ταξινόμηση
- (54) Προσδιορισμός αντικειμένου
- (71) Καταθέτης
- (72) Δημιουργός
- (73) Δικαιούχος
- (74) Πληρεξούσιος
- (74) Αντίκλητος

INID CODES

- (15) Registration date
- (17) Date of expiration of the 1st five-year period, or renewal for further five-year periods
- (21) Design application number
- (28) Number of designs
- (30) Priority
- (45) Date of expiration of deferment
- (51) Class and subclass of the Locarno Classification
- (54) Designation of articles
- (71) Applicant
- (72) Creator
- (73) Owner
- (74) Attorney
- (74) Representative

ΣΥΝΤΜΗΣΕΙΣ

- OBI:** Οργανισμός Βιομηχανικής Ιδιοκτησίας
- EABI:** Ειδικό Δελτίο Βιομηχανικής Ιδιοκτησίας
- Δ.Σ.:** Διοικητικό Συμβούλιο
- ΣΧ. ή ΥΠ.:** Σχέδιο ή Υπόδειγμα
- ΚΑΤ/ΡΗΣΗ:** Καταχώρηση
- ΑΡ.ΑΙΤ.:** Αριθμός αίτησης
- ΑΝΤ/MENΟΥ:** Αντικείμενου

Μ Ε Ρ Ο Σ Α '
ΚΑΤΑΧΩΡΗΜΕΝΕΣ ΑΙΤΗΣΕΙΣ ΣΧΕΔΙΩΝ ΚΑΙ ΥΠΟΔΕΙΓΜΑΤΩΝ

ΑΙΤΗΣΕΙΣ ΣΧΕΔΙΩΝ ΚΑΙ ΥΠΟΔΕΙΓΜΑΤΩΝ

(21) **Αρ. Αίτησης Σχ. ή Υπ.: 20090600111**

(15) **Ημερ.Καταχώρησης:** 04/06/2009

(17) **Ημ. Λήξης 1ης πενταετίας :**4/6/2014

(71) **Καταθέτης(ες):** ΓΕΩΡΓΑΚΟΠΟΥΛΟΥ ΝΙΚΟΛΑΟΥ ΕΛΕΝΗ
Νεαπόλεως 60, 15341 ΑΓΙΑ ΠΑΡΑΣΚΕΥΗ
(ΑΤΤΙΚΗΣ), ΕΛΛΑΔΑ

(30) **Συμβ. Προτεραιότητα(ες):**

(72) **Δημιουργός(οι):** ΓΕΩΡΓΑΚΟΠΟΥΛΟΥ ΝΙΚΟΛΑΟΥ ΕΛΕΝΗ

(74) **Πληρεξούσιος:**

(74) **Αντίκλητος:**

(28) **Αριθμός Σχεδίων/Υποδειγμάτων:** 2

(51) **Διεθνής Ταξινόμηση:** 09-03

(54) **Προσδιορισμός Αντικειμένου:** ΠΛΕΚΤΕΣ ΜΠΟΥΜΠΟΥΝΙΕΡΕΣ
ΜΕ ΚΑΡΦΙΤΣΑ



(21) **Αρ. Αίτησης Σχ. ή Υπ.: 20090600112**

(15) **Ημερ.Καταχώρησης:** 03/06/2009

(17) **Ημ. Λήξης 1ης πενταετίας :**3/6/2014

(71) **Καταθέτης(ες):** ΑΝΤΩΝΙΟΥ Α.Ε.
Αρχιμήδους 70, Θέση Τζήμα, 10400 ΒΙΠΕ
ΚΟΡΩΠΙΟΥ, ΕΛΛΑΔΑ

(30) **Συμβ. Προτεραιότητα(ες):**

(72) **Δημιουργός(οι):** ΑΝΤΩΝΙΟΥ ΘΑΝΑΣΗΣ

(74) **Πληρεξούσιος:**

(74) **Αντίκλητος:** ΑΝΤΩΝΙΟΥ ΙΩΑΝΝΗΣ
Αρχιμήδους 70, ΒΙΠΕ ΚΟΡΩΠΙΟΥ,19400
ΚΟΡΩΠΙ (ΑΤΤΙΚΗΣ)

(28) **Αριθμός Σχεδίων/Υποδειγμάτων:** 14

(51) **Διεθνής Ταξινόμηση:** 19-08

(54) **Προσδιορισμός Αντικειμένου:** ΛΟΓΙΣΤΙΚΑ ΕΝΤΥΠΑ



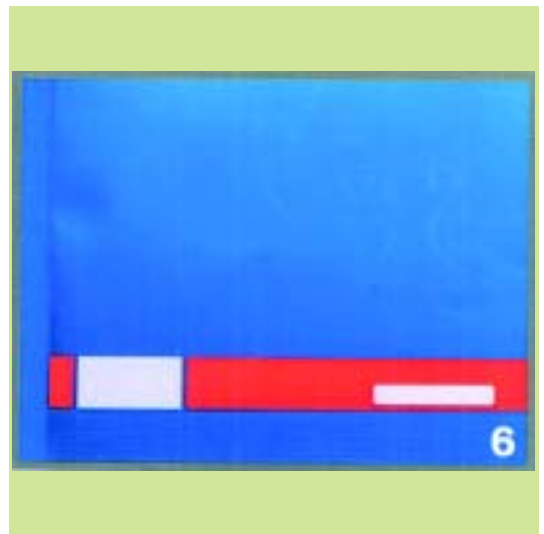



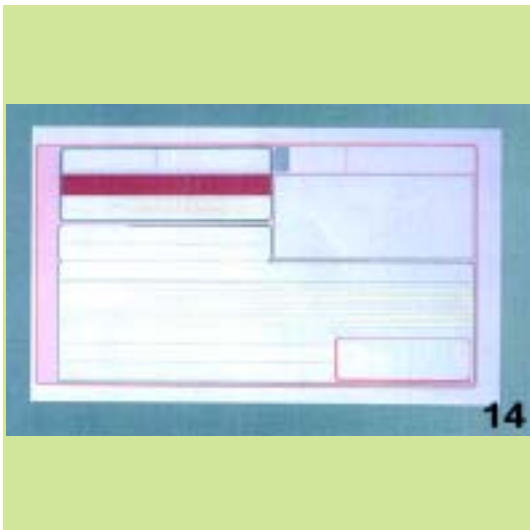

(21) **Αρ. Αίτησης Σχ. ή Υπ.: 20090600113**

(15) **Ημερ. Καταχώρησης:** 05/06/2009

(17) **Ημ. Λήξης 1ης πενταετίας :** 5/6/2014

(71) **Καταθέτης(ες):** LONGIN ΔΙΑΦΗΜΙΣΤΙΚΗ ΕΤΑΙΡΕΙΑ
ΔΙΑΝΟΜΩΝ ΕΤΑΙΡΕΙΑ ΠΕΡΙΟΡΙΣΜΕΝΗΣ
ΕΥΘΥΝΗΣ
ΠΑΡΑΣΧΟΥ 51, 11474 ΑΘΗΝΑ (ΑΤΤΙΚΗΣ),
ΕΛΛΑΔΑ

(30) **Συμβ. Προτεραιότητα(ες):**

(72) **Δημιουργός(οι):** ΜΑΚΡΥΓΙΑΝΝΗΣ ΣΩΤΗΡΙΟΣ-ΓΕΩΡΓΙΟΣ

(74) **Πληρεξούσιος:**

(74) **Αντίκλητος:** ΜΑΚΡΥΓΙΑΝΝΗΣ ΣΩΤΗΡΙΟΣ-ΓΕΩΡΓΙΟΣ
Παράσχου 52, 11474 ΑΘΗΝΑ (ΑΤΤΙΚΗΣ)

(28) **Αριθμός Σχεδίων/Υποδειγμάτων:** 1

(51) **Διεθνής Ταξινόμηση:** 06-07

(54) **Προσδιορισμός Αντικειμένου:** ΚΟΡΝΙΖΑ ΓΙΑ ΦΩΤΟΓΡΑΦΙΑ Ή ΕΙΚΟΝΑ



(21) **Αρ. Αίτησης Σχ. ή Υπ.: 20090600114**

(15) **Ημερ. Καταχώρησης:** 11/06/2009

(17) **Ημ. Λήξης 1ης πενταετίας :** 11/6/2014

(71) **Καταθέτης(ες):** PREPAC ΑΕΒΕ
Θέση Ρίζωμα, 19018 ΜΑΓΟΥΛΑ (ΑΤΤΙΚΗ),
ΕΛΛΑΔΑ

(30) **Συμβ. Προτεραιότητα(ες):**

(72) **Δημιουργός(οι):** ΠΑΠΑΖΟΓΛΟΥ ΣΤΕΦΑΝΟΣ

(74) **Πληρεξούσιος:** ΡΟΥΚΟΥΝΗΣ ΘΩΜΑΣ
Πλατεία Αιγύπτου 1, 10434 ΑΘΗΝΑ (ΑΤΤΙΚΗΣ)

(74) **Αντίκλητος:** ΡΟΥΚΟΥΝΗΣ ΘΩΜΑΣ
Πλ. Αιγύπτου, 10434 ΑΘΗΝΑ (ΑΤΤΙΚΗΣ)

(28) **Αριθμός Σχεδίων/Υποδειγμάτων:** 4

(51) **Διεθνής Ταξινόμηση:** 09-07

(54) **Προσδιορισμός Αντικειμένου:** ΚΑΠΑΚΙ ΤΥΠΟΥ "ΠΗΠΛΑ"





2



4



3

(21) Αρ. Αίτησης Σχ. ή Υπ.: 20090600115

(15) Ημερ. Καταχώρησης: 11/06/2009

(17) Ημ. Λήξης 1ης πενταετίας :11/6/2014

(71) Καταθέτης(ες): ΓΕΩΡΓΑΚΑΚΗΣ ΠΑΥΛΟΣ
Μακρυγιάννη 12, 71601 Ν.ΑΛΙΚΑΡΝΑΣΣΟΣ
(ΗΡΑΚΛΕΙΟΥ), ΕΛΛΑΔΑ

(30) Συμβ. Προτεραιότητα(ες):

(72) Δημιουργός(οι): ΓΕΩΡΓΑΚΑΚΗΣ ΠΑΥΛΟΣ

(74) Πληρεξούσιος:

(74) Αντικλητος:

(28) Αριθμός Σχεδίων/Υποδειγμάτων: 3

(51) Διεθνής Ταξινόμηση: 25-01

(54) Προσδιορισμός Αντικειμένου: ΠΡΟΦΙΛ ΑΛΟΥΜΙΝΙΟΥ ΓΙΑ ΚΑΤΑΣΚΕΥΗ ΠΟΡΤΩΝ ΚΑΙ ΠΑΡΑΘΥΡΩΝ

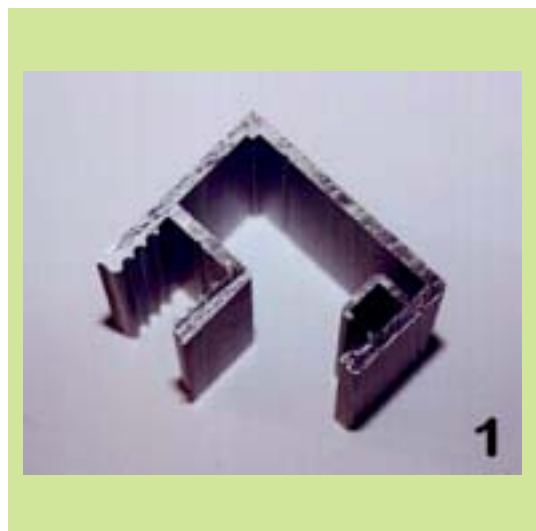

1



(21) *Αρ. Αίτησης Σχ. ή Υπ.:* 20090600116

(15) *Ημερ. Καταχώρησης:* 15/06/2009

(17) *Ημ. Λήξης 1ης πενταετίας :* 15/6/2014

(71) *Καταθέτης(ες):* ΔΙΟΝ. ΣΠΗΛΙΑΚΟΠΟΥΛΟΣ & ΕΥΣΤ.
ΣΑΡΛΑΝΗ ΕΕΒΕ
Νιρβάνα 80, 11145 ΑΘΗΝΑ (ΑΤΤΙΚΗΣ),
ΕΛΛΑΔΑ

(30) *Συμβ. Προτεραιότητα(ες):*

(72) *Δημιουργός(οι):* ΣΑΡΛΑΝΗ ΕΥΣΤΑΘΙΑ

(74) *Πληρεξούσιος:* ΠΟΥΛΟΠΟΥΛΟΥ ΔΙΚΑΤΕΡΙΝΗ
Κυρ. Λουκαρέως 11, 11471 ΑΘΗΝΑ (ΑΤΤΙΚΗΣ)

(74) *Αντίκλητος:* ΠΟΥΛΟΠΟΥΛΟΥ ΔΙΚΑΤΕΡΙΝΗ
Κυρ. Λουκαρέως 11, 11471 ΑΘΗΝΑ (ΑΤΤΙΚΗΣ)

(28) *Αριθμός Σχεδίων/Υποδειγμάτων:* 18

(51) *Διεθνής Ταξινόμηση:* 02-02

(54) *Προσδιορισμός Αντικειμένων:* ΓΥΝΑΙΚΕΙΑ ΕΝΔΥΜΑΤΑ











11.2



13.1



12.1



13.2



12.2



14.1





(21) *Αρ. Αίτησης Σχ. ή Υπ.:* 20090600117

(15) *Ημερ. Καταχώρησης:* 17/06/2009

(17) *Ημ. Λήξης 1ης πενταετίας :* 17/6/2014

(71) *Καταθέτης(ες):*
1) ΖΑΦΕΙΡΗ ΞΑΝΘΗ ΚΑΙ ΣΙΑ ΟΕ
Κύμης 67 και Μαρίνου Αντόπα, 14235 ΝΕΑ
ΙΩΝΙΑ (ΑΤΤΙΚΗΣ), ΕΛΛΑΔΑ
2) ΣΤΡΟΥΖΑΣ ΔΙΟΝΥΣΙΟΥ ΝΙΚΟΛΑΟΣ
Αναγεννήσεως 19, 12461 ΧΑΙΔΑΡΙ (ΑΤΤΙΚΗΣ),
ΕΛΛΑΔΑ

(30) *Συμβ. Προτεραιότητα(ες):*

(72) *Δημιουργός(οι):*
1) ΣΤΡΟΥΖΑΣ ΔΙΟΝΥΣΙΟΥ ΝΙΚΟΛΑΟΣ
2) ΗΛΙΟΠΟΥΛΟΣ ΠΑΝΑΓΙΩΤΗΣ

(74) *Πληρεξούσιος:*

(74) *Αντικλητος:*

(28) *Αριθμός Σχεδίων/Υποδειγμάτων:* 15

(51) *Διεθνής Ταξινόμηση:* 06-04

(54) *Προσδιορισμός Αντικειμένου:* ΕΠΙΠΛΑ



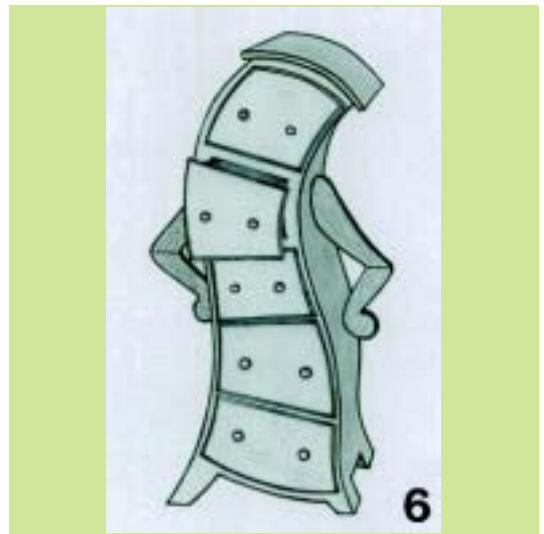
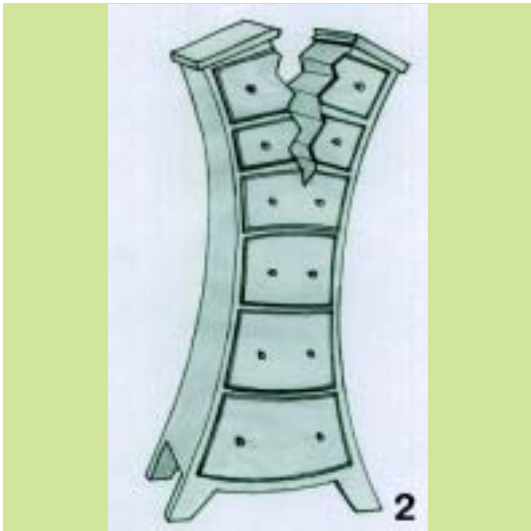

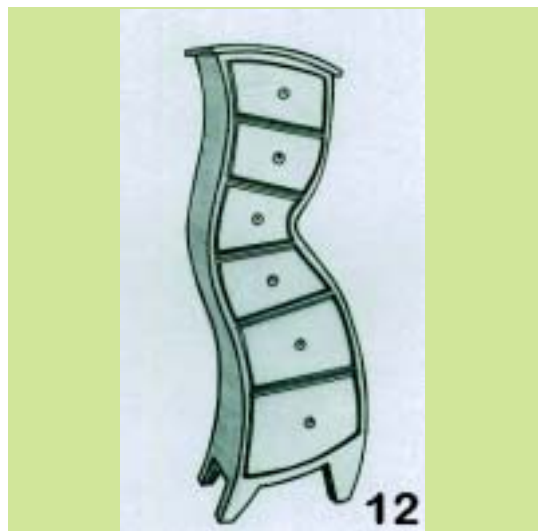
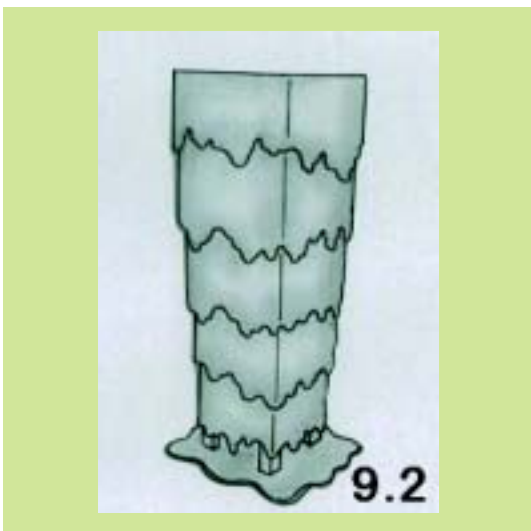
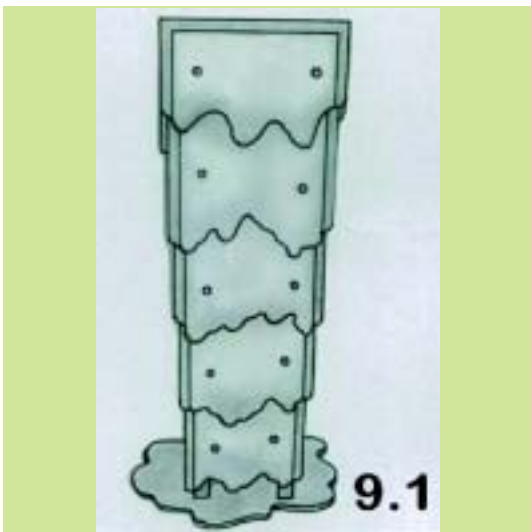
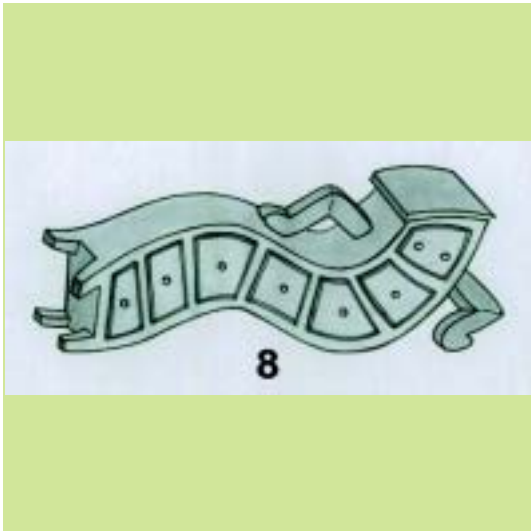

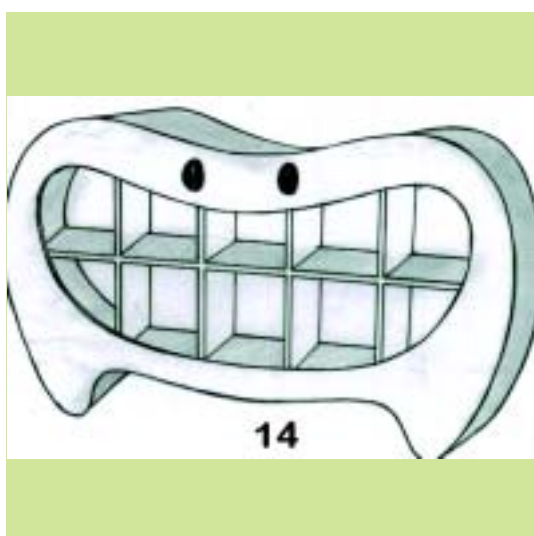
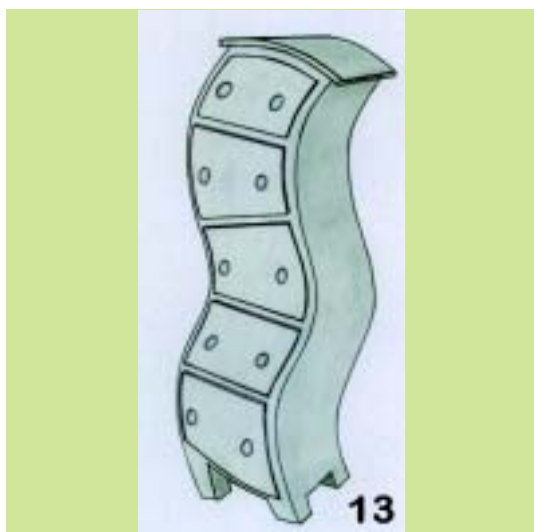

(21) Αρ. Αίτησης Σχ. ή Υπ.: 20090600118

(15) Ημερ. Καταχώρησης: 18/06/2009

(17) Ημ. Λήξης 1ης πενταετίας :18/6/2014

(71) Καταθέτης(ες): ΠΑΠΑΖΟΓΛΟΥ ΡΟΥΣΒΕΛΤ ANNIE
Βασ. Παύλου 161, 19004 ΣΠΑΤΑ (ΑΤΤΙΚΗΣ),
ΕΛΛΑΔΑ

(30) Συμβ. Προτεραιότητα(ες):

(72) Δημιουργός(οι): ΠΑΠΑΖΟΓΛΟΥ ΡΟΥΣΒΕΛΤ ANNIE

(74) Πληρεξούσιος:

(74) Αντίκλητος:

(28) Αριθμός Σχεδίων/Υποδειγμάτων: 1

(51) Διεθνής Ταξινόμηση: 11-01

(54) Προσδιορισμός Αντικειμένου: ΚΟΣΜΗΜΑ



(21) *Αρ. Αίτησης Σχ. ή Υπ.*: 20090600119

(15) *Ημερ. Καταχώρησης*: 18/06/2009

(17) *Ημ. Λήξης 1ης πενταετίας*: 18/6/2014

(71) *Καταθέτης(ες)*: ΠΑΠΑΖΟΓΛΟΥ ΡΟΥΣΒΕΛΤ ANNIE
Βασ. Παύλου 161,, 19004 ΣΠΑΤΑ (ΑΤΤΙΚΗΣ),
ΕΛΛΑΔΑ

(30) *Συμβ. Προτεραιότητα(ες)*:

(72) *Δημιουργός(οι)*: ΠΑΠΑΖΟΓΛΟΥ ΡΟΥΣΒΕΛΤ ANNIE

(74) *Πληρεξούσιος*:

(74) *Αντίκλητος*:

(28) *Αριθμός Σχεδίων/Υποδειγμάτων*: 1

(51) *Διεθνής Ταξινόμηση*: 11-01

(54) *Προσδιορισμός Αντικειμένου*: ΜΕΤΑΛΛΙΟ



(21) *Αρ. Αίτησης Σχ. ή Υπ.*: 20090600120

(15) *Ημερ. Καταχώρησης*: 19/06/2009

(17) *Ημ. Λήξης 1ης πενταετίας*: 19/6/2014

(71) *Καταθέτης(ες)*: ΑΘΑΝΑΣΟΠΟΥΛΟΣ ΓΕΩΡΓΙΟΣ ΝΙΚΟΛΑΟΣ
Δάμωνος 22-24, 26224 ΠΑΤΡΑ (ΑΧΑΪΑΣ),
ΕΛΛΑΔΑ

(30) *Συμβ. Προτεραιότητα(ες)*:

(72) *Δημιουργός(οι)*: ΑΘΑΝΑΣΟΠΟΥΛΟΣ ΓΕΩΡΓΙΟΣ ΝΙΚΟΛΑΟΣ

(74) *Πληρεξούσιος*: ΠΕΡΙΒΟΛΑΡΗΣ ΠΑΝΑΓΙΩΤΗΣ
Ρήγα Φεραίου 149, 26221 ΠΑΤΡΑ (ΑΧΑΪΑΣ)

(74) *Αντίκλητος*: ΝΕΖΕΡΙΤΗΣ ΚΩΝΣΤΑΝΤΙΝΟΣ
Σταδίου 39, 10559 ΑΘΗΝΑ (ΑΤΤΙΚΗΣ)

(28) *Αριθμός Σχεδίων/Υποδειγμάτων*: 1

(51) *Διεθνής Ταξινόμηση*: 06-99

(54) *Προσδιορισμός Αντικειμένου*: ΟΡΘΟΠΕΔΙΚΟΣ ΣΚΕΛΕΤΟΣ ΕΛΛΗ-
ΤΗΡΙΩΝ ΜΕ ΥΠΟΣΤΗΡΙΞΗ ΕΛΛΗ-
ΣΤΙΚΩΝ

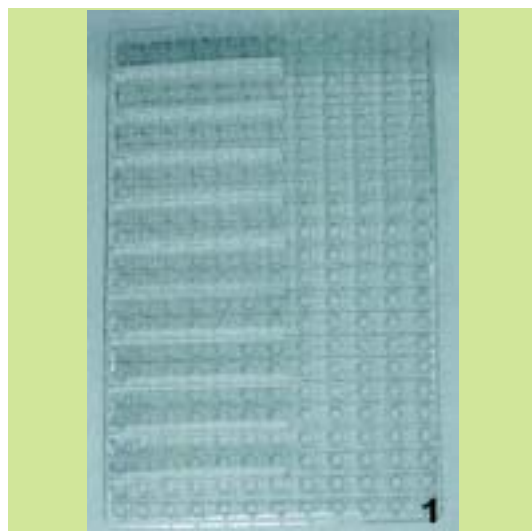

(21) *Αρ. Αίτησης Σχ. ή Υπ.*: 20090600121

(15) *Ημερ. Καταχώρησης*: 19/06/2009

(17) *Ημ. Λήξης 1ης πενταετίας*: 19/6/2014

(71) *Καταθέτης(ες)*: ΡΑΙΔΕΣΤΙΝΟΥ ΠΑΡΑΣΚΕΥΗ
40 Εκκλησιών 8, 16231 ΒΥΡΩΝΑΣ (ΑΤΤΙΚΗΣ),
ΕΛΛΑΔΑ

(30) *Συμβ. Προτεραιότητα(ες)*:

(72) *Δημιουργός(οι)*: ΡΑΙΔΕΣΤΙΝΟΥ ΠΑΡΑΣΚΕΥΗ

(74) *Πληρεξούσιος*:

(74) *Αντίκλητος*:

(28) *Αριθμός Σχεδίων/Υποδειγμάτων*: 8

(51) *Διεθνής Ταξινόμηση*: 19-01

(54) *Προσδιορισμός Αντικειμένου*: ΠΡΟΣΚΛΗΤΗΡΙΑ







(21) *Αρ. Αίτησης Σχ. ή Υπ.:* 20090600122

(15) *Ημερ. Καταχώρησης:* 24/06/2009

(17) *Ημ. Λήξης 1ης πενταετίας :* 24/6/2014

(71) *Καταθέτης(ες):*

- 1) ΜΠΡΕΓΑΣΙ ΝΤΕΣΑΡΤ
4η Παρ. Ρήγα Φεραίου 4, 49100 ΚΕΡΚΥΡΑ
(ΚΕΡΚΥΡΑΣ), ΕΛΛΑΔΑ
- 2) ΚΥΡΑΤΣΗΣ ΠΑΝΑΓΙΩΤΗΣ
ΤΕΙ Δυτικής Μακεδονίας, Κοίλα Κοζάνης, 50100
ΚΟΖΑΝΗ (ΚΟΖΑΝΗΣ), ΕΛΛΑΔΑ
- 3) ΔΙΝΟΠΟΥΛΟΥ ΒΑΓΙΑ
ΤΕΙ Δυτικής Μακεδονίας, Κοίλα Κοζάνης, 50100
ΚΟΖΑΝΗ (ΚΟΖΑΝΗΣ), ΕΛΛΑΔΑ

(30) *Συμβ. Προτεραιότητα(ες):*

(72) *Δημιουργός(οι):*

- 1) ΜΠΡΕΓΑΣΙ ΝΤΕΣΑΡΤ
- 2) ΚΥΡΑΤΣΗΣ ΠΑΝΑΓΙΩΤΗΣ
- 3) ΔΙΝΟΠΟΥΛΟΥ ΒΑΓΙΑ

(74) *Πληρεξούσιος:*

(74) *Αντίκλητος:*

ΚΥΡΑΤΣΗΣ ΠΑΝΑΓΙΩΤΗΣ
ΤΕΙ Δυτικής Μακεδονίας, 50100 ΚΟΖΑΝΗ
(ΚΟΖΑΝΗΣ)

(28) *Αριθμός Σχεδίων/Υποδειγμάτων:* 4

(51) *Διεθνής Ταξινόμηση:* 09-01

(54) *Προσδιορισμός Αντικειμένου:* ΔΟΧΕΙΟ ΣΥΣΚΕΥΑΣΙΑΣ ΠΡΟΪΟΝΤΩΝ

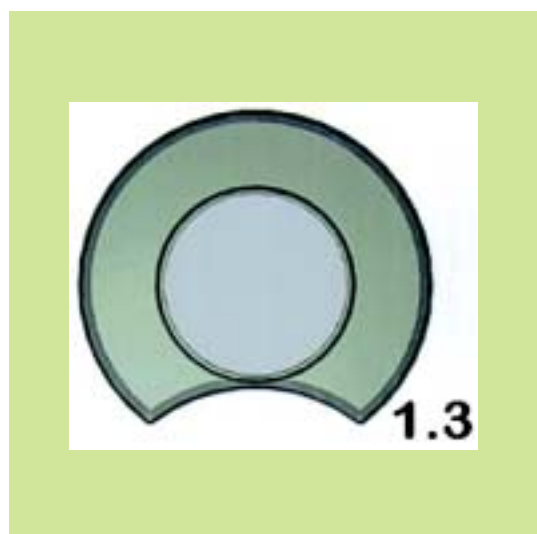

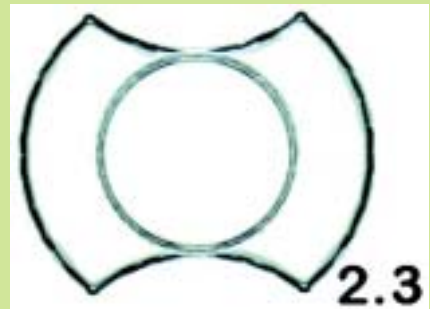
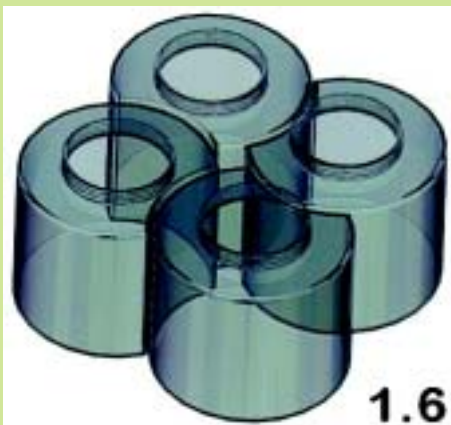
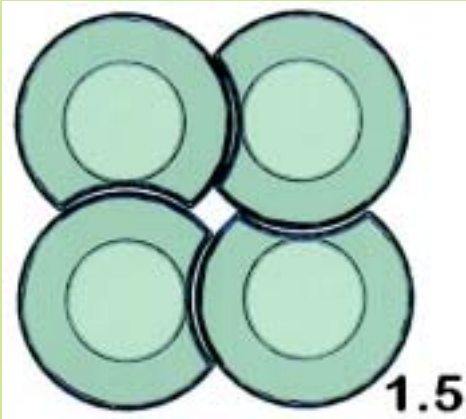

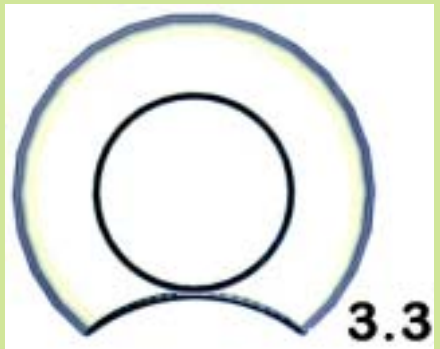
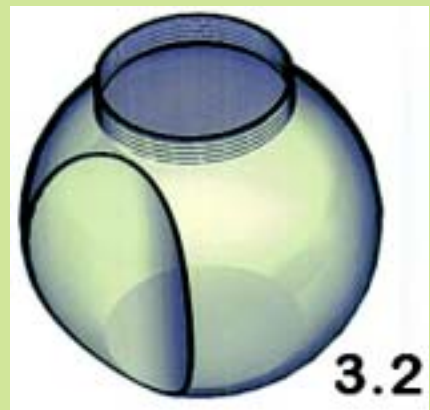
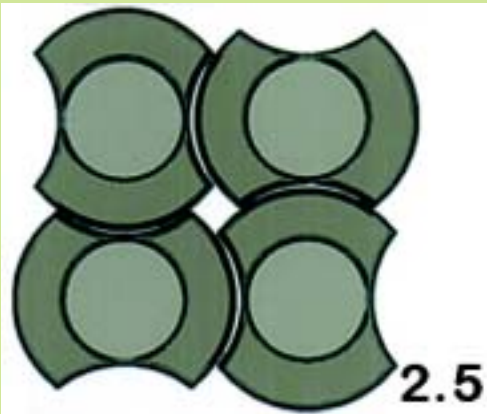

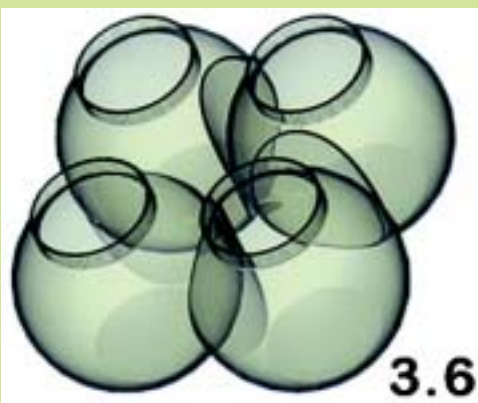
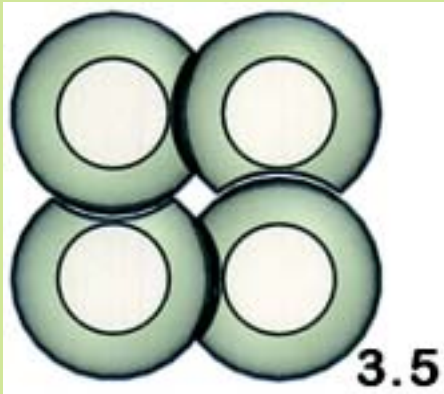

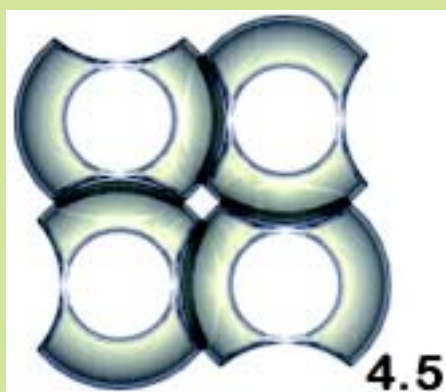

(21) Αρ. Αίτησης Σχ. ή Υπ.: 20090600123

(15) Ημερ. Καταχώρησης: 25/06/2009

(17) Ημ. Λήξης 1ης πενταετίας :25/6/2014

(71) Καταθέτης(ες): ΘΕΟΛΟΓΗ ΝΙΚΗΦΟΡΟΥ ΚΩΝΣΤΑΝΤΙΝΑ
Φλωρίνης 80, 15235 ΒΡΙΑΛΗΣΙΑ (ΑΤΤΙΚΗΣ),
ΕΛΛΑΔΑ

(30) Συμβ. Προτεραιότητα(ες):

(72) Δημιουργός(οι): ΘΕΟΛΟΓΗ ΝΙΚΗΦΟΡΟΥ ΚΩΝΣΤΑΝΤΙΝΑ

(74) Πληρεξούσιος:

(74) Αντίκλητος:

(28) Αριθμός Σχεδίων/Υποδειγμάτων: 1

(51) Διεθνής Ταξινόμηση: 21-02

(54) Προσδιορισμός Αντικειμένου: ΟΡΓΑΝΟ ΓΥΜΝΑΣΤΙΚΗΣ



(21) *Αρ. Αίτησης Σχ. ή Υπ.:* 20090600124

(15) *Ημερ.Καταχώρησης:* 25/06/2009

(17) *Ημ. Λήξης 1ης πενταετίας :*25/6/2014

(71) *Καταθέτης(ες):* EPIN BENIAMIN
Δ.Δ.Πατριδας Δήμου Δόβρα, 59100 ΒΕΡΟΙΑ
(ΗΜΑΘΙΑΣ), ΕΛΛΑΔΑ

(30) *Συμβ. Προτεραιότητα(ες):*

(72) *Δημιουργός(οι):* EPIN BENIAMIN

(74) *Πληρεξούσιος:*

(74) *Αντίκλητος:*

(28) *Αριθμός Σχεδίων/Υποδειγμάτων:* 1

(51) *Διεθνής Ταξινόμηση:* 14-03

(54) *Προσδιορισμός Αντικειμένου:* ΡΑΔΙΟΦΩΝΟ ΚΟΧΥΛΙ



(21) *Αρ. Αίτησης Σχ. ή Υπ.:* 20090600125

(15) *Ημερ.Καταχώρησης:* 26/06/2009

(17) *Ημ. Λήξης 1ης πενταετίας :*26/6/2014

(71) *Καταθέτης(ες):* ΤΣΙΓΓΕΛΗΣ ΝΕΚΤΑΡΙΟΣ
Μεγάλου Αλεξάνδρου 77, 51100 ΓΡΕΒΕΝΑ
(ΓΡΕΒΕΝΩΝ), ΕΛΛΑΔΑ

(30) *Συμβ. Προτεραιότητα(ες):*

(72) *Δημιουργός(οι):* ΤΣΙΓΓΕΛΗΣ ΝΕΚΤΑΡΙΟΣ

(74) *Πληρεξούσιος:*

(74) *Αντίκλητος:* ΠΙΛΙΑΤΣΙΚΑ ΙΟΥΛΙΑ
Λέοντος Σοφού 7, 51100 ΓΡΕΒΕΝΑ
(ΓΡΕΒΕΝΩΝ)

(28) *Αριθμός Σχεδίων/Υποδειγμάτων:* 1

(51) *Διεθνής Ταξινόμηση:* 01-01

(54) *Προσδιορισμός Αντικειμένου:* ΖΥΜΗ ΜΠΙΡΙΟΣ ΜΕ ΓΕΜΙΣΗ
ΛΟΥΚΑΝΙΚΟ ΠΠΡΟΣΚΙ

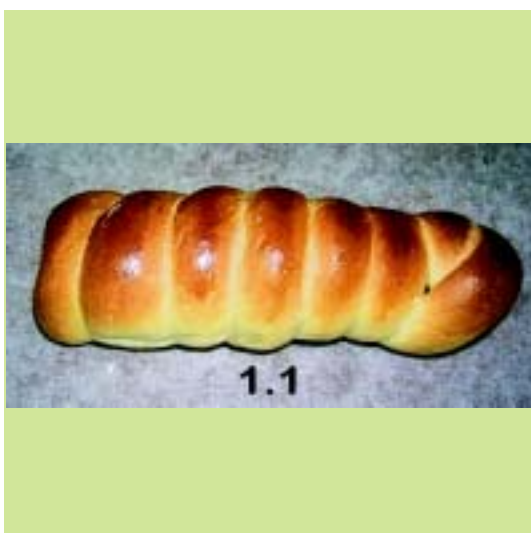



(21) *Αρ. Αίτησης Σχ. ή Υπ.:* 20090600126

(15) *Ημερ. Καταχώρησης:* 24/06/2009

(17) *Ημ. Λήξης 1ης πενταετίας :* 24/6/2014

(71) *Καταθέτης(ες):* ΒΙΒΕΛΗ ΔΗΜΗΤΡΑ
Εγγελη 33, 11744 ΑΘΗΝΑ (ΑΤΤΙΚΗΣ),
ΕΛΛΑΔΑ

(30) *Συμβ. Προτεραιότητα(ες):*

(72) *Δημιουργός(οι):* ΒΙΒΕΛΗ ΔΗΜΗΤΡΑ

(74) *Πληρεξούσιος:*

(74) *Αντίκλητος:*

(28) *Αριθμός Σχεδίων/Υποδειγμάτων:* 1

(51) *Διεθνής Ταξινόμηση:* 11-01

(54) *Προσδιορισμός Αντικειμένου:* ΚΟΣΜΗΜΑ ΠΡΟΣΩΠΟΥ





(21) *Αρ. Αίτησης Σχ. ή Υπ.:* 20090600127

(15) *Ημερ. Καταχώρησης:* 30/06/2009

(17) *Ημ. Λήξης 1ης πενταετίας :* 30/6/2014

(71) *Καταθέτης(ες):* ΜΑΥΡΑΚΗΣ ΓΕΩΡΓΙΟΣ
Στερογιάννη 55, 71304 ΗΡΑΚΛΕΙΟ
(ΗΡΑΚΛΕΙΟΥ), ΕΛΛΑΔΑ

(30) *Συμβ. Προτεραιότητα(ες):*

(72) *Δημιουργός(οι):* ΜΑΥΡΑΚΗΣ ΓΕΩΡΓΙΟΣ

(74) *Πληρεξούσιος:* ΑΠΟΣΤΟΛΟΠΟΥΛΟΥ ΕΙΡΗΝΗ
Ασκληπιού 26-28, 10680 ΑΘΗΝΑ (ΑΤΤΙΚΗΣ)

(74) *Αντίκλητος:* ΑΠΟΣΤΟΛΟΠΟΥΛΟΥ ΕΙΡΗΝΗ
Ασκληπιού 26-28, 10680 ΑΘΗΝΑ (ΑΤΤΙΚΗΣ)

(28) *Αριθμός Σχεδίων/Υποδειγμάτων:* 1

(51) *Διεθνής Ταξινόμηση:* 06-01

(54) *Προσδιορισμός Αντικειμένου:* ΠΑΓΚΑΚΙ





(21) *Αρ. Αίτησης Σχ. ή Υπ.*: 20090600130

(15) *Ημερ. Καταχώρησης*: 30/06/2009

(17) *Ημ. Λήξης 1ης πενταετίας*: 30/6/2014

(71) *Καταθέτης(ες)*: Ι. ΠΑΛΑΙΟΧΩΡΙΝΟΣ ΦΩΤΙΣΤΙΚΑ Α.Β.Ε.Ε.
14ο χλμ ΠΕΟ Θεσσαλονίκης-Αθηνών. ΤΘ 1163,
ΒΙΠΕΘ, 57022 ΒΙ.ΠΕ.Θ. (ΘΕΣΣΑΛΟΝΙΚΗΣ),
ΕΛΛΑΔΑ

(30) *Συμβ. Προτεραιότητα(ες)*:

(72) *Δημιουργός(οι)*: ΠΑΛΑΙΟΧΩΡΙΝΟΣ ΙΩΑΝΝΗΣ

(74) *Πληρεξούσιος*:

(74) *Αντίκλητος*:

(28) *Αριθμός Σχεδίων/Υποδειγμάτων*: 2

(51) *Διεθνής Ταξινόμηση*: 26-04

(54) *Προσδιορισμός Αντικειμένων*: ΣΕΙΡΑ ΑΠΟ ΔΙΑΚΟΣΜΗΤΙΚΑ
ΛΑΜΠΑΚΙΑ ΣΧΗΜΑΤΟΣ ΦΛΟΓΑΣ
ΚΕΡΙΟΥ



(21) *Αρ. Αίτησης Σχ. ή Υπ.:* 20090600131

(15) *Ημερ. Καταχώρησης:* 30/06/2009

(17) *Ημ. Λήξης 1ης πενταετίας :* 30/6/2014

(71) *Καταθέτης(ες):* Ι. ΠΑΛΑΙΟΧΩΡΙΝΟΣ ΦΩΤΙΣΤΙΚΑ Α.Β.Ε.Ε.
14ο χλμ ΠΕΟ Θεσσαλονίκης-Αθηνών. ΤΘ 1163,
ΒΙΠΕΘ, 57022 ΒΙ.ΠΕ.Θ. (ΘΕΣΣΑΛΟΝΙΚΗΣ),
ΕΛΛΑΔΑ

(30) *Συμβ. Προτεραιότητα(ες):*

(72) *Δημιουργός(οι):* ΠΑΛΑΙΟΧΩΡΙΝΟΣ ΙΩΑΝΝΗΣ

(74) *Πληρεξούσιος:*

(74) *Αντίκλητος:*

(28) *Αριθμός Σχεδίων/Υποδειγμάτων:* 1

(51) *Διεθνής Ταξινόμηση:* 13-03

(54) *Προσδιορισμός Αντικειμένου:* ΜΕΤΑΤΡΟΠΕΑΣ (ΚΟΝΒΕΡΤΟΡ)
ΑΠΟ ΕΝΑΛΛΑΣΟΜΕΝΟ ΣΕ ΣΥΝΕ-
ΧΕΣ ΡΕΥΜΑ



(21) *Αρ. Αίτησης Σχ. ή Υπ.:* 20090600132

(15) *Ημερ. Καταχώρησης:* 30/06/2009

(17) *Ημ. Λήξης 1ης πενταετίας :* 30/6/2014

(71) *Καταθέτης(ες):* Ι. ΠΑΛΑΙΟΧΩΡΙΝΟΣ ΦΩΤΙΣΤΙΚΑ Α.Β.Ε.Ε.
14ο χλμ ΠΕΟ Θεσσαλονίκης-Αθηνών. ΤΘ 1163,
ΒΙΠΕΘ, 57022 ΒΙ.ΠΕ.Θ. (ΘΕΣΣΑΛΟΝΙΚΗΣ),
ΕΛΛΑΔΑ

(30) *Συμβ. Προτεραιότητα(ες):*

(72) *Δημιουργός(οι):* ΠΑΛΑΙΟΧΩΡΙΝΟΣ ΙΩΑΝΝΗΣ

(74) *Πληρεξούσιος:*

(74) *Αντίκλητος:*

(28) *Αριθμός Σχεδίων/Υποδειγμάτων:* 2

(51) *Διεθνής Ταξινόμηση:* 26-04

(54) *Προσδιορισμός Αντικειμένου:* ΓΡΑΜΜΙΚΗ ΣΕΙΡΑ ΑΠΟ ΔΙΑΚΟ-
ΣΜΗΤΙΚΑ ΛΑΜΠΙΑΚΙΑ ΣΧΗΜΑ-
ΤΟΣ ΦΛΟΓΑΣ ΚΕΡΙΟΥ

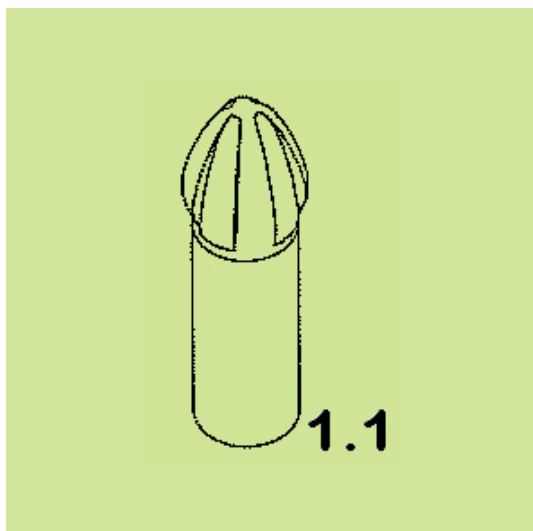
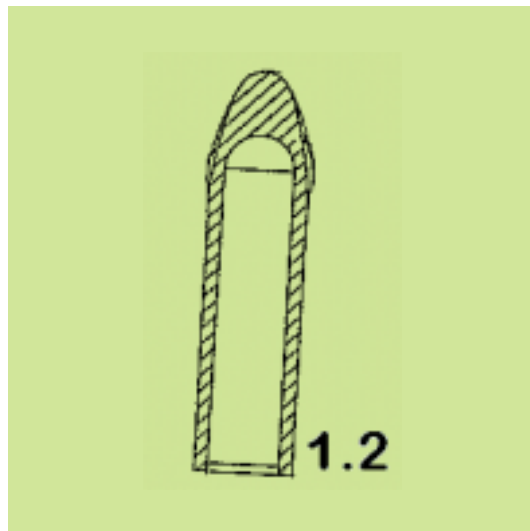

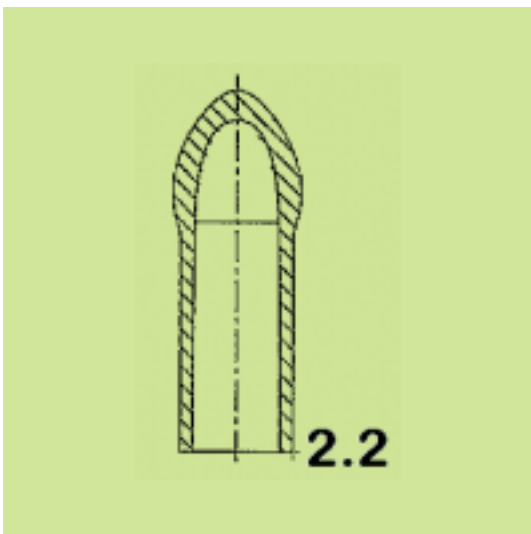
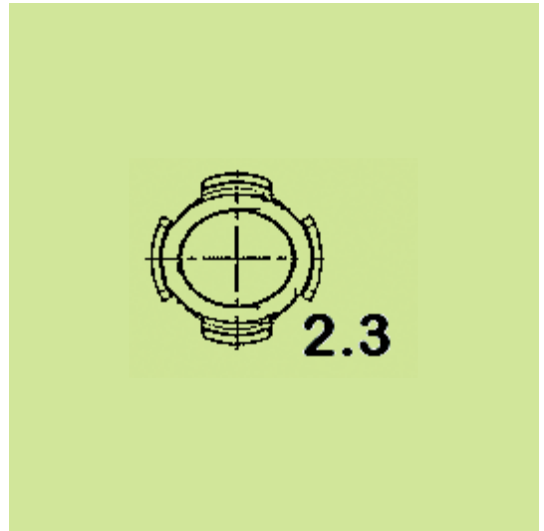
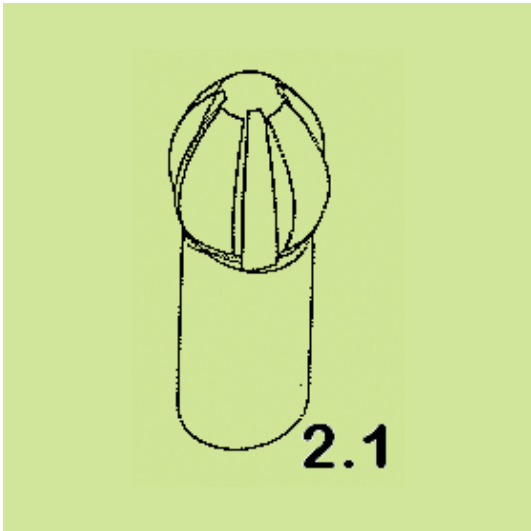

**ΕΥΡΕΤΗΡΙΟ ΑΙΤΗΣΕΩΝ ΣΧΕΔΙΩΝ Ή ΥΠΟΔΕΙΓΜΑΤΩΝ ΣΥΜΦΩΝΑ ΜΕ ΤΗΝ ΑΛΦΑΒΗΤΙΚΗ
ΣΕΙΡΑ ΤΩΝ ΚΑΤΑΘΕΤΩΝ**

ΚΑΤΑΘΕΤΗΣ (71)	ΠΡΟΣΔΙΟΡΙΣΜΟΣ ΑΝΤ/ΜΕΝΟΥ ΣΧ. Ή ΥΠ. (54)	ΚΑΤ/ΡΗΣΗ (15)	ΑΡ. ΑΙΤ. (21)
<i>LONGIN ΔΙΑΦΗΜΙΣΤΙΚΗ ΕΤΑΙΡΕΙΑ ΔΙΑΝΟΜΩΝ ΕΤΑΙΡΕΙΑ ΠΕΡΙΟΡΙΣΜΕΝΗΣ ΕΥΘΥΝΗΣ</i>	ΚΟΡΝΙΖΑ ΓΙΑ ΦΩΤΟΓΡΑΦΙΑ Ή ΕΙΚΟΝΑ	05/06/2009	20090600113
<i>PREPAC ΑΕΒΕ</i>	ΚΑΠΑΚΙ ΤΥΠΟΥ "ΠΗΠΛΑ"	11/06/2009	20090600114
<i>ΑΘΑΝΑΣΟΠΟΥΛΟΣ ΝΙΚΟΛΑΟΣ</i>	ΟΡΘΟΠΕΔΙΚΟΣ ΣΚΕΛΕΤΟΣ ΕΛΑΤΗΡΙΩΝ ΜΕ ΥΠΟΣΤΗΡΙΞΗ ΕΛΑΣΤΙΚΩΝ	19/06/2009	20090600120
<i>ΑΝΤΩΝΙΟΥ Α.Ε.</i>	ΛΟΓΙΣΤΙΚΑ ΕΝΤΥΠΑ	03/06/2009	20090600112
<i>ΒΙΒΕΛΗ ΔΗΜΗΤΡΑ</i>	ΚΟΣΜΗΜΑ ΠΡΟΣΩΠΟΥ	24/06/2009	20090600126
<i>ΓΕΩΡΓΑΚΑΚΗΣ ΠΑΥΛΟΣ</i>	ΠΡΟΦΙΛ ΑΛΟΥΜΙΝΙΟΥ ΓΙΑ ΚΑΤΑΣΚΕΥΗ ΠΟΡΤΩΝ ΚΑΙ ΠΑΡΑΘΥΡΩΝ	11/06/2009	20090600115
<i>ΓΕΩΡΓΑΚΟΠΟΥΛΟΥ ΕΛΕΝΗ</i>	ΠΛΕΚΤΕΣ ΜΠΟΥΜΠΟΥΝΙΕΡΕΣ ΜΕ ΚΑΡΦΙΤΣΑ	04/06/2009	20090600111
<i>ΔΙΝΟΠΟΥΛΟΥ ΒΑΓΙΑ</i>	ΔΟΧΕΙΟ ΣΥΣΚΕΥΑΣΙΑΣ ΠΡΟΪΟΝΤΩΝ	24/06/2009	20090600122
<i>ΔΙΟΝ. ΣΠΗΛΙΑΚΟΠΟΥΛΟΣ & ΕΥΣΤ. ΣΑΡΛΑΝΗ ΕΕΒΕ</i>	ΓΥΝΑΙΚΕΙΑ ΕΝΔΥΜΑΤΑ	15/06/2009	20090600116
<i>ΕΡΙΝ ΒΕΝΙΑΜΙΝ</i>	ΡΑΔΙΟΦΩΝΟ ΚΟΧΥΛΙ	25/06/2009	20090600124
<i>ΖΑΦΕΙΡΗ ΞΑΝΘΗ ΚΑΙ ΣΙΑ ΟΕ</i>	ΕΠΠΛΑ	17/06/2009	20090600117
<i>ΘΕΟΛΟΓΗ ΚΩΝΣΤΑΝΤΙΝΑ</i>	ΟΡΓΑΝΟ ΓΥΜΝΑΣΤΙΚΗΣ	25/06/2009	20090600123
<i>Ι. ΠΑΛΑΙΟΧΩΡΙΝΟΣ ΦΩΤΙΣΤΙΚΑ Α.Β.Ε.Ε.</i>	ΣΕΙΡΑ ΑΠΟ ΔΙΑΚΟΣΜΗΤΙΚΑ ΛΑΜΠΑΚΙΑ ΣΧΗΜΑΤΟΣ ΦΛΟΓΑΣ ΚΕΡΙΟΥ	30/06/2009	20090600130
<i>Ι. ΠΑΛΑΙΟΧΩΡΙΝΟΣ ΦΩΤΙΣΤΙΚΑ Α.Β.Ε.Ε.</i>	ΜΕΤΑΤΡΟΠΕΑΣ (ΚΟΝΒΕΡΤΟΡ) ΑΠΟ ΕΝΑΛΛΑΣΟΜΕΝΟ ΣΕ ΣΥΝΕΧΕΣ ΡΕΥΜΑ	30/06/2009	20090600131
<i>Ι. ΠΑΛΑΙΟΧΩΡΙΝΟΣ ΦΩΤΙΣΤΙΚΑ Α.Β.Ε.Ε.</i>	ΓΡΑΜΜΙΚΗ ΣΕΙΡΑ ΑΠΟ ΔΙΑΚΟΣΜΗΤΙΚΑ ΛΑΜΠΑΚΙΑ ΣΧΗΜΑΤΟΣ ΦΛΟΓΑΣ ΚΕΡΙΟΥ	30/06/2009	20090600132
<i>ΚΥΡΑΤΣΗΣ ΠΑΝΑΓΙΩΤΗΣ</i>	ΔΟΧΕΙΟ ΣΥΣΚΕΥΑΣΙΑΣ ΠΡΟΪΟΝΤΩΝ	24/06/2009	20090600122
<i>ΜΑΥΡΑΚΗΣ ΓΕΩΡΓΙΟΣ</i>	ΠΑΓΚΑΚΙ	30/06/2009	20090600127
<i>ΜΠΡΕΓΑΣΙ ΝΤΕΣΑΡΤ</i>	ΔΟΧΕΙΟ ΣΥΣΚΕΥΑΣΙΑΣ ΠΡΟΪΟΝΤΩΝ	24/06/2009	20090600122
<i>ΠΑΠΑΖΟΓΛΟΥ ΑΝΝΙΕ</i>	ΚΟΣΜΗΜΑ	18/06/2009	20090600118
<i>ΠΑΠΑΖΟΓΛΟΥ ΑΝΝΙΕ</i>	ΜΕΤΑΛΛΙΟ	18/06/2009	20090600119
<i>ΡΑΙΔΕΣΤΙΝΟΥ ΠΑΡΑΣΚΕΥΗ</i>	ΠΡΟΣΚΛΗΤΗΡΙΑ	19/06/2009	20090600121
<i>ΣΤΡΟΥΖΑΣ ΝΙΚΟΛΑΟΣ</i>	ΕΠΠΛΑ	17/06/2009	20090600117
<i>ΤΣΙΓΓΕΛΗΣ ΝΕΚΤΑΡΙΟΣ</i>	ΖΥΜΗ ΜΠΡΙΟΣ ΜΕ ΓΕΜΙΣΗ ΛΟΥΚΑΝΙΚΟ ΠΠΡΟΣΚΙ	26/06/2009	20090600125

Μ Ε Ρ Ο Σ Β '
ΚΑΤΑΧΩΡΗΜΕΝΑ ΠΙΣΤΟΠΟΙΗΤΙΚΑ ΣΧΕΔΙΩΝ ΚΑΙ ΥΠΟΔΕΙΓΜΑΤΩΝ

ΧΟΡΗΓΗΣΕΙΣ ΠΙΣΤΟΠΟΙΗΤΙΚΩΝ ΚΑΤΑΧΩΡΗΣΗΣ ΣΧΕΔΙΩΝ ΚΑΙ ΥΠΟΔΕΙΓΜΑΤΩΝ

(11) Αρ. Πιστοπ. Καταχώρησης Σχ. ή Υπ.:6002888

- (21) Αριθμός Αίτησης Σχ. ή Υπ.: 20090600064
(15) Ημερομηνία Καταχώρησης: 01/04/2009
(47) Ημερομηνία Χορήγησης: 09/11/2009
(73) Δικαιούχος (οι): Π. ΠΕΡΠΕΡΗΣ - Α. ΡΙΣΚΟΣ Α.Β.Ε.Ε. ΚΟΥΦΩΜΑΤΑ
ΑΛΟΥΜΙΝΙΟΥ ΚΑΙ ΠΛΑΣΤΙΚΩΝ ΑΕ (με διακριτικό τίτλο
EPAL Α.Β.Ε.Ε.)
2ο χλμ. Σίνδου - Χαλάστρας, 57400 ΣΙΝΔΟΣ (ΘΕΣΣΑΛΟ-
ΝΙΚΗΣ), ΕΛΛΑΔΑ
- (54) Προσδιορισμός Αντικειμένου:** ΚΥΤΚΛΙΔΩΜΑΤΑ (ΚΑΓΚΕΛΑ) ΑΛΟΥΜΙΝΙΟΥ ΔΙΕΛΑΣΗΣ

Περισσότερα στοιχεία στην πρώτη δημοσίευση: ΕΔΒΙ (Τεύχος Β') Σεπτέμβριος 2009

(11) Αρ. Πιστοπ. Καταχώρησης Σχ. ή Υπ.:6002889

- (21) Αριθμός Αίτησης Σχ. ή Υπ.: 20090600065
(15) Ημερομηνία Καταχώρησης: 08/04/2009
(47) Ημερομηνία Χορήγησης: 09/11/2009
(73) Δικαιούχος (οι): Δ. ΔΡΑΚΟΥΛΑΚΗΣ Α.Β.Ε.Τ.Ε. ΠΑΡΑΓΩΓΗΣ -
ΕΜΠΟΡΙΑΣ - ΕΞΟΠΛΙΣΜΟΥ ΜΟΝΑΔΩΝ ΜΑΖΙΚΗΣ
ΕΣΤΙΑΣΗΣ
Λεωνίδου 102, 10435 ΑΘΗΝΑ (ΑΤΤΙΚΗΣ), ΕΛΛΑΔΑ
- (54) Προσδιορισμός Αντικειμένου:** ΒΙΤΡΙΝΑ ΕΙΔΩΝ ΖΑΧΑΡΟΠΛΑΣΤΙΚΗΣ ΑΥΤΟΤΕΛΩΝ ΤΜΗΜΑΤΩΝ

Περισσότερα στοιχεία στην πρώτη δημοσίευση: ΕΔΒΙ (Τεύχος Β') Σεπτέμβριος 2009

(11) Αρ. Πιστοπ. Καταχώρησης Σχ. ή Υπ.:6002890

- (21) Αριθμός Αίτησης Σχ. ή Υπ.: 20090600066
(15) Ημερομηνία Καταχώρησης: 08/04/2009
(47) Ημερομηνία Χορήγησης: 09/11/2009
(73) Δικαιούχος (οι): ΦΡΑΓΚΟΥΛΑΤΖΗΣ ΓΕΩΡΓΙΟΣ
Σουρή 18, 12131 ΠΕΡΙΣΤΕΡΙ (ΑΤΤΙΚΗΣ), ΕΛΛΑΔΑ
- (54) Προσδιορισμός Αντικειμένου:** ΜΕΤΑΛΛΙΚΑ ΚΡΕΒΑΤΙΑ, ΚΟΜΟΔΙΝΑ, ΤΟΥΑΛΕΤΕΣ, ΚΑΘΡΕΦΤΕΣ, ΚΡΕΜΑΣΤΡΕΣ, ΚΑΛΟΓΕΡΟΙ,
ΟΜΠΡΕΛΟΘΗΚΗ, ΣΥΡΤΑΡΙΕΡΕΣ

Περισσότερα στοιχεία στην πρώτη δημοσίευση: ΕΔΒΙ (Τεύχος Β') Σεπτέμβριος 2009

(11) Αρ. Πιστοπ. Καταχώρησης Σχ. ή Υπ.:6002891

- (21) Αριθμός Αίτησης Σχ. ή Υπ.: 20090600067
(15) Ημερομηνία Καταχώρησης: 09/04/2009
(47) Ημερομηνία Χορήγησης: 09/11/2009
(73) Δικαιούχος (οι): ΜΕΤΑΛΛΟΥΜΙΝ Α.Ε.Β.Ε.
Αγ. Φανουρίου 20, 13671 ΑΧΑΡΝΕΣ (ΑΤΤΙΚΗΣ),
ΕΛΛΑΔΑ
- (54) Προσδιορισμός Αντικειμένου:** ΠΡΟΦΙΛΑ (ΒΕΡΓΕΣ) ΑΛΟΥΜΙΝΙΟΥ ΓΙΑ ΚΑΤΑΣΚΕΥΗ ΚΟΥΦΩΜΑΤΩΝ

Περισσότερα στοιχεία στην πρώτη δημοσίευση: ΕΔΒΙ (Τεύχος Β') Σεπτέμβριος 2009

(11) Αρ. Πιστοπ. Καταχώρησης Σχ. ή Υπ.:6002892

- (21) Αριθμός Αίτησης Σχ. ή Υπ.: 20090600068
(15) Ημερομηνία Καταχώρησης: 15/04/2009
(47) Ημερομηνία Χορήγησης: 09/11/2009
(73) Δικαιούχος (οι): ΜΠΑΛΑΣ ΑΝΑΣΤΑΣΙΟΥ ΓΕΩΡΓΙΟΣ
Πύλου 61-63, 10441 ΑΘΗΝΑ (ΑΤΤΙΚΗΣ), ΕΛΛΑΔΑ
- (54) Προσδιορισμός Αντικειμένου:** ΠΕΡΙΠΤΕΡΟ

Περισσότερα στοιχεία στην πρώτη δημοσίευση: ΕΔΒΙ (Τεύχος Β') Σεπτέμβριος 2009

(11) Αρ. Πιστοπ. Καταχώρησης Σχ. ή Υπ.:6002893

(21) Αριθμός Αίτησης Σχ. ή Υπ.: 20090600069
(15) Ημερομηνία Καταχώρησης: 16/04/2009
(47) Ημερομηνία Χορήγησης: 09/11/2009
(73) Δικαιούχος (οι): ΖΑΧΑΡΙΑΔΗΣ ΑΝΑΣΤΑΣΙΟΣ
Αλκιβιάδου 19, 59100 ΒΕΡΟΙΑ (ΗΜΑΘΙΑΣ), ΕΛΛΑΔΑ

(54) Προσδιορισμός Αντικειμένου: ΦΩΤΙΖΟΜΕΝΟΣ ΔΙΣΚΟΣ ΣΕΡΒΙΡΙΣΜΑΤΟΣ

Περισσότερα στοιχεία στην πρώτη δημοσίευση: ΕΔΒΙ (Τεύχος Β') Σεπτέμβριος 2009

(11) Αρ. Πιστοπ. Καταχώρησης Σχ. ή Υπ.:6002894

(21) Αριθμός Αίτησης Σχ. ή Υπ.: 20090600070
(15) Ημερομηνία Καταχώρησης: 13/04/2009
(47) Ημερομηνία Χορήγησης: 09/11/2009
(73) Δικαιούχος (οι): ΤΡΙΑΝΤΑΦΥΛΛΙΔΗΣ ΚΩΝΣΤΑΝΤΙΝΟΣ
Εγνατίας 65, 58100 ΓΙΑΝΝΙΤΣΑ (ΠΕΛΛΗΣ), ΕΛΛΑΔΑ

(54) Προσδιορισμός Αντικειμένου: ΟΙΚΟΓΕΝΕΙΑΚΟΣ Ή ΑΤΟΜΙΚΟΣ ΤΑΦΟΣ ΚΟΙΜΗΤΗΡΙΟΥ

Περισσότερα στοιχεία στην πρώτη δημοσίευση: ΕΔΒΙ (Τεύχος Β') Σεπτέμβριος 2009

(11) Αρ. Πιστοπ. Καταχώρησης Σχ. ή Υπ.:6002895

(21) Αριθμός Αίτησης Σχ. ή Υπ.: 20090600071
(15) Ημερομηνία Καταχώρησης: 23/04/2009
(47) Ημερομηνία Χορήγησης: 09/11/2009
(73) Δικαιούχος (οι): ΠΑΝΤΕΛΑΚΗΣ ΕΜΜΑΝΟΥΗΛ ΕΛΕΥΘΕΡΙΟΣ
45η Οδός αρ. 6, ΒΙΟΠΑ, 13341 ΑΝΩ ΛΙΟΣΙΑ (ΑΤΤΙΚΗΣ),
ΕΛΛΑΔΑ

(54) Προσδιορισμός Αντικειμένου: ΕΞΩΤΕΡΙΚΑ ΤΜΗΜΑΤΑ ΚΥΨΕΛΗΣ

Περισσότερα στοιχεία στην πρώτη δημοσίευση: ΕΔΒΙ (Τεύχος Β') Σεπτέμβριος 2009

(11) Αρ. Πιστοπ. Καταχώρησης Σχ. ή Υπ.:6002896

(21) Αριθμός Αίτησης Σχ. ή Υπ.: 20090600072
(15) Ημερομηνία Καταχώρησης: 23/04/2009
(47) Ημερομηνία Χορήγησης: 09/11/2009
(73) Δικαιούχος (οι): ΠΑΝΤΕΛΑΚΗΣ ΕΜΜΑΝΟΥΗΛ ΕΛΕΥΘΕΡΙΟΣ
45η Οδός αρ. 6, ΒΙΟΠΑ, 13341 ΑΝΩ ΛΙΟΣΙΑ (ΑΤΤΙΚΗΣ),
ΕΛΛΑΔΑ

(54) Προσδιορισμός Αντικειμένου: ΕΞΩΤΕΡΙΚΑ ΤΜΗΜΑΤΑ ΚΥΨΕΛΗΣ

Περισσότερα στοιχεία στην πρώτη δημοσίευση: ΕΔΒΙ (Τεύχος Β') Σεπτέμβριος 2009

(11) Αρ. Πιστοπ. Καταχώρησης Σχ. ή Υπ.:6002897

(21) Αριθμός Αίτησης Σχ. ή Υπ.: 20090600073
(15) Ημερομηνία Καταχώρησης: 23/04/2009
(47) Ημερομηνία Χορήγησης: 09/11/2009
(73) Δικαιούχος (οι): ΠΑΝΤΕΛΑΚΗΣ ΕΜΜΑΝΟΥΗΛ ΕΛΕΥΘΕΡΙΟΣ
45η Οδός αρ. 6, ΒΙΟΠΑ, 13341 ΑΝΩ ΛΙΟΣΙΑ (ΑΤΤΙΚΗΣ),
ΕΛΛΑΔΑ

(54) Προσδιορισμός Αντικειμένου: ΕΝΤΟΜΟΠΑΓΙΔΕΣ

Περισσότερα στοιχεία στην πρώτη δημοσίευση: ΕΔΒΙ (Τεύχος Β') Σεπτέμβριος 2009

(11) Αρ. Πιστοπ. Καταχώρησης Σχ. ή Υπ.:6002898

(21) Αριθμός Αίτησης Σχ. ή Υπ.: 20090600074
(15) Ημερομηνία Καταχώρησης: 23/04/2009
(47) Ημερομηνία Χορήγησης: 09/11/2009
(73) Δικαιούχος (οι): ΠΑΝΤΕΛΑΚΗΣ ΕΜΜΑΝΟΥΗΛ ΕΛΕΥΘΕΡΙΟΣ
45η Οδός αρ. 6, ΒΙΟΠΑ, 13341 ΑΝΩ ΛΙΟΣΙΑ (ΑΤΤΙΚΗΣ),
ΕΛΛΑΔΑ
(54) Προσδιορισμός Αντικειμένου: ΒΑΖΑ ΒΑΣΙΛΙΚΟΥ ΠΟΛΤΟΥ ΔΙΠΛΟΥ ΤΟΙΧΩΜΑΤΟΣ

Περισσότερα στοιχεία στην πρώτη δημοσίευση: ΕΔΒΙ (Τεύχος Β') Σεπτέμβριος 2009

(11) Αρ. Πιστοπ. Καταχώρησης Σχ. ή Υπ.:6002899

(21) Αριθμός Αίτησης Σχ. ή Υπ.: 20090600075
(15) Ημερομηνία Καταχώρησης: 23/04/2009
(47) Ημερομηνία Χορήγησης: 09/11/2009
(73) Δικαιούχος (οι): ΠΑΝΤΕΛΑΚΗΣ ΕΜΜΑΝΟΥΗΛ ΕΛΕΥΘΕΡΙΟΣ
45η Οδός αρ. 6, ΒΙΟΠΑ, 13341 ΑΝΩ ΛΙΟΣΙΑ (ΑΤΤΙΚΗΣ),
ΕΛΛΑΔΑ
(54) Προσδιορισμός Αντικειμένου: ΠΩΜΑ ΚΑΠΑΚΙΟΥ ΚΥΨΕΛΗΣ

Περισσότερα στοιχεία στην πρώτη δημοσίευση: ΕΔΒΙ (Τεύχος Β') Σεπτέμβριος 2009

(11) Αρ. Πιστοπ. Καταχώρησης Σχ. ή Υπ.:6002900

(21) Αριθμός Αίτησης Σχ. ή Υπ.: 20090600076
(15) Ημερομηνία Καταχώρησης: 23/04/2009
(47) Ημερομηνία Χορήγησης: 09/11/2009
(73) Δικαιούχος (οι): ΠΑΝΤΕΛΑΚΗΣ ΕΜΜΑΝΟΥΗΛ ΕΛΕΥΘΕΡΙΟΣ
45η Οδός αρ. 6, ΒΙΟΠΑ, 13341 ΑΝΩ ΛΙΟΣΙΑ (ΑΤΤΙΚΗΣ),
ΕΛΛΑΔΑ
(54) Προσδιορισμός Αντικειμένου: ΤΡΟΦΟΔΟΤΕΣ ΚΥΨΕΛΗΣ

Περισσότερα στοιχεία στην πρώτη δημοσίευση: ΕΔΒΙ (Τεύχος Β') Σεπτέμβριος 2009

(11) Αρ. Πιστοπ. Καταχώρησης Σχ. ή Υπ.:6002901

(21) Αριθμός Αίτησης Σχ. ή Υπ.: 20090600077
(15) Ημερομηνία Καταχώρησης: 23/04/2009
(47) Ημερομηνία Χορήγησης: 09/11/2009
(73) Δικαιούχος (οι): ΠΑΝΤΕΛΑΚΗΣ ΕΜΜΑΝΟΥΗΛ ΕΛΕΥΘΕΡΙΟΣ
45η Οδός αρ. 6, ΒΙΟΠΑ, 13341 ΑΝΩ ΛΙΟΣΙΑ (ΑΤΤΙΚΗΣ),
ΕΛΛΑΔΑ
(54) Προσδιορισμός Αντικειμένου: ΣΗΤΕΣ ΚΥΨΕΛΗΣ

Περισσότερα στοιχεία στην πρώτη δημοσίευση: ΕΔΒΙ (Τεύχος Β') Σεπτέμβριος 2009

(11) Αρ. Πιστοπ. Καταχώρησης Σχ. ή Υπ.:6002902

(21) Αριθμός Αίτησης Σχ. ή Υπ.: 20090600078
(15) Ημερομηνία Καταχώρησης: 09/04/2009
(47) Ημερομηνία Χορήγησης: 09/11/2009
(73) Δικαιούχος (οι): ΜΠΕΛΛΟΝΙ ΜΑΣΣΙΜΟ
Οδός Α7, Κτίριο Πρόπλαστ, ΒΙΠΕΘ, 57022 ΒΙ.ΠΕ.Θ.
(ΘΕΣΣΑΛΟΝΙΚΗΣ), ΕΛΛΑΔΑ
(54) Προσδιορισμός Αντικειμένου: ΣΕΙΡΑ ΔΟΧΕΙΩΝ ΤΡΟΦΙΜΩΝ

Περισσότερα στοιχεία στην πρώτη δημοσίευση: ΕΔΒΙ (Τεύχος Β') Σεπτέμβριος 2009

(11) Αρ. Πιστοπ. Καταχώρησης Σχ. ή Υπ.:6002903

- (21) Αριθμός Αίτησης Σχ. ή Υπ.: 20090600080
(15) Ημερομηνία Καταχώρησης: 27/04/2009
(47) Ημερομηνία Χορήγησης: 09/11/2009
(73) Δικαιούχος (οι): ΖΩΓΡΑΦΟΣ ΕΥΣΤΡΑΤΙΟΥ ΑΠΟΣΤΟΛΟΣ
Μαρτζώκη 2, 11141 ΑΘΗΝΑ (ΑΤΤΙΚΗΣ), ΕΛΛΑΔΑ
- (54) Προσδιορισμός Αντικειμένου:** ΦΑΚΟΣ ΚΑΤΑΔΥΣΕΩΝ
-

Περισσότερα στοιχεία στην πρώτη δημοσίευση: ΕΔΒΙ (Τεύχος Β') Σεπτέμβριος 2009

(11) Αρ. Πιστοπ. Καταχώρησης Σχ. ή Υπ.:6002904

- (21) Αριθμός Αίτησης Σχ. ή Υπ.: 20090600081
(15) Ημερομηνία Καταχώρησης: 24/04/2009
(47) Ημερομηνία Χορήγησης: 09/11/2009
(73) Δικαιούχος (οι): ΕΓΡΕΣ ΖΑΦΕΙΡΗΣ
Μητροπόλεως 115, 52100 ΚΑΣΤΟΡΙΑ (ΚΑΣΤΟΡΙΑΣ),
ΕΛΛΑΔΑ
- (54) Προσδιορισμός Αντικειμένου:** ΠΑΛΤΑ ΠΟΥ ΚΑΤΑΣΚΕΥΑΖΟΝΤΑΙ ΑΠΟ ΔΕΡΜΑΤΑ ΓΟΥΝΑΡΙΚΩΝ
-

Περισσότερα στοιχεία στην πρώτη δημοσίευση: ΕΔΒΙ (Τεύχος Β') Σεπτέμβριος 2009

(11) Αρ. Πιστοπ. Καταχώρησης Σχ. ή Υπ.:6002905

- (21) Αριθμός Αίτησης Σχ. ή Υπ.: 20090600082
(15) Ημερομηνία Καταχώρησης: 30/04/2009
(47) Ημερομηνία Χορήγησης: 09/11/2009
(73) Δικαιούχος (οι): Δ. ΔΡΑΚΟΥΛΑΚΗΣ Α.Β.Ε.Τ.Ε. ΠΑΡΑΓΩΓΗΣ -
ΕΜΠΟΡΙΑΣ - ΕΞΟΠΛΙΣΜΟΥ ΜΟΝΑΔΩΝ ΜΑΖΙΚΗΣ
ΕΣΤΙΑΣΗΣ
Λεωνίδου 102, 10435 ΑΘΗΝΑ (ΑΤΤΙΚΗΣ), ΕΛΛΑΔΑ
- (54) Προσδιορισμός Αντικειμένου:** ΒΙΤΡΙΝΑ ΕΙΔΩΝ ΑΡΤΟΠΟΙΪΑΣ
-

Περισσότερα στοιχεία στην πρώτη δημοσίευση: ΕΔΒΙ (Τεύχος Β') Σεπτέμβριος 2009

(11) Αρ. Πιστοπ. Καταχώρησης Σχ. ή Υπ.:6002906

- (21) Αριθμός Αίτησης Σχ. ή Υπ.: 20090600083
(15) Ημερομηνία Καταχώρησης: 30/04/2009
(47) Ημερομηνία Χορήγησης: 09/11/2009
(73) Δικαιούχος (οι): ΜΠΑΛΑΣ ΑΝΑΣΤΑΣΙΟΥ ΓΕΩΡΓΙΟΣ
Πύλου 61-63, 10441 ΑΘΗΝΑ (ΑΤΤΙΚΗΣ), ΕΛΛΑΔΑ
- (54) Προσδιορισμός Αντικειμένου:** ΤΕΝΤΑ ΠΕΡΙΠΤΕΡΟΥ ΜΕ ΑΠΟΤΜΗΣΗ ΚΑΙ ΠΟΛΥΓΩΝΗ ΚΟΡΩΝΙΔΑ
-

Περισσότερα στοιχεία στην πρώτη δημοσίευση: ΕΔΒΙ (Τεύχος Β') Σεπτέμβριος 2009

(11) Αρ. Πιστοπ. Καταχώρησης Σχ. ή Υπ.:6002907

- (21) Αριθμός Αίτησης Σχ. ή Υπ.: 20090600084
(15) Ημερομηνία Καταχώρησης: 30/04/2009
(47) Ημερομηνία Χορήγησης: 09/11/2009
(73) Δικαιούχος (οι): ΔΙΟΝ. ΣΠΗΛΙΑΚΟΠΟΥΛΟΣ & ΕΥΣΤ. ΣΑΡΛΑΝΗ ΕΕΒΕ
Νιρβάνα 80, 11145 ΑΘΗΝΑ (ΑΤΤΙΚΗΣ), ΕΛΛΑΔΑ
- (54) Προσδιορισμός Αντικειμένου:** ΓΥΝΑΙΚΕΙΑ ΕΝΔΥΜΑΤΑ
-

Περισσότερα στοιχεία στην πρώτη δημοσίευση: ΕΔΒΙ (Τεύχος Β') Σεπτέμβριος 2009

(11) Αρ. Πιστοπ. Καταχώρησης Σχ. ή Υπ.:6002908

- (21) Αριθμός Αίτησης Σχ. ή Υπ.: 20090600085
(15) Ημερομηνία Καταχώρησης: 30/04/2009
(47) Ημερομηνία Χορήγησης: 09/11/2009
(73) Δικαιούχος (οι): ΔΙΟΝ. ΣΠΗΛΙΑΚΟΠΟΥΛΟΣ & ΕΥΣΤ. ΣΑΡΛΑΝΗ ΕΕΒΕ
Νιρβάνα 80, 11145 ΑΘΗΝΑ (ΑΤΤΙΚΗΣ), ΕΛΛΑΔΑ
- (54) Προσδιορισμός Αντικειμένου:** ΓΥΝΑΙΚΕΙΑ ΕΝΔΥΜΑΤΑ
-

Περισσότερα στοιχεία στην πρώτη δημοσίευση: ΕΔΒΙ (Τεύχος Β') Σεπτέμβριος 2009

(11) Αρ. Πιστοπ. Καταχώρησης Σχ. ή Υπ.:6002909

- (21) Αριθμός Αίτησης Σχ. ή Υπ.: 20090600086
(15) Ημερομηνία Καταχώρησης: 30/04/2009
(47) Ημερομηνία Χορήγησης: 09/11/2009
(73) Δικαιούχος (οι): ΖΑΧΑΡΙΑΔΗΣ ΑΝΑΣΤΑΣΙΟΣ
Αλκιβιάδου 19, 59100 ΒΕΡΟΙΑ (ΗΜΑΘΙΑΣ), ΕΛΛΑΔΑ
- (54) Προσδιορισμός Αντικειμένου:** ΑΥΤΟΜΑΤΟΣ ΚΑΘΑΡΙΣΤΗΣ ΣΤΑΧΤΟΔΟΧΕΙΩΝ
-

Περισσότερα στοιχεία στην πρώτη δημοσίευση: ΕΔΒΙ (Τεύχος Β') Σεπτέμβριος 2009

(11) Αρ. Πιστοπ. Καταχώρησης Σχ. ή Υπ.:6002910

- (21) Αριθμός Αίτησης Σχ. ή Υπ.: 20090600088
(15) Ημερομηνία Καταχώρησης: 29/04/2009
(47) Ημερομηνία Χορήγησης: 09/11/2009
(73) Δικαιούχος (οι): Ι. ΠΑΛΛΙΟΧΩΡΙΝΟΣ ΦΩΤΙΣΤΙΚΑ Α.Β.Ε.Ε.
14ο χλμ ΠΕΟ Θεσσαλονίκης-Αθηνών. ΤΘ 1163, ΒΠΠΕΘ,
57022 ΒΙ.ΠΕ.Θ. (ΘΕΣΣΑΛΟΝΙΚΗΣ), ΕΛΛΑΔΑ
- (54) Προσδιορισμός Αντικειμένου:** ΔΙΑΚΟΣΜΗΤΙΚΕΣ ΠΑΡΑΣΤΑΣΕΙΣ ΔΡΟΜΩΝ-ΣΤΥΛΩΝ-ΠΛΑΤΕΙΩΝ ΚΑΙ ΚΑΤΑΣΤΗΜΑΤΩΝ
-

Περισσότερα στοιχεία στην πρώτη δημοσίευση: ΕΔΒΙ (Τεύχος Β') Σεπτέμβριος 2009

(11) Αρ. Πιστοπ. Καταχώρησης Σχ. ή Υπ.:6002911

- (21) Αριθμός Αίτησης Σχ. ή Υπ.: 20090600089
(15) Ημερομηνία Καταχώρησης: 29/04/2009
(47) Ημερομηνία Χορήγησης: 09/11/2009
(73) Δικαιούχος (οι): Ι. ΠΑΛΛΙΟΧΩΡΙΝΟΣ ΦΩΤΙΣΤΙΚΑ Α.Β.Ε.Ε.
14ο χλμ ΠΕΟ Θεσσαλονίκης-Αθηνών. ΤΘ 1163, ΒΠΠΕΘ,
57022 ΒΙ.ΠΕ.Θ. (ΘΕΣΣΑΛΟΝΙΚΗΣ), ΕΛΛΑΔΑ
- (54) Προσδιορισμός Αντικειμένου:** ΔΙΑΚΟΣΜΗΤΙΚΕΣ ΠΑΡΑΣΤΑΣΕΙΣ ΔΡΟΜΩΝ-ΣΤΥΛΩΝ-ΠΛΑΤΕΙΩΝ ΚΑΙ ΚΑΤΑΣΤΗΜΑΤΩΝ
-

Περισσότερα στοιχεία στην πρώτη δημοσίευση: ΕΔΒΙ (Τεύχος Β') Σεπτέμβριος 2009

(11) Αρ. Πιστοπ. Καταχώρησης Σχ. ή Υπ.:6002912

- (21) Αριθμός Αίτησης Σχ. ή Υπ.: 20090600090
(15) Ημερομηνία Καταχώρησης: 29/04/2009
(47) Ημερομηνία Χορήγησης: 09/11/2009
(73) Δικαιούχος (οι): Ι. ΠΑΛΛΙΟΧΩΡΙΝΟΣ ΦΩΤΙΣΤΙΚΑ Α.Β.Ε.Ε.
14ο χλμ ΠΕΟ Θεσσαλονίκης-Αθηνών. ΤΘ 1163,
ΒΠΠΕΘ,57022 ΒΙ.ΠΕ.Θ. (ΘΕΣΣΑΛΟΝΙΚΗΣ), ΕΛΛΑΔΑ
- (54) Προσδιορισμός Αντικειμένου:** ΔΙΑΚΟΣΜΗΤΙΚΕΣ ΠΑΡΑΣΤΑΣΕΙΣ ΔΡΟΜΩΝ-ΣΤΥΛΩΝ-ΠΛΑΤΕΙΩΝ ΚΑΙ ΚΑΤΑΣΤΗΜΑΤΩΝ
-

Περισσότερα στοιχεία στην πρώτη δημοσίευση: ΕΔΒΙ (Τεύχος Β') Σεπτέμβριος 2009

(11) Αρ. Πιστοπ. Καταχώρησης Σχ. ή Υπ.:6002913

(21) Αριθμός Αίτησης Σχ. ή Υπ.: 20090600091

(15) Ημερομηνία Καταχώρησης: 29/04/2009

(47) Ημερομηνία Χορήγησης: 09/11/2009

(73) Δικαιούχος (οι): Ι. ΠΑΛΛΙΟΧΩΡΙΝΟΣ ΦΩΤΙΣΤΙΚΑ Α.Β.Ε.Ε.

14ο χλμ ΠΕΘ Θεσσαλονίκης-Αθηνών. ΤΘ 1163, ΒΠΠΕΘ,
57022 ΒΙ.ΠΕ.Θ. (ΘΕΣΣΑΛΟΝΙΚΗΣ), ΕΛΛΑΔΑ

(54) Προσδιορισμός Αντικειμένου: ΔΙΑΚΟΣΜΗΤΙΚΕΣ ΠΑΡΑΣΤΑΣΕΙΣ ΔΡΟΜΩΝ-ΣΤΥΛΩΝ-ΠΛΑΤΕΙΩΝ ΚΑΙ ΚΑΤΑΣΤΗΜΑΤΩΝ

Περισσότερα στοιχεία στην πρώτη δημοσίευση: ΕΔΒΙ (Τεύχος Β') Σεπτέμβριος 2009

(11) Αρ. Πιστοπ. Καταχώρησης Σχ. ή Υπ.:6002914

(21) Αριθμός Αίτησης Σχ. ή Υπ.: 20090600059

(15) Ημερομηνία Καταχώρησης: 24/03/2009

(47) Ημερομηνία Χορήγησης: 27/11/2009

(73) Δικαιούχος (οι): ΠΡΩΣΕΝΤ ΑΕ

Αρχιμήδους 84, Θέση Τζήμα, 19400 ΚΟΡΩΠΙ (ΑΤΤΙΚΗΣ),
ΕΛΛΑΔΑ

(54) Προσδιορισμός Αντικειμένου: ΣΧΕΔΙΟ ΣΕ ΠΑΝΙ (ΥΦΑΣΜΑ) ΓΙΑ ΤΕΝΤΕΣ

Περισσότερα στοιχεία στην πρώτη δημοσίευση: ΕΔΒΙ (Τεύχος Β') Οκτώβριος 2009

(11) Αρ. Πιστοπ. Καταχώρησης Σχ. ή Υπ.:6002915

(21) Αριθμός Αίτησης Σχ. ή Υπ.: 20090600087

(15) Ημερομηνία Καταχώρησης: 30/04/2009

(47) Ημερομηνία Χορήγησης: 27/11/2009

(73) Δικαιούχος (οι): ΒΙΟΚΕΦ Ν.Θ. ΚΑΚΚΟΣ Α.Ε.

26ο χλμ Βάρης-Κορωπίου, ΚΟΡΩΠΙ, 194 00 ΑΤΤΙΚΗ,
ΕΛΛΑΔΑ

(54) Προσδιορισμός Αντικειμένου: ΦΩΤΙΣΤΙΚΑ ΣΩΜΑΤΑ

Περισσότερα στοιχεία στην πρώτη δημοσίευση: ΕΔΒΙ (Τεύχος Β') Οκτώβριος 2009

(11) Αρ. Πιστοπ. Καταχώρησης Σχ. ή Υπ.:6002916

(21) Αριθμός Αίτησης Σχ. ή Υπ.: 20090600092

(15) Ημερομηνία Καταχώρησης: 04/05/2009

(47) Ημερομηνία Χορήγησης: 27/11/2009

(73) Δικαιούχος (οι): ΚΑΚΑΡΗΣ ΑΘΑΝΑΣΙΟΣ

Αγίου Νεκταρίου 8, 15354 ΓΛΥΚΑ ΝΕΡΑ (ΑΤΤΙΚΗΣ),
ΕΛΛΑΔΑ

(54) Προσδιορισμός Αντικειμένου: ΕΠΙΠΛΑ

Περισσότερα στοιχεία στην πρώτη δημοσίευση: ΕΔΒΙ (Τεύχος Β') Οκτώβριος 2009

(11) Αρ. Πιστοπ. Καταχώρησης Σχ. ή Υπ.:6002917

(21) Αριθμός Αίτησης Σχ. ή Υπ.: 20090600093

(15) Ημερομηνία Καταχώρησης: 08/05/2009

(47) Ημερομηνία Χορήγησης: 27/11/2009

(73) Δικαιούχος (οι): ΛΙΒΙΕΡΑΤΟΣ ΑΝΤΩΝΙΟΣ

Μιχ. Βόδα 144, 10446 ΑΘΗΝΑ (ΑΤΤΙΚΗΣ), ΕΛΛΑΔΑ

(54) Προσδιορισμός Αντικειμένου: ΑΥΤΟΝΟΜΑ ΦΩΤΙΣΤΙΚΑ ΜΕ ΔΥΝΑΤΟΤΗΤΑ ΣΥΝΑΡΜΟΛΟΓΗΣΗΣ ΣΕ ΕΝΑ ΕΝΙΑΙΟ ΣΥΝΘΕΤΟ
ΦΩΤΙΣΤΙΚΟ

Περισσότερα στοιχεία στην πρώτη δημοσίευση: ΕΔΒΙ (Τεύχος Β') Οκτώβριος 2009

(11) Αρ. Πιστοπ. Καταχώρησης Σχ. ή Υπ.:6002918

(21) Αριθμός Αίτησης Σχ. ή Υπ.: 20090600095

(15) Ημερομηνία Καταχώρησης: 15/05/2009

(47) Ημερομηνία Χορήγησης: 27/11/2009

(73) Δικαιούχος (οι): ΚΩΝΣΤΑΝΤΙΝΙΔΗΣ ΚΩΝΣΤΑΝΤΙΝΟΣ
Αθ. Διάκου 10, 58100 ΓΙΑΝΝΙΤΣΑ (ΠΕΛΛΗΣ), ΕΛΛΑΔΑ

(54) Προσδιορισμός Αντικειμένου: ΚΛΕΙΣΤΟ ΚΥΚΛΩΜΑ ΓΙΑ ΤΗΝ ΑΠΟΦΥΓΗ ΣΥΣΣΩΡΕΥΣΗΣ ΠΑΓΟΥ ΣΤΟΥΣ ΔΟΝΗΤΕΣ ΚΑΙ ΤΑ ΣΗΜΕΙΑ ΕΙΣΟΔΟΥ ΤΟΥ ΠΛΕΓΜΑΤΟΣ ΤΟΥ ΤΟΥΝΕΛ ΒΑΘΕΙΑΣ ΚΑΤΑΨΥΞΗΣ

Περισσότερα στοιχεία στην πρώτη δημοσίευση: ΕΛΒΙ (Τεύχος Β') Οκτώβριος 2009

(11) Αρ. Πιστοπ. Καταχώρησης Σχ. ή Υπ.:6002919

(21) Αριθμός Αίτησης Σχ. ή Υπ.: 20090600096

(15) Ημερομηνία Καταχώρησης: 15/05/2009

(47) Ημερομηνία Χορήγησης: 27/11/2009

(73) Δικαιούχος (οι): ΚΩΝΣΤΑΝΤΙΝΙΔΗΣ ΚΩΝΣΤΑΝΤΙΝΟΣ
Αθ. Διάκου 10, 58100 ΓΙΑΝΝΙΤΣΑ (ΠΕΛΛΗΣ), ΕΛΛΑΔΑ

(54) Προσδιορισμός Αντικειμένου: ΑΥΤΟΜΑΤΟ ΣΥΣΤΗΜΑ ΑΠΑΓΩΓΗΣ ΥΓΡΑΣΙΑΣ ΥΠΟ ΜΟΡΦΗ ΧΙΟΝΙΟΥ ΑΠΟ ΤΟΥΝΕΛ ΒΑΘΕΙΑΣ ΚΑΤΑΨΥΞΗΣ

Περισσότερα στοιχεία στην πρώτη δημοσίευση: ΕΛΒΙ (Τεύχος Β') Οκτώβριος 2009

(11) Αρ. Πιστοπ. Καταχώρησης Σχ. ή Υπ.:6002920

(21) Αριθμός Αίτησης Σχ. ή Υπ.: 20090600097

(15) Ημερομηνία Καταχώρησης: 15/05/2009

(47) Ημερομηνία Χορήγησης: 27/11/2009

(73) Δικαιούχος (οι): ΚΩΝΣΤΑΝΤΙΝΙΔΗΣ ΚΩΝΣΤΑΝΤΙΝΟΣ
Αθ. Διάκου 10, 58100 ΓΙΑΝΝΙΤΣΑ (ΠΕΛΛΗΣ), ΕΛΛΑΔΑ

(54) Προσδιορισμός Αντικειμένου: ΚΛΕΙΣΤΟ ΚΥΚΛΩΜΑ ΓΙΑ ΤΗΝ ΑΠΟΦΥΓΗ ΣΥΣΣΩΡΕΥΣΗΣ ΠΑΓΟΥ ΣΤΟΥΣ ΔΟΝΗΤΕΣ ΚΑΙ ΤΑ ΣΗΜΕΙΑ ΕΙΣΟΔΟΥ ΤΟΥ ΠΛΕΓΜΑΤΟΣ ΤΟΥ ΤΟΥΝΕΛ ΒΑΘΕΙΑΣ ΚΑΤΑΨΥΞΗΣ

Περισσότερα στοιχεία στην πρώτη δημοσίευση: ΕΛΒΙ (Τεύχος Β') Οκτώβριος 2009

(11) Αρ. Πιστοπ. Καταχώρησης Σχ. ή Υπ.:6002921

(21) Αριθμός Αίτησης Σχ. ή Υπ.: 20090600098

(15) Ημερομηνία Καταχώρησης: 21/05/2009

(47) Ημερομηνία Χορήγησης: 27/11/2009

(73) Δικαιούχος (οι): ΔΙΟΝ. ΣΠΗΛΙΑΚΟΠΟΥΛΟΣ & ΕΥΣΤ. ΣΑΡΛΑΝΗ ΕΕΒΕ
Νηρβάνα 80, 11145 ΑΘΗΝΑ (ΑΤΤΙΚΗΣ), ΕΛΛΑΔΑ

(54) Προσδιορισμός Αντικειμένου: ΓΥΝΑΙΚΕΙΑ ΕΝΔΥΜΑΤΑ

Περισσότερα στοιχεία στην πρώτη δημοσίευση: ΕΛΒΙ (Τεύχος Β') Οκτώβριος 2009

(11) Αρ. Πιστοπ. Καταχώρησης Σχ. ή Υπ.:6002922

(21) Αριθμός Αίτησης Σχ. ή Υπ.: 20090600099

(15) Ημερομηνία Καταχώρησης: 22/05/2009

(47) Ημερομηνία Χορήγησης: 27/11/2009

(73) Δικαιούχος (οι): OROUBA AGRIFOODS PROCESSING CO.
El Obur City/Industrial Area A/Block, 12008 Section no5, EL

OBUR, ΑΙΓΥΠΤΟΣ
(54) Προσδιορισμός Αντικειμένου: ΠΛΑΣΤΙΚΗ ΣΑΚΟΥΛΑ

Περισσότερα στοιχεία στην πρώτη δημοσίευση: ΕΛΒΙ (Τεύχος Β') Οκτώβριος 2009

(11) Αρ. Πιστοπ. Καταχώρησης Σχ. ή Υπ.:6002923

(21) Αριθμός Αίτησης Σχ. ή Υπ.: 20090600100
(15) Ημερομηνία Καταχώρησης: 22/05/2009
(47) Ημερομηνία Χορήγησης: 27/11/2009
(73) Δικαιούχος (οι): ΜΠΕΜΠΕΚΗΣ ΔΗΜΗΤΡΙΟΥ ΘΕΟΔΩΡΟΣ
6ο χλμ Ξάνθης-Αβδήρων, 67100 ΞΑΝΘΗ (ΞΑΝΘΗΣ),
ΕΛΛΑΔΑ

(54) Προσδιορισμός Αντικειμένου: ΔΙΑΤΟΜΗ ΨΕΥΤΟΚΑΣΑΣ ΠΡΟΣΑΡΜΟΖΟΜΕΝΗ ΣΕ ΧΩΝΕΥΤΕΣ ΕΞΩΤΕΡΙΚΕΣ ΠΟΡΤΕΣ ΚΑΙ ΠΑΡΑΘΥΡΑ ΓΙΑ ΤΗΝ ΣΤΕΡΕΩΣΗ ΚΟΥΦΩΜΑΤΩΝ

Περισσότερα στοιχεία στην πρώτη δημοσίευση: ΕΛΒΙ (Τεύχος Β') Οκτώβριος 2009

(11) Αρ. Πιστοπ. Καταχώρησης Σχ. ή Υπ.:6002924

(21) Αριθμός Αίτησης Σχ. ή Υπ.: 20090600101
(15) Ημερομηνία Καταχώρησης: 22/05/2009
(47) Ημερομηνία Χορήγησης: 30/11/2009
(73) Δικαιούχος (οι): ΜΠΕΜΠΕΚΗΣ ΔΗΜΗΤΡΙΟΥ ΘΕΟΔΩΡΟΣ
6ο χλμ Ξάνθης-Αβδήρων, 67100 ΞΑΝΘΗ (ΞΑΝΘΗΣ),
ΕΛΛΑΔΑ

(54) Προσδιορισμός Αντικειμένου: ΠΡΟΦΙΛ ΑΠΟ ΧΑΛΥΒΑ ΠΟΥ ΣΥΝΘΕΤΕΙ ΣΥΣΤΗΜΑ ΣΤΗΡΙΞΗΣ ΦΥΤΩΝ ΑΚΤΙΝΙΔΙΟΥ (ΚΡΕΒΑΤΙΝΑ)

Περισσότερα στοιχεία στην πρώτη δημοσίευση: ΕΛΒΙ (Τεύχος Β') Οκτώβριος 2009

(11) Αρ. Πιστοπ. Καταχώρησης Σχ. ή Υπ.:6002925

(21) Αριθμός Αίτησης Σχ. ή Υπ.: 20090600102
(15) Ημερομηνία Καταχώρησης: 22/05/2009
(47) Ημερομηνία Χορήγησης: 30/11/2009
(73) Δικαιούχος (οι): ΠΑΝΤΕΛΟΣ ΑΡΙΣΤΕΙΔΗ ΠΑΝΤΕΛΗΣ
2ο χλμ Κιμμερίων Πηγαδίων Ξάνθης, 671 00 ΞΑΝΘΗ,
ΕΛΛΑΔΑ

(54) Προσδιορισμός Αντικειμένου: ΟΛΟΚΛΗΡΩΜΕΝΕΣ ΕΞΩΤΕΡΙΚΕΣ ΘΥΡΕΣ ΑΠΟΤΕΛΟΥΜΕΝΕΣ ΑΠΟ ΚΟΥΦΩΜΑ (ΚΑΣΑ) ΚΑΙ ΠΑΝΕΛ ΜΕ ΦΥΛΛΟ

Περισσότερα στοιχεία στην πρώτη δημοσίευση: ΕΛΒΙ (Τεύχος Β') Οκτώβριος 2009

(11) Αρ. Πιστοπ. Καταχώρησης Σχ. ή Υπ.:6002926

(21) Αριθμός Αίτησης Σχ. ή Υπ.: 20090600103
(15) Ημερομηνία Καταχώρησης: 22/05/2009
(47) Ημερομηνία Χορήγησης: 30/11/2009
(73) Δικαιούχος (οι): ΜΜ HELLAS ΕΠΕ
Φοινικιά Ηρακλείου, 71500 ΗΡΑΚΛΕΙΟ (ΗΡΑΚΛΕΙΟΥ),
ΕΛΛΑΔΑ

(54) Προσδιορισμός Αντικειμένου: ΑΝΤΙΧΑΛΛΑΖΙΚΟ, ΔΙΧΤΥ ΠΡΟΣΤΑΣΙΑΣ ΚΑΛΛΙΕΡΓΕΙΩΝ

Περισσότερα στοιχεία στην πρώτη δημοσίευση: ΕΛΒΙ (Τεύχος Β') Οκτώβριος 2009

(11) Αρ. Πιστοπ. Καταχώρησης Σχ. ή Υπ.:6002927

(21) Αριθμός Αίτησης Σχ. ή Υπ.: 20090600104
(15) Ημερομηνία Καταχώρησης: 29/05/2009
(47) Ημερομηνία Χορήγησης: 30/11/2009
(73) Δικαιούχος (οι): ΓΚΟΝΤΟΥΡΑΣ ΙΩΑΝΝΗΣ
2ο Χλμ. ΠΕΟ Ελασσόνας- Λάρισας, 40200 ΕΛΑΣΣΟΝΑ
(ΛΑΡΙΣΑΣ), ΕΛΛΑΔΑ

(54) Προσδιορισμός Αντικειμένου: ΘΕΡΜΑΣΤΡΕΣ

Περισσότερα στοιχεία στην πρώτη δημοσίευση: ΕΛΒΙ (Τεύχος Β') Οκτώβριος 2009

(11) Αρ. Πιστοπ. Καταχώρησης Σχ. ή Υπ.:6002928

- (21) Αριθμός Αίτησης Σχ. ή Υπ.: 20090600105
(15) Ημερομηνία Καταχώρησης: 28/05/2009
(47) Ημερομηνία Χορήγησης: 30/11/2009
(73) Δικαιούχος (οι): 1)ΠΑΠΠΑΣ ΑΝΑΣΤΑΣΙΟΥ ΔΗΜΗΤΡΙΟΣ
Ηλέκτρας 7, 17456 ΑΛΙΜΟΣ (ΑΤΤΙΚΗΣ), ΕΛΛΑΔΑ
2)ΜΑΝΤΕΛΛΟΣ ΓΕΡΑΣΙΜΟΥ ΧΡΗΣΤΟΣ
Αφροδίτης 34, 13451 ΚΑΜΑΤΕΡΟ (ΑΤΤΙΚΗΣ), ΕΛΛΑΔΑ
- (54) Προσδιορισμός Αντικειμένου:** ΤΡΑΠΕΖΑΡΙΑ
-

Περισσότερα στοιχεία στην πρώτη δημοσίευση: ΕΛΒΙ (Τεύχος Β') Οκτώβριος 2009

(11) Αρ. Πιστοπ. Καταχώρησης Σχ. ή Υπ.:6002929

- (21) Αριθμός Αίτησης Σχ. ή Υπ.: 20090600106
(15) Ημερομηνία Καταχώρησης: 28/05/2009
(47) Ημερομηνία Χορήγησης: 30/11/2009
(73) Δικαιούχος (οι): 1)ΠΑΠΠΑΣ ΑΝΑΣΤΑΣΙΟΥ ΔΗΜΗΤΡΙΟΣ
Ηλέκτρας 7, 17456 ΑΛΙΜΟΣ (ΑΤΤΙΚΗΣ), ΕΛΛΑΔΑ
2)ΜΑΝΤΕΛΛΟΣ ΓΕΡΑΣΙΜΟΥ ΧΡΗΣΤΟΣ
Αφροδίτης 34, 13451 ΚΑΜΑΤΕΡΟ (ΑΤΤΙΚΗΣ), ΕΛΛΑΔΑ
- (54) Προσδιορισμός Αντικειμένου:** ΤΡΑΠΕΖΑΚΙ ΣΑΛΛΟΝΙΟΥ
-

Περισσότερα στοιχεία στην πρώτη δημοσίευση: ΕΛΒΙ (Τεύχος Β') Οκτώβριος 2009

(11) Αρ. Πιστοπ. Καταχώρησης Σχ. ή Υπ.:6002930

- (21) Αριθμός Αίτησης Σχ. ή Υπ.: 20090600107
(15) Ημερομηνία Καταχώρησης: 28/05/2009
(47) Ημερομηνία Χορήγησης: 30/11/2009
(73) Δικαιούχος (οι): 1)ΠΑΠΠΑΣ ΑΝΑΣΤΑΣΙΟΥ ΔΗΜΗΤΡΙΟΣ
Ηλέκτρας 7, 17456 ΑΛΙΜΟΣ (ΑΤΤΙΚΗΣ), ΕΛΛΑΔΑ
2)ΜΑΝΤΕΛΛΟΣ ΓΕΡΑΣΙΜΟΥ ΧΡΗΣΤΟΣ
Αφροδίτης 34, 13451 ΚΑΜΑΤΕΡΟ (ΑΤΤΙΚΗΣ), ΕΛΛΑΔΑ
- (54) Προσδιορισμός Αντικειμένου:** ΤΡΑΠΕΖΑΚΙ ΣΑΛΛΟΝΙΟΥ
-

Περισσότερα στοιχεία στην πρώτη δημοσίευση: ΕΛΒΙ (Τεύχος Β') Οκτώβριος 2009

(11) Αρ. Πιστοπ. Καταχώρησης Σχ. ή Υπ.:6002931

- (21) Αριθμός Αίτησης Σχ. ή Υπ.: 20090600108
(15) Ημερομηνία Καταχώρησης: 28/05/2009
(47) Ημερομηνία Χορήγησης: 30/11/2009
(73) Δικαιούχος (οι): 1)ΠΑΠΠΑΣ ΑΝΑΣΤΑΣΙΟΥ ΔΗΜΗΤΡΙΟΣ
Ηλέκτρας 7, 17456 ΑΛΙΜΟΣ (ΑΤΤΙΚΗΣ), ΕΛΛΑΔΑ
2)ΜΑΝΤΕΛΛΟΣ ΓΕΡΑΣΙΜΟΥ ΧΡΗΣΤΟΣ
Αφροδίτης 34, 13451 ΚΑΜΑΤΕΡΟ (ΑΤΤΙΚΗΣ), ΕΛΛΑΔΑ
- (54) Προσδιορισμός Αντικειμένου:** ΤΡΑΠΕΖΑΚΙ ΣΑΛΛΟΝΙΟΥ ΟΒΑΛ
-

Περισσότερα στοιχεία στην πρώτη δημοσίευση: ΕΛΒΙ (Τεύχος Β') Οκτώβριος 2009

(11) Αρ. Πιστοπ. Καταχώρησης Σχ. ή Υπ.:6002932

- (21) Αριθμός Αίτησης Σχ. ή Υπ.: 20090600109
(15) Ημερομηνία Καταχώρησης: 29/05/2009
(47) Ημερομηνία Χορήγησης: 30/11/2009
(73) Δικαιούχος (οι): 1)ΠΑΠΠΑΣ ΑΝΑΣΤΑΣΙΟΥ ΔΗΜΗΤΡΙΟΣ
Ηλέκτρας 7, 17456 ΑΛΙΜΟΣ (ΑΤΤΙΚΗΣ), ΕΛΛΑΔΑ
2)ΜΑΝΤΕΛΛΟΣ ΓΕΡΑΣΙΜΟΥ ΧΡΗΣΤΟΣ
Αφροδίτης 34, 13451 ΚΑΜΑΤΕΡΟ (ΑΤΤΙΚΗΣ), ΕΛΛΑΔΑ
- (54) Προσδιορισμός Αντικειμένου:** ΜΠΟΥΦΕΣ-ΒΙΤΡΙΝΑ-ΚΑΘΡΕΠΤΗΣ
-

Περισσότερα στοιχεία στην πρώτη δημοσίευση: ΕΛΒΙ (Τεύχος Β') Οκτώβριος 2009

(11) Αρ. Πιστοπ. Καταχώρησης Σχ. ή Υπ.:6002933

(21) Αριθμός Αίτησης Σχ. ή Υπ.: 20090600110

(15) Ημερομηνία Καταχώρησης: 29/05/2009

(47) Ημερομηνία Χορήγησης: 30/11/2009

(73) Δικαιούχος (οι): ΣΑΠΟΥΝΑΚΗΣ ΕΜΜΑΝΟΥΗΛ

ΜΑΛΙΑ ΠΕΔΙΑΔΟΣ, ΗΡΑΚΛΕΙΟ, 700 07 ΚΡΗΤΗ,

ΕΛΛΑΔΑ

(54) Προσδιορισμός Αντικειμένου: ΝΕΟ ΣΧΕΔΙΟ ΚΡΗΤΙΚΟΥ ΜΑΧΑΙΡΙΟΥ

Περισσότερα στοιχεία στην πρώτη δημοσίευση: ΕΔΒΙ (Τεύχος Β') Οκτώβριος 2009

ΕΥΡΕΤΗΡΙΟ ΕΚΔΟΘΕΝΤΩΝ Σχ. ή Υπ. ΣΥΜΦΩΝΑ ΜΕ ΤΗΝ ΑΛΦΑΒΗΤΙΚΗ ΣΕΙΡΑ ΤΩΝ ΔΙΚΑΙΟΥΧΩΝ

ΔΙΚΑΙΟΥΧΟΣ (73)	ΠΡΟΣΔΙΟΡΙΣΜΟΣ ΑΝΤ/ΜΕΝΟΥ ΣΧ. Ή ΥΠ. (54)	ΚΑΤ/ΡΗΣΗ (15)	ΑΡ. ΠΙΣΤ. (11)
<i>ΟΡΟΥΒΑ AGRIFOODS PROCESSING CO.</i>	ΠΛΑΣΤΙΚΗ ΣΑΚΟΥΛΑ	22/05/2009	6002922
<i>ΒΙΟΚΕΦ Ν.Θ. ΚΑΚΚΟΣ Α.Ε.</i>	ΦΩΤΙΣΤΙΚΑ ΣΩΜΑΤΑ	30/04/2009	6002915
<i>ΓΚΟΝΤΟΥΡΑΣ ΙΩΑΝΝΗΣ</i>	ΘΕΡΜΑΣΤΡΕΣ	29/05/2009	6002927
<i>Δ. ΔΡΑΚΟΥΛΑΚΗΣ Α.Β.Ε.Τ.Ε. ΠΑΡΑΓΩΓΗΣ -ΕΜΠΟΡΙΑΣ - ΕΞΟΠΛΙΣΜΟΥ ΜΟΝΑΔΩΝ ΜΑΖΙΚΗΣ ΕΣΤΙΑΣΗΣ</i>	ΒΙΤΡΙΝΑ ΕΙΔΩΝ ΖΑΧΑΡΟΠΛΑΣΤΙΚΗΣ ΑΥΤΟΤΕΛΩΝ ΤΜΗΜΑΤΩΝ	08/04/2009	6002889
<i>Δ. ΔΡΑΚΟΥΛΑΚΗΣ Α.Β.Ε.Τ.Ε. ΠΑΡΑΓΩΓΗΣ -ΕΜΠΟΡΙΑΣ - ΕΞΟΠΛΙΣΜΟΥ ΜΟΝΑΔΩΝ ΜΑΖΙΚΗΣ ΕΣΤΙΑΣΗΣ</i>	ΒΙΤΡΙΝΑ ΕΙΔΩΝ ΑΡΤΟΠΟΙΪΑΣ	30/04/2009	6002905
<i>ΔΙΟΝ. ΣΠΗΛΙΑΚΟΠΟΥΛΟΣ & ΕΥΣΤ. ΣΑΡΛΑΝΗ ΕΕΒΕ</i>	ΓΥΝΑΙΚΕΙΑ ΕΝΔΥΜΑΤΑ	30/04/2009	6002907
<i>ΔΙΟΝ. ΣΠΗΛΙΑΚΟΠΟΥΛΟΣ & ΕΥΣΤ. ΣΑΡΛΑΝΗ ΕΕΒΕ</i>	ΓΥΝΑΙΚΕΙΑ ΕΝΔΥΜΑΤΑ	30/04/2009	6002908
<i>ΔΙΟΝ. ΣΠΗΛΙΑΚΟΠΟΥΛΟΣ & ΕΥΣΤ. ΣΑΡΛΑΝΗ ΕΕΒΕ</i>	ΓΥΝΑΙΚΕΙΑ ΕΝΔΥΜΑΤΑ	21/05/2009	6002921
<i>ΕΓΡΕΣ ΖΑΦΕΙΡΗΣ</i>	ΠΑΛΤΑ ΠΟΥ ΚΑΤΑΣΚΕΥΑΖΟΝΤΑΙ ΑΠΟ ΔΕΡΜΑΤΑ ΓΟΥΝΑΡΙΚΩΝ	24/04/2009	6002904
<i>ΖΑΧΑΡΙΑΔΗΣ ΑΝΑΣΤΑΣΙΟΣ</i>	ΦΩΤΙΖΟΜΕΝΟΣ ΔΙΣΚΟΣ ΣΕΡΒΙΣΜΑΤΟΣ	16/04/2009	6002893
<i>ΖΑΧΑΡΙΑΔΗΣ ΑΝΑΣΤΑΣΙΟΣ</i>	ΑΥΤΟΜΑΤΟΣ ΚΑΘΑΡΙΣΤΗΣ ΣΤΑΧΤΟΔΟΧΕΙΩΝ	30/04/2009	6002909
<i>ΖΩΓΡΑΦΟΣ ΑΠΟΣΤΟΛΟΣ</i>	ΦΑΚΟΣ ΚΑΤΑΔΥΣΕΩΝ	27/04/2009	6002903
<i>Ι. ΠΑΛΑΙΟΧΩΡΙΝΟΣ ΦΩΤΙΣΤΙΚΑ Α.Β.Ε.Ε.</i>	ΔΙΑΚΟΣΜΗΤΙΚΕΣ ΠΑΡΑΣΤΑΣΕΙΣ ΔΡΟΜΩΝ-ΣΤΥΛΩΝ- ΠΛΑΤΕΙΩΝ ΚΑΙ ΚΑΤΑΣΤΗΜΑΤΩΝ	29/04/2009	6002910
<i>Ι. ΠΑΛΑΙΟΧΩΡΙΝΟΣ ΦΩΤΙΣΤΙΚΑ Α.Β.Ε.Ε.</i>	ΔΙΑΚΟΣΜΗΤΙΚΕΣ ΠΑΡΑΣΤΑΣΕΙΣ ΔΡΟΜΩΝ-ΣΤΥΛΩΝ- ΠΛΑΤΕΙΩΝ ΚΑΙ ΚΑΤΑΣΤΗΜΑΤΩΝ	29/04/2009	6002911
<i>Ι. ΠΑΛΑΙΟΧΩΡΙΝΟΣ ΦΩΤΙΣΤΙΚΑ Α.Β.Ε.Ε.</i>	ΔΙΑΚΟΣΜΗΤΙΚΕΣ ΠΑΡΑΣΤΑΣΕΙΣ ΔΡΟΜΩΝ-ΣΤΥΛΩΝ- ΠΛΑΤΕΙΩΝ ΚΑΙ ΚΑΤΑΣΤΗΜΑΤΩΝ	29/04/2009	6002912
<i>Ι. ΠΑΛΑΙΟΧΩΡΙΝΟΣ ΦΩΤΙΣΤΙΚΑ Α.Β.Ε.Ε.</i>	ΔΙΑΚΟΣΜΗΤΙΚΕΣ ΠΑΡΑΣΤΑΣΕΙΣ ΔΡΟΜΩΝ-ΣΤΥΛΩΝ- ΠΛΑΤΕΙΩΝ ΚΑΙ ΚΑΤΑΣΤΗΜΑΤΩΝ	29/04/2009	6002913
<i>ΚΑΚΑΡΗΣ ΑΘΑΝΑΣΙΟΣ</i>	ΕΠΙΠΛΑ	04/05/2009	6002916
<i>ΚΩΝΣΤΑΝΤΙΝΙΔΗΣ ΚΩΝΣΤΑΝΤΙΝΟΣ</i>	ΚΛΕΙΣΤΟ ΚΥΚΛΩΜΑ ΓΙΑ ΤΗΝ ΑΠΟΦΥΓΗ ΣΥΣΣΩΡΕΥΣΗΣ ΠΑΓΟΥ ΣΤΟΥΣ ΔΟΝΗΤΕΣ ΚΑΙ ΤΑ ΣΗΜΕΙΑ ΕΙΣΟΔΟΥ ΤΟΥ ΠΛΕΓΜΑΤΟΣ ΤΟΥ ΤΟΥΝΕΛ ΒΑΘΕΙΑΣ ΚΑΤΑΨΥΞΗΣ	15/05/2009	6002918
<i>ΚΩΝΣΤΑΝΤΙΝΙΔΗΣ ΚΩΝΣΤΑΝΤΙΝΟΣ</i>	ΑΥΤΟΜΑΤΟ ΣΥΣΤΗΜΑ ΑΠΑΓΩΓΗΣ ΥΓΡΑΣΙΑΣ ΥΠΟ ΜΟΡΦΗ ΧΙΟΝΙΟΥ ΑΠΟ ΤΟΥΝΕΛ ΒΑΘΕΙΑΣ ΚΑΤΑΨΥΞΗΣ	15/05/2009	6002919
<i>ΚΩΝΣΤΑΝΤΙΝΙΔΗΣ ΚΩΝΣΤΑΝΤΙΝΟΣ</i>	ΚΛΕΙΣΤΟ ΚΥΚΛΩΜΑ ΓΙΑ ΤΗΝ ΑΠΟΦΥΓΗ ΣΥΣΣΩΡΕΥΣΗΣ ΠΑΓΟΥ ΣΤΟΥΣ ΔΟΝΗΤΕΣ ΚΑΙ ΤΑ ΣΗΜΕΙΑ ΕΙΣΟΔΟΥ ΤΟΥ ΠΛΕΓΜΑΤΟΣ ΤΟΥ ΤΟΥΝΕΛ ΒΑΘΕΙΑΣ ΚΑΤΑΨΥΞΗΣ	15/05/2009	6002920
<i>ΛΙΒΙΕΡΑΤΟΣ ΑΝΤΩΝΙΟΣ</i>	ΑΥΤΟΝΟΜΑ ΦΩΤΙΣΤΙΚΑ ΜΕ ΔΥΝΑΤΟΤΗΤΑ ΣΥΝΑΡΜΟΛΟΓΗΣΗΣ ΣΕ ΕΝΑ ΕΝΙΑΙΟ ΣΥΝΘΕΤΟ ΦΩΤΙΣΤΙΚΟ	08/05/2009	6002917
<i>ΜΑΝΤΕΛΛΟΣ ΧΡΗΣΤΟΣ</i>	ΤΡΑΠΕΖΑΡΙΑ	28/05/2009	6002928
<i>ΜΑΝΤΕΛΛΟΣ ΧΡΗΣΤΟΣ</i>	ΤΡΑΠΕΖΑΚΙ ΣΑΛΟΝΙΟΥ	28/05/2009	6002929
<i>ΜΑΝΤΕΛΛΟΣ ΧΡΗΣΤΟΣ</i>	ΤΡΑΠΕΖΑΚΙ ΣΑΛΟΝΙΟΥ	28/05/2009	6002930
<i>ΜΑΝΤΕΛΛΟΣ ΧΡΗΣΤΟΣ</i>	ΤΡΑΠΕΖΑΚΙ ΣΑΛΟΝΙΟΥ ΟΒΑΛ	28/05/2009	6002931

ΔΙΚΑΙΟΥΧΟΣ (73)	ΠΡΟΣΔΙΟΡΙΣΜΟΣ ΑΝΤ/ΜΕΝΟΥ ΣΧ. Ή ΥΠ. (54)	ΚΑΤ/ΡΗΣΗ (15)	ΑΡ. ΠΙΣΤ. (11)
<i>ΜΑΝΤΕΛΛΙΟΣ ΧΡΗΣΤΟΣ</i>	ΜΠΟΥΦΕΣ-ΒΙΤΡΙΝΑ-ΚΑΘΡΕΠΤΗΣ	29/05/2009	6002932
<i>ΜΕΤΑΛΟΥΜΙΝ Α.Ε.Β.Ε.</i>	ΠΡΟΦΙΛ (ΒΕΡΓΕΣ) ΑΛΟΥΜΙΝΙΟΥ ΓΙΑ ΚΑΤΑΣΚΕΥΗ ΚΟΥΦΩΜΑΤΩΝ	09/04/2009	6002891
<i>ΜΜ HELLAS ΕΠΕ</i>	ΑΝΤΙΧΑΛΛΑΖΙΚΟ, ΔΙΧΤΥ ΠΡΟΣΤΑΣΙΑΣ ΚΑΛΛΙΕΡΓΕΙΩΝ	22/05/2009	6002926
<i>ΜΠΑΛΑΣ ΓΕΩΡΓΙΟΣ</i>	ΠΕΡΙΠΤΕΡΟ	15/04/2009	6002892
<i>ΜΠΑΛΑΣ ΓΕΩΡΓΙΟΣ</i>	ΤΕΝΤΑ ΠΕΡΙΠΤΕΡΟΥ ΜΕ ΑΠΟΤΜΗΣΗ ΚΑΙ ΠΟΛΥΓΩΝΗ ΚΟΡΩΝΙΔΑ	30/04/2009	6002906
<i>ΜΠΕΛΛΟΝΙ ΜΑΣΣΙΜΟ</i>	ΣΕΙΡΑ ΔΟΧΕΙΩΝ ΤΡΟΦΙΜΩΝ	09/04/2009	6002902
<i>ΜΠΕΜΠΕΚΗΣ ΘΕΟΔΩΡΟΣ</i>	ΔΙΑΤΟΜΗ ΨΕΥΤΟΚΑΣΑΣ ΠΡΟΣΑΡΜΟΖΟΜΕΝΗ ΣΕ ΧΩΝΕΥΤΕΣ ΕΞΩΤΕΡΙΚΕΣ ΠΟΡΤΕΣ ΚΑΙ ΠΑΡΑΘΥΡΑ ΓΙΑ ΤΗΝ ΣΤΕΡΕΩΣΗ ΚΟΥΦΩΜΑΤΩΝ	22/05/2009	6002923
<i>ΜΠΕΜΠΕΚΗΣ ΘΕΟΔΩΡΟΣ</i>	ΠΡΟΦΙΛ ΑΠΟ ΧΑΛΥΒΑ ΠΟΥ ΣΥΝΘΕΤΕΙ ΣΥΣΤΗΜΑ ΣΤΗΡΙΞΗΣ ΦΥΤΩΝ ΑΚΤΙΝΙΔΙΟΥ (ΚΡΕΒΑΤΙΝΑ)	22/05/2009	6002924
<i>Π. ΠΕΡΠΕΡΗΣ - Α. ΡΙΣΚΟΣ Α.Β.Ε.Ε. ΚΟΥΦΩΜΑΤΑ ΑΛΟΥΜΙΝΙΟΥ ΚΑΙ ΠΛΑΣΤΙΚΩΝ ΑΕ (με διακριτικό τίτλο ΕΡΑΛ Α.Β.Ε.Ε.)</i>	ΚΥΓΚΛΙΔΩΜΑΤΑ (ΚΑΓΚΕΛΑ) ΑΛΟΥΜΙΝΙΟΥ ΔΙΕΛΑΣΗΣ	01/04/2009	6002888
<i>ΠΑΝΤΕΛΑΚΗΣ ΕΛΕΥΘΕΡΙΟΣ</i>	ΕΞΩΤΕΡΙΚΑ ΤΜΗΜΑΤΑ ΚΥΨΕΛΗΣ	23/04/2009	6002895
<i>ΠΑΝΤΕΛΑΚΗΣ ΕΛΕΥΘΕΡΙΟΣ</i>	ΕΣΩΤΕΡΙΚΑ ΤΜΗΜΑΤΑ ΚΥΨΕΛΗΣ	23/04/2009	6002896
<i>ΠΑΝΤΕΛΑΚΗΣ ΕΛΕΥΘΕΡΙΟΣ</i>	ΕΝΤΟΜΟΠΑΓΙΔΕΣ	23/04/2009	6002897
<i>ΠΑΝΤΕΛΑΚΗΣ ΕΛΕΥΘΕΡΙΟΣ</i>	ΒΑΖΑ ΒΑΣΙΛΙΚΟΥ ΠΟΛΤΟΥ ΔΙΠΛΟΥ ΤΟΙΧΩΜΑΤΟΣ	23/04/2009	6002898
<i>ΠΑΝΤΕΛΑΚΗΣ ΕΛΕΥΘΕΡΙΟΣ</i>	ΠΩΜΑ ΚΑΠΑΚΙΟΥ ΚΥΨΕΛΗΣ	23/04/2009	6002899
<i>ΠΑΝΤΕΛΑΚΗΣ ΕΛΕΥΘΕΡΙΟΣ</i>	ΤΡΟΦΟΔΟΤΕΣ ΚΥΨΕΛΗΣ	23/04/2009	6002900
<i>ΠΑΝΤΕΛΑΚΗΣ ΕΛΕΥΘΕΡΙΟΣ</i>	ΣΗΤΕΣ ΚΥΨΕΛΗΣ	23/04/2009	6002901
<i>ΠΑΝΤΕΛΟΣ ΠΑΝΤΕΛΗΣ</i>	ΟΛΟΚΛΗΡΩΜΕΝΕΣ ΕΞΩΤΕΡΙΚΕΣ ΘΥΡΕΣ ΑΠΟΤΕΛΟΥΜΕΝΕΣ ΑΠΟ ΚΟΥΦΩΜΑ (ΚΑΣΑ) ΚΑΙ ΠΑΝΕΛ ΜΕ ΦΥΛΛΟ	22/05/2009	6002925
<i>ΠΑΠΠΑΣ ΔΗΜΗΤΡΙΟΣ</i>	ΤΡΑΠΕΖΑΡΙΑ	28/05/2009	6002928
<i>ΠΑΠΠΑΣ ΔΗΜΗΤΡΙΟΣ</i>	ΤΡΑΠΕΖΑΚΙ ΣΑΛΟΝΙΟΥ	28/05/2009	6002929
<i>ΠΑΠΠΑΣ ΔΗΜΗΤΡΙΟΣ</i>	ΤΡΑΠΕΖΑΚΙ ΣΑΛΟΝΙΟΥ	28/05/2009	6002930
<i>ΠΑΠΠΑΣ ΔΗΜΗΤΡΙΟΣ</i>	ΤΡΑΠΕΖΑΚΙ ΣΑΛΟΝΙΟΥ ΟΒΑΛ	28/05/2009	6002931
<i>ΠΑΠΠΑΣ ΔΗΜΗΤΡΙΟΣ</i>	ΜΠΟΥΦΕΣ-ΒΙΤΡΙΝΑ-ΚΑΘΡΕΠΤΗΣ	29/05/2009	6002932
<i>ΠΡΩΣΕΝΤ ΑΕ</i>	ΣΧΕΔΙΟ ΣΕ ΠΑΝΙ (ΥΦΑΣΜΑ) ΓΙΑ ΤΕΝΤΕΣ	24/03/2009	6002914
<i>ΣΑΠΟΥΝΑΚΗΣ ΕΜΜΑΝΟΥΗΛ</i>	ΝΕΟ ΣΧΕΔΙΟ ΚΡΗΤΙΚΟΥ ΜΑΧΑΙΡΙΟΥ	29/05/2009	6002933
<i>ΤΡΙΑΝΤΑΦΥΛΛΙΑΔΗΣ ΚΩΝΣΤΑΝΤΙΝΟΣ</i>	ΟΙΚΟΓΕΝΕΙΑΚΟΣ Ή ΑΤΟΜΙΚΟΣ ΤΑΦΟΣ ΚΟΙΜΗΤΗΡΙΟΥ	13/04/2009	6002894
<i>ΦΡΑΓΚΟΥΛΑΤΖΗΣ ΓΕΩΡΓΙΟΣ</i>	ΜΕΤΑΛΛΙΚΑ ΚΡΕΒΑΤΙΑ, ΚΟΜΟΔΙΝΑ, ΤΟΥΑΛΕΤΕΣ, ΚΑΘΡΕΦΤΕΣ, ΚΡΕΜΑΣΤΡΕΣ, ΚΑΛΟΓΕΡΟΙ, ΟΜΠΡΕΛΟΘΗΚΗ, ΣΥΡΤΑΡΙΕΡΕΣ	08/04/2009	6002890

Μ Ε Ρ Ο Σ Γ '
ΑΝΑΝΕΩΣΕΙΣ

ΑΝΑΝΕΩΣΕΙΣ ΚΑΤΑΧΩΡΗΜΕΝΩΝ ΣΧΕΔΙΩΝ Ή ΥΠΟΔΕΙΓΜΑΤΩΝ

(11) Αρ. Πιστοπ. Καταχώρησης Σχ. ή Υπ.:6000480

(73) Δικαιούχος (οι): "ΒΙΟΦΡΕ ΑΝΩΝΥΜΗ ΕΤΑΙΡΕΙΑ ΕΜΠΟΡΙΑΣ ΚΑΙ ΚΑΤΑΣΚΕΥΗΣ ΦΡΕΑΤΙΩΝ ΥΔΡΕΥΣΗΣ ΚΑΙ ΑΠΟΧΕΤΕΥΣΗΣ ΚΑΙ ΥΔΡΑΥΛΙΚΩΝ ΕΙΔΩΝ" , Αγ.Ιωάννη Στεφάνη, ΑΣΠΡΟΠΥΡΓΟΣ, 193 00 ΑΤΤΙΚΗ (GR) .

(17) Ημερομηνία Ανανέωσης: 6-5-2014 (3η 5ετία)

(11) Αρ. Πιστοπ. Καταχώρησης Σχ. ή Υπ.:6000643

(73) Δικαιούχος (οι): ΤΙΤΑΝ ΑΝΩΝΥΜΟΣ ΕΤΑΙΡΕΙΑ ΤΣΙΜΕΝΤΩΝ , Χαλκίδος 22Α, 111 43 ΑΘΗΝΑ (GR) .

(17) Ημερομηνία Ανανέωσης: 29-11-2014 (3η 5ετία)

(11) Αρ. Πιστοπ. Καταχώρησης Σχ. ή Υπ.:6000673

(73) Δικαιούχος (οι): PROFIL ΑΛΟΥΜΙΝΙΟ Α.Β.Ε. , 56 χλμ Ε.Ο. Αθηνών-Λαμίας, ΟΙΝΟΦΥΤΑ, 320 11 ΒΟΙΩΤΙΑ (GR) .

(17) Ημερομηνία Ανανέωσης: 23-12-2014 (3η 5ετία)

(11) Αρ. Πιστοπ. Καταχώρησης Σχ. ή Υπ.:6001942

(73) Δικαιούχος (οι): ΑΦΟΙ ΔΟΥΡΜΟΥΣΟΓΛΟΥ ΚΑΙ ΣΙΑ ΟΕ , Γ.Κ.Μικρού 20, 54250 ΘΕΣΣΑΛΟΝΙΚΗ (ΘΕΣΣΑΛΟΝΙΚΗΣ) (GR) .

(17) Ημερομηνία Ανανέωσης: 16-11-2014 (2η 5ετία)

(11) Αρ. Πιστοπ. Καταχώρησης Σχ. ή Υπ.:6001943

(73) Δικαιούχος (οι): ΑΦΟΙ ΔΟΥΡΜΟΥΣΟΓΛΟΥ ΚΑΙ ΣΙΑ ΟΕ , Γ.Κ.Μικρού 20, 54250 ΘΕΣΣΑΛΟΝΙΚΗ (ΘΕΣΣΑΛΟΝΙΚΗΣ) (GR) .

(17) Ημερομηνία Ανανέωσης: 16-11-2014 (2η 5ετία)

(11) Αρ. Πιστοπ. Καταχώρησης Σχ. ή Υπ.:6001951

(73) Δικαιούχος (οι): ΤΡΙΑΝΤΟΣ Κ. ΑΕΒΕ ΚΟΣΜΗΜΑΤΩΝ , Κίρκης 7 & Ελληνικού, ΓΑΛΑΤΣΙ, 11147 ΓΑΛΑΤΣΙ (ΑΤΤΙΚΗΣ) (GR) .

(17) Ημερομηνία Ανανέωσης: 29-11-2014 (2η 5ετία)

(11) Αρ. Πιστοπ. Καταχώρησης Σχ. ή Υπ.:6001952

(73) Δικαιούχος (οι): ΤΡΙΑΝΤΟΣ Κ. ΑΕΒΕ ΚΟΣΜΗΜΑΤΩΝ , Κίρκης 7 & Ελληνικού, ΓΑΛΑΤΣΙ, 11147 ΓΑΛΑΤΣΙ (ΑΤΤΙΚΗΣ) (GR) .

(17) Ημερομηνία Ανανέωσης: 29-11-2014 (2η 5ετία)

ΜΕΡΟΣ Δ'
ΜΕΤΑΒΟΛΕΣ

ΟΥΔΕΜΙΑ

Μ Ε Ρ Ο Σ Ε '
ΛΗΞΗ ΠΡΟΣΤΑΣΙΑΣ

ΛΗΞΗ ΠΡΟΣΤΑΣΙΑΣ ΚΑΤΑΧΩΡΗΜΕΝΩΝ ΣΧΕΔΙΩΝ Ή ΥΠΟΔΕΙΓΜΑΤΩΝ

(11) Αρ. Πιστοπ. Καταχώρησης Σχ. ή Υπ.:6000476

(73) Δικαιούχος (οι): ΑΓΓΕΛΟΠΟΥΛΟΣ ΝΙΚΟΛΑΟΥ ΔΗΜΗΤΡΙΟΣ , Θρακομακεδόνων 62, ΑΧΑΡΝΑΙ, 136 71 ΑΤΤΙΚΗ (GR) .

(11) Αρ. Πιστοπ. Καταχώρησης Σχ. ή Υπ.:6000477

(73) Δικαιούχος (οι): COLGATE-PALMOLIVE COMPANY , 300 Park Avenue, NEW YORK, 10022 NY (US) .

(11) Αρ. Πιστοπ. Καταχώρησης Σχ. ή Υπ.:6000478

(73) Δικαιούχος (οι): TISSAGES FREMAUX S.A. , 105-107 Avenue De La Republique, 59 110 LA MEDELEINE (FR) .

(11) Αρ. Πιστοπ. Καταχώρησης Σχ. ή Υπ.:6000484

(73) Δικαιούχος (οι): FUNWORLD ELEKTRONIK GES M.B.H. , Brunnenweg 4, A-4810 GMUNDEN (AT) .

(11) Αρ. Πιστοπ. Καταχώρησης Σχ. ή Υπ.:6000487

(73) Δικαιούχος (οι): LUGLI TIZIANA , Via Veronica Gambara 4, BRESCIA (IT) .

(11) Αρ. Πιστοπ. Καταχώρησης Σχ. ή Υπ.:6001860

(73) Δικαιούχος (οι):
1) ΠΑΠΠΙΑΣ ΜΑΤΘΑΙΟΣ, Θηβών 233, 18454 ΝΙΚΑΙΑ (ΑΤΤΙΚΗΣ) (GR) .
2) ΠΑΠΠΑ-ΚΟΚΚΑΛΗ ΚΩΝΣΤΑΝΤΙΝΑ, Κομνηνών 33, 12462 ΧΑΪΔΑΡΙ (ΑΤΤΙΚΗΣ) (GR) .

(11) Αρ. Πιστοπ. Καταχώρησης Σχ. ή Υπ.:6001911

(73) Δικαιούχος (οι): Κ. & Σ. ΠΑΝΔΗΣ Ο.Ε. , Κάβος Δήμου Λευκιμμάϊων, 49080 ΛΕΥΚΙΜΜΗ (ΚΕΡΚΥΡΑΣ) (GR) .

ΜΕΡΟΣ ΣΤ'
ΑΚΥΡΩΣΕΙΣ

ΟΥΔΕΜΙΑ

ΣΥΝΔΡΟΜΕΣ ΓΙΑ ΤΟ ΕΔΒΙ

α) Σε οπτικό δίσκο (CD), ως εξής:		
Τεύχη Α' και Β' μαζί ανά δίσκο	EYPΩ	2,00
Ετήσια συνδρομή Εσωτερικού για τα Τεύχη Α' και Β' μαζί.....	EYPΩ	22,00
Ετήσια συνδρομή Εξωτερικού για τα Τεύχη Α' και Β' μαζί.....	EYPΩ	44,00
β) Ετήσια συνδρομή για τα Τεύχη Α' και Β' μαζί σε έντυπη μορφή και σε οπτικό δίσκο (CD) ταυτόχρονα.....		
Ετήσια συνδρομή Εσωτερικού	EYPΩ	77,00
Ετήσια συνδρομή Εξωτερικού	EYPΩ	154,00
γ) Ετήσια συνδρομή για την πρόσβαση και στα δύο Τεύχη του ΕΔΒΙ στις ιστοσελίδες του ΟΒΙ.....	EYPΩ	0,00

Κάθε ενδιαφερόμενος μπορεί να προμηθεύεται το ΕΔΒΙ ή να ζητήσει να γίνει συνδρομητής από τον:

Οργανισμό Βιομηχανικής Ιδιοκτησίας (ΟΒΙ)
Παντανάσσης 5
151 25 Παράδεισος Αμαρουσίου
τηλ.: 2106828231

SUBSCRIPTIONS FOR THE INDUSTRIAL PROPERTY BULLETIN

a) On compact disc (CD):		
Volume A' and B', price per disc	EURO	2,00
Annual domestic subscription for both Volumes (A' and B')	EURO	22,00
Annual foreign subscription for both Volumes (A' and B')	EURO	44,00
b) Annual subscription for both Volumes (A' and B') in printed form and on compact disc (CD) simultaneously		
Annual domestic subscription	EURO	77,00
Annual foreign subscription	EURO	154,00
c) Annual subscription for access to both Volumes (A' and B') displayed on the OBI's website pages.....	EURO	0,00

For bulletin purchasing or subscription information, please contact:

5 Pandanassis Str.
151 25 Paradissos Amarousiou
Athens - Greece
tel.: (0030210) 6828231