



ΟΡΓΑΝΙΣΜΟΣ
ΒΙΟΜΗΧΑΝΙΚΗΣ
ΙΔΙΟΚΤΗΣΙΑΣ

ΕΙΔΙΚΟ ΔΕΛΤΙΟ
ΒΙΟΜΗΧΑΝΙΚΗΣ
ΙΔΙΟΚΤΗΣΙΑΣ
(ΕΔΒΙ)

ΤΕΥΧΟΣ Β΄
ΣΧΕΔΙΑ ΚΑΙ ΥΠΟΔΕΙΓΜΑΤΑ

ΙΟΥΛΙΟΣ 2010



ΟΡΓΑΝΙΣΜΟΣ
ΒΙΟΜΗΧΑΝΙΚΗΣ
ΙΔΙΟΚΤΗΣΙΑΣ

Παντανάσσης 5
151 25 Παράδεισος Αμαρουσίου

ΤΕΛΕΦΑΞ: 210 6819231

ΤΗΛΕΦΩΝΑ:

ΓΕΝΙΚΕΣ ΠΛΗΡΟΦΟΡΙΕΣ: 210 6183500
ΚΑΤΑΘΕΣΕΙΣ: 210 6183593
ΤΕΛΗ: 210 6183594
ΕΞΕΤΑΣΤΕΣ: 210 6183595
ΛΟΓΙΣΤΗΡΙΟ: 210 6183596
ΝΟΜΙΚΑ ΘΕΜΑΤΑ: 210 6183597
ΤΕΧΝΙΚΗ ΠΛΗΡΟΦΟΡΗΣΗ: 210 6183598
ΔΗΜΟΣΙΕΣ ΣΧΕΣΕΙΣ: 210 6183599

Επιμέλεια - Έκδοση:
Τρόμ Νικόλαος
Οργανισμός Βιομηχανικής Ιδιοκτησίας (OBI)

© Οργανισμός Βιομηχανικής Ιδιοκτησίας (OBI)
5 Αυγούστου 2010



ΟΡΓΑΝΙΣΜΟΣ
ΒΙΟΜΗΧΑΝΙΚΗΣ
ΙΔΙΟΚΤΗΣΙΑΣ

5 Pandanassis Str.
GR 151 25 Paradissos Amaroussiou Athens, Greece

TELEFAX: 210 6819231

TELEPHONS:

GENERAL INFORMATION: 003 210 6183500
RECEIVING OFFICE: 003 210 6183593
FEES: 003 210 6183594
EXAMINERS: 003 210 6183595
ACCOUNTS OFFICE: 003 210 6183596
LEGAL METTERS: 003 210 6183597
TECHNICAL INFORMATION: 003 210 6183598
PUBLIC RELATIONS: 003 210 6183599

Editor - Publisher:
Trom Nicholas
Industrial Property Organisation (OBI)

© Industrial Property Organisation (OBI)
August 5 2010

ΕΙΣΑΓΩΓΙΚΟ ΣΗΜΕΙΩΜΑ

Το Ειδικό Δελτίο Βιομηχανικής Ιδιοκτησίας τηρείται από τον Οργανισμό Βιομηχανικής Ιδιοκτησίας (Ο.Β.Ι.) κατ' εφαρμογή του άρθρου 4 του νόμου 1733/1987 (ΦΕΚ 171,Α') και αποτελείται δύο τεύχη:

Στο **ΤΕΥΧΟΣ Α'** δημοσιεύονται σε μηνιαία βάση τα εξής :

- Αιτήσεις και χορηγήσεις Διπλωμάτων Ευρεσιτεχνίας (Δ.Ε.)
- Αιτήσεις και χορηγήσεις Πιστοποιητικών Υποδείγματος Χρησιμότητας (Π.Υ.Χ.)
- Αιτήσεις και χορηγήσεις Συμπληρωματικών Πιστοποιητικών Προστασίας για Φυτοπροστατευτικά προϊόντα (Σ.Π.Π.Φ.Π.)
- Αιτήσεις και χορηγήσεις Συμπληρωματικών Πιστοποιητικών Προστασίας για Φάρμακα (Σ.Π.Π.Φ.)
- Αιτήσεις Μετάφρασης Αξιώσεων Ευρωπαϊκών Διπλωμάτων Ευρεσιτεχνίας
- Βεβαιώσεις Μεταφράσεων Ευρωπαϊκών Διπλωμάτων Ευρεσιτεχνίας
- Μεταβολές - Διορθώσεις αιτήσεων και χορηγήσεων τίτλων βιομηχανικής ιδιοκτησίας
- Εκπτώσεις - Ανακλήσεις Εκπτώσεων αιτήσεων και χορηγήσεων τίτλων βιομηχανικής ιδιοκτησίας

Στο **ΤΕΥΧΟΣ Β'** δημοσιεύονται σε μηνιαία βάση οι αιτήσεις και τα καταχωρημένα Σχέδια ή Υποδείγματα.

Τα παραπάνω τεύχη διατίθενται ξεχωριστά.

ΠΕΡΙΕΧΟΜΕΝΑ

	Σελ.
Ανάλυση κωδικών αρθμών.....	5
Συντμήσεις	5

ΜΕΡΟΣ Α΄

ΚΑΤΑΧΩΡΗΜΕΝΕΣ ΑΙΤΗΣΕΙΣ ΣΧΕΔΙΩΝ ΚΑΙ ΥΠΟΔΕΙΓΜΑΤΩΝ

1. Αιτήσεις Σχεδίων και Υποδειγμάτων	7
2. Ευρετήριο αιτήσεων σύμφωνα με την αλφαβητική σειρά των καταθετών	43

ΜΕΡΟΣ Β΄

ΧΟΡΗΓΗΣΕΙΣ ΠΙΣΤΟΠΟΙΗΤΙΚΩΝ ΚΑΤΑΧΩΡΗΣΗΣ ΣΧΕΔΙΩΝ ΚΑΙ ΥΠΟΔΕΙΓΜΑΤΩΝ

1. Πιστοποιητικά καταχώρησης σχεδίων ή υποδειγμάτων.....	44
2. Ευρετήριο πιστοποιητικών καταχώρησης σχεδίων ή υποδειγμάτων σύμφωνα με την αλφαβητική σειρά των καταθετών.....	47

ΜΕΡΟΣ Γ΄

ΑΝΑΝΕΩΣΕΙΣ.....48

ΜΕΡΟΣ Δ΄

ΜΕΤΑΒΟΛΕΣ.....49

ΜΕΡΟΣ Ε΄

ΛΗΞΗ ΠΡΟΣΤΑΣΙΑΣ.....50

ΜΕΡΟΣ ΣΤ΄

ΑΚΥΡΩΣΕΙΣ - ΔΙΟΡΘΩΣΕΙΣ51

– Ανακοινώσεις - Συνδρομές	52
----------------------------------	----

CONTENTS

	Page
INID Codes	5
Abbreviations	5

PART A΄

REGISTERED DESIGN APPLICATIONS

1. Design Applications	7
2. Design Application Index in alphabetical order of the applicant.	43

PART B΄

GRANTS OF DESIGN REGISTRATION CERTIFICATES

1. Design registration certificates.....	44
2. Index of design registration certificates in alphabetical order of the applicant.....	47

PART C΄

RENEWALS48

PART D΄

MODIFICATIONS49

PART E΄

EXPIRY OF PROTECTION50

PART F΄

ANNULMENTS - CORRECTIONS52

– Announcements - Subscriptions	52
---------------------------------------	----

ΚΩΔΙΚΟΙ ΑΡΙΘΜΟΙ

- (15) Ημερομηνία καταχώρησης
- (17) Ημερομηνία λήξης 1ης πενταετίας ή ανανέωσης προστασίας σε επόμενη πενταετία
- (21) Αριθμός Αίτησης Σχεδίου ή Υποδείγματος
- (28) Αριθμός Σχεδίων/Υποδειγμάτων
- (30) Συμβατικές Προτεραιότητες
- (45) Ημερομηνία λήξης αναβολής δημοσίευσης
- (51) Διεθνής Ταξινόμηση
- (54) Προσδιορισμός αντικειμένου
- (71) Καταθέτης
- (72) Δημιουργός
- (73) Δικαιούχος
- (74) Πληρεξούσιος
- (74) Αντίκλητος

INID CODES

- (15) Registration date
- (17) Date of expiration of the 1st five-year period, or renewal for further five-year periods
- (21) Design application number
- (28) Number of designs
- (30) Priority
- (45) Date of expiration of deferment
- (51) Class and subclass of the Locarno Classification
- (54) Designation of articles
- (71) Applicant
- (72) Creator
- (73) Owner
- (74) Attorney
- (74) Representative

ΣΥΝΤΜΗΣΕΙΣ

- OBI:** Οργανισμός Βιομηχανικής Ιδιοκτησίας
- EABI:** Ειδικό Δελτίο Βιομηχανικής Ιδιοκτησίας
- Δ.Σ.:** Διοικητικό Συμβούλιο
- ΣΧ. ή ΥΠ.:** Σχέδιο ή Υπόδειγμα
- ΚΑΤ/ΡΗΣΗ:** Καταχώρηση
- ΑΡ.ΑΙΤ.:** Αριθμός αίτησης
- ΑΝΤ/MENΟΥ:** Αντικείμενου

Μ Ε Ρ Ο Σ Α '

ΚΑΤΑΧΩΡΗΜΕΝΕΣ ΑΙΤΗΣΕΙΣ ΣΧΕΔΙΩΝ ΚΑΙ ΥΠΟΔΕΙΓΜΑΤΩΝ

ΑΙΤΗΣΕΙΣ ΣΧΕΔΙΩΝ ΚΑΙ ΥΠΟΔΕΙΓΜΑΤΩΝ

(21) Αρ. Αίτησης Σχ. ή Υπ.: 20100600015

(15) Ημερ. Καταχώρησης: 01/02/2010

(17) Ημ. Λήξης 1ης πενταετίας :1/2/2015

(71) Καταθέτης(ες): ΔΙΟΝ. ΣΠΗΛΙΑΚΟΠΟΥΛΟΣ & ΕΥΣΤ.
ΣΑΡΛΑΝΗ ΕΕΒΕ
Νιρβάνα 80, 11145 ΑΘΗΝΑ (ΑΤΤΙΚΗΣ),
ΕΛΛΑΔΑ

(30) Συμβ. Προτεραιότητα(ες):

(72) Δημιουργός(οι): ΣΑΡΛΑΝΗ ΕΥΣΤΑΘΙΑ

(74) Πληρεξούσιος: ΠΟΥΛΟΠΟΥΛΟΥ ΑΙΚΑΤΕΡΙΝΗ
Κυρ. Λουκαρέως 11, 11471 ΑΘΗΝΑ (ΑΤΤΙΚΗΣ)

(74) Αντίκλητος: ΠΟΥΛΟΠΟΥΛΟΥ ΑΙΚΑΤΕΡΙΝΗ
Κυρ. Λουκαρέως 11, 11471 ΑΘΗΝΑ (ΑΤΤΙΚΗΣ)

(28) Αριθμός Σχεδίων/Υποδειγμάτων: 18

(51) Διεθνής Ταξινόμηση: 02-02

(54) Προσδιορισμός Αντικειμένου: ΓΥΝΑΙΚΕΙΑ ΕΝΔΥΜΑΤΑ









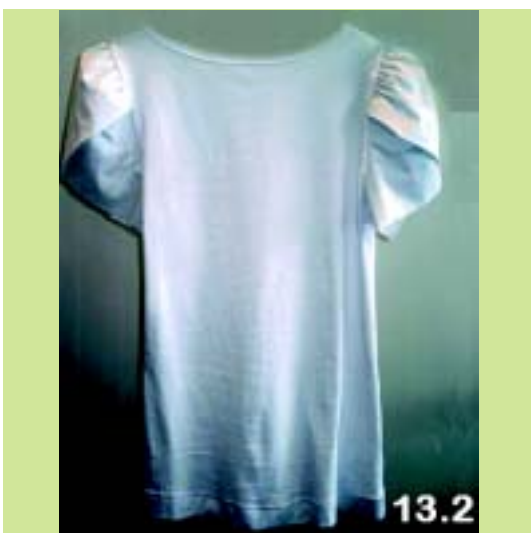





(21) *Αρ. Αίτησης Σχ. ή Υπ.:* 20100600016

(15) *Ημερ. Καταχώρησης:* 04/02/2010

(17) *Ημ. Λήξης 1ης πενταετίας :* 4/2/2015

(71) *Καταθέτης(ες):* ΠΑΝΤΕΛΑΚΗΣ ΕΜΜΑΝΟΥΗΛ ΕΛΕΥΘΕΡΙΟΣ
45η Οδός αρ. 6, ΒΙΟΠΑ, 13341 ΑΝΩ ΛΙΟΣΙΑ
(ΑΤΤΙΚΗΣ), ΕΛΛΑΔΑ

(30) *Συμβ. Προτεραιότητα(ες):*

(72) *Δημιουργός(οι):* ΠΑΝΤΕΛΑΚΗΣ ΕΜΜΑΝΟΥΗΛ ΕΛΕΥΘΕΡΙΟΣ

(74) *Πληρεξούσιος:* ΜΙΧΑΛΑΡΟΣ ΒΑΣΙΛΕΙΟΣ
Σίνα 38, 10680 ΑΘΗΝΑ (ΑΤΤΙΚΗΣ)

(74) *Αντίκλητος:* ΜΙΧΑΛΑΡΟΣ ΒΑΣΙΛΕΙΟΣ
Σίνα 38, 10680 ΑΘΗΝΑ (ΑΤΤΙΚΗΣ)

(28) *Αριθμός Σχεδίων/Υποδειγμάτων:* 1

(51) *Διεθνής Ταξινόμηση:* 99-00

(54) *Προσδιορισμός Αντικειμένου:* ΠΥΡΟΣΦΡΑΓΙΔΑ



(21) Αρ. Αίτησης Σχ. ή Υπ.: 20100600017

(15) Ημερ.Καταχώρησης: 08/02/2010

(17) Ημ. Λήξης 1ης πενταετίας :8/2/2015

(71) Καταθέτης(ες): ΠΕΤΡΙΔΟΥ ΒΕΝΕΤΙΟΥ ΑΙΚΑΤΕΡΙΝΗ
Ομορφοκλησιάς 30, 14234 ΝΕΑ ΙΩΝΙΑ
(ΑΤΤΙΚΗΣ), ΕΛΛΑΔΑ

(30) Συμβ. Προτεραιότητα(ες):

(72) Δημουργός(οι): ΠΕΤΡΙΔΟΥ ΒΕΝΕΤΙΟΥ ΑΙΚΑΤΕΡΙΝΗ

(74) Πληρεξούσιος:

(74) Αντίκλητος:

(28) Αριθμός Σχεδίων/Υποδειγμάτων: 2

(51) Διεθνής Ταξινόμηση: 26-05

(54) Προσδιορισμός Αντικειμένου: ΦΩΤΙΣΤΙΚΟ ΔΑΠΕΔΟΥ

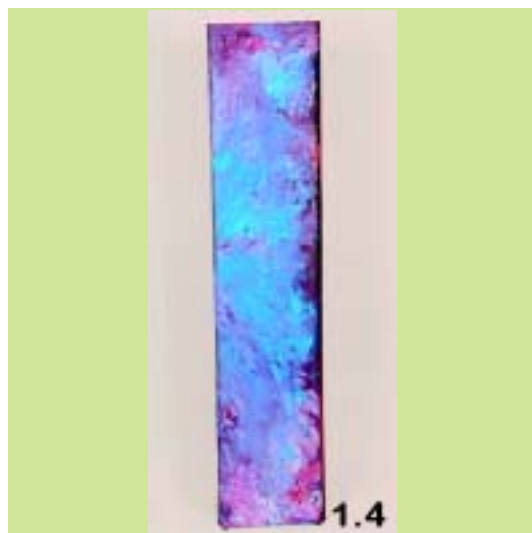
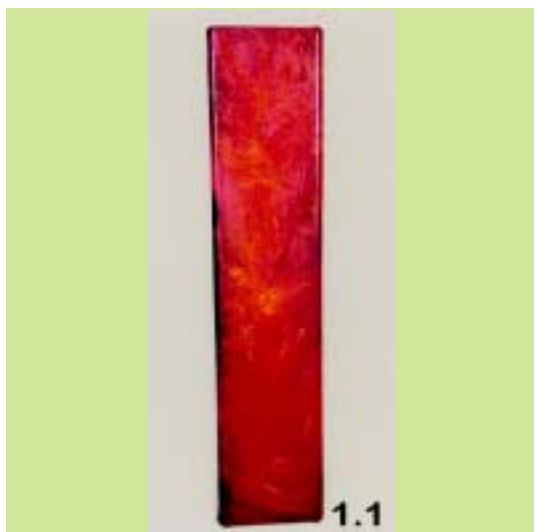
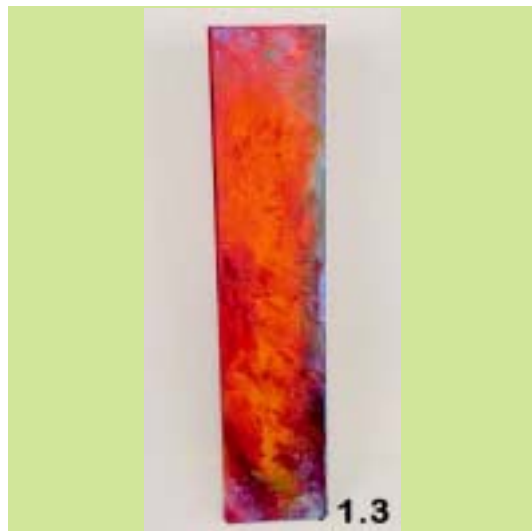

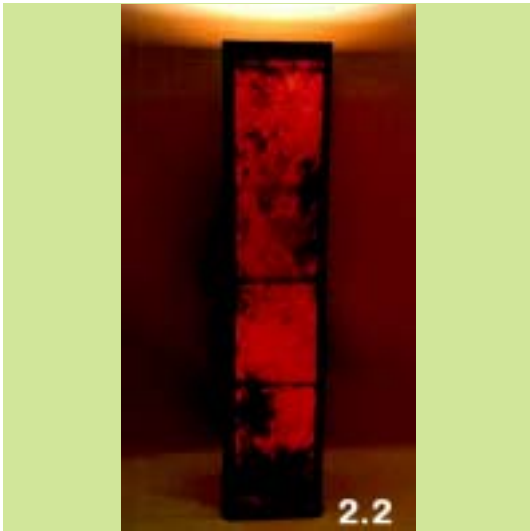

(21) *Αρ. Αίτησης Σχ. ή Υπ.*: 20100600018

(15) *Ημερ. Καταχώρησης*: 16/02/2010

(17) *Ημ. Λήξης 1ης πενταετίας*: 16/2/2015

(71) *Καταθέτης(ες)*: ΚΕΚΕ ΑΝΑΣΤΑΣΙΑ
Καβάφη 4, 56626 ΣΥΚΙΕΣ (ΘΕΣΣΑΛΟΝΙΚΗΣ),
ΕΛΛΑΔΑ

(30) *Συμβ. Προτεραιότητα(ες)*:

(72) *Δημιουργός(οι)*: ΚΕΚΕ ΑΝΑΣΤΑΣΙΑ

(74) *Πληρεξούσιος*: ΚΥΡΙΑΚΙΔΟΥ ΕΛΙΣΑΒΕΤ
Πτολεμαίων 6, 66100 ΔΡΑΜΑ (ΔΡΑΜΑΣ)

(74) *Αντικλητος*: ΚΥΡΙΑΚΙΔΟΥ ΕΛΙΣΑΒΕΤ
Πτολεμαίων 6, 66100 ΔΡΑΜΑ (ΔΡΑΜΑΣ)

(28) *Αριθμός Σχεδίων/Υποδημάτων*: 2

(51) *Διεθνής Ταξινόμηση*: 11-02

(54) *Προσδιορισμός Αντικειμένου*: ΔΙΑΚΟΣΜΗΤΙΚΑ



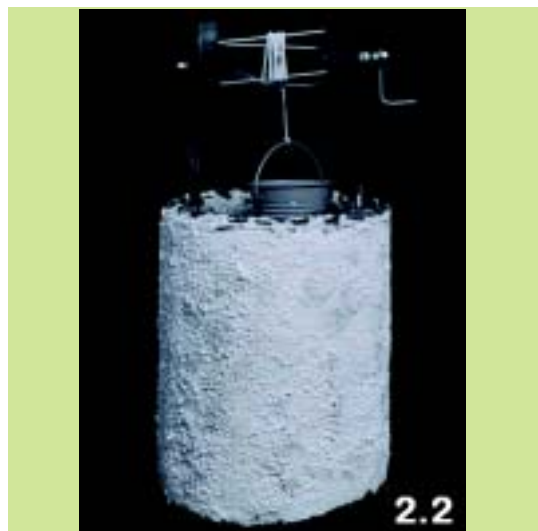
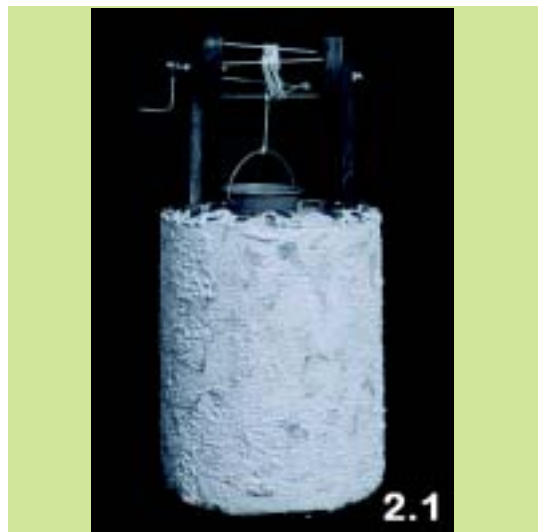
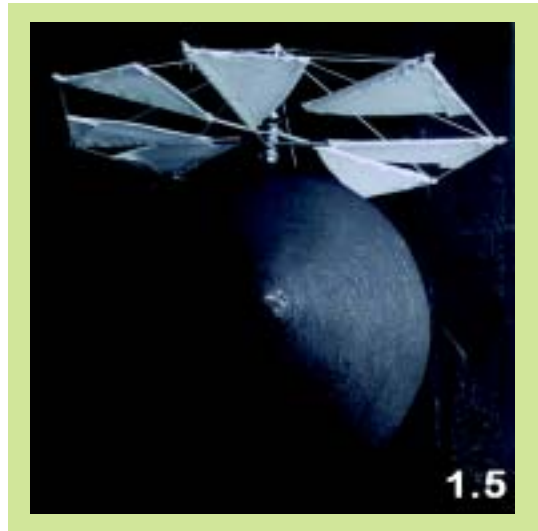

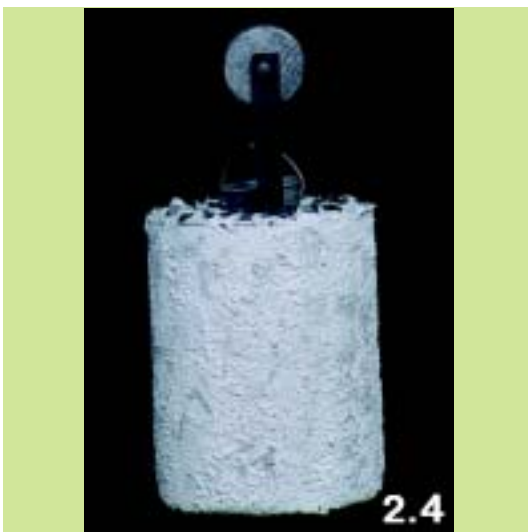
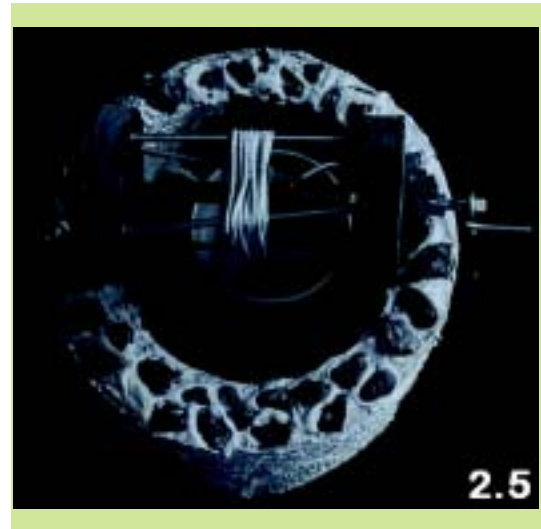

(21) *Αρ. Αίτησης Σχ. ή Υπ.*: 20100600019

(15) *Ημερ. Καταχώρησης*: 24/02/2010

(17) *Ημ. Λήξης 1ης πενταετίας*: 24/2/2015

(71) *Καταθέτης(ες)*: Ι. ΠΑΠΑΔΟΠΟΥΛΟΣ ΚΑΙ ΣΙΑ Ο.Ε. με
διακριτικό τίτλο "STAR"
Λεωφόρος 9, 12132 ΠΕΡΙΣΤΕΡΙ (ΑΤΤΙΚΗΣ),
ΕΛΛΑΔΑ

(30) *Συμβ. Προτεραιότητα(ες)*:

(72) *Δημιουργός(οι)*: ΠΑΠΑΔΟΠΟΥΛΟΣ ΙΩΑΝΝΗΣ

(74) *Πληρεξούσιος*:

(74) *Αντίκλητος*: ΜΑΝΤΖΙΚΑΣ ΒΑΣΙΛΕΙΟΣ
Σόλωνος 68, 10680 ΑΘΗΝΑ (ΑΤΤΙΚΗΣ)

(28) *Αριθμός Σχεδίων/Υποδειγμάτων*: 8

(51) *Διεθνής Ταξινόμηση*: 02-04

(54) *Προσδιορισμός Αντικειμένου*: ΣΑΓΙΟΝΑΡΕΣ ΠΛΑΣΤΙΚΕΣ









(21) Αρ. Αίτησης Σχ. ή Υπ.: 20100600020

(15) Ημερ. Καταχώρησης: 25/02/2010

(17) Ημ. Λήξης 1ης πενταετίας :25/2/2015

(71) Καταθέτης(ες): ΑΝΤΩΝΙΟΥ ΙΩΑΝΝΗ ΟΔΥΣΣΕΑΣ
 ΤΕΠΑ "ΛΕΥΚΙΠΠΟΣ"-ΕΚΕΦΕ
 "ΔΗΜΟΚΡΙΤΟΣ" Πατρ. Γρηγορίου και
 Νεαπόλεως, 15310 ΑΓΙΑ ΠΑΡΑΣΚΕΥΗ,
 ΕΛΛΑΔΑ

(30) Συμβ. Προτεραιότητα(ες):

(72) Δημιουργός(οι): ΑΝΤΩΝΙΟΥ ΙΩΑΝΝΗ ΟΔΥΣΣΕΑΣ

(74) Πληρεξούσιος:

(74) Αντίκλητος: ΑΝΤΩΝΙΟΥ ΜΑΡΙΑ-ΕΛΕΝΗ
 Τήνου 24, 15342 ΑΓΙΑ ΠΑΡΑΣΚΕΥΗ
 (ΑΤΤΙΚΗΣ)

(28) Αριθμός Σχεδίων/Υποδειγμάτων: 4

(51) Διεθνής Ταξινόμηση: 09-05

(54) Προσδιορισμός Αντικειμένου: ΠΛΑΣΤΙΚΕΣ & ΒΙΟΔΙΑΣΠΩΜΕΝΕΣ
 ΠΛΑΣΤΙΚΕΣ ΤΣΑΝΤΕΣ & ΣΑΚΟΙ
 ΜΕ ΚΟΡΔΟΝΙ ΚΑΙ ΕΞΑΡΤΗΜΑΤΑ

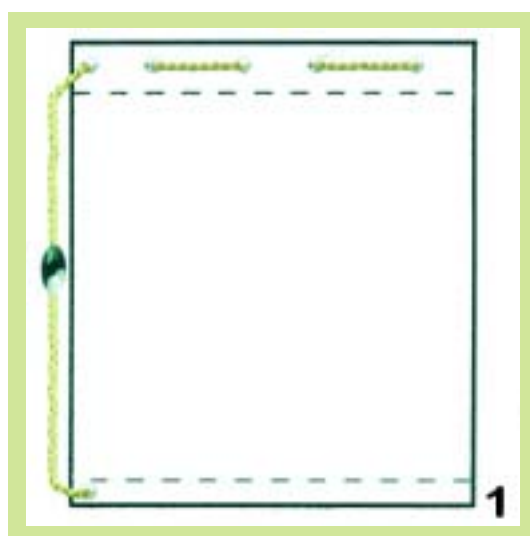

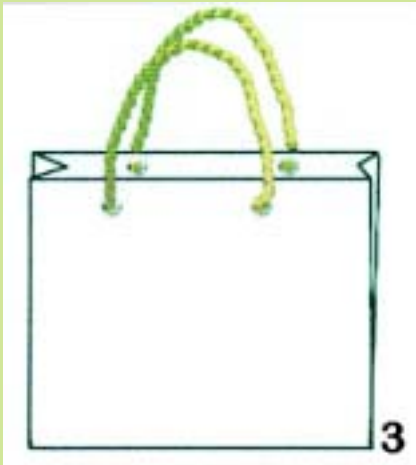
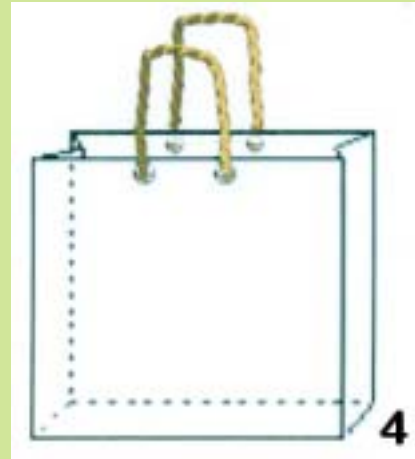
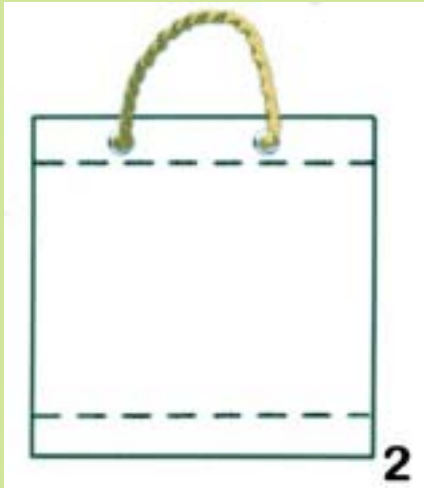

(21) Αρ. Αίτησης Σχ. ή Υπ.: 20100600021

(15) Ημερ. Καταχώρησης: 26/02/2010

(17) Ημ. Λήξης 1ης πενταετίας :26/2/2015

(71) Καταθέτης(ες): ΠΡΕΡΑΣ ΑΝΩΝΥΜΟΣ ΕΜΠΟΡΙΚΗ ΚΑΙ ΒΙΟΜΗΧΑΝΙΚΗ ΕΤΑΙΡΕΙΑ ΣΥΣΤΗΜΑΤΩΝ ΣΥΣΚΕΥΑΣΙΑΣ
Θέση Ρίζωμα, 19600 ΜΑΝΔΡΑ (ΑΤΤΙΚΗΣ), ΕΛΛΑΔΑ

(30) Συμβ. Προτεραιότητα(ες):

(72) Δημιουργός(οι): ΠΑΠΑΖΟΓΛΟΥ ΣΤΕΦΑΝΟΣ

(74) Πληρεξούστος: ΧΡΗΣΤΙΔΗΣ ΚΩΝΣΤΑΝΤΙΝΟΣ
Πλατεία Αιγύπτου 1, 10434 ΑΘΗΝΑ (ΑΤΤΙΚΗΣ)

(74) Αντίκλητος: ΧΡΗΣΤΙΔΗΣ ΚΩΝΣΤΑΝΤΙΝΟΣ
Πλατεία Αιγύπτου 1, 10434 ΑΘΗΝΑ (ΑΤΤΙΚΗΣ)

(28) Αριθμός Σχεδίων/Υποδειγμάτων: 4

(51) Διεθνής Ταξινόμηση: 09-07

(54) Προσδιορισμός Αντικειμένου: **ΚΑΠΑΚΙ ΜΕ ΚΑΛΥΠΤΟΜΕΝΗ ΟΠΗ ΠΟΥ ΑΝΟΙΓΟΚΛΕΙΝΕΙ**





(21) Αρ. Αίτησης Σχ. ή Υπ.: 20100600022

(15) Ημερ. Καταχώρησης: 26/02/2010

(17) Ημ. Λήξης 1ης πενταετίας :26/2/2015

(71) Καταθέτης(ες): ΠΡΕΡΑΣ ΑΝΩΝΥΜΟΣ ΕΜΠΟΡΙΚΗ ΚΑΙ ΒΙΟΜΗΧΑΝΙΚΗ ΕΤΑΙΡΕΙΑ ΣΥΣΤΗΜΑΤΩΝ ΣΥΣΚΕΥΑΣΙΑΣ
Θέση Ρίζωμα, 19600 ΜΑΝΔΡΑ (ΑΤΤΙΚΗΣ),
ΕΛΛΑΔΑ

(30) Συμβ. Προτεραιότητα(ες):

(72) Δημιουργός(οι): ΠΑΠΑΖΟΓΛΟΥ ΣΤΕΦΑΝΟΣ

(74) Πληρεξούσιος: ΧΡΗΣΤΙΔΗΣ ΚΩΝΣΤΑΝΤΙΝΟΣ
Πλατεία Αιγύπτου 1, 10434 ΑΘΗΝΑ (ΑΤΤΙΚΗΣ)

(74) Αντίκλητος: ΧΡΗΣΤΙΔΗΣ ΚΩΝΣΤΑΝΤΙΝΟΣ
Πλατεία Αιγύπτου 1, 10434 ΑΘΗΝΑ (ΑΤΤΙΚΗΣ)

(28) Αριθμός Σχεδίων/Υποδειγμάτων: 1

(51) Διεθνής Ταξινόμηση: 09-07

(54) Προσδιορισμός Αντικειμένου: ΚΑΠΑΚΙ ΔΙΑΦΑΝΕΣ ΠΟΜΠΕ ΜΕ ΤΡΥΠΑ



(21) *Αρ. Αίτησης Σχ. ή Υπ.:* 20100600023

(15) *Ημερ. Καταχώρησης:* 26/02/2010

(17) *Ημ. Λήξης 1ης πενταετίας :* 26/2/2015

(71) *Καταθέτης(ες):* ΠΡΕΡΑΣ ΑΝΩΝΥΜΟΣ ΕΜΠΟΡΙΚΗ ΚΑΙ ΒΙΟΜΗΧΑΝΙΚΗ ΕΤΑΙΡΕΙΑ ΣΥΣΤΗΜΑΤΩΝ ΣΥΣΚΕΥΑΣΙΑΣ
Θέση Ρίζωμα, 19600 ΜΑΝΔΡΑ (ΑΤΤΙΚΗΣ),
ΕΛΛΑΔΑ

(30) *Συμβ. Προτεραιότητα(ες):*

(72) *Δημιουργός(οι):* ΠΑΠΑΖΟΓΛΟΥ ΣΤΕΦΑΝΟΣ

(74) *Πληρεξούσιος:* ΧΡΗΣΤΙΔΗΣ ΚΩΝΣΤΑΝΤΙΝΟΣ
Πλατεία Αιγύπτου 1, 10434 ΑΘΗΝΑ (ΑΤΤΙΚΗΣ)

(74) *Αντίκλητος:* ΧΡΗΣΤΙΔΗΣ ΚΩΝΣΤΑΝΤΙΝΟΣ
Πλατεία Αιγύπτου 1, 10434 ΑΘΗΝΑ (ΑΤΤΙΚΗΣ)

(28) *Αριθμός Σχεδίων/Υποδειγμάτων:* 3

(51) *Διεθνής Ταξινόμηση:* 07-01

(54) *Προσδιορισμός Αντικειμένου:* ΠΟΤΗΡΙ ΑΠΟ ΡΕΤ



(21) *Αρ. Αίτησης Σχ. ή Υπ.:* 20100600024

(15) *Ημερ. Καταχώρησης:* 26/02/2010

(17) *Ημ. Λήξης 1ης πενταετίας :* 26/2/2015

(71) *Καταθέτης(ες):* ΔΙΟΝ. ΣΠΗΛΙΑΚΟΠΟΥΛΟΣ & ΕΥΣΤ.
ΣΑΡΛΑΝΗ ΕΕΒΕ
Νιρβάνα 80, 11145 ΑΘΗΝΑ (ΑΤΤΙΚΗΣ),
ΕΛΛΑΔΑ

(30) *Συμβ. Προτεραιότητα(ες):*

(72) *Δημιουργός(οι):* ΣΑΡΛΑΝΗ ΕΥΣΤΑΘΙΑ

(74) *Πληρεξούσιος:* ΠΟΥΛΟΠΟΥΛΟΥ ΑΙΚΑΤΕΡΙΝΗ
Κυρ. Λουκαρέως 11, 11471 ΑΘΗΝΑ (ΑΤΤΙΚΗΣ)

(74) *Αντίκλητος:* ΠΟΥΛΟΠΟΥΛΟΥ ΑΙΚΑΤΕΡΙΝΗ
Κυρ. Λουκαρέως 11, 11471 ΑΘΗΝΑ (ΑΤΤΙΚΗΣ)

(28) *Αριθμός Σχεδίων/Υποδειγμάτων:* 15

(51) *Διεθνής Ταξινόμηση:* 02-02

(54) *Προσδιορισμός Αντικειμένου:* ΓΥΝΑΙΚΕΙΑ ΕΝΔΥΜΑΤΑ









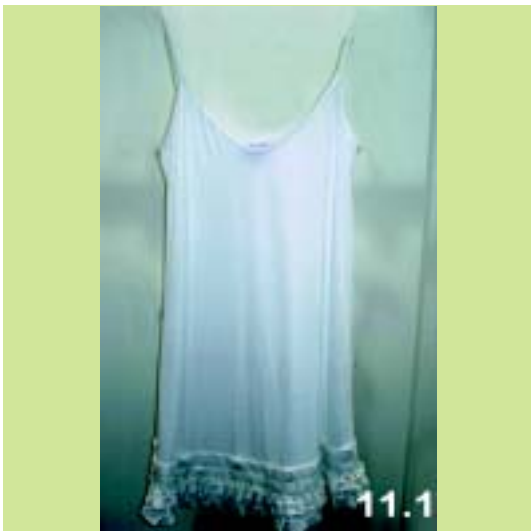



(21) *Αρ. Αίτησης Σχ. ή Υπ.*: 20100600025

(15) *Ημερ.Καταχώρησης*: 26/02/2010

(17) *Ημ. Λήξης 1ης πενταετίας*: 26/2/2015

(71) *Καταθέτης(ες)*: ΧΩΡΙΑΝΟΠΟΥΛΟΣ ΧΑΡ. ΚΑΙ ΣΙΑ Ο.Ε.
Θουκυδίδου 87, 17343 ΑΓΙΟΣ ΔΗΜΗΤΡΙΟΣ
(ΑΤΤΙΚΗΣ), ΕΛΛΑΔΑ

(30) *Συμβ. Προτεραιότητα(ες)*:

(72) *Δημιουργός(οι)*: ΧΩΡΙΑΝΟΠΟΥΛΟΣ ΧΑΡΑΛΑΜΠΟΣ

(74) *Πληρεξούσιος*:

(74) *Αντικλητος*:

(28) *Αριθμός Σχεδίων/Υποδειγμάτων*: 10

(51) *Διεθνής Ταξινόμηση*: 10-01

(54) *Προσδιορισμός Αντικειμένου*: ΔΙΑΚΟΣΜΗΤΙΚΑ ΡΟΛΟΓΙΑ





6



9



7



10



8

(21) *Αρ. Αίτησης Σχ. ή Υπ.*: 20100600026

(15) *Ημερ.Καταχώρησης*: 26/02/2010

(17) *Ημ. Λήξης 1ης πενταετίας* :26/2/2015

(71) *Καταθέτης(ες)*: ΧΩΡΙΑΝΟΠΟΥΛΟΣ ΧΑΡ. ΚΑΙ ΣΙΑ Ο.Ε.
Θουκυδίδου 87, 17343 ΑΓΙΟΣ ΔΗΜΗΤΡΙΟΣ
(ΑΤΤΙΚΗΣ), ΕΛΛΑΔΑ

(30) *Συμβ. Προτεραιότητα(ες)*:

(72) *Δημιουργός(οι)*: ΧΩΡΙΑΝΟΠΟΥΛΟΣ ΧΑΡΑΛΑΜΠΟΣ

(74) *Πληρεξούσιος*:

(74) *Αντίκλητος*:

(28) *Αριθμός Σχεδίων/Υποδειγμάτων*: 40

(51) *Διεθνής Ταξινόμηση*: 11-02

(54) *Προσδιορισμός Αντικειμένων*: ΔΙΑΚΟΣΜΗΤΙΚΑ ΑΝΤΙΚΕΙΜΕΝΑ

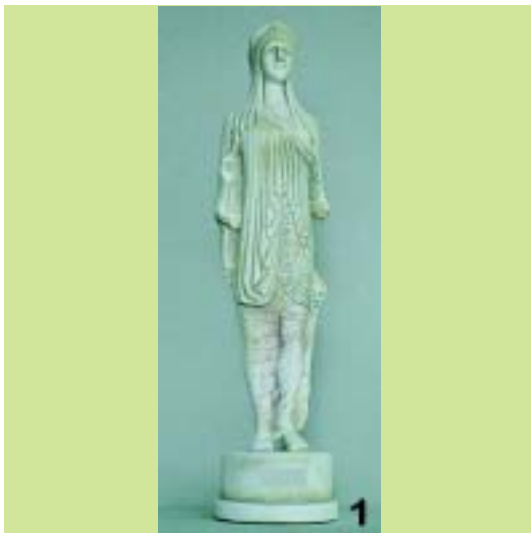
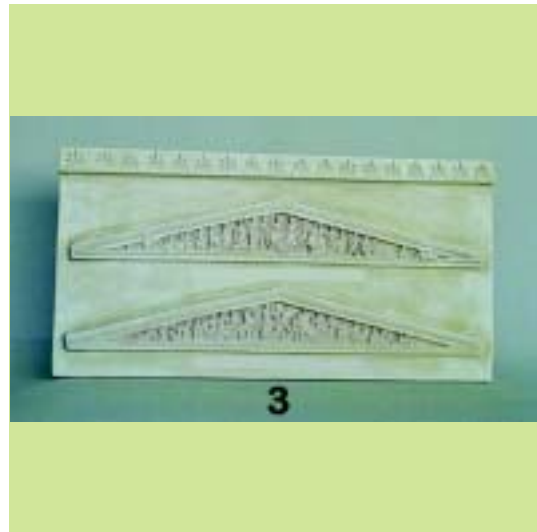





12



15



13



16



14



17



18



21



19



22



20



23

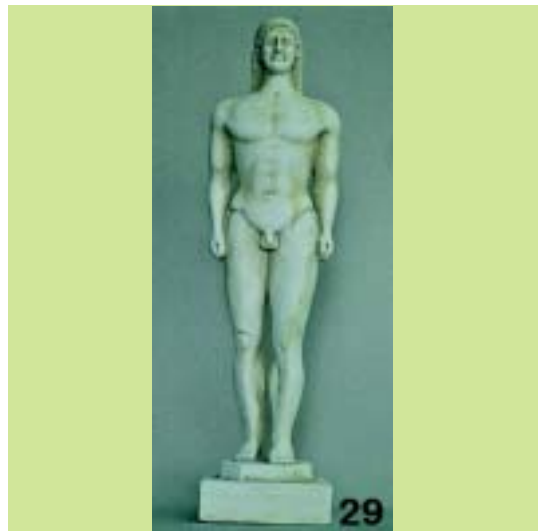
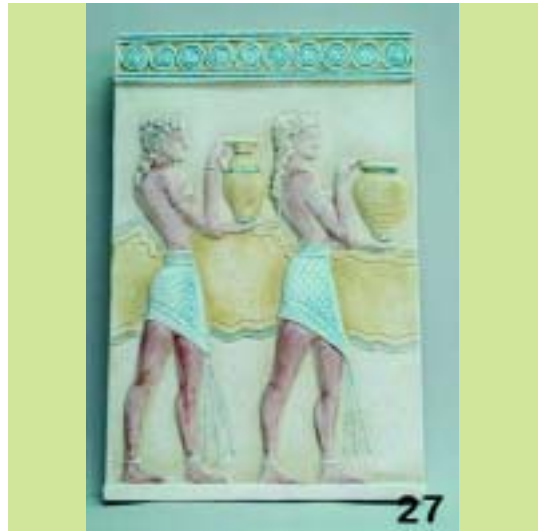



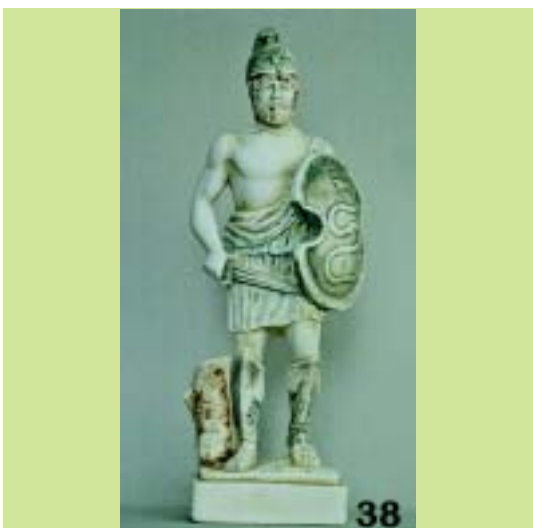
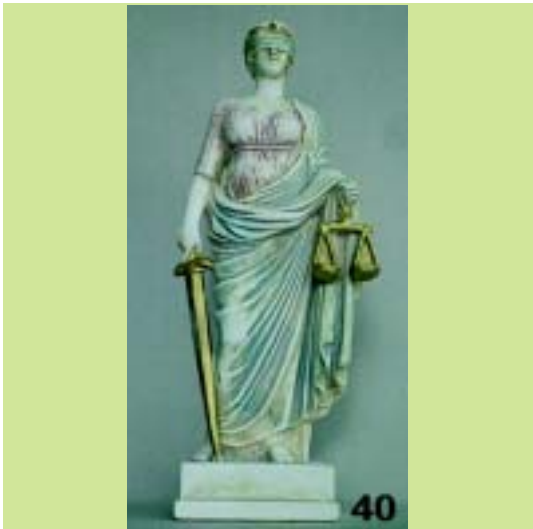

(21) *Αρ. Αίτησης Σχ. ή Υπ.:* 20100600028

(15) *Ημερ. Καταχώρησης:* 22/02/2010

(17) *Ημ. Λήξης 1ης πενταετίας :* 22/2/2015

(71) *Καταθέτης(ες):* ΜΕΤΑΛΛΟΥΜΙΝ Α.Ε.Β.Ε.
Αγ. Φανουρίου 20,, 13671 ΑΧΑΡΝΕΣ
(ΑΤΤΙΚΗΣ), ΕΛΛΑΔΑ

(30) *Συμβ. Προτεραιότητα(ες):*

(72) *Δημιουργός(οι):* 1) ΠΑΠΑΣΤΑΥΡΟΥ ΦΩΤΗΣ
2) ΤΣΑΝΤΙΩΤΗΣ ΔΗΜΗΤΡΙΟΣ
3) ΓΕΩΡΓΟΥΣΗ ΞΑΝΘΗ
4) ΤΣΙΒΙΛΗΣ ΓΙΑΝΝΗΣ
5) ΣΤΡΑΓΓΟΣ ΚΩΝΣΤΑΝΤΙΝΟΣ

(74) *Πληρεξούσιος:*

(74) *Αντίκλητος:* ΠΑΠΑΣΤΑΥΡΟΥ ΦΩΤΙΟΣ
Αγίου Φανουρίου 20, 13671 ΑΧΑΡΝΕΣ
(ΑΤΤΙΚΗΣ)

(28) *Αριθμός Σχεδίων/Υποδειγμάτων:* 29

(51) *Διεθνής Ταξινόμηση:* 25-01

(54) *Προσδιορισμός Αντικειμένου:* ΠΡΟΦΙΛ (ΒΕΡΓΕΣ) ΑΛΟΥΜΙΝΙΟΥ

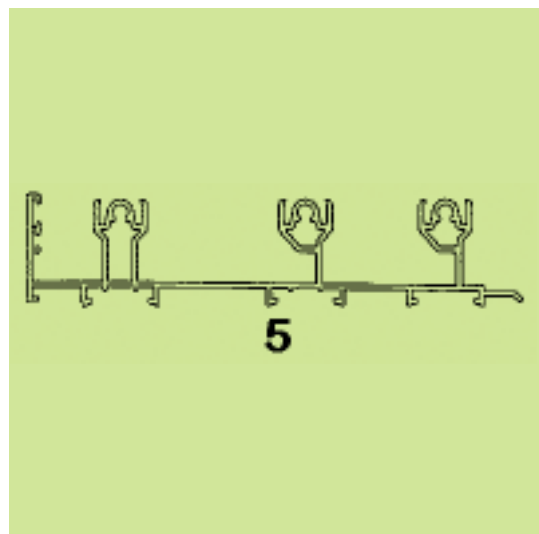
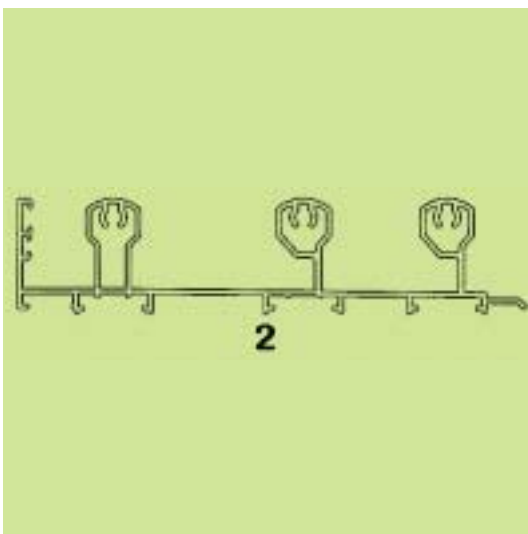
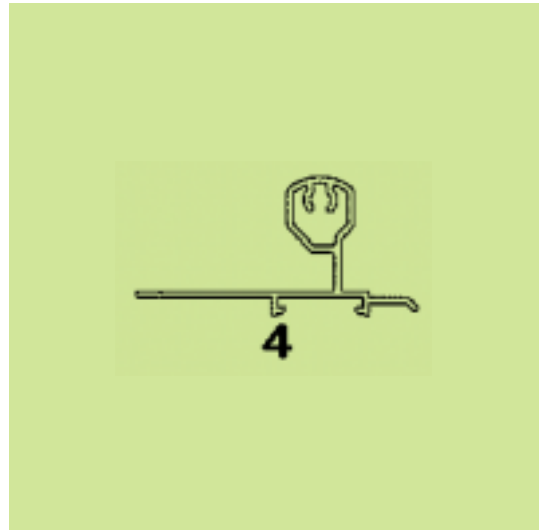
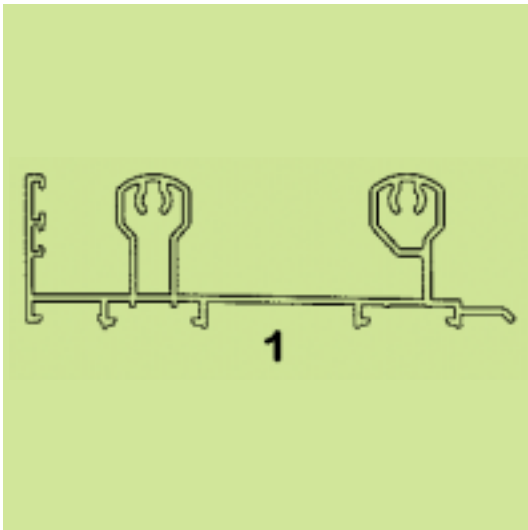
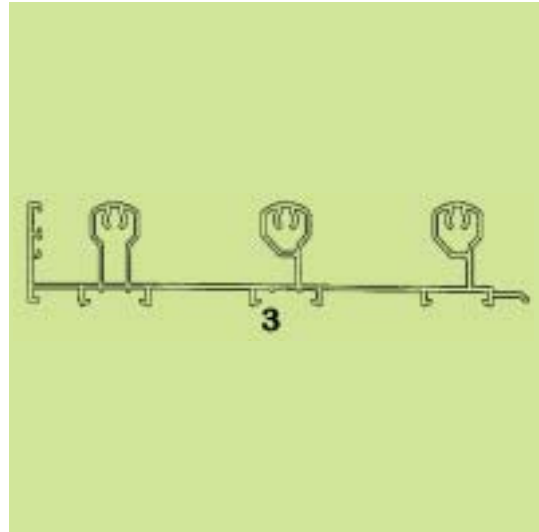

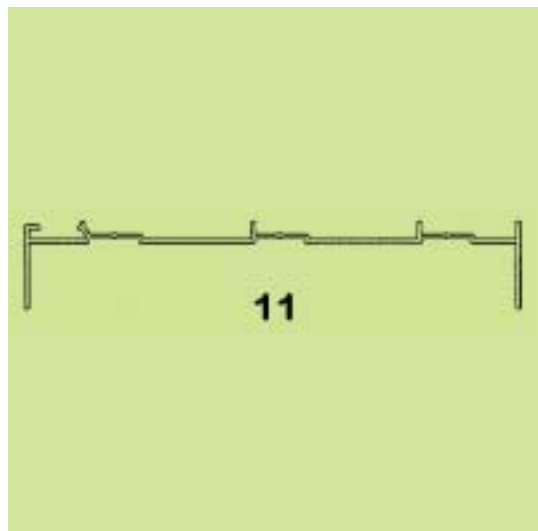
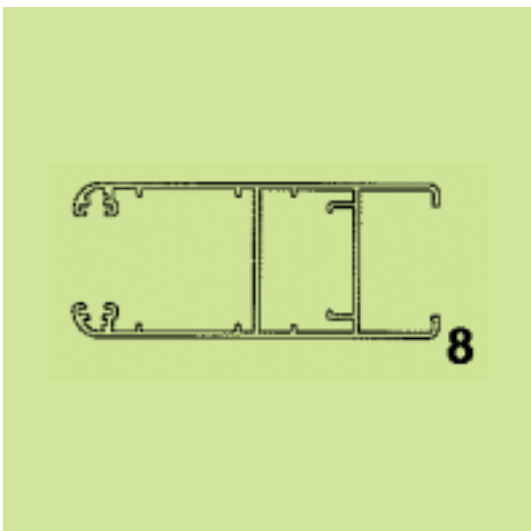
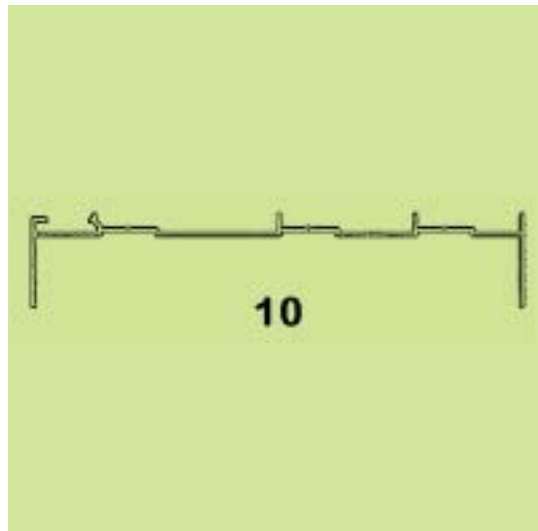
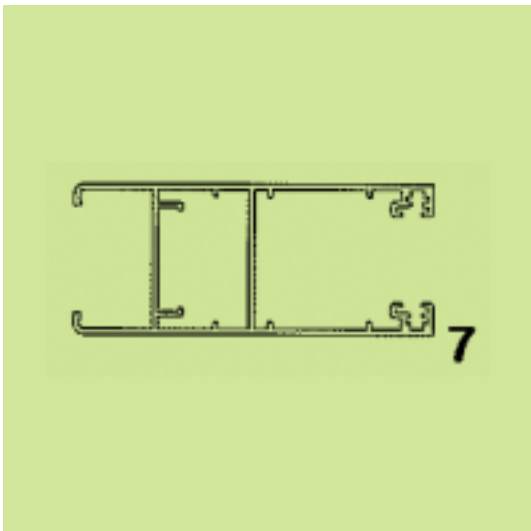
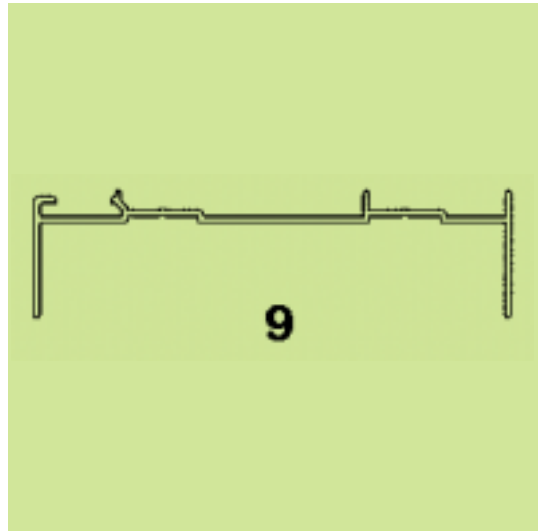
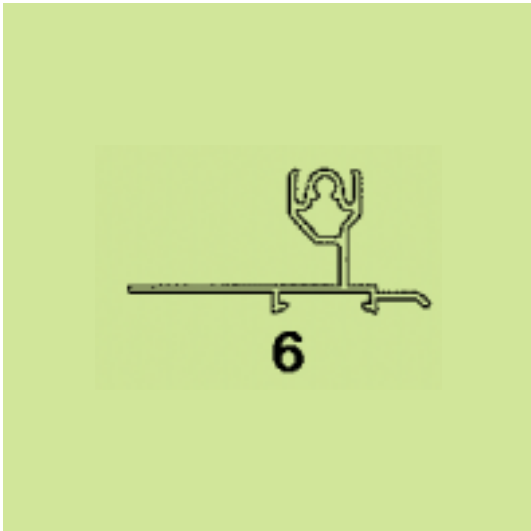

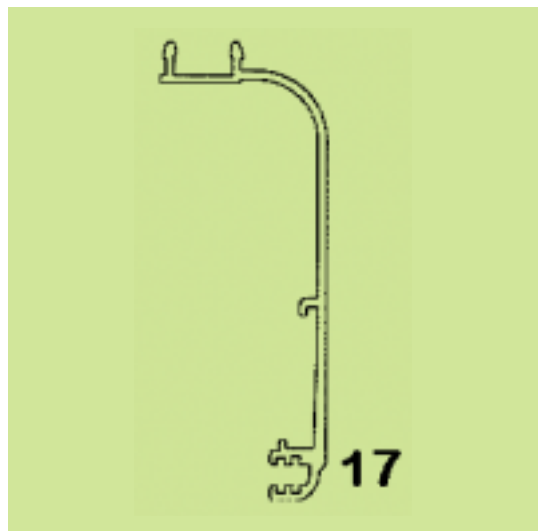
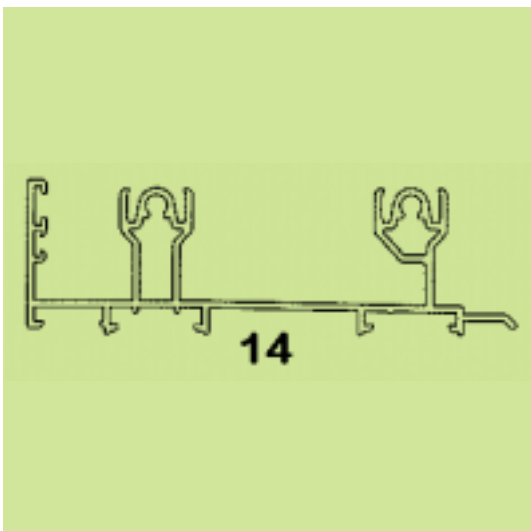
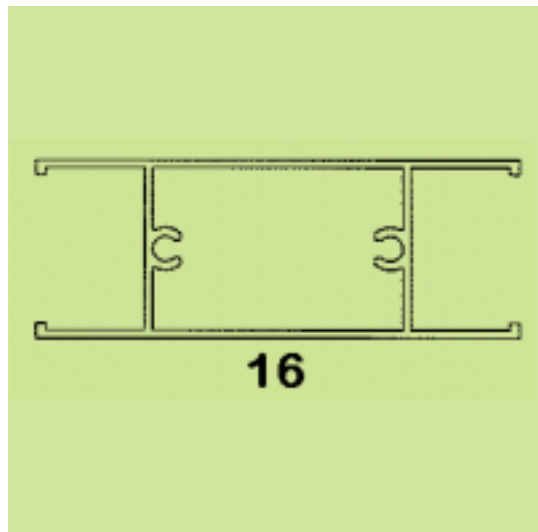
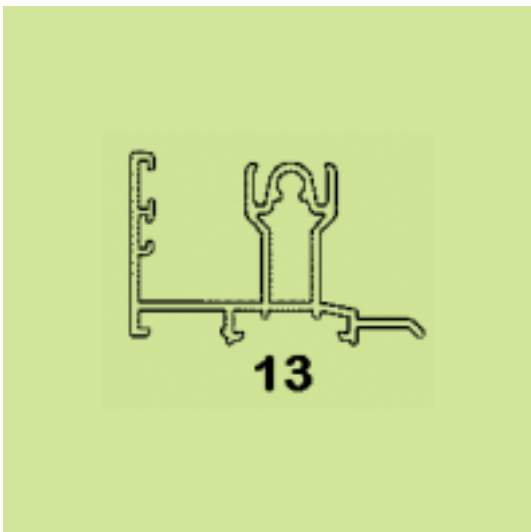
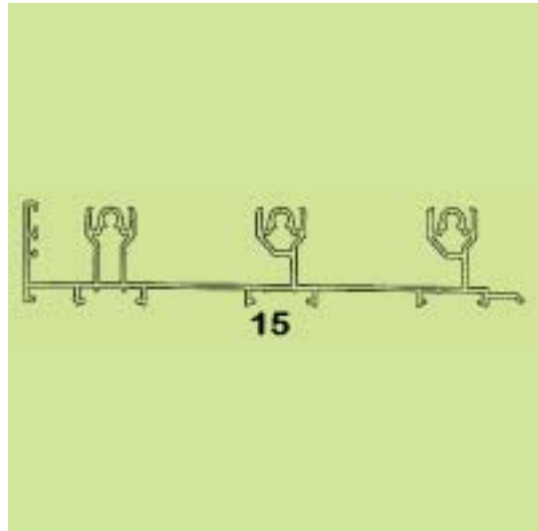
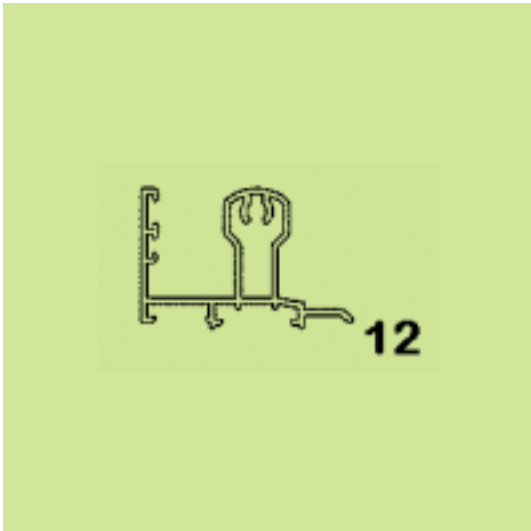

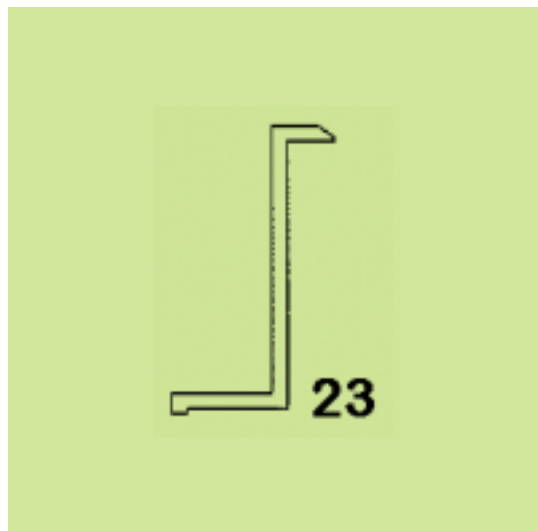
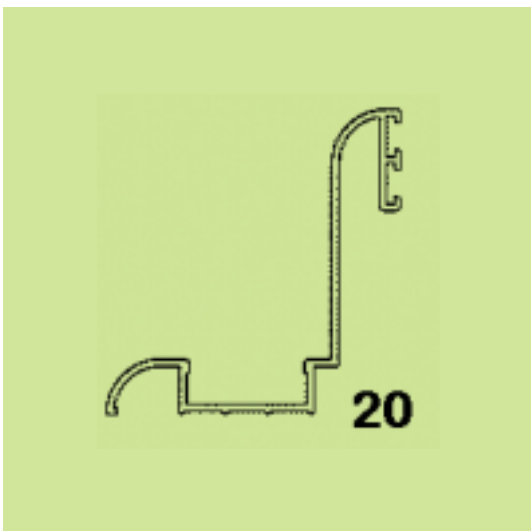
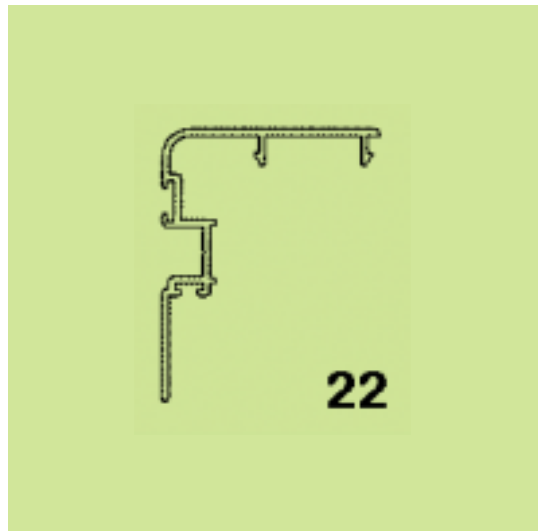
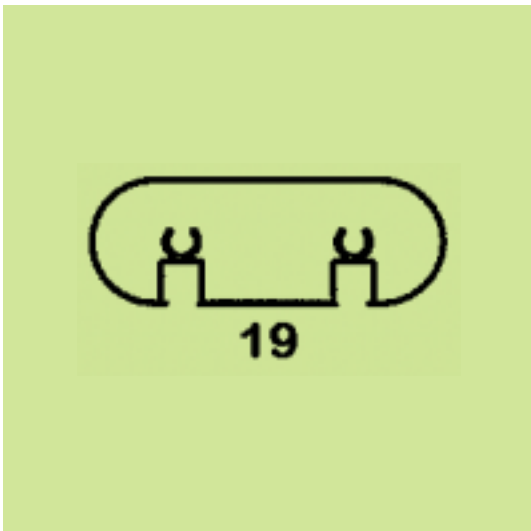
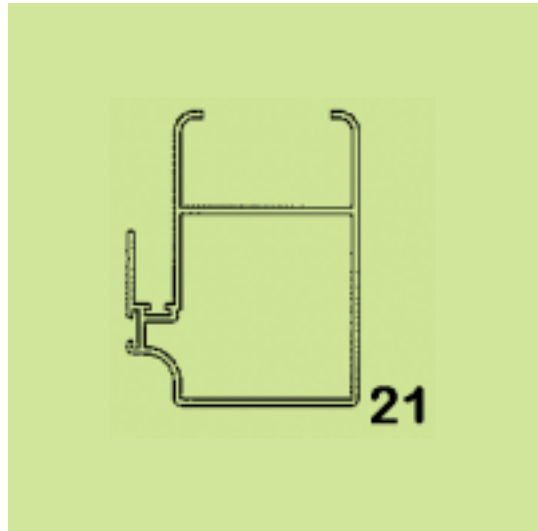
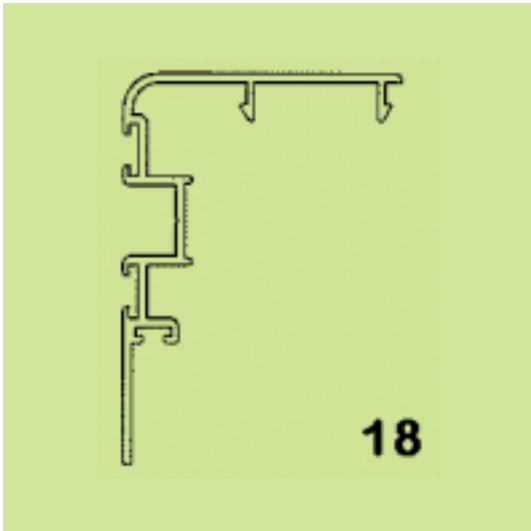

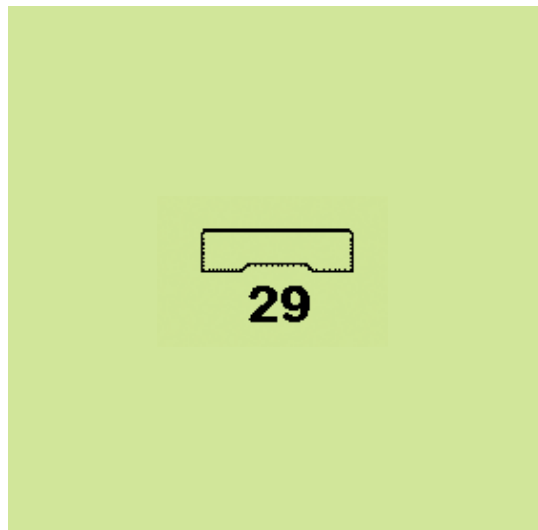
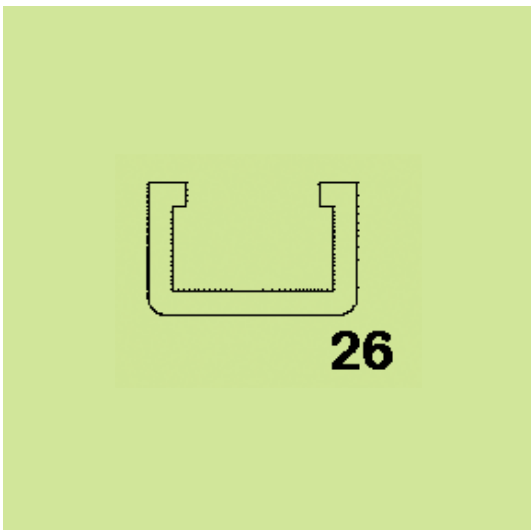
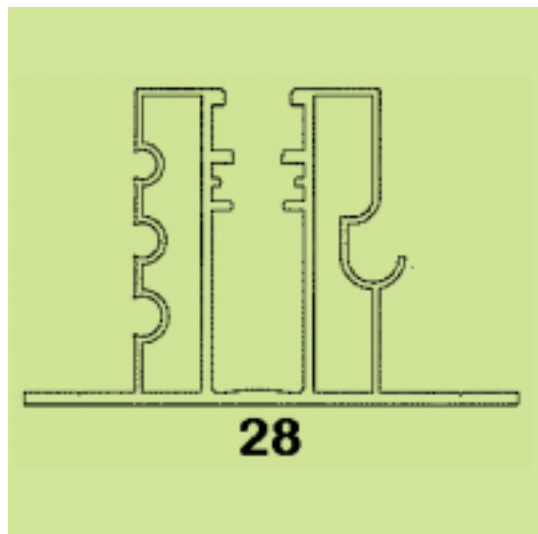
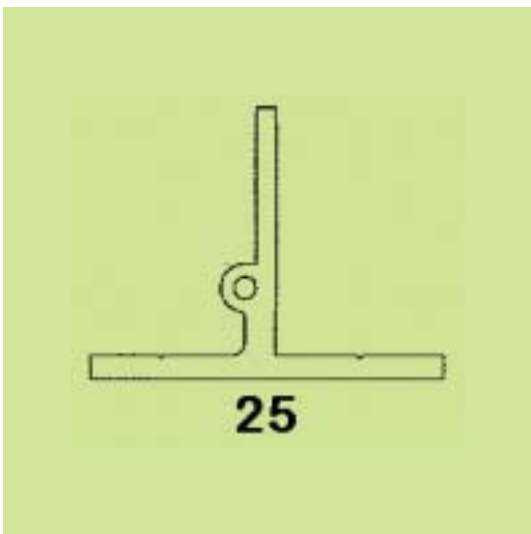
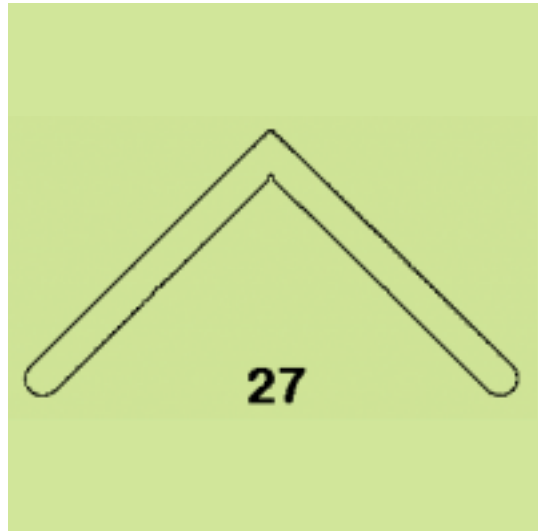
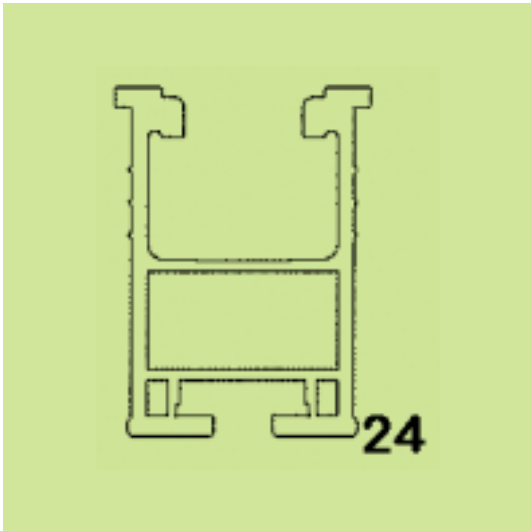

**ΕΥΡΕΤΗΡΙΟ ΑΙΤΗΣΕΩΝ ΣΧΕΔΙΩΝ Ή ΥΠΟΔΕΙΓΜΑΤΩΝ ΣΥΜΦΩΝΑ ΜΕ ΤΗΝ ΑΛΦΑΒΗΤΙΚΗ
ΣΕΙΡΑ ΤΩΝ ΚΑΤΑΘΕΤΩΝ**

ΚΑΤΑΘΕΤΗΣ (71)	ΠΡΟΣΔΙΟΡΙΣΜΟΣ ΑΝΤ/ΜΕΝΟΥ ΣΧ. Ή ΥΠ. (54)	ΚΑΤ/ΡΗΣΗ (15)	ΑΡ. ΑΙΤ. (21)
<i>PREPAC ΑΝΩΝΥΜΟΣ ΕΜΠΟΡΙΚΗ ΚΑΙ ΒΙΟΜΗΧΑΝΙΚΗ ΕΤΑΙΡΕΙΑ ΣΥΣΤΗΜΑΤΩΝ ΣΥΣΚΕΥΑΣΙΑΣ</i>	ΚΑΠΑΚΙ ΜΕ ΚΑΛΥΠΤΟΜΕΝΗ ΟΠΗ ΠΟΥ ΑΝΟΙΓΟΚΛΕΙΝΕΙ	26/02/2010	20100600021
<i>PREPAC ΑΝΩΝΥΜΟΣ ΕΜΠΟΡΙΚΗ ΚΑΙ ΒΙΟΜΗΧΑΝΙΚΗ ΕΤΑΙΡΕΙΑ ΣΥΣΤΗΜΑΤΩΝ ΣΥΣΚΕΥΑΣΙΑΣ</i>	ΚΑΠΑΚΙ ΔΙΑΦΑΝΕΣ ΠΟΜΠΕ ΜΕ ΤΡΥΠΑ	26/02/2010	20100600022
<i>PREPAC ΑΝΩΝΥΜΟΣ ΕΜΠΟΡΙΚΗ ΚΑΙ ΒΙΟΜΗΧΑΝΙΚΗ ΕΤΑΙΡΕΙΑ ΣΥΣΤΗΜΑΤΩΝ ΣΥΣΚΕΥΑΣΙΑΣ</i>	ΠΟΤΗΡΙ ΑΠΟ PET	26/02/2010	20100600023
<i>ΑΝΤΩΝΙΟΥ ΟΔΥΣΣΕΑΣ</i>	ΠΛΑΣΤΙΚΕΣ & ΒΙΟΔΙΑΣΠΩΜΕΝΕΣ ΠΛΑΣΤΙΚΕΣ ΤΣΑΝΤΕΣ & ΣΑΚΟΙ ΜΕ ΚΟΡΔΟΝΙ ΚΑΙ ΕΞΑΡΤΗΜΑΤΑ	25/02/2010	20100600020
<i>ΔΙΟΝ. ΣΠΗΛΙΑΚΟΠΟΥΛΟΣ & ΕΥΣΤ. ΣΑΡΛΑΝΗ ΕΕΒΕ</i>	ΓΥΝΑΙΚΕΙΑ ΕΝΔΥΜΑΤΑ	01/02/2010	20100600015
<i>ΔΙΟΝ. ΣΠΗΛΙΑΚΟΠΟΥΛΟΣ & ΕΥΣΤ. ΣΑΡΛΑΝΗ ΕΕΒΕ</i>	ΓΥΝΑΙΚΕΙΑ ΕΝΔΥΜΑΤΑ	26/02/2010	20100600024
<i>Ι. ΠΑΠΑΔΟΠΟΥΛΟΣ ΚΑΙ ΣΙΑ Ο.Ε. με διακριτικό τίτλο "STAR"</i>	ΣΑΓΙΟΝΑΡΕΣ ΠΛΑΣΤΙΚΕΣ	24/02/2010	20100600019
<i>ΚΕΚΕ ΑΝΑΣΤΑΣΙΑ</i>	ΔΙΑΚΟΣΜΗΤΙΚΑ	16/02/2010	20100600018
<i>ΜΕΤΑΛΟΥΜΙΝ Α.Ε.Β.Ε.</i>	ΠΡΟΦΙΛ (ΒΕΡΓΕΣ) ΑΛΟΥΜΙΝΙΟΥ	22/02/2010	20100600028
<i>ΠΑΝΤΕΛΑΚΗΣ ΕΛΕΥΘΕΡΙΟΣ</i>	ΠΥΡΟΣΦΡΑΓΙΔΑ	04/02/2010	20100600016
<i>ΠΕΤΡΙΔΟΥ ΑΙΚΑΤΕΡΙΝΗ</i>	ΦΩΤΙΣΤΙΚΟ ΔΑΠΕΔΟΥ	08/02/2010	20100600017
<i>ΧΩΡΙΑΝΟΠΟΥΛΟΣ ΧΑΡ. ΚΑΙ ΣΙΑ Ο.Ε.</i>	ΔΙΑΚΟΣΜΗΤΙΚΑ ΡΟΛΟΓΙΑ	26/02/2010	20100600025
<i>ΧΩΡΙΑΝΟΠΟΥΛΟΣ ΧΑΡ. ΚΑΙ ΣΙΑ Ο.Ε.</i>	ΔΙΑΚΟΣΜΗΤΙΚΑ ΑΝΤΙΚΕΙΜΕΝΑ	26/02/2010	20100600026

Μ Ε Ρ Ο Σ Β '
ΚΑΤΑΧΩΡΗΜΕΝΑ ΠΙΣΤΟΠΟΙΗΤΙΚΑ ΣΧΕΔΙΩΝ ΚΑΙ ΥΠΟΔΕΙΓΜΑΤΩΝ

ΧΟΡΗΓΗΣΕΙΣ ΠΙΣΤΟΠΟΙΗΤΙΚΩΝ ΚΑΤΑΧΩΡΗΣΗΣ ΣΧΕΔΙΩΝ ΚΑΙ ΥΠΟΔΕΙΓΜΑΤΩΝ

(11) Αρ. Πιστοπ. Καταχώρησης Σχ. ή Υπ.:6003074

(21) Αριθμός Αίτησης Σχ. ή Υπ.: 20100600001
(15) Ημερομηνία Καταχώρησης: 08/01/2010
(47) Ημερομηνία Χορήγησης: 20/07/2010
(73) Δικαιούχος (οι): ΘΕΟΔΩΡΑΚΙΔΗ ΠΑΡΗ ΒΑΣΙΛΙΚΗ
Μ. Καρακωστή 20, 59100 ΒΕΡΟΙΑ (ΗΜΑΘΙΑΣ), ΕΛΛΑΔΑ
(54) Προσδιορισμός Αντικειμένου: ΚΟΣΜΗΜΑ

Περισσότερα στοιχεία στην πρώτη δημοσίευση: ΕΔΒΙ (Τεύχος Β') Ιούνιος 2010

(11) Αρ. Πιστοπ. Καταχώρησης Σχ. ή Υπ.:6003075

(21) Αριθμός Αίτησης Σχ. ή Υπ.: 20100600002
(15) Ημερομηνία Καταχώρησης: 08/01/2010
(47) Ημερομηνία Χορήγησης: 20/07/2010
(73) Δικαιούχος (οι): ΘΕΟΔΩΡΑΚΙΔΗ ΠΑΡΗ ΒΑΣΙΛΙΚΗ
Μ. Καρακωστή 20, 59100 ΒΕΡΟΙΑ (ΗΜΑΘΙΑΣ), ΕΛΛΑΔΑ
(54) Προσδιορισμός Αντικειμένου: ΔΙΑΚΟΣΜΗΤΙΚΑ ΑΝΤΙΚΕΙΜΕΝΑ

Περισσότερα στοιχεία στην πρώτη δημοσίευση: ΕΔΒΙ (Τεύχος Β') Ιούνιος 2010

(11) Αρ. Πιστοπ. Καταχώρησης Σχ. ή Υπ.:6003076

(21) Αριθμός Αίτησης Σχ. ή Υπ.: 20100600003
(15) Ημερομηνία Καταχώρησης: 05/01/2010
(47) Ημερομηνία Χορήγησης: 20/07/2010
(73) Δικαιούχος (οι): FOLLI FOLLIE ABEE
23ο χλμ Εθνικής Οδού Αθηνών-Λαμίας, 14565 ΑΓΙΟΣ
ΣΤΕΦΑΝΟΣ (ΑΤΤΙΚΗΣ), ΕΛΛΑΔΑ
(54) Προσδιορισμός Αντικειμένου: ΚΟΛΙΕ

Περισσότερα στοιχεία στην πρώτη δημοσίευση: ΕΔΒΙ (Τεύχος Β') Ιούνιος 2010

(11) Αρ. Πιστοπ. Καταχώρησης Σχ. ή Υπ.:6003077

(21) Αριθμός Αίτησης Σχ. ή Υπ.: 20100600004
(15) Ημερομηνία Καταχώρησης: 11/01/2010
(47) Ημερομηνία Χορήγησης: 20/07/2010
(73) Δικαιούχος (οι): ΚΟΥΡΟΥΚΛΗ ΑΛΕΞΑΝΔΡΑ & ΣΙΑ Ο.Ε.
Φοινίκης 15, 10443 ΑΘΗΝΑ (ΑΤΤΙΚΗΣ), ΕΛΛΑΔΑ
(54) Προσδιορισμός Αντικειμένου: ΑΥΤΟΚΟΛΛΗΤΑ

Περισσότερα στοιχεία στην πρώτη δημοσίευση: ΕΔΒΙ (Τεύχος Β') Ιούνιος 2010

(11) Αρ. Πιστοπ. Καταχώρησης Σχ. ή Υπ.:6003078

(21) Αριθμός Αίτησης Σχ. ή Υπ.: 20100600005
(15) Ημερομηνία Καταχώρησης: 13/01/2010
(47) Ημερομηνία Χορήγησης: 20/07/2010
(73) Δικαιούχος (οι): ΚΙΟΡΟΓΛΟΥ ΑΝΤΩΝΙΟΣ ΑΝΔΡΕΑΣ
Μαιανδρόπολεως 16, 11524 ΑΘΗΝΑ (ΑΤΤΙΚΗΣ),
ΕΛΛΑΔΑ
(54) Προσδιορισμός Αντικειμένου: ΣΥΣΚΕΥΑΣΙΕΣ

Περισσότερα στοιχεία στην πρώτη δημοσίευση: ΕΔΒΙ (Τεύχος Β') Ιούνιος 2010

(11) Αρ. Πιστοπ. Καταχώρησης Σχ. ή Υπ.:6003079

- (21) Αριθμός Αίτησης Σχ. ή Υπ.: 20100600006
(15) Ημερομηνία Καταχώρησης: 18/01/2010
(47) Ημερομηνία Χορήγησης: 20/07/2010
(73) Δικαιούχος (οι): ΣΑΡΑΝΤΗΣ ΑΝΩΝΥΜΗ ΕΤΑΙΡΕΙΑ ΠΑΡΑΓΩΓΗΣ ΚΑΙ ΔΙΑΘΕΣΗΣ ΤΡΟΦΙΜΩΝ
Βασιλεώνοικο, Δήμος Καμπόχωρων, 82100 ΧΙΟΣ (ΧΙΟΥ),
ΕΛΛΑΔΑ
- (54) Προσδιορισμός Αντικειμένου:** ΣΥΣΚΕΥΑΣΙΑ ΓΙΑ ΠΑΣΤΕΛΙΑ
-

Περισσότερα στοιχεία στην πρώτη δημοσίευση: ΕΔΒΙ (Τεύχος Β') Ιούνιος 2010

(11) Αρ. Πιστοπ. Καταχώρησης Σχ. ή Υπ.:6003080

- (21) Αριθμός Αίτησης Σχ. ή Υπ.: 20100600007
(15) Ημερομηνία Καταχώρησης: 21/01/2010
(47) Ημερομηνία Χορήγησης: 20/07/2010
(73) Δικαιούχος (οι): ΡΑΓΚΟΣ ΝΙΚΟΛΑΟΥ ΓΕΩΡΓΙΟΣ
Πλατεία Καρύτση 3, 10561 ΑΘΗΝΑ (ΑΤΤΙΚΗΣ), ΕΛΛΑΔΑ
- (54) Προσδιορισμός Αντικειμένου:** ΧΑΡΤΟΚΟΠΤΕΣ
-

Περισσότερα στοιχεία στην πρώτη δημοσίευση: ΕΔΒΙ (Τεύχος Β') Ιούνιος 2010

(11) Αρ. Πιστοπ. Καταχώρησης Σχ. ή Υπ.:6003081

- (21) Αριθμός Αίτησης Σχ. ή Υπ.: 20100600008
(15) Ημερομηνία Καταχώρησης: 26/01/2010
(47) Ημερομηνία Χορήγησης: 20/07/2010
(73) Δικαιούχος (οι): ΠΑΠΑΔΗΜΗΤΡΙΟΥ ΑΘΑΝΑΣΙΟΥ ΧΡΥΣΟΥΛΑ
Τροίας 11, 14563 ΚΗΦΙΣΙΑ (ΑΤΤΙΚΗΣ), ΕΛΛΑΔΑ
- (54) Προσδιορισμός Αντικειμένου:** ΕΠΙΤΡΑΠΕΖΙΟ ΠΑΙΧΝΙΔΙ
-

Περισσότερα στοιχεία στην πρώτη δημοσίευση: ΕΔΒΙ (Τεύχος Β') Ιούνιος 2010

(11) Αρ. Πιστοπ. Καταχώρησης Σχ. ή Υπ.:6003082

- (21) Αριθμός Αίτησης Σχ. ή Υπ.: 20100600009
(15) Ημερομηνία Καταχώρησης: 26/01/2010
(47) Ημερομηνία Χορήγησης: 20/07/2010
(73) Δικαιούχος (οι): ΠΑΠΑΔΗΜΗΤΡΙΟΥ ΑΘΑΝΑΣΙΟΥ ΧΡΥΣΟΥΛΑ
Τροίας 11, 14563 ΚΗΦΙΣΙΑ (ΑΤΤΙΚΗΣ), ΕΛΛΑΔΑ
- (54) Προσδιορισμός Αντικειμένου:** ΕΠΙΤΡΑΠΕΖΙΟ ΠΑΙΧΝΙΔΙ
-

Περισσότερα στοιχεία στην πρώτη δημοσίευση: ΕΔΒΙ (Τεύχος Β') Ιούνιος 2010

(11) Αρ. Πιστοπ. Καταχώρησης Σχ. ή Υπ.:6003083

- (21) Αριθμός Αίτησης Σχ. ή Υπ.: 20100600010
(15) Ημερομηνία Καταχώρησης: 27/01/2010
(47) Ημερομηνία Χορήγησης: 20/07/2010
(73) Δικαιούχος (οι): ΑΣΗΜΟΤΕΧΝΙΚΗ ΑΝΩΝΥΜΗ ΕΤΑΙΡΕΙΑ ΚΑΤΑ-
ΣΚΕΥΗΣ ΕΙΣΑΓΩΓΗΣ ΚΑΙ ΕΜΠΟΡΙΑΣ ΑΡΓΥΡΩΝ ΚΑΙ
ΣΥΝΑΦΩΝ ΣΚΕΥΩΝ ΜΕ Δ.Τ. ΑΣΗΜΟΤΕΧΝΙΚΗ Α.Ε.
Λεωφόρος Κρυσονερίου Κόμβος Εθνικής, 14565 ΑΓΙΟΣ
ΣΤΕΦΑΝΟΣ (ΑΤΤΙΚΗΣ), ΕΛΛΑΔΑ
- (54) Προσδιορισμός Αντικειμένου:** ΑΣΗΜΕΝΙΕΣ ΑΝΑΓΛΥΦΕΣ ΕΙΚΟΝΕΣ ΜΕ ΕΠΙΧΡΥΣΕΣ ΔΙΑΚΟΣΜΗΣΕΙΣ
-

Περισσότερα στοιχεία στην πρώτη δημοσίευση: ΕΔΒΙ (Τεύχος Β') Ιούνιος 2010

(11) Αρ. Πιστοπ. Καταχώρησης Σχ. ή Υπ.:6003084

(21) Αριθμός Αίτησης Σχ. ή Υπ.: 20100600011
(15) Ημερομηνία Καταχώρησης: 27/01/2010
(47) Ημερομηνία Χορήγησης: 20/07/2010
(73) Δικαιούχος (οι): ΑΣΗΜΟΤΕΧΝΙΚΗ ΑΝΩΝΥΜΗ ΕΤΑΙΡΕΙΑ ΚΑΤΑ-
ΣΚΕΥΗΣ ΕΙΣΑΓΩΓΗΣ ΚΑΙ ΕΜΠΟΡΙΑΣ ΑΡΓΥΡΩΝ ΚΑΙ
ΣΥΝΑΦΩΝ ΣΚΕΥΩΝ ΜΕ Δ.Τ. ΑΣΗΜΟΤΕΧΝΙΚΗ Α.Ε.
Λεωφόρος Κρυονερίου Κόμβος Εθνικής, 14565 ΑΓΙΟΣ
ΣΤΕΦΑΝΟΣ (ΑΤΤΙΚΗΣ), ΕΛΛΑΔΑ

(54) Προσδιορισμός Αντικειμένου: ΑΝΑΓΛΥΦΕΣ ΑΣΗΜΜΕΝΙΕΣ ΕΙΚΟΝΕΣ ΜΕ ΕΠΙΧΡΥΣΕΣ ΔΙΑΚΟΣΜΗΣΕΙΣ

Περισσότερα στοιχεία στην πρώτη δημοσίευση: ΕΛΒΙ (Τεύχος Β') Ιούνιος 2010

(11) Αρ. Πιστοπ. Καταχώρησης Σχ. ή Υπ.:6003085

(21) Αριθμός Αίτησης Σχ. ή Υπ.: 20100600012
(15) Ημερομηνία Καταχώρησης: 27/01/2010
(47) Ημερομηνία Χορήγησης: 20/07/2010
(73) Δικαιούχος (οι): ΑΣΗΜΟΤΕΧΝΙΚΗ ΑΝΩΝΥΜΗ ΕΤΑΙΡΕΙΑ ΚΑΤΑ-
ΣΚΕΥΗΣ ΕΙΣΑΓΩΓΗΣ ΚΑΙ ΕΜΠΟΡΙΑΣ ΑΡΓΥΡΩΝ ΚΑΙ
ΣΥΝΑΦΩΝ ΣΚΕΥΩΝ ΜΕ Δ.Τ. ΑΣΗΜΟΤΕΧΝΙΚΗ Α.Ε.
Λεωφόρος Κρυονερίου Κόμβος Εθνικής, 14565 ΑΓΙΟΣ
ΣΤΕΦΑΝΟΣ (ΑΤΤΙΚΗΣ), ΕΛΛΑΔΑ

(54) Προσδιορισμός Αντικειμένου: ΑΝΑΓΛΥΦΑ ΑΣΗΜΜΕΝΙΑ ΦΩΤΟΣΤΕΦΑΝΑ (ΜΕ ΕΠΙΧΡΥΣΕΣ ΔΙΑΚΟΣΜΗΣΕΙΣ) ΤΟΠΟΘΕΤΟΥΜΕΝΑ ΣΕ
ΑΓΙΟΓΡΑΦΙΕΣ

Περισσότερα στοιχεία στην πρώτη δημοσίευση: ΕΛΒΙ (Τεύχος Β') Ιούνιος 2010

(11) Αρ. Πιστοπ. Καταχώρησης Σχ. ή Υπ.:6003086

(21) Αριθμός Αίτησης Σχ. ή Υπ.: 20100600013
(15) Ημερομηνία Καταχώρησης: 27/01/2010
(47) Ημερομηνία Χορήγησης: 20/07/2010
(73) Δικαιούχος (οι): ΦΙΛΙΑΝΟΣ ΑΝΩΝΥΜΗ ΕΤΑΙΡΕΙΑ-ΜΕΛΕΤΗ ΚΑΤΑ-
ΣΚΕΥΗ ΚΑΛΟΥΠΙΩΝ-ΧΥΤΟΠΡΕΣΣΑΡΙΣΤΑ ΠΡΟΪΟΝΤΑ
Θέση "Καπανδρίτι" Δ.Δ. Βαθέος Αυλίδος, 34100 ΧΑΛΚΙΔΑ
(ΕΥΒΟΙΑΣ), ΕΛΛΑΔΑ

(54) Προσδιορισμός Αντικειμένου: ΚΑΝΔΗΛΙ-ΕΙΔΟΣ ΜΝΗΜΕΙΟΥ

Περισσότερα στοιχεία στην πρώτη δημοσίευση: ΕΛΒΙ (Τεύχος Β') Ιούνιος 2010

(11) Αρ. Πιστοπ. Καταχώρησης Σχ. ή Υπ.:6003087

(21) Αριθμός Αίτησης Σχ. ή Υπ.: 20100600014
(15) Ημερομηνία Καταχώρησης: 29/01/2010
(47) Ημερομηνία Χορήγησης: 20/07/2010
(73) Δικαιούχος (οι): ELIYAHU ASARAF
P.O Box 992, 82000 Kiryat Gat, ΙΣΡΑΗΛ

(54) Προσδιορισμός Αντικειμένου: ΣΚΙΑΣΤΡΟ

Περισσότερα στοιχεία στην πρώτη δημοσίευση: ΕΛΒΙ (Τεύχος Β') Ιούνιος 2010

ΕΥΡΕΤΗΡΙΟ ΕΚΔΟΘΕΝΤΩΝ Σχ. ή Υπ. ΣΥΜΦΩΝΑ ΜΕ ΤΗΝ ΑΛΦΑΒΗΤΙΚΗ ΣΕΙΡΑ ΤΩΝ ΔΙΚΑΙΟΥΧΩΝ

ΔΙΚΑΙΟΥΧΟΣ (73)	ΠΡΟΣΔΙΟΡΙΣΜΟΣ ΑΝΤ/ΜΕΝΟΥ ΣΧ. Ή ΥΠ. (54)	ΚΑΤ/ΡΗΣΗ (15)	ΑΡ. ΠΙΣΤ. (11)
<i>ELIYAHU ASARAF</i>	ΣΚΙΑΣΤΡΟ	29/01/2010	6003087
<i>FOLLI FOLLIE ABEE</i>	ΚΟΛΙΕ	05/01/2010	6003076
<i>ΑΣΗΜΟΤΕΧΝΙΚΗ ΑΝΩΝΥΜΗ ΕΤΑΙΡΕΙΑ ΚΑΤΑΣΚΕΥΗΣ ΕΙΣΑΓΩΓΗΣ ΚΑΙ ΕΜΠΟΡΙΑΣ ΑΡΓΥΡΩΝ ΚΑΙ ΣΥΝΑΦΩΝ ΣΚΕΥΩΝ ΜΕ Δ.Τ. ΑΣΗΜΟΤΕΧΝΙΚΗ Α.Ε.</i>	ΑΣΗΜΕΝΙΕΣ ΑΝΑΓΛΥΦΕΣ ΕΙΚΟΝΕΣ ΜΕ ΕΠΙΧΡΥΣΕΣ ΔΙΑΚΟΣΜΗΣΕΙΣ	27/01/2010	6003083
<i>ΑΣΗΜΟΤΕΧΝΙΚΗ ΑΝΩΝΥΜΗ ΕΤΑΙΡΕΙΑ ΚΑΤΑΣΚΕΥΗΣ ΕΙΣΑΓΩΓΗΣ ΚΑΙ ΕΜΠΟΡΙΑΣ ΑΡΓΥΡΩΝ ΚΑΙ ΣΥΝΑΦΩΝ ΣΚΕΥΩΝ ΜΕ Δ.Τ. ΑΣΗΜΟΤΕΧΝΙΚΗ Α.Ε.</i>	ΑΝΑΓΛΥΦΕΣ ΑΣΗΜΕΝΙΕΣ ΕΙΚΟΝΕΣ ΜΕ ΕΠΙΧΡΥΣΕΣ ΔΙΑΚΟΣΜΗΣΕΙΣ	27/01/2010	6003084
<i>ΑΣΗΜΟΤΕΧΝΙΚΗ ΑΝΩΝΥΜΗ ΕΤΑΙΡΕΙΑ ΚΑΤΑΣΚΕΥΗΣ ΕΙΣΑΓΩΓΗΣ ΚΑΙ ΕΜΠΟΡΙΑΣ ΑΡΓΥΡΩΝ ΚΑΙ ΣΥΝΑΦΩΝ ΣΚΕΥΩΝ ΜΕ Δ.Τ. ΑΣΗΜΟΤΕΧΝΙΚΗ Α.Ε.</i>	ΑΝΑΓΛΥΦΑ ΑΣΗΜΕΝΙΑ ΦΩΤΟΣΤΕΦΑΝΑ (ΜΕ ΕΠΙΧΡΥΣΕΣ ΔΙΑΚΟΣΜΗΣΕΙΣ) ΤΟΠΟΘΕΤΟΥΜΕΝΑ ΣΕ ΛΓΙΟΓΡΑΦΙΕΣ	27/01/2010	6003085
<i>ΘΕΟΔΩΡΑΚΙΔΗ ΒΑΣΙΛΙΚΗ</i>	ΚΟΣΜΗΜΑ	08/01/2010	6003074
<i>ΘΕΟΔΩΡΑΚΙΔΗ ΒΑΣΙΛΙΚΗ</i>	ΔΙΑΚΟΣΜΗΤΙΚΑ ΑΝΤΙΚΕΙΜΕΝΑ	08/01/2010	6003075
<i>ΚΙΟΡΟΓΛΟΥ ΑΝΔΡΕΑΣ</i>	ΣΥΣΚΕΥΑΣΙΕΣ	13/01/2010	6003078
<i>ΚΟΥΡΟΥΚΛΗ ΑΛΕΞΑΝΔΡΑ & ΣΙΑ Ο.Ε.</i>	ΑΥΤΟΚΟΛΛΗΤΑ	11/01/2010	6003077
<i>ΠΑΠΑΔΗΜΗΤΡΙΟΥ ΧΡΥΣΟΥΛΑ</i>	ΕΠΙΤΡΑΠΕΖΙΟ ΠΑΙΧΝΙΔΙ	26/01/2010	6003081
<i>ΠΑΠΑΔΗΜΗΤΡΙΟΥ ΧΡΥΣΟΥΛΑ</i>	ΕΠΙΤΡΑΠΕΖΙΟ ΠΑΙΧΝΙΔΙ	26/01/2010	6003082
<i>ΡΑΓΚΟΣ ΓΕΩΡΓΙΟΣ</i>	ΧΑΡΤΟΚΟΠΤΕΣ	21/01/2010	6003080
<i>ΣΑΡΑΝΤΗΣ ΑΝΩΝΥΜΗ ΕΤΑΙΡΕΙΑ ΠΑΡΑΓΩΓΗΣ ΚΑΙ ΔΙΑΘΕΣΗΣ ΤΡΟΦΙΜΩΝ</i>	ΣΥΣΚΕΥΑΣΙΑ ΓΙΑ ΠΑΣΤΕΛΙΑ	18/01/2010	6003079
<i>ΦΙΛΙΑΝΟΣ ΑΝΩΝΥΜΗ ΕΤΑΙΡΕΙΑ-ΜΕΛΕΤΗ ΚΑΤΑΣΚΕΥΗ ΚΑΛΟΥΠΙΩΝ-ΧΥΤΟΠΡΕΣΣΑΡΙΣΤΑ ΠΡΟΪΟΝΤΑ</i>	ΚΑΝΔΗΛΙ-ΕΙΔΟΣ ΜΝΗΜΕΙΟΥ	27/01/2010	6003086

Μ Ε Ρ Ο Σ Γ '
ΑΝΑΝΕΩΣΕΙΣ

ΑΝΑΝΕΩΣΕΙΣ ΚΑΤΑΧΩΡΗΜΕΝΩΝ ΣΧΕΔΙΩΝ Ή ΥΠΟΔΕΙΓΜΑΤΩΝ

(11) Αρ. Πιστοπ. Καταχώρησης Σχ. ή Υπ.:6000831

(73) Δικαιούχος (οι): ΠΑΛΑΙΟΧΩΡΙΝΟΣ ΙΩΑΝΝΗΣ , Οδός Α7 κτίριο 24, ΣΙΝΔΟΣ ΒΙΠΕΘ, 57022 ΘΕΣΣΑΛΟΝΙΚΗ (GR) .
(17) Ημερομηνία Ανανέωσης: 3-5-2015 (3η 5ετία)

(11) Αρ. Πιστοπ. Καταχώρησης Σχ. ή Υπ.:6000864

(73) Δικαιούχος (οι): ΠΟΤΟΠΟΙΑ ΑΦΟΙ ΡΟΥΣΑΛΗ ΑΝΩΝΥΜΟΣ ΕΤΑΙΡΕΙΑ , Βιομηχανική Ζώνη, 320 09 ΣΧΗΜΑΤΑΡΙ (GR) .
(17) Ημερομηνία Ανανέωσης: 17-7-2015 (3η 5ετία)

(11) Αρ. Πιστοπ. Καταχώρησης Σχ. ή Υπ.:6002068

(73) Δικαιούχος (οι): ΘΕΟΛΟΓΟΣ ΦΡΑΓΚΙΣΚΟΥ ΚΩΝΣΤΑΝΤΙΝΟΣ, Π.Ζερβού 19, 15452 ΨΥΧΙΚΟ (ΑΤΤΙΚΗΣ) (GR) .
(17) Ημερομηνία Ανανέωσης: 7-7-2015 (2η 5ετία)

(11) Αρ. Πιστοπ. Καταχώρησης Σχ. ή Υπ.:6002074

(73) Δικαιούχος (οι): Ν. ΛΑΚΑΣΑΣ-Π. ΑΡΒΑΝΙΤΙΔΗΣ Α.Ε. με διακριτικό τίτλο "ΟΛΥΜΠΙΑ ΕΛΕΚΤΡΟΝΙΚΣ Α.Ε." , 72ο χλμ. Π.Ε.Ο. Θεσσαλονίκης-Κατερίνης (Μεθώνη), 60061 ΚΟΛΙΝΔΡΟΣ (ΠΙΕΡΙΑΣ) (GR) .
(17) Ημερομηνία Ανανέωσης: 20-7-2015 (2η 5ετία)

(11) Αρ. Πιστοπ. Καταχώρησης Σχ. ή Υπ.:6002077

(73) Δικαιούχος (οι): FOLLI FOLLIE ABEE , 23ο χλμ Εθνικής Οδού Αθηνών-Λαμίας, 14565 ΑΓΙΟΣ ΣΤΕΦΑΝΟΣ (ΑΤΤΙΚΗΣ) (GR) .
(17) Ημερομηνία Ανανέωσης: 29-7-2015 (2η 5ετία)

(11) Αρ. Πιστοπ. Καταχώρησης Σχ. ή Υπ.:6002078

(73) Δικαιούχος (οι): FOLLI FOLLIE ABEE , 23ο χλμ Εθνικής Οδού Αθηνών-Λαμίας, 14565 ΑΓΙΟΣ ΣΤΕΦΑΝΟΣ (ΑΤΤΙΚΗΣ) (GR) .
(17) Ημερομηνία Ανανέωσης: 29-7-2015 (2η 5ετία)

(11) Αρ. Πιστοπ. Καταχώρησης Σχ. ή Υπ.:6002079

(73) Δικαιούχος (οι): FOLLI FOLLIE ABEE , 23ο χλμ Εθνικής Οδού Αθηνών-Λαμίας, 14565 ΑΓΙΟΣ ΣΤΕΦΑΝΟΣ (ΑΤΤΙΚΗΣ) (GR) .
(17) Ημερομηνία Ανανέωσης: 29-7-2015 (2η 5ετία)

(11) Αρ. Πιστοπ. Καταχώρησης Σχ. ή Υπ.:6002080

(73) Δικαιούχος (οι): FOLLI FOLLIE ABEE , 23ο χλμ Εθνικής Οδού Αθηνών-Λαμίας, 14565 ΑΓΙΟΣ ΣΤΕΦΑΝΟΣ (ΑΤΤΙΚΗΣ) (GR) .
(17) Ημερομηνία Ανανέωσης: 29-7-2015 (2η 5ετία)

(11) Αρ. Πιστοπ. Καταχώρησης Σχ. ή Υπ.:6002081

(73) Δικαιούχος (οι): FOLLI FOLLIE ABEE , 23ο χλμ Εθνικής Οδού Αθηνών-Λαμίας, 14565 ΑΓΙΟΣ ΣΤΕΦΑΝΟΣ (ΑΤΤΙΚΗΣ) (GR) .
(17) Ημερομηνία Ανανέωσης: 29-7-2015 (2η 5ετία)

(11) Αρ. Πιστοπ. Καταχώρησης Σχ. ή Υπ.:6002082

(73) Δικαιούχος (οι): FOLLI FOLLIE ABEE , 23ο χλμ Εθνικής Οδού Αθηνών-Λαμίας, 14565 ΑΓΙΟΣ ΣΤΕΦΑΝΟΣ (ΑΤΤΙΚΗΣ) (GR) .
(17) Ημερομηνία Ανανέωσης: 29-7-2015 (2η 5ετία)

(11) Αρ. Πιστοπ. Καταχώρησης Σχ. ή Υπ.:6002083

(73) Δικαιούχος (οι): FOLLI FOLLIE ABEE , 23ο χλμ Εθνικής Οδού Αθηνών-Λαμίας, 14565 ΑΓΙΟΣ ΣΤΕΦΑΝΟΣ (ΑΤΤΙΚΗΣ) (GR) .
(17) Ημερομηνία Ανανέωσης: 29-7-2015 (2η 5ετία)

ΜΕΡΟΣ Δ'
ΜΕΤΑΒΟΛΕΣ

ΟΥΔΕΜΙΑ

Μ Ε Ρ Ο Σ Ε '
ΛΗΞΗ ΠΡΟΣΤΑΣΙΑΣ

ΛΗΞΗ ΠΡΟΣΤΑΣΙΑΣ ΚΑΤΑΧΩΡΗΜΕΝΩΝ ΣΧΕΔΙΩΝ Ή ΥΠΟΔΕΙΓΜΑΤΩΝ

(11) Αρ. Πιστοπ. Καταχώρησης Σχ. ή Υπ.:6000686

(73) Δικαιούχος (οι): ΑΛΕΥΡΟΓΙΑΝΝΗΣ ΛΕΩΝΙΔΑ ΑΘΑΝΑΣΙΟΣ , Οθωνος 2, ΑΓ. ΔΗΜΗΤΡΙΟΣ, 173 43 ΑΤΤΙΚΗ (GR) .

(11) Αρ. Πιστοπ. Καταχώρησης Σχ. ή Υπ.:6001969

(73) Δικαιούχος (οι): ΒΕΛΕΝΤΖΑΣ ΧΡΗΣΤΟΥ ΛΟΥΚΑΣ, Φλέμιγκ 101, 18344 ΜΟΣΧΑΤΟ (ΑΤΤΙΚΗΣ) (GR) .

(11) Αρ. Πιστοπ. Καταχώρησης Σχ. ή Υπ.:6001970

(73) Δικαιούχος (οι): ΠΑΝΤΕΛΟΣ ΑΡΙΣΤΕΙΔΗ ΠΑΝΤΕΛΗΣ, 2ο χλμ Κιμμερίων Πηγαδίων Ξάνθης, 671 00 ΞΑΝΘΗ (GR) .

(11) Αρ. Πιστοπ. Καταχώρησης Σχ. ή Υπ.:6001972

(73) Δικαιούχος (οι): ΤΣΙΟΠΟΥΛΟΣ ΑΝΤΩΝΙΟΣ, ΤΘ 60170, 57001 ΘΕΡΜΗ (ΘΕΣΣΑΛΟΝΙΚΗΣ) (GR) .

(11) Αρ. Πιστοπ. Καταχώρησης Σχ. ή Υπ.:6001977

(73) Δικαιούχος (οι): ΓΚΟΝΗ ΝΙΚΟΛΑΟΥ ΟΥΡΑΝΙΑ, Ηπείρου 9, 15341 ΑΓΙΑ ΠΑΡΑΣΚΕΥΗ (ΑΤΤΙΚΗΣ) (GR) .

(11) Αρ. Πιστοπ. Καταχώρησης Σχ. ή Υπ.:6001981

(73) Δικαιούχος (οι):
1) BRETON Ε.Π.Ε. , Αχαΐας 2 και Τροιζηνίας, 15464 Ν.ΚΗΦΙΣΙΑ (ΑΤΤΙΚΗΣ) (GR) .
2) PRAIA ARTICLES TEXTILS S.A. , Pasaje Corominas S/N, 08540 CENTELLES (BARCELONA) (ES) .

ΜΕΡΟΣ ΣΤ'
ΑΚΥΡΩΣΕΙΣ

ΟΥΔΕΜΙΑ

ΣΥΝΔΡΟΜΕΣ ΓΙΑ ΤΟ ΕΔΒΙ

α) Σε οπτικό δίσκο (CD), ως εξής:		
Τεύχη Α' και Β' μαζί ανά δίσκο	EΥΡΩ	2,00
Ετήσια συνδρομή Εσωτερικού για τα Τεύχη Α' και Β' μαζί.....	EΥΡΩ	22,00
Ετήσια συνδρομή Εξωτερικού για τα Τεύχη Α' και Β' μαζί.....	EΥΡΩ	44,00
β) Ετήσια συνδρομή για τα Τεύχη Α' και Β' μαζί σε έντυπη μορφή και σε οπτικό δίσκο (CD) ταυτόχρονα.....		
Ετήσια συνδρομή Εσωτερικού	EΥΡΩ	77,00
Ετήσια συνδρομή Εξωτερικού	EΥΡΩ	154,00
γ) Ετήσια συνδρομή για την πρόσβαση και στα δύο Τεύχη του ΕΔΒΙ στις ιστοσελίδες του ΟΒΙ.....	EΥΡΩ	0,00

Κάθε ενδιαφερόμενος μπορεί να προμηθεύεται το ΕΔΒΙ ή να ζητήσει να γίνει συνδρομητής από τον:

Οργανισμό Βιομηχανικής Ιδιοκτησίας (ΟΒΙ)
Παντανάσσης 5
151 25 Παράδεισος Αμαρουσίου
τηλ.: 2106828231

SUBSCRIPTIONS FOR THE INDUSTRIAL PROPERTY BULLETIN

a) On compact disc (CD):		
Volume A' and B', price per disc	EURO	2,00
Annual domestic subscription for both Volumes (A' and B')	EURO	22,00
Annual foreign subscription for both Volumes (A' and B')	EURO	44,00
b) Annual subscription for both Volumes (A' and B') in printed form and on compact disc (CD) simultaneously		
Annual domestic subscription	EURO	77,00
Annual foreign subscription	EURO	154,00
c) Annual subscription for access to both Volumes (A' and B') displayed on the OBI's website pages.....	EURO	0,00

For bulletin purchasing or subscription information, please contact:

5 Pandanassis Str.
151 25 Paradissos Amarousiou
Athens - Greece
tel.: (0030210) 6828231