



ΟΡΓΑΝΙΣΜΟΣ  
ΒΙΟΜΗΧΑΝΙΚΗΣ  
ΙΔΙΟΚΤΗΣΙΑΣ

ΕΙΔΙΚΟ ΔΕΛΤΙΟ  
ΒΙΟΜΗΧΑΝΙΚΗΣ  
ΙΔΙΟΚΤΗΣΙΑΣ  
(ΕΔΒΙ)

ΤΕΥΧΟΣ Β΄  
ΣΧΕΔΙΑ ΚΑΙ ΥΠΟΔΕΙΓΜΑΤΑ

ΟΚΤΩΒΡΙΟΣ 2010



ΟΡΓΑΝΙΣΜΟΣ  
ΒΙΟΜΗΧΑΝΙΚΗΣ  
ΙΔΙΟΚΤΗΣΙΑΣ

Παντανάσσης 5  
151 25 Παράδεισος Αμαρουσίου

ΤΕΛΕΦΑΞ: 210 6819231

ΤΗΛΕΦΩΝΑ:

ΓΕΝΙΚΕΣ ΠΛΗΡΟΦΟΡΙΕΣ: ..... 210 6183500  
ΚΑΤΑΘΕΣΕΙΣ: ..... 210 6183593  
ΤΕΛΗ: ..... 210 6183594  
ΕΞΕΤΑΣΤΕΣ: ..... 210 6183595  
ΛΟΓΙΣΤΗΡΙΟ: ..... 210 6183596  
ΝΟΜΙΚΑ ΘΕΜΑΤΑ: ..... 210 6183597  
ΤΕΧΝΙΚΗ ΠΛΗΡΟΦΟΡΗΣΗ: .... 210 6183598  
ΔΗΜΟΣΙΕΣ ΣΧΕΣΕΙΣ: ..... 210 6183599

Επιμέλεια - Έκδοση:  
Τρόμ Νικόλαος  
Οργανισμός Βιομηχανικής Ιδιοκτησίας (OBI)

© Οργανισμός Βιομηχανικής Ιδιοκτησίας (OBI)  
**10 Νοεμβρίου 2010**



ΟΡΓΑΝΙΣΜΟΣ  
ΒΙΟΜΗΧΑΝΙΚΗΣ  
ΙΔΙΟΚΤΗΣΙΑΣ

5 Pandanassis Str.  
GR 151 25 Paradissos Amaroussiou Athens, Greece

TELEFAX: 210 6819231

TELEPHONS:

GENERAL INFORMATION: ..... 003 210 6183500  
RECEIVING OFFICE: ..... 003 210 6183593  
FEES: ..... 003 210 6183594  
EXAMINERS: ..... 003 210 6183595  
ACCOUNTS OFFICE: ..... 003 210 6183596  
LEGAL METTERS: ..... 003 210 6183597  
TECHNICAL INFORMATION: .... 003 210 6183598  
PUBLIC RELATIONS: ..... 003 210 6183599

Editor - Publisher:  
Trom Nicholas  
Industrial Property Organisation (OBI)

© Industrial Property Organisation (OBI)  
**November 10 2010**

## ΕΙΣΑΓΩΓΙΚΟ ΣΗΜΕΙΩΜΑ

Το Ειδικό Δελτίο Βιομηχανικής Ιδιοκτησίας τηρείται από τον Οργανισμό Βιομηχανικής Ιδιοκτησίας (Ο.Β.Ι.) κατ' εφαρμογή του άρθρου 4 του νόμου 1733/1987 (ΦΕΚ 171,Α') και αποτελείται δύο τεύχη:

Στο **ΤΕΥΧΟΣ Α'** δημοσιεύονται σε μηνιαία βάση τα εξής :

- Αιτήσεις και χορηγήσεις Διπλωμάτων Ευρεσιτεχνίας (Δ.Ε.)
- Αιτήσεις και χορηγήσεις Πιστοποιητικών Υποδείγματος Χρησιμότητας (Π.Υ.Χ.)
- Αιτήσεις και χορηγήσεις Συμπληρωματικών Πιστοποιητικών Προστασίας για Φυτοπροστατευτικά προϊόντα (Σ.Π.Π.Φ.Π.)
- Αιτήσεις και χορηγήσεις Συμπληρωματικών Πιστοποιητικών Προστασίας για Φάρμακα (Σ.Π.Π.Φ.)
- Αιτήσεις Μετάφρασης Αξιώσεων Ευρωπαϊκών Διπλωμάτων Ευρεσιτεχνίας
- Βεβαιώσεις Μεταφράσεων Ευρωπαϊκών Διπλωμάτων Ευρεσιτεχνίας
- Μεταβολές - Διορθώσεις αιτήσεων και χορηγήσεων τίτλων βιομηχανικής ιδιοκτησίας
- Εκπτώσεις - Ανακλήσεις Εκπτώσεων αιτήσεων και χορηγήσεων τίτλων βιομηχανικής ιδιοκτησίας

Στο **ΤΕΥΧΟΣ Β'** δημοσιεύονται σε μηνιαία βάση οι αιτήσεις και τα καταχωρημένα Σχέδια ή Υποδείγματα.

Τα παραπάνω τεύχη διατίθενται ξεχωριστά.



**ΟΚΤΩΒΡΙΟΣ 2010**

*Ημερομηνία έκδοσης: 10/11/2010*

**ΠΕΡΙΕΧΟΜΕΝΑ**

	Σελ.
Ανάλυση κωδικών αρθμών.....	5
Συντμήσεις .....	5

**ΜΕΡΟΣ Α΄**

**ΚΑΤΑΧΩΡΗΜΕΝΕΣ ΑΙΤΗΣΕΙΣ ΣΧΕΔΙΩΝ ΚΑΙ ΥΠΟΔΕΙΓΜΑΤΩΝ**

1. Αιτήσεις Σχεδίων και Υποδειγμάτων .....	7
2. Ευρετήριο αιτήσεων σύμφωνα με την αλφαβητική σειρά των καταθετών .....	47

**ΜΕΡΟΣ Β΄**

**ΧΟΡΗΓΗΣΕΙΣ ΠΙΣΤΟΠΟΙΗΤΙΚΩΝ ΚΑΤΑΧΩΡΗΣΗΣ ΣΧΕΔΙΩΝ ΚΑΙ ΥΠΟΔΕΙΓΜΑΤΩΝ**

1. Πιστοποιητικά καταχώρησης σχεδίων ή υποδειγμάτων.....	48
2. Ευρετήριο πιστοποιητικών καταχώρησης σχεδίων ή υποδειγμάτων σύμφωνα με την αλφαβητική σειρά των καταθετών.....	52

**ΜΕΡΟΣ Γ΄**

**ΑΝΑΝΕΩΣΕΙΣ**.....53

**ΜΕΡΟΣ Δ΄**

**ΜΕΤΑΒΟΛΕΣ**.....54

**ΜΕΡΟΣ Ε΄**

**ΛΗΞΗ ΠΡΟΣΤΑΣΙΑΣ**.....55

**ΜΕΡΟΣ ΣΤ΄**

**ΑΚΥΡΩΣΕΙΣ - ΔΙΟΡΘΩΣΕΙΣ** .....56

– Ανακοινώσεις - Συνδρομές .....57

**OCTOBER 2010**

*Publication date: 10/11/2010*

**CONTENTS**

	Page
INID Codes .....	5
Abbreviations .....	5

**PART A΄**

**REGISTERED DESIGN APPLICATIONS**

1. Design Applications .....	7
2. Design Application Index in alphabetical order of the applicant. ....	47

**PART B΄**

**GRANTS OF DESIGN REGISTRATION CERTIFICATES**

1. Design registration certificates.....	48
2. Index of design registration certificates in alphabetical order of the applicant.....	52

**PART C΄**

**RENEWALS** .....53

**PART D΄**

**MODIFICATIONS** .....54

**PART E΄**

**EXPIRY OF PROTECTION** .....55

**PART F΄**

**ANNULMENTS - CORRECTIONS** .....56

– Announcements - Subscriptions .....57



## ΚΩΔΙΚΟΙ ΑΡΙΘΜΟΙ

- (15) Ημερομηνία καταχώρησης
- (17) Ημερομηνία λήξης 1ης πενταετίας ή ανανέωσης προστασίας σε επόμενη πενταετία
- (21) Αριθμός Αίτησης Σχεδίου ή Υποδείγματος
- (28) Αριθμός Σχεδίων/Υποδειγμάτων
- (30) Συμβατικές Προτεραιότητες
- (45) Ημερομηνία λήξης αναβολής δημοσίευσης
- (51) Διεθνής Ταξινόμηση
- (54) Προσδιορισμός αντικειμένου
- (71) Καταθέτης
- (72) Δημιουργός
- (73) Δικαιούχος
- (74) Πληρεξούσιος
- (74) Αντίκλητος

## INID CODES

- (15) Registration date
- (17) Date of expiration of the 1st five-year period, or renewal for further five-year periods
- (21) Design application number
- (28) Number of designs
- (30) Priority
- (45) Date of expiration of deferment
- (51) Class and subclass of the Locarno Classification
- (54) Designation of articles
- (71) Applicant
- (72) Creator
- (73) Owner
- (74) Attorney
- (74) Representative

## ΣΥΝΤΜΗΣΕΙΣ

- OBI:** Οργανισμός Βιομηχανικής Ιδιοκτησίας
- EABI:** Ειδικό Δελτίο Βιομηχανικής Ιδιοκτησίας
- Δ.Σ.:** Διοικητικό Συμβούλιο
- ΣΧ. ή ΥΠ.:** Σχέδιο ή Υπόδειγμα
- ΚΑΤ/ΡΗΣΗ:** Καταχώρηση
- ΑΡ.ΑΙΤ.:** Αριθμός αίτησης
- ΑΝΤ/MENΟΥ:** Αντικείμενου





**Μ Ε Ρ Ο Σ Α '**  
**ΚΑΤΑΧΩΡΗΜΕΝΕΣ ΑΙΤΗΣΕΙΣ ΣΧΕΔΙΩΝ ΚΑΙ ΥΠΟΔΕΙΓΜΑΤΩΝ**

**ΑΙΤΗΣΕΙΣ ΣΧΕΔΙΩΝ ΚΑΙ ΥΠΟΔΕΙΓΜΑΤΩΝ**

- (21) *Αρ. Αίτησης Σχ. ή Υπ.*: 20100600044  
(15) *Ημερ. Καταχώρησης*: 25/01/2010  
(17) *Ημ. Λήξης 1ης πενταετίας*: 25/1/2015  
(71) *Καταθέτης(ες)*: 1) ΠΡΟΙΣΤΑΚΗΣ ΙΩΑΝΝΟΥ ΕΜΜΑΝΟΥΗΛ  
Μαυσώλου 166, 71601 Ν.ΑΛΙΚΑΡΝΑΣΣΟΣ  
(ΗΡΑΚΛΕΙΟΥ), ΕΛΛΑΔΑ  
2) ΠΡΟΪΣΤΑΚΗ ΙΩΑΝΝΑ  
Μαυσώλου 166, 71601 Ν.ΑΛΙΚΑΡΝΑΣΣΟΣ  
(ΗΡΑΚΛΕΙΟΥ), ΕΛΛΑΔΑ
- (30) *Συμβ. Προτεραιότητα(ες)*:  
(72) *Δημιουργός(οι)*: 1) ΠΡΟΙΣΤΑΚΗΣ ΙΩΑΝΝΟΥ ΕΜΜΑΝΟΥΗΛ  
2) ΠΡΟΪΣΤΑΚΗ ΙΩΑΝΝΑ
- (74) *Πληρεξούσιος*:  
(74) *Αντίκλητος*: ΠΡΟΙΣΤΑΚΗ ΑΝΤΙΓΟΝΗ  
Μάνου Κατράκη 33, 12242 ΑΙΓΑΛΕΩ  
(ΑΤΤΙΚΗΣ)
- (28) *Αριθμός Σχεδίων/Υποδειγμάτων*: 4  
(51) *Διεθνής Ταξινόμηση*: 25-02  
(54) *Προσδιορισμός Αντικειμένου*: ΠΛΑΙΣΙΟ ΜΕ ΚΑΛΑΜΙΑ ΩΣ  
ΣΚΙΑΣΤΡΟ ΚΑΙ ΩΣ ΔΙΑΧΩΡΙ-  
ΣΤΙΚΟ

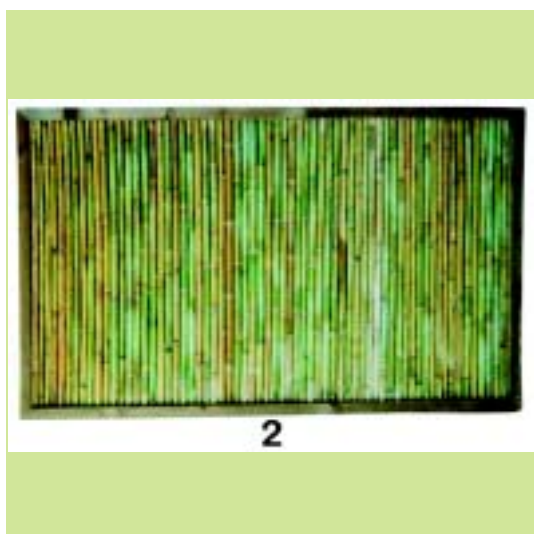
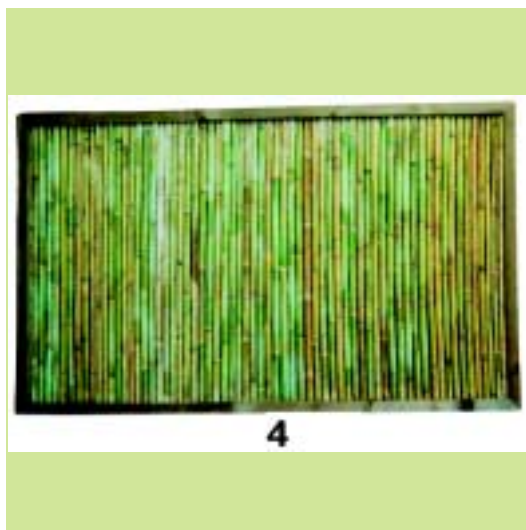
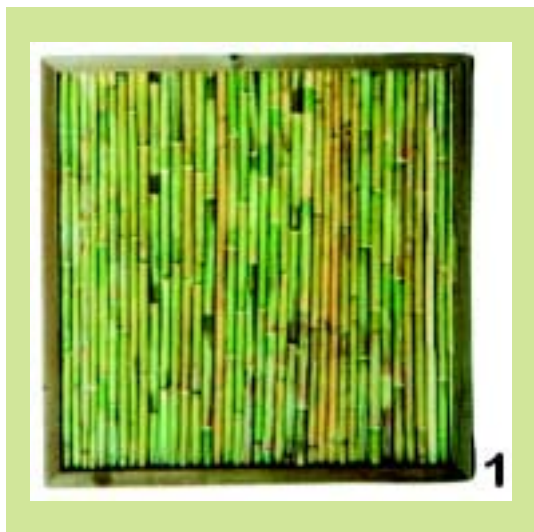
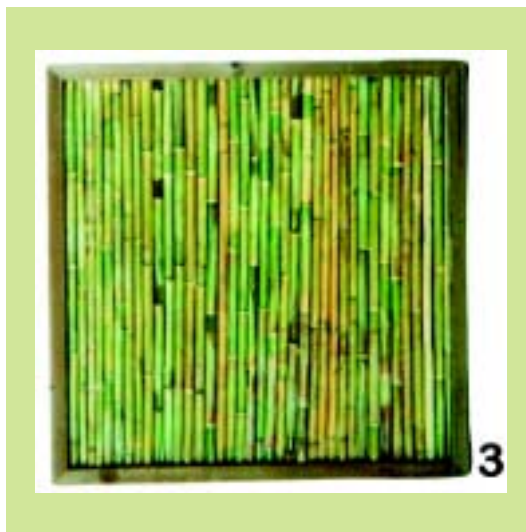

(21) *Αρ. Αίτησης Σχ. ή Υπ.*: 20100600089

(15) *Ημερ.Καταχώρησης*: 05/05/2010

(17) *Ημ. Λήξης 1ης πενταετίας* :5/5/2015

(71) *Καταθέτης(ες)*: ΓΡΙΖΑΣ ΚΩΝΣΤΑΝΤΙΝΟΣ  
Μιχ.Στ.Παπακωνσταντίνου 18, ΠΑΙΑΝΙΑ, 19002  
ΑΤΤΙΚΗ, ΕΛΛΑΔΑ

(30) *Συμβ. Προτεραιότητα(ες)*:

(72) *Δημιουργός(οι)*: ΓΡΙΖΑΣ ΚΩΝΣΤΑΝΤΙΝΟΣ

(74) *Πληρεξούσιος*:

(74) *Αντίκλητος*:

(28) *Αριθμός Σχεδίων/Υποδειγμάτων*: 2

(51) *Διεθνής Ταξινόμηση*: 26-04

(54) *Προσδιορισμός Αντικειμένου*: ΦΩΤΙΣΤΙΚΑ ΔΑΠΕΔΟΥ ΣΥΝΔΥΑ-  
ΣΜΕΝΟ ΑΠΟ ΠΕΤΡΑ ΚΑΙ ΜΕΤΑΛ-  
ΛΙΚΟ ΣΩΛΗΝΑ



(21) *Αρ. Αίτησης Σχ. ή Υπ.*: 20100600090

(15) *Ημερ.Καταχώρησης*: 05/05/2010

(17) *Ημ. Λήξης 1ης πενταετίας* :5/5/2015

(71) *Καταθέτης(ες)*: ΓΡΙΖΑΣ ΔΗΜΗΤΡΙΟΥ ΚΩΝΣΤΑΝΤΙΝΟΣ  
Μιχ.Στ.Παπακωνσταντίνου 18, 19002 ΠΑΙΑΝΙΑ  
(ΑΤΤΙΚΗΣ), ΕΛΛΑΔΑ

(30) *Συμβ. Προτεραιότητα(ες)*:

(72) *Δημιουργός(οι)*: ΓΡΙΖΑΣ ΔΗΜΗΤΡΙΟΥ ΚΩΝΣΤΑΝΤΙΝΟΣ

(74) *Πληρεξούσιος*:

(74) *Αντίκλητος*:

(28) *Αριθμός Σχεδίων/Υποδειγμάτων*: 4

(51) *Διεθνής Ταξινόμηση*: 26-01

(54) *Προσδιορισμός Αντικειμένου*: ΚΗΡΟΠΗΓΙΑ ΑΠΟ ΤΟΥΒΛΟ ΚΑΙ  
ΚΕΡΑΜΙΔΙ



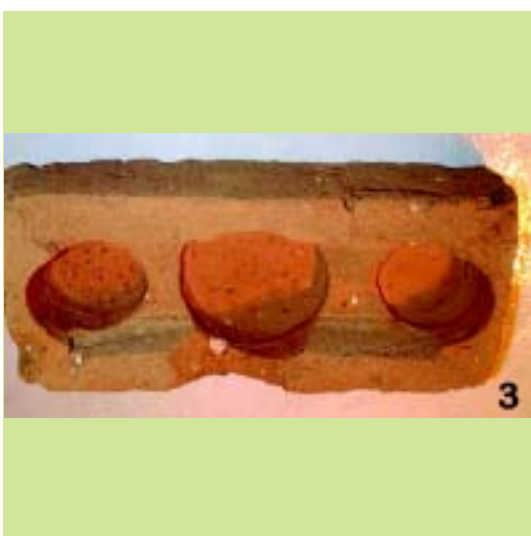
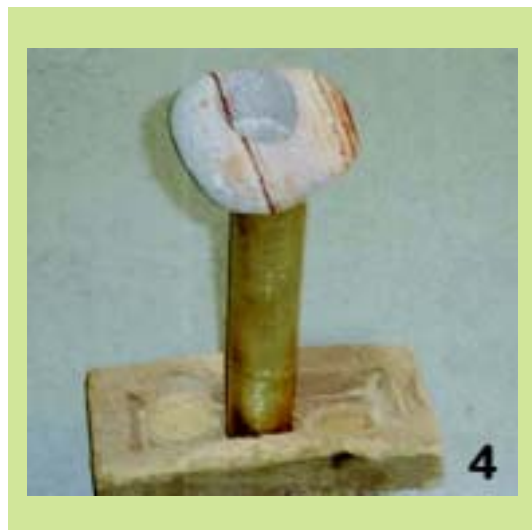

(21) *Αρ. Αίτησης Σχ. ή Υπ.*: 20100600091

(15) *Ημερ. Καταχώρησης*: 11/05/2010

(17) *Ημ. Λήξης 1ης πενταετίας*: 11/5/2015

(71) *Καταθέτης(ες)*: ΜΟΡΑΛΗ ΓΕΩΡΓΙΟΥ ΧΡΙΣΤΙΝΑ  
Αδάνων 5, 14565 ΑΓΙΟΣ ΣΤΕΦΑΝΟΣ  
(ΑΤΤΙΚΗΣ), ΕΛΛΑΔΑ

(30) *Συμβ. Προτεραιότητα(ες)*:

(72) *Δημιουργός(οι)*: ΜΟΡΑΛΗ ΓΕΩΡΓΙΟΥ ΧΡΙΣΤΙΝΑ

(74) *Πληρεξούσιος*: ΛΑΣΚΑΡΙΔΟΥ ΔΕΣΠΟΙΝΑ  
Ασκληπιού 23, 10680 ΑΘΗΝΑ (ΑΤΤΙΚΗΣ)

(74) *Αντίκλητος*: ΛΑΣΚΑΡΙΔΟΥ ΔΕΣΠΟΙΝΑ  
Ασκληπιού 23, 10680 ΑΘΗΝΑ (ΑΤΤΙΚΗΣ)

(28) *Αριθμός Σχεδίων/Υποδειγμάτων*: 2

(51) *Διεθνής Ταξινόμηση*: 11-02

(54) *Προσδιορισμός Αντικειμένου*: ΔΙΑΚΟΣΜΗΤΙΚΑ ΜΠΙΣΚΟΤΑ



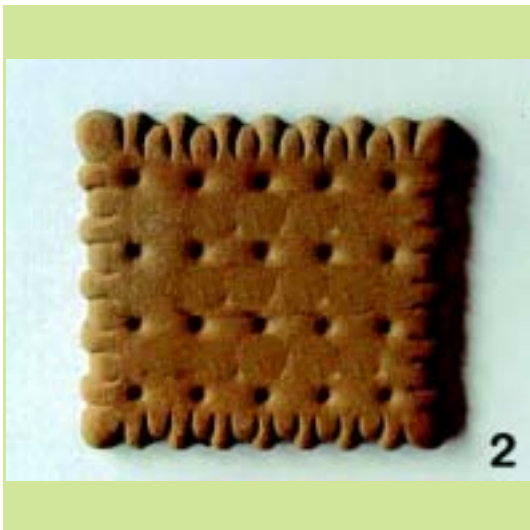

(21) *Αρ. Αίτησης Σχ. ή Υπ.*: 20100600093

(15) *Ημερ. Καταχώρησης*: 12/05/2010

(17) *Ημ. Λήξης 1ης πενταετίας*: 12/5/2015

(71) *Καταθέτης(ες)*: ΚΥΡΙΑΚΑΚΗΣ ΕΥΣΤΡΑΤΙΟΣ ΙΩΑΝΝΗΣ  
 Οδός Ρ ΒΙ.ΠΕ. Ηρακλείου, 71601  
 Ν.ΑΛΙΚΑΡΝΑΣΣΟΣ (ΗΡΑΚΛΕΙΟΥ), ΕΛΛΑΔΑ

(30) *Συμβ. Προτεραιότητα(ες)*:

(72) *Δημιουργός(οι)*: ΚΥΡΙΑΚΑΚΗΣ ΕΥΣΤΡΑΤΙΟΣ ΙΩΑΝΝΗΣ

(74) *Πληρεξούσιος*:

(74) *Αντίκλητος*:

(28) *Αριθμός Σχεδίων/Υποδειγμάτων*: 2

(51) *Διεθνής Ταξινόμηση*: 08-05

(54) *Προσδιορισμός Αντικειμένου*: ΡΑΒΔΑΚΙ ΚΕΦΑΛΗΣ ΡΑΒΔΙ-  
 ΣΜΑΤΟΣ

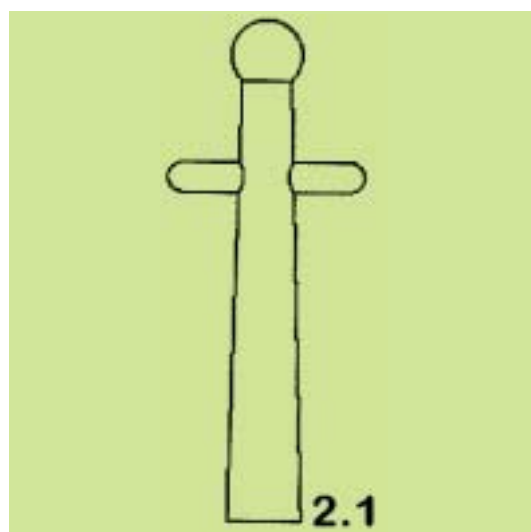
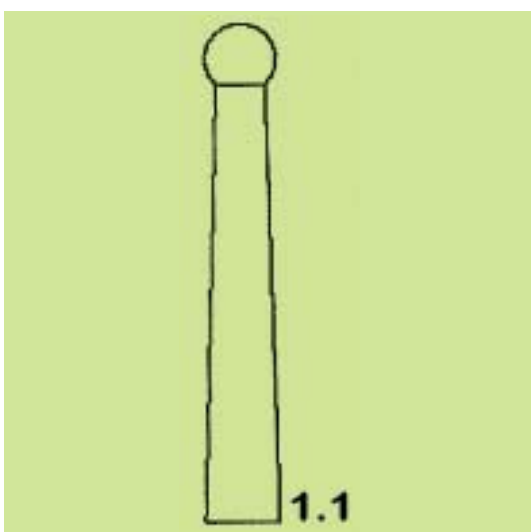
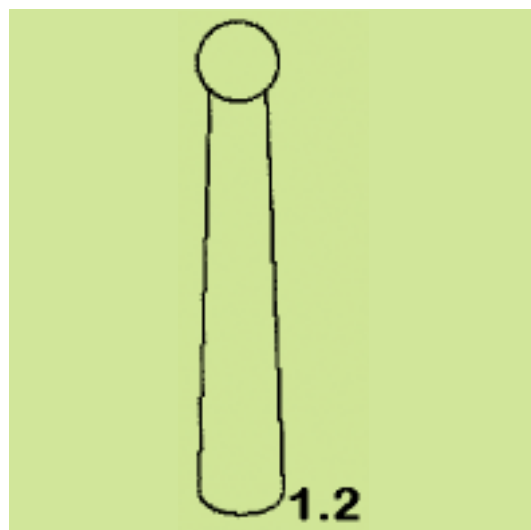

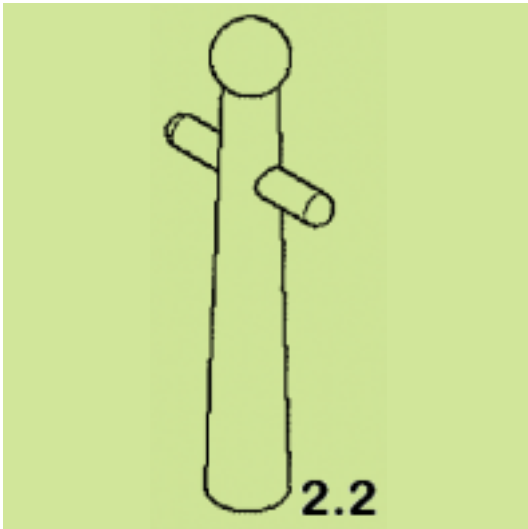

(21) *Αρ. Αίτησης Σχ. ή Υπ.:* 20100600094

(15) *Ημερ. Καταχώρησης:* 13/05/2010

(17) *Ημ. Λήξης 1ης πενταετίας :* 13/5/2015

(71) *Καταθέτης(ες):* ΔΗΜΟΥ ΑΧΙΛΛΕΑ ΝΙΚΟΛΑΟΣ  
32ο Χλμ Εθνικής Οδού Αθηνών-Λαμίας, 19014  
ΚΑΠΙΑΝΔΡΙΤΙ (ΑΤΤΙΚΗΣ), ΕΛΛΑΔΑ

(30) *Συμβ. Προτεραιότητα(ες):*

(72) *Δημιουργός(οι):* ΔΗΜΟΥ ΑΧΙΛΛΕΑ ΝΙΚΟΛΑΟΣ

(74) *Πληρεξούσιος:* ΜΠΟΥΖΑΛΑΚΟΣ ΝΙΚΟΛΑΟΣ  
Κάνιγγος 31, 10682 ΑΘΗΝΑ (ΑΤΤΙΚΗΣ)

(74) *Αντίκλητος:* ΜΠΟΥΖΑΛΑΚΟΣ ΝΙΚΟΛΑΟΣ  
Κάνιγγος 31, 10682 ΑΘΗΝΑ (ΑΤΤΙΚΗΣ)

(28) *Αριθμός Σχεδίων/Υποδειμάτων:* 9

(51) *Διεθνής Ταξινόμηση:* 25-03

(54) *Προσδιορισμός Αντικειμένου:* ΣΧΕΔΙΑ ΠΕΡΙΠΤΕΡΩΝ



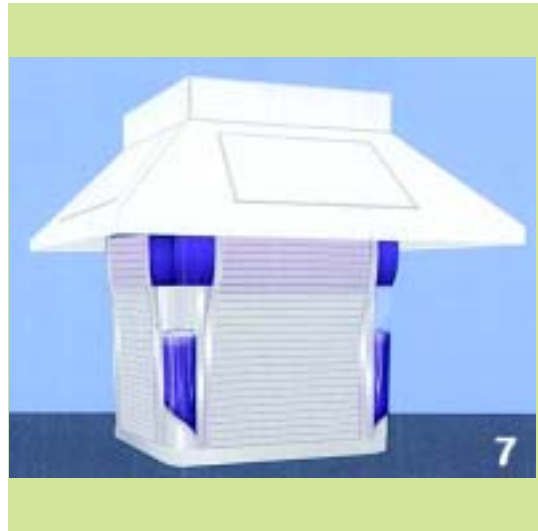

(21) *Αρ. Αίτησης Σχ. ή Υπ.*: 20100600095

(15) *Ημερ. Καταχώρησης*: 14/05/2010

(17) *Ημ. Λήξης 1ης πενταετίας*: 14/5/2015

(71) *Καταθέτης(ες)*: ΝΤΑΛΙΑΝΗΣ ΖΩΗΣ  
Κλειούς 43, 26333 ΠΑΤΡΑ (ΑΧΑΪΑΣ), ΕΛΛΑΔΑ

(30) *Συμβ. Προτεραιότητα(ες)*:

(72) *Δημιουργός(οι)*: ΝΤΑΛΙΑΝΗΣ ΖΩΗΣ

(74) *Πληρεξούσιος*:

(74) *Αντίκλητος*:

(28) *Αριθμός Σχεδίων/Υποδειγμάτων*: 13

(51) *Διεθνής Ταξινόμηση*: 21-01

(54) *Προσδιορισμός Αντικειμένου*: ΤΑΜΠΛΟ ΚΑΙ ΦΙΓΟΥΡΕΣ ΕΠΙΤΡΑ-  
ΠΕΖΙΟΥ ΠΑΙΧΝΙΔΙΟΥ

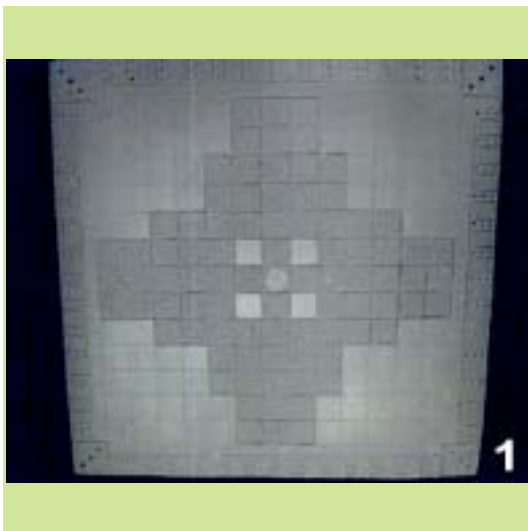

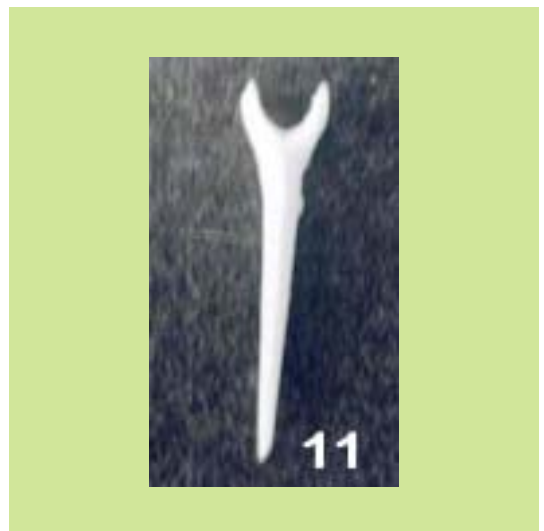
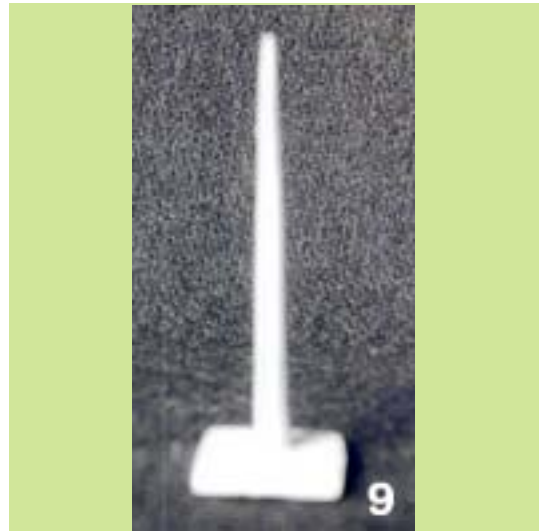



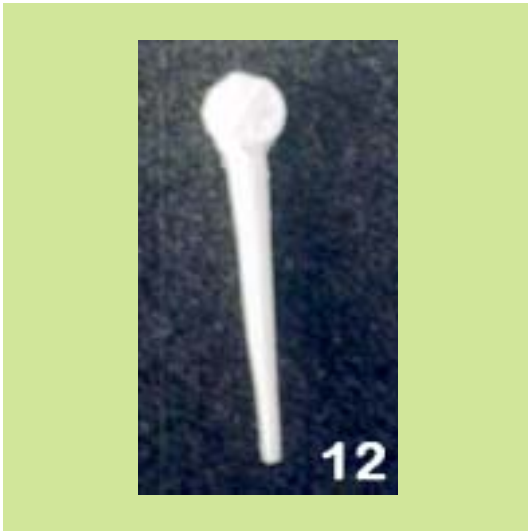

(21) *Αρ. Αίτησης Σχ. ή Υπ.:* 20100600096

(15) *Ημερ. Καταχώρησης:* 17/05/2010

(17) *Ημ. Λήξης 1ης πενταετίας :* 17/5/2015

(71) *Καταθέτης(ες):* ΔΗΜΟΥ ΑΧΙΛΛΕΑ ΝΙΚΟΛΑΟΣ  
32ο Χλμ Εθνικής Οδού Αθηνών-Λαμίας, 19014  
ΚΑΠΙΑΝΔΡΙΤΙ (ΑΤΤΙΚΗΣ), ΕΛΛΑΔΑ

(30) *Συμβ. Προτεραιότητα(ες):*

(72) *Δημιουργός(οι):* ΔΗΜΟΥ ΑΧΙΛΛΕΑ ΝΙΚΟΛΑΟΣ

(74) *Πληρεξούσιος:* ΜΠΟΥΖΑΛΑΚΟΣ ΝΙΚΟΛΑΟΣ  
Κάννυγος 31, 10682 ΑΘΗΝΑ (ΑΤΤΙΚΗΣ)

(74) *Αντίκλητος:* ΜΠΟΥΖΑΛΑΚΟΣ ΝΙΚΟΛΑΟΣ  
Κάννυγος 31, (1ος όροφος), 10682 ΑΘΗΝΑ  
(ΑΤΤΙΚΗΣ)

(28) *Αριθμός Σχεδίων/Υποδειγμάτων:* 1

(51) *Διεθνής Ταξινόμηση:* 25-03

(54) *Προσδιορισμός Αντικειμένου:* ΣΧΕΔΙΑ ΠΕΡΙΠΤΕΡΩΝ

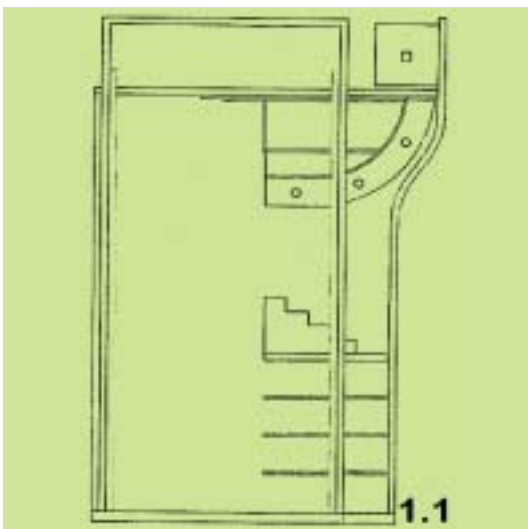
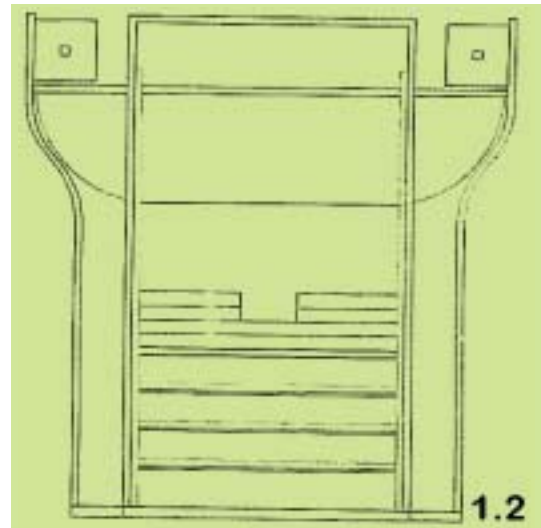

(21) *Αρ. Αίτησης Σχ. ή Υπ.*: 20100600097

(15) *Ημερ. Καταχώρησης*: 17/05/2010

(17) *Ημ. Λήξης 1ης πενταετίας*: 17/5/2015

(71) *Καταθέτης(ες)*: ΠΡΟΜΟΚΑΡΤΟΝ ΣΧΕΔΙΑΣΜΟΣ ΚΑΙ  
ΕΜΠΟΡΙΑ ΠΡΟΘΗΚΩΝ ΑΝΩΝΥΜΗ  
ΕΤΑΙΡΕΙΑ  
Βιλιτανιώτη 24, 14564 ΚΗΦΙΣΙΑ (ΑΤΤΙΚΗΣ),  
ΕΛΛΑΔΑ

(30) *Συμβ. Προτεραιότητα(ες)*:

(72) *Δημιουργός(οι)*: ΑΝΤΑΡΑΚΗΣ ΓΕΩΡΓΙΟΣ

(74) *Πληρεξούσιος*: ΡΕΠΠΑΣ ΔΗΜΗΤΡΙΟΣ  
Βασιλίσσης Σοφίας 55, 11521 ΑΘΗΝΑ  
(ΑΤΤΙΚΗΣ)

(74) *Αντίκλητος*: ΡΕΠΠΑΣ ΔΗΜΗΤΡΙΟΣ  
Βασιλίσσης Σοφίας 55, 11521 ΑΘΗΝΑ  
(ΑΤΤΙΚΗΣ)

(28) *Αριθμός Σχεδίων/Υποδειγμάτων*: 1

(51) *Διεθνής Ταξινόμηση*: 20-02

(54) *Προσδιορισμός Αντικειμένου*: ΒΑΣΗ ΠΑΡΟΥΣΙΑΣΗΣ/ΠΡΟΩΘΗΣΗΣ  
ΠΡΟΪΟΝΤΩΝ ΣΧΗΜΑΤΟΣ  
ΚΟΛΩΝΑΣ

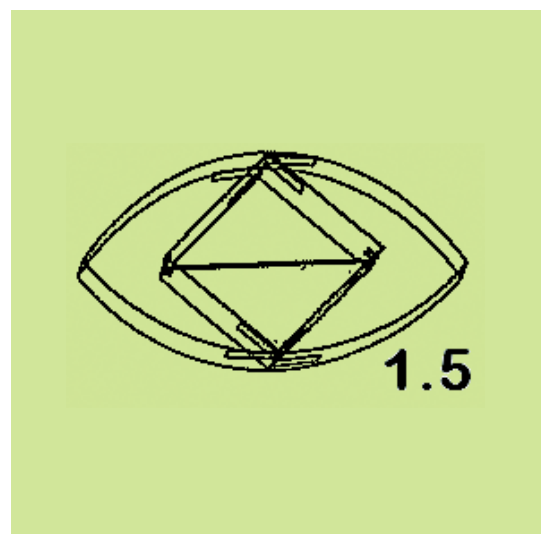
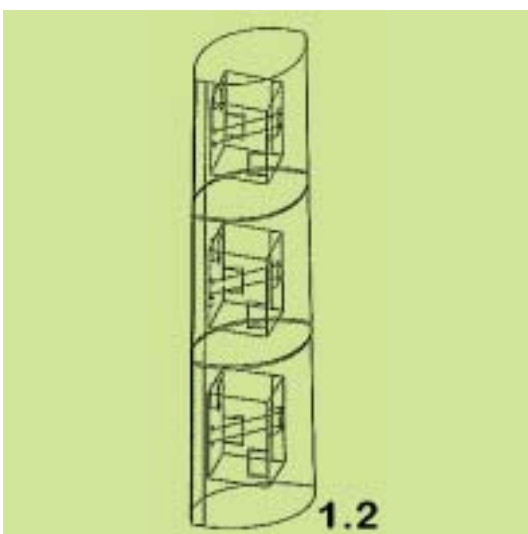
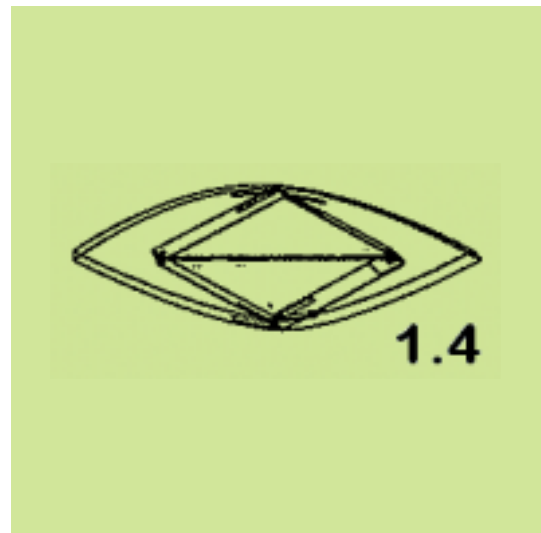
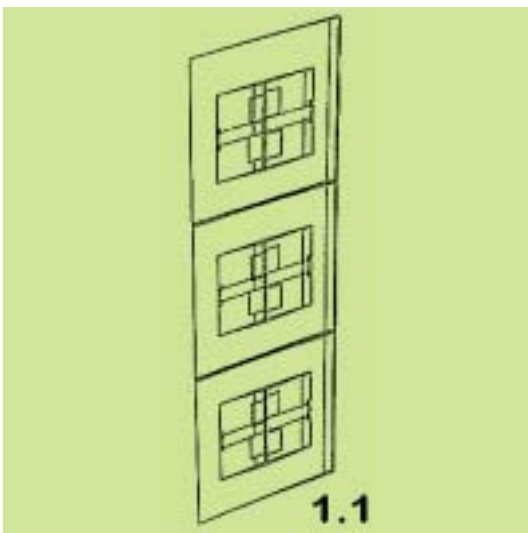
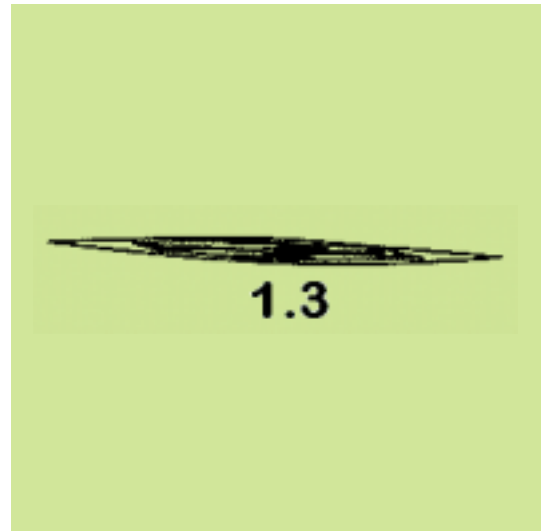

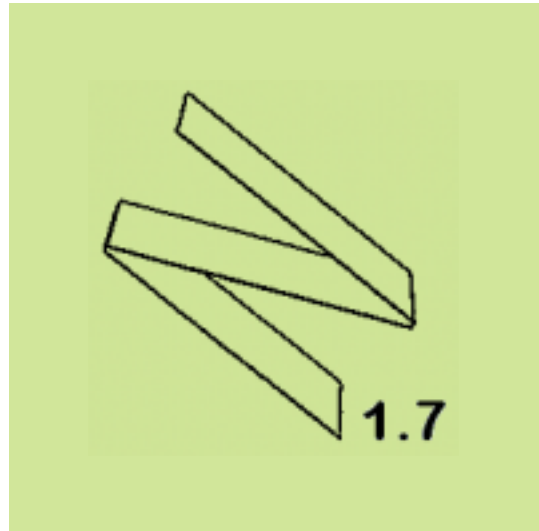
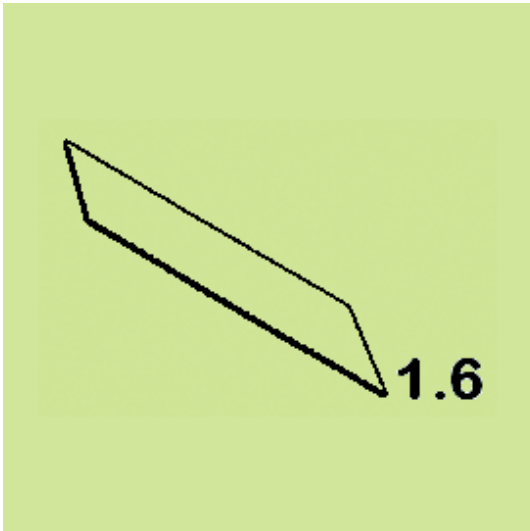

(21) Αρ. Αίτησης Σχ. ή Υπ.: 20100600098

(15) Ημερ. Καταχώρησης: 14/05/2010

(17) Ημ. Λήξης 1ης πενταετίας : 14/5/2015

(71) Καταθέτης(ες): ΠΕΤΡΙΔΗΣ ΑΒΕΕ  
Άγιος Αθανάσιος, 57003 ΑΓΙΟΣ ΑΘΑΝΑΣΙΟΣ  
(ΘΕΣΣΑΛΟΝΙΚΗΣ), ΕΛΛΑΔΑ

(30) Συμβ. Προτεραιότητα(ες):

(72) Δημιουργός(οι): ΔΟΥΝΔΗΣ ΧΡΗΣΤΟΣ

(74) Πληρεξούσιος:

(74) Αντίκλητος:

(28) Αριθμός Σχεδίων/Υποδειγμάτων: 8

(51) Διεθνής Ταξινόμηση: 26-99

(54) Προσδιορισμός Αντικειμένου: ΦΩΤΙΣΤΙΚΟ ΟΡΟΦΗΣ

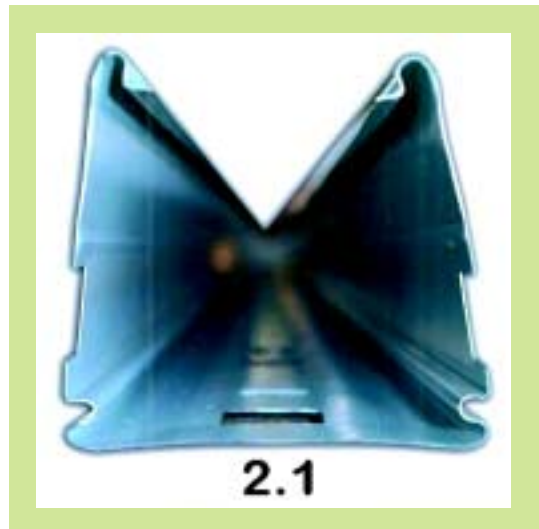

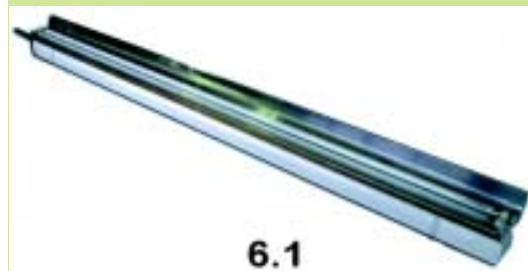
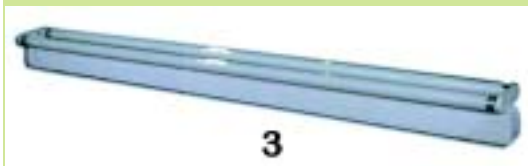



7.1

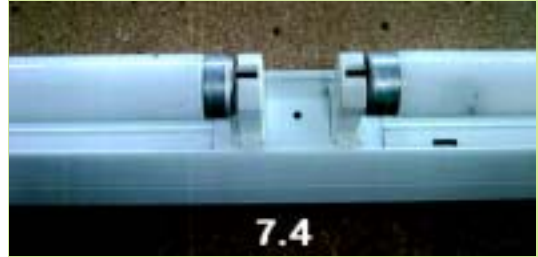

7.4

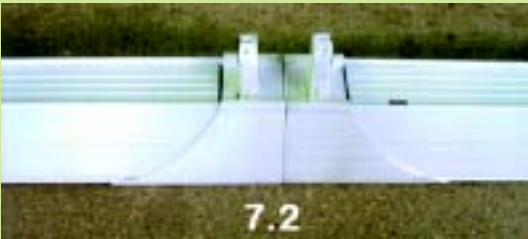

7.2



8.1



7.3



8.2

(21) *Αρ. Αίτησης Σχ. ή Υπ.*: 20100600099

(15) *Ημερ. Καταχώρησης*: 18/05/2010

(17) *Ημ. Λήξης 1ης πενταετίας*: 18/5/2015

(71) *Καταθέτης(ες)*: Χ. ΜΠΕΝΡΟΥΜΠΗ & ΥΙΟΣ Α.Ε.  
Αγίου Θωμά 27, 15124 ΜΑΡΟΥΣΙ (ΑΤΤΙΚΗΣ),  
ΕΛΛΑΔΑ

(30) *Συμβ. Προτεραιότητα(ες)*:

(72) *Δημιουργός(οι)*: ΜΠΕΝΡΟΥΜΠΗ ΝΟΡΑ

(74) *Πληρεξούσιος*: ΡΗΓΑΚΟΣ ΙΩΑΝΝΗΣ  
Σόλωνος 74, 10680 ΑΘΗΝΑ (ΑΤΤΙΚΗΣ)

(74) *Αντίκλητος*: ΡΗΓΑΚΟΣ ΙΩΑΝΝΗΣ  
Σόλωνος 74, 10680 ΑΘΗΝΑ (ΑΤΤΙΚΗΣ)

(28) *Αριθμός Σχεδίων/Υποδειγμάτων*: 1

(51) *Διεθνής Ταξινόμηση*: 31-00

(54) *Προσδιορισμός Αντικειμένου*: ΜΗΧΑΝΙΣΜΟΣ ΤΡΙΠΛΗΣ ΔΕΠΙ-  
ΔΑΣ ΓΙΑ ΠΟΛΥΚΟΠΤΗ





(21) Αρ. Αίτησης Σχ. ή Υπ.: 20100600100

(15) Ημερ. Καταχώρησης: 18/05/2010

(17) Ημ. Αήξης 1ης πενταετίας : 18/5/2015

(71) Καταθέτης(ες): RENDL ALOIS  
Αμυνάνδρου 16, 11741 ΑΘΗΝΑ (ΑΤΤΙΚΗΣ),  
ΕΛΛΑΔΑ

(30) Συμβ. Προτεραιότητα(ες):

(72) Δημιουργός(οι): RENDL ALOIS

(74) Πληρεξούσιος: ΚΕΧΡΙΩΤΗΣ ΕΥΑΓΓΕΛΟΣ  
Ακαδημίας 34, 10672 ΑΘΗΝΑ (ΑΤΤΙΚΗΣ)

(74) Αντίκλητος: ΚΕΧΡΙΩΤΗΣ ΕΥΑΓΓΕΛΟΣ  
Ακαδημίας 34, 10672 ΑΘΗΝΑ (ΑΤΤΙΚΗΣ)

(28) Αριθμός Σχεδίων/Υποδειγμάτων: 7

(51) Διεθνής Ταξινόμηση: 20-02

(54) Προσδιορισμός Αντικειμένου: ΔΙΑΦΗΜΙΣΤΙΚΑ ΕΚΘΕΤΗΡΙΑ  
ΓΥΑΛΙΩΝ ΟΡΑΣΕΩΣ ΚΑΙ ΗΛΙΟΥ

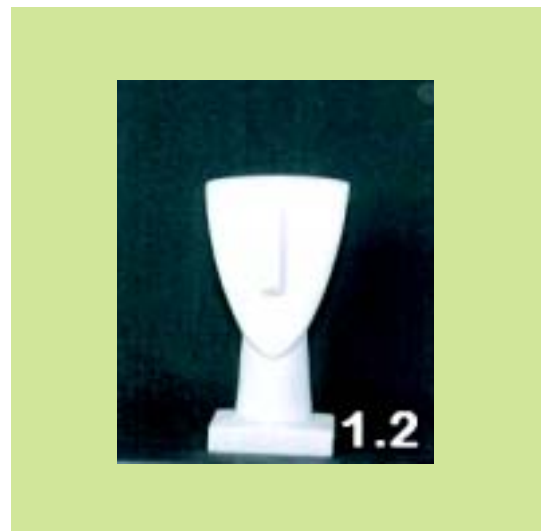

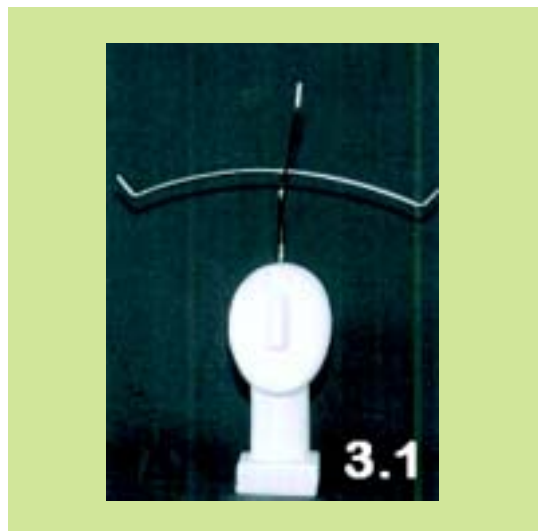
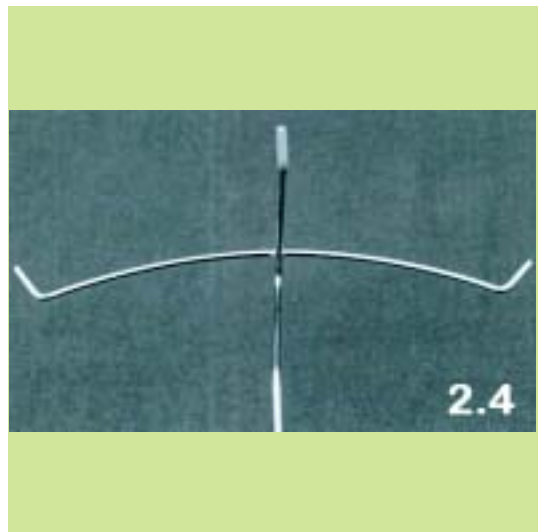
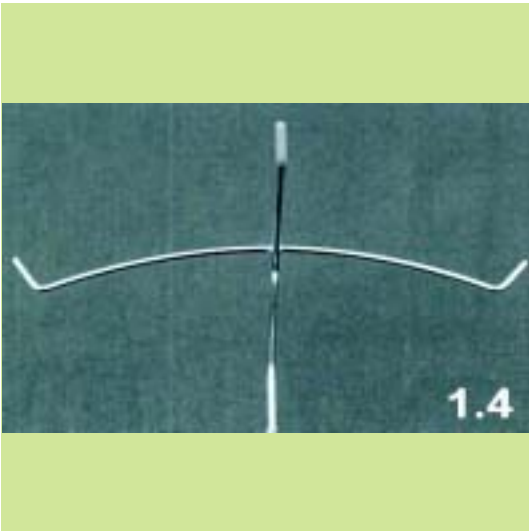





3.2



4.1



3.3



4.2



3.4



4.3

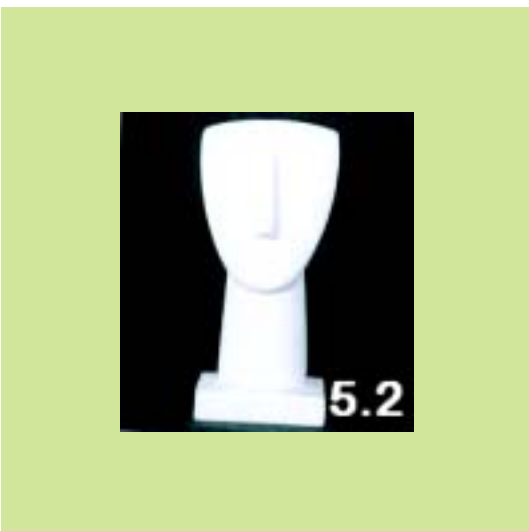
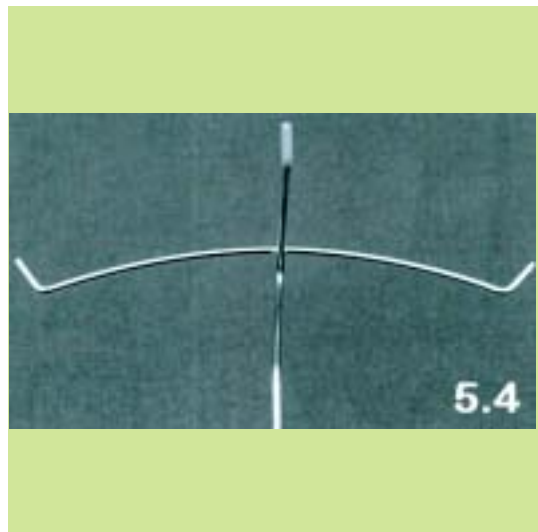
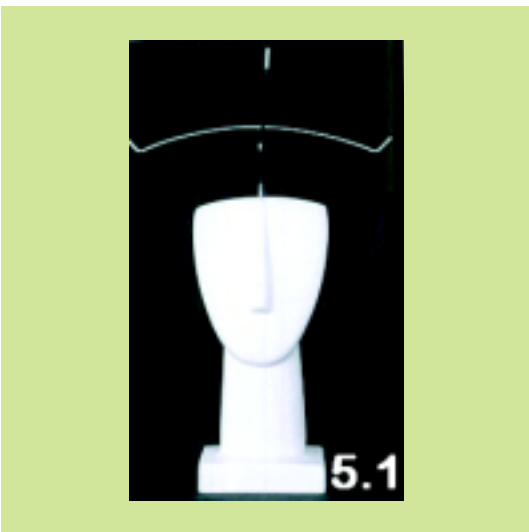
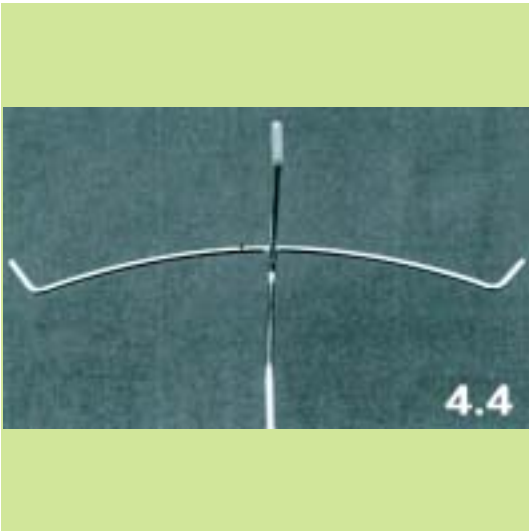

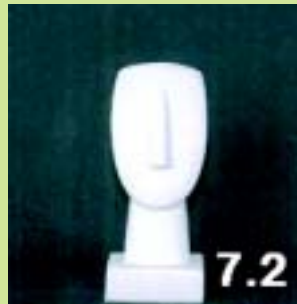
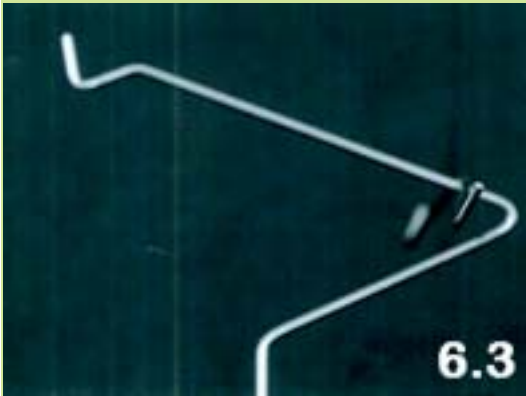

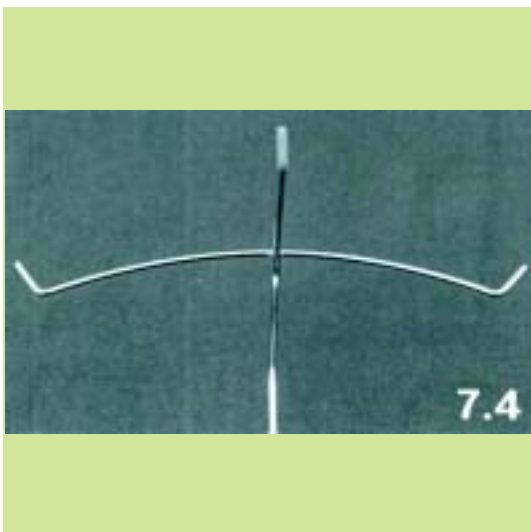

(21) *Αρ. Αίτησης Σχ. ή Υπ.*: 20100600101

(15) *Ημερ. Καταχώρησης*: 18/05/2010

(17) *Ημ. Λήξης 1ης πενταετίας*: 18/5/2015

(71) *Καταθέτης(ες)*: ΧΩΡΙΘΗ ΚΩΝΣΤΑΝΤΙΝΟΥ ANNA  
Υψηλάντου 63, 11521 ΑΘΗΝΑ (ΑΤΤΙΚΗΣ),  
ΕΛΛΑΔΑ

(30) *Συμβ. Προτεραιότητα(ες)*:

(72) *Δημιουργός(οι)*: ΧΩΡΙΘΗ ΚΩΝΣΤΑΝΤΙΝΟΥ ANNA

(74) *Πληρεξούσιος*:

(74) *Αντίκλητος*:

(28) *Αριθμός Σχεδίων/Υποδειγμάτων*: 1

(51) *Διεθνής Ταξινόμηση*: 25-03

(54) *Προσδιορισμός Αντικειμένου*: ΑΠΟΣΥΝΑΡΜΟΛΟΓΟΥΜΕΝΗ,  
ΤΡΟΧΗΛΑΤΗ ΚΑΜΠΙΝΑ ΥΪΠΝΟΥ





(21) Αρ. Αίτησης Σχ. ή Υπ.: 20100600102

(15) Ημερ. Καταχώρησης: 18/05/2010

(17) Ημ. Αήξης 1ης πενταετίας : 18/5/2015

(71) Καταθέτης(ες): ΧΩΡΙΤΗ ΚΩΝΣΤΑΝΤΙΝΟΥ ANNA  
Υψηλάντου 63, 11521 ΑΘΗΝΑ (ΑΤΤΙΚΗΣ),  
ΕΛΛΑΔΑ

(30) Συμβ. Προτεραιότητα(ες):

(72) Δημιουργός(οι): ΧΩΡΙΤΗ ΚΩΝΣΤΑΝΤΙΝΟΥ ANNA

(74) Πληρεξούσιος:

(74) Αντίκλητος:

(28) Αριθμός Σχεδίων/Υποδειγμάτων: 3

(51) Διεθνής Ταξινόμηση: 06-01

(54) Προσδιορισμός Αντικειμένου: ΣΕΙΡΑ ΑΠΟΣΥΝΑΡΜΟΛΟΓΟΥΜΕΝΩΝ ΕΠΙΠΛΩΝ (ΚΑΡΕΚΛΕΣ, ΚΑΘΙΣΤΙΚΑ)

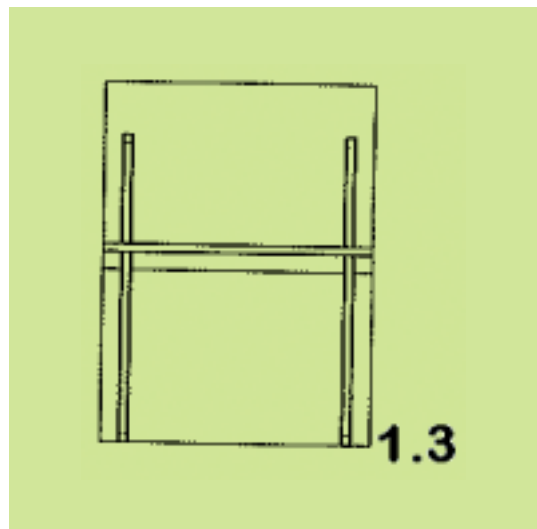
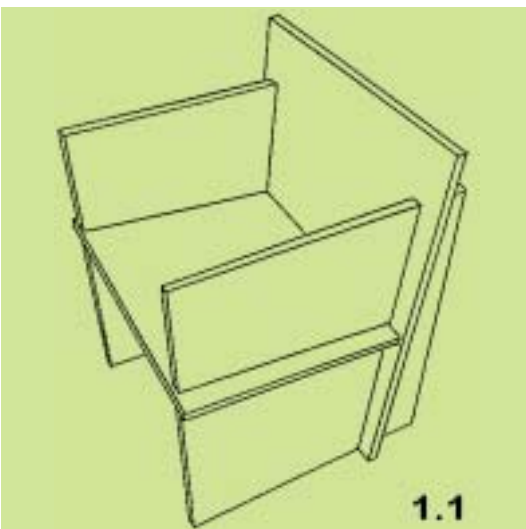
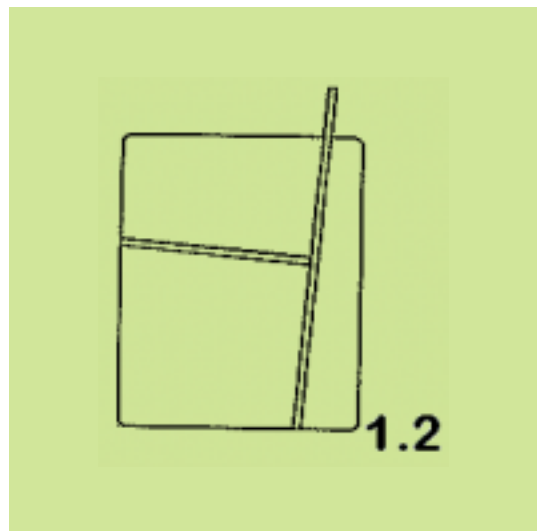

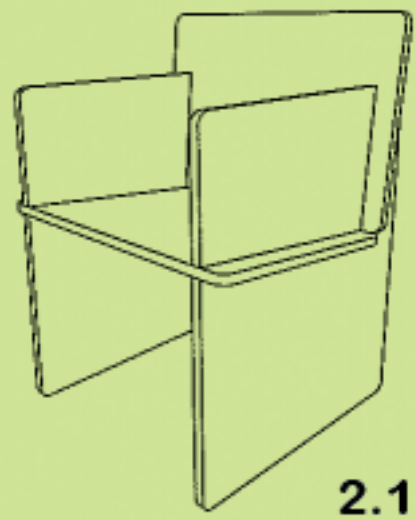
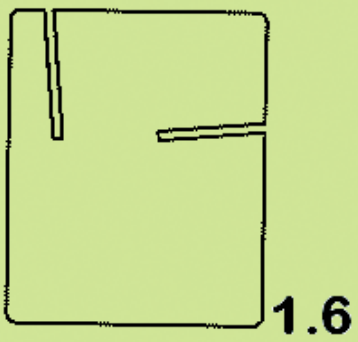
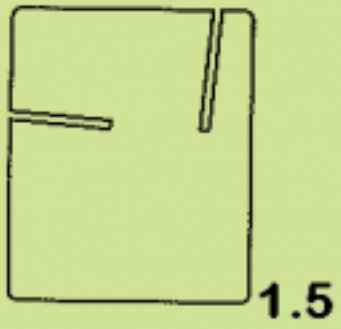
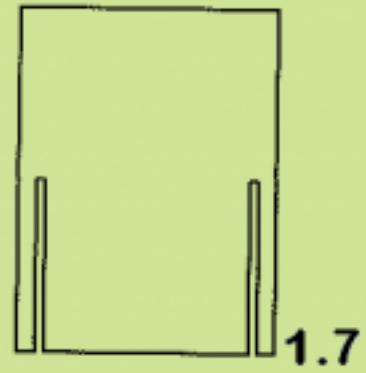
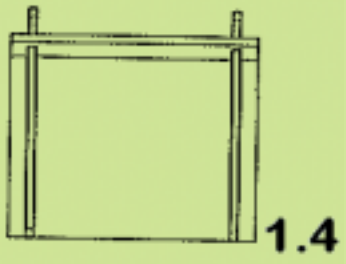

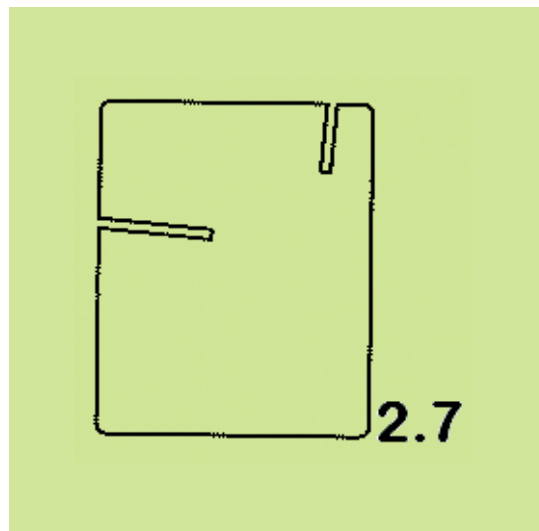
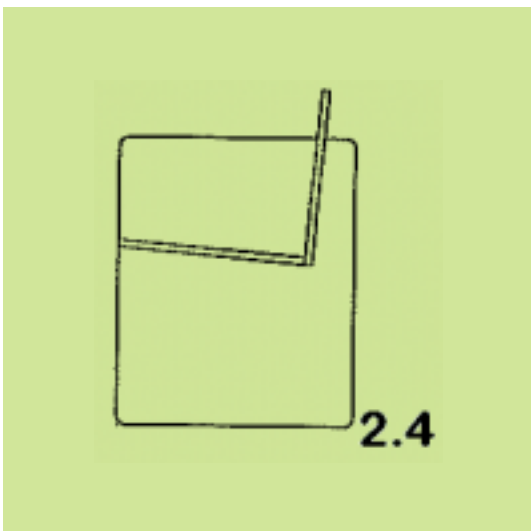
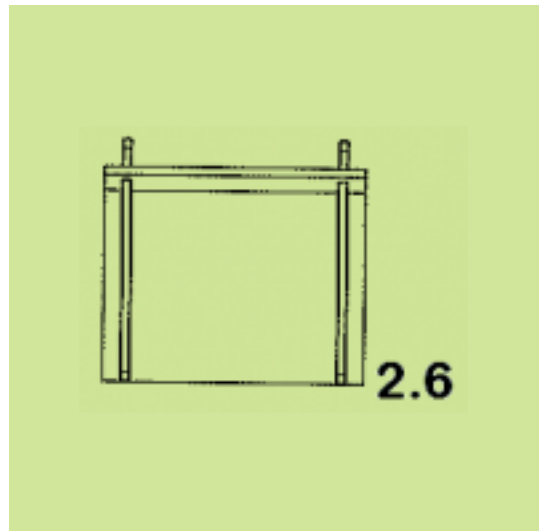
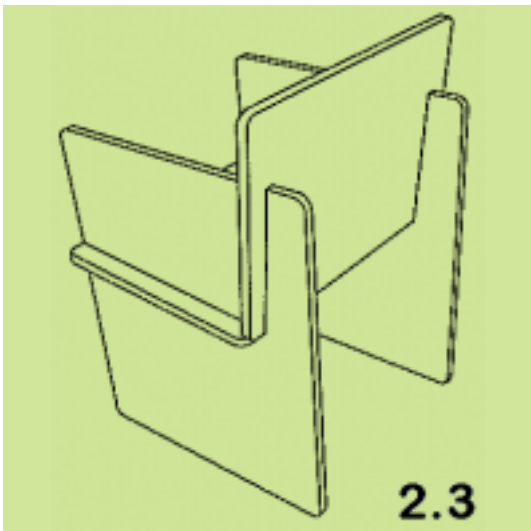
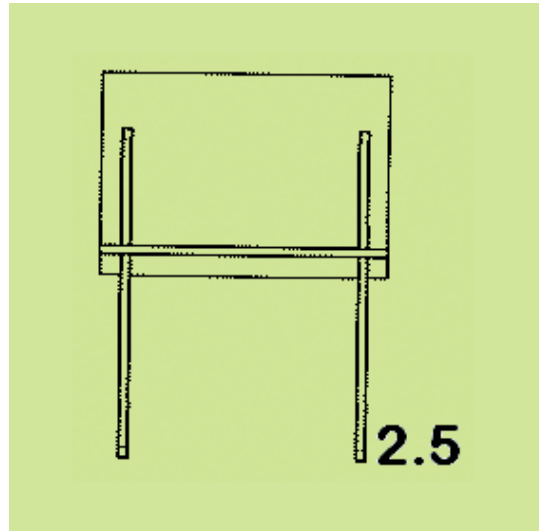
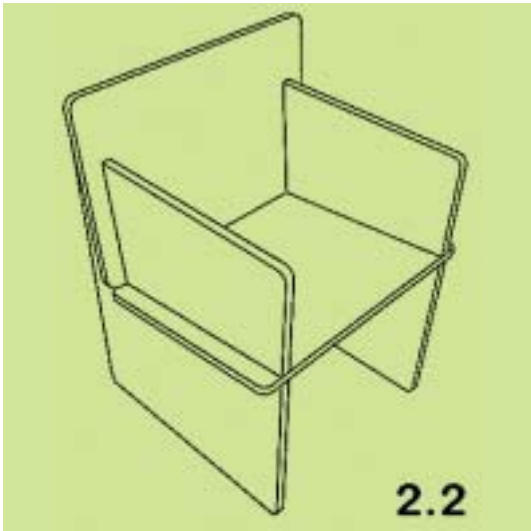

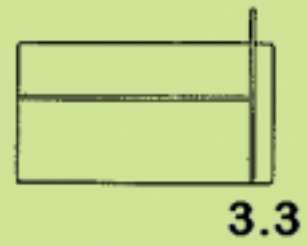
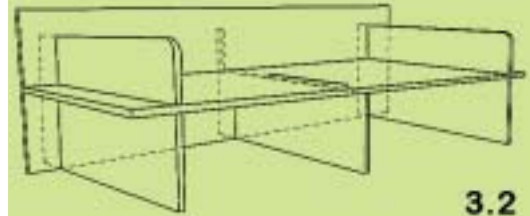
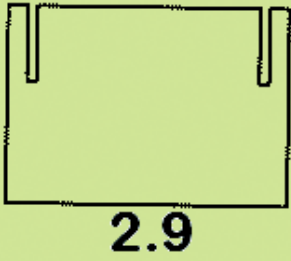
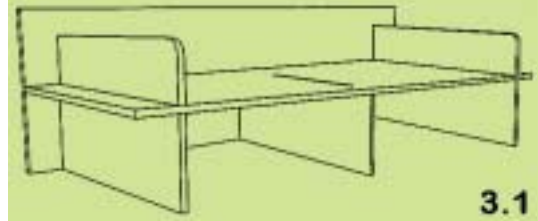
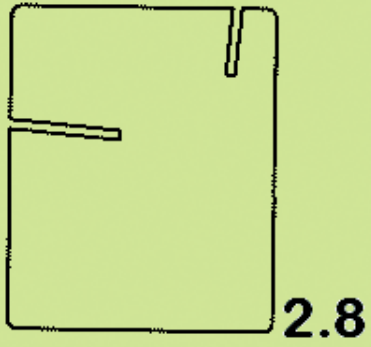



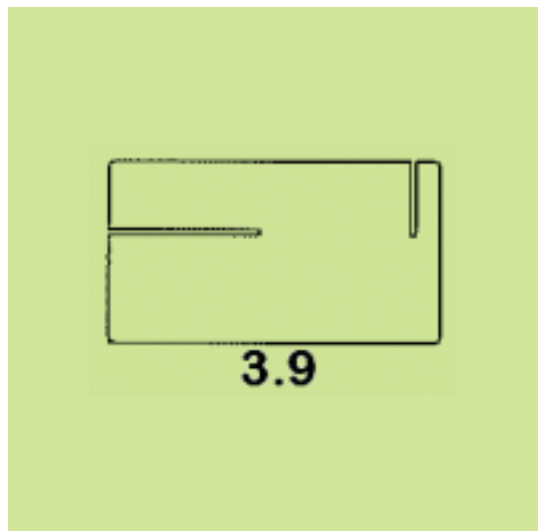
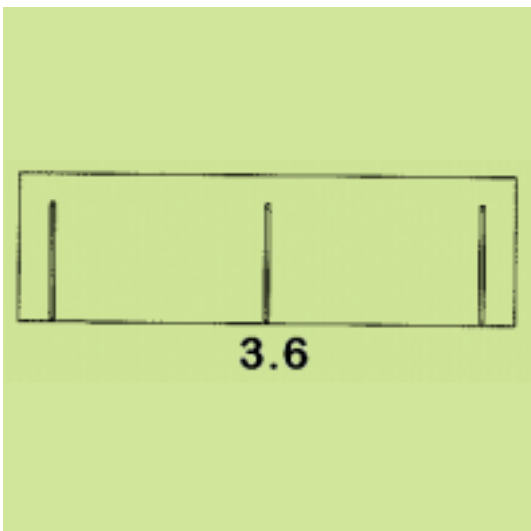
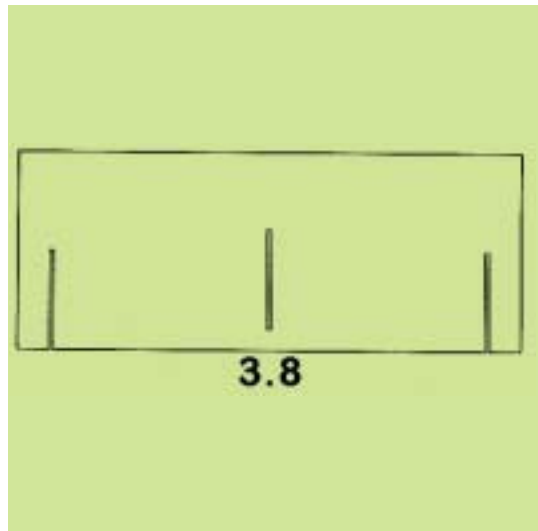
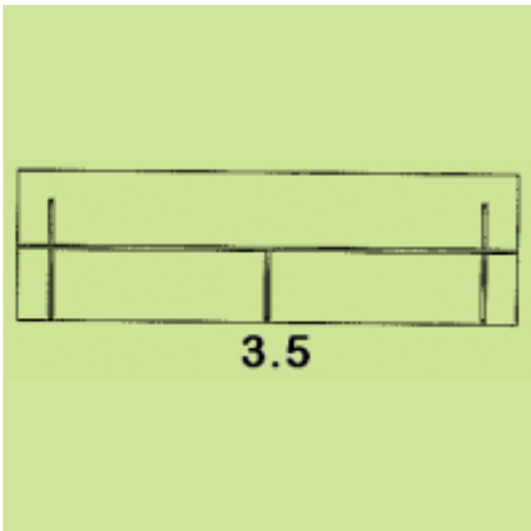
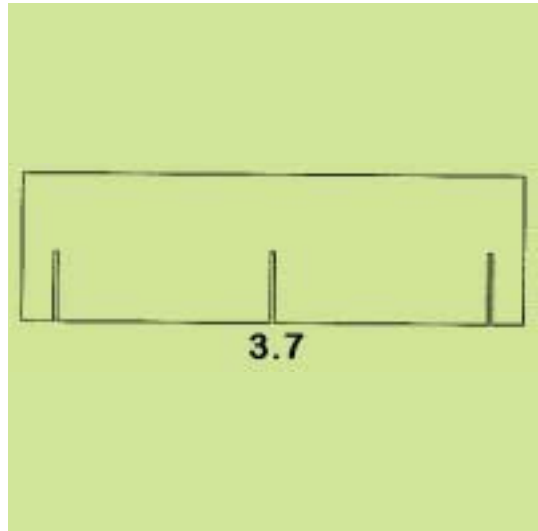
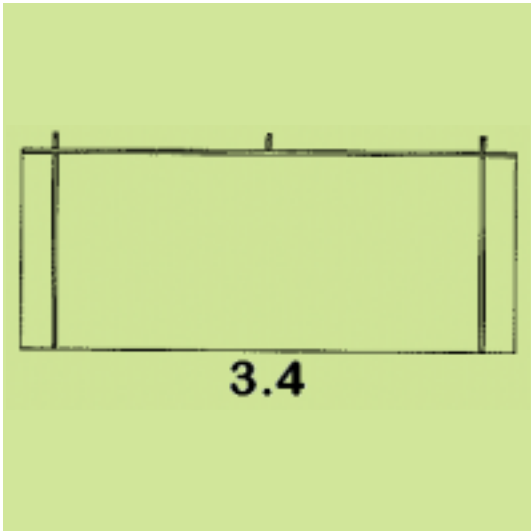

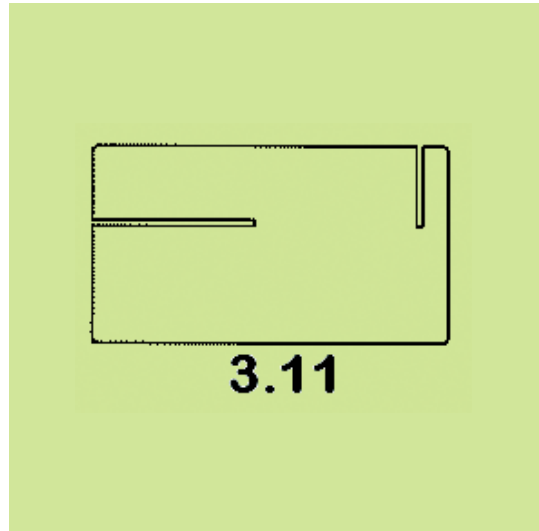
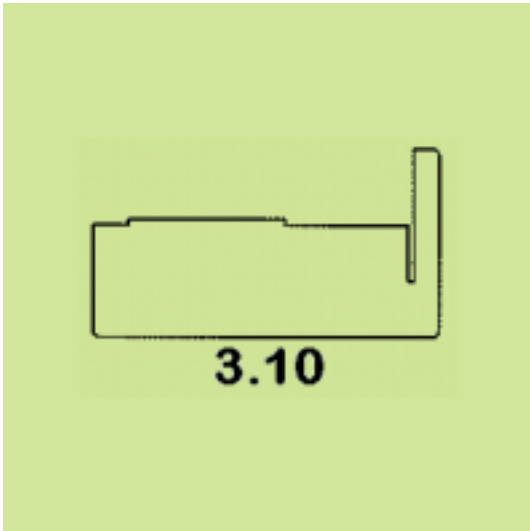

(21) *Αρ. Αίτησης Σχ. ή Υπ.:* 20100600103

(15) *Ημερ. Καταχώρησης:* 25/05/2010

(17) *Ημ. Λήξης 1ης πενταετίας:* 25/5/2015

(71) *Καταθέτης(ες):* ΓΕΡΟΓΙΑΝΝΗΣ ΑΡΙΣΤΟΣ  
Θέση "Πηλιχό" Ασπρόπυργος, 19300  
ΑΣΠΡΟΠΥΡΓΟΣ (ΑΤΤΙΚΗΣ), ΕΛΛΑΔΑ

(30) *Συμβ. Προτεραιότητα(ες):*

(72) *Δημιουργός(οι):* ΓΕΡΟΓΙΑΝΝΗΣ ΑΡΙΣΤΟΣ

(74) *Πληρεξούσιος:* ΠΕΡΙΒΟΛΑΡΗΣ ΠΑΝΑΓΙΩΤΗΣ  
Ρήγα Φερραίου 149, 26221 ΠΑΤΡΑ (ΑΧΑΪΑΣ)

(74) *Αντίκλητος:* ΝΕΖΕΡΙΤΗΣ ΚΩΝΣΤΑΝΤΙΝΟΣ  
Σταδίου 39, 10559 ΑΘΗΝΑ (ΑΤΤΙΚΗΣ)

(28) *Αριθμός Σχεδίων/Υποδειγμάτων:* 1

(51) *Διεθνής Ταξινόμηση:* 25-99

(54) *Προσδιορισμός Αντικειμένου:* ΠΛΑΣΤΙΚΟ ΚΑΠΑΚΙ ΚΥΨΕΛΗΣ  
ΜΕ ΘΕΡΜΟΜΟΝΩΣΗ



(21) Αρ. Αίτησης Σχ. ή Υπ.: 20100600104

(15) Ημερ. Καταχώρησης: 26/05/2010

(17) Ημ. Λήξης 1ης πενταετίας :26/5/2015

(71) Καταθέτης(ες): ΣΗΜΑ ΑΒΕΕ  
Λεβιδίου 2, 18346 ΜΟΣΧΑΤΟ (ΑΤΤΙΚΗΣ),  
ΕΛΛΑΔΑ

(30) Συμβ. Προτεραιότητα(ες):

(72) Δημιουργός(οι): ΜΙΧΑΛΟΣ ΚΩΝΣΤΑΝΤΙΝΟΣ

(74) Πληρεξούσιος:

(74) Αντίκλητος: ΒΑΣΙΛΕΙΑΔΗΣ ΚΩΝΣΤΑΝΤΙΝΟΣ  
Λεβιδίου 2, 18346 ΜΟΣΧΑΤΟ (ΑΤΤΙΚΗΣ)

(28) Αριθμός Σχεδίων/Υποδειγμάτων: 1

(51) Διεθνής Ταξινόμηση: 20-03

(54) Προσδιορισμός Αντικειμένου: ΠΙΝΑΚΙΔΑ ΣΗΜΑΝΣΗΣ-ΟΝΟΜΑ-  
ΤΟΘΕΣΙΑΣ ΜΕ ΕΙΔΙΚΟ ΠΡΟΦΙΛ-  
ΣΚΙΑΔΙΟ, ΜΕ ΤΑΠΑ ΚΑΙ ΕΙΔΙΚΗ  
ΣΤΗΡΙΞΗ ΜΕ ΣΥΝΔΕΣΜΟ ΣΕ  
ΠΟΛΥΓΩΝΙΚΟ ΣΤΥΛΟ ΑΛΟΥΜΙ-  
ΝΙΟΥ

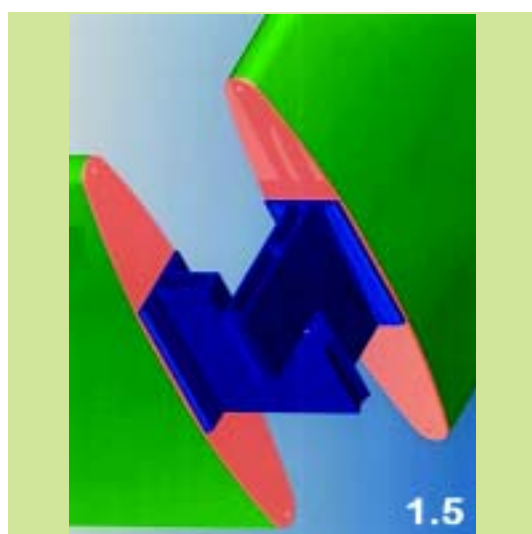
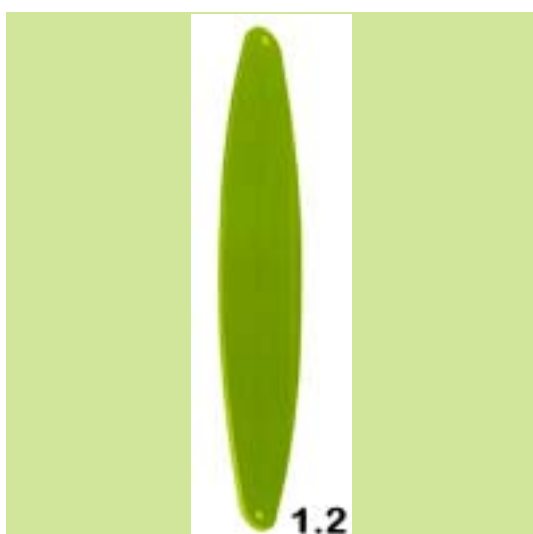
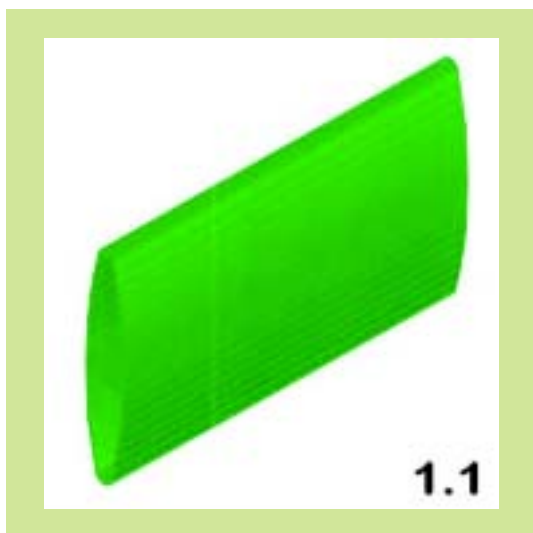
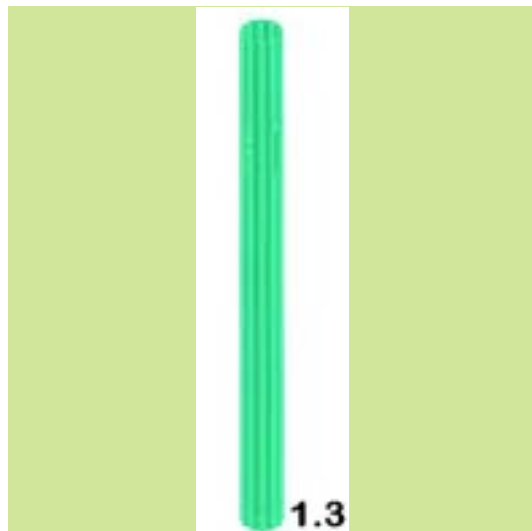

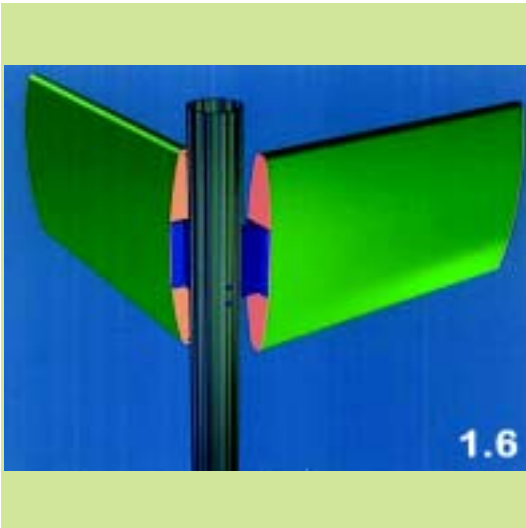

(21) *Αρ. Αίτησης Σχ. ή Υπ.*: 20100600105

(15) *Ημερ. Καταχώρησης*: 27/05/2010

(17) *Ημ. Αήξης 1ης πενταετίας*: 27/5/2015

(71) *Καταθέτης(ες)*: ΜΑΣΒΟΥΛΑΣ ΧΡΗΣΤΟΥ ΑΝΤΩΝΙΟΣ  
Επαμεινώνδα 26, 12134 ΠΕΡΙΣΤΕΡΙ (ΑΤΤΙΚΗΣ),  
ΕΛΛΑΔΑ

(30) *Συμβ. Προτεραιότητα(ες)*:

(72) *Δημιουργός(οι)*: ΜΑΣΒΟΥΛΑΣ ΧΡΗΣΤΟΥ ΑΝΤΩΝΙΟΣ

(74) *Πληρεξούσιος*: ΧΑΤΖΟΓΛΟΥ ΜΑΡΙΑ  
Σελινούντος 8, 14231 ΝΕΑ ΙΩΝΙΑ (ΑΤΤΙΚΗΣ)

(74) *Αντίκλητος*: ΧΑΤΖΟΓΛΟΥ ΜΑΡΙΑ  
Σελινούντος 8, 14231 ΝΕΑ ΙΩΝΙΑ (ΑΤΤΙΚΗΣ)

(28) *Αριθμός Σχεδίων/Υποδειγμάτων*: 8

(51) *Διεθνής Ταξινόμηση*: 08-06

(54) *Προσδιορισμός Αντικειμένου*: ΠΟΜΟΛΑ-ΧΕΙΡΟΛΑΒΕΣ



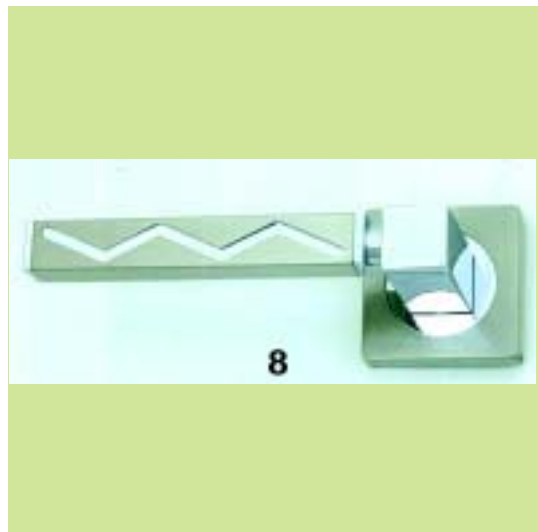
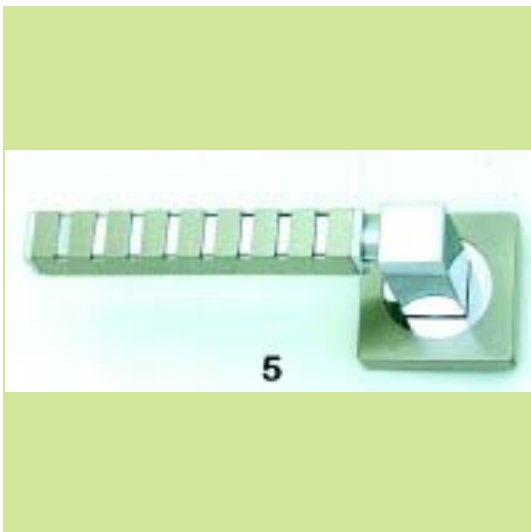

(21) *Αρ. Αίτησης Σχ. ή Υπ.*: 20100600106

(15) *Ημερ. Καταχώρησης*: 27/05/2010

(17) *Ημ. Λήξης 1ης πενταετίας*: 27/5/2015

(71) *Καταθέτης(ες)*: ΜΑΣΒΟΥΛΑΣ ΧΡΗΣΤΟΥ ΑΝΤΩΝΙΟΣ  
Επαμεινώνδα 26, 12134 ΠΕΡΙΣΤΕΡΙ (ΑΤΤΙΚΗΣ),  
ΕΛΛΑΔΑ

(30) *Συμβ. Προτεραιότητα(ες)*:

(72) *Δημιουργός(οι)*: ΜΑΣΒΟΥΛΑΣ ΧΡΗΣΤΟΥ ΑΝΤΩΝΙΟΣ

(74) *Πληρεξούσιος*: ΧΑΤΖΟΓΛΟΥ ΜΑΡΙΑ  
Σελινούντος 8, 14231 ΝΕΑ ΙΩΝΙΑ (ΑΤΤΙΚΗΣ)

(74) *Αντίκλητος*: ΧΑΤΖΟΓΛΟΥ ΜΑΡΙΑ  
Σελινούντος 8, 14231 ΝΕΑ ΙΩΝΙΑ (ΑΤΤΙΚΗΣ)

(28) *Αριθμός Σχεδίων/Υποδειγμάτων*: 50

(51) *Διεθνής Ταξινόμηση*: 08-06

(54) *Προσδιορισμός Αντικειμένου*: ΠΟΜΟΛΑ-ΧΕΙΡΟΛΑΒΕΣ

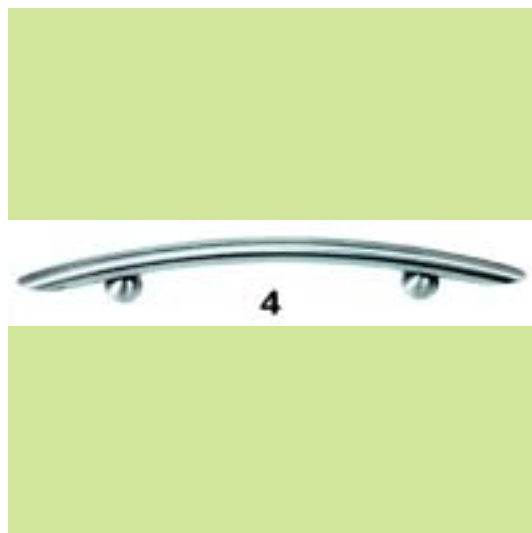

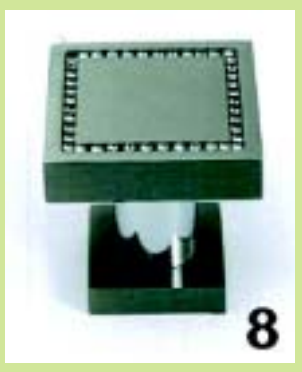

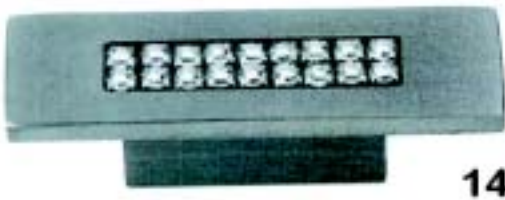
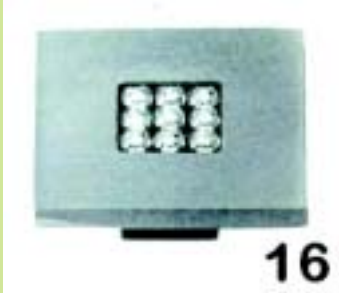
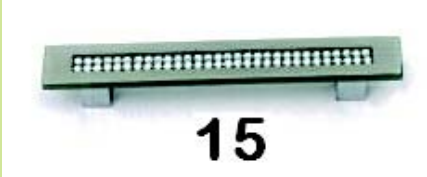
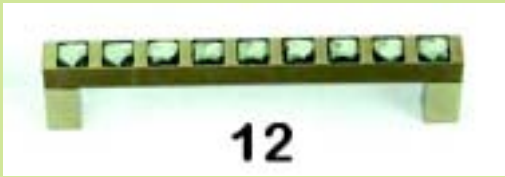





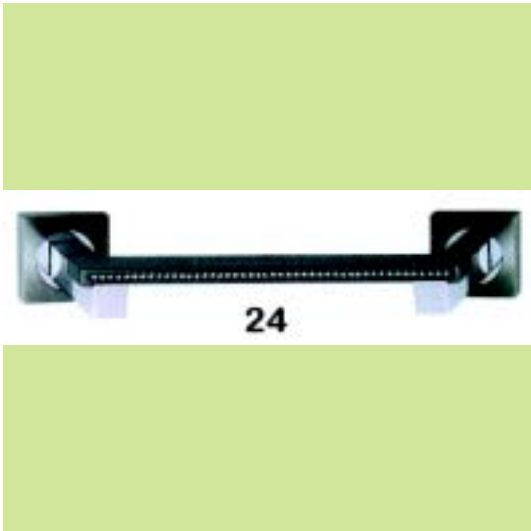



30



33

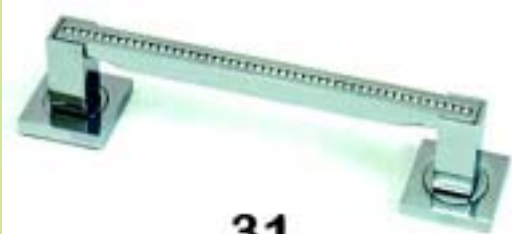

31



34



32



35

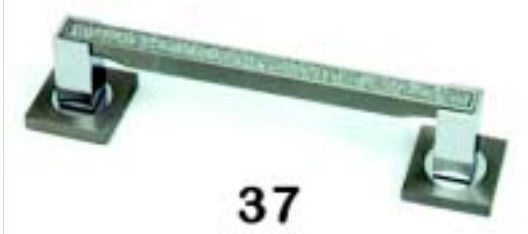
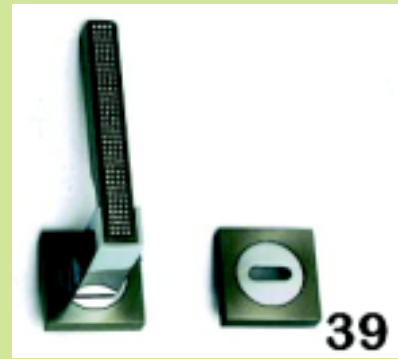

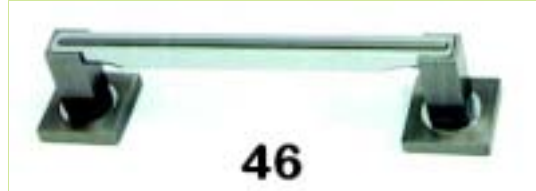

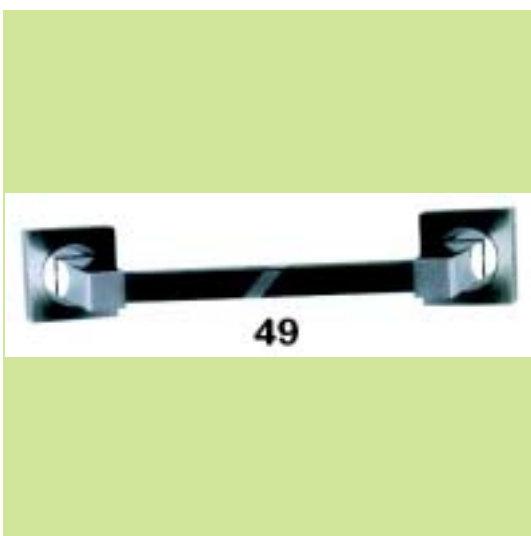
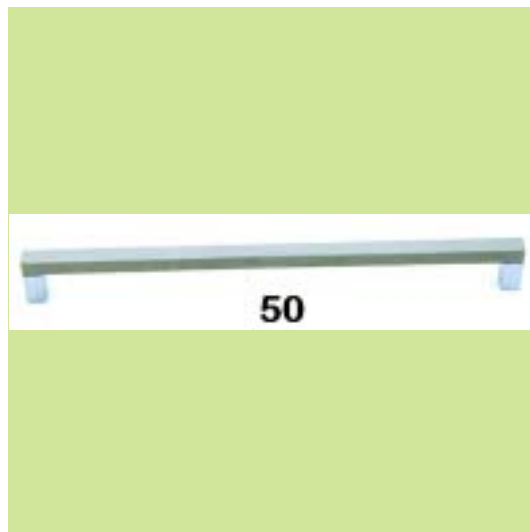

(21) *Αρ. Αίτησης Σχ. ή Υπ.:* 20100600107

(15) *Ημερ. Καταχώρησης:* 31/05/2010

(17) *Ημ. Λήξης 1ης πενταετίας :* 31/5/2015

(71) *Καταθέτης(ες):* ΔΗΜΟΥ ΑΧΙΛΛΕΑ ΝΙΚΟΛΑΟΣ  
32ο Χλμ Εθνικής Οδού Αθηνών-Λαμίας, 19014  
ΚΑΠΑΝΔΡΙΤΙ (ΑΤΤΙΚΗΣ), ΕΛΛΑΔΑ

(30) *Συμβ. Προτεραιότητα(ες):*

(72) *Δημιουργός(οι):* ΔΗΜΟΥ ΑΧΙΛΛΕΑ ΝΙΚΟΛΑΟΣ

(74) *Πληρεξούσιος:* ΜΠΟΥΖΑΛΑΚΟΣ ΝΙΚΟΛΑΟΣ  
Κάνγγος 31, 10682 ΑΘΗΝΑ (ΑΤΤΙΚΗΣ)

(74) *Αντίκλητος:* ΜΠΟΥΖΑΛΑΚΟΣ ΝΙΚΟΛΑΟΣ  
Κάνγγος 31, 10682 ΑΘΗΝΑ (ΑΤΤΙΚΗΣ)

(28) *Αριθμός Σχεδίων/Υποδειγμάτων:* 1

(51) *Διεθνής Ταξινόμηση:* 25-03

(54) *Προσδιορισμός Αντικειμένου:* ΣΧΕΔΙΟ ΠΕΡΙΠΤΕΡΟΥ

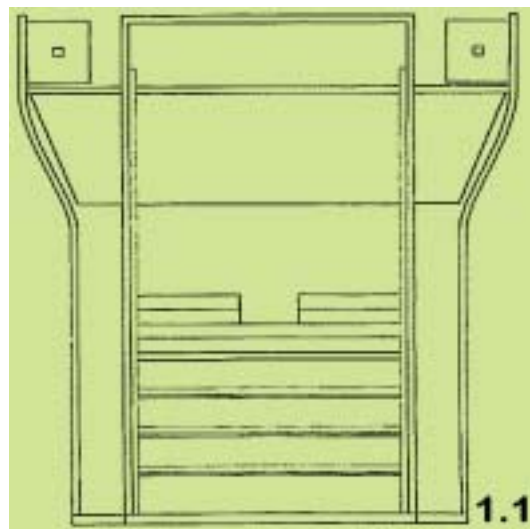

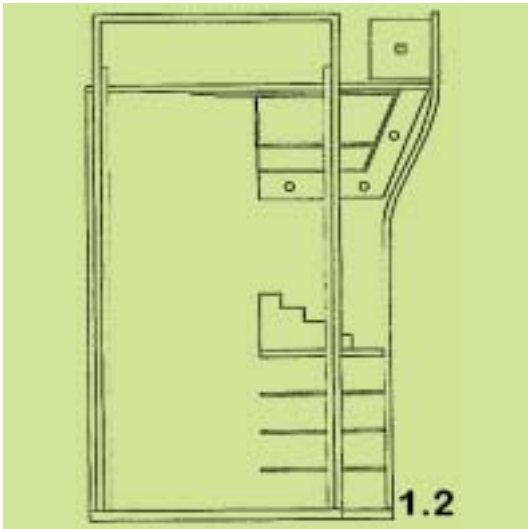

(21) Αρ. Αίτησης Σχ. ή Υπ.: 20100600123

(15) Ημερ. Καταχώρησης: 31/05/2010

(17) Ημ. Λήξης 1ης πενταετίας :31/5/2015

(71) Καταθέτης(ες): OLYMPIA-ELECTRONICS Ν.Δ. ΛΑΚΑΣΑΣ-Π.ΑΡΒΑΝΙΤΙΔΗΣ Α.Ε.  
72ο χλμ Π.Ε.Ο. Θεσσαλονίκης-Κατερίνης, 60061 ΚΟΛΙΝΔΡΟΣ (ΠΙΕΡΙΑΣ), ΕΛΛΑΔΑ

(30) Συμβ. Προτεραιότητα(ες):

(72) Δημιουργός(οι): ΛΑΚΑΣΑΣ ΝΙΚΟΛΑΟΣ

(74) Πληρεξούσιος:

(74) Αντίκλητος:

(28) Αριθμός Σχεδίων/Υποδειγμάτων: 1

(51) Διεθνής Ταξινόμηση: 26-05

(54) Προσδιορισμός Αντικειμένου: ΦΩΤΙΣΤΙΚΟ ΕΦΕΔΡΙΚΗΣ ΛΕΙΤΟΥΡΓΙΑΣ (ΣΠΟΤΑΚΙ) ΜΕ LEDS

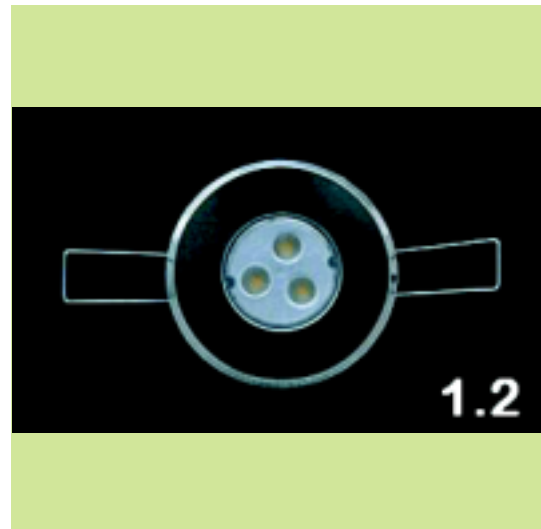

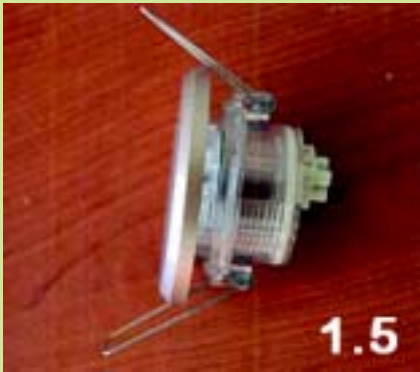



**ΕΥΡΕΤΗΡΙΟ ΑΙΤΗΣΕΩΝ ΣΧΕΔΙΩΝ Ή ΥΠΟΔΕΙΓΜΑΤΩΝ ΣΥΜΦΩΝΑ ΜΕ ΤΗΝ ΑΛΦΑΒΗΤΙΚΗ  
ΣΕΙΡΑ ΤΩΝ ΚΑΤΑΘΕΤΩΝ**

ΚΑΤΑΘΕΤΗΣ (71)	ΠΡΟΣΔΙΟΡΙΣΜΟΣ ΑΝΤ/ΜΕΝΟΥ ΣΧ. Ή ΥΠ. (54)	ΚΑΤ/ΡΗΣΗ (15)	ΑΡ. ΑΙΤ. (21)
<b>OLYMPIA-ELECTRONICS Ν.Α. ΛΑΚΑΣΑΣ-Π.ΑΡΒΑΝΙΤΙΔΗΣ Α.Ε.</b>	ΦΩΤΙΣΤΙΚΟ ΕΦΕΔΡΙΚΗΣ ΛΕΙΤΟΥΡΓΙΑΣ (ΣΠΟΤΑΚΙ) ΜΕ LEDS	31/05/2010	20100600123
<b>RENDL ALOIS</b>	ΔΙΑΦΗΜΙΣΤΙΚΑ ΕΚΘΕΤΗΡΙΑ ΓΥΑΛΙΩΝ ΟΡΑΣΕΩΣ ΚΑΙ ΗΛΙΟΥ	18/05/2010	20100600100
<b>ΓΕΡΟΓΙΑΝΝΗΣ ΑΡΙΣΤΟΣ</b>	ΠΛΑΣΤΙΚΟ ΚΑΠΑΚΙ ΚΥΨΕΛΗΣ ΜΕ ΘΕΡΜΟΜΟΝΩΣΗ	25/05/2010	20100600103
<b>ΓΡΙΖΑΣ ΚΩΝΣΤΑΝΤΙΝΟΣ</b>	ΦΩΤΙΣΤΙΚΑ ΔΑΠΕΔΟΥ ΣΥΝΔΥΑΣΜΕΝΟ ΑΠΟ ΠΕΤΡΑ ΚΑΙ ΜΕΤΑΛΛΙΚΟ ΣΩΛΗΝΑ	05/05/2010	20100600089
<b>ΓΡΙΖΑΣ ΚΩΝΣΤΑΝΤΙΝΟΣ</b>	ΚΗΡΟΠΗΓΙΑ ΑΠΟ ΤΟΥΒΛΟ ΚΑΙ ΚΕΡΑΜΙΔΙ	05/05/2010	20100600090
<b>ΔΗΜΟΥ ΝΙΚΟΛΑΟΣ</b>	ΣΧΕΔΙΑ ΠΕΡΙΠΤΕΡΩΝ	13/05/2010	20100600094
<b>ΔΗΜΟΥ ΝΙΚΟΛΑΟΣ</b>	ΣΧΕΔΙΑ ΠΕΡΙΠΤΕΡΩΝ	17/05/2010	20100600096
<b>ΔΗΜΟΥ ΝΙΚΟΛΑΟΣ</b>	ΣΧΕΔΙΟ ΠΕΡΙΠΤΕΡΟΥ	31/05/2010	20100600107
<b>ΚΥΡΙΑΚΑΚΗΣ ΙΩΑΝΝΗΣ</b>	ΡΑΒΔΑΚΙ ΚΕΦΑΛΗΣ ΡΑΒΔΙΣΜΑΤΟΣ	12/05/2010	20100600093
<b>ΜΑΣΒΟΥΛΑΣ ΑΝΤΩΝΙΟΣ</b>	ΠΟΜΟΛΑ-ΧΕΙΡΟΛΑΒΕΣ	27/05/2010	20100600105
<b>ΜΑΣΒΟΥΛΑΣ ΑΝΤΩΝΙΟΣ</b>	ΠΟΜΟΛΑ-ΧΕΙΡΟΛΑΒΕΣ	27/05/2010	20100600106
<b>ΜΟΡΑΛΗ ΧΡΙΣΤΙΝΑ</b>	ΔΙΑΚΟΣΜΗΤΙΚΑ ΜΠΙΣΚΟΤΑ	11/05/2010	20100600091
<b>ΝΤΑΛΙΑΝΗΣ ΖΩΗΣ</b>	ΤΑΜΠΛΟ ΚΑΙ ΦΙΓΟΥΡΕΣ ΕΠΙΤΡΑΠΕΖΙΟΥ ΠΑΙΧΝΙΔΙΟΥ	14/05/2010	20100600095
<b>ΠΕΤΡΙΑΗΣ ΑΒΕΕ</b>	ΦΩΤΙΣΤΙΚΟ ΟΡΟΦΗΣ	14/05/2010	20100600098
<b>ΠΡΟΪΣΤΑΚΗ ΙΩΑΝΝΑ</b>	ΠΛΑΙΣΙΟ ΜΕ ΚΑΛΑΜΙΑ ΩΣ ΣΚΙΑΣΤΡΟ ΚΑΙ ΩΣ ΔΙΑΧΩΡΙΣΤΙΚΟ	25/01/2010	20100600044
<b>ΠΡΟΪΣΤΑΚΗΣ ΕΜΜΑΝΟΥΗΛ</b>	ΠΛΑΙΣΙΟ ΜΕ ΚΑΛΑΜΙΑ ΩΣ ΣΚΙΑΣΤΡΟ ΚΑΙ ΩΣ ΔΙΑΧΩΡΙΣΤΙΚΟ	25/01/2010	20100600044
<b>ΣΗΜΑ ΑΒΕΕ</b>	ΠΙΝΑΚΙΔΑ ΣΗΜΑΝΣΗΣ-ΟΝΟΜΑΤΟΘΕΣΙΑΣ ΜΕ ΕΙΔΙΚΟ ΠΡΟΦΙΛ-ΣΚΙΑΔΙΟ, ΜΕ ΤΑΠΑ ΚΑΙ ΕΙΔΙΚΗ ΣΤΗΡΙΞΗ ΜΕ ΣΥΝΔΕΣΜΟ ΣΕ ΠΟΛΥΤΩΝΙΚΟ ΣΤΥΛΟ ΑΛΟΥΜΙΝΙΟΥ	26/05/2010	20100600104
<b>Χ. ΜΠΕΝΡΟΥΜΠΗ &amp; ΥΙΟΣ Α.Ε.</b>	ΜΗΧΑΝΙΣΜΟΣ ΤΡΙΠΛΗΣ ΛΕΠΙΔΑΣ ΓΙΑ ΠΟΛΥΚΟΠΤΗ	18/05/2010	20100600099
<b>ΧΩΡΙΤΗ ANNA</b>	ΑΠΟΣΥΝΑΡΜΟΛΟΓΟΥΜΕΝΗ, ΤΡΟΧΗΛΑΤΗ ΚΑΜΠΙΝΑ ΥΠΙΝΟΥ	18/05/2010	20100600101
<b>ΧΩΡΙΤΗ ANNA</b>	ΣΕΙΡΑ ΑΠΟΣΥΝΑΡΜΟΛΟΓΟΥΜΕΝΩΝ ΕΠΙΠΛΩΝ (ΚΑΡΕΚΛΕΣ,ΚΑΘΙΣΤΙΚΑ)	18/05/2010	20100600102

**Μ Ε Ρ Ο Σ Β '**  
**ΚΑΤΑΧΩΡΗΜΕΝΑ ΠΙΣΤΟΠΟΙΗΤΙΚΑ ΣΧΕΔΙΩΝ ΚΑΙ ΥΠΟΔΕΙΓΜΑΤΩΝ**

**ΧΟΡΗΓΗΣΕΙΣ ΠΙΣΤΟΠΟΙΗΤΙΚΩΝ ΚΑΤΑΧΩΡΗΣΗΣ ΣΧΕΔΙΩΝ ΚΑΙ ΥΠΟΔΕΙΓΜΑΤΩΝ**

**(11) Αρ. Πιστοπ. Καταχώρησης Σχ. ή Υπ.:6003143**

(21) Αριθμός Αίτησης Σχ. ή Υπ.: 20100600071  
(15) Ημερομηνία Καταχώρησης: 01/04/2010  
(47) Ημερομηνία Χορήγησης: 12/10/2010  
(73) Δικαιούχος (οι): DORAL A.B.E.E  
ΒΙ. ΠΑ. Καλοχωρίου, ΤΘ 35, 57009 ΚΑΛΟΧΩΡΙ  
(ΘΕΣΣΑΛΟΝΙΚΗΣ), ΕΛΛΑΔΑ

(54) Προσδιορισμός Αντικειμένου: ΠΡΟΦΙΛ ΦΥΛΛΑΡΑΚΙΟΥ ΔΙΕΛΑΣΗΣ ΘΩΡΑΚΑ ΡΟΛΟΥ

*Περισσότερα στοιχεία στην πρώτη δημοσίευση: ΕΔΒΙ (Τεύχος Β') Σεπτέμβριος 2010*

**(11) Αρ. Πιστοπ. Καταχώρησης Σχ. ή Υπ.:6003144**

(21) Αριθμός Αίτησης Σχ. ή Υπ.: 20100600072  
(15) Ημερομηνία Καταχώρησης: 07/04/2010  
(47) Ημερομηνία Χορήγησης: 12/10/2010  
(73) Δικαιούχος (οι): SCANIA CV AB  
,151 87 SODERTALJE, SWEDEN, ΣΟΥΗΔΙΑ

(54) Προσδιορισμός Αντικειμένου: ΕΞΟΠΛΙΣΜΟΣ ΦΩΤΙΣΗΣ

*Περισσότερα στοιχεία στην πρώτη δημοσίευση: ΕΔΒΙ (Τεύχος Β') Σεπτέμβριος 2010*

**(11) Αρ. Πιστοπ. Καταχώρησης Σχ. ή Υπ.:6003145**

(21) Αριθμός Αίτησης Σχ. ή Υπ.: 20100600074  
(15) Ημερομηνία Καταχώρησης: 09/04/2010  
(47) Ημερομηνία Χορήγησης: 12/10/2010  
(73) Δικαιούχος (οι): SCANIA CV AB  
,151 87 SODERTALJE, SWEDEN, ΣΟΥΗΔΙΑ

(54) Προσδιορισμός Αντικειμένου: ΜΕΡΗ ΟΧΗΜΑΤΟΣ

*Περισσότερα στοιχεία στην πρώτη δημοσίευση: ΕΔΒΙ (Τεύχος Β') Σεπτέμβριος 2010*

**(11) Αρ. Πιστοπ. Καταχώρησης Σχ. ή Υπ.:6003146**

(21) Αριθμός Αίτησης Σχ. ή Υπ.: 20100600073  
(15) Ημερομηνία Καταχώρησης: 07/04/2010  
(47) Ημερομηνία Χορήγησης: 12/10/2010  
(73) Δικαιούχος (οι): ΜΠΑΜΠΙΛΗΣ ΣΤΕΛΙΟΥ ΑΘΑΝΑΣΙΟΣ  
Συγγρού 10, 54625 ΘΕΣΣΑΛΟΝΙΚΗ (ΘΕΣΣΑΛΟΝΙΚΗΣ),  
ΕΛΛΑΔΑ

(54) Προσδιορισμός Αντικειμένου: ΞΥΛΙΝΕΣ ΣΥΣΚΕΥΑΣΙΕΣ ΔΩΡΟΥ ΓΙΑ ΦΙΑΛΕΣ ΚΡΑΣΙΟΥ Η ΑΛΛΩΝ ΠΟΤΩΝ

*Περισσότερα στοιχεία στην πρώτη δημοσίευση: ΕΔΒΙ (Τεύχος Β') Σεπτέμβριος 2010*

**(11) Αρ. Πιστοπ. Καταχώρησης Σχ. ή Υπ.:6003147**

(21) Αριθμός Αίτησης Σχ. ή Υπ.: 20100600075  
(15) Ημερομηνία Καταχώρησης: 13/04/2010  
(47) Ημερομηνία Χορήγησης: 12/10/2010  
(73) Δικαιούχος (οι): ΠΡΟΜΟΚΑΡΤΟΝ ΣΧΕΔΙΑΣΜΟΣ ΚΑΙ ΕΜΠΟΡΙΑ ΠΡΟ-  
ΘΗΚΩΝ ΑΝΩΝΥΜΗ ΕΤΑΙΡΕΙΑ  
Βίλτανιώτη 24, 14564 ΚΗΦΙΣΙΑ (ΑΤΤΙΚΗΣ), ΕΛΛΑΔΑ

(54) Προσδιορισμός Αντικειμένου: ΧΑΡΤΙΝΗ ΒΑΣΗ ΠΑΡΟΥΣΙΑΣΗΣ

*Περισσότερα στοιχεία στην πρώτη δημοσίευση: ΕΔΒΙ (Τεύχος Β') Σεπτέμβριος 2010*

---

**(11) Αρ. Πιστοπ. Καταχώρησης Σχ. ή Υπ.:6003148**

- (21) Αριθμός Αίτησης Σχ. ή Υπ.: 20100600076  
(15) Ημερομηνία Καταχώρησης: 13/04/2010  
(47) Ημερομηνία Χορήγησης: 12/10/2010  
(73) Δικαιούχος (οι): ΠΡΟΜΟΚΑΡΤΟΝ ΣΧΕΔΙΑΣΜΟΣ ΚΑΙ ΕΜΠΟΡΙΑ ΠΡΟ-ΘΗΚΩΝ ΑΝΩΝΥΜΗ ΕΤΑΙΡΕΙΑ  
Βιλτανιώτη 24, 14564 ΚΗΦΙΣΙΑ (ΑΤΤΙΚΗΣ), ΕΛΛΑΔΑ
- (54) Προσδιορισμός Αντικειμένου:** ΑΝΑΔΙΠΛΟΥΜΕΝΗ ΧΑΡΤΙΝΗ ΒΑΣΗ ΠΑΡΟΥΣΙΑΣΗΣ
- 

*Περισσότερα στοιχεία στην πρώτη δημοσίευση: ΕΔΒΙ (Τεύχος Β') Σεπτέμβριος 2010*

---

---

**(11) Αρ. Πιστοπ. Καταχώρησης Σχ. ή Υπ.:6003149**

- (21) Αριθμός Αίτησης Σχ. ή Υπ.: 20100600077  
(15) Ημερομηνία Καταχώρησης: 15/04/2010  
(47) Ημερομηνία Χορήγησης: 12/10/2010  
(73) Δικαιούχος (οι): ΔΗΜΟΠΟΥΛΟΣ ΓΕΩΡΓΙΟΣ  
Μ.Μπότσαρη και Γυφτάκη 2, 17342 ΑΓΙΟΣ ΔΗΜΗΤΡΙΟΣ (ΑΤΤΙΚΗΣ), ΕΛΛΑΔΑ
- (54) Προσδιορισμός Αντικειμένου:** ΣΥΣΤΗΜΑΤΑ ΚΟΥΦΩΜΑΤΩΝ ΑΣΦΑΛΕΙΑΣ
- 

*Περισσότερα στοιχεία στην πρώτη δημοσίευση: ΕΔΒΙ (Τεύχος Β') Σεπτέμβριος 2010*

---

---

**(11) Αρ. Πιστοπ. Καταχώρησης Σχ. ή Υπ.:6003150**

- (21) Αριθμός Αίτησης Σχ. ή Υπ.: 20100600078  
(15) Ημερομηνία Καταχώρησης: 15/04/2010  
(47) Ημερομηνία Χορήγησης: 12/10/2010  
(73) Δικαιούχος (οι): ΦΙΛΙΠΠΙΟΥ ΝΙΚΟΛΑΟΣ  
Α. Βελουχιώτη 20, 55132 ΚΑΛΑΜΑΡΙΑ (ΘΕΣΣΑΛΟ-ΝΙΚΗΣ), ΕΛΛΑΔΑ
- (54) Προσδιορισμός Αντικειμένου:** ΕΝΕΡΓΕΙΑΚΟ ΤΖΑΚΙ
- 

*Περισσότερα στοιχεία στην πρώτη δημοσίευση: ΕΔΒΙ (Τεύχος Β') Σεπτέμβριος 2010*

---

---

**(11) Αρ. Πιστοπ. Καταχώρησης Σχ. ή Υπ.:6003151**

- (21) Αριθμός Αίτησης Σχ. ή Υπ.: 20100600079  
(15) Ημερομηνία Καταχώρησης: 15/04/2010  
(47) Ημερομηνία Χορήγησης: 12/10/2010  
(73) Δικαιούχος (οι): ΙΩΑΝΝΟΥ ΣΤΑΥΡΟΥΛΑ  
7ο χλμ. Δράμας - Καβάλας, 66100 ΔΡΑΜΑ (ΔΡΑΜΑΣ), ΕΛΛΑΔΑ
- (54) Προσδιορισμός Αντικειμένου:** ΕΚΚΛΗΣΑΚΙ ΠΡΟΚΑΤΑΣΚΕΥΑΣΜΕΝΟ
- 

*Περισσότερα στοιχεία στην πρώτη δημοσίευση: ΕΔΒΙ (Τεύχος Β') Σεπτέμβριος 2010*

---

---

**(11) Αρ. Πιστοπ. Καταχώρησης Σχ. ή Υπ.:6003152**

- (21) Αριθμός Αίτησης Σχ. ή Υπ.: 20100600080  
(15) Ημερομηνία Καταχώρησης: 23/04/2010  
(47) Ημερομηνία Χορήγησης: 12/10/2010  
(73) Δικαιούχος (οι): ΠΙΕΤΡΙΔΟΥ ΒΕΝΕΤΙΟΥ ΔΙΚΑΤΕΡΙΝΗ  
Ομορφοκλησιιάς 30, 14234 ΝΕΑ ΙΩΝΙΑ (ΑΤΤΙΚΗΣ), ΕΛΛΑΔΑ
- (54) Προσδιορισμός Αντικειμένου:** ΔΙΑΚΟΣΜΗΤΙΚΑ ΜΠΟΥΜΠΟΥΝΙΕΡΑΣ
- 

*Περισσότερα στοιχεία στην πρώτη δημοσίευση: ΕΔΒΙ (Τεύχος Β') Σεπτέμβριος 2010*

---

---

**(11) Αρ. Πιστοπ. Καταχώρησης Σχ. ή Υπ.:6003153**

(21) Αριθμός Αίτησης Σχ. ή Υπ.: 20100600081  
(15) Ημερομηνία Καταχώρησης: 23/04/2010  
(47) Ημερομηνία Χορήγησης: 12/10/2010  
(73) Δικαιούχος (οι): SOL ΕΠΕ  
Ι. Ράλλη 19, 14452 ΜΕΤΑΜΟΡΦΩΣΗ (ΑΤΤΙΚΗΣ),  
ΕΛΛΑΔΑ  
(54) Προσδιορισμός Αντικειμένου: ΗΛΙΑΚΟΣ ΘΕΡΜΟΣΙΦΩΝΑΣ

---

*Περισσότερα στοιχεία στην πρώτη δημοσίευση: ΕΔΒΙ (Τεύχος Β') Σεπτέμβριος 2010*

---

---

**(11) Αρ. Πιστοπ. Καταχώρησης Σχ. ή Υπ.:6003154**

(21) Αριθμός Αίτησης Σχ. ή Υπ.: 20100600082  
(15) Ημερομηνία Καταχώρησης: 27/04/2010  
(47) Ημερομηνία Χορήγησης: 12/10/2010  
(73) Δικαιούχος (οι): ΠΑΠΑΓΙΑΝΝΑΚΗΣ ΠΑΝΑΓΙΩΤΗΣ  
Βυζαντίου 48,17122 ΝΕΑ ΣΜΥΡΝΗ (ΑΤΤΙΚΗΣ), ΕΛΛΑΔΑ  
(54) Προσδιορισμός Αντικειμένου: ΟΙΚΙΣΚΟΣ ΣΥΣΤΗΜΑΤΩΝ ΚΕΝΤΡΙΚΩΝ ΑΠΟΣΤΡΟΦΕΩΝ ΓΙΑ ΦΩΤΟΒΟΛΤΑΪΚΑ ΠΑΡΚΑ

---

*Περισσότερα στοιχεία στην πρώτη δημοσίευση: ΕΔΒΙ (Τεύχος Β') Σεπτέμβριος 2010*

---

---

**(11) Αρ. Πιστοπ. Καταχώρησης Σχ. ή Υπ.:6003155**

(21) Αριθμός Αίτησης Σχ. ή Υπ.: 20100600083  
(15) Ημερομηνία Καταχώρησης: 26/04/2010  
(47) Ημερομηνία Χορήγησης: 12/10/2010  
(73) Δικαιούχος (οι): ΠΑΤΣΗΣ ΓΕΩΡΓΙΟΥ ΑΘΑΝΑΣΙΟΣ  
Καναλάκι Πρέβεζας, 48062 ΚΑΝΑΛΛΑΚΙ (ΠΡΕΒΕΖΑΣ),  
ΕΛΛΑΔΑ  
(54) Προσδιορισμός Αντικειμένου: ΕΙΔΙΚΟ ΠΡΟΦΙΛ ΑΛΟΥΜΙΝΙΟΥ Ή ΠΛΑΣΤΙΚΟΥ-ΣΥΝΘΕΤΙΚΟΥ ΓΙΑ ΕΦΑΡΜΟΓΗ ΣΥΣΤΗΜΑΤΟΣ  
ΑΣΦΑΛΙΣΗΣ ΕΞΩΦΥΛΛΩΝ ΠΑΡΑΘΥΡΩΝ ΚΑΙ ΠΟΡΤΩΝ

---

*Περισσότερα στοιχεία στην πρώτη δημοσίευση: ΕΔΒΙ (Τεύχος Β') Σεπτέμβριος 2010*

---

---

**(11) Αρ. Πιστοπ. Καταχώρησης Σχ. ή Υπ.:6003156**

(21) Αριθμός Αίτησης Σχ. ή Υπ.: 20100600084  
(15) Ημερομηνία Καταχώρησης: 27/04/2010  
(47) Ημερομηνία Χορήγησης: 12/10/2010  
(73) Δικαιούχος (οι): ΜΟΡΑΛΗ ΓΕΩΡΓΙΟΥ ΧΡΙΣΤΙΝΑ  
Αδάνων 5, 14565 ΑΓΙΟΣ ΣΤΕΦΑΝΟΣ (ΑΤΤΙΚΗΣ),  
ΕΛΛΑΔΑ  
(54) Προσδιορισμός Αντικειμένου: ΛΕΥΚΟ ΚΕΡΑΜΙΚΟ ΠΙΑΤΟ ΦΑΓΗΤΟΥ

---

*Περισσότερα στοιχεία στην πρώτη δημοσίευση: ΕΔΒΙ (Τεύχος Β') Σεπτέμβριος 2010*

---

---

**(11) Αρ. Πιστοπ. Καταχώρησης Σχ. ή Υπ.:6003157**

(21) Αριθμός Αίτησης Σχ. ή Υπ.: 20100600085  
(15) Ημερομηνία Καταχώρησης: 27/04/2010  
(47) Ημερομηνία Χορήγησης: 12/10/2010  
(73) Δικαιούχος (οι): ΜΟΡΑΛΗ ΓΕΩΡΓΙΟΥ ΧΡΙΣΤΙΝΑ  
Αδάνων 5, 14565 ΑΓΙΟΣ ΣΤΕΦΑΝΟΣ (ΑΤΤΙΚΗΣ),  
ΕΛΛΑΔΑ  
(54) Προσδιορισμός Αντικειμένου: ΒΕΝΤΟΥΖΑ-ΘΗΚΗ ΓΙΑ ΧΑΡΤΙ ΤΟΥΑΛΕΤΑΣ

---

*Περισσότερα στοιχεία στην πρώτη δημοσίευση: ΕΔΒΙ (Τεύχος Β') Σεπτέμβριος 2010*

---

---

**(11) Αρ. Πιστοπ. Καταχώρησης Σχ. ή Υπ.:6003158**

(21) Αριθμός Αίτησης Σχ. ή Υπ.: 20100600086  
(15) Ημερομηνία Καταχώρησης: 28/04/2010  
(47) Ημερομηνία Χορήγησης: 12/10/2010  
(73) Δικαιούχος (οι): ΔΙΟΝ. ΣΠΗΛΙΑΚΟΠΟΥΛΟΣ & ΕΥΣΤ. ΣΑΡΛΑΝΗ ΕΕΒΕ  
Νιρβάνα 80, 11145 ΑΘΗΝΑ (ΑΤΤΙΚΗΣ), ΕΛΛΑΔΑ

**(54) Προσδιορισμός Αντικειμένου:** ΓΥΝΑΙΚΕΙΑ ΕΝΔΥΜΑΤΑ

---

---

*Περισσότερα στοιχεία στην πρώτη δημοσίευση: ΕΔΒΙ (Τεύχος Β') Σεπτέμβριος 2010*

---

---

---

**(11) Αρ. Πιστοπ. Καταχώρησης Σχ. ή Υπ.:6003159**

(21) Αριθμός Αίτησης Σχ. ή Υπ.: 20100600087  
(15) Ημερομηνία Καταχώρησης: 29/04/2010  
(47) Ημερομηνία Χορήγησης: 12/10/2010  
(73) Δικαιούχος (οι): ΑΛΕΞΑΝΔΡΑΚΗΣ ΑΝΔΡΕΑ ΕΜΜΑΝΟΥΗΛ  
Ρήγα 55, 12136 ΠΕΡΙΣΤΕΡΙ (ΑΤΤΙΚΗΣ), ΕΛΛΑΔΑ

**(54) Προσδιορισμός Αντικειμένου:** ΕΞΑΡΤΗΜΑΤΑ ΚΑΓΚΕΛΩΝ ΕΞΩΤΕΡΙΚΗΣ ΚΑΙ ΕΣΩΤΕΡΙΚΗΣ ΧΡΗΣΗΣ

---

---

*Περισσότερα στοιχεία στην πρώτη δημοσίευση: ΕΔΒΙ (Τεύχος Β') Σεπτέμβριος 2010*

---

---

**ΕΥΡΕΤΗΡΙΟ ΕΚΔΟΘΕΝΤΩΝ Σχ. ή Υπ. ΣΥΜΦΩΝΑ ΜΕ ΤΗΝ ΑΛΦΑΒΗΤΙΚΗ ΣΕΙΡΑ ΤΩΝ ΔΙΚΑΙΟΥΧΩΝ**

ΔΙΚΑΙΟΥΧΟΣ (73)	ΠΡΟΣΔΙΟΡΙΣΜΟΣ ΑΝΤ/ΜΕΝΟΥ ΣΧ. Ή ΥΠ. (54)	ΚΑΤ/ΡΗΣΗ (15)	ΑΡ. ΠΙΣΤ. (11)
<i>DORAL A.B.E.E</i>	ΠΡΟΦΙΛ ΦΥΛΛΑΡΑΚΙΟΥ ΔΙΕΛΑΣΗΣ ΘΩΡΑΚΑ ΡΟΛΟΥ	01/04/2010	6003143
<i>SCANIA CV AB</i>	ΕΞΟΠΛΙΣΜΟΣ ΦΩΤΙΣΗΣ	07/04/2010	6003144
<i>SCANIA CV AB</i>	ΜΕΡΗ ΟΧΗΜΑΤΟΣ	09/04/2010	6003145
<i>SOL ΕΠΕ</i>	ΗΛΙΑΚΟΣ ΘΕΡΜΟΣΙΦΩΝΑΣ	23/04/2010	6003153
<i>ΑΛΕΞΑΝΔΡΑΚΗΣ ΕΜΜΑΝΟΥΗΛ</i>	ΕΞΑΡΤΗΜΑΤΑ ΚΑΓΚΕΛΩΝ ΕΞΩΤΕΡΙΚΗΣ ΚΑΙ ΕΣΩΤΕΡΙΚΗΣ ΧΡΗΣΗΣ	29/04/2010	6003159
<i>ΔΗΜΟΠΟΥΛΟΣ ΓΕΩΡΓΙΟΣ</i>	ΣΥΣΤΗΜΑΤΑ ΚΟΥΦΩΜΑΤΩΝ ΑΣΦΑΛΕΙΑΣ	15/04/2010	6003149
<i>ΔΙΟΝ. ΣΠΗΛΙΑΚΟΠΟΥΛΟΣ &amp; ΕΥΣΤ. ΣΑΡΛΑΝΗ ΕΕΒΕ</i>	ΓΥΝΑΙΚΕΙΑ ΕΝΔΥΜΑΤΑ	28/04/2010	6003158
<i>ΙΩΑΝΝΟΥ ΣΤΑΥΡΟΥΛΑ</i>	ΕΚΚΛΗΣΑΚΙ ΠΡΟΚΑΤΑΣΚΕΥΑΣΜΕΝΟ	15/04/2010	6003151
<i>ΜΟΡΑΛΗ ΧΡΙΣΤΙΝΑ</i>	ΛΕΥΚΟ ΚΕΡΑΜΙΚΟ ΠΙΑΤΟ ΦΑΓΗΤΟΥ	27/04/2010	6003156
<i>ΜΟΡΑΛΗ ΧΡΙΣΤΙΝΑ</i>	ΒΕΝΤΟΥΖΑ-ΘΗΚΗ ΓΙΑ ΧΑΡΤΙ ΤΟΥΛΑΕΤΑΣ	27/04/2010	6003157
<i>ΜΠΑΜΠΑΛΗΣ ΑΘΑΝΑΣΙΟΣ</i>	ΕΥΛΙΝΕΣ ΣΥΣΚΕΥΑΣΙΕΣ ΔΩΡΟΥ ΓΙΑ ΦΙΑΛΕΣ ΚΡΑΣΙΟΥ Η ΑΛΛΩΝ ΠΟΤΩΝ	07/04/2010	6003146
<i>ΠΑΠΑΓΙΑΝΝΑΚΗΣ ΠΑΝΑΓΙΩΤΗΣ</i>	ΟΙΚΙΣΚΟΣ ΣΥΣΤΗΜΑΤΩΝ ΚΕΝΤΡΙΚΩΝ ΑΠΟΣΤΡΟΦΕΩΝ ΓΙΑ ΦΩΤΟΒΟΛΤΑΪΚΑ ΠΑΡΚΑ	27/04/2010	6003154
<i>ΠΑΤΣΗΣ ΑΘΑΝΑΣΙΟΣ</i>	ΕΙΔΙΚΟ ΠΡΟΦΙΛ ΑΛΟΥΜΙΝΙΟΥ Ή ΠΛΑΣΤΙΚΟΥ-ΣΥΝΘΕΤΙΚΟΥ ΓΙΑ ΕΦΑΡΜΟΓΗ ΣΥΣΤΗΜΑΤΟΣ ΑΣΦΑΛΙΣΗΣ ΕΞΩΦΥΛΛΩΝ ΠΑΡΑΘΥΡΩΝ ΚΑΙ ΠΟΡΤΩΝ	26/04/2010	6003155
<i>ΠΕΤΡΙΔΟΥ ΑΙΚΑΤΕΡΙΝΗ</i>	ΔΙΑΚΟΣΜΗΤΙΚΑ ΜΠΟΥΜΠΟΥΝΙΕΡΑΣ	23/04/2010	6003152
<i>ΠΡΟΜΟΚΑΡΤΟΝ ΣΧΕΔΙΑΣΜΟΣ ΚΑΙ ΕΜΠΟΡΙΑ ΠΡΟΘΗΚΩΝ ΑΝΩΝΥΜΗ ΕΤΑΙΡΕΙΑ</i>	ΧΑΡΤΙΝΗ ΒΑΣΗ ΠΑΡΟΥΣΙΑΣΗΣ	13/04/2010	6003147
<i>ΠΡΟΜΟΚΑΡΤΟΝ ΣΧΕΔΙΑΣΜΟΣ ΚΑΙ ΕΜΠΟΡΙΑ ΠΡΟΘΗΚΩΝ ΑΝΩΝΥΜΗ ΕΤΑΙΡΕΙΑ</i>	ΑΝΑΔΙΠΛΟΥΜΕΝΗ ΧΑΡΤΙΝΗ ΒΑΣΗ ΠΑΡΟΥΣΙΑΣΗΣ	13/04/2010	6003148
<i>ΦΙΛΙΠΠΟΥ ΝΙΚΟΛΑΟΣ</i>	ΕΝΕΡΓΕΙΑΚΟ ΤΖΑΚΙ	15/04/2010	6003150

**Μ Ε Ρ Ο Σ Γ '**  
**ΑΝΑΝΕΩΣΕΙΣ**

---

**ΑΝΑΝΕΩΣΕΙΣ ΚΑΤΑΧΩΡΗΜΕΝΩΝ ΣΧΕΔΙΩΝ Ή ΥΠΟΔΕΙΓΜΑΤΩΝ**

---

**(11) Αρ. Πιστοπ. Καταχώρησης Σχ. ή Υπ.:6000944**

- (73) Δικαιούχος (οι): 1) Γ.Β. ΜΑΝΙΑΤΗΣ Ο.Ε. , Κολοκοτρώνη 59, 105 60 ΑΘΗΝΑ (GR) .  
2)ΜΑΝΙΑΤΗ ΚΩΝΣΤΑΝΤΙΝΟΥ ΠΩΛΙΝΑ , Κολοκοτρώνη 59, 105 60 ΑΘΗΝΑ (GR) .
- (17) Ημερομηνία Ανανέωσης: 16-10-2015 (3η 5ετία)

---

**(11) Αρ. Πιστοπ. Καταχώρησης Σχ. ή Υπ.:6000977**

- (73) Δικαιούχος (οι): SEAT S.A. , Zona Franca, Calle 2 No 1, 08040 BARCELONA (ES) .
- (17) Ημερομηνία Ανανέωσης: 22-11-2015 (3η 5ετία)

---

**(11) Αρ. Πιστοπ. Καταχώρησης Σχ. ή Υπ.:6000982**

- (73) Δικαιούχος (οι): LIDL STIFTUNG & CO. KG , Stiftsbergstr 1, 74617 NECKARSULM (DE) .
- (17) Ημερομηνία Ανανέωσης: 30-11-2015 (3η 5ετία)

---

**(11) Αρ. Πιστοπ. Καταχώρησης Σχ. ή Υπ.:6002119**

- (73) Δικαιούχος (οι): ΕΛΛΙΣ-UNILEVER ΑΝΩΝΥΜΗ ΕΜΠΟΡΙΚΗ ΚΑΙ ΒΙΟΜΗΧΑΝΙΚΗ ΕΤΑΙΡΕΙΑ ΤΡΟΦΙΜΩΝ ΚΑΙ Δ.Τ. ΕΛΛΙΣ-UNILEVER A.E. , Πειραιώς 74, 18547 ΠΕΙΡΑΙΑΣ (ΑΤΤΙΚΗΣ) (GR) .
- (17) Ημερομηνία Ανανέωσης: 3-10-2015 (2η 5ετία)

---

**(11) Αρ. Πιστοπ. Καταχώρησης Σχ. ή Υπ.:6002135**

- (73) Δικαιούχος (οι): ΠΡΟΒΑΤΑΣ ΔΗΜΗΤΡΗΣ, Ν.Ζερβού, Κεφαλομάντουκο, 49100 ΚΕΡΚΥΡΑ (ΚΕΡΚΥΡΑΣ) (GR) .
- (17) Ημερομηνία Ανανέωσης: 24-10-2015 (2η 5ετία)

---

**(11) Αρ. Πιστοπ. Καταχώρησης Σχ. ή Υπ.:6002140**

- (73) Δικαιούχος (οι): ARCABOA-INDUSTRIA DE FRIO, S.A. , Rua Do Lordelo, Apartado 2056, 4514-909 FANZERES (PT) .
- (17) Ημερομηνία Ανανέωσης: 1-11-2015 (2η 5ετία)

---

**(11) Αρ. Πιστοπ. Καταχώρησης Σχ. ή Υπ.:6002155**

- (73) Δικαιούχος (οι): ΜΥΛΩΝΑΣ ΑΛΕΞΑΝΔΡΟΥ ΓΕΩΡΓΙΟΣ, Πλατεία Δημοκρατίας 1, 54629 ΘΕΣΣΑΛΟΝΙΚΗ (ΘΕΣΣΑΛΟΝΙΚΗΣ) (GR) .
- (17) Ημερομηνία Ανανέωσης: 10-11-2015 (2η 5ετία)

**ΜΕΡΟΣ Δ'**  
**ΜΕΤΑΒΟΛΕΣ**

---

**ΠΙΣΤΟΠΟΙΗΤΙΚΑ ΚΑΤΑΧΩΡΗΣΗΣ ΣΧΕΔΙΩΝ Ή ΥΠΟΔΕΙΓΜΑΤΩΝ**

---

<b>ΑΡ. ΣΧ. ΥΠΟΔ.</b>	<b>ΔΗΛΩΣΗ ΣΥΝΑΙΝΕΣΗΣ ΓΙΑ ΠΑΡΑΧΩΡΗΣΗ ΑΔΕΙΑ ΕΚΜΕΤΑΛΛΕΥΣΗΣ</b>
6002249	Οι κ.κ. Γεωργίου Αναστάσιος και Παναγιώτα Σπυροπούλου συνδικαιούχοι του υπ' αριθμ. 6002249 πιστοποιητικού καταχώρησης σχεδίου ή υποδείγματος δήλωσαν ότι, με βάση το άρθρο 19 παρ. 3 του Π.Δ. 259/1997 και κατ' ανάλογη εφαρμογή του άρθρου 12 παρ. 5,6 του Ν.1733/1987 συναινούν στην παραχώρηση άδειας εκμετάλλευσης με ή χωρίς αποκλειστικότητα έναντι αποζημίωσης.
6002250	Οι κ.κ. Γεωργίου Αναστάσιος και Παναγιώτα Σπυροπούλου συνδικαιούχοι του υπ' αριθμ. 6002250 πιστοποιητικού καταχώρησης σχεδίου ή υποδείγματος δήλωσαν ότι, με βάση το άρθρο 19 παρ. 3 του Π.Δ. 259/1997 και κατ' ανάλογη εφαρμογή του άρθρου 12 παρ. 5,6 του Ν.1733/1987 συναινούν στην παραχώρηση άδειας εκμετάλλευσης με ή χωρίς αποκλειστικότητα έναντι αποζημίωσης.



**Μ Ε Ρ Ο Σ Ε '**  
**ΛΗΞΗ ΠΡΟΣΤΑΣΙΑΣ**

---

**ΛΗΞΗ ΠΡΟΣΤΑΣΙΑΣ ΚΑΤΑΧΩΡΗΜΕΝΩΝ ΣΧΕΔΙΩΝ Ή ΥΠΟΔΕΙΓΜΑΤΩΝ**

---

**(11) Αρ. Πιστοπ. Καταχώρησης Σχ. ή Υπ.:6000796**

(73) Δικαιούχος (οι): Χ. ΔΑΝΕΛΙΑΝ & ΣΙΑ ΕΕ , Νίκης 10, 105 63 ΑΘΗΝΑ (GR) .

---

**(11) Αρ. Πιστοπ. Καταχώρησης Σχ. ή Υπ.:6000797**

(73) Δικαιούχος (οι): Χ. ΔΑΝΕΛΙΑΝ & ΣΙΑ ΕΕ , Νίκης 10, 105 63 ΑΘΗΝΑ (GR) .

---

**(11) Αρ. Πιστοπ. Καταχώρησης Σχ. ή Υπ.:6000807**

(73) Δικαιούχος (οι): ΚΥΠΡΑΙΟΣ ΗΛΙΑ ΒΑΣΙΛΗΣ , Βούρμπιανης 27, ΠΕΡΙΣΤΕΡΙ, 121 32 ΑΤΤΙΚΗ (GR) .

---

**(11) Αρ. Πιστοπ. Καταχώρησης Σχ. ή Υπ.:6000812**

(73) Δικαιούχος (οι): ΛΙΤΣΑΣ ΠΑΝΤΕΛΕΗΜΩΝ , Φιλίππου 19, 546 31 ΘΕΣΣΑΛΟΝΙΚΗ (GR) .

---

**(11) Αρ. Πιστοπ. Καταχώρησης Σχ. ή Υπ.:6000813**

(73) Δικαιούχος (οι): LIDL STIFTUNG & CO. KG. , Stiftsbergstrasse 1, 74167 NECKARSULM (DE) .

---

**(11) Αρ. Πιστοπ. Καταχώρησης Σχ. ή Υπ.:6000820**

(73) Δικαιούχος (οι): ΣΕΡΑΛ ΑΜΩΝΥΜΗ ΕΤΑΙΡΕΙΑ , Ρόδου 15, ΚΟΡΥΔΑΛΛΟΣ, 181 20 ΠΕΙΡΑΙΑΣ (GR) .

---

**(11) Αρ. Πιστοπ. Καταχώρησης Σχ. ή Υπ.:6000827**

(73) Δικαιούχος (οι): ΑΡΦΑΝΗΣ ΒΑΣΙΛΕΙΟΣ, Λεωφόρου Ο.Η.Ε. & Ευτέρπης 10, 22100 ΤΡΙΠΟΛΗ (ΑΡΚΑΔΙΑΣ) (GR) .

---

**(11) Αρ. Πιστοπ. Καταχώρησης Σχ. ή Υπ.:6002027**

(73) Δικαιούχος (οι): ΑΝΕΖΙΡΗΣ ΠΑΝΑΓΙΩΤΗΣ, Πλ.Φλέμινγκ 12, 14233 ΝΕΑ ΙΩΝΙΑ (ΑΤΤΙΚΗΣ) (GR) .

---

**(11) Αρ. Πιστοπ. Καταχώρησης Σχ. ή Υπ.:6002035**

(73) Δικαιούχος (οι): ΓΕΩΡΓΑΚΟΠΟΥΛΟΣ ΑΝΤΩΝΙΟΣ, Εσπερίδων 6, 13674 ΑΧΑΡΝΕΣ (ΑΤΤΙΚΗΣ) (GR) .

---

**(11) Αρ. Πιστοπ. Καταχώρησης Σχ. ή Υπ.:6002036**

(73) Δικαιούχος (οι): ΒΙΟΤΕΧΝΙΚΗ-ΕΜΠΟΡΙΚΗ ΚΑΙ ΞΕΝΟΔΟΧΕΙΑΚΗ ΑΝΩΝΥΜΟΣ ΕΤΑΙΡΕΙΑ ΝΕΑ ΥΦΑΝΤΟΥΡΓΙΚΗ ΑΕ ΜΕ ΔΤ. ΝΥΦΑΝ Α.Β.Ε.Ε. , Περισσού 65 και Πεταλά 10, 14343 ΝΕΑ ΧΑΛΚΗΔΟΝΑ (ΑΤΤΙΚΗΣ) (GR) .

---

**(11) Αρ. Πιστοπ. Καταχώρησης Σχ. ή Υπ.:6002042**

(73) Δικαιούχος (οι): ΣΠΑΝΙΔΟΥ ΜΕΛΑΝΙΑ, Αριδαία, ΤΘ 4441, 58400 ΑΡΙΔΑΙΑ (ΠΕΛΛΗΣ) (GR) .

---

**(11) Αρ. Πιστοπ. Καταχώρησης Σχ. ή Υπ.:6002043**

(73) Δικαιούχος (οι): ΨΑΡΡΑ ΕΛΕΝΗ, Γερανίων και Χαράς, Πόρτο Ράφτη, 19003 ΜΑΡΚΟΠΟΥΛΟ (ΑΤΤΙΚΗΣ) (GR) .

---

**(11) Αρ. Πιστοπ. Καταχώρησης Σχ. ή Υπ.:6002045**

(73) Δικαιούχος (οι):  
1) ΓΚΙΩΚΑΣ ΕΥΘΥΜΙΟΣ, 28ης Οκτωβρίου 154, 56121 ΑΜΠΕΛΟΚΗΠΟΙ (ΘΕΣΣΑΛΟΝΙΚΗΣ) (GR) .  
2) ΓΚΙΩΚΑΣ ΓΕΩΡΓΙΟΣ, Ανω Ραβενιά, 44004 ΔΟΛΙΑΝΑ (ΙΩΑΝΝΙΝΩΝ) (GR) .

---

**(11) Αρ. Πιστοπ. Καταχώρησης Σχ. ή Υπ.:6002047**

(73) Δικαιούχος (οι): ΑΦΟΙ ΤΖΕΖΑΝΑ ΕΠΕ , Σαμουήλ 53, 13123 ΙΛΙΟΝ (ΑΤΤΙΚΗΣ) (GR) .

---

**(11) Αρ. Πιστοπ. Καταχώρησης Σχ. ή Υπ.:6002048**

(73) Δικαιούχος (οι): NEC CORPORATION , 7-1 Shiba 5-Chome Minato-ku, TOKYO (JP) .

---

**ΜΕΡΟΣ ΣΤ'**  
**ΑΚΥΡΩΣΕΙΣ**

---

ΟΥΔΕΜΙΑ

---

## ΣΥΝΔΡΟΜΕΣ ΓΙΑ ΤΟ ΕΔΒΙ

α) Σε οπτικό δίσκο (CD), ως εξής:		
Τεύχη Α' και Β' μαζί ανά δίσκο .....	EYPΩ	2,00
Ετήσια συνδρομή Εσωτερικού για τα Τεύχη Α' και Β' μαζί.....	EYPΩ	22,00
Ετήσια συνδρομή Εξωτερικού για τα Τεύχη Α' και Β' μαζί.....	EYPΩ	44,00
β) Ετήσια συνδρομή για τα Τεύχη Α' και Β' μαζί σε έντυπη μορφή και σε οπτικό δίσκο (CD) ταυτόχρονα.....		
Ετήσια συνδρομή Εσωτερικού .....	EYPΩ	77,00
Ετήσια συνδρομή Εξωτερικού .....	EYPΩ	154,00
γ) Ετήσια συνδρομή για την πρόσβαση και στα δύο Τεύχη του ΕΔΒΙ στις ιστοσελίδες του ΟΒΙ.....	EYPΩ	0,00

Κάθε ενδιαφερόμενος μπορεί να προμηθεύεται το ΕΔΒΙ ή να ζητήσει να γίνει συνδρομητής από τον:

Οργανισμό Βιομηχανικής Ιδιοκτησίας (ΟΒΙ)  
Παντανάσσης 5  
151 25 Παράδεισος Αμαρουσίου  
τηλ.: 2106828231

## SUBSCRIPTIONS FOR THE INDUSTRIAL PROPERTY BULLETIN

a) On compact disc (CD):		
Volume A' and B', price per disc .....	EURO	2,00
Annual domestic subscription for both Volumes (A' and B') .....	EURO	22,00
Annual foreign subscription for both Volumes (A' and B') .....	EURO	44,00
b) Annual subscription for both Volumes (A' and B') in printed form and on compact disc (CD) simultaneously		
Annual domestic subscription .....	EURO	77,00
Annual foreign subscription .....	EURO	154,00
c) Annual subscription for access to both Volumes (A' and B') displayed on the OBI's website pages.....	EURO	0,00

For bulletin purchasing or subscription information, please contact:

5 Pandanassis Str.  
151 25 Paradissos Amarousiou  
Athens - Greece  
tel.: (0030210) 6828231