



ΟΡΓΑΝΙΣΜΟΣ
ΒΙΟΜΗΧΑΝΙΚΗΣ
ΙΔΙΟΚΤΗΣΙΑΣ

ΕΙΔΙΚΟ ΔΕΛΤΙΟ
ΒΙΟΜΗΧΑΝΙΚΗΣ
ΙΔΙΟΚΤΗΣΙΑΣ
(ΕΔΒΙ)

ΤΕΥΧΟΣ Β΄
ΣΧΕΔΙΑ ΚΑΙ ΥΠΟΔΕΙΓΜΑΤΑ

ΦΕΒΡΟΥΑΡΙΟΣ 2011



ΟΡΓΑΝΙΣΜΟΣ
ΒΙΟΜΗΧΑΝΙΚΗΣ
ΙΔΙΟΚΤΗΣΙΑΣ

Παντανάσσης 5
151 25 Παράδεισος Αμαρουσίου

ΤΕΛΕΦΑΞ: 210 6819231

ΤΗΛΕΦΩΝΑ:

ΓΕΝΙΚΕΣ ΠΛΗΡΟΦΟΡΙΕΣ:210 6183500
ΚΑΤΑΘΕΣΕΙΣ:210 6183593
ΤΕΛΗ:210 6183594
ΕΞΕΤΑΣΤΕΣ:210 6183595
ΛΟΓΙΣΤΗΡΙΟ:210 6183596
ΝΟΜΙΚΑ ΘΕΜΑΤΑ:210 6183597
ΤΕΧΝΙΚΗ ΠΛΗΡΟΦΟΡΗΣΗ:210 6183598
ΔΗΜΟΣΙΕΣ ΣΧΕΣΕΙΣ:210 6183599

Επιμέλεια - Έκδοση:
Τρόμ Νικόλαος
Οργανισμός Βιομηχανικής Ιδιοκτησίας (OBI)

© Οργανισμός Βιομηχανικής Ιδιοκτησίας (OBI)
10 Μαρτίου 2011



ΟΡΓΑΝΙΣΜΟΣ
ΒΙΟΜΗΧΑΝΙΚΗΣ
ΙΔΙΟΚΤΗΣΙΑΣ

5 Pandanassis Str.
GR 151 25 Paradissos Amaroussiou Athens, Greece

TELEFAX: 210 6819231

TELEPHONS:

GENERAL INFORMATION: 003 210 6183500
RECEIVING OFFICE: 003 210 6183593
FEES: 003 210 6183594
EXAMINERS: 003 210 6183595
ACCOUNTS OFFICE: 003 210 6183596
LEGAL METTERS: 003 210 6183597
TECHNICAL INFORMATION: 003 210 6183598
PUBLIC RELATIONS: 003 210 6183599

Editor - Publisher:
Trom Nicholas
Industrial Property Organisation (OBI)

© Industrial Property Organisation (OBI)
March 10 2011

ΕΙΣΑΓΩΓΙΚΟ ΣΗΜΕΙΩΜΑ

Το Ειδικό Δελτίο Βιομηχανικής Ιδιοκτησίας τηρείται από τον Οργανισμό Βιομηχανικής Ιδιοκτησίας (Ο.Β.Ι.) κατ' εφαρμογή του άρθρου 4 του νόμου 1733/1987 (ΦΕΚ 171,Α') και αποτελείται δύο τεύχη:

Στο **ΤΕΥΧΟΣ Α'** δημοσιεύονται σε μηνιαία βάση τα εξής :

- Αιτήσεις και χορηγήσεις Διπλωμάτων Ευρεσιτεχνίας (Δ.Ε.)
- Αιτήσεις και χορηγήσεις Πιστοποιητικών Υποδείγματος Χρησιμότητας (Π.Υ.Χ.)
- Αιτήσεις και χορηγήσεις Συμπληρωματικών Πιστοποιητικών Προστασίας για Φυτοπροστατευτικά προϊόντα (Σ.Π.Π.Φ.Π.)
- Αιτήσεις και χορηγήσεις Συμπληρωματικών Πιστοποιητικών Προστασίας για Φάρμακα (Σ.Π.Π.Φ.)
- Αιτήσεις Μετάφρασης Αξιώσεων Ευρωπαϊκών Διπλωμάτων Ευρεσιτεχνίας
- Βεβαιώσεις Μεταφράσεων Ευρωπαϊκών Διπλωμάτων Ευρεσιτεχνίας
- Μεταβολές - Διορθώσεις αιτήσεων και χορηγήσεων τίτλων βιομηχανικής ιδιοκτησίας
- Εκπτώσεις - Ανακλήσεις Εκπτώσεων αιτήσεων και χορηγήσεων τίτλων βιομηχανικής ιδιοκτησίας

Στο **ΤΕΥΧΟΣ Β'** δημοσιεύονται σε μηνιαία βάση οι αιτήσεις και τα καταχωρημένα Σχέδια ή Υποδείγματα.

Τα παραπάνω τεύχη διατίθενται ξεχωριστά.

ΠΕΡΙΕΧΟΜΕΝΑ

| | Σελ. |
|-----------------------------|------|
| Ανάλυση κωδικών αρθμών..... | 5 |
| Συντμήσεις | 5 |

ΜΕΡΟΣ Α΄

ΚΑΤΑΧΩΡΗΜΕΝΕΣ ΑΙΤΗΣΕΙΣ ΣΧΕΔΙΩΝ ΚΑΙ ΥΠΟΔΕΙΓΜΑΤΩΝ

| | |
|---|----|
| 1. Αιτήσεις Σχεδίων και Υποδειγμάτων | 7 |
| 2. Ευρετήριο αιτήσεων σύμφωνα με την αλφαβητική σειρά των καταθετών | 38 |

ΜΕΡΟΣ Β΄

ΧΟΡΗΓΗΣΕΙΣ ΠΙΣΤΟΠΟΙΗΤΙΚΩΝ ΚΑΤΑΧΩΡΗΣΗΣ ΣΧΕΔΙΩΝ ΚΑΙ ΥΠΟΔΕΙΓΜΑΤΩΝ

| | |
|---|----|
| 1. Πιστοποιητικά καταχώρησης σχεδίων ή υποδειγμάτων..... | 39 |
| 2. Ευρετήριο πιστοποιητικών καταχώρησης σχεδίων ή υποδειγμάτων σύμφωνα με την αλφαβητική σειρά των καταθετών..... | 41 |

ΜΕΡΟΣ Γ΄

ΑΝΑΝΕΩΣΕΙΣ.....42

ΜΕΡΟΣ Δ΄

ΜΕΤΑΒΟΛΕΣ.....44

ΜΕΡΟΣ Ε΄

ΛΗΞΗ ΠΡΟΣΤΑΣΙΑΣ.....45

ΜΕΡΟΣ ΣΤ΄

ΑΚΥΡΩΣΕΙΣ - ΔΙΟΡΘΩΣΕΙΣ46

| | |
|----------------------------------|----|
| – Ανακοινώσεις - Συνδρομές | 47 |
|----------------------------------|----|

CONTENTS

| | Page |
|---------------------|------|
| INID Codes | 5 |
| Abbreviations | 5 |

PART A΄

REGISTERED DESIGN APPLICATIONS

| | |
|--|----|
| 1. Design Applications | 7 |
| 2. Design Application Index in alphabetical order of the applicant. | 38 |

PART B΄

GRANTS OF DESIGN REGISTRATION CERTIFICATES

| | |
|--|----|
| 1. Design registration certificates..... | 39 |
| 2. Index of design registration certificates in alphabetical order of the applicant..... | 41 |

PART C΄

RENEWALS.....42

PART D΄

MODIFICATIONS44

PART E΄

EXPIRY OF PROTECTION.....45

PART F΄

ANNULMENTS - CORRECTIONS46

| | |
|---------------------------------------|----|
| – Announcements - Subscriptions | 47 |
|---------------------------------------|----|

ΚΩΔΙΚΟΙ ΑΡΙΘΜΟΙ

- (15) Ημερομηνία καταχώρησης
- (17) Ημερομηνία λήξης 1ης πενταετίας ή ανανέωσης προστασίας σε επόμενη πενταετία
- (21) Αριθμός Αίτησης Σχεδίου ή Υποδείγματος
- (28) Αριθμός Σχεδίων/Υποδειγμάτων
- (30) Συμβατικές Προτεραιότητες
- (45) Ημερομηνία λήξης αναβολής δημοσίευσης
- (51) Διεθνής Ταξινόμηση
- (54) Προσδιορισμός αντικειμένου
- (71) Καταθέτης
- (72) Δημιουργός
- (73) Δικαιούχος
- (74) Πληρεξούσιος
- (74) Αντίκλητος

INID CODES

- (15) Registration date
- (17) Date of expiration of the 1st five-year period, or renewal for further five-year periods
- (21) Design application number
- (28) Number of designs
- (30) Priority
- (45) Date of expiration of deferment
- (51) Class and subclass of the Locarno Classification
- (54) Designation of articles
- (71) Applicant
- (72) Creator
- (73) Owner
- (74) Attorney
- (74) Representative

ΣΥΝΤΜΗΣΕΙΣ

- OBI:** Οργανισμός Βιομηχανικής Ιδιοκτησίας
- EABI:** Ειδικό Δελτίο Βιομηχανικής Ιδιοκτησίας
- Δ.Σ.:** Διοικητικό Συμβούλιο
- ΣΧ. ή ΥΠ.:** Σχέδιο ή Υπόδειγμα
- ΚΑΤ/ΡΗΣΗ:** Καταχώρηση
- ΑΡ.ΑΙΤ.:** Αριθμός αίτησης
- ΑΝΤ/MENΟΥ:** Αντικείμενου

Μ Ε Ρ Ο Σ Α '

ΚΑΤΑΧΩΡΗΜΕΝΕΣ ΑΙΤΗΣΕΙΣ ΣΧΕΔΙΩΝ ΚΑΙ ΥΠΟΔΕΙΓΜΑΤΩΝ

ΑΙΤΗΣΕΙΣ ΣΧΕΔΙΩΝ ΚΑΙ ΥΠΟΔΕΙΓΜΑΤΩΝ

(21) Αρ. Αίτησης Σχ. ή Υπ.: 20100600154

(15) Ημερ. Καταχώρησης: 10/09/2010

(17) Ημ. Λήξης 1ης πενταετίας :10/9/2015

(71) Καταθέτης(ες): ΚΟΛΛΙΑΣ ΓΑΒΡΙΗΛ
3ον χλμ Εθν.Οδού Κατερίνης-Θεσ/νικης, Τ.Θ. 91,
60100 ΚΑΤΕΡΙΝΗ (ΠΙΕΡΙΑΣ), ΕΛΛΑΔΑ

(30) Συμβ. Προτεραιότητα(ες):

(72) Δημιουργός(οι): ΚΟΛΛΙΑΣ ΓΑΒΡΙΗΛ

(74) Πληρεξούσιος: ΠΕΡΙΒΟΛΑΡΗΣ ΠΑΝΑΓΙΩΤΗΣ
Ρήγα Φερραίου 149, 26221 ΠΑΤΡΑ (ΑΧΑΪΑΣ)

(74) Αντίκλητος: ΝΕΖΕΡΙΤΗΣ ΚΩΝΣΤΑΝΤΙΝΟΣ
Σταδίου 39, 10559 ΑΘΗΝΑ (ΑΤΤΙΚΗΣ)

(28) Αριθμός Σχεδίων/Υποδειγμάτων: 2

(51) Διεθνής Ταξινόμηση: 25-02

(54) Προσδιορισμός Αντικειμένου: ΣΥΣΤΗΜΑ ΚΙΝΗΣΗΣ ΠΟΛΥΣΠΑ-
ΣΤΗΣ Η ΜΟΝΟΚΟΜΜΑΤΗΣ
ΠΟΡΤΑΣ ΟΡΟΦΗΣ ΜΕ ΥΔΡΑΥΛΙ-
ΚΗ Η ΠΝΕΥΜΑΤΙΚΗ ΚΙΝΗΣΗ

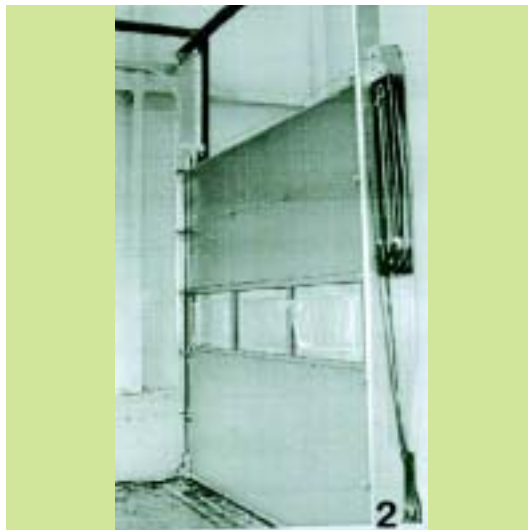
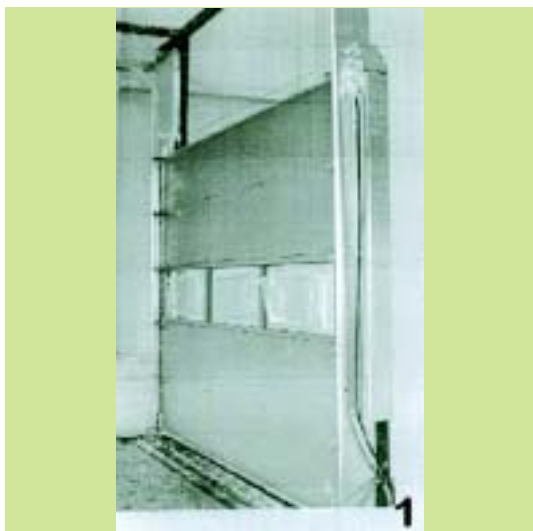

(21) Αρ. Αίτησης Σχ. ή Υπ.: 20100600155

(15) Ημερ. Καταχώρησης: 15/09/2010

(17) Ημ. Λήξης 1ης πενταετίας :15/9/2015

(71) Καταθέτης(ες): ΔΗΜΟΥ ΑΧΙΛΛΕΑ ΝΙΚΟΛΑΟΣ
32ο χλμ. Ε.Ο. Αθηνών-Λαμίας,, 19014
ΚΑΠΑΝΔΡΙΤΙ (ΑΤΤΙΚΗΣ), ΕΛΛΑΔΑ

(30) Συμβ. Προτεραιότητα(ες):

(72) Δημιουργός(οι): ΔΗΜΟΥ ΑΧΙΛΛΕΑ ΝΙΚΟΛΑΟΣ

(74) Πληρεξούσιος: ΗΛΙΟΚΑΥΤΟΣ ΑΝΤΩΝΙΟΣ
Κάννγγος 31, 10682 ΑΘΗΝΑ (ΑΤΤΙΚΗΣ)

(74) Αντίκλητος: ΗΛΙΟΚΑΥΤΟΣ ΑΝΤΩΝΙΟΣ
Κάννγγος 31, 10682 ΑΘΗΝΑ (ΑΤΤΙΚΗΣ)

(28) Αριθμός Σχεδίων/Υποδειγμάτων: 1

(51) Διεθνής Ταξινόμηση: 25-03

(54) Προσδιορισμός Αντικειμένου: ΑΝΟΙΧΤΟ ΠΕΡΙΠΤΕΡΟ

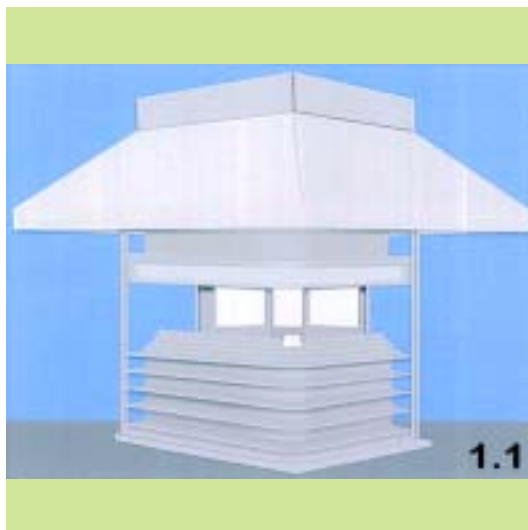

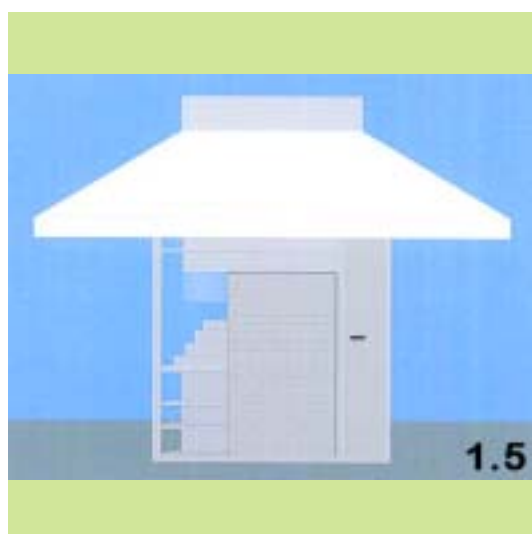
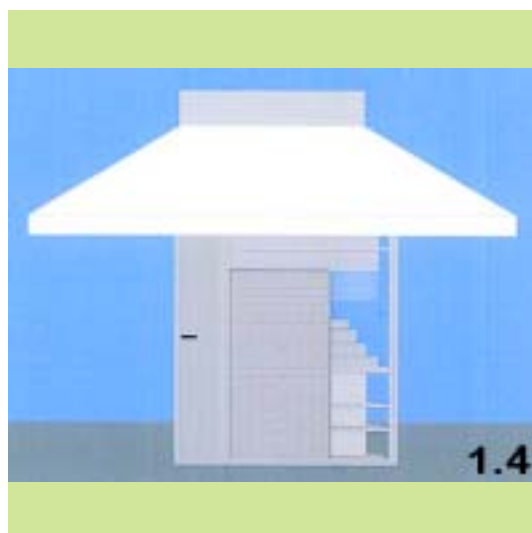
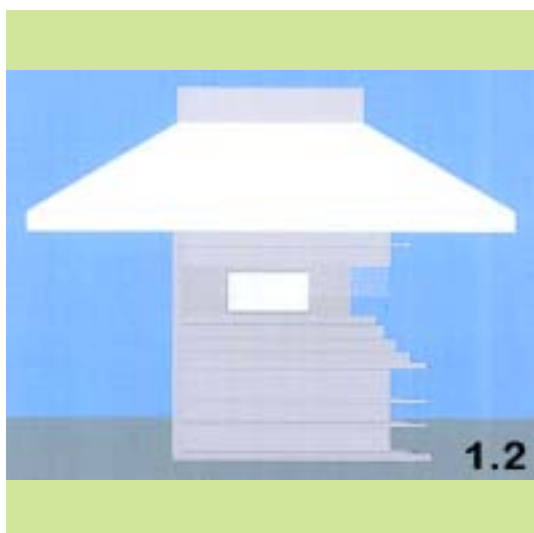

(21) *Αρ. Αίτησης Σχ. ή Υπ.:* 20100600156

(15) *Ημερ. Καταχώρησης:* 16/09/2010

(17) *Ημ. Λήξης 1ης πενταετίας:* 16/9/2015

(71) *Καταθέτης(ες):* ΔΙΟΝ. ΣΠΗΛΙΑΚΟΠΟΥΛΟΣ & ΕΥΣΤ.
ΣΑΡΛΑΝΗ ΕΕΒΕ
Νιρβάνα 80, 11145 ΑΘΗΝΑ (ΑΤΤΙΚΗΣ),
ΕΛΛΑΔΑ

(30) *Συμβ. Προτεραιότητα(ες):*

(72) *Δημιουργός(οι):* ΣΑΡΛΑΝΗ ΕΥΣΤΑΘΙΑ

(74) *Πληρεξούσιος:* ΠΟΥΛΟΠΟΥΛΟΥ ΑΙΚΑΤΕΡΙΝΗ
Κυρ. Λουκαρέως 11, 11471 ΑΘΗΝΑ (ΑΤΤΙΚΗΣ)

(74) *Αντίκλητος:* ΠΟΥΛΟΠΟΥΛΟΥ ΑΙΚΑΤΕΡΙΝΗ
Κυρ. Λουκαρέως 11, 11471 ΑΘΗΝΑ (ΑΤΤΙΚΗΣ)

(28) *Αριθμός Σχεδίων/Υποδειγμάτων:* 20

(51) *Διεθνής Ταξινόμηση:* 02-02

(54) *Προσδιορισμός Αντικειμένου:* ΓΥΝΑΙΚΕΙΑ ΕΝΔΥΜΑΤΑ

















-
- (21) *Αρ. Αίτησης Σχ. ή Υπ.*: 20100600157
(15) *Ημερ. Καταχώρησης*: 16/09/2010
(17) *Ημ. Λήξης 1ης πενταετίας*: 16/9/2015
(71) *Καταθέτης(ες)*: ΛΑΔΑΣ ΑΝΑΣΤΑΣΙΟΥ ΚΩΝΣΤΑΝΤΙΝΟΣ
Πραξιτέλους 28, 14563 ΚΗΦΙΣΙΑ (ΑΤΤΙΚΗΣ),
ΕΛΛΑΔΑ
(30) *Συμβ. Προτεραιότητα(ες)*:
(72) *Δημιουργός(οι)*: ΛΑΔΑΣ ΑΝΑΣΤΑΣΙΟΥ ΚΩΝΣΤΑΝΤΙΝΟΣ
(74) *Πληρεξούσιος*:
(74) *Αντίκλητος*:
(28) *Αριθμός Σχεδίων/Υποδειγμάτων*: 1
(51) *Διεθνής Ταξινόμηση*: 09-01
(54) *Προσδιορισμός Αντικειμένου*: ΜΠΟΥΚΑΛΙ





(21) Αρ. Αίτησης Σχ. ή Υπ.: 20100600158

(15) Ημερ. Καταχώρησης: 17/09/2010

(17) Ημ. Λήξης 1ης πενταετίας :17/9/2015

(71) Καταθέτης(ες): ΚΑΡΑΤΖΗ ΒΙΟΜΗΧΑΝΙΚΕΣ
ΞΕΝΟΔΟΧΕΙΑΚΕΣ ΕΠΙΧΕΙΡΗΣΕΙΣ Α.Ε.
Τ.Θ. 1490, Μελιδοχώρι, Δήμος Ν. Καζαντζάκη,
71110 ΗΡΑΚΛΕΙΟ ΚΡΗΤΗΣ, ΕΛΛΑΔΑ

(30) Συμβ. Προτεραιότητα(ες):

(72) Δημιουργός(οι): ΚΑΡΑΤΖΗΣ ΑΝΤΩΝΙΟΣ

(74) Πληρεξούσιος:

(74) Αντίκλητος:

(28) Αριθμός Σχεδίων/Υποδειγμάτων: 1

(51) Διεθνής Ταξινόμηση: 99-00

(54) Προσδιορισμός Αντικειμένου: ΠΛΕΧΤΟ ΔΙΧΤΥ ΓΙΑ ΚΑΛΛΙΕΡΓΕΙΑ
ΦΥΤΩΝ ΤΟΥΛΙΠΙΑΣ ΚΑΙ ΦΥΤΩΝ
ΜΕ ΒΟΛΒΟΥΣ

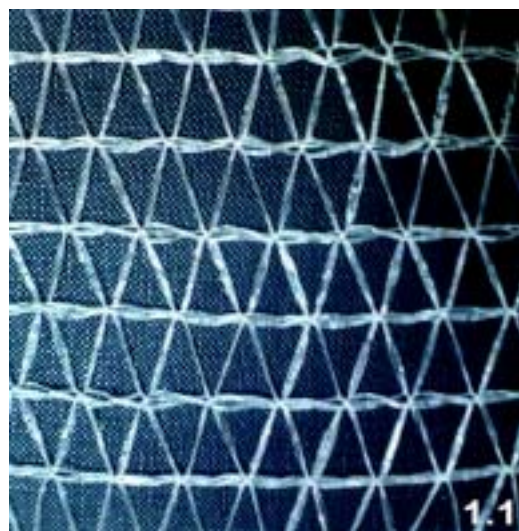

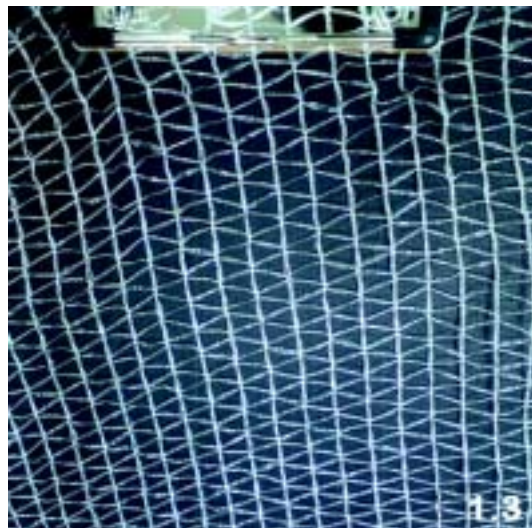
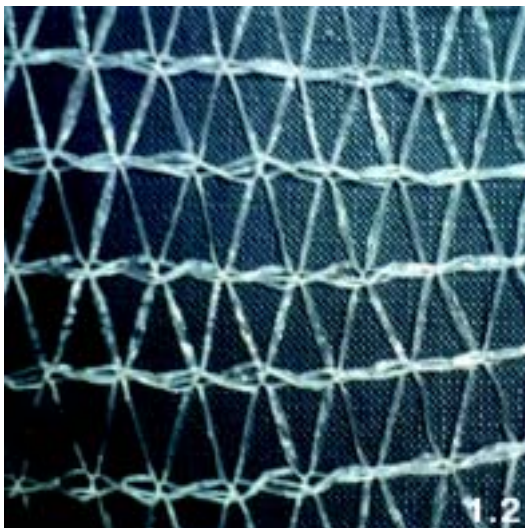

(21) Αρ. Αίτησης Σχ. ή Υπ.: 20100600159

(15) Ημερ. Καταχώρησης: 17/09/2010

(17) Ημ. Λήξης 1ης πενταετίας : 17/9/2015

(71) Καταθέτης(ες): ΚΑΡΑΤΖΗ ΒΙΟΜΗΧΑΝΙΚΕΣ
ΞΕΝΟΔΟΧΕΙΑΚΕΣ ΕΠΙΧΕΙΡΗΣΕΙΣ Α.Ε.
Τ.Θ. 1490, Μελιδωχώρι, Δήμος Ν. Καζαντζάκη,
71110 ΗΡΑΚΛΕΙΟ ΚΡΗΤΗΣ, ΕΛΛΑΔΑ

(30) Συμβ. Προτεραιότητα(ες):

(72) Δημιουργός(οι): ΚΑΡΑΤΖΗΣ ΑΝΤΩΝΙΟΣ

(74) Πληρεξούσιος:

(74) Αντίκλητος:

(28) Αριθμός Σχεδίων/Υποδειγμάτων: 1

(51) Διεθνής Ταξινόμηση: 99-00

(54) Προσδιορισμός Αντικειμένου: ΠΛΕΧΤΟ ΔΙΧΤΥ ΓΙΑ ΚΑΛΛΙΕΡΓΕΙΑ
ΦΥΤΩΝ ΤΟΥΛΙΠΑΣ ΚΑΙ ΦΥΤΩΝ
ΜΕ ΒΟΛΒΟΥΣ

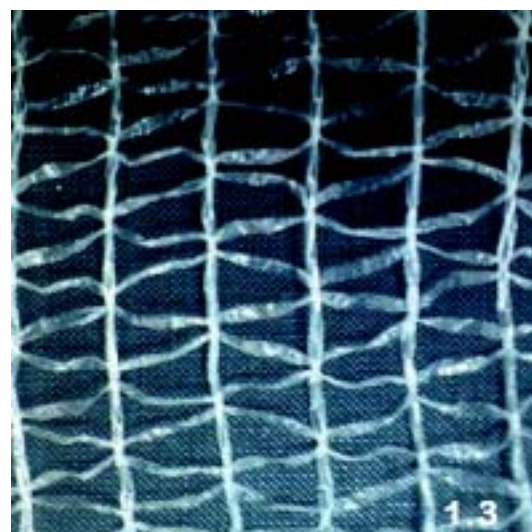
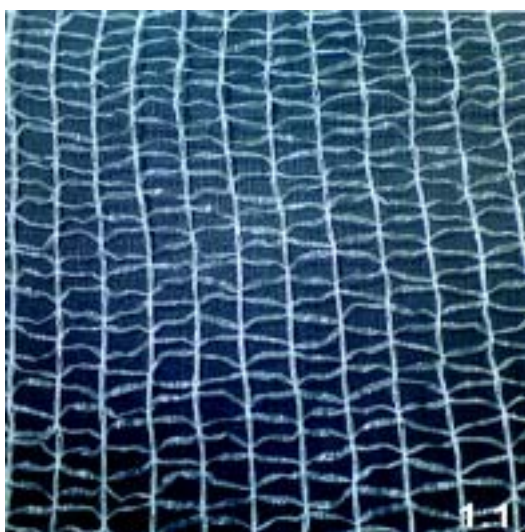
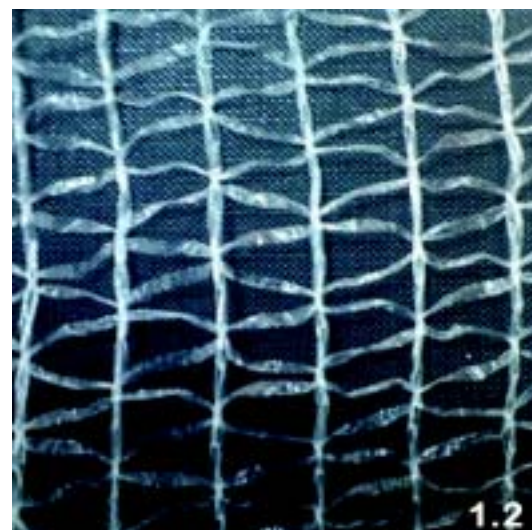

(21) **Αρ. Αίτησης Σχ. ή Υπ.: 20100600160**

(15) **Ημερ. Καταχώρησης:** 21/09/2010

(17) **Ημ. Λήξης 1ης πενταετίας :** 21/9/2015

(71) **Καταθέτης(ες):** ΠΟΪΡΑΖΟΓΛΟΥ ΕΛΕΥΘΕΡΙΟΥ-ΑΝΔΡΕΑ
ΗΛΕΚΤΡΑ
Παραδείσου 38Δ, 15125 ΜΑΡΟΥΣΙ (ΑΤΤΙΚΗΣ),
ΕΛΛΑΔΑ

(30) **Συμβ. Προτεραιότητα(ες):**

(72) **Δημιουργός(οι):** ΠΟΪΡΑΖΟΓΛΟΥ ΕΛΕΥΘΕΡΙΟΥ-ΑΝΔΡΕΑ
ΗΛΕΚΤΡΑ

(74) **Πληρεξούσιος:**

(74) **Αντίκλητος:** ΠΟΪΡΑΖΟΓΛΟΥ ΕΛΕΥΘΕΡΙΟΣ-ΑΝΔΡΕΑΣ
Παραδείσου 38Δ, 15125 ΜΑΡΟΥΣΙ (ΑΤΤΙΚΗΣ)

(28) **Αριθμός Σχεδίων/Υποδειγμάτων:** 1

(51) **Διεθνής Ταξινόμηση:** 99-00

(54) **Προσδιορισμός Αντικειμένου:** ΧΑΡΑΚΤΗΡΑΣ ΚΑΡΤΟΥΝ



(21) **Αρ. Αίτησης Σχ. ή Υπ.: 20100600161**

(15) **Ημερ. Καταχώρησης:** 21/09/2010

(17) **Ημ. Λήξης 1ης πενταετίας :** 21/9/2015

(71) **Καταθέτης(ες):** ΔΟΥΚΑΣ ΧΑΤΖΗΔΟΥΚΑΣ ΚΑΙ ΣΙΑ Ε.Ε.
Αρριανού 9, 11635 ΑΘΗΝΑ (ΑΤΤΙΚΗΣ),
ΕΛΛΑΔΑ

(30) **Συμβ. Προτεραιότητα(ες):**

(72) **Δημιουργός(οι):** ΔΟΥΚΑΣ ΧΑΤΖΗΔΟΥΚΑΣ

(74) **Πληρεξούσιος:** ΤΣΕΛΕΓΚΑ ΑΘΗΝΑ
Μαυροκορδάτου 9, 10678 ΑΘΗΝΑ (ΑΤΤΙΚΗΣ)

(74) **Αντίκλητος:** ΤΣΕΛΕΓΚΑ ΑΘΗΝΑ
Μαυροκορδάτου 9, 10678 ΑΘΗΝΑ (ΑΤΤΙΚΗΣ)

(28) **Αριθμός Σχεδίων/Υποδειγμάτων:** 15

(51) **Διεθνής Ταξινόμηση:** 02-04

(54) **Προσδιορισμός Αντικειμένου:** ΥΠΟΔΗΜΑΤΑ





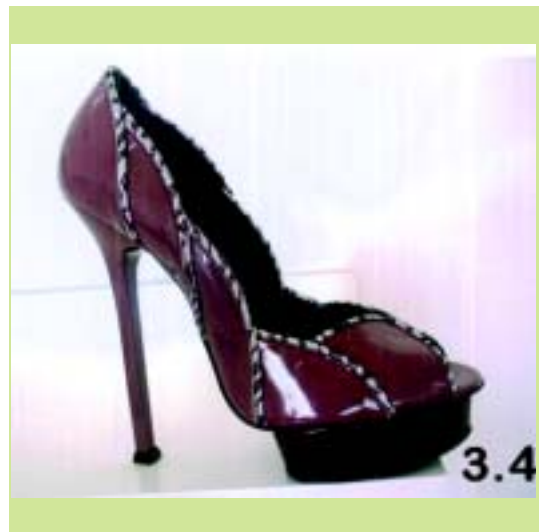





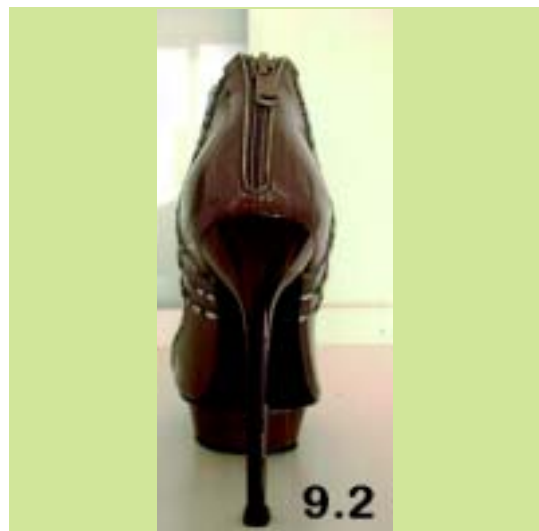

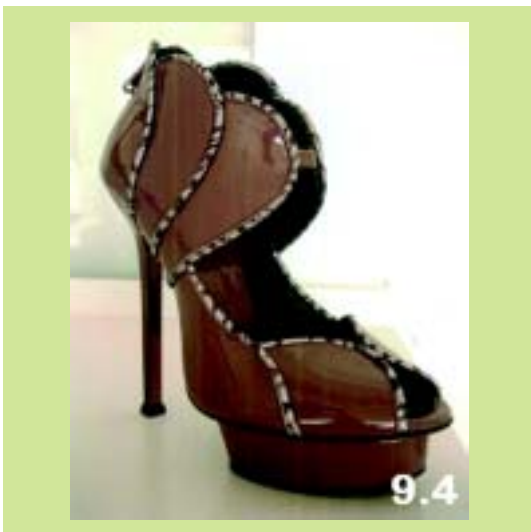







13.5



14.2



13.6



14.3



14.1



15.1



(21) *Αρ. Αίτησης Σχ. ή Υπ.*: 20100600162

(15) *Ημερ. Καταχώρησης*: 24/09/2010

(17) *Ημ. Λήξης 1ης πενταετίας*: 24/9/2015

(71) *Καταθέτης(ες)*: ΖΗΝΑΣ ΙΩΑΝΝΟΥ ΠΑΝΑΓΙΩΤΗΣ
Ποσειδώνος 6, ΚΑΛΛΙΘΕΑ, 17674 ΚΑΛΛΙΘΕΑ
(ΑΤΤΙΚΗΣ), ΕΛΛΑΔΑ

(30) *Συμβ. Προτεραιότητα(ες)*:

(72) *Δημιουργός(οι)*: ΖΗΝΑΣ ΙΩΑΝΝΟΥ ΠΑΝΑΓΙΩΤΗΣ

(74) *Πληρεξούσιος*:

(74) *Αντίκλητος*:

(28) *Αριθμός Σχεδίων/Υποδειγμάτων*: 11

(51) *Διεθνής Ταξινόμηση*: 02-02

(54) *Προσδιορισμός Αντικειμένου*: ΓΥΝΑΙΚΕΙΑ ΕΝΔΥΜΑΤΑ











(21) Αρ. Αίτησης Σχ. ή Υπ.: 20100600163

(15) Ημερ. Καταχώρησης: 28/09/2010

(17) Ημ. Λήξης 1ης πενταετίας :28/9/2015

(71) Καταθέτης(ες): FOLLI FOLLIE ABEE
23ο χλμ Εθνικής Οδού Αθηνών-Λαμίας, 14565
ΑΓΙΟΣ ΣΤΕΦΑΝΟΣ (ΑΤΤΙΚΗΣ), ΕΛΛΑΔΑ

(30) Συμβ. Προτεραιότητα(ες):

(72) Δημιουργός(οι): ΚΟΥΤΣΟΛΙΟΥΤΣΟΣ ΔΗΜΗΤΡΙΟΣ

(74) Πληρεξούσιος:

(74) Αντίκλητος: ΑΝΑΓΝΩΣΤΟΠΟΥΛΟΥ ΒΑΣΙΛΙΚΗ
23ο χλμ Εθνικής Οδού Αθηνών-Λαμίας, 14565
ΑΓΙΟΣ ΣΤΕΦΑΝΟΣ (ΑΤΤΙΚΗΣ)

(28) Αριθμός Σχεδίων/Υποδειγμάτων: 3

(51) Διεθνής Ταξινόμηση: 11-01

(54) Προσδιορισμός Αντικειμένου: ΣΚΟΥΛΑΡΙΚΙΑ



(21) Αρ. Αίτησης Σχ. ή Υπ.: 20100600164

(15) Ημερ. Καταχώρησης: 28/09/2010

(17) Ημ. Λήξης 1ης πενταετίας :28/9/2015

(71) Καταθέτης(ες): ΜΕΤΑΛΟΥΜΙΝ Α.Ε.Β.Ε.
Αγ. Φανουρίου 20,, 13671 ΑΧΑΡΝΕΣ
(ΑΤΤΙΚΗΣ), ΕΛΛΑΔΑ

(30) Συμβ. Προτεραιότητα(ες):

(72) Δημιουργός(οι): 1)ΠΑΠΑΣΤΑΥΡΟΥ ΦΩΤΗΣ
2)ΤΣΑΝΤΙΩΤΗΣ ΔΗΜΗΤΡΙΟΣ
3)ΜΑΓΟΥΛΑ ΕΥΦΡΟΣΥΝΗ-ΑΙΚΑΤΕΡΙΝΗ
4)ΤΣΙΒΙΛΗΣ ΓΙΑΝΝΗΣ
5)ΑΓΑΘΗ ΣΤΑΘΟΠΟΥΛΟΥ

(74) Πληρεξούσιος:

(74) Αντίκλητος: ΠΑΠΑΣΤΑΥΡΟΥ ΦΩΤΙΟΣ
Αγίου Φανουρίου 20, 13671 ΑΧΑΡΝΕΣ
(ΑΤΤΙΚΗΣ)

(28) Αριθμός Σχεδίων/Υποδειγμάτων: 21

(51) Διεθνής Ταξινόμηση: 25-01

(54) Προσδιορισμός Αντικειμένου: ΠΡΟΦΙΛ (ΒΕΡΓΕΣ) ΑΛΟΥΜΙΝΙΟΥ
ΓΙΑ ΦΩΤΟΒΟΛΑΪΚΑ ΣΥΣΤΗ-
ΜΑΤΑ ΕΝΕΡΓΕΙΑΣ

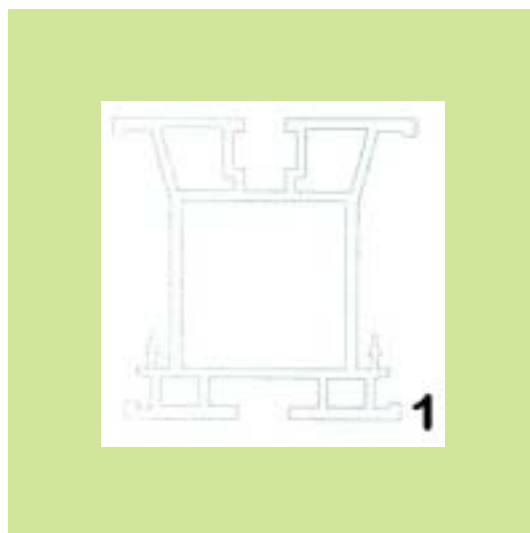

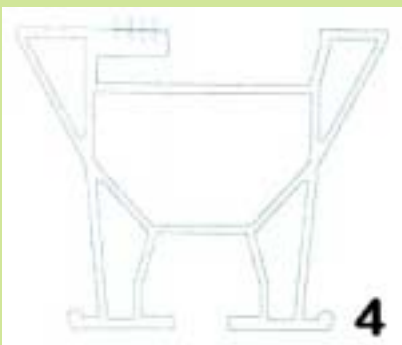
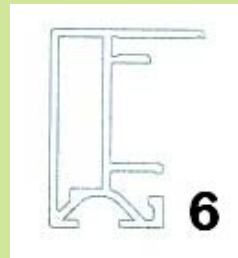
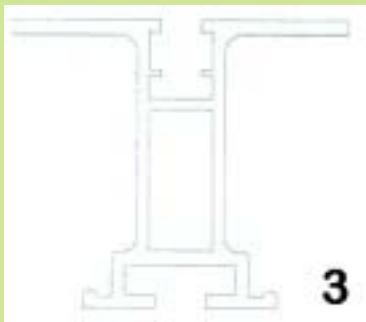
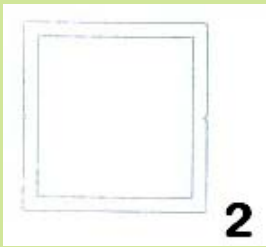

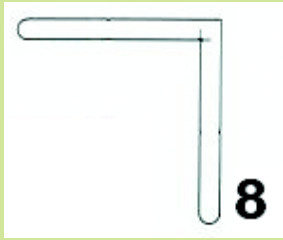

8



11



9



12



10

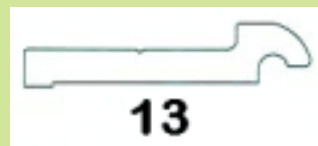

13

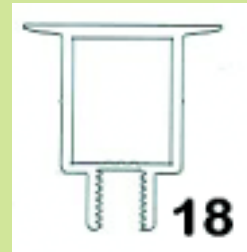
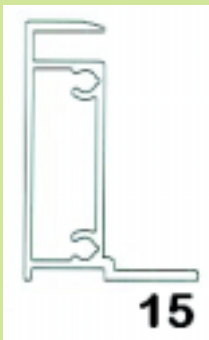
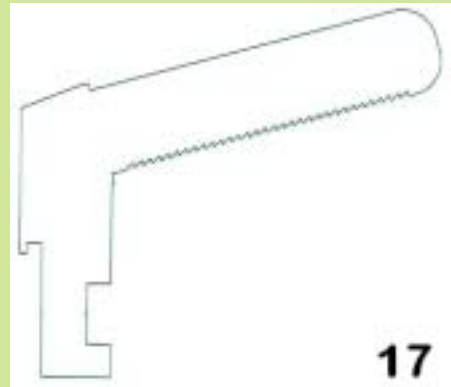

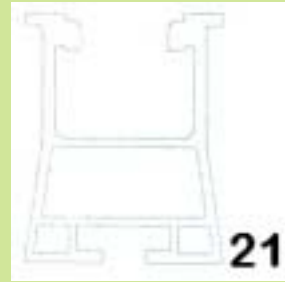

**ΕΥΡΕΤΗΡΙΟ ΑΙΤΗΣΕΩΝ ΣΧΕΔΙΩΝ Ή ΥΠΟΔΕΙΓΜΑΤΩΝ ΣΥΜΦΩΝΑ ΜΕ ΤΗΝ ΑΛΦΑΒΗΤΙΚΗ
ΣΕΙΡΑ ΤΩΝ ΚΑΤΑΘΕΤΩΝ**

| ΚΑΤΑΘΕΤΗΣ (71) | ΠΡΟΣΔΙΟΡΙΣΜΟΣ ΑΝΤ/ΜΕΝΟΥ ΣΧ. Ή ΥΠ. (54) | ΚΑΤ/ΡΗΣΗ (15) | ΑΡ. ΑΙΤ. (21) |
|---|--|------------------|------------------|
| <i>FOLLI FOLLIE ΑΒΕΕ</i> | ΣΚΟΥΛΑΡΙΚΙΑ | 28/09/2010 | 20100600163 |
| <i>ΔΗΜΟΥ ΝΙΚΟΛΑΟΣ</i> | ΑΝΟΙΧΤΟ ΠΕΡΙΠΤΕΡΟ | 15/09/2010 | 20100600155 |
| <i>ΔΙΟΝ. ΣΠΗΛΙΑΚΟΠΟΥΛΟΣ & ΕΥΣΤ. ΣΑΡΑΛΑΝΗ ΕΕΒΕ</i> | ΓΥΝΑΙΚΕΙΑ ΕΝΔΥΜΑΤΑ | 16/09/2010 | 20100600156 |
| <i>ΔΟΥΚΑΣ ΧΑΤΖΗΔΟΥΚΑΣ ΚΑΙ ΣΙΑ Ε.Ε.</i> | ΥΠΟΔΗΜΑΤΑ | 21/09/2010 | 20100600161 |
| <i>ΖΗΝΑΣ ΠΑΝΑΓΙΩΤΗΣ</i> | ΓΥΝΑΙΚΕΙΑ ΕΝΔΥΜΑΤΑ | 24/09/2010 | 20100600162 |
| <i>ΚΑΡΑΤΖΗ ΒΙΟΜΗΧΑΝΙΚΕΣ ΞΕΝΟΔΟΧΕΙΑΚΕΣ ΕΠΙΧΕΙΡΗΣΕΙΣ Α.Ε.</i> | ΠΛΕΧΤΟ ΔΙΧΤΥ ΓΙΑ ΚΑΛΛΙΕΡΓΕΙΑ ΦΥΤΩΝ ΤΟΥΛΙΠΑΣ ΚΑΙ ΦΥΤΩΝ ΜΕ ΒΟΛΒΟΥΣ | 17/09/2010 | 20100600158 |
| <i>ΚΑΡΑΤΖΗ ΒΙΟΜΗΧΑΝΙΚΕΣ ΞΕΝΟΔΟΧΕΙΑΚΕΣ ΕΠΙΧΕΙΡΗΣΕΙΣ Α.Ε.</i> | ΠΛΕΧΤΟ ΔΙΧΤΥ ΓΙΑ ΚΑΛΛΙΕΡΓΕΙΑ ΦΥΤΩΝ ΤΟΥΛΙΠΑΣ ΚΑΙ ΦΥΤΩΝ ΜΕ ΒΟΛΒΟΥΣ | 17/09/2010 | 20100600159 |
| <i>ΚΟΛΛΙΑΣ ΓΑΒΡΙΗΛ</i> | ΣΥΣΤΗΜΑ ΚΙΝΗΣΗΣ ΠΟΛΥΣΠΑΣΤΗΣ Η ΜΟΝΟΚΟΜΜΑΤΗΣ ΠΟΡΤΑΣ ΟΡΟΦΗΣ ΜΕ ΥΔΡΑΥΛΙΚΗ Ή ΠΝΕΥΜΑΤΙΚΗ ΚΙΝΗΣΗ | 10/09/2010 | 20100600154 |
| <i>ΛΑΔΑΣ ΚΩΝΣΤΑΝΤΙΝΟΣ</i> | ΜΠΟΥΚΑΛΙ | 16/09/2010 | 20100600157 |
| <i>ΜΕΤΑΛΟΥΜΙΝ Α.Ε.Β.Ε.</i> | ΠΡΟΦΙΛ (ΒΕΡΓΕΣ) ΑΛΟΥΜΙΝΙΟΥ ΓΙΑ ΦΩΤΟΒΟΛΤΑΪΚΑ ΣΥΣΤΗΜΑΤΑ ΕΝΕΡΓΕΙΑΣ | 28/09/2010 | 20100600164 |
| <i>ΠΟΪΡΑΖΟΓΛΟΥ ΗΛΕΚΤΡΑ</i> | ΧΑΡΑΚΤΗΡΑΣ ΚΑΡΤΟΥΝ | 21/09/2010 | 20100600160 |

Μ Ε Ρ Ο Σ Β '
ΚΑΤΑΧΩΡΗΜΕΝΑ ΠΙΣΤΟΠΟΙΗΤΙΚΑ ΣΧΕΔΙΩΝ ΚΑΙ ΥΠΟΔΕΙΓΜΑΤΩΝ

ΧΟΡΗΓΗΣΕΙΣ ΠΙΣΤΟΠΟΙΗΤΙΚΩΝ ΚΑΤΑΧΩΡΗΣΗΣ ΣΧΕΔΙΩΝ ΚΑΙ ΥΠΟΔΕΙΓΜΑΤΩΝ

(11) Αρ. Πιστοπ. Καταχώρησης Σχ. ή Υπ.:6003215

(21) Αριθμός Αίτησης Σχ. ή Υπ.: 20100600127

(15) Ημερομηνία Καταχώρησης: 02/07/2010

(47) Ημερομηνία Χορήγησης: 16/02/2011

(73) Δικαιούχος (οι): ΓΑΚΑΣ ΔΗΜΗΤΡΙΟΥ ΧΡΗΣΤΟΣ

Καλαμάτας 17,15231 ΧΑΛΑΝΔΡΙ (ΑΤΤΙΚΗΣ), ΕΛΛΑΔΑ

(54) Προσδιορισμός Αντικειμένου: ΚΟΣΜΗΜΑΤΑ ΒΡΑΧΙΟΛΙΑ (2) ΑΠΟ ΠΛΕΞΙΓΚΛΑΣ ΣΤΑ ΟΠΟΙΑ ΕΠΙΚΟΛΛΟΝΤΑΙ ΓΡΑΜΜΑΤΟΣΗΜΑ

Περισσότερα στοιχεία στην πρώτη δημοσίευση: ΕΔΒΙ (Τεύχος Β') Ιανουάριος 2011

(11) Αρ. Πιστοπ. Καταχώρησης Σχ. ή Υπ.:6003216

(21) Αριθμός Αίτησης Σχ. ή Υπ.: 20100600145

(15) Ημερομηνία Καταχώρησης: 03/08/2010

(47) Ημερομηνία Χορήγησης: 16/02/2011

(73) Δικαιούχος (οι): ΒΑΣΙΛΑΚΗΣ ΕΜΜΑΝΟΥΗΛ ΑΝΩΝΥΜΗ ΕΤΑΙΡΕΙΑ

Γεράνια Νεάπολης Λασιθίου,72400 ΝΕΑΠΟΛΗ ΚΡΗΤΗΣ

(ΛΑΣΙΘΙΟΥ), ΕΛΛΑΔΑ

(54) Προσδιορισμός Αντικειμένου: ΚΥΛΙΝΔΡΙΚΗ ΣΥΣΚΕΥΑΣΙΑ ΤΡΙΩΝ ΛΙΤΡΩΝ (3L) ΑΠΟ ΛΕΥΚΟΣΙΔΗΡΟ

Περισσότερα στοιχεία στην πρώτη δημοσίευση: ΕΔΒΙ (Τεύχος Β') Ιανουάριος 2011

(11) Αρ. Πιστοπ. Καταχώρησης Σχ. ή Υπ.:6003217

(21) Αριθμός Αίτησης Σχ. ή Υπ.: 20100600146

(15) Ημερομηνία Καταχώρησης: 04/08/2010

(47) Ημερομηνία Χορήγησης: 16/02/2011

(73) Δικαιούχος (οι): Scania CV AB, 151 87 SODERTALJE, ΣΟΥΗΔΙΑ

(54) Προσδιορισμός Αντικειμένου: ΔΙΑΚΟΣΜΗΤΙΚΗ ΛΩΡΙΔΑ

Περισσότερα στοιχεία στην πρώτη δημοσίευση: ΕΔΒΙ (Τεύχος Β') Ιανουάριος 2011

(11) Αρ. Πιστοπ. Καταχώρησης Σχ. ή Υπ.:6003218

(21) Αριθμός Αίτησης Σχ. ή Υπ.: 20100600147

(15) Ημερομηνία Καταχώρησης: 05/08/2010

(47) Ημερομηνία Χορήγησης: 16/02/2011

(73) Δικαιούχος (οι): ΓΡΙΖΑΣ ΚΩΝΣΤΑΝΤΙΝΟΣ

Μιχ.Στ.Παπακωνσταντίνου 18, ΠΑΙΑΝΙΑ, 19002 ΑΤΤΙΚΗ,

ΕΛΛΑΔΑ

(54) Προσδιορισμός Αντικειμένου: ΔΙΑΚΟΣΜΗΤΙΚΑ ΦΩΤΙΣΤΙΚΑ ΚΑΙ ΚΗΡΟΠΗΓΙΑ

Περισσότερα στοιχεία στην πρώτη δημοσίευση: ΕΔΒΙ (Τεύχος Β') Ιανουάριος 2011

(11) Αρ. Πιστοπ. Καταχώρησης Σχ. ή Υπ.:6003219

(21) Αριθμός Αίτησης Σχ. ή Υπ.: 20100600148

(15) Ημερομηνία Καταχώρησης: 11/08/2010

(47) Ημερομηνία Χορήγησης: 16/02/2011

(73) Δικαιούχος (οι): ΦΩΤΙΟΥ ΓΕΩΡΓΙΟΥ ΧΑΡΙΚΛΕΙΑ

Ευτυχίας 7, 14451 ΜΕΤΑΜΟΡΦΩΣΗ (ΑΤΤΙΚΗΣ),

ΕΛΛΑΔΑ

(54) Προσδιορισμός Αντικειμένου: ΣΥΣΚΕΥΑΣΙΑ ΔΩΡΟΥ ΣΕ ΣΧΗΜΑ ΑΝΘΟΔΕΣΜΗΣ

Περισσότερα στοιχεία στην πρώτη δημοσίευση: ΕΔΒΙ (Τεύχος Β') Ιανουάριος 2011

(11) Αρ. Πιστοπ. Καταχώρησης Σχ. ή Υπ.:6003220

(21) Αριθμός Αίτησης Σχ. ή Υπ.: 20100600149
(15) Ημερομηνία Καταχώρησης: 10/08/2010
(47) Ημερομηνία Χορήγησης: 16/02/2011
(73) Δικαιούχος (οι): ΠΗΠΕΡΑΚΗΣ ΓΕΩΡΓΙΟΣ
Άνω Ασίτες, 70013 ΑΓΙΟΣ ΜΥΡΩΝΑΣ (ΗΡΑΚΛΕΙΟΥ),
ΕΛΛΑΔΑ

(54) Προσδιορισμός Αντικειμένου: ΕΡΓΑΛΕΙΟ ΜΕΤΑΤΡΟΠΗΣ ΤΗΣ ΕΣΩΤΕΡΙΚΗΣ ΔΙΑΣΤΑΣΗΣ (ΦΟΥΣΚΟΜΑ) ΤΟΥ ΑΚΡΟΥ ΠΛΑΣΤΙΚΟΥ ΣΩΛΗΝΑ ΣΕ ΤΙΜΗ ΙΣΗ ΜΕ ΤΗΝ ΕΞΩΤΕΡΙΚΗ ΤΟΥ ΔΙΑΣΤΑΣΗ

Περισσότερα στοιχεία στην πρώτη δημοσίευση: ΕΔΒΙ (Τεύχος Β') Ιανουάριος 2011

(11) Αρ. Πιστοπ. Καταχώρησης Σχ. ή Υπ.:6003221

(21) Αριθμός Αίτησης Σχ. ή Υπ.: 20100600150
(15) Ημερομηνία Καταχώρησης: 12/08/2010
(47) Ημερομηνία Χορήγησης: 16/02/2011
(73) Δικαιούχος (οι): FOLLI FOLLIE ABEE
23ο χλμ Εθνικής Οδού Αθηνών-Λαμίας, 14565 ΑΓΙΟΣ
ΣΤΕΦΑΝΟΣ (ΑΤΤΙΚΗΣ), ΕΛΛΑΔΑ

(54) Προσδιορισμός Αντικειμένου: ΣΚΟΥΛΑΡΙΚΙΑ

Περισσότερα στοιχεία στην πρώτη δημοσίευση: ΕΔΒΙ (Τεύχος Β') Ιανουάριος 2011

(11) Αρ. Πιστοπ. Καταχώρησης Σχ. ή Υπ.:6003222

(21) Αριθμός Αίτησης Σχ. ή Υπ.: 20100600151
(15) Ημερομηνία Καταχώρησης: 13/08/2010
(47) Ημερομηνία Χορήγησης: 16/02/2011
(73) Δικαιούχος (οι): FOLLI FOLLIE ABEE
23ο χλμ Εθνικής Οδού Αθηνών-Λαμίας, 14565 ΑΓΙΟΣ
ΣΤΕΦΑΝΟΣ (ΑΤΤΙΚΗΣ), ΕΛΛΑΔΑ

(54) Προσδιορισμός Αντικειμένου: ΚΟΛΙΕ

Περισσότερα στοιχεία στην πρώτη δημοσίευση: ΕΔΒΙ (Τεύχος Β') Ιανουάριος 2011

(11) Αρ. Πιστοπ. Καταχώρησης Σχ. ή Υπ.:6003223

(21) Αριθμός Αίτησης Σχ. ή Υπ.: 20100600152
(15) Ημερομηνία Καταχώρησης: 12/08/2010
(47) Ημερομηνία Χορήγησης: 16/02/2011
(73) Δικαιούχος (οι): FOLLI FOLLIE ABEE
23ο χλμ Εθνικής Οδού Αθηνών-Λαμίας, 14565 ΑΓΙΟΣ
ΣΤΕΦΑΝΟΣ (ΑΤΤΙΚΗΣ), ΕΛΛΑΔΑ

(54) Προσδιορισμός Αντικειμένου: ΒΡΑΧΙΟΛΙΑ

Περισσότερα στοιχεία στην πρώτη δημοσίευση: ΕΔΒΙ (Τεύχος Β') Ιανουάριος 2011

(11) Αρ. Πιστοπ. Καταχώρησης Σχ. ή Υπ.:6003224

(21) Αριθμός Αίτησης Σχ. ή Υπ.: 20100600153
(15) Ημερομηνία Καταχώρησης: 30/08/2010
(47) Ημερομηνία Χορήγησης: 16/02/2011
(73) Δικαιούχος (οι): ΓΡΙΖΑΣ ΔΗΜΗΤΡΙΟΥ ΚΩΝΣΤΑΝΤΙΝΟΣ
Μιχ.Στ. Παπακωνσταντίνου 18, 19002 ΠΑΙΑΝΙΑ
(ΑΤΤΙΚΗΣ), ΕΛΛΑΔΑ

(54) Προσδιορισμός Αντικειμένου: ΚΗΡΟΠΗΓΙΑ ΑΠΟ ΠΕΤΡΑ ΚΑΙ ΚΕΡΑΜΙΔΙΑ

Περισσότερα στοιχεία στην πρώτη δημοσίευση: ΕΔΒΙ (Τεύχος Β') Ιανουάριος 2011

ΕΥΡΕΤΗΡΙΟ ΕΚΔΟΘΕΝΤΩΝ Σχ. ή Υπ. ΣΥΜΦΩΝΑ ΜΕ ΤΗΝ ΑΛΦΑΒΗΤΙΚΗ ΣΕΙΡΑ ΤΩΝ ΔΙΚΑΙΟΥΧΩΝ

| ΔΙΚΑΙΟΥΧΟΣ (73) | ΠΡΟΣΔΙΟΡΙΣΜΟΣ ΑΝΤ/ΜΕΝΟΥ ΣΧ. Ή ΥΠ. (54) | ΚΑΤ/ΡΗΣΗ (15) | ΑΡ. ΠΙΣΤ. (11) |
|---|--|------------------|-------------------|
| <i>FOLLI FOLLIE ABEE</i> | ΣΚΟΥΛΑΡΙΚΙΑ | 12/08/2010 | 6003221 |
| <i>FOLLI FOLLIE ABEE</i> | ΚΟΛΙΕ | 13/08/2010 | 6003222 |
| <i>FOLLI FOLLIE ABEE</i> | ΒΡΑΧΙΟΛΙΑ | 12/08/2010 | 6003223 |
| <i>Scania CV AB</i> | ΔΙΑΚΟΣΜΗΤΙΚΗ ΛΩΡΙΔΑ | 04/08/2010 | 6003217 |
| <i>ΒΑΣΙΛΑΚΗΣ ΕΜΜΑΝΟΥΗΛ ΑΝΩΝΥΜΗ ΕΤΑΙΡΕΙΑ</i> | ΚΥΛΙΝΔΡΙΚΗ ΣΥΣΚΕΥΑΣΙΑ ΤΡΙΩΝ ΛΙΤΡΩΝ (3L) ΑΠΟ ΛΕΥΚΟΣΙΔΗΡΟ | 03/08/2010 | 6003216 |
| <i>ΓΑΚΑΣ ΧΡΗΣΤΟΣ</i> | ΚΟΣΜΗΜΑΤΑ ΒΡΑΧΙΟΛΙΑ (2) ΑΠΟ ΠΛΕΞΙΓΚΛΑΣ ΣΤΑ ΟΠΟΙΑ ΕΠΙΚΟΛΛΩΝΤΑΙ ΓΡΑΜΜΑΤΟΣΗΜΑ | 02/07/2010 | 6003215 |
| <i>ΓΡΙΖΑΣ ΚΩΝΣΤΑΝΤΙΝΟΣ</i> | ΔΙΑΚΟΣΜΗΤΙΚΑ ΦΩΤΙΣΤΙΚΑ ΚΑΙ ΚΗΡΟΠΗΓΙΑ | 05/08/2010 | 6003218 |
| <i>ΓΡΙΖΑΣ ΚΩΝΣΤΑΝΤΙΝΟΣ</i> | ΚΗΡΟΠΗΓΙΑ ΑΠΟ ΠΕΤΡΑ ΚΑΙ ΚΕΡΑΜΙΔΙΑ | 30/08/2010 | 6003224 |
| <i>ΠΙΠΕΡΑΚΗΣ ΓΕΩΡΓΙΟΣ</i> | ΕΡΓΑΛΕΙΟ ΜΕΤΑΤΡΟΠΗΣ ΤΗΣ ΕΣΩΤΕΡΙΚΗΣ ΔΙΑΣΤΑΣΗΣ (ΦΟΥΣΚΩΜΑ) ΤΟΥ ΑΚΡΟΥ ΠΛΑΣΤΙΚΟΥ ΣΩΛΗΝΑ ΣΕ ΤΙΜΗ ΙΣΗ ΜΕ ΤΗΝ ΕΞΩΤΕΡΙΚΗ ΤΟΥ ΔΙΑΣΤΑΣΗ | 10/08/2010 | 6003220 |
| <i>ΦΩΤΙΟΥ ΧΑΡΙΚΛΕΙΑ</i> | ΣΥΣΚΕΥΑΣΙΑ ΔΩΡΟΥ ΣΕ ΣΧΗΜΑ ΑΝΘΟΔΕΣΜΗΣ | 11/08/2010 | 6003219 |

Μ Ε Ρ Ο Σ Γ '
ΑΝΑΝΕΩΣΕΙΣ

ΑΝΑΝΕΩΣΕΙΣ ΚΑΤΑΧΩΡΗΜΕΝΩΝ ΣΧΕΔΙΩΝ Ή ΥΠΟΔΕΙΓΜΑΤΩΝ

(11) Αρ. Πιστοπ. Καταχώρησης Σχ. ή Υπ.:6000887

(73) Δικαιούχος (οι): TETRA LAVAL HOLDINGS & FINANCE SA , Avenue General-Guisan 70, CH-1009 Pully (CH) .
(17) Ημερομηνία Ανανέωσης: 21-8-2015 (3η 5ετία)

(11) Αρ. Πιστοπ. Καταχώρησης Σχ. ή Υπ.:6000897

(73) Δικαιούχος (οι): DAIKIN INDUSTRIES LTD , Umeda Center Building, 4-12 Nakazaki-Nishi..., 99999 OSAKA-FU (JP) .
(17) Ημερομηνία Ανανέωσης: 31-8-2015 (3η 5ετία)

(11) Αρ. Πιστοπ. Καταχώρησης Σχ. ή Υπ.:6001037

(73) Δικαιούχος (οι): ΠΑΛΛΑΙΟΧΩΡΙΝΟΣ ΙΩΑΝΝΗΣ , Οδός Α7 Κτίριο 24 ΟΤ18, ΒΙΠΕΘ, 570 22 ΘΕΣΣΑΛΟΝΙΚΗ (GR) .
(17) Ημερομηνία Ανανέωσης: 5-2-2016 (3η 5ετία)

(11) Αρ. Πιστοπ. Καταχώρησης Σχ. ή Υπ.:6001049

(73) Δικαιούχος (οι): ΛΑΒΙΔΑΣ ΚΩΝΣΤΑΝΤΙΝΟΥ ΧΑΡΑΛΑΜΠΟΣ , Σαχτούρη 11, 151 25 ΠΕΡΙΣΤΕΡΙ (GR) .
(17) Ημερομηνία Ανανέωσης: 19-2-2016 (3η 5ετία)

(11) Αρ. Πιστοπ. Καταχώρησης Σχ. ή Υπ.:6001052

(73) Δικαιούχος (οι): KANZAWA SEIKO CO., LTD. , 258, Takagi, Bessho-Cho, Miki-Shi, 99999 HYOGO-KEN (JP) .
(17) Ημερομηνία Ανανέωσης: 22-2-2016 (3η 5ετία)

(11) Αρ. Πιστοπ. Καταχώρησης Σχ. ή Υπ.:6001053

(73) Δικαιούχος (οι): KANZAWA SEIKO CO., LTD. , 258, Takagi, Bessho-Cho, Miki-Shi, 99999 HYOGO-KEN (JP) .
(17) Ημερομηνία Ανανέωσης: 22-2-2016 (3η 5ετία)

(11) Αρ. Πιστοπ. Καταχώρησης Σχ. ή Υπ.:6001054

(73) Δικαιούχος (οι): KANZAWA SEIKO CO., LTD. , 258, Takagi, Bessho-Cho, Miki-Shi, 99999 HYOGO-KEN (JP) .
(17) Ημερομηνία Ανανέωσης: 22-2-2016 (3η 5ετία)

(11) Αρ. Πιστοπ. Καταχώρησης Σχ. ή Υπ.:6001055

(73) Δικαιούχος (οι): KANZAWA SEIKO CO., LTD. , 258, Takagi, Bessho-Cho, Miki-Shi, HYOGO (JP) .
(17) Ημερομηνία Ανανέωσης: 22-2-2016 (3η 5ετία)

(11) Αρ. Πιστοπ. Καταχώρησης Σχ. ή Υπ.:6001081

(73) Δικαιούχος (οι): KWANG YANG MOTOR CO., LTD. , No 35, Wan Hsing, Sanmin Dist., 99999 KAOHSINUNG (ZZ) .
(17) Ημερομηνία Ανανέωσης: 23-3-2016 (3η 5ετία)

(11) Αρ. Πιστοπ. Καταχώρησης Σχ. ή Υπ.:6001102

(73) Δικαιούχος (οι): BANG & OLUFSEN A/S , Peter Bangs Vej 15, Postboks 40, 7600 STRUER (DK) .
(17) Ημερομηνία Ανανέωσης: 20-4-2016 (3η 5ετία)

(11) Αρ. Πιστοπ. Καταχώρησης Σχ. ή Υπ.:6001281

(73) Δικαιούχος (οι): COCA-COLA ΕΛΛΗΝΙΚΗ ΕΤΑΙΡΕΙΑ ΕΜΦΙΑΛΩΣΕΩΣ Α.Ε. Με διακριτικό τίτλο "COCA COLA Ε.Ε.Ε. (ΤΡΙΑ ΕΨΙΛΟΝ)" , Φραγκοκκλησιάς 9, 15125 ΜΑΡΟΥΣΙ (ΑΤΤΙΚΗΣ) (GR) .
(17) Ημερομηνία Ανανέωσης: 21-11-2016 (3η 5ετία)

(11) Αρ. Πιστοπ. Καταχώρησης Σχ. ή Υπ.:6002187

(73) Δικαιούχος (οι): ΛΑΦΑΖΑΝΗΣ ΑΝΩΝΥΜΟΣ ΟΙΝΟΠΟΙΗΤΙΚΗ ΑΜΠΕΛΟΥΡΓΙΚΗ ΚΑΙ ΕΜΠΟΡΙΚΗ ΕΤΑΙΡΕΙΑ με δ.τ. "ΛΑΦΑΖΑΝΗΣ Ο.Α.Ε." , Κεφαλάρι Αρχαίες Κλεόνες, 20500 NEMEA (ΚΟΡΙΝΘΙΑΣ) (GR) .
(17) Ημερομηνία Ανανέωσης: 22-2-2016 (2η 5ετία)

(11) Αρ. Πιστοπ. Καταχώρησης Σχ. ή Υπ.:6002188

(73) Δικαιούχος (οι): ALUMINCO Α.Ε. , Θέση Μεγάλη Ράχη, 32011 ΟΙΝΟΦΥΤΑ (ΒΟΙΩΤΙΑΣ) (GR) .
(17) Ημερομηνία Ανανέωσης: 22-2-2016 (2η 5ετία)

(11) Αρ. Πιστοπ. Καταχώρησης Σχ. ή Υπ.:6002192

(73) Δικαιούχος (οι): EUROPA PROFIL ΑΛΟΥΜΙΝΙΟ Α.Β.Ε. , 56ο γλμ. Ε.Ο. Αθηνών-Λαμίας, 32011 ΟΙΝΟΦΥΤΑ (ΒΟΙΩΤΙΑΣ) (GR) .

(17) Ημερομηνία Ανανέωσης: 8-2-2016 (2η 5ετία)

(11) Αρ. Πιστοπ. Καταχώρησης Σχ. ή Υπ.:6002193

(73) Δικαιούχος (οι): ΧΑΤΖΗΚΩΝΣΤΑΝΤΙΝΟΥ ΣΤΕΛΙΟΣ, Παράδεισος Χρυσούπολης, 64200 ΧΡΥΣΟΥΠΟΛΗ (ΚΑΒΑΛΑΣ) (GR) .

(17) Ημερομηνία Ανανέωσης: 6-2-2016 (2η 5ετία)

(11) Αρ. Πιστοπ. Καταχώρησης Σχ. ή Υπ.:6002240

(73) Δικαιούχος (οι): ΓΛΕΝΤΟΣ ΓΕΩΡΓΙΟΣ, Τσιμισκή 82, 54622 ΘΕΣΣΑΛΟΝΙΚΗ (ΘΕΣΣΑΛΟΝΙΚΗΣ) (GR) .

(17) Ημερομηνία Ανανέωσης: 28-2-2016 (2η 5ετία)

ΜΕΡΟΣ Δ'
ΜΕΤΑΒΟΛΕΣ

ΟΥΔΕΜΙΑ

Μ Ε Ρ Ο Σ Ε '
ΛΗΞΗ ΠΡΟΣΤΑΣΙΑΣ

ΛΗΞΗ ΠΡΟΣΤΑΣΙΑΣ ΚΑΤΑΧΩΡΗΜΕΝΩΝ ΣΧΕΔΙΩΝ Ή ΥΠΟΔΕΙΓΜΑΤΩΝ

(11) Αρ. Πιστοπ. Καταχώρησης Σχ. ή Υπ.:6000892

(73) Δικαιούχος (οι): ΑΝΤΩΝΟΠΟΥΛΟΣ ΝΙΚΟΛΑΟΥ ΠΑΝΑΓΙΩΤΗΣ , ΜΠΟΛΑΤΙ, 20016 ΚΟΡΙΝΘΙΑ (GR) .

(11) Αρ. Πιστοπ. Καταχώρησης Σχ. ή Υπ.:6000893

(73) Δικαιούχος (οι): TOSHIBA CARRIER CORPORATION , 1-1, Shibaura 1-Chome, MINATO-KU, TOKYO (JP) .

(11) Αρ. Πιστοπ. Καταχώρησης Σχ. ή Υπ.:6000894

(73) Δικαιούχος (οι): TOSHIBA CARRIER CORPORATION , 1-1, Shibaura 1-Chome, MINATO-KU, TOKYO (JP) .

(11) Αρ. Πιστοπ. Καταχώρησης Σχ. ή Υπ.:6000898

(73) Δικαιούχος (οι):
1) HYUNDAI MOTOR COMPANY , 140-2, Kye-dong, Chongro-ku, 110-793 SEOUL (KR) .
2) HYUNDAI PRECISION & IND. CO. LTD. , 140-2, Kye-dong, Chongro-ku, 110-793 SEOUL (KR) .

(11) Αρ. Πιστοπ. Καταχώρησης Σχ. ή Υπ.:6000899

(73) Δικαιούχος (οι):
1) HYUNDAI MOTOR COMPANY , 140-2, Kye-Dong, Chongro-Ku, 110-793 SEOUL (KR) .
2) HYUNDAI PRECISION & IND. CO. LTD. , 140-2, Kye-dong, Chongro-ku, 110-793 SEOUL (KR) .

(11) Αρ. Πιστοπ. Καταχώρησης Σχ. ή Υπ.:6000900

(73) Δικαιούχος (οι):
1) HYUNDAI MOTOR COMPANY , 140-2, Kye-Dong, Chongro-Ku, 110-793 SEOUL (KR) .
2) HYUNDAI PRECISION & IND. CO. LTD. , 140-2, Kye-dong, Chongro-ku, 110-793 SEOUL (KR) .

(11) Αρ. Πιστοπ. Καταχώρησης Σχ. ή Υπ.:6002091

(73) Δικαιούχος (οι): ΚΑΡΠΙΟΔΙΝΗΣ ΚΩΝΣΤΑΝΤΙΝΟΥ ΑΛΕΞΑΝΔΡΟΣ, 34ο χλμ. Λεωφ. Πόρτο Ράφτη, Πόρτο Ράφτη, 19003 ΜΑΡΚΟΠΟΥΛΟ (ΑΤΤΙΚΗΣ) (GR) .

ΜΕΡΟΣ ΣΤ'
ΑΚΥΡΩΣΕΙΣ

ΟΥΔΕΜΙΑ

ΣΥΝΔΡΟΜΕΣ ΓΙΑ ΤΟ ΕΔΒΙ

| | | |
|---|------|--------|
| α) Σε οπτικό δίσκο (CD), ως εξής: | | |
| Τεύχη Α' και Β' μαζί ανά δίσκο | EYPΩ | 2,00 |
| Ετήσια συνδρομή Εσωτερικού για τα Τεύχη Α' και Β' μαζί..... | EYPΩ | 22,00 |
| Ετήσια συνδρομή Εξωτερικού για τα Τεύχη Α' και Β' μαζί..... | EYPΩ | 44,00 |
| β) Ετήσια συνδρομή για τα Τεύχη Α' και Β' μαζί σε έντυπη μορφή και σε οπτικό δίσκο (CD) ταυτόχρονα..... | | |
| Ετήσια συνδρομή Εσωτερικού | EYPΩ | 77,00 |
| Ετήσια συνδρομή Εξωτερικού | EYPΩ | 154,00 |
| γ) Ετήσια συνδρομή για την πρόσβαση και στα δύο Τεύχη του ΕΔΒΙ στις ιστοσελίδες του ΟΒΙ..... | EYPΩ | 0,00 |

Κάθε ενδιαφερόμενος μπορεί να προμηθεύεται το ΕΔΒΙ ή να ζητήσει να γίνει συνδρομητής από τον:

Οργανισμό Βιομηχανικής Ιδιοκτησίας (ΟΒΙ)
Παντανάσσης 5
151 25 Παράδεισος Αμαρουσίου
τηλ.: 2106828231

SUBSCRIPTIONS FOR THE INDUSTRIAL PROPERTY BULLETIN

| | | |
|---|------|--------|
| a) On compact disc (CD): | | |
| Volume A' and B', price per disc | EURO | 2,00 |
| Annual domestic subscription for both Volumes (A' and B') | EURO | 22,00 |
| Annual foreign subscription for both Volumes (A' and B') | EURO | 44,00 |
| b) Annual subscription for both Volumes (A' and B') in printed form and on compact disc (CD) simultaneously | | |
| Annual domestic subscription | EURO | 77,00 |
| Annual foreign subscription | EURO | 154,00 |
| c) Annual subscription for access to both Volumes (A' and B') displayed on the OBI's website pages..... | EURO | 0,00 |

For bulletin purchasing or subscription information, please contact:

5 Pandanassis Str.
151 25 Paradissos Amarousiou
Athens - Greece
tel.: (0030210) 6828231