



ΟΡΓΑΝΙΣΜΟΣ  
ΒΙΟΜΗΧΑΝΙΚΗΣ  
ΙΔΙΟΚΤΗΣΙΑΣ

ΕΙΔΙΚΟ ΔΕΛΤΙΟ  
ΒΙΟΜΗΧΑΝΙΚΗΣ  
ΙΔΙΟΚΤΗΣΙΑΣ  
(ΕΔΒΙ)

ΤΕΥΧΟΣ Β΄  
ΣΧΕΔΙΑ ΚΑΙ ΥΠΟΔΕΙΓΜΑΤΑ

ΣΕΠΤΕΜΒΡΙΟΣ 2011



ΟΡΓΑΝΙΣΜΟΣ  
ΒΙΟΜΗΧΑΝΙΚΗΣ  
ΙΔΙΟΚΤΗΣΙΑΣ

Παντανάσσης 5  
151 25 Παράδεισος Αμαρουσίου

ΤΕΛΕΦΑΞ: 210 6819231

ΤΗΛΕΦΩΝΑ:

ΓΕΝΙΚΕΣ ΠΛΗΡΟΦΟΡΙΕΣ: .....210 6183500  
ΚΑΤΑΘΕΣΕΙΣ: .....210 6183593  
ΤΕΛΗ: .....210 6183594  
ΕΞΕΤΑΣΤΕΣ: .....210 6183595  
ΛΟΓΙΣΤΗΡΙΟ: .....210 6183596  
ΝΟΜΙΚΑ ΘΕΜΑΤΑ: .....210 6183597  
ΤΕΧΝΙΚΗ ΠΛΗΡΟΦΟΡΗΣΗ: ....210 6183598  
ΔΗΜΟΣΙΕΣ ΣΧΕΣΕΙΣ: .....210 6183599

Επιμέλεια - Έκδοση:  
Τρόμ Νικόλαος  
Οργανισμός Βιομηχανικής Ιδιοκτησίας (OBI)

© Οργανισμός Βιομηχανικής Ιδιοκτησίας (OBI)  
**07 Οκτωβρίου 2011**



ΟΡΓΑΝΙΣΜΟΣ  
ΒΙΟΜΗΧΑΝΙΚΗΣ  
ΙΔΙΟΚΤΗΣΙΑΣ

5 Pandanassis Str.  
GR 151 25 Paradissos Amaroussiou Athens, Greece

TELEFAX: 210 6819231

TELEPHONS:

GENERAL INFORMATION: ..... 003 210 6183500  
RECEIVING OFFICE: ..... 003 210 6183593  
FEES: ..... 003 210 6183594  
EXAMINERS: ..... 003 210 6183595  
ACCOUNTS OFFICE: ..... 003 210 6183596  
LEGAL METTERS: ..... 003 210 6183597  
TECHNICAL INFORMATION: .... 003 210 6183598  
PUBLIC RELATIONS: ..... 003 210 6183599

Editor - Publisher:  
Trom Nicholas  
Industrial Property Organisation (OBI)

© Industrial Property Organisation (OBI)  
**October 07 2011**

## **ΕΙΣΑΓΩΓΙΚΟ ΣΗΜΕΙΩΜΑ**

Το Ειδικό Δελτίο Βιομηχανικής Ιδιοκτησίας τηρείται από τον Οργανισμό Βιομηχανικής Ιδιοκτησίας (Ο.Β.Ι.) κατ' εφαρμογή του άρθρου 4 του νόμου 1733/1987 (ΦΕΚ 171,Α') και αποτελείται δύο τεύχη:

Στο **ΤΕΥΧΟΣ Α'** δημοσιεύονται σε μηνιαία βάση τα εξής :

- Αιτήσεις και χορηγήσεις Διπλωμάτων Ευρεσιτεχνίας (Δ.Ε.)
- Αιτήσεις και χορηγήσεις Πιστοποιητικών Υποδείγματος Χρησιμότητας (Π.Υ.Χ.)
- Αιτήσεις και χορηγήσεις Συμπληρωματικών Πιστοποιητικών Προστασίας για Φυτοπροστατευτικά προϊόντα (Σ.Π.Π.Φ.Π.)
- Αιτήσεις και χορηγήσεις Συμπληρωματικών Πιστοποιητικών Προστασίας για Φάρμακα (Σ.Π.Π.Φ.)
- Αιτήσεις Μετάφρασης Αξιώσεων Ευρωπαϊκών Διπλωμάτων Ευρεσιτεχνίας
- Βεβαιώσεις Μεταφράσεων Ευρωπαϊκών Διπλωμάτων Ευρεσιτεχνίας
- Μεταβολές - Διορθώσεις αιτήσεων και χορηγήσεων τίτλων βιομηχανικής ιδιοκτησίας
- Εκπτώσεις - Ανακλήσεις Εκπτώσεων αιτήσεων και χορηγήσεων τίτλων βιομηχανικής ιδιοκτησίας

Στο **ΤΕΥΧΟΣ Β'** δημοσιεύονται σε μηνιαία βάση οι αιτήσεις και τα καταχωρημένα Σχέδια ή Υποδείγματα.

Τα παραπάνω τεύχη διατίθενται ξεχωριστά.



**ΠΕΡΙΕΧΟΜΕΝΑ**

	Σελ.
Ανάλυση κωδικών αρθμών.....	5
Συντμήσεις .....	5

**ΜΕΡΟΣ Α΄**

**ΚΑΤΑΧΩΡΗΜΕΝΕΣ ΑΙΤΗΣΕΙΣ ΣΧΕΔΙΩΝ ΚΑΙ ΥΠΟΔΕΙΓΜΑΤΩΝ**

1. Αιτήσεις Σχεδίων και Υποδειγμάτων .....	7
2. Ευρετήριο αιτήσεων σύμφωνα με την αλφαβητική σειρά των καταθετών .....	26

**ΜΕΡΟΣ Β΄**

**ΧΟΡΗΓΗΣΕΙΣ ΠΙΣΤΟΠΟΙΗΤΙΚΩΝ ΚΑΤΑΧΩΡΗΣΗΣ ΣΧΕΔΙΩΝ ΚΑΙ ΥΠΟΔΕΙΓΜΑΤΩΝ**

1. Πιστοποιητικά καταχώρησης σχεδίων ή υποδειγμάτων.....	27
2. Ευρετήριο πιστοποιητικών καταχώρησης σχεδίων ή υποδειγμάτων σύμφωνα με την αλφαβητική σειρά των καταθετών.....	30

**ΜΕΡΟΣ Γ΄**

**ΑΝΑΝΕΩΣΕΙΣ**.....31

**ΜΕΡΟΣ Δ΄**

**ΜΕΤΑΒΟΛΕΣ**.....32

**ΜΕΡΟΣ Ε΄**

**ΛΗΞΗ ΠΡΟΣΤΑΣΙΑΣ**.....33

**ΜΕΡΟΣ ΣΤ΄**

**ΑΚΥΡΩΣΕΙΣ - ΔΙΟΡΘΩΣΕΙΣ** .....35

– Ανακοινώσεις - Συνδρομές .....	36
----------------------------------	----

**CONTENTS**

	Page
INID Codes .....	5
Abbreviations .....	5

**PART A΄**

**REGISTERED DESIGN APPLICATIONS**

1. Design Applications .....	7
2. Design Application Index in alphabetical order of the applicant. ....	26

**PART B΄**

**GRANTS OF DESIGN REGISTRATION CERTIFICATES**

1. Design registration certificates.....	27
2. Index of design registration certificates in alphabetical order of the applicant.....	30

**PART C΄**

**RENEWALS** .....31

**PART D΄**

**MODIFICATIONS** .....32

**PART E΄**

**EXPIRY OF PROTECTION** .....33

**PART F΄**

**ANNULMENTS - CORRECTIONS** .....35

– Announcements - Subscriptions .....	36
---------------------------------------	----



## ΚΩΔΙΚΟΙ ΑΡΙΘΜΟΙ

- (15) Ημερομηνία καταχώρησης
- (17) Ημερομηνία λήξης 1ης πενταετίας ή ανανέωσης προστασίας σε επόμενη πενταετία
- (21) Αριθμός Αίτησης Σχεδίου ή Υποδείγματος
- (28) Αριθμός Σχεδίων/Υποδειγμάτων
- (30) Συμβατικές Προτεραιότητες
- (45) Ημερομηνία λήξης αναβολής δημοσίευσης
- (51) Διεθνής Ταξινόμηση
- (54) Προσδιορισμός αντικειμένου
- (71) Καταθέτης
- (72) Δημιουργός
- (73) Δικαιούχος
- (74) Πληρεξούσιος
- (74) Αντίκλητος

## INID CODES

- (15) Registration date
- (17) Date of expiration of the 1st five-year period, or renewal for further five-year periods
- (21) Design application number
- (28) Number of designs
- (30) Priority
- (45) Date of expiration of deferment
- (51) Class and subclass of the Locarno Classification
- (54) Designation of articles
- (71) Applicant
- (72) Creator
- (73) Owner
- (74) Attorney
- (74) Representative

## ΣΥΝΤΜΗΣΕΙΣ

- OBI:** Οργανισμός Βιομηχανικής Ιδιοκτησίας
- EABI:** Ειδικό Δελτίο Βιομηχανικής Ιδιοκτησίας
- Δ.Σ.:** Διοικητικό Συμβούλιο
- ΣΧ. ή ΥΠ.:** Σχέδιο ή Υπόδειγμα
- ΚΑΤ/ΡΗΣΗ:** Καταχώρηση
- ΑΡ.ΑΙΤ.:** Αριθμός αίτησης
- ΑΝΤ/MENΟΥ:** Αντικείμενου





## Μ Ε Ρ Ο Σ Α '

### ΚΑΤΑΧΩΡΗΜΕΝΕΣ ΑΙΤΗΣΕΙΣ ΣΧΕΔΙΩΝ ΚΑΙ ΥΠΟΔΕΙΓΜΑΤΩΝ

#### ΑΙΤΗΣΕΙΣ ΣΧΕΔΙΩΝ ΚΑΙ ΥΠΟΔΕΙΓΜΑΤΩΝ

(21) Αρ. Αίτησης Σχ. ή Υπ.: 20110600050

(15) Ημερ. Καταχώρησης: 05/04/2011

(17) Ημ. Λήξης 1ης πενταετίας :5/4/2016

(71) Καταθέτης(ες): ΔΙΟΝ. ΣΠΗΛΙΑΚΟΠΟΥΛΟΣ & ΕΥΣΤ.  
ΣΑΡΛΑΝΗ ΕΕΒΕ  
Νιρβάνα 80, 11145 ΑΘΗΝΑ (ΑΤΤΙΚΗΣ),  
ΕΛΛΑΔΑ

(30) Συμβ. Προτεραιότητα(ες):

(72) Δημιουργός(οι): ΣΑΡΛΑΝΗ ΕΥΣΤΑΘΙΑ

(74) Πληρεξούσιος: ΠΟΥΛΟΠΟΥΛΟΥ ΑΙΚΑΤΕΡΙΝΗ  
Κυρ. Λουκαρέως 11, 11471 ΑΘΗΝΑ (ΑΤΤΙΚΗΣ)

(74) Αντίκλητος: ΠΟΥΛΟΠΟΥΛΟΥ ΑΙΚΑΤΕΡΙΝΗ  
Κυρ. Λουκαρέως 11, 11471 ΑΘΗΝΑ (ΑΤΤΙΚΗΣ)

(28) Αριθμός Σχεδίων/Υποδειγμάτων: 20

(51) Διεθνής Ταξινόμηση: 02-02

(54) Προσδιορισμός Αντικειμένου: ΓΥΝΑΙΚΕΙΑ ΕΝΔΥΜΑΤΑ









9.2



11.1



10.1



11.2



10.2



12.1









18.2



20.1



19.1



20.2



19.2

(21) **Αρ. Αίτησης Σχ. ή Υπ.: 20110600051**

(15) **Ημερ. Καταχώρησης:** 06/04/2011

(17) **Ημ. Λήξης 1ης πενταετίας :** 6/4/2016

(71) **Καταθέτης(ες):** Φ. ΑΝΕΜΗΣ-Φ. ΦΕΡΝΑΝΤΕΣ Ο.Ε.  
Αραχώβης 7, 15127 ΜΕΛΙΣΣΙΑ (ΑΤΤΙΚΗΣ),  
ΕΛΛΑΔΑ

(30) **Συμβ. Προτεραιότητα(ες):**

(72) **Δημιουργός(οι):** ΠΑΤΗΝΙΩΤΑΚΗΣ ΔΗΜΗΤΡΙΟΣ

(74) **Πληρεξούσιος:**

(74) **Αντίκλητος:** ΦΕΡΝΑΝΤΕΣ ΦΡΑΓΚΙΣΚΟΣ  
Π. Δαμαλά 6, 18537 ΠΕΙΡΑΙΑΣ (ΑΤΤΙΚΗΣ)

(28) **Αριθμός Σχεδίων/Υποδειγμάτων:** 1

(51) **Διεθνής Ταξινόμηση:** 25-01

(54) **Προσδιορισμός Αντικειμένου:** ΠΡΟΦΙΛ ΑΛΟΥΜΙΝΙΟΥ

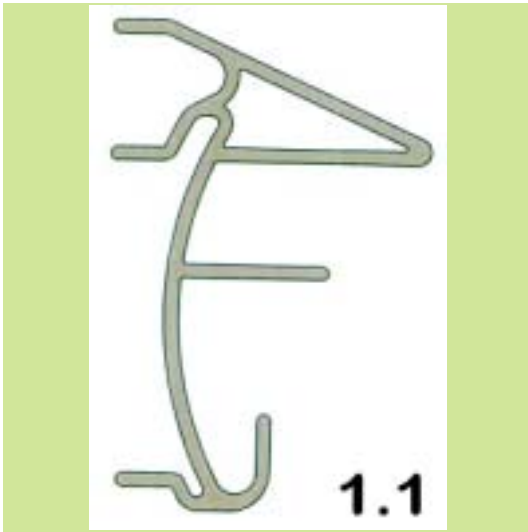
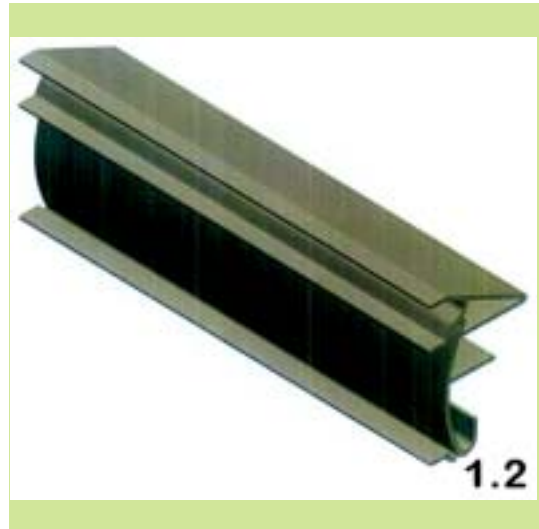

(21) **Αρ. Αίτησης Σχ. ή Υπ.: 20110600052**

(15) **Ημερ. Καταχώρησης:** 07/04/2011

(17) **Ημ. Λήξης 1ης πενταετίας :** 7/4/2016

(71) **Καταθέτης(ες):** ΑΝΤΩΝΟΠΟΥΛΟΥ ΓΕΩΡΓΙΟΥ ΑΓΓΕΛΙΚΗ  
Πάρνηθος 2, 18233 ΑΓΙΟΣ ΙΩΑΝΝΗΣ ΡΕΝΤΗΣ  
(ΑΤΤΙΚΗΣ), ΕΛΛΑΔΑ

(30) **Συμβ. Προτεραιότητα(ες):**

(72) **Δημιουργός(οι):** ΑΝΤΩΝΟΠΟΥΛΟΥ ΓΕΩΡΓΙΟΥ ΑΓΓΕΛΙΚΗ

(74) **Πληρεξούσιος:**

(74) **Αντίκλητος:** ΑΝΤΩΝΟΠΟΥΛΟΣ ΓΕΩΡΓΙΟΣ  
Μυκόνου 25B, 18541 ΠΕΙΡΑΙΑΣ (ΑΤΤΙΚΗΣ)

(28) **Αριθμός Σχεδίων/Υποδειγμάτων:** 1

(51) **Διεθνής Ταξινόμηση:** 01-99

(54) **Προσδιορισμός Αντικειμένου:** ΜΠΟΥΚΙΤΣΕΣ ΑΛΛΑΝΤΙΚΩΝ ΣΕ  
ΣΥΣΚΕΥΑΣΙΑ





(21) **Αρ. Αίτησης Σχ. ή Υπ.: 20110600053**

(15) **Ημερ.Καταχώρησης:** 07/04/2011

(17) **Ημ. Λήξης 1ης πενταετίας :** 7/4/2016

(71) **Καταθέτης(ες):** ΑΝΤΩΝΟΠΟΥΛΟΥ ΓΕΩΡΓΙΟΥ ΑΓΓΕΛΙΚΗ  
Πάρνηθος 2, 18233 ΑΓΙΟΣ ΙΩΑΝΝΗΣ ΡΕΝΤΗΣ  
(ΑΤΤΙΚΗΣ), ΕΛΛΑΔΑ

(30) **Συμβ. Προτεραιότητα(ες):**

(72) **Δημιουργός(οι):** ΑΝΤΩΝΟΠΟΥΛΟΥ ΓΕΩΡΓΙΟΥ ΑΓΓΕΛΙΚΗ

(74) **Πληρεξούσιος:**

(74) **Αντίκλητος:** ΑΝΤΩΝΟΠΟΥΛΟΣ ΓΕΩΡΓΙΟΣ  
Μυκόνου 25B,18541 ΠΕΙΡΑΙΑΣ (ΑΤΤΙΚΗΣ)

(28) **Αριθμός Σχεδίων/Υποδειγμάτων:** 2

(51) **Διεθνής Ταξινόμηση:** 01-04

(54) **Προσδιορισμός Αντικειμένου:** ΜΠΟΥΚΙΤΣΕΣ ΑΛΛΑΝΤΙΚΩΝ ΣΕ  
ΣΧΗΜΑ ΜΠΑΛΙΤΣΑΣ Η ΚΥΛΙΝ-  
ΔΡΟΥ

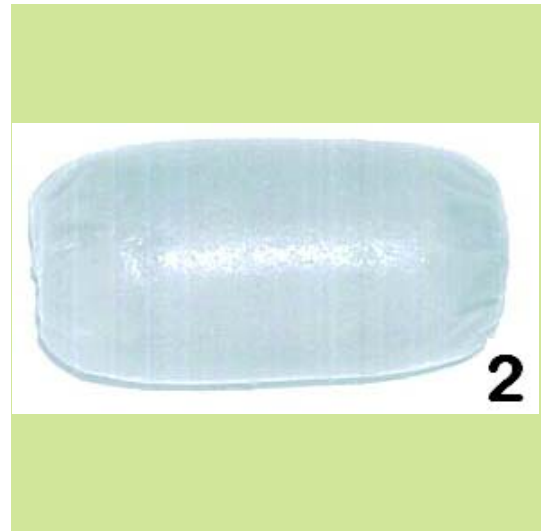
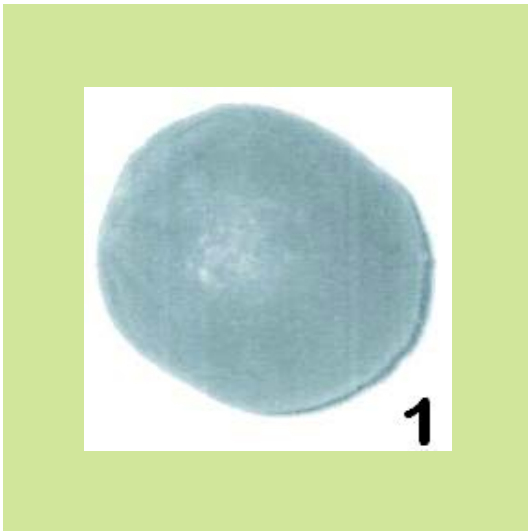

(21) **Αρ. Αίτησης Σχ. ή Υπ.: 20110600054**

(15) **Ημερ.Καταχώρησης:** 08/04/2011

(17) **Ημ. Λήξης 1ης πενταετίας :** 8/4/2016

(71) **Καταθέτης(ες):** ΔΗΜΟΥ ΑΧΙΛΛΕΑ ΝΙΚΟΛΑΟΣ  
32ο χλμ. Ε.Ο. Αθηνών-Λαμίας,, 19014  
ΚΑΠΑΝΔΡΙΤΙ (ΑΤΤΙΚΗΣ), ΕΛΛΑΔΑ

(30) **Συμβ. Προτεραιότητα(ες):**

(72) **Δημιουργός(οι):** ΔΗΜΟΥ ΑΧΙΛΛΕΑ ΝΙΚΟΛΑΟΣ

(74) **Πληρεξούσιος:** ΗΛΙΟΚΑΥΤΟΣ ΑΝΤΩΝΙΟΣ  
Κάνγγος 31, 10682 ΑΘΗΝΑ (ΑΤΤΙΚΗΣ)

(74) **Αντίκλητος:** ΗΛΙΟΚΑΥΤΟΣ ΑΝΤΩΝΙΟΣ  
Κάνγγος 31, 10682 ΑΘΗΝΑ (ΑΤΤΙΚΗΣ)

(28) **Αριθμός Σχεδίων/Υποδειγμάτων:** 1

(51) **Διεθνής Ταξινόμηση:** 25-03

(54) **Προσδιορισμός Αντικειμένου:** ΠΕΡΙΠΤΕΡΟ ΨΥΓΕΙΟ



(21) *Αρ. Αίτησης Σχ. ή Υπ.*: 20110600055

(15) *Ημερ. Καταχώρησης*: 06/04/2011

(17) *Ημ. Λήξης 1ης πενταετίας*: 6/4/2016

(71) *Καταθέτης(ες)*:  
1) ΜΑΥΡΙΔΟΥ ΑΚΡΙΤΑ ΜΑΓΔΑΛΗΝΗ  
Ίωνος Δραγούμη 4, 54624 ΘΕΣΣΑΛΟΝΙΚΗ  
(ΘΕΣΣΑΛΟΝΙΚΗΣ), ΕΛΛΑΔΑ  
2) ΑΡΑΠΟΓΙΑΝΝΗΣ ΓΕΩΡΓΙΟΥ ΔΗΜΗΤΡΙΟΣ  
Ίωνος Δραγούμη 4, 54624 ΘΕΣΣΑΛΟΝΙΚΗ  
(ΘΕΣΣΑΛΟΝΙΚΗΣ), ΕΛΛΑΔΑ

(30) *Συμβ. Προτεραιότητα(ες)*:

(72) *Δημιουργός(οι)*:  
1) ΜΑΥΡΙΔΟΥ ΑΚΡΙΤΑ ΜΑΓΔΑΛΗΝΗ  
2) ΑΡΑΠΟΓΙΑΝΝΗΣ ΓΕΩΡΓΙΟΥ ΔΗΜΗΤΡΙΟΣ

(74) *Πληρεξούσιος*:

(74) *Αντίκλητος*:  
ΑΠΟΣΤΟΛΟΠΟΥΛΟΣ ΓΡΗΓΟΡΗΣ  
Πλ. Ναυαρίνου 17, 54622 ΘΕΣΣΑΛΟΝΙΚΗ  
(ΘΕΣΣΑΛΟΝΙΚΗΣ)

(28) *Αριθμός Σχεδίων/Υποδειγμάτων*: 5

(51) *Διεθνής Ταξινόμηση*: 06-01

(54) *Προσδιορισμός Αντικειμένου*: ΠΑΓΚΑΚΙΑ



(21) *Αρ. Αίτησης Σχ. ή Υπ.:* 20110600056

(15) *Ημερ. Καταχώρησης:* 12/04/2011

(17) *Ημ. Λήξης 1ης πενταετίας :* 12/4/2016

(71) *Καταθέτης(ες):* ΒΕΣΚΟΥΚΗΣ ΝΙΚΟΛΑΟΥ ΑΡΙΣΤΕΙΔΗΣ  
Παρουκία Πάρου Θέση Σουβλιά, 84400 ΠΑΡΟΣ  
(ΚΥΚΛΑΔΩΝ), ΕΛΛΑΔΑ

(30) *Συμβ. Προτεραιότητα(ες):*

(72) *Δημιουργός(οι):* ΒΕΣΚΟΥΚΗΣ ΝΙΚΟΛΑΟΥ ΑΡΙΣΤΕΙΔΗΣ

(74) *Πληρεξούσιος:* ΣΧΙΖΑ ΣΟΦΙΑ  
Ρόμβης 18, 10562 ΑΘΗΝΑ (ΑΤΤΙΚΗΣ)

(74) *Αντίκλητος:* ΣΧΙΖΑ ΣΟΦΙΑ  
Ρόμβης 18, 10562 ΑΘΗΝΑ (ΑΤΤΙΚΗΣ)

(28) *Αριθμός Σχεδίων/Υποδειγμάτων:* 1

(51) *Διεθνής Ταξινόμηση:* 02-07

(54) *Προσδιορισμός Αντικειμένου:* ΠΕΡΙΚΑΡΠΙΟ ΜΕ ΕΝΣΩΜΑΤΩ-  
ΜΕΝΟ ΠΟΡΤΟΦΟΛΙ ΚΑΙ ΛΑΒΑΡΟ



(21) *Αρ. Αίτησης Σχ. ή Υπ.:* 20110600057

(15) *Ημερ. Καταχώρησης:* 14/04/2011

(17) *Ημ. Λήξης 1ης πενταετίας :* 14/4/2016

(71) *Καταθέτης(ες):* ΑΦΟΙ Α. ΠΙΤΕΝΗ ΑΒΕΕ  
5 χλμ. Κοζάνης - Νέας Νικόπολης, 50100  
ΚΟΖΑΝΗ (ΚΟΖΑΝΗΣ), ΕΛΛΑΔΑ

(30) *Συμβ. Προτεραιότητα(ες):*

(72) *Δημιουργός(οι):* ΠΙΤΕΝΗΣ ΑΓΑΜΕΜΝΟΝΟΣ ΝΙΚΟΛΑΟΣ

(74) *Πληρεξούσιος:*

(74) *Αντίκλητος:*

(28) *Αριθμός Σχεδίων/Υποδειγμάτων:* 10

(51) *Διεθνής Ταξινόμηση:* 01-99

(54) *Προσδιορισμός Αντικειμένου:* ΣΑΛΑΤΕΣ



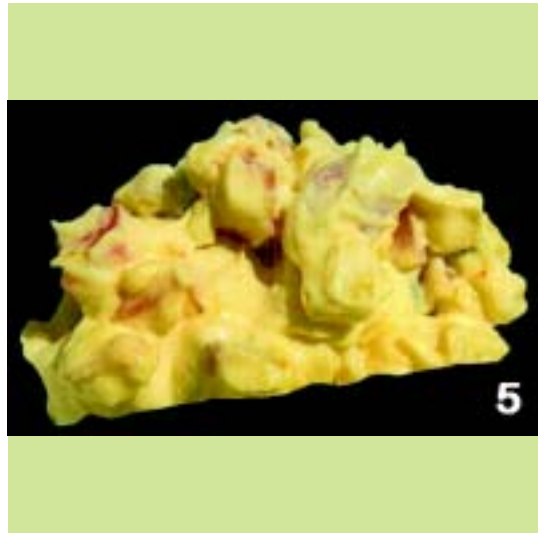

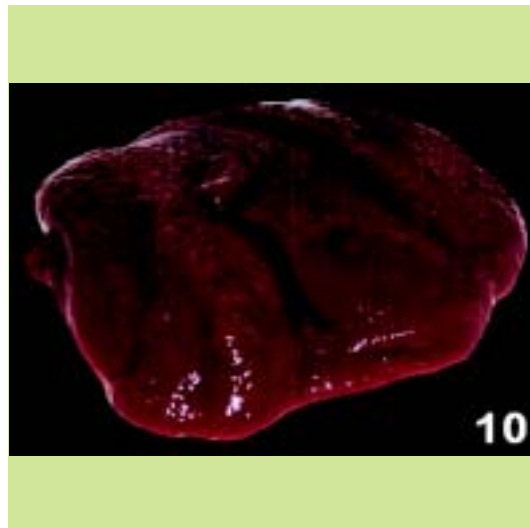

(21) *Αρ. Αίτησης Σχ. ή Υπ.*: 20110600058

(15) *Ημερ. Καταχώρησης*: 21/04/2011

(17) *Ημ. Λήξης 1ης πενταετίας*: 21/4/2016

(71) *Καταθέτης(ες)*: ΤΣΑΚΙΡΗΣ-ΜΑΛΛΑΣ ΑΝΩΝΥΜΗ ΕΤΑΙΡΕΙΑ  
ΥΠΟΔΗΜΑΤΩΝ ΚΑΙ ΔΕΡΜΑΤΙΝΩΝ ΕΙΔΩΝ  
Λ.Βουλιαγμένης 60, 16452 ΑΡΓΥΡΟΥΠΟΛΗ  
(ΑΤΤΙΚΗΣ), ΕΛΛΑΔΑ

(30) *Συμβ. Προτεραιότητα(ες)*:

(72) *Δημιουργός(οι)*: ΚΑΛΟΓΗΡΟΥ ΙΩΑΝΝΗΣ

(74) *Πληρεξούσιος*: ΠΑΝΑΓΟΠΟΥΛΟΣ ΛΕΩΝΙΔΑΣ  
Ακτή Μιαούλη 91, 18538 ΠΕΙΡΑΙΑΣ (ΑΤΤΙΚΗΣ)

(74) *Αντίκλητος*: ΠΑΝΑΓΟΠΟΥΛΟΣ ΛΕΩΝΙΔΑΣ  
Ακτή Μιαούλη 91, 18538 ΠΕΙΡΑΙΑΣ (ΑΤΤΙΚΗΣ)

(28) *Αριθμός Σχεδίων/Υποδειγμάτων*: 1

(51) *Διεθνής Ταξινόμηση*: 02-04

(54) *Προσδιορισμός Αντικειμένου*: ΓΥΝΑΙΚΕΙΟ ΥΠΟΔΗΜΑ-ΠΕΔΙΛΟ







(21) *Αρ. Αίτησης Σχ. ή Υπ.*: 20110600059

(15) *Ημερ. Καταχώρησης*: 28/04/2011

(17) *Ημ. Λήξης 1ης πενταετίας*: 28/4/2016

(71) *Καταθέτης(ες)*: ΓΟΥΛΙΜΗ ΚΩΝΣΤΑΝΤΙΝΟΥ ΞΑΝΘΟΥΛΑ  
Παλιά Αγορά Κάστρο, 84004 ΚΙΜΩΛΟΣ  
(ΚΥΚΛΑΔΩΝ), ΕΛΛΑΔΑ

(30) *Συμβ. Προτεραιότητα(ες)*:

(72) *Δημιουργός(οι)*: ΓΟΥΛΙΜΗ ΚΩΝΣΤΑΝΤΙΝΟΥ ΞΑΝΘΟΥΛΑ

(74) *Πληρεξούσιος*:

(74) *Αντίκλητος*: ΓΟΥΛΙΜΗΣ ΚΩΝΣΤΑΝΤΙΝΟΣ  
Φλέμνγκ 67, 18757 ΚΕΡΑΤΣΙΝΙ (ΑΤΤΙΚΗΣ)

(28) *Αριθμός Σχεδίων/Υποδειγμάτων*: 6

(51) *Διεθνής Ταξινόμηση*: 21-01

(54) *Προσδιορισμός Αντικειμένου*: ΠΑΡΑΔΟΣΙΑΚΟ ΠΑΙΧΝΙΔΙ - ΚΑΡΑ-  
ΒΑΚΙ





(21) *Αρ. Αίτησης Σχ. ή Υπ.*: 20110600060

(15) *Ημερ. Καταχώρησης*: 29/04/2011

(17) *Ημ. Αήξης 1ης πενταετίας*: 29/4/2016

(71) *Καταθέτης(ες)*: ΔΗΜΟΥ ΑΧΙΛΛΕΑ ΝΙΚΟΛΑΟΣ  
32ο χλμ. Ε.Ο. Αθηνών-Λαμίας, 19014  
ΚΑΠΑΝΔΡΙΤΙ (ΑΤΤΙΚΗΣ), ΕΛΛΑΔΑ

(30) *Συμβ. Προτεραιότητα(ες)*:

(72) *Δημιουργός(οι)*: ΔΗΜΟΥ ΑΧΙΛΛΕΑ ΝΙΚΟΛΑΟΣ

(74) *Πληρεξούσιος*: ΗΛΙΟΚΑΥΤΟΣ ΑΝΤΩΝΙΟΣ  
Κάνιγγος 31, 10682 ΑΘΗΝΑ (ΑΤΤΙΚΗΣ)

(74) *Αντίκλητος*: ΗΛΙΟΚΑΥΤΟΣ ΑΝΤΩΝΙΟΣ  
Κάνιγγος 31, 10682 ΑΘΗΝΑ (ΑΤΤΙΚΗΣ)

(28) *Αριθμός Σχεδίων/Υποδειγμάτων*: 3

(51) *Διεθνής Ταξινόμηση*: 20-02

(54) *Προσδιορισμός Αντικειμένου*: ΤΡΙΣΔΙΑΣΤΑΤΗ ΔΙΑΦΗΜΙΣΤΙΚΗ  
ΒΙΤΡΙΝΑ ΠΕΡΙΠΤΕΡΟΥ

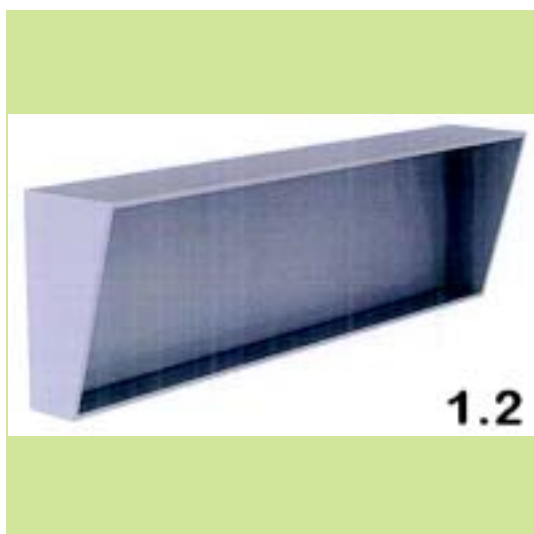
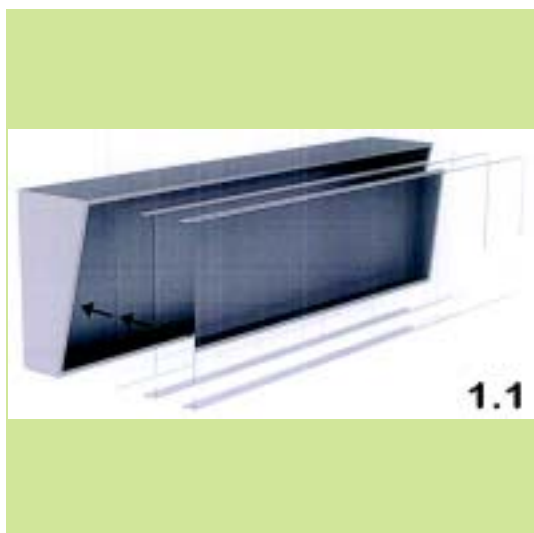
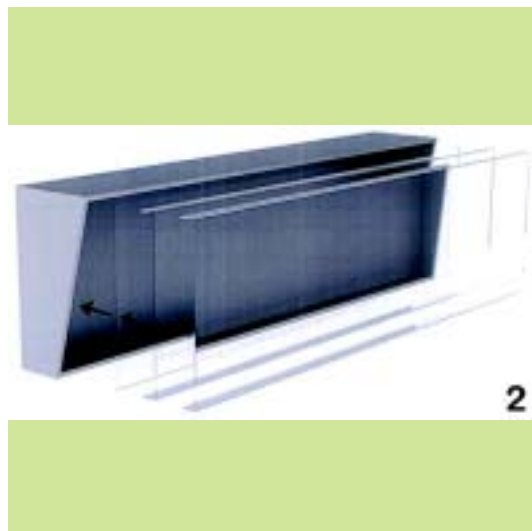



(21) *Αρ. Αίτησης Σχ. ή Υπ.*: 20110600061

(15) *Ημερ. Καταχώρησης*: 29/04/2011

(17) *Ημ. Λήξης 1ης πενταετίας*: 29/4/2016

(71) *Καταθέτης(ες)*: ΙΩΑΝΝΟΥ ΓΕΩΡΓΙΟΥ ΣΤΑΥΡΟΥΛΑ  
7ο χλμ. Δράμας - Καβάλας, 66100 ΔΡΑΜΑ  
(ΔΡΑΜΑΣ), ΕΛΛΑΔΑ

(30) *Συμβ. Προτεραιότητα(ες)*:

(72) *Δημιουργός(οι)*: ΙΩΑΝΝΟΥ ΓΕΩΡΓΙΟΥ ΣΤΑΥΡΟΥΛΑ

(74) *Πληρεξούσιος*:

(74) *Αντίκλητος*:

(28) *Αριθμός Σχεδίων/Υποδειγμάτων*: 1

(51) *Διεθνής Ταξινόμηση*: 11-02

(54) *Προσδιορισμός Αντικειμένου*: ΕΚΚΛΗΣΑΚΙΑ  
ΠΡΟΚΑΤΑΣΚΕΥΑΣΜΕΝΑ





(21) *Αρ. Αίτησης Σχ. ή Υπ.:* 20110600062

(15) *Ημερ. Καταχώρησης:* 29/04/2011

(17) *Ημ. Λήξης 1ης πενταετίας :* 29/4/2016

(71) *Καταθέτης(ες):* SOLE ABEE  
Αμαρουσίου - Χαλανδρίου 26, 15125 ΜΑΡΟΥΣΙ  
(ΑΤΤΙΚΗΣ), ΕΛΛΑΔΑ

(30) *Συμβ. Προτεραιότητα(ες):*

(72) *Δημιουργός(οι):* ΛΑΜΑΡΗΣ ΠΙΑΝΟΣ

(74) *Πληρεξούσιος:*

(74) *Αντίκλητος:* ΚΟΝΤΟΥΔΑΚΗΣ ΚΩΝΣΤΑΝΤΙΝΟΣ  
Λεύκτρων & Λαϊκών Αγώνων, 13671 ΑΧΑΡΝΕΣ  
(ΑΤΤΙΚΗΣ)

(28) *Αριθμός Σχεδίων/Υποδειγμάτων:* 1

(51) *Διεθνής Ταξινόμηση:* 23-03

(54) *Προσδιορισμός Αντικειμένου:* ΗΛΙΑΚΟΣ ΣΥΛΛΕΚΤΗΣ ΑΕΡΟΣ

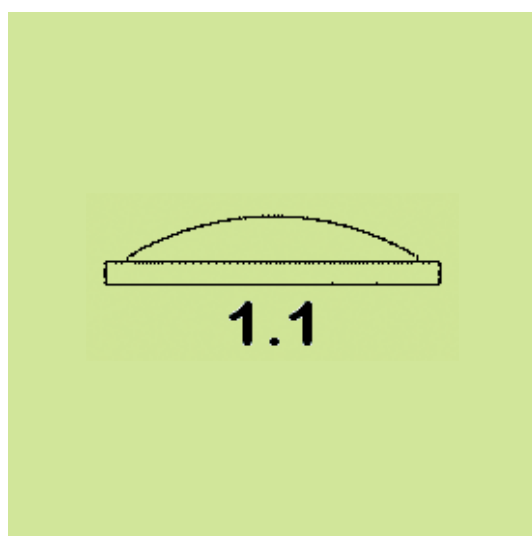

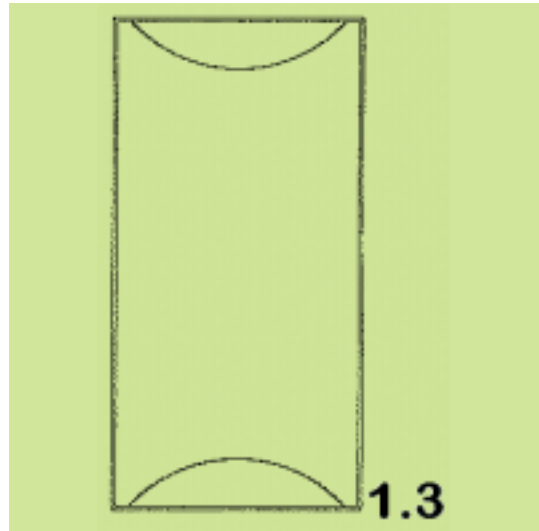
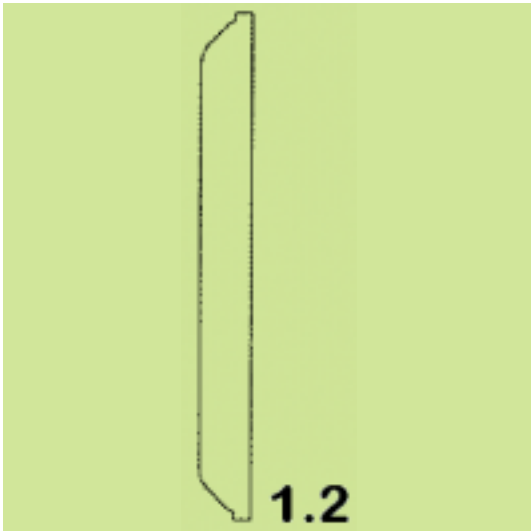

**ΕΥΡΕΤΗΡΙΟ ΑΙΤΗΣΕΩΝ ΣΧΕΔΙΩΝ Ή ΥΠΟΔΕΙΓΜΑΤΩΝ ΣΥΜΦΩΝΑ ΜΕ ΤΗΝ ΑΛΦΑΒΗΤΙΚΗ  
ΣΕΙΡΑ ΤΩΝ ΚΑΤΑΘΕΤΩΝ**

ΚΑΤΑΘΕΤΗΣ (71)	ΠΡΟΣΔΙΟΡΙΣΜΟΣ ΑΝΤ/ΜΕΝΟΥ ΣΧ. Ή ΥΠ. (54)	ΚΑΤ/ΡΗΣΗ (15)	ΑΡ. ΑΙΤ. (21)
<i>SOLE ABEE</i>	ΗΛΙΑΚΟΣ ΣΥΛΛΕΚΤΗΣ ΑΕΡΟΣ	29/04/2011	20110600062
<i>ΑΝΤΩΝΟΠΟΥΛΟΥ ΑΓΓΕΛΙΚΗ</i>	ΜΠΟΥΚΙΤΣΕΣ ΑΛΛΑΝΤΙΚΩΝ ΣΕ ΣΥΣΚΕΥΑΣΙΑ	07/04/2011	20110600052
<i>ΑΝΤΩΝΟΠΟΥΛΟΥ ΑΓΓΕΛΙΚΗ</i>	ΜΠΟΥΚΙΤΣΕΣ ΑΛΛΑΝΤΙΚΩΝ ΣΕ ΣΧΗΜΑ ΜΠΑΛΙΤΣΑΣ Η ΚΥΛΙΝΔΡΟΥ	07/04/2011	20110600053
<i>ΑΡΑΠΟΓΙΑΝΝΗΣ ΔΗΜΗΤΡΙΟΣ</i>	ΠΑΓΚΑΚΙΑ	06/04/2011	20110600055
<i>ΑΦΟΙ Α. ΠΙΤΕΝΗ ΑΒΕΕ</i>	ΣΑΛΑΤΕΣ	14/04/2011	20110600057
<i>ΒΕΣΚΟΥΚΗΣ ΑΡΙΣΤΕΙΔΗΣ</i>	ΠΕΡΙΚΑΡΠΙΟ ΜΕ ΕΝΣΩΜΑΤΩΜΕΝΟ ΠΟΡΤΟΦΟΛΙ ΚΑΙ ΛΑΒΑΡΟ	12/04/2011	20110600056
<i>ΓΟΥΛΙΜΗ ΞΑΝΘΟΥΛΑ</i>	ΠΑΡΑΔΟΣΙΑΚΟ ΠΑΙΧΝΙΔΙ-ΚΑΡΑΒΑΚΙ	28/04/2011	20110600059
<i>ΔΗΜΟΥ ΝΙΚΟΛΑΟΣ</i>	ΠΕΡΙΠΤΕΡΟ ΨΥΓΕΙΟ	08/04/2011	20110600054
<i>ΔΗΜΟΥ ΝΙΚΟΛΑΟΣ</i>	ΤΡΙΣΔΙΑΣΤΑΤΗ ΔΙΑΦΗΜΙΣΤΙΚΗ ΒΙΤΡΙΝΑ ΠΕΡΙΠΤΕΡΟΥ	29/04/2011	20110600060
<i>ΔΙΟΝ. ΣΠΗΛΙΑΚΟΠΟΥΛΟΣ &amp; ΕΥΣΤ. ΣΑΡΛΑΝΗ ΕΕΒΕ</i>	ΓΥΝΑΙΚΕΙΑ ΕΝΔΥΜΑΤΑ	05/04/2011	20110600050
<i>ΙΩΑΝΝΟΥ ΣΤΑΥΡΟΥΛΑ</i>	ΕΚΚΛΗΣΑΚΙΑ ΠΡΟΚΑΤΑΣΚΕΥΑΣΜΕΝΑ	29/04/2011	20110600061
<i>ΜΑΥΡΙΔΟΥ ΜΑΓΔΑΛΗΝΗ</i>	ΠΑΓΚΑΚΙΑ	06/04/2011	20110600055
<i>ΤΣΑΚΙΡΗΣ-ΜΑΛΛΑΣ ΑΝΩΝΥΜΗ ΕΤΑΙΡΕΙΑ ΥΠΟΔΗΜΑΤΩΝ ΚΑΙ ΔΕΡΜΑΤΙΝΩΝ ΕΙΔΩΝ</i>	ΓΥΝΑΙΚΕΙΟ ΥΠΟΔΗΜΑ-ΠΕΔΙΛΟ	21/04/2011	20110600058
<i>Φ. ΑΝΕΜΗΣ-Φ. ΦΕΡΝΑΝΤΕΣ Ο.Ε.</i>	ΠΡΟΦΙΛ ΑΛΟΥΜΙΝΙΟΥ	06/04/2011	20110600051

**Μ Ε Ρ Ο Σ Β '**  
**ΚΑΤΑΧΩΡΗΜΕΝΑ ΠΙΣΤΟΠΟΙΗΤΙΚΑ ΣΧΕΔΙΩΝ ΚΑΙ ΥΠΟΔΕΙΓΜΑΤΩΝ**

**ΧΟΡΗΓΗΣΕΙΣ ΠΙΣΤΟΠΟΙΗΤΙΚΩΝ ΚΑΤΑΧΩΡΗΣΗΣ ΣΧΕΔΙΩΝ ΚΑΙ ΥΠΟΔΕΙΓΜΑΤΩΝ**

**(11) Αρ. Πιστοπ. Καταχώρησης Σχ. ή Υπ.:6003316**

- (21) Αριθμός Αίτησης Σχ. ή Υπ.: 20110600038  
(15) Ημερομηνία Καταχώρησης: 08/03/2011  
(47) Ημερομηνία Χορήγησης: 15/09/2011  
(73) Δικαιούχος (οι): ΚΑΤΑΣΤΗΜΑΤΑ ΑΦΟΡΟΛΟΓΗΤΩΝ ΕΙΔΩΝ Α.Ε. ΚΑΙ ΕΜΠΟΡΙΚΗ ΕΤΑΙΡΕΙΑ  
23ο Χλμ. Εθνικής Οδού Αθηνών-Λαμίας, 14565 ΑΓΙΟΣ ΣΤΕΦΑΝΟΣ (ΑΤΤΙΚΗΣ), ΕΛΛΑΔΑ
- (54) Προσδιορισμός Αντικειμένου:** ΡΟΛΟΓΙΑ

*Περισσότερα στοιχεία στην πρώτη δημοσίευση: ΕΔΒΙ (Τεύχος Β')* Αύγουστος 2011

**(11) Αρ. Πιστοπ. Καταχώρησης Σχ. ή Υπ.:6003317**

- (21) Αριθμός Αίτησης Σχ. ή Υπ.: 20110600039  
(15) Ημερομηνία Καταχώρησης: 09/03/2011  
(47) Ημερομηνία Χορήγησης: 15/09/2011  
(73) Δικαιούχος (οι): ΜΠΑΚΑΟΥΚΑΣ ΓΕΩΡΓΙΟΥ ΑΝΑΣΤΑΣΙΟΣ  
Τροίας 4Α, 12244 ΑΙΓΑΛΕΩ (ΑΤΤΙΚΗΣ), ΕΛΛΑΔΑ
- (54) Προσδιορισμός Αντικειμένου:** ΔΗΜΙΟΥΡΓΙΑ ΜΙΝΙΑΤΟΥΡΩΝ ΕΠΙΠΛΩΝ ΜΕ ΚΟΜΜΑΤΙΑ ΑΠΟ ΞΥΛΙΝΑ ΜΑΝΤΑΛΑΚΙΑ

*Περισσότερα στοιχεία στην πρώτη δημοσίευση: ΕΔΒΙ (Τεύχος Β')* Αύγουστος 2011

**(11) Αρ. Πιστοπ. Καταχώρησης Σχ. ή Υπ.:6003318**

- (21) Αριθμός Αίτησης Σχ. ή Υπ.: 20110600040  
(15) Ημερομηνία Καταχώρησης: 10/03/2011  
(47) Ημερομηνία Χορήγησης: 15/09/2011  
(73) Δικαιούχος (οι): ΣΙΑΔΕΡΟΠΟΥΛΟΣ ΠΕΤΡΟΣ-ΣΙΑΔΕΡΟΠΟΥΛΟΥ ΕΛΕΝΗ  
ΚΑΙ ΣΙΑ ΕΠΕ με δ.τ. "S PIERO" ΕΠΕ  
Καραϊσκάκη 64, 18450 ΝΙΚΑΙΑ (ΑΤΤΙΚΗΣ), ΕΛΛΑΔΑ
- (54) Προσδιορισμός Αντικειμένου:** ΥΠΟΔΗΜΑΤΑ

*Περισσότερα στοιχεία στην πρώτη δημοσίευση: ΕΔΒΙ (Τεύχος Β')* Αύγουστος 2011

**(11) Αρ. Πιστοπ. Καταχώρησης Σχ. ή Υπ.:6003319**

- (21) Αριθμός Αίτησης Σχ. ή Υπ.: 20110600041  
(15) Ημερομηνία Καταχώρησης: 10/03/2011  
(47) Ημερομηνία Χορήγησης: 15/09/2011  
(73) Δικαιούχος (οι): 1)ΑΛΕΞΟΠΟΥΛΟΣ ΙΩΑΝΝΗ ΒΑΣΙΛΕΙΟΣ  
Λεωφόρος Καπετανάκη, Γρηγορίου Λαμπράκη 3, 70100 ΑΡΧΑΝΕΣ (ΗΡΑΚΛΕΙΟΥ), ΕΛΛΑΔΑ  
2)ΚΥΡΑΤΣΗΣ ΒΑΣΙΛΕΙΟΥ ΠΑΝΑΓΙΩΤΗΣ  
ΤΕΙ Δυτικής Μακεδονίας, Κοίλα Κοζάνης, 50100 ΚΟΖΑΝΗ (ΚΟΖΑΝΗΣ), ΕΛΛΑΔΑ  
3)ΕΥΚΟΛΙΔΗΣ ΓΕΩΡΓΙΟΣ ΝΙΚΟΛΑΟΣ  
Νυμφαίου 6, 50100 ΚΟΖΑΝΗ (ΚΟΖΑΝΗΣ), ΕΛΛΑΔΑ
- (54) Προσδιορισμός Αντικειμένου:** ΣΥΣΚΕΥΑΣΙΕΣ ΤΥΡΙΟΥ ΦΕΤΑΣ

*Περισσότερα στοιχεία στην πρώτη δημοσίευση: ΕΔΒΙ (Τεύχος Β')* Αύγουστος 2011

---

**(11) Αρ. Πιστοπ. Καταχώρησης Σχ. ή Υπ.:6003320**

- (21) Αριθμός Αίτησης Σχ. ή Υπ.: 20110600042  
(15) Ημερομηνία Καταχώρησης: 10/03/2011  
(47) Ημερομηνία Χορήγησης: 15/09/2011  
(73) Δικαιούχος (οι): 1)ΜΕΞΗ ΓΕΩΡΓΙΟΥ ΕΛΕΥΘΕΡΙΑ  
Κάλαμος Αττικής,19017 ΚΑΛΑΜΟΣ ΑΤΤΙΚΗΣ, ΕΛΛΑΔΑ  
2)ΚΥΡΑΤΣΗΣ ΒΑΣΙΛΕΙΟΥ ΠΑΝΑΓΙΩΤΗΣ  
ΤΕΙ Δυτικής Μακεδονίας, Κοίλα Κοζάνης, 50100 ΚΟΖΑΝΗ  
(ΚΟΖΑΝΗΣ), ΕΛΛΑΔΑ  
3)ΕΥΚΟΛΙΔΗΣ ΓΕΩΡΓΙΟΣ ΝΙΚΟΛΑΟΣ  
Νυμφαίου 6, 50100 ΚΟΖΑΝΗ (ΚΟΖΑΝΗΣ), ΕΛΛΑΔΑ
- (54) Προσδιορισμός Αντικειμένου:** ΣΥΣΚΕΥΑΣΙΑ ΓΑΛΑΚΤΟΣ
- 
- 

*Περισσότερα στοιχεία στην πρώτη δημοσίευση: ΕΛΒΙ (Τεύχος Β')* Αύγουστος 2011

---

---

---

**(11) Αρ. Πιστοπ. Καταχώρησης Σχ. ή Υπ.:6003321**

- (21) Αριθμός Αίτησης Σχ. ή Υπ.: 20110600043  
(15) Ημερομηνία Καταχώρησης: 14/03/2011  
(47) Ημερομηνία Χορήγησης: 15/09/2011  
(73) Δικαιούχος (οι): ΒΙΟΤΕΧΝΙΚΗ-ΕΜΠΟΡΙΚΗ ΚΑΙ ΞΕΝΟΔΟΧΕΙΑΚΗ ΑΝΩ-  
ΝΥΜΟΣ ΕΤΑΙΡΕΙΑ ΝΕΑ ΥΦΑΝΤΟΥΡΓΙΚΗ ΑΕ ΜΕ ΔΤ.  
ΝΥΦΑΝ Α.Β.Ε.Ε.  
Περισσού 65 και Πεταλά 10, 14343 ΝΕΑ ΧΑΛΚΗΔΟΝΑ  
(ΑΤΤΙΚΗΣ), ΕΛΛΑΔΑ
- (54) Προσδιορισμός Αντικειμένου:** ΤΕΝΤΟΠΑΝΑ
- 
- 

*Περισσότερα στοιχεία στην πρώτη δημοσίευση: ΕΛΒΙ (Τεύχος Β')* Αύγουστος 2011

---

---

---

**(11) Αρ. Πιστοπ. Καταχώρησης Σχ. ή Υπ.:6003322**

- (21) Αριθμός Αίτησης Σχ. ή Υπ.: 20110600044  
(15) Ημερομηνία Καταχώρησης: 14/03/2011  
(47) Ημερομηνία Χορήγησης: 15/09/2011  
(73) Δικαιούχος (οι): ΚΑΤΑΣΤΗΜΑΤΑ ΑΦΟΡΟΛΟΓΗΤΩΝ ΕΙΔΩΝ Α.Ε. ΚΑΙ  
ΕΜΠΟΡΙΚΗ ΕΤΑΙΡΕΙΑ  
23ο Χλμ. Εθνικής Οδού Αθηνών-Λαμίας, 14565 ΑΓΙΟΣ  
ΣΤΕΦΑΝΟΣ (ΑΤΤΙΚΗΣ), ΕΛΛΑΔΑ
- (54) Προσδιορισμός Αντικειμένου:** ΡΟΛΟΓΙΑ
- 
- 

*Περισσότερα στοιχεία στην πρώτη δημοσίευση: ΕΛΒΙ (Τεύχος Β')* Αύγουστος 2011

---

---

---

**(11) Αρ. Πιστοπ. Καταχώρησης Σχ. ή Υπ.:6003323**

- (21) Αριθμός Αίτησης Σχ. ή Υπ.: 20110600045  
(15) Ημερομηνία Καταχώρησης: 23/03/2011  
(47) Ημερομηνία Χορήγησης: 15/09/2011  
(73) Δικαιούχος (οι): ΠΑΣΤΡΙΚΟΣ ΚΩΝΣΤΑΝΤΙΝΟΥ ΜΙΧΑΗΛ  
Βλυγάδια Καλύμνου, 85200 ΚΑΛΥΜΝΟΣ (ΔΩΔΕΚΑ-  
ΝΗΣΟΥ), ΕΛΛΑΔΑ
- (54) Προσδιορισμός Αντικειμένου:** ΑΕΤΟΣ, ΠΑΠΑΓΑΛΟΣ, ΠΕΡΔΙΚΑ, ΠΕΛΕΚΑΝΟΣ, ΧΗΝΑ ΠΟΥ ΜΕ ΤΟΝ ΑΕΡΑ ΚΟΥΝΑΝΕ ΤΑ ΦΤΕΡΑ  
ΤΟΥΣ
- 
- 

*Περισσότερα στοιχεία στην πρώτη δημοσίευση: ΕΛΒΙ (Τεύχος Β')* Αύγουστος 2011

---

---

---

**(11) Αρ. Πιστοπ. Καταχώρησης Σχ. ή Υπ.:6003324**

(21) Αριθμός Αίτησης Σχ. ή Υπ.: 20110600046  
(15) Ημερομηνία Καταχώρησης: 28/03/2011  
(47) Ημερομηνία Χορήγησης: 15/09/2011  
(73) Δικαιούχος (οι): ΑΦΟΙ ΣΙΜΩΝΙΔΗ Ο.Ε.  
Κάτω Σχολάρι, 57500 ΕΠΑΝΟΜΗ (ΘΕΣΣΑΛΟΝΙΚΗΣ),  
ΕΛΛΑΔΑ

**(54) Προσδιορισμός Αντικειμένου:** ΗΛΕΚΤΡΟΝΙΚΗ ΚΛΕΙΔΑΡΙΑ ΓΙΑ ΘΩΡΑΚΙΣΜΕΝΗ ΠΟΡΤΑ

---

*Περισσότερα στοιχεία στην πρώτη δημοσίευση: ΕΛΒΙ (Τεύχος Β')* Αύγουστος 2011

---

---

**(11) Αρ. Πιστοπ. Καταχώρησης Σχ. ή Υπ.:6003325**

(21) Αριθμός Αίτησης Σχ. ή Υπ.: 20110600047  
(15) Ημερομηνία Καταχώρησης: 28/03/2011  
(47) Ημερομηνία Χορήγησης: 15/09/2011  
(73) Δικαιούχος (οι): ΑΔΑΜΟΣ ΑΠΟΣΤΟΛΟΣ & ΣΙΑ Ο.Ε.  
Ζηλευτή Τρικάλων, 42100 ΤΡΙΚΑΛΑ (ΤΡΙΚΑΛΩΝ),  
ΕΛΛΑΔΑ

**(54) Προσδιορισμός Αντικειμένου:** ΚΩΝΟΣ ΚΑΤΑΣΚΕΥΑΣΜΕΝΟΣ ΑΠΟ ΖΥΜΗ ΓΙΑ ΜΑΓΕΙΡΙΚΗ ΧΡΗΣΗ

---

*Περισσότερα στοιχεία στην πρώτη δημοσίευση: ΕΛΒΙ (Τεύχος Β')* Αύγουστος 2011

---

---

**(11) Αρ. Πιστοπ. Καταχώρησης Σχ. ή Υπ.:6003326**

(21) Αριθμός Αίτησης Σχ. ή Υπ.: 20110600048  
(15) Ημερομηνία Καταχώρησης: 29/03/2011  
(47) Ημερομηνία Χορήγησης: 15/09/2011  
(73) Δικαιούχος (οι): ΑΣΛΑΝΗΣ ΘΕΟΔΩΡΟΥ ΙΩΑΝΝΗΣ  
Παπαφλέσσα 28, 14671 ΝΕΑ ΕΡΥΘΡΑΙΑ (ΑΤΤΙΚΗΣ),  
ΕΛΛΑΔΑ

**(54) Προσδιορισμός Αντικειμένου:** ΒΑΣΗ ΓΕΝΝΗΤΡΙΑΣ ΑΤΜΟΥ ΓΙΑ ΣΥΣΚΕΥΗ ΣΙΔΕΡΩΜΑΤΟΣ

---

*Περισσότερα στοιχεία στην πρώτη δημοσίευση: ΕΛΒΙ (Τεύχος Β')* Αύγουστος 2011

---

---

**(11) Αρ. Πιστοπ. Καταχώρησης Σχ. ή Υπ.:6003327**

(21) Αριθμός Αίτησης Σχ. ή Υπ.: 20110600049  
(15) Ημερομηνία Καταχώρησης: 30/03/2011  
(47) Ημερομηνία Χορήγησης: 15/09/2011  
(73) Δικαιούχος (οι): ΤΑΦΟΣ ΕΤΑΙΡΕΙΑ ΠΕΡΙΟΡΙΣΜΕΝΗΣ ΕΥΘΥΝΗΣ με δ.τ.  
"ΤΑΦΟΣ ΕΠΕ"  
Βασιλέως Γεωργίου 24, 54640 ΘΕΣΣΑΛΟΝΙΚΗ  
(ΘΕΣΣΑΛΟΝΙΚΗΣ), ΕΛΛΑΔΑ

**(54) Προσδιορισμός Αντικειμένου:** ΤΑΦΟΙ

---

*Περισσότερα στοιχεία στην πρώτη δημοσίευση: ΕΛΒΙ (Τεύχος Β')* Αύγουστος 2011

---

**ΕΥΡΕΤΗΡΙΟ ΕΚΔΟΘΕΝΤΩΝ Σχ. ή Υπ. ΣΥΜΦΩΝΑ ΜΕ ΤΗΝ ΑΛΦΑΒΗΤΙΚΗ ΣΕΙΡΑ ΤΩΝ ΔΙΚΑΙΟΥΧΩΝ**

ΔΙΚΑΙΟΥΧΟΣ (73)	ΠΡΟΣΔΙΟΡΙΣΜΟΣ ΑΝΤ/ΜΕΝΟΥ ΣΧ. Ή ΥΠ. (54)	ΚΑΤ/ΡΗΣΗ (15)	ΑΡ. ΠΙΣΤ. (11)
<i>ΑΛΑΜΟΣ ΑΠΟΣΤΟΛΟΣ &amp; ΣΙΑ Ο.Ε.</i>	ΚΩΝΟΣ ΚΑΤΑΣΚΕΥΑΣΜΕΝΟΣ ΑΠΟ ΖΥΜΗ ΓΙΑ ΜΑΓΕΙΡΙΚΗ ΧΡΗΣΗ	28/03/2011	6003325
<i>ΑΛΕΞΟΠΟΥΛΟΣ ΒΑΣΙΛΕΙΟΣ</i>	ΣΥΣΚΕΥΑΣΙΕΣ ΤΥΡΙΟΥ ΦΕΤΑΣ	10/03/2011	6003319
<i>ΑΣΛΑΝΗΣ ΙΩΑΝΝΗΣ</i>	ΒΑΣΗ ΓΕΝΝΗΤΡΙΑΣ ΑΤΜΟΥ ΓΙΑ ΣΥΣΚΕΥΗ ΣΙΔΕΡΩΜΑΤΟΣ	29/03/2011	6003326
<i>ΑΦΟΙ ΣΙΜΩΝΙΔΗ Ο.Ε.</i>	ΗΛΕΚΤΡΟΝΙΚΗ ΚΛΕΙΔΑΡΙΑ ΓΙΑ ΘΩΡΑΚΙΣΜΕΝΗ ΠΟΡΤΑ	28/03/2011	6003324
<i>ΒΙΟΤΕΧΝΙΚΗ-ΕΜΠΟΡΙΚΗ ΚΑΙ ΞΕΝΟΔΟΧΕΙΑΚΗ ΑΝΩΝΥΜΟΣ ΕΤΑΙΡΕΙΑ ΝΕΑ ΥΦΑΝΤΟΥΡΓΙΚΗ ΑΕ ΜΕ ΔΤ. ΝΥΦΑΝ Α.Β.Ε.Ε.</i>	ΤΕΝΤΟΠΑΝΑ	14/03/2011	6003321
<i>ΕΥΚΟΛΙΔΗΣ ΝΙΚΟΛΑΟΣ</i>	ΣΥΣΚΕΥΑΣΙΕΣ ΤΥΡΙΟΥ ΦΕΤΑΣ	10/03/2011	6003319
<i>ΕΥΚΟΛΙΔΗΣ ΝΙΚΟΛΑΟΣ</i>	ΣΥΣΚΕΥΑΣΙΑ ΓΑΛΑΚΤΟΣ	10/03/2011	6003320
<i>ΚΑΤΑΣΤΗΜΑΤΑ ΑΦΟΡΟΛΟΓΗΤΩΝ ΕΙΔΩΝ Α.Ε. ΚΑΙ ΕΜΠΟΡΙΚΗ ΕΤΑΙΡΕΙΑ</i>	ΡΟΛΟΓΙΑ	08/03/2011	6003316
<i>ΚΑΤΑΣΤΗΜΑΤΑ ΑΦΟΡΟΛΟΓΗΤΩΝ ΕΙΔΩΝ Α.Ε. ΚΑΙ ΕΜΠΟΡΙΚΗ ΕΤΑΙΡΕΙΑ</i>	ΡΟΛΟΓΙΑ	14/03/2011	6003322
<i>ΚΥΡΑΤΣΗΣ ΠΑΝΑΓΙΩΤΗΣ</i>	ΣΥΣΚΕΥΑΣΙΕΣ ΤΥΡΙΟΥ ΦΕΤΑΣ	10/03/2011	6003319
<i>ΚΥΡΑΤΣΗΣ ΠΑΝΑΓΙΩΤΗΣ</i>	ΣΥΣΚΕΥΑΣΙΑ ΓΑΛΑΚΤΟΣ	10/03/2011	6003320
<i>ΜΕΞΗ ΕΛΕΥΘΕΡΙΑ</i>	ΣΥΣΚΕΥΑΣΙΑ ΓΑΛΑΚΤΟΣ	10/03/2011	6003320
<i>ΜΠΑΚΑΟΥΚΑΣ ΑΝΑΣΤΑΣΙΟΣ</i>	ΔΗΜΙΟΥΡΓΙΑ ΜΙΝΙΑΤΟΥΡΩΝ ΕΠΙΠΛΩΝ ΜΕ ΚΟΜΜΑΤΙΑ ΑΠΟ ΞΥΛΙΝΑ ΜΑΝΤΑΛΑΚΙΑ	09/03/2011	6003317
<i>ΠΑΣΤΡΙΚΟΣ ΜΙΧΑΗΛ</i>	ΛΕΤΟΣ, ΠΑΠΑΓΑΛΟΣ, ΠΕΡΔΙΚΑ, ΠΕΛΕΚΑΝΟΣ, ΧΗΝΑ ΠΟΥ ΜΕ ΤΟΝ ΑΕΡΑ ΚΟΥΝΑΝΕ ΤΑ ΦΤΕΡΑ ΤΟΥΣ	23/03/2011	6003323
<i>ΣΙΔΕΡΟΠΟΥΛΟΣ ΠΕΤΡΟΣ-ΣΙΔΕΡΟΠΟΥΛΟΥ ΕΛΕΝΗ ΚΑΙ ΣΙΑ ΕΠΕ με δ.τ. "S PIERO" ΕΠΕ</i>	ΥΠΟΔΗΜΑΤΑ	10/03/2011	6003318
<i>ΤΑΦΟΣ ΕΤΑΙΡΕΙΑ ΠΕΡΙΟΡΙΣΜΕΝΗΣ ΕΥΘΥΝΗΣ με δ.τ. "ΤΑΦΟΣ ΕΠΕ"</i>	ΤΑΦΟΙ	30/03/2011	6003327



**Μ Ε Ρ Ο Σ Γ '**  
**ΑΝΑΝΕΩΣΕΙΣ**

---

**ΑΝΑΝΕΩΣΕΙΣ ΚΑΤΑΧΩΡΗΜΕΝΩΝ ΣΧΕΔΙΩΝ Ή ΥΠΟΔΕΙΓΜΑΤΩΝ**

---

**(11) Αρ. Πιστοπ. Καταχώρησης Σχ. ή Υπ.:6001166**

(73) Δικαιούχος (οι): CONAIR CORPORATION , 1 Cummings Point Road, STAMFORD, 06904 CONNECTICUT (US) .  
(17) Ημερομηνία Ανανέωσης: 12-7-2016 (3η 5ετία)

---

**(11) Αρ. Πιστοπ. Καταχώρησης Σχ. ή Υπ.:6001206**

(73) Δικαιούχος (οι): ΣΤΑΜΟΥΛΗΣ ΦΩΤΗ ΕΥΑΓΓΕΛΟΣ , ΝΕΑ ΛΑΜΨΑΚΟΣ, ΛΗΛΑΝΤΙΟ, 341 00 ΕΥΒΟΙΑ (GR) .  
(17) Ημερομηνία Ανανέωσης: 17-9-2016 (3η 5ετία)

---

**(11) Αρ. Πιστοπ. Καταχώρησης Σχ. ή Υπ.:6001208**

(73) Δικαιούχος (οι): KANZAWA SEIKO CO., LTD. , 258, Takagi, Bessho-Cho, Miki-Shi, HYOGO-KEN (JP) .  
(17) Ημερομηνία Ανανέωσης: 17-9-2016 (3η 5ετία)

---

**(11) Αρ. Πιστοπ. Καταχώρησης Σχ. ή Υπ.:6001212**

(73) Δικαιούχος (οι): ΜΑΝΔΥΛΑ ΙΩΑΝΝΗ ΛΑΝΑ, Σαμαρά 24, 15452 ΨΥΧΙΚΟ (ΑΤΤΙΚΗΣ) (GR) .  
(17) Ημερομηνία Ανανέωσης: 25-9-2016 (3η 5ετία)

---

**(11) Αρ. Πιστοπ. Καταχώρησης Σχ. ή Υπ.:6001213**

(73) Δικαιούχος (οι): ΜΑΝΔΥΛΑ ΙΩΑΝΝΗ ΛΑΝΑ, Σαμαρά 24, 15452 ΨΥΧΙΚΟ (ΑΤΤΙΚΗΣ) (GR) .  
(17) Ημερομηνία Ανανέωσης: 25-9-2016 (3η 5ετία)

---

**(11) Αρ. Πιστοπ. Καταχώρησης Σχ. ή Υπ.:6001214**

(73) Δικαιούχος (οι): ΜΑΝΔΥΛΑ ΙΩΑΝΝΗ ΛΑΝΑ, Σαμαρά 24, 15452 ΨΥΧΙΚΟ (ΑΤΤΙΚΗΣ) (GR) .  
(17) Ημερομηνία Ανανέωσης: 25-9-2016 (3η 5ετία)

---

**(11) Αρ. Πιστοπ. Καταχώρησης Σχ. ή Υπ.:6001215**

(73) Δικαιούχος (οι): ΜΑΝΔΥΛΑ ΙΩΑΝΝΗ ΛΑΝΑ, Σαμαρά 24, 15452 ΨΥΧΙΚΟ (ΑΤΤΙΚΗΣ) (GR) .  
(17) Ημερομηνία Ανανέωσης: 25-9-2016 (3η 5ετία)

---

**(11) Αρ. Πιστοπ. Καταχώρησης Σχ. ή Υπ.:6001230**

(73) Δικαιούχος (οι): VETRERIA ETRUSCA S.R.L. , Via F.Lli Cervi 135, MONTELUPO FIORENTINO, 50056 FIRENZE (IT) .  
(17) Ημερομηνία Ανανέωσης: 9-10-2016 (3η 5ετία)

---

**(11) Αρ. Πιστοπ. Καταχώρησης Σχ. ή Υπ.:6002318**

(73) Δικαιούχος (οι): Β. ΒΑΤΙΚΙΩΤΗΣ-Ε.ΒΑΤΙΚΙΩΤΗ Ο.Ε. , Ψαρρών 20, 13561 ΑΓΙΟΙ ΑΝΑΓΥΡΟΙ (ΑΤΤΙΚΗΣ) (GR) .  
(17) Ημερομηνία Ανανέωσης: 25-9-2016 (2η 5ετία)

---

**ΜΕΡΟΣ Δ'**  
**ΜΕΤΑΒΟΛΕΣ**

---

ΟΥΔΕΜΙΑ

---

**Μ Ε Ρ Ο Σ Ε '**  
**ΛΗΞΗ ΠΡΟΣΤΑΣΙΑΣ**

---

**ΛΗΞΗ ΠΡΟΣΤΑΣΙΑΣ ΚΑΤΑΧΩΡΗΜΕΝΩΝ ΣΧΕΔΙΩΝ Ή ΥΠΟΔΕΙΓΜΑΤΩΝ**

---

**(11) Αρ. Πιστοπ. Καταχώρησης Σχ. ή Υπ.:6001062**

(73) Δικαιούχος (οι): ΑΝΑΣΤΟΠΟΥΛΟΣ ΑΘΑΝΑΣΙΟΥ ΜΑΝΩΛΗΣ , Αιτωλοακαρνανίας 18, ΚΑΜΙΝΙΑ, 185 41 ΠΕΙΡΑΙΑΣ (GR) .

---

**(11) Αρ. Πιστοπ. Καταχώρησης Σχ. ή Υπ.:6001063**

(73) Δικαιούχος (οι): ΚΑΣΤΡΑΝΤΑΣ ΠΑΝΑΓΙΩΤΗΣ , Αθηνάς 6, ΒΡΙΑΛΛΗΣΙΑ, 152 35 ΑΤΤΙΚΗ (GR) .

---

**(11) Αρ. Πιστοπ. Καταχώρησης Σχ. ή Υπ.:6001068**

(73) Δικαιούχος (οι): ΦΩΤΙΑΔΗΣ ΝΙΚΟΛΑΟΣ , Κυκλαμίνων 5,, 153 04 Κάντζα, Γλυκά Νερά, Αττικής (GR) .

---

**(11) Αρ. Πιστοπ. Καταχώρησης Σχ. ή Υπ.:6001072**

(73) Δικαιούχος (οι): ΝΤΖΑΛΑΣ ΙΩΑΝΝΗ ΓΕΩΡΓΙΟΣ , ΠΑΝΑΙΤΩΛΙΟ, 30003 ΑΙΤΩΛΟΑΚΑΡΝΑΝΙΑΣ (GR) .

---

**(11) Αρ. Πιστοπ. Καταχώρησης Σχ. ή Υπ.:6001080**

(73) Δικαιούχος (οι): MEDERIO AG , Schulhausstrasse 9, P.O.Box 138,, CH-6052 HERGISWIL NW (CH) .

---

**(11) Αρ. Πιστοπ. Καταχώρησης Σχ. ή Υπ.:6002215**

(73) Δικαιούχος (οι): ΘΕΟΔΟΣΟΥΛΑΚΗΣ ΙΩΑΝΝΗΣ, Τρωάδος 19, 15342 ΑΓΙΑ ΠΑΡΑΣΚΕΥΗ (ΑΤΤΙΚΗΣ) (GR) .

---

**(11) Αρ. Πιστοπ. Καταχώρησης Σχ. ή Υπ.:6002216**

(73) Δικαιούχος (οι):  
1) ΚΩΣΤΟΓΙΑΝΝΗΣ ΧΡΗΣΤΟΥ ΓΕΩΡΓΙΟΣ, Χειμερίου 20, 12133 ΠΕΡΙΣΤΕΡΙ (ΑΤΤΙΚΗΣ) (GR) .  
2) ΜΑΚΡΗΣ ΕΥΘΥΜΙΟΥ ΕΥΑΓΓΕΛΟΣ, Νίκαιας 17, 14341 ΝΕΑ ΦΙΛΑΔΕΛΦΕΙΑ (ΑΤΤΙΚΗΣ) (GR) .

---

**(11) Αρ. Πιστοπ. Καταχώρησης Σχ. ή Υπ.:6002218**

(73) Δικαιούχος (οι): ΓΑΒΡΙΑΗ ΜΑΡΤΙΝΑ, Σταΐκοπούλου 33, 21100 ΝΑΥΠΛΙΟ (ΑΡΓΟΛΙΔΑΣ) (GR) .

---

**(11) Αρ. Πιστοπ. Καταχώρησης Σχ. ή Υπ.:6002219**

(73) Δικαιούχος (οι): ΝΕΟΝ ΑΡΤ ΕΠΕ , Ροδοπόλεως 66, 16777 ΕΛΛΗΝΙΚΟ (ΑΤΤΙΚΗΣ) (GR) .

---

**(11) Αρ. Πιστοπ. Καταχώρησης Σχ. ή Υπ.:6002221**

(73) Δικαιούχος (οι): ΠΑΝΑΓΟΠΟΥΛΟΥ ΔΟΜΝΑ, Δαμοκλέους 12, 11854 ΑΘΗΝΑ (ΑΤΤΙΚΗΣ) (GR) .

---

**(11) Αρ. Πιστοπ. Καταχώρησης Σχ. ή Υπ.:6002224**

(73) Δικαιούχος (οι): ΦΑΝΑΚΗΣ ΙΩΑΝΝΗ ΓΕΩΡΓΙΟΣ, Χαβρίου 5, 10562 ΑΘΗΝΑ (ΑΤΤΙΚΗΣ) (GR) .

---

**(11) Αρ. Πιστοπ. Καταχώρησης Σχ. ή Υπ.:6002225**

(73) Δικαιούχος (οι): ΠΑΠΑΛΕΩΝΙΔΑΣ ΠΕΤΡΟΥ ΚΩΝΣΤΑΝΤΙΝΟΣ, Αρκαλοχώρι, 70300 ΑΡΚΑΛΟΧΩΡΙ (ΗΡΑΚΛΕΙΟΥ) (GR) .

---

**(11) Αρ. Πιστοπ. Καταχώρησης Σχ. ή Υπ.:6002226**

(73) Δικαιούχος (οι): ΚΩΝΣΤΑΝΤΟΠΟΥΛΟΥ ΑΝΑΣΤΑΣΙΑ, Τ.Θ. 1036, 57003 ΑΓΙΟΣ ΑΘΑΝΑΣΙΟΣ (ΘΕΣΣΑΛΟΝΙΚΗΣ) (GR) .

---

**(11) Αρ. Πιστοπ. Καταχώρησης Σχ. ή Υπ.:6002228**

(73) Δικαιούχος (οι): ΑΓΓΕΛΙΔΑΚΗΣ ΚΩΝΣΤΑΝΤΙΝΟΥ ΑΛΕΞΑΝΔΡΟΣ, Θεοδοσίου Διακόνου 1, Μασταμπάς, 71305 ΗΡΑΚΛΕΙΟ (ΗΡΑΚΛΕΙΟΥ) (GR) .

---

**(11) Αρ. Πιστοπ. Καταχώρησης Σχ. ή Υπ.:6002229**

(73) Δικαιούχος (οι): ΑΓΓΕΛΙΔΑΚΗΣ ΚΩΝΣΤΑΝΤΙΝΟΥ ΑΛΕΞΑΝΔΡΟΣ, Θεοδοσίου Διακόνου 1, Μασταμπάς, 71305 ΗΡΑΚΛΕΙΟ (ΗΡΑΚΛΕΙΟΥ) (GR) .

---

---

**(11) Αρ. Πιστοπ. Καταχώρησης Σχ. ή Υπ.:6002230**

(73) Δικαιούχος (οι):

ΑΓΓΕΛΙΔΑΚΗΣ ΚΩΝΣΤΑΝΤΙΝΟΥ ΑΛΕΞΑΝΔΡΟΣ, Θεοδοσίου Διακόνου 1, Μασταμπάς, 71305 ΗΡΑΚΛΕΙΟ (ΗΡΑΚΛΕΙΟΥ) (GR) .

---

**(11) Αρ. Πιστοπ. Καταχώρησης Σχ. ή Υπ.:6002231**

(73) Δικαιούχος (οι):

ΑΓΓΕΛΙΔΑΚΗΣ ΚΩΝΣΤΑΝΤΙΝΟΥ ΑΛΕΞΑΝΔΡΟΣ, Θεοδοσίου Διακόνου 1, Μασταμπάς, 71305 ΗΡΑΚΛΕΙΟ (ΗΡΑΚΛΕΙΟΥ) (GR) .

---

**(11) Αρ. Πιστοπ. Καταχώρησης Σχ. ή Υπ.:6002232**

(73) Δικαιούχος (οι):

ΑΓΓΕΛΙΔΑΚΗΣ ΚΩΝΣΤΑΝΤΙΝΟΥ ΑΛΕΞΑΝΔΡΟΣ, Θεοδοσίου Διακόνου 1, Μασταμπάς, 71305 ΗΡΑΚΛΕΙΟ (ΗΡΑΚΛΕΙΟΥ) (GR) .

---

**(11) Αρ. Πιστοπ. Καταχώρησης Σχ. ή Υπ.:6002233**

(73) Δικαιούχος (οι):

ΜΑΛΛΙΑΡΟΣ ΑΘΑΝΑΣΙΟΣ, Αρχιμήδους 7, 11635 ΑΘΗΝΑ (ΑΤΤΙΚΗΣ) (GR) .

---

**ΜΕΡΟΣ ΣΤ'**  
**ΑΚΥΡΩΣΕΙΣ**

---

ΟΥΔΕΜΙΑ

---

## ΣΥΝΔΡΟΜΕΣ ΓΙΑ ΤΟ ΕΔΒΙ

α) Σε οπτικό δίσκο (CD), ως εξής:		
Τεύχη Α' και Β' μαζί ανά δίσκο .....	EYPΩ	2,00
Ετήσια συνδρομή Εσωτερικού για τα Τεύχη Α' και Β' μαζί.....	EYPΩ	22,00
Ετήσια συνδρομή Εξωτερικού για τα Τεύχη Α' και Β' μαζί.....	EYPΩ	44,00
β) Ετήσια συνδρομή για τα Τεύχη Α' και Β' μαζί σε έντυπη μορφή και σε οπτικό δίσκο (CD) ταυτόχρονα.....		
Ετήσια συνδρομή Εσωτερικού .....	EYPΩ	77,00
Ετήσια συνδρομή Εξωτερικού .....	EYPΩ	154,00
γ) Ετήσια συνδρομή για την πρόσβαση και στα δύο Τεύχη του ΕΔΒΙ στις ιστοσελίδες του ΟΒΙ.....	EYPΩ	0,00

Κάθε ενδιαφερόμενος μπορεί να προμηθεύεται το ΕΔΒΙ ή να ζητήσει να γίνει συνδρομητής από τον:

Οργανισμό Βιομηχανικής Ιδιοκτησίας (ΟΒΙ)  
Παντανάσσης 5  
151 25 Παράδεισος Αμαρουσίου  
τηλ.: 2106828231

## SUBSCRIPTIONS FOR THE INDUSTRIAL PROPERTY BULLETIN

a) On compact disc (CD):		
Volume A' and B', price per disc .....	EURO	2,00
Annual domestic subscription for both Volumes (A' and B') .....	EURO	22,00
Annual foreign subscription for both Volumes (A' and B') .....	EURO	44,00
b) Annual subscription for both Volumes (A' and B') in printed form and on compact disc (CD) simultaneously		
Annual domestic subscription .....	EURO	77,00
Annual foreign subscription .....	EURO	154,00
c) Annual subscription for access to both Volumes (A' and B') displayed on the OBI's website pages.....	EURO	0,00

For bulletin purchasing or subscription information, please contact:

5 Pandanassis Str.  
151 25 Paradissos Amarousiou  
Athens - Greece  
tel.: (0030210) 6828231