

**ΟΡΓΑΝΙΣΜΟΣ
ΒΙΟΜΗΧΑΝΙΚΗΣ
ΙΔΙΟΚΤΗΣΙΑΣ**

**ΕΙΔΙΚΟ ΔΕΛΤΙΟ
ΒΙΟΜΗΧΑΝΙΚΗΣ
ΙΔΙΟΚΤΗΣΙΑΣ
(ΕΔΒΙ)**

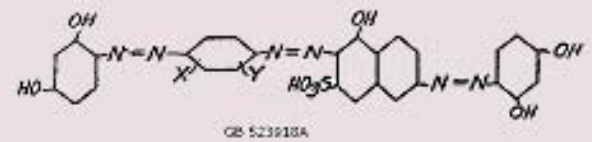
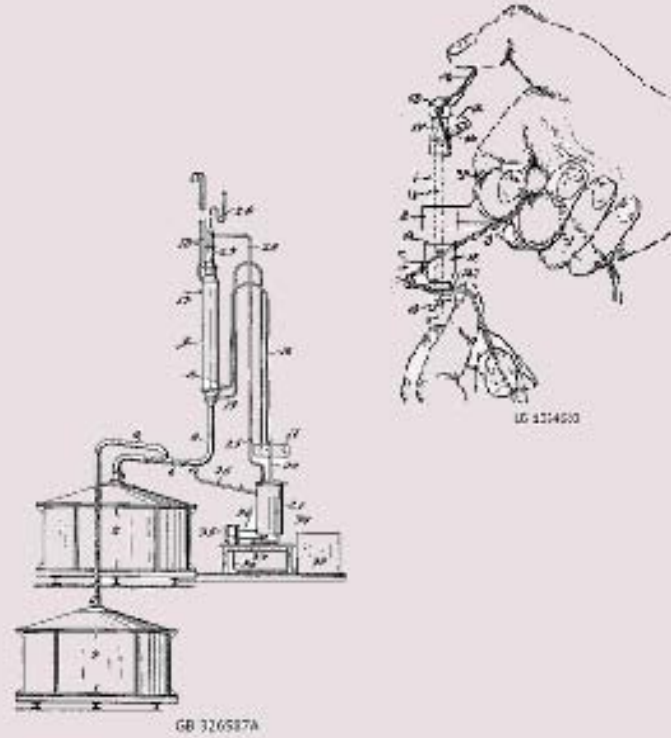

**ΤΕΥΧΟΣ Β΄
ΒΙΟΜΗΧΑΝΙΚΑ
ΣΧΕΔΙΑ**

ΑΠΡΙΛΙΟΣ 2012



RCD 002248075



RCD 000097456



RCD 000063609



RCD 000312327



RCD 000000000



ΟΡΓΑΝΙΣΜΟΣ
ΒΙΟΜΗΧΑΝΙΚΗΣ
ΙΔΙΟΚΤΗΣΙΑΣ

Παντανάσσης 5
151 25 Παράδεισος Αμαρουσίου

ΤΕΛΕΦΑΞ: 210 6819231

ΤΗΛΕΦΩΝΑ:

ΓΕΝΙΚΕΣ ΠΛΗΡΟΦΟΡΙΕΣ: 210 6183500
ΚΑΤΑΘΕΣΕΙΣ: 210 6183593
ΤΕΛΗ: 210 6183594
ΕΞΕΤΑΣΤΕΣ: 210 6183595
ΛΟΓΙΣΤΗΡΙΟ: 210 6183596
ΝΟΜΙΚΑ ΘΕΜΑΤΑ: 210 6183597
ΤΕΧΝΙΚΗ ΠΛΗΡΟΦΟΡΗΣΗ: 210 6183598
ΔΗΜΟΣΙΕΣ ΣΧΕΣΕΙΣ: 210 6183599

Επιμέλεια - Έκδοση:
Τρόμ Νικόλαος
Οργανισμός Βιομηχανικής Ιδιοκτησίας (OBI)

© Οργανισμός Βιομηχανικής Ιδιοκτησίας (OBI)
8 Μαΐου 2012



INDUSTRIAL
PROPERTY
ORGANISATION

5 Pandanassis Str.
GR 151 25 Paradissos Amaroussiou Athens, Greece

TELEFAX: 210 6819231

TELEPHONS:

GENERAL INFORMATION: 003 210 6183500
RECEIVING OFFICE: 003 210 6183593
FEES: 003 210 6183594
EXAMINERS: 003 210 6183595
ACCOUNTS OFFICE: 003 210 6183596
LEGAL METTERS: 003 210 6183597
TECHNICAL INFORMATION: 003 210 6183598
PUBLIC RELATIONS: 003 210 6183599

Editor - Publisher:
Trom Nicholas
Industrial Property Organisation (OBI)

© Industrial Property Organisation (OBI)
May 8, 2012

ΕΙΣΑΓΩΓΙΚΟ ΣΗΜΕΙΩΜΑ

Το Ειδικό Δελτίο Βιομηχανικής Ιδιοκτησίας τηρείται από τον Οργανισμό Βιομηχανικής Ιδιοκτησίας (Ο.Β.Ι.) κατ' εφαρμογή του άρθρου 4 του νόμου 1733/1987 (ΦΕΚ 171,Α') και αποτελείται δύο τεύχη:

Στο **ΤΕΥΧΟΣ Α'** δημοσιεύονται σε μηνιαία βάση τα εξής :

- Αιτήσεις και χορηγήσεις Διπλωμάτων Ευρεσιτεχνίας (Δ.Ε.)
- Αιτήσεις και χορηγήσεις Πιστοποιητικών Υποδείγματος Χρησιμότητας (Π.Υ.Χ.)
- Αιτήσεις και χορηγήσεις Συμπληρωματικών Πιστοποιητικών Προστασίας για Φυτοπροστατευτικά προϊόντα (Σ.Π.Π.Φ.Π.)
- Αιτήσεις και χορηγήσεις Συμπληρωματικών Πιστοποιητικών Προστασίας για Φάρμακα (Σ.Π.Π.Φ.)
- Αιτήσεις Μετάφρασης Αξιώσεων Ευρωπαϊκών Διπλωμάτων Ευρεσιτεχνίας
- Βεβαιώσεις Μεταφράσεων Ευρωπαϊκών Διπλωμάτων Ευρεσιτεχνίας
- Μεταβολές - Διορθώσεις αιτήσεων και χορηγήσεων τίτλων βιομηχανικής ιδιοκτησίας
- Εκπτώσεις - Ανακλήσεις Εκπτώσεων αιτήσεων και χορηγήσεων τίτλων βιομηχανικής ιδιοκτησίας

Στο **ΤΕΥΧΟΣ Β'** δημοσιεύονται σε μηνιαία βάση οι αιτήσεις και τα καταχωρημένα Σχέδια ή Υποδείγματα.

Τα παραπάνω τεύχη διατίθενται ξεχωριστά.

ΠΕΡΙΕΧΟΜΕΝΑ

	Σελ.
Ανάλυση κωδικών αρθμών.....	5
Συντμήσεις	5

ΜΕΡΟΣ Α΄

ΚΑΤΑΧΩΡΗΜΕΝΕΣ ΑΙΤΗΣΕΙΣ ΣΧΕΔΙΩΝ ΚΑΙ ΥΠΟΔΕΙΓΜΑΤΩΝ

1. Αιτήσεις Σχεδίων και Υποδειγμάτων	7
2. Ευρετήριο αιτήσεων σύμφωνα με την αλφαβητική σειρά των καταθετών	32

ΜΕΡΟΣ Β΄

ΧΟΡΗΓΗΣΕΙΣ ΠΙΣΤΟΠΟΙΗΤΙΚΩΝ ΚΑΤΑΧΩΡΗΣΗΣ ΣΧΕΔΙΩΝ ΚΑΙ ΥΠΟΔΕΙΓΜΑΤΩΝ

1. Πιστοποιητικά καταχώρησης σχεδίων ή υποδειγμάτων.....	33
2. Ευρετήριο πιστοποιητικών καταχώρησης σχεδίων ή υποδειγμάτων σύμφωνα με την αλφαβητική σειρά των καταθετών.....	36

ΜΕΡΟΣ Γ΄

ΑΝΑΝΕΩΣΕΙΣ.....37

ΜΕΡΟΣ Δ΄

ΜΕΤΑΒΟΛΕΣ.....39

ΜΕΡΟΣ Ε΄

ΛΗΞΗ ΠΡΟΣΤΑΣΙΑΣ.....40

ΜΕΡΟΣ ΣΤ΄

ΑΚΥΡΩΣΕΙΣ - ΔΙΟΡΘΩΣΕΙΣ41

– Ανακοινώσεις - Συνδρομές	42
----------------------------------	----

CONTENTS

	Page
INID Codes	5
Abbreviations	5

PART A΄

REGISTERED DESIGN APPLICATIONS

1. Design Applications	7
2. Design Application Index in alphabetical order of the applicant.	32

PART B΄

GRANTS OF DESIGN REGISTRATION CERTIFICATES

1. Design registration certificates.....	33
2. Index of design registration certificates in alphabetical order of the applicant.....	36

PART C΄

RENEWALS37

PART D΄

MODIFICATIONS39

PART E΄

EXPIRY OF PROTECTION40

PART F΄

ANNULMENTS - CORRECTIONS41

– Announcements - Subscriptions	42
---------------------------------------	----

ΚΩΔΙΚΟΙ ΑΡΙΘΜΟΙ

- (15) Ημερομηνία καταχώρησης
- (17) Ημερομηνία λήξης 1ης πενταετίας ή ανανέωσης προστασίας σε επόμενη πενταετία
- (21) Αριθμός Αίτησης Σχεδίου ή Υποδείγματος
- (28) Αριθμός Σχεδίων/Υποδειγμάτων
- (30) Συμβατικές Προτεραιότητες
- (45) Ημερομηνία λήξης αναβολής δημοσίευσης
- (51) Διεθνής Ταξινόμηση
- (54) Προσδιορισμός αντικειμένου
- (71) Καταθέτης
- (72) Δημιουργός
- (73) Δικαιούχος
- (74) Πληρεξούσιος
- (74) Αντίκλητος

INID CODES

- (15) Registration date
- (17) Date of expiration of the 1st five-year period, or renewal for further five-year periods
- (21) Design application number
- (28) Number of designs
- (30) Priority
- (45) Date of expiration of deferment
- (51) Class and subclass of the Locarno Classification
- (54) Designation of articles
- (71) Applicant
- (72) Creator
- (73) Owner
- (74) Attorney
- (74) Representative

ΣΥΝΤΜΗΣΕΙΣ

- OBI:** Οργανισμός Βιομηχανικής Ιδιοκτησίας
- EABI:** Ειδικό Δελτίο Βιομηχανικής Ιδιοκτησίας
- Δ.Σ.:** Διοικητικό Συμβούλιο
- ΣΧ. ή ΥΠ.:** Σχέδιο ή Υπόδειγμα
- ΚΑΤ/ΡΗΣΗ:** Καταχώρηση
- ΑΡ.ΑΙΤ.:** Αριθμός αίτησης
- ΑΝΤ/MENΟΥ:** Αντικείμενου

Μ Ε Ρ Ο Σ Α '
ΚΑΤΑΧΩΡΗΜΕΝΕΣ ΑΙΤΗΣΕΙΣ ΣΧΕΔΙΩΝ ΚΑΙ ΥΠΟΔΕΙΓΜΑΤΩΝ

ΑΙΤΗΣΕΙΣ ΣΧΕΔΙΩΝ ΚΑΙ ΥΠΟΔΕΙΓΜΑΤΩΝ

(21) *Αρ. Αίτησης Σχ. ή Υπ.:* 20110600136

(15) *Ημερ. Καταχώρησης:* 02/11/2011

(17) *Ημ. Λήξης 1ης πενταετίας :* 2/11/2016

(71) *Καταθέτης(ες):* ΛΑΖΟΥ ΚΩΝΣΤΑΝΤΙΝΟΥ ΣΩΤΗΡΗΣ
Ευαγγελιστρίας 11, 19003 ΜΑΡΚΟΠΟΥΛΟ
(ΑΤΤΙΚΗΣ), ΕΛΛΑΔΑ

(30) *Συμβ. Προτεραιότητα(ες):*

(72) *Δημιουργός(οι):* ΛΑΖΟΥ ΚΩΝΣΤΑΝΤΙΝΟΥ ΣΩΤΗΡΗΣ

(74) *Πληρεξούσιος:*

(74) *Αντίκλητος:*

(28) *Αριθμός Σχεδίων/Υποδειγμάτων:* 1

(51) *Διεθνής Ταξινόμηση:* 06-01

(54) *Προσδιορισμός Αντικειμένου:* ΚΑΡΕΚΛΑ

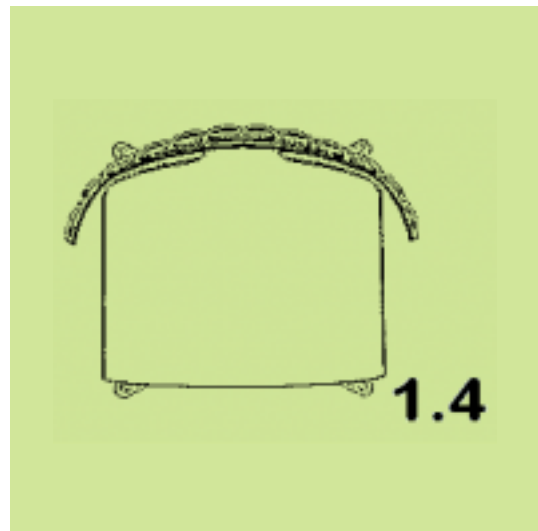
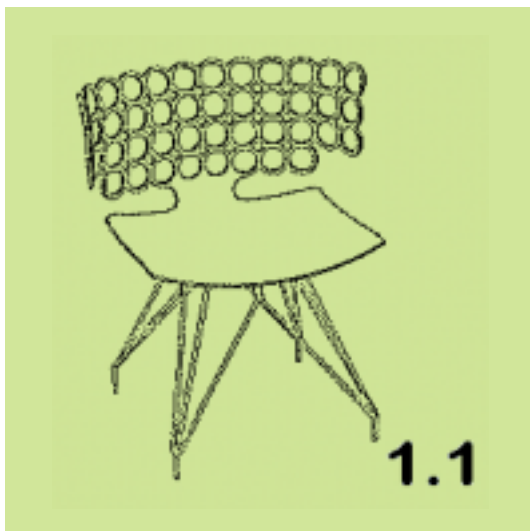
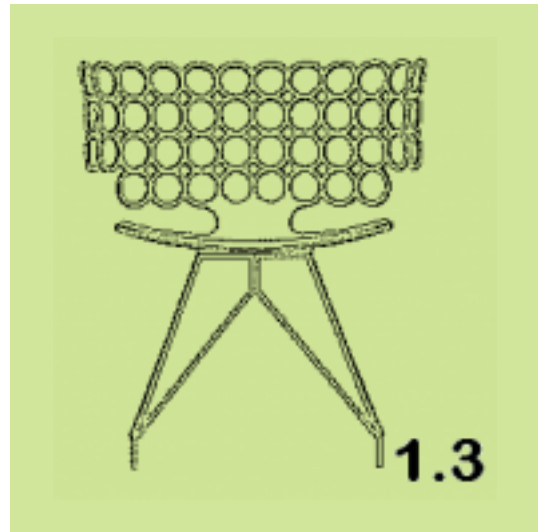

(21) *Αρ. Αίτησης Σχ. ή Υπ.:* 20110600137

(15) *Ημερ.Καταχώρησης:* 03/11/2011

(17) *Ημ. Λήξης 1ης πενταετίας :* 3/11/2016

(71) *Καταθέτης(ες):*
1)ΦΡΑΓΚΙΑΔΑΚΗΣ ΘΕΟΔΩΡΟΥ
ΚΩΝΣΤΑΝΤΙΝΟΣ
Κωνσταντινούπολεως 4, 17121 ΝΕΑ ΣΜΥΡΝΗ
(ΑΤΤΙΚΗΣ), ΕΛΛΑΔΑ
2)ΦΑΤΣΕΑΣ ΝΙΚΟΛΑΟΥ ΓΕΩΡΓΙΟΣ
Ευανθίας Καίρη 24, 11255 ΑΘΗΝΑ (ΑΤΤΙΚΗΣ),
ΕΛΛΑΔΑ

(30) *Συμβ. Προτεραιότητα(ες):*

(72) *Δημιουργός(οι):*
1)ΦΡΑΓΚΙΑΔΑΚΗΣ ΘΕΟΔΩΡΟΥ
ΚΩΝΣΤΑΝΤΙΝΟΣ
2)ΦΑΤΣΕΑΣ ΝΙΚΟΛΑΟΥ ΓΕΩΡΓΙΟΣ

(74) *Πληρεξούσιος:*

(74) *Αντίκλητος:* ΜΑΝΤΖΙΚΑΣ ΒΑΣΙΛΕΙΟΣ
Σόλωνος 68, 10680 ΑΘΗΝΑ (ΑΤΤΙΚΗΣ)

(28) *Αριθμός Σχεδίων/Υποδειγμάτων:* 1

(51) *Διεθνής Ταξινόμηση:* 26-04

(54) *Προσδιορισμός Αντικειμένου:* ΦΩΤΙΣΤΙΚΟ LED



(21) Αρ. Αίτησης Σχ. ή Υπ.: 20110600138

(15) Ημερ. Καταχώρησης: 04/11/2011

(17) Ημ. Λήξης 1ης πενταετίας :4/11/2016

(71) Καταθέτης(ες): ΔΗΜΟΥ ΑΧΙΛΛΕΑ ΝΙΚΟΛΑΟΣ
32ο χλμ. Ε.Ο. Αθηνών-Λαμίας, 19014
ΚΑΠΠΑΝΔΡΙΤΙ (ΑΤΤΙΚΗΣ), ΕΛΛΑΔΑ

(30) Συμβ. Προτεραιότητα(ες):

(72) Δημιουργός(οι): ΔΗΜΟΥ ΑΧΙΛΛΕΑ ΝΙΚΟΛΑΟΣ

(74) Πληρεξούσιος: ΗΛΙΟΚΑΥΤΟΣ ΑΝΤΩΝΙΟΣ
Κάνγγος 31, 10682 ΑΘΗΝΑ (ΑΤΤΙΚΗΣ)

(74) Αντίκλητος: ΗΛΙΟΚΑΥΤΟΣ ΑΝΤΩΝΙΟΣ
Κάνγγος 31, 10682 ΑΘΗΝΑ (ΑΤΤΙΚΗΣ)

(28) Αριθμός Σχεδίων/Υποδειγμάτων: 3

(51) Διεθνής Ταξινόμηση: 25-03

(54) Προσδιορισμός Αντικειμένου: ΕΥΕΛΙΚΤΟ ΠΕΡΙΠΤΕΡΟ



(21) *Αρ. Αίτησης Σχ. ή Υπ.:* 20110600139

(15) *Ημερ. Καταχώρησης:* 04/11/2011

(17) *Ημ. Λήξης 1ης πενταετίας :* 4/11/2016

(71) *Καταθέτης(ες):* ΔΗΜΟΥ ΑΧΙΛΛΕΑ ΝΙΚΟΛΑΟΣ
32ο χλμ. Ε.Ο. Αθηνών-Λαμίας,, 19014
ΚΑΠΑΝΔΡΙΤΙ (ΑΤΤΙΚΗΣ), ΕΛΛΑΔΑ

(30) *Συμβ. Προτεραιότητα(ες):*

(72) *Δημιουργός(οι):* ΔΗΜΟΥ ΑΧΙΛΛΕΑ ΝΙΚΟΛΑΟΣ

(74) *Πληρεξούσιος:* ΗΛΙΟΚΑΥΤΟΣ ΑΝΤΩΝΙΟΣ
Κάννιγγος 31, 10682 ΑΘΗΝΑ (ΑΤΤΙΚΗΣ)

(74) *Αντίκλητος:* ΗΛΙΟΚΑΥΤΟΣ ΑΝΤΩΝΙΟΣ
Κάννιγγος 31, 10682 ΑΘΗΝΑ (ΑΤΤΙΚΗΣ)

(28) *Αριθμός Σχεδίων/Υποδειγμάτων:* 1

(51) *Διεθνής Ταξινόμηση:* 25-03

(54) *Προσδιορισμός Αντικειμένου:* ΚΑΤΟΨΗ ΠΕΡΙΠΤΕΡΟΥ

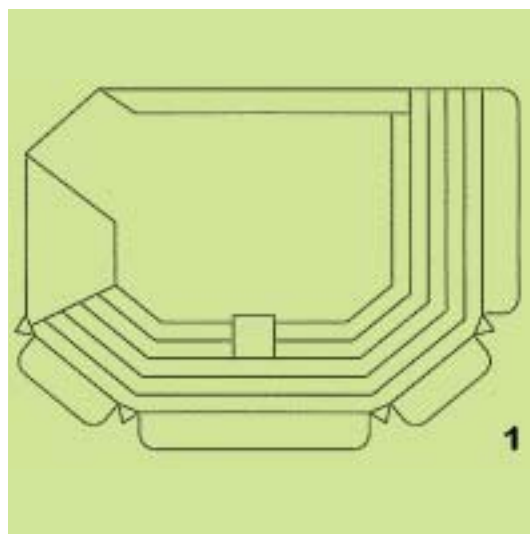

(21) *Αρ. Αίτησης Σχ. ή Υπ.:* 20110600140

(15) *Ημερ. Καταχώρησης:* 09/11/2011

(17) *Ημ. Λήξης 1ης πενταετίας :* 9/11/2016

(71) *Καταθέτης(ες):* ΠΑΠΑΓΙΑΝΝΑΚΗΣ ΓΕΩΡΓΙΟΥ
ΠΑΝΑΓΙΩΤΗΣ
Βυζαντίου 48, 17122 ΝΕΑ ΣΜΥΡΝΗ
(ΑΤΤΙΚΗΣ), ΕΛΛΑΔΑ

(30) *Συμβ. Προτεραιότητα(ες):*

(72) *Δημιουργός(οι):* ΠΑΠΑΓΙΑΝΝΑΚΗΣ ΓΕΩΡΓΙΟΥ
ΠΑΝΑΓΙΩΤΗΣ

(74) *Πληρεξούσιος:* ΣΑΡΙΚΑΚΗ ΠΗΝΕΛΟΠΗ
Ιπποκράτους 65, 10680 ΑΘΗΝΑ (ΑΤΤΙΚΗΣ)

(74) *Αντίκλητος:* ΣΑΡΙΚΑΚΗ ΠΗΝΕΛΟΠΗ
Ιπποκράτους 65, 10680 ΑΘΗΝΑ (ΑΤΤΙΚΗΣ)

(28) *Αριθμός Σχεδίων/Υποδειγμάτων:* 21

(51) *Διεθνής Ταξινόμηση:* 25-01

(54) *Προσδιορισμός Αντικειμένου:* ΕΞΑΡΤΗΜΑΤΑ ΣΤΑΘΕΡΩΝ ΒΑΣΕΩΝ ΡΥΘΜΙΖΟΜΕΝΗΣ ΓΩΝΙΑΣ ΦΩΤΟΒΟΛΤΑΪΚΩΝ ΣΥΣΤΗΜΑΤΩΝ

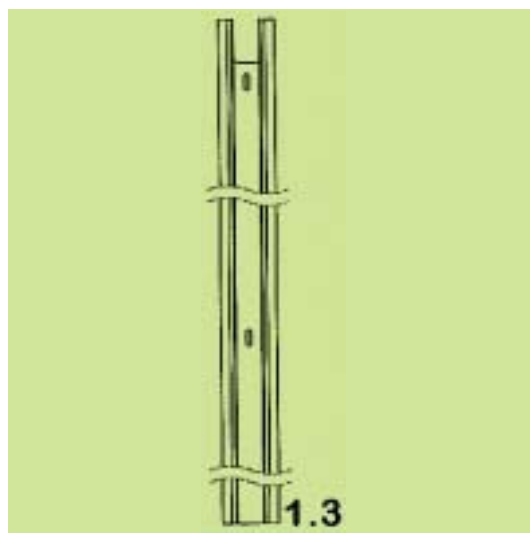
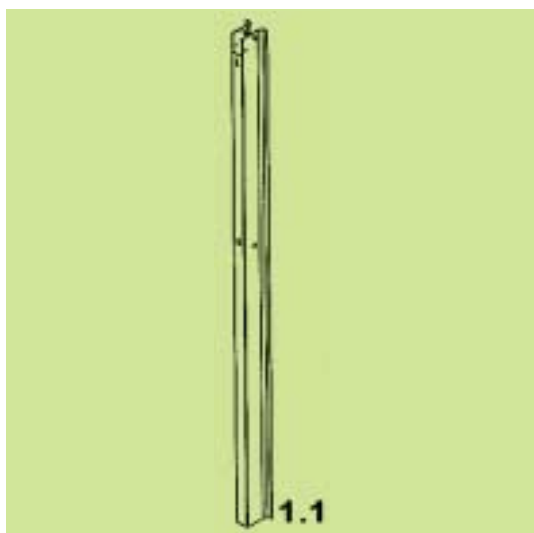
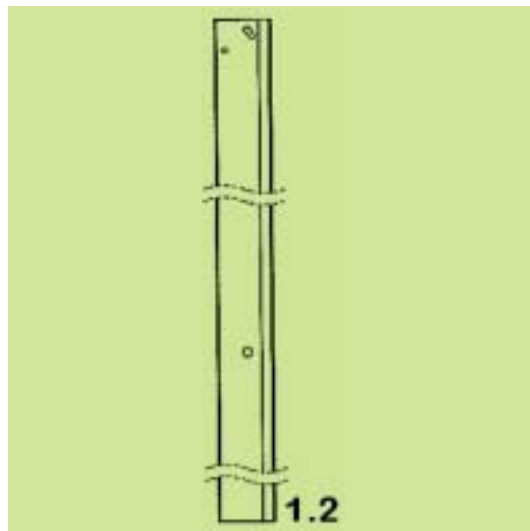

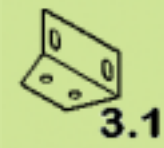
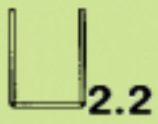
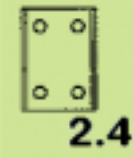
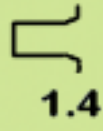

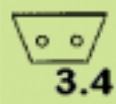
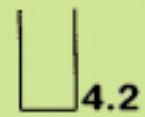
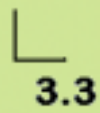
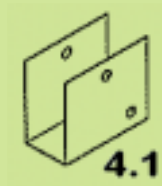
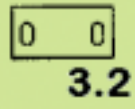

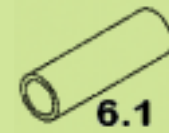
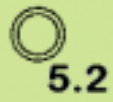
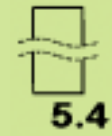
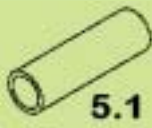
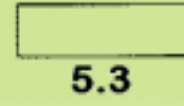



6.2

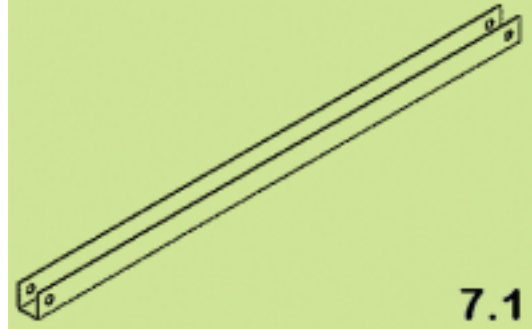

7.1



6.3



7.2



6.4



7.3

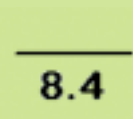
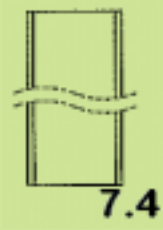

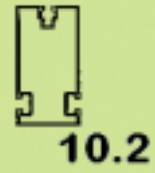
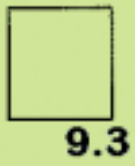



10.4

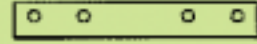

11.3

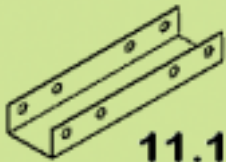

11.1



11.4



11.2

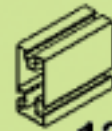

12.1

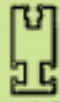

12.2

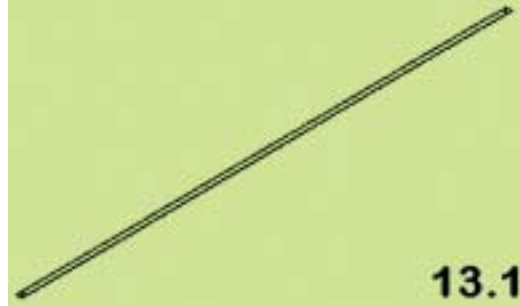

13.1



12.3

13.2



12.4

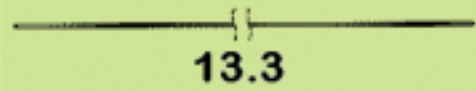

13.3

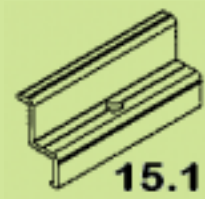
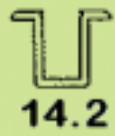
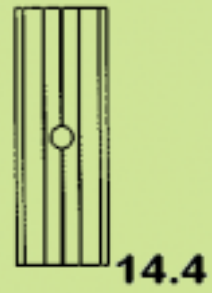
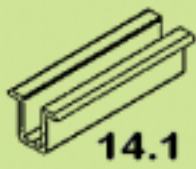
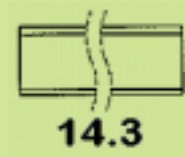
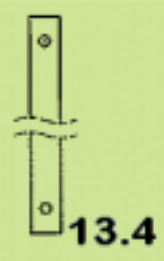



15.2



15.3



15.4



16.1

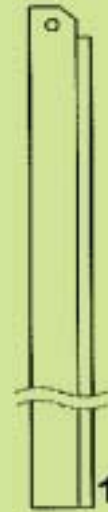

16.2



16.3

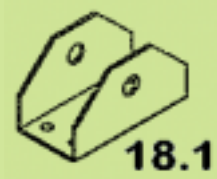
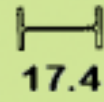
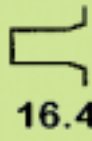

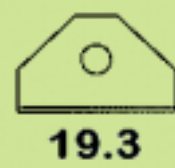
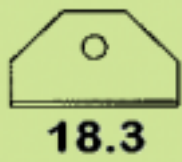

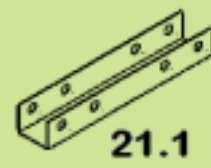
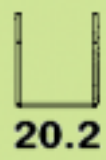
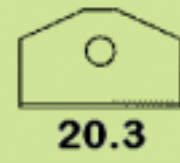

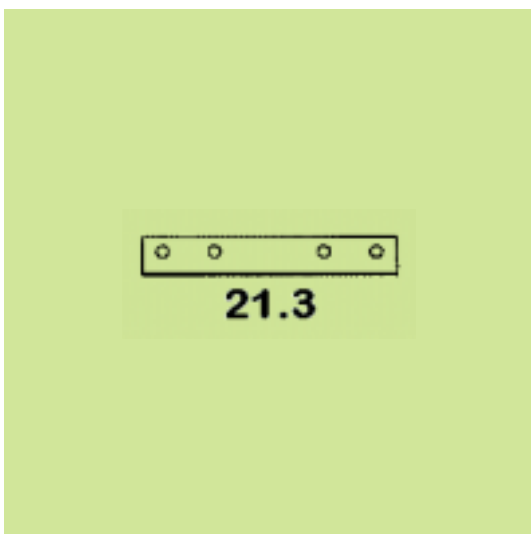
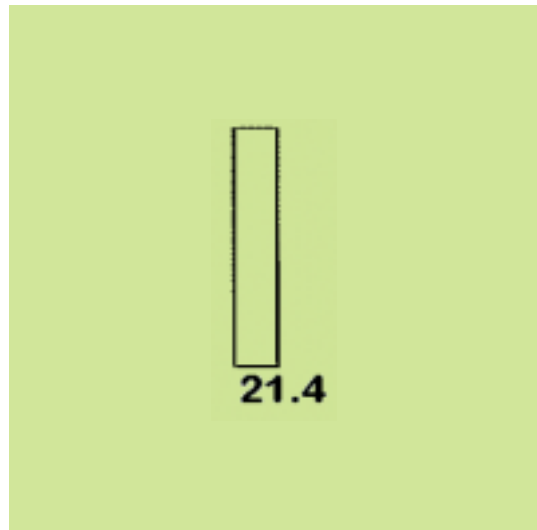

(21) Αρ. Αίτησης Σχ. ή Υπ.: 20110600141

(15) Ημερ. Καταχώρησης: 16/11/2011

(17) Ημ. Λήξης 1ης πενταετίας :16/11/2016

(71) Καταθέτης(ες): ΜΠΟΥΜΠΑ ΧΡΗΣΤΟΥ ΑΙΚΑΤΕΡΙΝΗ
Αγ. Νικολάου 14-16, 18121 ΚΟΡΥΔΑΛΛΟΣ
(ΑΤΤΙΚΗΣ), ΕΛΛΑΔΑ

(30) Συμβ. Προτεραιότητα(ες):

(72) Δημιουργός(οι): ΜΠΟΥΜΠΑ ΧΡΗΣΤΟΥ ΑΙΚΑΤΕΡΙΝΗ

(74) Πληρεξούσιος: ΝΤΟΒΑ ΟΛΓΑ
Ακαδημίας 61, 10679 ΑΘΗΝΑ (ΑΤΤΙΚΗΣ)

(74) Αντίκλητος: ΝΤΟΒΑ ΟΛΓΑ
Ακαδημίας 61,10679 ΑΘΗΝΑ (ΑΤΤΙΚΗΣ)

(28) Αριθμός Σχεδίων/Υποδειγμάτων: 1

(51) Διεθνής Ταξινόμηση: 09-05

(54) Προσδιορισμός Αντικειμένου: ΣΥΣΚΕΥΑΣΙΑ ΚΑΡΑΜΕΛΑΣ ΣΥ-
ΚΟΥ

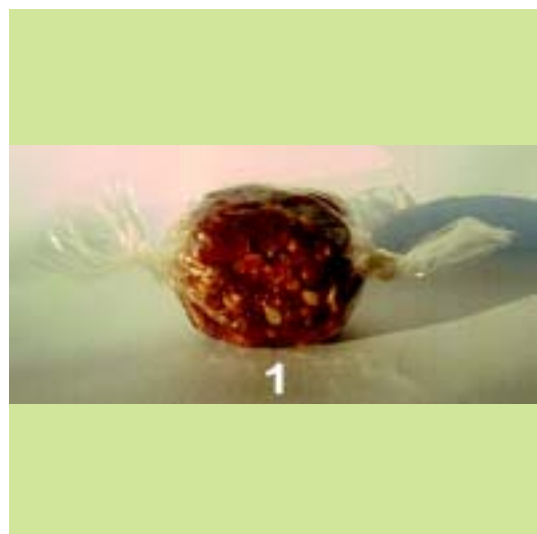

(21) *Αρ. Αίτησης Σχ. ή Υπ.*: 20110600142

(15) *Ημερ. Καταχώρησης*: 16/11/2011

(17) *Ημ. Αήξης 1ης πενταετίας*: 16/11/2016

(71) *Καταθέτης(ες)*:
1) ΖΕΡΒΑΚΗΣ ΝΙΚΟΛΑΟΥ ΓΕΩΡΓΙΟΣ
Άγγελου Σικελιανού 1, 14122 ΗΡΑΚΛΕΙΟ
(ΑΤΤΙΚΗΣ), ΕΛΛΑΔΑ
2) ΠΕΤΡΑΚΑΚΗ-ΚΩΝΣΤΑΝΤΕΛΙΑ
ΕΛΕΥΘΕΡΙΟΥ ΔΑΦΝΗ
Γρυπάρη 6, 14121 ΗΡΑΚΛΕΙΟ (ΑΤΤΙΚΗΣ),
ΕΛΛΑΔΑ

(30) *Συμβ. Προτεραιότητα(ες)*:

(72) *Δημιουργός(οι)*:
1) ΖΕΡΒΑΚΗΣ ΝΙΚΟΛΑΟΥ ΓΕΩΡΓΙΟΣ
2) ΠΕΤΡΑΚΑΚΗ-ΚΩΝΣΤΑΝΤΕΛΙΑ
ΕΛΕΥΘΕΡΙΟΥ ΔΑΦΝΗ

(74) *Πληρεξούσιος*:
ΝΤΟΒΑ ΟΛΓΑ
Ακαδημίας 61, 10679 ΑΘΗΝΑ (ΑΤΤΙΚΗΣ)

(74) *Αντίκλητος*:
ΝΤΟΒΑ ΟΛΓΑ
Ακαδημίας 61, 10679 ΑΘΗΝΑ (ΑΤΤΙΚΗΣ)

(28) *Αριθμός Σχεδίων/Υποδειγμάτων*: 7

(51) *Διεθνής Ταξινόμηση*: 26-05

(54) *Προσδιορισμός Αντικειμένου*: **ΕΠΙΔΑΠΕΔΙΟ Η ΕΠΙΤΡΑΠΕΖΙΟ
ΦΩΤΙΣΤΙΚΟ ΣΩΜΑ**





(21) *Αρ. Αίτησης Σχ. ή Υπ.*: 20110600143

(15) *Ημερ. Καταχώρησης*: 16/11/2011

(17) *Ημ. Λήξης 1ης πενταετίας*: 16/11/2016

(71) *Καταθέτης(ες)*: ΤΖΙΩΡΤΖΙΩΤΗΣ ΣΤΕΦΑΝΟΥ
ΚΩΝΣΤΑΝΤΙΝΟΣ
Συνοικία Αμπελάκια, 42100 ΤΡΙΚΑΛΑ
(ΤΡΙΚΑΛΩΝ), ΕΛΛΑΔΑ

(30) *Συμβ. Προτεραιότητα(ες)*:

(72) *Δημιουργός(οι)*: ΤΖΙΩΡΤΖΙΩΤΗΣ ΣΤΕΦΑΝΟΥ
ΚΩΝΣΤΑΝΤΙΝΟΣ

(74) *Πληρεξούσιος*: ΠΕΡΙΒΟΛΑΡΗΣ ΠΑΝΑΓΙΩΤΗΣ
Ρήγα Φερραίου 149 & Γούναρη, 26221 ΠΑΤΡΑ
(ΑΧΑΪΑΣ)

(74) *Αντίκλητος*: ΝΕΖΕΡΙΤΗΣ ΚΩΝΣΤΑΝΤΙΝΟΣ
Σταδίου 39, 10559 ΑΘΗΝΑ (ΑΤΤΙΚΗΣ)

(28) *Αριθμός Σχεδίων/Υποδειγμάτων*: 1

(51) *Διεθνής Ταξινόμηση*: 09-03

(54) *Προσδιορισμός Αντικειμένου*: ΚΟΥΤΙ ΜΕ ΕΝΔΙΑΜΕΣΟ ΠΛΑΣΤΙΚΟ ΧΩΡΙΣΜΑ

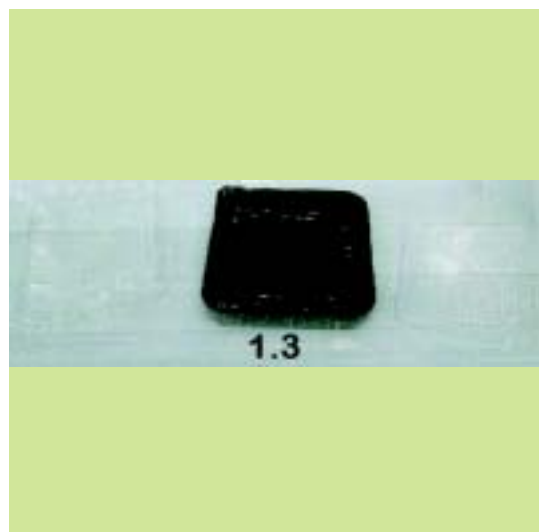
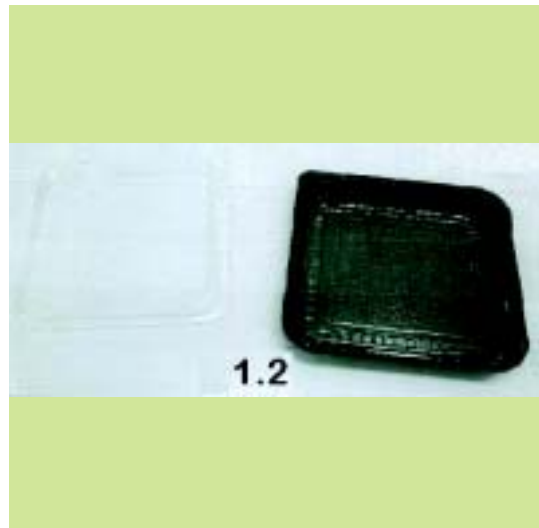

(21) Αρ. Αίτησης Σχ. ή Υπ.: 20110600144

(15) Ημερ. Καταχώρησης: 17/11/2011

(17) Ημ. Λήξης 1ης πενταετίας :17/11/2016

(71) Καταθέτης(ες): ΧΑΤΖΗΚΑΚΙΔΗΣ ΑΘΑΝΑΣΙΟΥ ΔΗΜΗΤΡΙΟΣ
Άτλαντος 30, 17561 ΠΑΛΛΑΙΟ ΦΑΛΗΡΟ
(ΑΤΤΙΚΗΣ), ΕΛΛΑΔΑ

(30) Συμβ. Προτεραιότητα(ες):

(72) Δημιουργός(οι): ΧΑΤΖΗΚΑΚΙΔΗΣ ΑΘΑΝΑΣΙΟΣ ΔΗΜΗΤΡΙΟΣ

(74) Πληρεξούσιος:

(74) Αντίκλητος:

(28) Αριθμός Σχεδίων/Υποδειγμάτων: 2

(51) Διεθνής Ταξινόμηση: 12-08

(54) Προσδιορισμός Αντικειμένου: ΑΥΤΟΚΙΝΗΤΟ

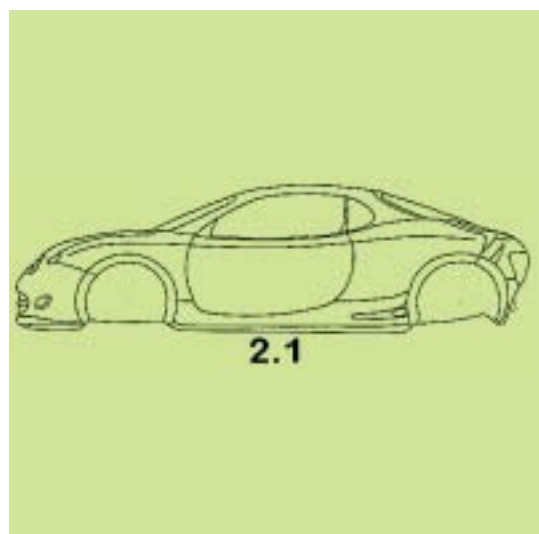
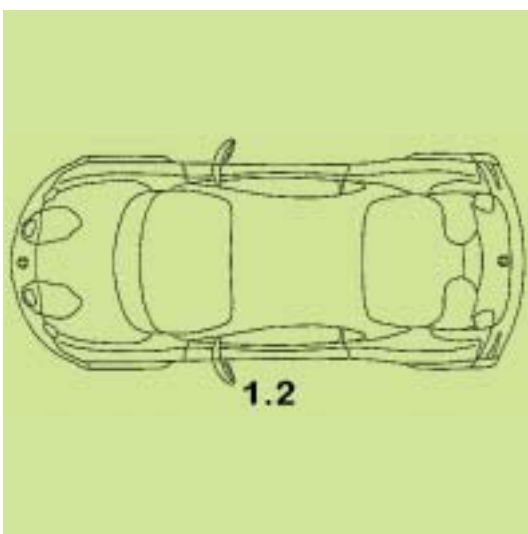
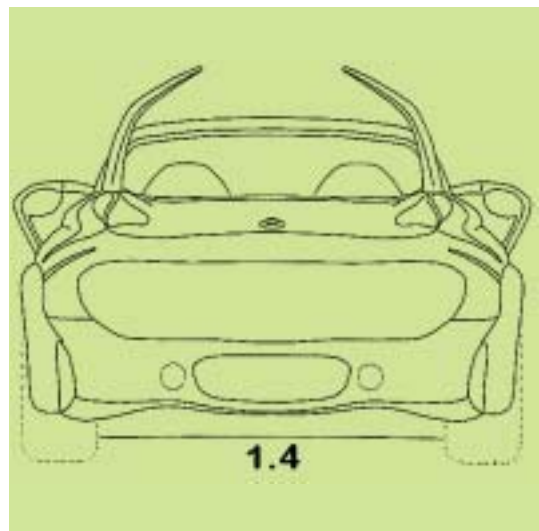
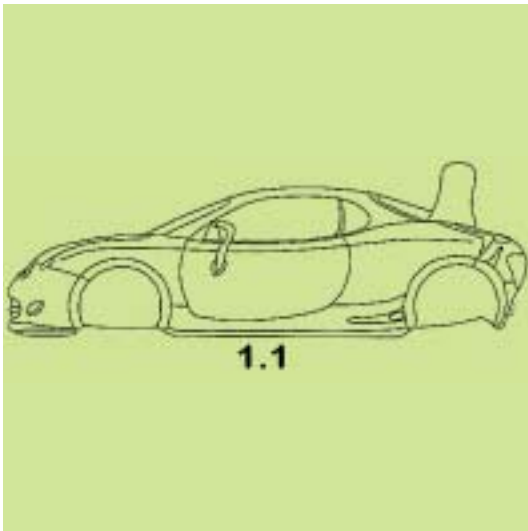
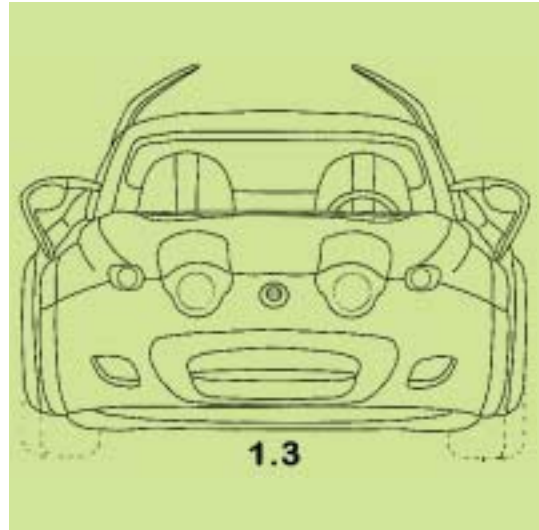

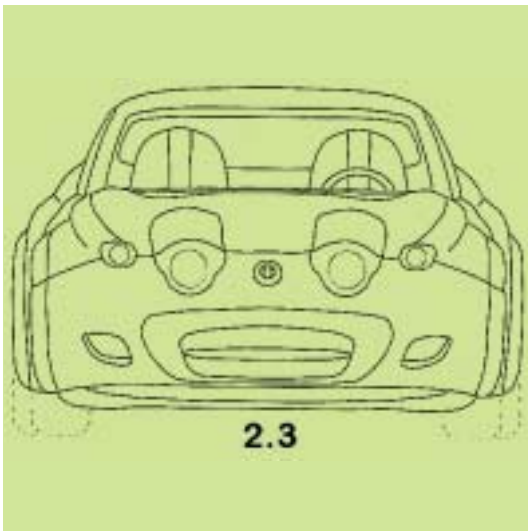
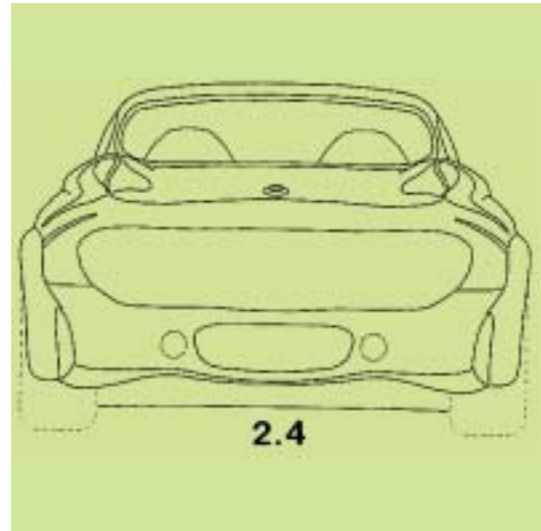
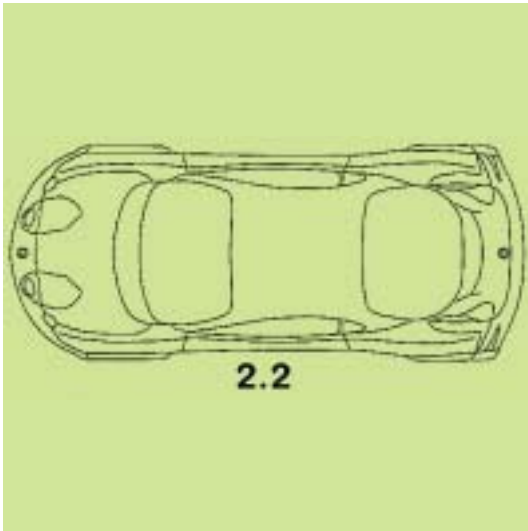

(21) Αρ. Αίτησης Σχ. ή Υπ.: 20110600145

(15) Ημερ. Καταχώρησης: 21/11/2011

(17) Ημ. Λήξης 1ης πενταετίας :21/11/2016

(71) Καταθέτης(ες): ΕΙΣΑΓΩΓΙΚΗ ΥΑΛΙΚΩΝ-ΕΙΔΩΝ ΔΩΡΟΥ-ΕΡΓΩΝ ΤΕΧΝΗΣ-ΔΙΑΚΟΣΜΗΤΙΚΗ ΥΑΛΟΥ-ΠΟΡΣΕΛΑΝΗΣ ΚΑΙ ΕΜΦΙΑΛΩΤΙΚΗ ΥΔΑΤΟΣ ΑΝΩΝΥΜΗ ΒΙΟΤΕΧΝΙΚΗ ΕΤΑΙΡΕΙΑ με δ.τ. "ΕΙΣΑΓΥΑΛ ΑΕ"
Φύλιας των Λαών 58, 13671 ΑΧΑΡΝΕΣ (ΑΤΤΙΚΗΣ), ΕΛΛΑΔΑ

(30) Συμβ. Προτεραιότητα(ες):

(72) Δημιουργός(οι): ΦΙΛΙΠΠΟΠΟΥΛΟΣ ΒΑΣΙΛΕΙΟΣ

(74) Πληρεξούσιος: ΠΙΤΤΑΡΑΣ ΓΕΩΡΓΙΟΣ
Πανεπιστημίου 58, 10678 ΑΘΗΝΑ (ΑΤΤΙΚΗΣ)

(74) Αντικείμενο: ΦΙΛΙΠΠΟΠΟΥΛΟΣ ΒΑΣΙΛΕΙΟΣ
Πάρνηθος 31, 14452 ΜΕΤΑΜΟΡΦΩΣΗ (ΑΤΤΙΚΗΣ)

(28) Αριθμός Σχεδίων/Υποδειγμάτων: 1

(51) Διεθνής Ταξινόμηση: 07-01

(54) Προσδιορισμός Αντικειμένου: ΚΟΥΠΑ ΓΥΑΛΙΝΗ ΜΕ ΚΑΠΑΚΙ





(21) *Αρ. Αίτησης Σχ. ή Υπ.*: 20110600146

(15) *Ημερ. Καταχώρησης*: 24/11/2011

(17) *Ημ. Λήξης 1ης πενταετίας*: 24/11/2016

(71) *Καταθέτης(ες)*: ΚΕΡΑΜΠΟΣ ΙΩΑΝΝΗ ΠΑΥΛΟΣ
Βρύλησσο 19, 11476 ΑΘΗΝΑ (ΑΤΤΙΚΗΣ),
ΕΛΛΑΔΑ

(30) *Συμβ. Προτεραιότητα(ες)*:

(72) *Δημιουργός(οι)*: ΚΕΡΑΜΠΟΣ ΙΩΑΝΝΗ ΠΑΥΛΟΣ

(74) *Πληρεξούσιος*:

(74) *Αντίκλητος*:

(28) *Αριθμός Σχεδίων/Υποδειγμάτων*: 1

(51) *Διεθνής Ταξινόμηση*: 12-08

(54) *Προσδιορισμός Αντικειμένου*: ΑΥΤΟΚΙΝΗΤΟ

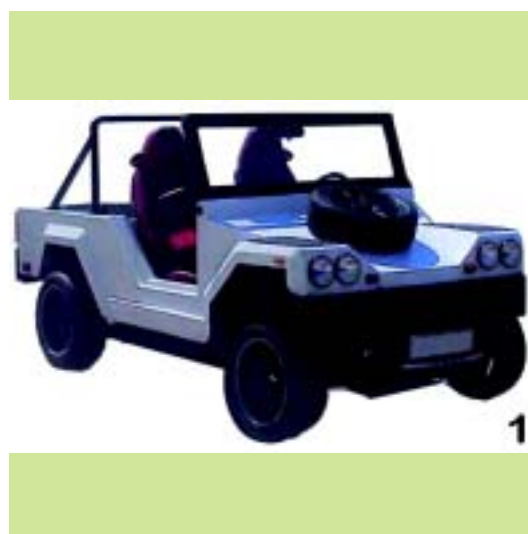

(21) *Αρ. Αίτησης Σχ. ή Υπ.*: 20110600147

(15) *Ημερ. Καταχώρησης*: 24/11/2011

(17) *Ημ. Λήξης 1ης πενταετίας*: 24/11/2016

(71) *Καταθέτης(ες)*: TWO IS COMPANY, ΝΤΑΪΑΝΝΑ ΚΑΡΒΟΥΝΗ
- ΠΑΡΑΣΚΕΥΗ ΦΙΛΙΠΠΑ Ο.Ε.
Ερμού 77 & Κηρυκείου 2, 10555 ΑΘΗΝΑ
(ΑΤΤΙΚΗΣ), ΕΛΛΑΔΑ

(30) *Συμβ. Προτεραιότητα(ες)*:

(72) *Δημιουργός(οι)*: 1)ΦΙΛΙΠΠΑ ΠΑΡΑΣΚΕΥΗ
2)ΚΑΡΒΟΥΝΗ ΝΤΑΪΑΝΑ

(74) *Πληρεξούσιος*:

(74) *Αντικλητος*:

(28) *Αριθμός Σχεδίων/Υποδειγμάτων*: 11

(51) *Διεθνής Ταξινόμηση*: 06-03, 06-04, 06-01

(54) *Προσδιορισμός Αντικειμένου*: ΕΠΙΠΛΑ

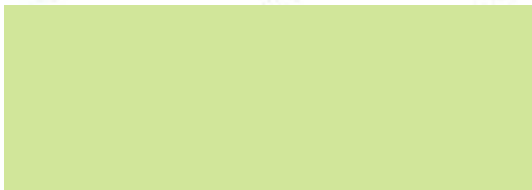
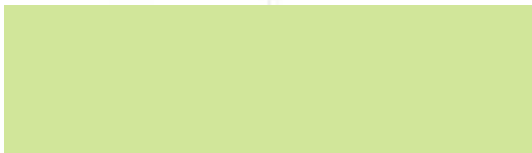
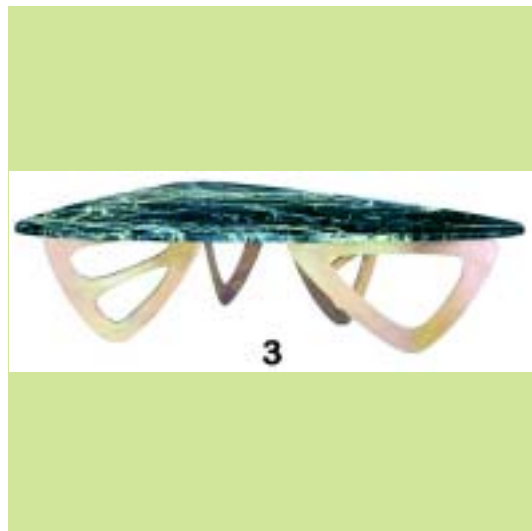

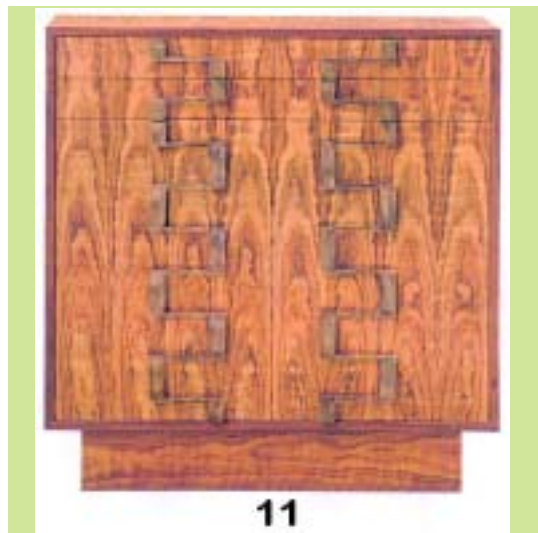
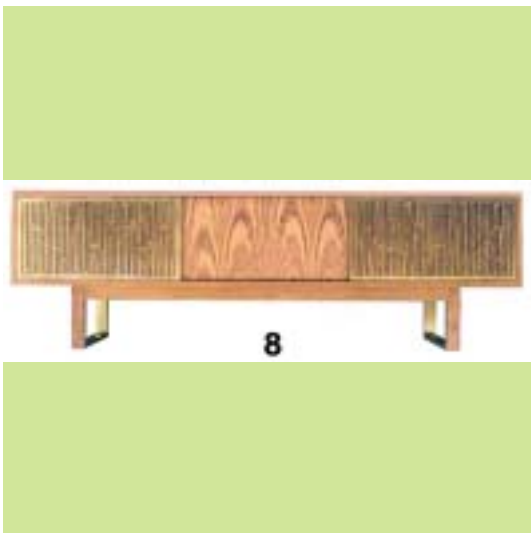

**ΕΥΡΕΤΗΡΙΟ ΑΙΤΗΣΕΩΝ ΣΧΕΔΙΩΝ Ή ΥΠΟΔΕΙΓΜΑΤΩΝ ΣΥΜΦΩΝΑ ΜΕ ΤΗΝ ΑΛΦΑΒΗΤΙΚΗ
ΣΕΙΡΑ ΤΩΝ ΚΑΤΑΘΕΤΩΝ**

ΚΑΤΑΘΕΤΗΣ (71)	ΠΡΟΣΔΙΟΡΙΣΜΟΣ ΑΝΤ/ΜΕΝΟΥ ΣΧ. Ή ΥΠ. (54)	ΚΑΤ/ΡΗΣΗ (15)	ΑΡ. ΑΙΤ. (21)
<i>TWO IS COMPANY. ΝΤΑΪΑΝΝΑ ΚΑΡΒΟΥΝΗ - ΠΑΡΑΣΚΕΥΗ ΦΙΛΙΠΠΑ Ο.Ε.</i>	ΕΠΙΠΛΑ	24/11/2011	20110600147
<i>ΔΗΜΟΥ ΝΙΚΟΛΑΟΣ</i>	ΕΥΕΛΙΚΤΟ ΠΕΡΙΠΤΕΡΟ	04/11/2011	20110600138
<i>ΔΗΜΟΥ ΝΙΚΟΛΑΟΣ</i>	ΚΑΤΟΨΗ ΠΕΡΙΠΤΕΡΟΥ	04/11/2011	20110600139
<i>ΕΙΣΑΓΩΓΙΚΗ ΥΑΛΙΚΩΝ-ΕΙΔΩΝ ΔΩΡΟΥ- ΕΡΓΩΝ ΤΕΧΝΗΣ-ΔΙΑΚΟΣΜΗΤΙΚΗ ΥΑΛΟΥ- ΠΟΡΣΕΛΑΝΗΣ ΚΑΙ ΕΜΦΙΑΛΩΤΙΚΗ ΥΛΑΤΟΣ ΑΝΩΝΥΜΗ ΒΙΟΤΕΧΝΙΚΗ</i>	ΚΟΥΠΑ ΓΥΑΛΙΝΗ ΜΕ ΚΑΠΑΚΙ	21/11/2011	20110600145
<i>ΖΕΡΒΑΚΗΣ ΓΕΩΡΓΙΟΣ</i>	ΕΠΙΔΑΠΕΔΙΟ Η ΕΠΙΤΡΑΠΕΖΙΟ ΦΩΤΙΣΤΙΚΟ ΣΩΜΑ	16/11/2011	20110600142
<i>ΚΕΡΑΜΠΟΣ ΠΑΥΛΟΣ</i>	ΑΥΤΟΚΙΝΗΤΟ	24/11/2011	20110600146
<i>ΛΑΖΟΥ ΣΩΤΗΡΗΣ</i>	ΚΑΡΕΚΛΑ	02/11/2011	20110600136
<i>ΜΠΟΥΜΠΑ ΑΙΚΑΤΕΡΙΝΗ</i>	ΣΥΣΚΕΥΑΣΙΑ ΚΑΡΑΜΕΛΑΣ ΣΥΚΟΥ	16/11/2011	20110600141
<i>ΠΑΠΑΓΙΑΝΝΑΚΗΣ ΠΑΝΑΓΙΩΤΗΣ</i>	ΕΞΑΡΤΗΜΑΤΑ ΣΤΑΘΕΡΩΝ ΒΑΣΕΩΝ ΡΥΘΜΙΖΟΜΕΝΗΣ ΓΩΝΙΑΣ ΦΩΤΟΒΟΛΤΑΪΚΩΝ ΣΥΣΤΗΜΑΤΩΝ	09/11/2011	20110600140
<i>ΠΕΤΡΑΚΑΚΗ-ΚΩΝΣΤΑΝΤΕΛΙΑ ΔΑΦΝΗ</i>	ΕΠΙΔΑΠΕΔΙΟ Η ΕΠΙΤΡΑΠΕΖΙΟ ΦΩΤΙΣΤΙΚΟ ΣΩΜΑ	16/11/2011	20110600142
<i>ΤΖΙΩΡΤΖΙΩΤΗΣ ΚΩΝΣΤΑΝΤΙΝΟΣ</i>	ΚΟΥΤΙ ΜΕ ΕΝΔΙΑΜΕΣΟ ΠΛΑΣΤΙΚΟ ΧΩΡΙΣΜΑ	16/11/2011	20110600143
<i>ΦΑΤΣΕΑΣ ΓΕΩΡΓΙΟΣ</i>	ΦΩΤΙΣΤΙΚΟ LED	03/11/2011	20110600137
<i>ΦΡΑΓΚΙΑΔΑΚΗΣ ΚΩΝΣΤΑΝΤΙΝΟΣ</i>	ΦΩΤΙΣΤΙΚΟ LED	03/11/2011	20110600137
<i>ΧΑΤΖΗΚΑΚΙΔΗΣ ΔΗΜΗΤΡΙΟΣ</i>	ΑΥΤΟΚΙΝΗΤΟ	17/11/2011	20110600144

Μ Ε Ρ Ο Σ Β '
ΚΑΤΑΧΩΡΗΜΕΝΑ ΠΙΣΤΟΠΟΙΗΤΙΚΑ ΣΧΕΔΙΩΝ ΚΑΙ ΥΠΟΔΕΙΓΜΑΤΩΝ

ΧΟΡΗΓΗΣΕΙΣ ΠΙΣΤΟΠΟΙΗΤΙΚΩΝ ΚΑΤΑΧΩΡΗΣΗΣ ΣΧΕΔΙΩΝ ΚΑΙ ΥΠΟΔΕΙΓΜΑΤΩΝ

(11) Αρ. Πιστοπ. Καταχώρησης Σχ. ή Υπ.:6003403

(21) Αριθμός Αίτησης Σχ. ή Υπ.: 20110600123
(15) Ημερομηνία Καταχώρησης: 12/10/2011
(47) Ημερομηνία Χορήγησης: 20/04/2012
(73) Δικαιούχος (οι): ΙΔΙΑΙΤΕΡΑ ΠΡΟΪΟΝΤΑ ΠΑΓΚΟΣΜΙΟΥ ΑΠΟΔΟΧΗΣ
ΑΝΩΝΥΜΗ ΕΤΑΙΡΕΙΑ
Καπετάν Άγρα 2 Τ.Θ. 1025, 57009 ΚΑΛΟΧΩΡΙ
(ΘΕΣΣΑΛΟΝΙΚΗΣ), ΕΛΛΑΔΑ

(54) Προσδιορισμός Αντικειμένου: ΣΕΙΡΑ ΦΙΑΛΩΝ ΣΥΣΚΕΥΑΣΙΑΣ ΕΛΑΙΟΛΑΔΟΥ

Περισσότερα στοιχεία στην πρώτη δημοσίευση: ΕΔΒΙ (Τεύχος Β') Μάρτιος 2012

(11) Αρ. Πιστοπ. Καταχώρησης Σχ. ή Υπ.:6003404

(21) Αριθμός Αίτησης Σχ. ή Υπ.: 20110600124
(15) Ημερομηνία Καταχώρησης: 14/10/2011
(47) Ημερομηνία Χορήγησης: 20/04/2012
(73) Δικαιούχος (οι): ΙΝΤΡΑΛΟΤ ΑΝΩΝΥΜΗ ΕΤΑΙΡΕΙΑ ΟΛΟΚΛΗΡΩΜΕΝΑ
ΠΛΗΡΟΦΟΡΙΑΚΑ ΣΥΣΤΗΜΑΤΑ ΚΑΙ ΥΠΗΡΕΣΙΕΣ
ΤΥΧΕΡΩΝ ΠΑΙΧΝΙΔΙΩΝ
Λ. Κηφισιάς 64 και Πρεμετής 3, 15125 ΜΑΡΟΥΣΙ
(ΑΤΤΙΚΗΣ), ΕΛΛΑΔΑ

(54) Προσδιορισμός Αντικειμένου: ΜΙΚΡΟΥ ΜΕΓΕΘΟΥΣ ΤΕΡΜΑΤΙΚΗ ΜΗΧΑΝΗ ΛΟΤΑΡΙΑΣ

Περισσότερα στοιχεία στην πρώτη δημοσίευση: ΕΔΒΙ (Τεύχος Β') Μάρτιος 2012

(11) Αρ. Πιστοπ. Καταχώρησης Σχ. ή Υπ.:6003405

(21) Αριθμός Αίτησης Σχ. ή Υπ.: 20110600125
(15) Ημερομηνία Καταχώρησης: 20/10/2011
(47) Ημερομηνία Χορήγησης: 20/04/2012
(73) Δικαιούχος (οι): ΔΗΜΟΥ ΑΧΙΛΛΕΑ ΝΙΚΟΛΑΟΣ
32ο χλμ. Ε.Ο. Αθηνών-Λαμίας, 19014 ΚΑΠΑΝΔΡΙΤΙ
(ΑΤΤΙΚΗΣ), ΕΛΛΑΔΑ

(54) Προσδιορισμός Αντικειμένου: ΝΕΟ ΠΟΛΥΜΟΡΦΙΚΟ ΠΕΡΙΠΤΕΡΟ

Περισσότερα στοιχεία στην πρώτη δημοσίευση: ΕΔΒΙ (Τεύχος Β') Μάρτιος 2012

(11) Αρ. Πιστοπ. Καταχώρησης Σχ. ή Υπ.:6003406

(21) Αριθμός Αίτησης Σχ. ή Υπ.: 20110600126
(15) Ημερομηνία Καταχώρησης: 20/10/2011
(47) Ημερομηνία Χορήγησης: 20/04/2012
(73) Δικαιούχος (οι): ΔΗΜΟΥ ΑΧΙΛΛΕΑ ΝΙΚΟΛΑΟΣ
32ο χλμ. Ε.Ο. Αθηνών-Λαμίας, 19014 ΚΑΠΑΝΔΡΙΤΙ
(ΑΤΤΙΚΗΣ), ΕΛΛΑΔΑ

(54) Προσδιορισμός Αντικειμένου: ΚΑΤΟΨΕΙΣ ΠΕΡΙΠΤΕΡΟΥ

Περισσότερα στοιχεία στην πρώτη δημοσίευση: ΕΔΒΙ (Τεύχος Β') Μάρτιος 2012

(11) Αρ. Πιστοπ. Καταχώρησης Σχ. ή Υπ.:6003407

(21) Αριθμός Αίτησης Σχ. ή Υπ.: 20110600127
(15) Ημερομηνία Καταχώρησης: 21/10/2011
(47) Ημερομηνία Χορήγησης: 20/04/2012
(73) Δικαιούχος (οι): ΕΜΠΟΡΙΚΗ ΣΥΣΚΕΥΑΣΤΙΚΗ ΠΑΤΡΩΝ ΛΑΙΦ ΕΤΑΙΡΕΙΑ
ΠΕΡΙΟΡΙΣΜΕΝΗΣ ΕΥΘΥΝΗΣ
Λοχαγού Μενούνου 167, 26335 ΠΑΤΡΑ (ΑΧΑΪΑΣ),
ΕΛΛΑΔΑ

(54) Προσδιορισμός Αντικειμένου: ΧΑΡΤΙΝΗ ΣΥΣΚΕΥΑΣΙΑ ΧΡΩΜΑΤΟΣ ΚΙΤΡΙΝΟΥ

Περισσότερα στοιχεία στην πρώτη δημοσίευση: ΕΔΒΙ (Τεύχος Β') Μάρτιος 2012

(11) Αρ. Πιστοπ. Καταχώρησης Σχ. ή Υπ.:6003408

(21) Αριθμός Αίτησης Σχ. ή Υπ.: 20110600128
(15) Ημερομηνία Καταχώρησης: 21/10/2011
(47) Ημερομηνία Χορήγησης: 20/04/2012
(73) Δικαιούχος (οι): ΕΜΠΟΡΙΚΗ ΣΥΣΚΕΥΑΣΤΙΚΗ ΠΑΤΡΩΝ ΛΑΙΦ ΕΤΑΙΡΕΙΑ
ΠΕΡΙΟΡΙΣΜΕΝΗΣ ΕΥΘΥΝΗΣ
Λοχαγού Μενούνου 167, 26335 ΠΑΤΡΑ (ΑΧΑΪΑΣ),
ΕΛΛΑΔΑ

(54) Προσδιορισμός Αντικειμένου: ΠΛΑΣΤΙΚΗ ΣΥΣΚΕΥΑΣΙΑ

Περισσότερα στοιχεία στην πρώτη δημοσίευση: ΕΔΒΙ (Τεύχος Β') Μάρτιος 2012

(11) Αρ. Πιστοπ. Καταχώρησης Σχ. ή Υπ.:6003409

(21) Αριθμός Αίτησης Σχ. ή Υπ.: 20110600129
(15) Ημερομηνία Καταχώρησης: 24/10/2011
(47) Ημερομηνία Χορήγησης: 20/04/2012
(73) Δικαιούχος (οι): ΜΑΡΚΟΠΟΥΛΟΣ ΠΑΝΑΓΗ ΔΗΜΗΤΡΙΟΣ-ΓΡΗΓΟΡΙΟΣ
Δήλου 3, 19600 ΜΑΝΔΡΑ (ΑΤΤΙΚΗΣ), ΕΛΛΑΔΑ

(54) Προσδιορισμός Αντικειμένου: ΞΥΛΙΝΕΣ ΚΑΙ ΑΣΗΜΜΕΝΙΕΣ ΕΙΚΟΝΕΣ ΧΕΙΡΟΠΟΙΗΤΕΣ ΣΤΟ ΦΙΝΙΡΙΣΜΑ

Περισσότερα στοιχεία στην πρώτη δημοσίευση: ΕΔΒΙ (Τεύχος Β') Μάρτιος 2012

(11) Αρ. Πιστοπ. Καταχώρησης Σχ. ή Υπ.:6003410

(21) Αριθμός Αίτησης Σχ. ή Υπ.: 20110600130
(15) Ημερομηνία Καταχώρησης: 19/10/2011
(47) Ημερομηνία Χορήγησης: 20/04/2012
(73) Δικαιούχος (οι): ΙΔΡΥΜΑ ΤΕΧΝΟΛΟΓΙΑΣ ΚΑΙ ΕΡΕΥΝΑΣ-ΙΝΣΤΙΤΟΥΤΟ
ΠΛΗΡΟΦΟΡΙΚΗΣ (ΙΤΕ-ΙΠ)
Ν. Πλαστήρα 100, Βασιλικά Βουτών, 70013 ΗΡΑΚΛΕΙΟ
(ΚΡΗΤΗΣ), ΕΛΛΑΔΑ

(54) Προσδιορισμός Αντικειμένου: ΚΕΛΥΦΟΣ ΑΣΥΡΜΑΤΗΣ ΦΟΡΗΤΗΣ ΣΥΣΚΕΥΗΣ

Περισσότερα στοιχεία στην πρώτη δημοσίευση: ΕΔΒΙ (Τεύχος Β') Μάρτιος 2012

(11) Αρ. Πιστοπ. Καταχώρησης Σχ. ή Υπ.:6003411

(21) Αριθμός Αίτησης Σχ. ή Υπ.: 20110600131
(15) Ημερομηνία Καταχώρησης: 24/10/2011
(47) Ημερομηνία Χορήγησης: 20/04/2012
(73) Δικαιούχος (οι): ΜΑΝΙΑΔΗΣ ΚΩΝΣΤΑΝΤΙΝΟΥ ΕΥΑΓΓΕΛΟΣ
Ελευθερίου Βενιζέλου 129, 71414 ΓΑΖΙ (ΗΡΑΚΛΕΙΟΥ),
ΕΛΛΑΔΑ

(54) Προσδιορισμός Αντικειμένου: ΤΣΑΝΤΑ

Περισσότερα στοιχεία στην πρώτη δημοσίευση: ΕΔΒΙ (Τεύχος Β') Μάρτιος 2012

(11) Αρ. Πιστοπ. Καταχώρησης Σχ. ή Υπ.:6003412

(21) Αριθμός Αίτησης Σχ. ή Υπ.: 20110600132

(15) Ημερομηνία Καταχώρησης: 25/10/2011

(47) Ημερομηνία Χορήγησης: 20/04/2012

(73) Δικαιούχος (οι): ΔΙΟΝ. ΣΠΗΛΙΑΚΟΠΟΥΛΟΣ & ΕΥΣΤ. ΣΑΡΛΑΝΗ ΕΕΒΕ

Νιρβάνα 80, 11145 ΑΘΗΝΑ (ΑΤΤΙΚΗΣ), ΕΛΛΑΔΑ

(54) Προσδιορισμός Αντικειμένου: ΓΥΝΑΙΚΕΙΑ ΕΝΔΥΜΑΤΑ

Περισσότερα στοιχεία στην πρώτη δημοσίευση: ΕΔΒΙ (Τεύχος Β') Μάρτιος 2012

(11) Αρ. Πιστοπ. Καταχώρησης Σχ. ή Υπ.:6003413

(21) Αριθμός Αίτησης Σχ. ή Υπ.: 20110600133

(15) Ημερομηνία Καταχώρησης: 27/10/2011

(47) Ημερομηνία Χορήγησης: 20/04/2012

(73) Δικαιούχος (οι): ΙΕΡΩΝΥΜΑΚΗ ΓΕΩΡΓΙΟΥ ΕΥΓΕΝΙΑ

Δημαράκη 40, 11855 ΑΘΗΝΑ (ΑΤΤΙΚΗΣ), ΕΛΛΑΔΑ

(54) Προσδιορισμός Αντικειμένου: ΚΑΔΟΣ ΑΠΟΡΡΙΜΜΑΤΩΝ

Περισσότερα στοιχεία στην πρώτη δημοσίευση: ΕΔΒΙ (Τεύχος Β') Μάρτιος 2012

ΕΥΡΕΤΗΡΙΟ ΕΚΔΟΘΕΝΤΩΝ Σχ. ή Υπ. ΣΥΜΦΩΝΑ ΜΕ ΤΗΝ ΑΛΦΑΒΗΤΙΚΗ ΣΕΙΡΑ ΤΩΝ ΔΙΚΑΙΟΥΧΩΝ

ΔΙΚΑΙΟΥΧΟΣ (73)	ΠΡΟΣΔΙΟΡΙΣΜΟΣ ΑΝΤ/ΜΕΝΟΥ ΣΧ. Ή ΥΠ. (54)	ΚΑΤ/ΡΗΣΗ (15)	ΑΡ. ΠΙΣΤ. (11)
<i>ΔΗΜΟΥ ΝΙΚΟΛΑΟΣ</i>	ΝΕΟ ΠΟΛΥΜΟΡΦΙΚΟ ΠΕΡΙΠΤΕΡΟ	20/10/2011	6003405
<i>ΔΗΜΟΥ ΝΙΚΟΛΑΟΣ</i>	ΚΑΤΟΨΕΙΣ ΠΕΡΙΠΤΕΡΟΥ	20/10/2011	6003406
<i>ΔΙΟΝ. ΣΠΗΛΙΑΚΟΠΟΥΛΟΣ & ΕΥΣΤ. ΣΑΡΛΑΝΗ ΕΕΒΕ</i>	ΓΥΝΑΙΚΕΙΑ ΕΝΔΥΜΑΤΑ	25/10/2011	6003412
<i>ΕΜΠΟΡΙΚΗ ΣΥΣΚΕΥΑΣΤΙΚΗ ΠΑΤΡΩΝ ΛΑΙΦ ΕΤΑΙΡΕΙΑ ΠΕΡΙΟΡΙΣΜΕΝΗΣ ΕΥΘΥΝΗΣ</i>	ΧΑΡΤΙΝΗ ΣΥΣΚΕΥΑΣΙΑ ΧΡΩΜΑΤΟΣ ΚΙΤΡΙΝΟΥ	21/10/2011	6003407
<i>ΕΜΠΟΡΙΚΗ ΣΥΣΚΕΥΑΣΤΙΚΗ ΠΑΤΡΩΝ ΛΑΙΦ ΕΤΑΙΡΕΙΑ ΠΕΡΙΟΡΙΣΜΕΝΗΣ ΕΥΘΥΝΗΣ</i>	ΠΛΑΣΤΙΚΗ ΣΥΣΚΕΥΑΣΙΑ	21/10/2011	6003408
<i>ΙΔΙΑΙΤΕΡΑ ΠΡΟΪΟΝΤΑ ΠΑΓΚΟΣΜΙΟΥ ΑΠΟΔΟΧΗΣ ΑΝΩΝΥΜΗ ΕΤΑΙΡΕΙΑ</i>	ΣΕΙΡΑ ΦΙΑΛΩΝ ΣΥΣΚΕΥΑΣΙΑΣ ΕΛΑΙΟΛΑΔΟΥ	12/10/2011	6003403
<i>ΙΔΡΥΜΑ ΤΕΧΝΟΛΟΓΙΑΣ ΚΑΙ ΕΡΕΥΝΑΣ-ΙΝΣΤΙΤΟΥΤΟ ΠΛΗΡΟΦΟΡΙΚΗΣ (ΙΤΕ-ΙΠ)</i>	ΚΕΛΥΦΟΣ ΑΣΥΡΜΑΤΗΣ ΦΟΡΗΤΗΣ ΣΥΣΚΕΥΗΣ	19/10/2011	6003410
<i>ΙΕΡΩΝΥΜΑΚΗ ΕΥΓΕΝΙΑ</i>	ΚΑΔΟΣ ΑΠΟΡΡΙΜΜΑΤΩΝ	27/10/2011	6003413
<i>ΙΝΤΡΑΛΟΤ ΑΝΩΝΥΜΗ ΕΤΑΙΡΕΙΑ ΟΛΟΚΛΗΡΩΜΕΝΑ ΠΛΗΡΟΦΟΡΙΑΚΑ ΣΥΣΤΗΜΑΤΑ ΚΑΙ ΥΠΗΡΕΣΙΕΣ ΤΥΧΕΡΩΝ ΠΑΙΧΝΙΔΙΩΝ</i>	ΜΙΚΡΟΥ ΜΕΓΕΘΟΥΣ ΤΕΡΜΑΤΙΚΗ ΜΗΧΑΝΗ ΛΟΤΑΡΙΑΣ	14/10/2011	6003404
<i>ΜΑΝΙΑΔΗΣ ΕΥΑΓΓΕΛΟΣ</i>	ΤΣΑΝΤΑ	24/10/2011	6003411
<i>ΜΑΡΚΟΠΟΥΛΟΣ ΔΗΜΗΤΡΙΟΣ-ΓΡΗΓΟΡΙΟΣ</i>	ΞΥΛΙΝΕΣ ΚΑΙ ΑΣΗΜΕΝΙΕΣ ΕΙΚΟΝΕΣ ΧΕΙΡΟΠΟΙΗΤΕΣ ΣΤΟ ΦΙΝΙΡΙΣΜΑ	24/10/2011	6003409

Μ Ε Ρ Ο Σ Γ '
ΑΝΑΝΕΩΣΕΙΣ

ΑΝΑΝΕΩΣΕΙΣ ΚΑΤΑΧΩΡΗΜΕΝΩΝ ΣΧΕΔΙΩΝ Ή ΥΠΟΔΕΙΓΜΑΤΩΝ

(11) Αρ. Πιστοπ. Καταχώρησης Σχ. ή Υπ.:6001412

(73) Δικαιούχος (οι): FOLLI FOLLIE ABEE , Υμηττού 221-223, 11632 ΑΘΗΝΑ (ΑΤΤΙΚΗΣ) (GR) .
(17) Ημερομηνία Ανανέωσης: 4-4-2017 (3η 5ετία)

(11) Αρ. Πιστοπ. Καταχώρησης Σχ. ή Υπ.:6001413

(73) Δικαιούχος (οι): FOLLI FOLLIE ABEE , Υμηττού 221-223, 11632 ΑΘΗΝΑ (ΑΤΤΙΚΗΣ) (GR) .
(17) Ημερομηνία Ανανέωσης: 4-4-2017 (3η 5ετία)

(11) Αρ. Πιστοπ. Καταχώρησης Σχ. ή Υπ.:6001414

(73) Δικαιούχος (οι): FOLLI FOLLIE ABEE , Υμηττού 221-223, 11632 ΑΘΗΝΑ (ΑΤΤΙΚΗΣ) (GR) .
(17) Ημερομηνία Ανανέωσης: 4-4-2017 (3η 5ετία)

(11) Αρ. Πιστοπ. Καταχώρησης Σχ. ή Υπ.:6001416

(73) Δικαιούχος (οι): ΠΑΝΤΕΛΟΣ ΑΡΙΣΤΕΙΔΗ ΠΑΝΤΕΛΗΣ, 2ο χλμ. Κυμμερίων Πηγαδίων Ξάνθης, 671 00 ΞΑΝΘΗ (GR) .
(17) Ημερομηνία Ανανέωσης: 4-4-2017 (3η 5ετία)

(11) Αρ. Πιστοπ. Καταχώρησης Σχ. ή Υπ.:6001417

(73) Δικαιούχος (οι): 1) ΑΓΓΕΛΟΠΟΥΛΟΣ ΒΑΣΙΛΕΙΟΥ ΕΥΑΓΓΕΛΟΣ, Θουκιδίδου 58-60, 18538 ΠΕΙΡΑΙΑΣ (ΑΤΤΙΚΗΣ) (GR) .
2) ΜΟΤΣΕΤΑ ΠΑΥΛΟΥ ΝΤΟΛΟΡΕΣ - ΑΝΤΩΝΙΑ, Θουκιδίδου 58-60, 18538 ΠΕΙΡΑΙΑΣ (ΑΤΤΙΚΗΣ) (GR) .
(17) Ημερομηνία Ανανέωσης: 4-4-2017 (3η 5ετία)

(11) Αρ. Πιστοπ. Καταχώρησης Σχ. ή Υπ.:6001421

(73) Δικαιούχος (οι): COCA-COLA ΕΛΛΗΝΙΚΗ ΕΤΑΙΡΕΙΑ ΕΜΦΙΑΛΩΣΕΩΣ Α.Ε. Με διακριτικό τίτλο "COCA COLA Ε.Ε.Ε. (ΤΡΙΑ ΕΨΙΛΟΝ)" , Φραγκοκκλησιάς 9, 15125 ΜΑΡΟΥΣΙ (ΑΤΤΙΚΗΣ) (GR) .
(17) Ημερομηνία Ανανέωσης: 17-4-2017 (3η 5ετία)

(11) Αρ. Πιστοπ. Καταχώρησης Σχ. ή Υπ.:6001429

(73) Δικαιούχος (οι): Α. ΚΑΛΦΑΓΙΩΡΓΗΣ ΚΑΙ ΣΙΑ Ο.Ε. "ΚΑΛΦΕΞ" , 14ο χλμ. Λ.Σπάτων, 15351 ΠΑΛΛΗΝΗ (ΑΤΤΙΚΗΣ) (GR) .
(17) Ημερομηνία Ανανέωσης: 22-4-2017 (3η 5ετία)

(11) Αρ. Πιστοπ. Καταχώρησης Σχ. ή Υπ.:6001430

(73) Δικαιούχος (οι): ΓΛΕΝΤΟΣ ΓΕΩΡΓΙΟΣ, Τσιμισκή 82, 54622 ΘΕΣΣΑΛΟΝΙΚΗ (ΘΕΣΣΑΛΟΝΙΚΗΣ) (GR) .
(17) Ημερομηνία Ανανέωσης: 24-4-2017 (3η 5ετία)

(11) Αρ. Πιστοπ. Καταχώρησης Σχ. ή Υπ.:6001435

(73) Δικαιούχος (οι): COCA-COLA ΕΛΛΗΝΙΚΗ ΕΤΑΙΡΕΙΑ ΕΜΦΙΑΛΩΣΕΩΣ Α.Ε. Με διακριτικό τίτλο "COCA COLA Ε.Ε.Ε. (ΤΡΙΑ ΕΨΙΛΟΝ)" , Φραγκοκκλησιάς 9, 15125 ΜΑΡΟΥΣΙ (ΑΤΤΙΚΗΣ) (GR) .
(17) Ημερομηνία Ανανέωσης: 2-5-2017 (3η 5ετία)

(11) Αρ. Πιστοπ. Καταχώρησης Σχ. ή Υπ.:6001455

(73) Δικαιούχος (οι): DAIKIN INDUSTRIES LIMITED , Umeda Center Building 4-12, Nakazaki-Nishi 2-Chome, Kita-Ku,Osaka-Shi, Osaka-fu, OSAKA (JP) .
(17) Ημερομηνία Ανανέωσης: 27-5-2017 (3η 5ετία)

(11) Αρ. Πιστοπ. Καταχώρησης Σχ. ή Υπ.:6002419

(73) Δικαιούχος (οι): ΠΙΕΤΣΟΠΟΥΛΟΥ ΠΟΛΥΞΕΝΗ, Ερεχθείου 57, 11742 ΑΘΗΝΑ (ΑΤΤΙΚΗΣ) (GR) .
(17) Ημερομηνία Ανανέωσης: 11-4-2017 (2η 5ετία)

(11) Αρ. Πιστοπ. Καταχώρησης Σχ. ή Υπ.:6002431

(73) Δικαιούχος (οι): FOLLI FOLLIE ABEE , 23ο χλμ Εθνικής Οδού Αθηνών-Λαμίας, 14565 ΑΓΙΟΣ ΣΤΕΦΑΝΟΣ (ΑΤΤΙΚΗΣ) (GR) .
(17) Ημερομηνία Ανανέωσης: 27-4-2017 (2η 5ετία)

(11) Αρ. Πιστοπ. Καταχώρησης Σχ. ή Υπ.:6002432

(73) Δικαιούχος (οι): FOLLI FOLLIE ABEE , 23ο χλμ Εθνικής Οδού Αθηνών-Λαμίας, 14565 ΑΓΙΟΣ ΣΤΕΦΑΝΟΣ (ΑΤΤΙΚΗΣ) (GR) .

(17) Ημερομηνία Ανανέωσης: 27-4-2017 (2η 5ετία)

(11) Αρ. Πιστοπ. Καταχώρησης Σχ. ή Υπ.:6002433

(73) Δικαιούχος (οι): FOLLI FOLLIE ABEE , 23ο χλμ Εθνικής Οδού Αθηνών-Λαμίας, 14565 ΑΓΙΟΣ ΣΤΕΦΑΝΟΣ (ΑΤΤΙΚΗΣ) (GR) .

(17) Ημερομηνία Ανανέωσης: 27-4-2017 (2η 5ετία)

(11) Αρ. Πιστοπ. Καταχώρησης Σχ. ή Υπ.:6002434

(73) Δικαιούχος (οι): FOLLI FOLLIE ABEE , 23ο χλμ Εθνικής Οδού Αθηνών-Λαμίας, 14565 ΑΓΙΟΣ ΣΤΕΦΑΝΟΣ (ΑΤΤΙΚΗΣ) (GR) .

(17) Ημερομηνία Ανανέωσης: 27-4-2017 (2η 5ετία)

(11) Αρ. Πιστοπ. Καταχώρησης Σχ. ή Υπ.:6002435

(73) Δικαιούχος (οι): ΧΑΤΖΗΓΑΒΡΙΗΛ ΓΕΩΡΓΙΟΣ ΚΑΙ ΣΙΑ Ο.Ε. , Σουρή 14, 12131 ΠΕΡΙΣΤΕΡΙ (ΑΤΤΙΚΗΣ) (GR) .

(17) Ημερομηνία Ανανέωσης: 27-4-2017 (2η 5ετία)

ΜΕΡΟΣ Δ'
ΜΕΤΑΒΟΛΕΣ

ΟΥΔΕΜΙΑ

Μ Ε Ρ Ο Σ Ε '
ΛΗΞΗ ΠΡΟΣΤΑΣΙΑΣ

ΛΗΞΗ ΠΡΟΣΤΑΣΙΑΣ ΚΑΤΑΧΩΡΗΜΕΝΩΝ ΣΧΕΔΙΩΝ Ή ΥΠΟΔΕΙΓΜΑΤΩΝ

(11) Αρ. Πιστοπ. Καταχώρησης Σχ. ή Υπ.:6001232

(73) Δικαιούχος (οι): COLGATE-PALMOLIVE COMPANY , 300 Park Avenue, NEW YORK, 10022 NY (US) .

(11) Αρ. Πιστοπ. Καταχώρησης Σχ. ή Υπ.:6001236

(73) Δικαιούχος (οι): BANG & OLUFSEN A/S , Peter Bangs Vej 15, Postboks 40, 7600 STRUER (DK) .

(11) Αρ. Πιστοπ. Καταχώρησης Σχ. ή Υπ.:6001238

(73) Δικαιούχος (οι): ΑΓΚΝΙΟΥ ΠΑΥΛΟΣ, Κολοκοτρώνη 39Α, 16673 ΒΟΥΛΑ (ΑΤΤΙΚΗΣ) (GR) .

(11) Αρ. Πιστοπ. Καταχώρησης Σχ. ή Υπ.:6002321

(73) Δικαιούχος (οι): ΜΕΜΤΣΑ ΙΩΑΚΕΙΜ ΕΛΙΣΑΒΕΤ, Μεταξά 33, 16674 ΓΛΥΦΑΔΑ (ΑΤΤΙΚΗΣ) (GR) .

(11) Αρ. Πιστοπ. Καταχώρησης Σχ. ή Υπ.:6002322

(73) Δικαιούχος (οι): FASHION AVENUE ΑΝΩΝΥΜΗ ΕΜΠΟΡΙΚΗ ΒΙΟΜΗΧΑΝΙΚΗ ΕΤΑΙΡΙΑ ΕΝΔΥΜΑΤΩΝ ΑΞΕΣΟΥΑΡ ΚΑΙ ΣΥΝΑΦΩΝ ΕΙΔΩΝ , Παπαφλέσσα 43, 14342 ΝΕΑ ΦΙΛΑΔΕΛΦΕΙΑ (ΑΤΤΙΚΗΣ) (GR) .

(11) Αρ. Πιστοπ. Καταχώρησης Σχ. ή Υπ.:6002323

(73) Δικαιούχος (οι): ΛΑΜΠΡΟΥ ΙΩΑΝΝΗΣ, Λεύκτρα, Τ.Θ. 153, 32200 ΘΗΒΑ (ΒΟΙΩΤΙΑΣ) (GR) .

(11) Αρ. Πιστοπ. Καταχώρησης Σχ. ή Υπ.:6002324

(73) Δικαιούχος (οι): ΓΟΥΟΤΕΡ ΦΙΛΤΕΡΕΙΜΠΛ ΛΕΒΕ-ΑΝΤΙΠΡΟΣΩΠΕΙΕΣ-ΕΙΣΑΓΩΓΕΣ-ΠΩΛΗΣΕΙΣ ΜΗΧΑΝΗΜΑΤΩΝ ΝΕΡΟΥ , Λεωφ.Κύμης και Ορτανσίας, Μονομάτι, 13671 ΑΧΑΡΝΕΣ (ΑΤΤΙΚΗΣ) (GR) .

(11) Αρ. Πιστοπ. Καταχώρησης Σχ. ή Υπ.:6002325

(73) Δικαιούχος (οι): ΠΑΥΛΙΔΗΣ ΜΑΤΘΑΙΟΥ ΘΕΟΦΙΛΟΣ, Γιαννιτσών 103, 54628 ΜΕΝΕΜΕΝΗ (ΘΕΣΣΑΛΟΝΙΚΗΣ) (GR) .

(11) Αρ. Πιστοπ. Καταχώρησης Σχ. ή Υπ.:6002327

(73) Δικαιούχος (οι):
1) ΦΩΚΑΣ ΑΡΙΣΤΕΙΔΗΣ, Κανάρη 13, 56334 ΕΛΕΥΘΕΡΙΟ (ΘΕΣΣΑΛΟΝΙΚΗΣ) (GR) .
2) ΦΩΚΑΣ ΣΑΒΒΑΣ, Κανάρη 13, 56334 ΕΛΕΥΘΕΡΙΟ (ΘΕΣΣΑΛΟΝΙΚΗΣ) (GR) .

ΜΕΡΟΣ ΣΤ'
ΑΚΥΡΩΣΕΙΣ

ΟΥΔΕΜΙΑ

ΣΥΝΔΡΟΜΕΣ ΓΙΑ ΤΟ ΕΔΒΙ

α) Σε οπτικό δίσκο (CD), ως εξής:		
Τεύχη Α' και Β' μαζί ανά δίσκο	EYPΩ	2,00
Ετήσια συνδρομή Εσωτερικού για τα Τεύχη Α' και Β' μαζί.....	EYPΩ	22,00
Ετήσια συνδρομή Εξωτερικού για τα Τεύχη Α' και Β' μαζί.....	EYPΩ	44,00
β) Ετήσια συνδρομή για τα Τεύχη Α' και Β' μαζί σε έντυπη μορφή και σε οπτικό δίσκο (CD) ταυτόχρονα.....		
Ετήσια συνδρομή Εσωτερικού	EYPΩ	77,00
Ετήσια συνδρομή Εξωτερικού	EYPΩ	154,00
γ) Ετήσια συνδρομή για την πρόσβαση και στα δύο Τεύχη του ΕΔΒΙ στις ιστοσελίδες του ΟΒΙ.....	EYPΩ	0,00

Κάθε ενδιαφερόμενος μπορεί να προμηθεύεται το ΕΔΒΙ ή να ζητήσει να γίνει συνδρομητής από τον:

Οργανισμό Βιομηχανικής Ιδιοκτησίας (ΟΒΙ)
Παντανάσσης 5
151 25 Παράδεισος Αμαρουσίου
τηλ.: 2106828231

SUBSCRIPTIONS FOR THE INDUSTRIAL PROPERTY BULLETIN

a) On compact disc (CD):		
Volume A' and B', price per disc	EURO	2,00
Annual domestic subscription for both Volumes (A' and B')	EURO	22,00
Annual foreign subscription for both Volumes (A' and B')	EURO	44,00
b) Annual subscription for both Volumes (A' and B') in printed form and on compact disc (CD) simultaneously		
Annual domestic subscription	EURO	77,00
Annual foreign subscription	EURO	154,00
c) Annual subscription for access to both Volumes (A' and B') displayed on the OBI's website pages.....	EURO	0,00

For bulletin purchasing or subscription information, please contact:

5 Pandanassis Str.
151 25 Paradissos Amarousiou
Athens - Greece
tel.: (0030210) 6828231