

**ΟΡΓΑΝΙΣΜΟΣ
ΒΙΟΜΗΧΑΝΙΚΗΣ
ΙΔΙΟΚΤΗΣΙΑΣ**

**ΕΙΔΙΚΟ ΔΕΛΤΙΟ
ΒΙΟΜΗΧΑΝΙΚΗΣ
ΙΔΙΟΚΤΗΣΙΑΣ
(ΕΔΒΙ)**

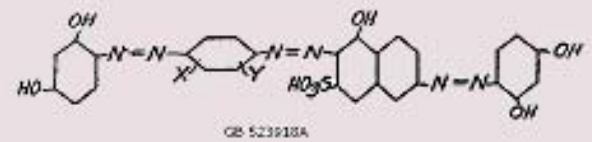
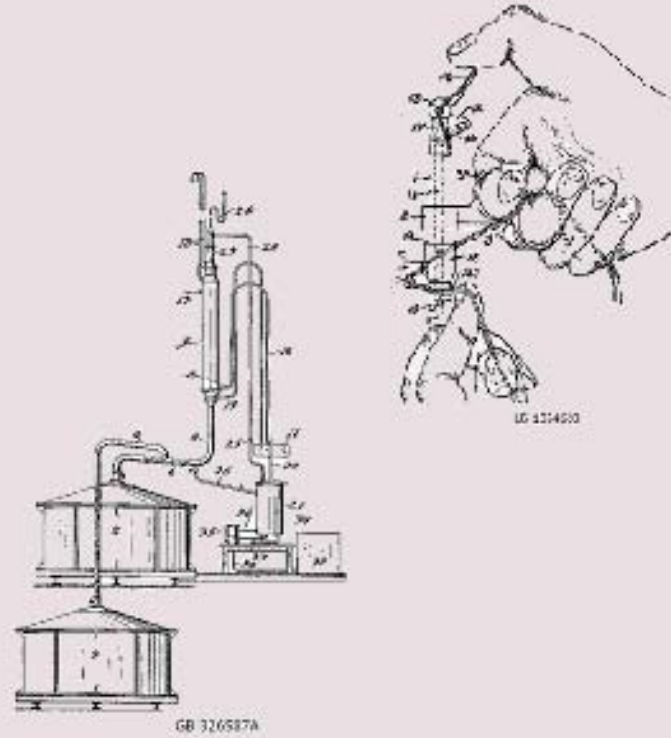

**ΤΕΥΧΟΣ Β΄
ΒΙΟΜΗΧΑΝΙΚΑ
ΣΧΕΔΙΑ**

ΣΕΠΤΕΜΒΡΙΟΣ 2012





ΟΡΓΑΝΙΣΜΟΣ
ΒΙΟΜΗΧΑΝΙΚΗΣ
ΙΔΙΟΚΤΗΣΙΑΣ

Παντανάσσης 5
151 25 Παράδεισος Αμαρουσίου

ΤΕΛΕΦΑΞ: 210 6819231

ΤΗΛΕΦΩΝΑ:

ΓΕΝΙΚΕΣ ΠΛΗΡΟΦΟΡΙΕΣ:210 6183500
ΚΑΤΑΘΕΣΕΙΣ:210 6183593
ΤΕΛΗ:210 6183594
ΕΞΕΤΑΣΤΕΣ:210 6183595
ΛΟΓΙΣΤΗΡΙΟ:210 6183596
ΝΟΜΙΚΑ ΘΕΜΑΤΑ:210 6183597
ΤΕΧΝΙΚΗ ΠΛΗΡΟΦΟΡΗΣΗ:210 6183598
ΔΗΜΟΣΙΕΣ ΣΧΕΣΕΙΣ:210 6183599

Επιμέλεια - Έκδοση:
Τρόμ Νικόλαος
Οργανισμός Βιομηχανικής Ιδιοκτησίας (OBI)

© Οργανισμός Βιομηχανικής Ιδιοκτησίας (OBI)
9 Οκτωβρίου 2012



INDUSTRIAL
PROPERTY
ORGANISATION

5 Pandanassis Str.
GR 151 25 Paradissos Amaroussiou Athens, Greece

TELEFAX: 210 6819231

TELEPHONS:

GENERAL INFORMATION: 003 210 6183500
RECEIVING OFFICE: 003 210 6183593
FEES: 003 210 6183594
EXAMINERS: 003 210 6183595
ACCOUNTS OFFICE: 003 210 6183596
LEGAL METTERS: 003 210 6183597
TECHNICAL INFORMATION: 003 210 6183598
PUBLIC RELATIONS: 003 210 6183599

Editor - Publisher:
Trom Nicholas
Industrial Property Organisation (OBI)

© Industrial Property Organisation (OBI)
October 9, 2012

ΕΙΣΑΓΩΓΙΚΟ ΣΗΜΕΙΩΜΑ

Το Ειδικό Δελτίο Βιομηχανικής Ιδιοκτησίας τηρείται από τον Οργανισμό Βιομηχανικής Ιδιοκτησίας (Ο.Β.Ι.) κατ' εφαρμογή του άρθρου 4 του νόμου 1733/1987 (ΦΕΚ 171,Α') και αποτελείται δύο τεύχη:

Στο **ΤΕΥΧΟΣ Α'** δημοσιεύονται σε μηνιαία βάση τα εξής :

- Αιτήσεις και χορηγήσεις Διπλωμάτων Ευρεσιτεχνίας (Δ.Ε.)
- Αιτήσεις και χορηγήσεις Πιστοποιητικών Υποδείγματος Χρησιμότητας (Π.Υ.Χ.)
- Αιτήσεις και χορηγήσεις Συμπληρωματικών Πιστοποιητικών Προστασίας για Φυτοπροστατευτικά προϊόντα (Σ.Π.Π.Φ.Π.)
- Αιτήσεις και χορηγήσεις Συμπληρωματικών Πιστοποιητικών Προστασίας για Φάρμακα (Σ.Π.Π.Φ.)
- Αιτήσεις Μετάφρασης Αξιώσεων Ευρωπαϊκών Διπλωμάτων Ευρεσιτεχνίας
- Βεβαιώσεις Μεταφράσεων Ευρωπαϊκών Διπλωμάτων Ευρεσιτεχνίας
- Μεταβολές - Διορθώσεις αιτήσεων και χορηγήσεων τίτλων βιομηχανικής ιδιοκτησίας
- Εκπτώσεις - Ανακλήσεις Εκπτώσεων αιτήσεων και χορηγήσεων τίτλων βιομηχανικής ιδιοκτησίας

Στο **ΤΕΥΧΟΣ Β'** δημοσιεύονται σε μηνιαία βάση οι αιτήσεις και τα καταχωρημένα Σχέδια ή Υποδείγματα.

Τα παραπάνω τεύχη διατίθενται ξεχωριστά.

ΠΕΡΙΕΧΟΜΕΝΑ

	Σελ.
Ανάλυση κωδικών αρθμών.....	5
Συντμήσεις	5

ΜΕΡΟΣ Α'

ΚΑΤΑΧΩΡΗΜΕΝΕΣ ΑΙΤΗΣΕΙΣ ΣΧΕΔΙΩΝ ΚΑΙ ΥΠΟΔΕΙΓΜΑΤΩΝ

1. Αιτήσεις Σχεδίων και Υποδειγμάτων	7
2. Ευρετήριο αιτήσεων σύμφωνα με την αλφαβητική σειρά των καταθετών	66

ΜΕΡΟΣ Β'

ΧΟΡΗΓΗΣΕΙΣ ΠΙΣΤΟΠΟΙΗΤΙΚΩΝ ΚΑΤΑΧΩΡΗΣΗΣ ΣΧΕΔΙΩΝ ΚΑΙ ΥΠΟΔΕΙΓΜΑΤΩΝ

1. Πιστοποιητικά καταχώρησης σχεδίων ή υποδειγμάτων.....	67
2. Ευρετήριο πιστοποιητικών καταχώρησης σχεδίων ή υποδειγμάτων σύμφωνα με την αλφαβητική σειρά των καταθετών.....	69

ΜΕΡΟΣ Γ'

ΑΝΑΝΕΩΣΕΙΣ.....70

ΜΕΡΟΣ Δ'

ΜΕΤΑΒΟΛΕΣ.....71

ΜΕΡΟΣ Ε'

ΛΗΞΗ ΠΡΟΣΤΑΣΙΑΣ.....72

ΜΕΡΟΣ ΣΤ'

ΑΚΥΡΩΣΕΙΣ - ΔΙΟΡΘΩΣΕΙΣ74

- Ανακοινώσεις - Συνδρομές	75
----------------------------------	----

CONTENTS

	Page
INID Codes	5
Abbreviations	5

PART A'

REGISTERED DESIGN APPLICATIONS

1. Design Applications	7
2. Design Application Index in alphabetical order of the applicant.	66

PART B'

GRANTS OF DESIGN REGISTRATION CERTIFICATES

1. Design registration certificates.....	67
2. Index of design registration certificates in alphabetical order of the applicant.....	69

PART C'

RENEWALS.....70

PART D'

MODIFICATIONS71

PART E'

EXPIRY OF PROTECTION.....72

PART F'

ANNULMENTS - CORRECTIONS74

- Announcements - Subscriptions	75
---------------------------------------	----

ΚΩΔΙΚΟΙ ΑΡΙΘΜΟΙ

- (15) Ημερομηνία καταχώρησης
- (17) Ημερομηνία λήξης 1ης πενταετίας ή ανανέωσης προστασίας σε επόμενη πενταετία
- (21) Αριθμός Αίτησης Σχεδίου ή Υποδείγματος
- (28) Αριθμός Σχεδίων/Υποδειγμάτων
- (30) Συμβατικές Προτεραιότητες
- (45) Ημερομηνία λήξης αναβολής δημοσίευσης
- (51) Διεθνής Ταξινόμηση
- (54) Προσδιορισμός αντικειμένου
- (71) Καταθέτης
- (72) Δημιουργός
- (73) Δικαιούχος
- (74) Πληρεξούσιος
- (74) Αντίκλητος

INID CODES

- (15) Registration date
- (17) Date of expiration of the 1st five-year period, or renewal for further five-year periods
- (21) Design application number
- (28) Number of designs
- (30) Priority
- (45) Date of expiration of deferment
- (51) Class and subclass of the Locarno Classification
- (54) Designation of articles
- (71) Applicant
- (72) Creator
- (73) Owner
- (74) Attorney
- (74) Representative

ΣΥΝΤΜΗΣΕΙΣ

- OBI:** Οργανισμός Βιομηχανικής Ιδιοκτησίας
- EABI:** Ειδικό Δελτίο Βιομηχανικής Ιδιοκτησίας
- Δ.Σ.:** Διοικητικό Συμβούλιο
- ΣΧ. ή ΥΠ.:** Σχέδιο ή Υπόδειγμα
- ΚΑΤ/ΡΗΣΗ:** Καταχώρηση
- ΑΡ.ΑΙΤ.:** Αριθμός αίτησης
- ΑΝΤ/ΜΕΝΟΥ:** Αντικείμενου

Μ Ε Ρ Ο Σ Α '

ΚΑΤΑΧΩΡΗΜΕΝΕΣ ΑΙΤΗΣΕΙΣ ΣΧΕΔΙΩΝ ΚΑΙ ΥΠΟΔΕΙΓΜΑΤΩΝ

ΑΙΤΗΣΕΙΣ ΣΧΕΔΙΩΝ ΚΑΙ ΥΠΟΔΕΙΓΜΑΤΩΝ

(21) Αρ. Αίτησης Σχ. ή Υπ.: 20120600037

(15) Ημερ. Καταχώρησης: 02/04/2012

(17) Ημ. Λήξης 1ης πενταετίας :2/4/2017

(71) Καταθέτης(ες): ΔΡΑΓΑΤΑΚΗΣ ΣΠΥΡΙΔΩΝ ΔΗΜΗΤΡΙΟΣ
Ιατρίδη 3, 17342 ΑΓΙΟΣ ΔΗΜΗΤΡΙΟΣ
(ΑΤΤΙΚΗΣ), ΕΛΛΑΔΑ

(30) Συμβ. Προτεραιότητα(ες):

(72) Δημιουργός(οι): ΔΡΑΓΑΤΑΚΗΣ ΣΠΥΡΙΔΩΝ ΔΗΜΗΤΡΙΟΣ

(74) Πληρεξούσιος:

(74) Αντίκλητος:

(28) Αριθμός Σχεδίων/Υποδειγμάτων: 6

(51) Διεθνής Ταξινόμηση: 30-99

(54) Προσδιορισμός Αντικειμένου: ΚΟΥΤΙΑ ΚΑΙ ΤΡΕΪΛΕΡ ΜΕΤΑ-
ΦΟΡΑΣ ΣΚΥΛΩΝ







(21) *Αρ. Αίτησης Σχ. ή Υπ.:* 20120600038

(15) *Ημερ. Καταχώρησης:* 03/04/2012

(17) *Ημ. Λήξης 1ης πενταετίας :* 3/4/2017

(71) *Καταθέτης(ες):* 1)SCANIA CV AB, 151 87 SODERTALJE, SWEDEN, ΣΟΥΗΔΙΑ

(30) *Συμβ. Προτεραιότητα(ες):*

(72) *Δημιουργός(οι):*
 1)NILLSON CZORNYJ INGRID
 2)HANSEN KRISTOFER
 3)DANSK KAROLINA
 4)PETTERSSON JOHNNY

(74) *Πληρεξούσιος:* ΜΑΛΑΜΗ ΑΛΚΗΣΤΙΣ-ΕΙΡΗΝΗ
 Σκουφά 52, 10672 ΑΘΗΝΑ (ΑΤΤΙΚΗΣ)

(74) *Αντίκλητος:* ΜΑΛΑΜΗ ΑΛΚΗΣΤΙΣ-ΕΙΡΗΝΗ
 Σκουφά 52, 10672 ΑΘΗΝΑ (ΑΤΤΙΚΗΣ)

(28) *Αριθμός Σχεδίων/Υποδειγμάτων:* 17

(51) *Διεθνής Ταξινόμηση:* 12-16

(54) *Προσδιορισμός Αντικειμένου:* ΜΕΡΗ ΟΧΗΜΑΤΟΣ

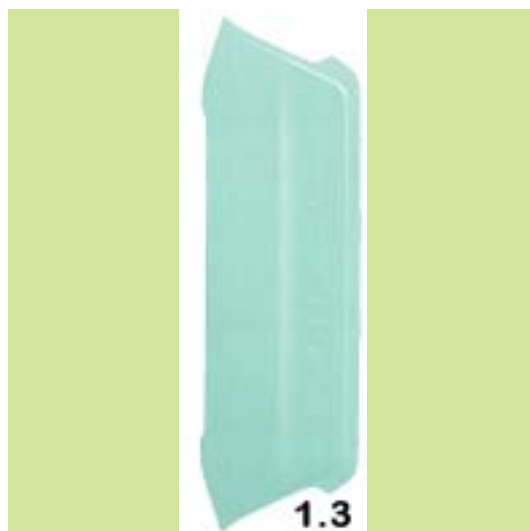

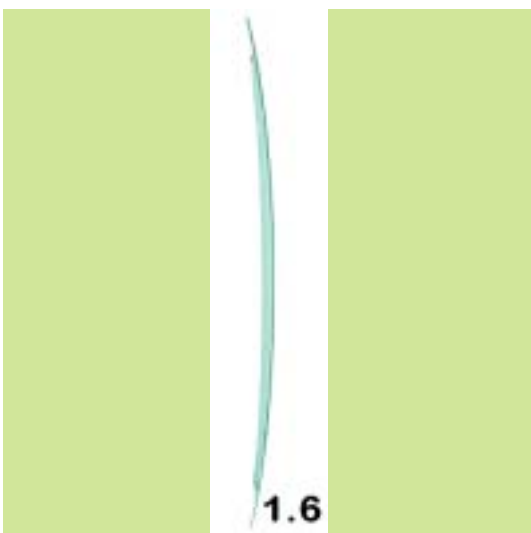
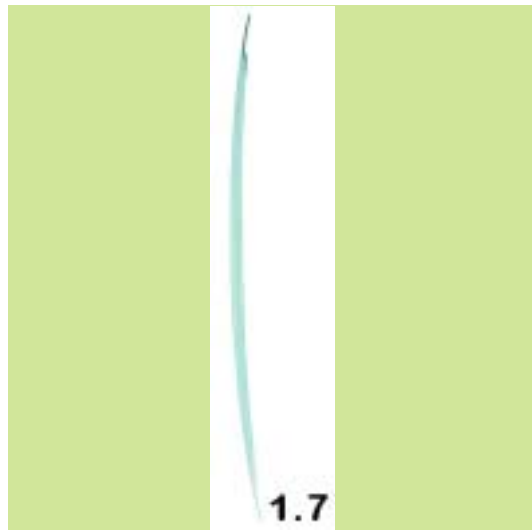



2.3



2.6



2.4



2.7



2.5

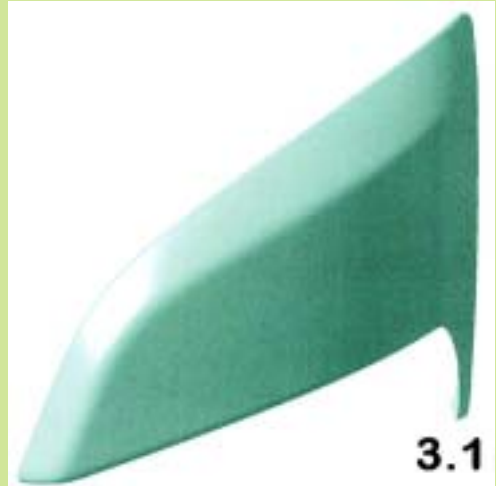

3.1

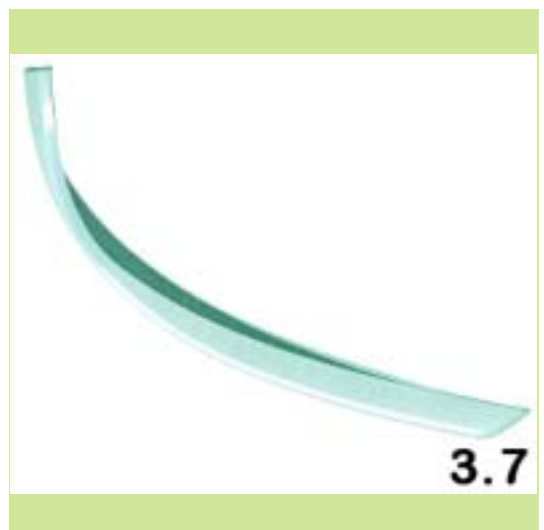
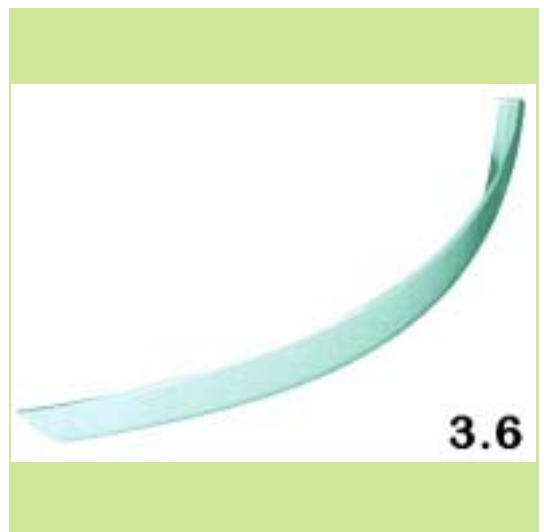
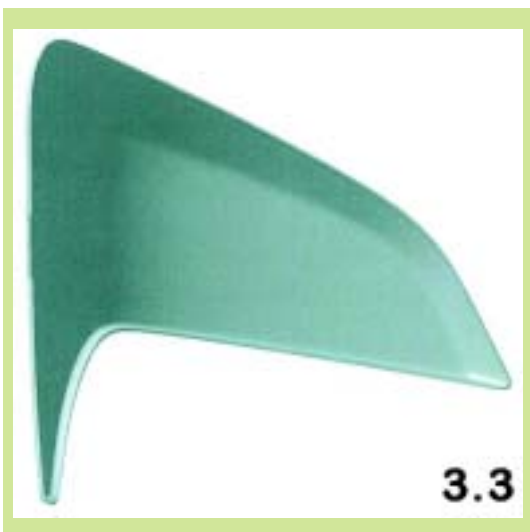
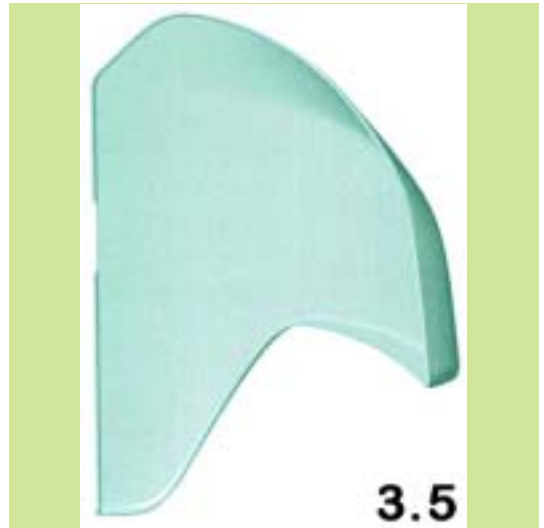
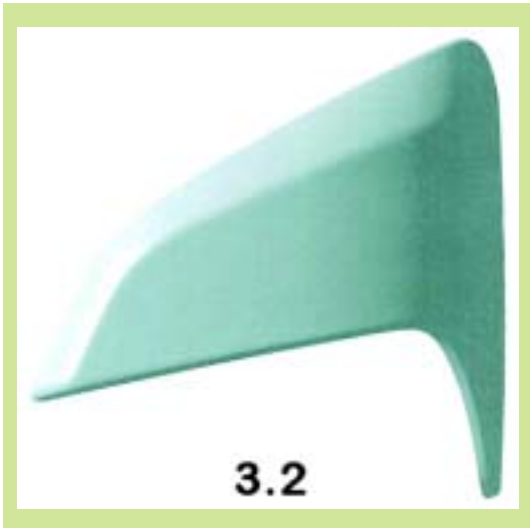

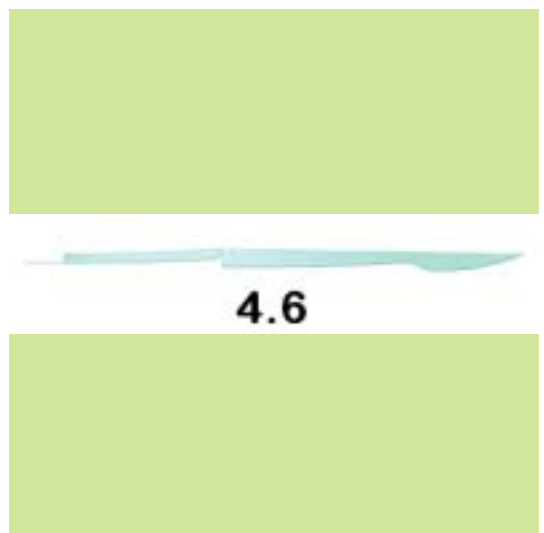
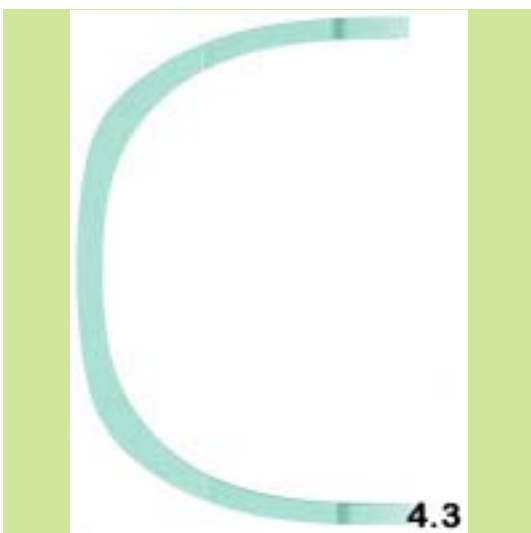
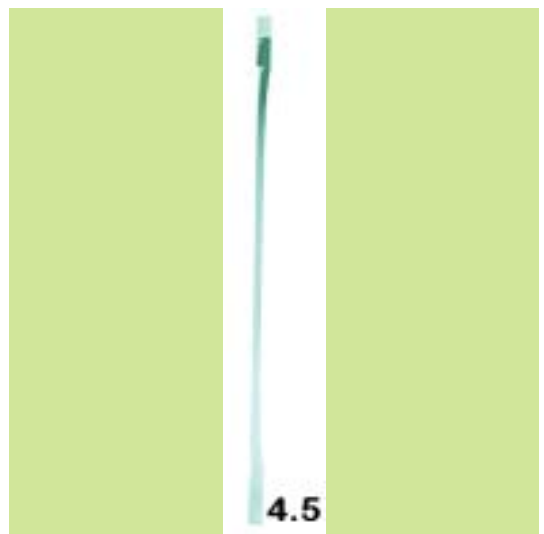
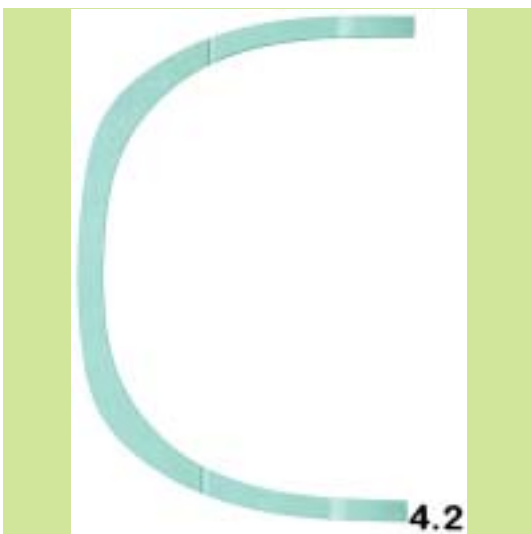
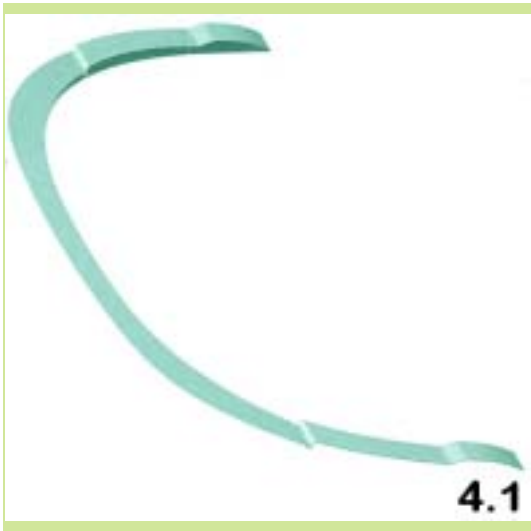

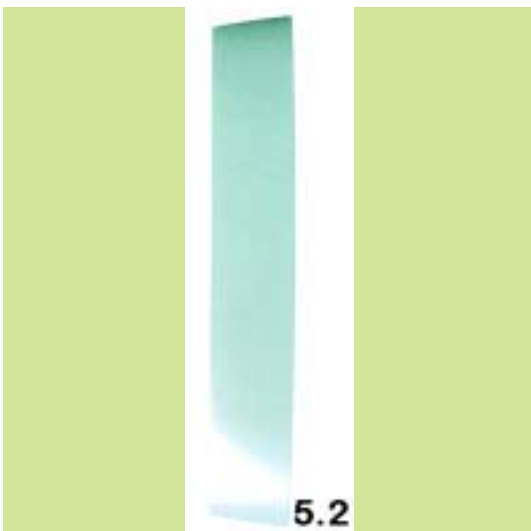
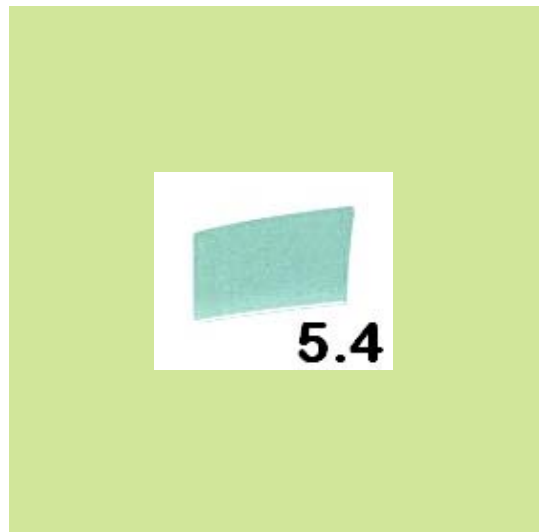
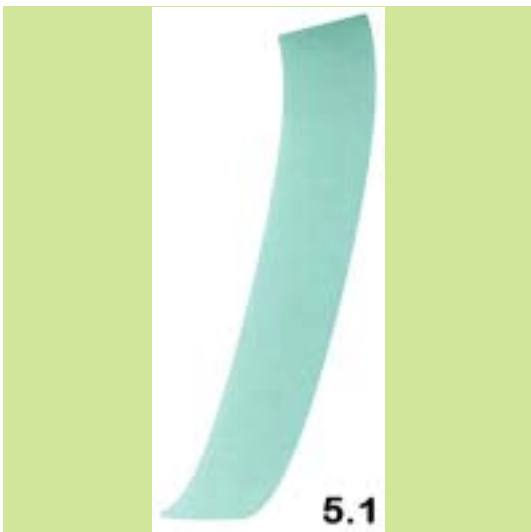
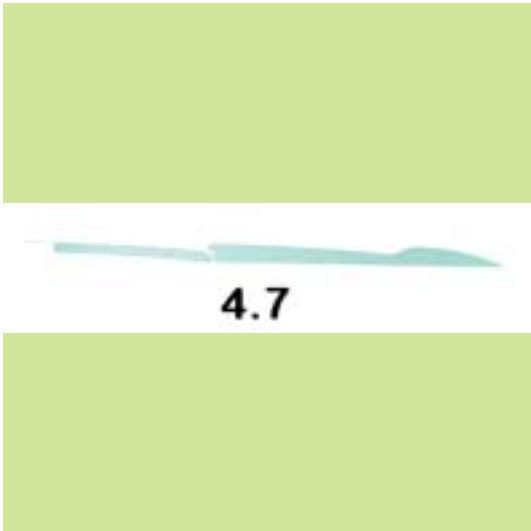

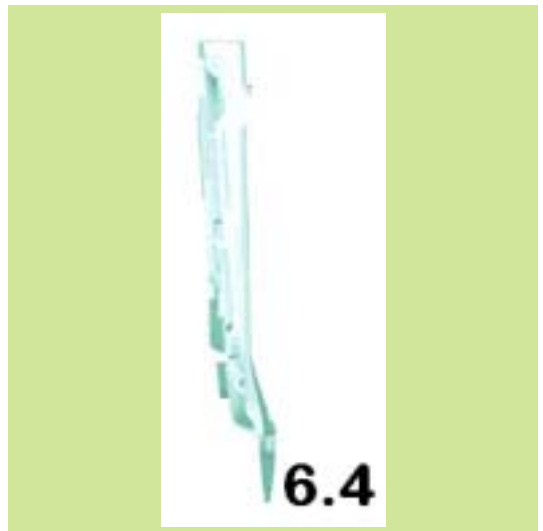
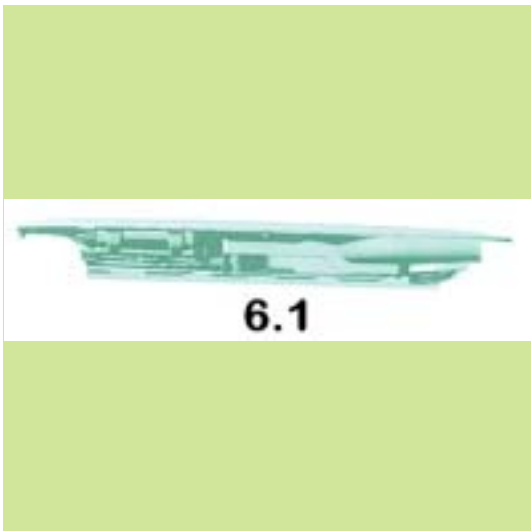
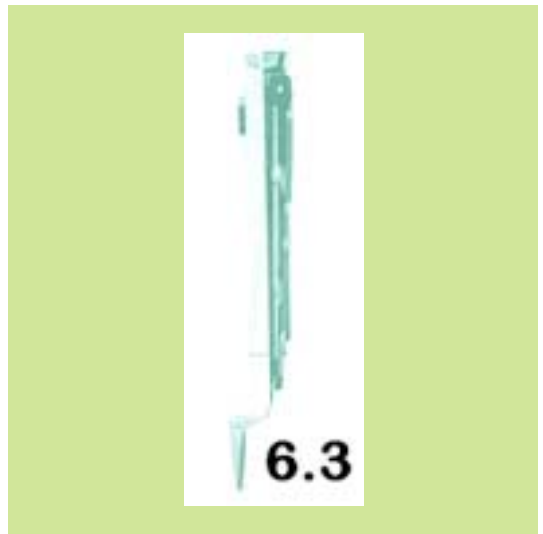
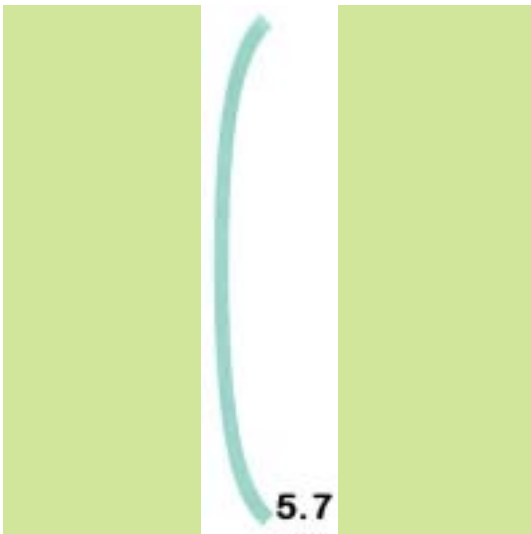
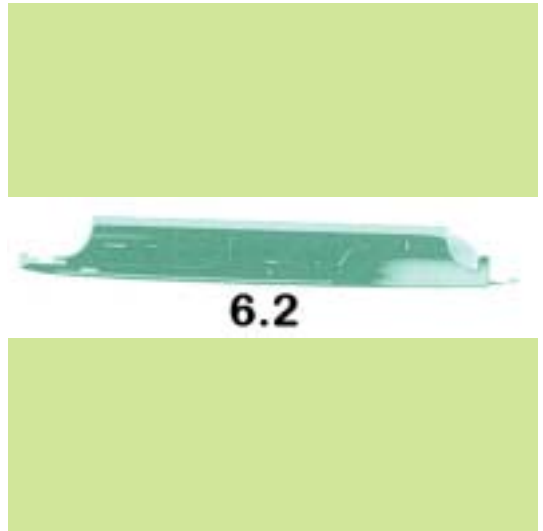
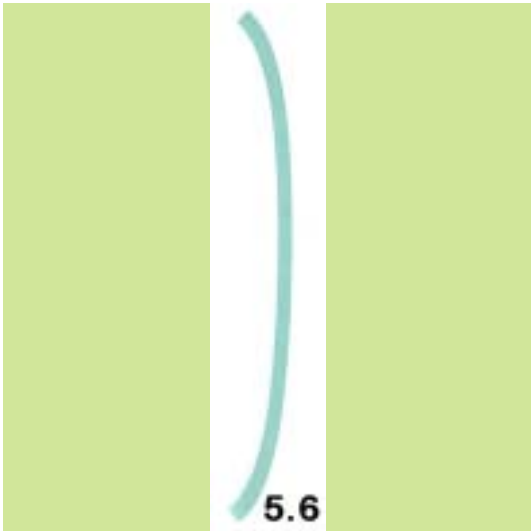

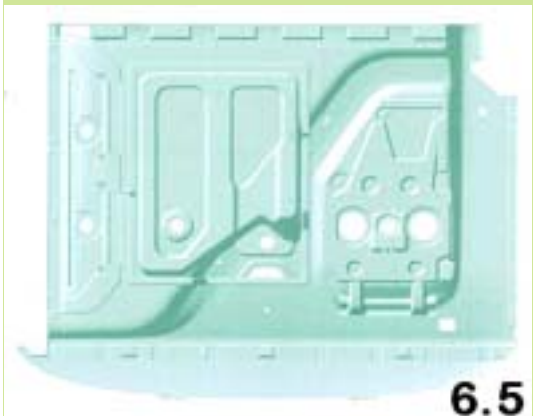

6.5



7.1



6.6



7.2



6.7



7.3

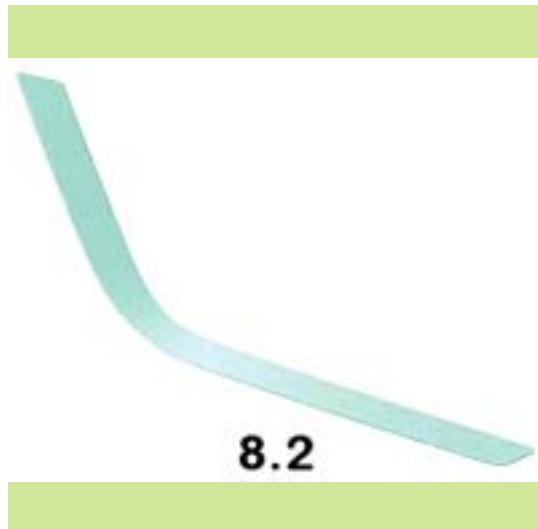
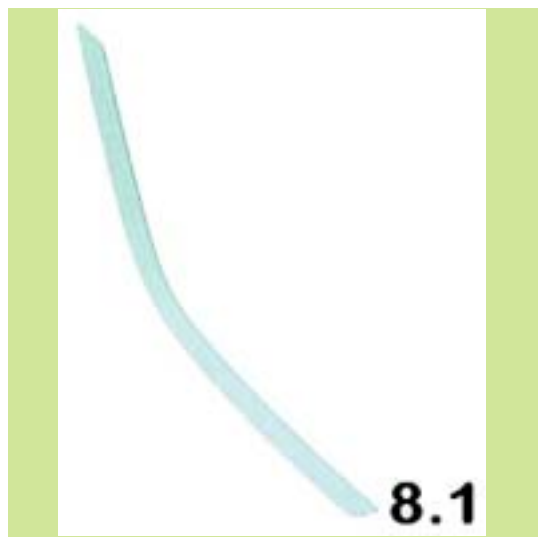

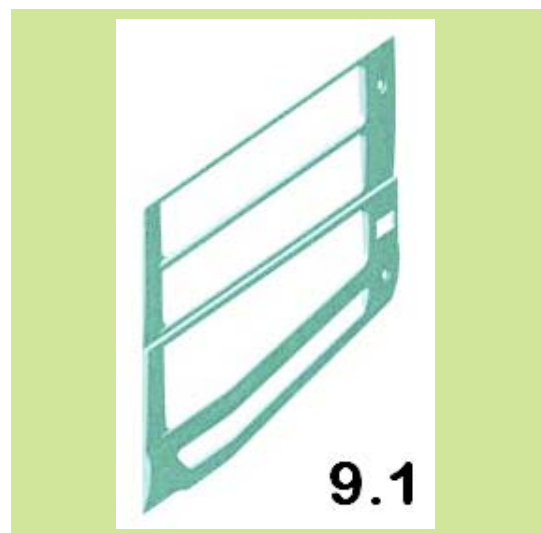
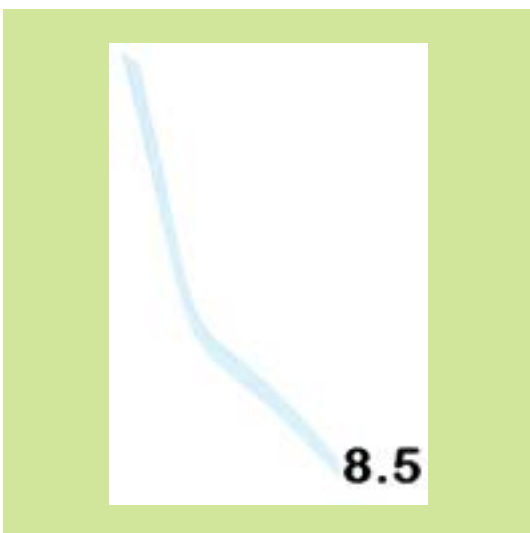
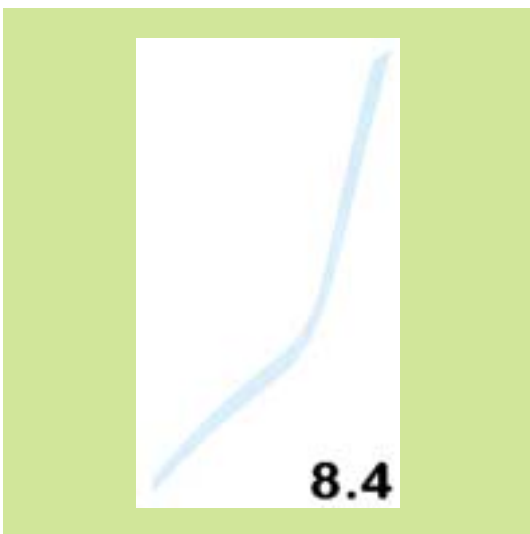
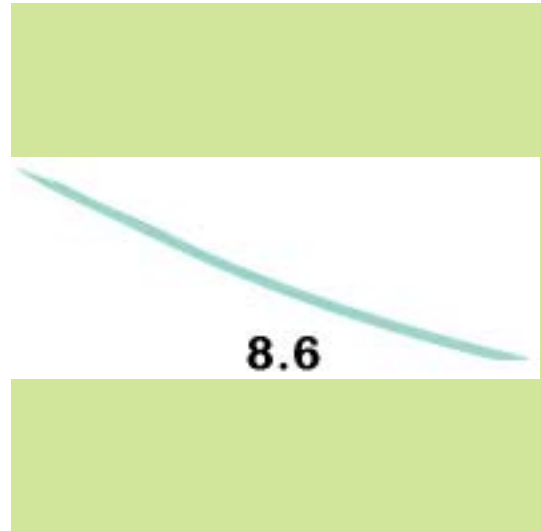
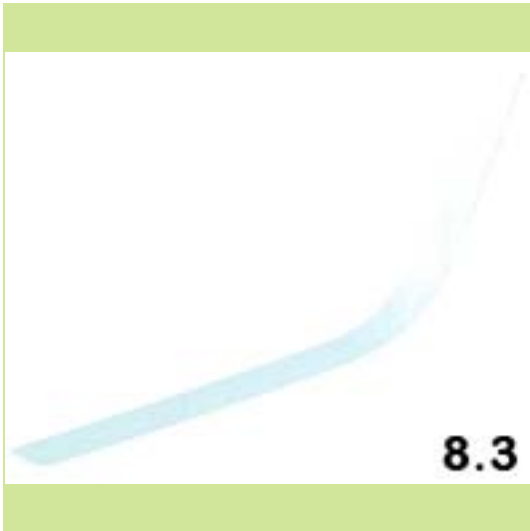

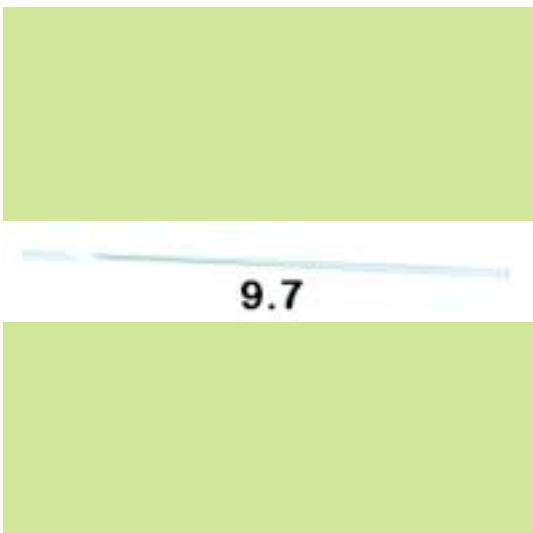
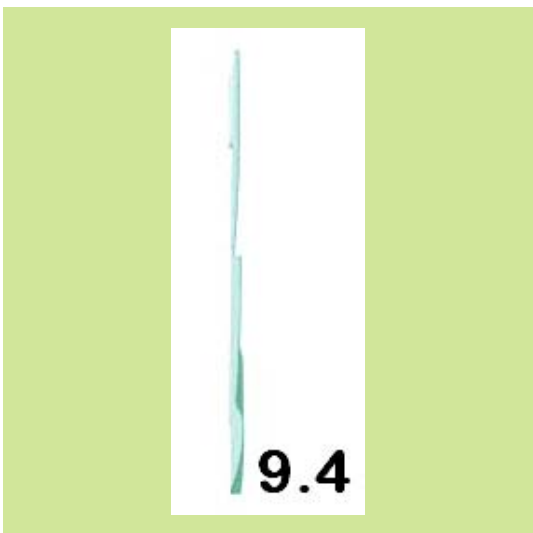
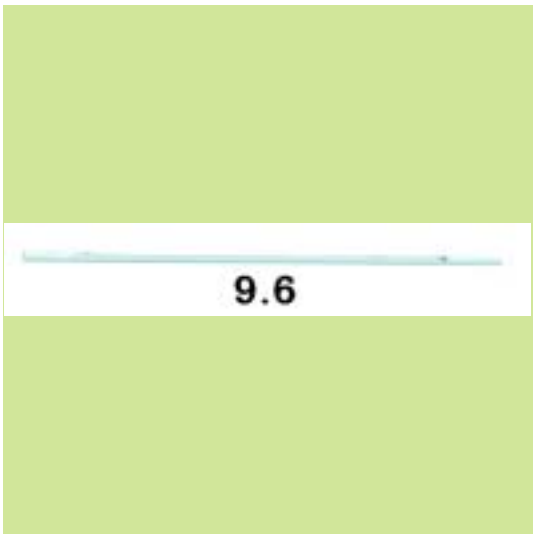
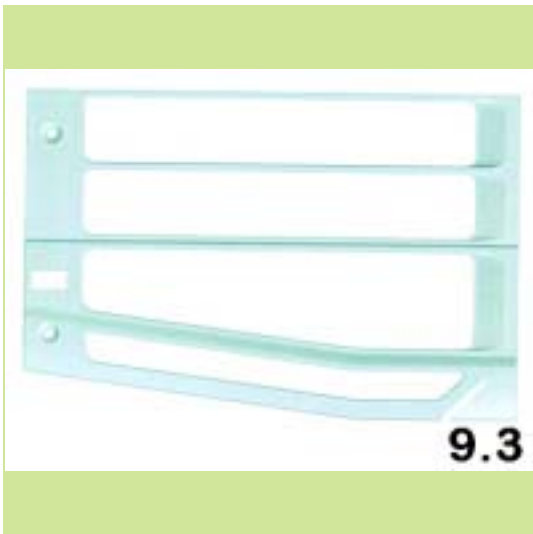
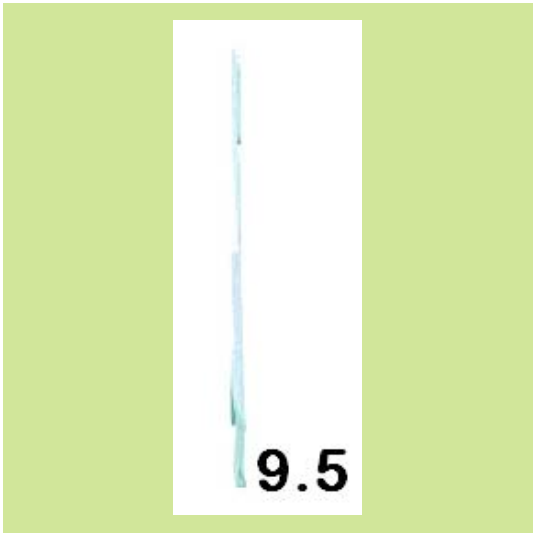

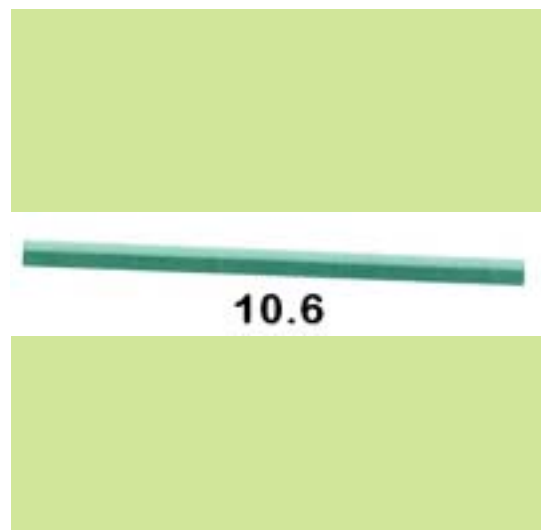
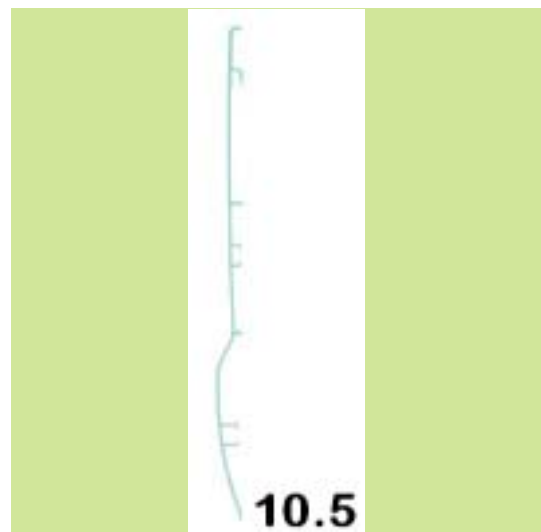
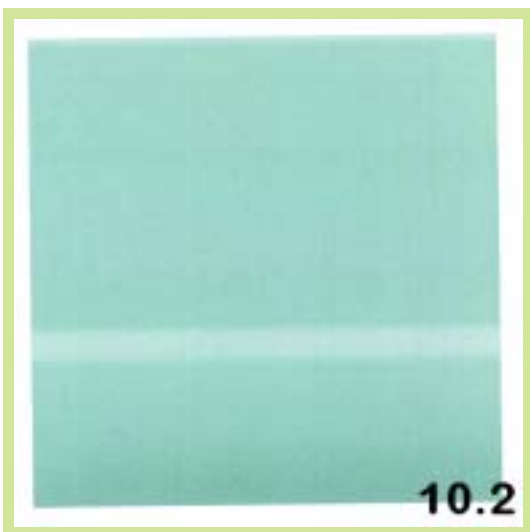
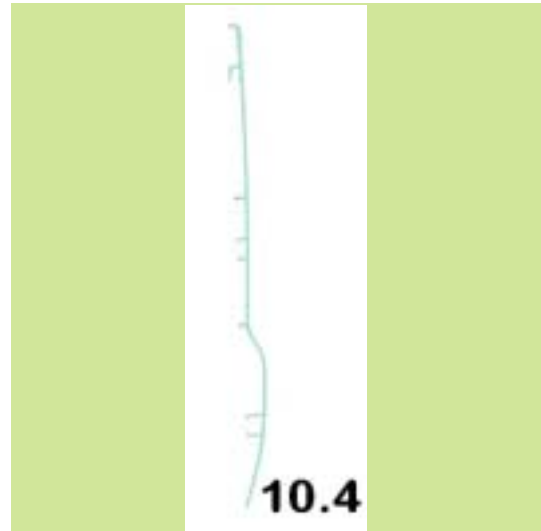
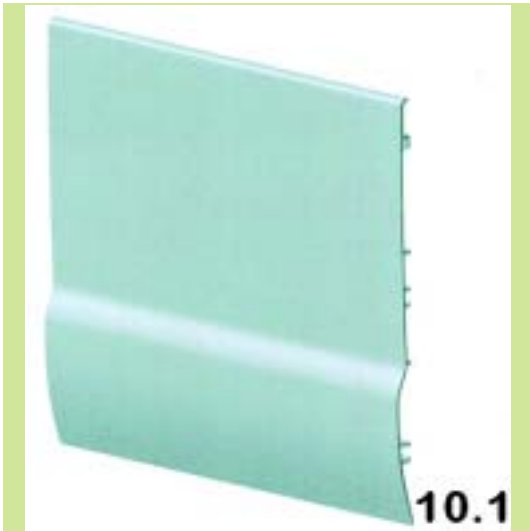

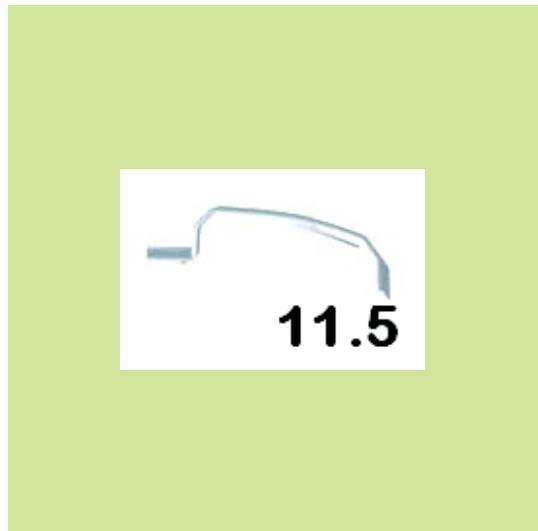
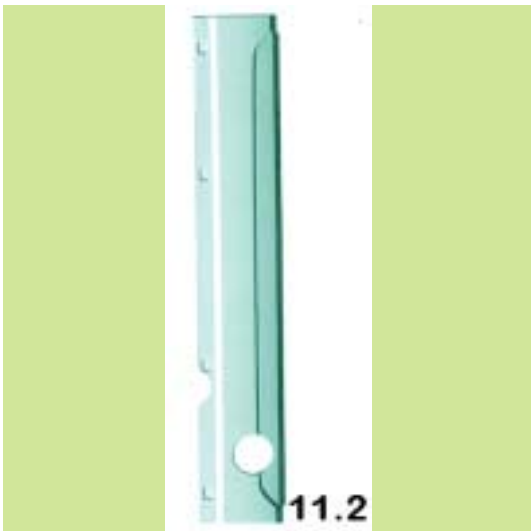
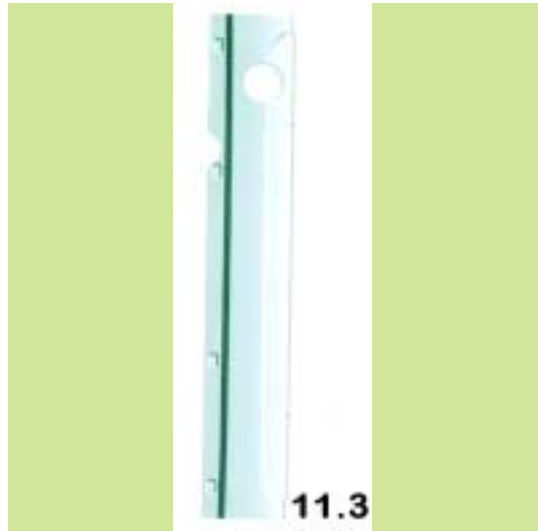
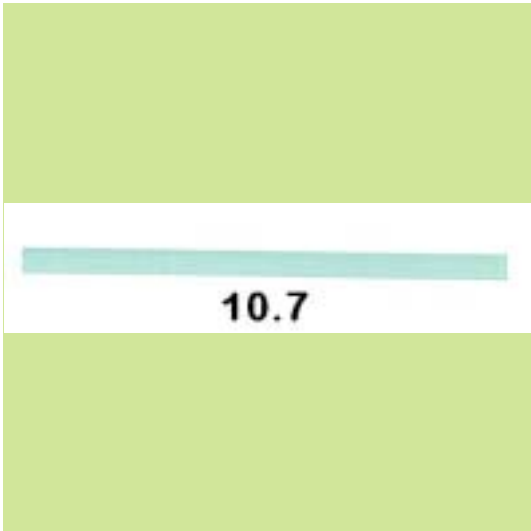

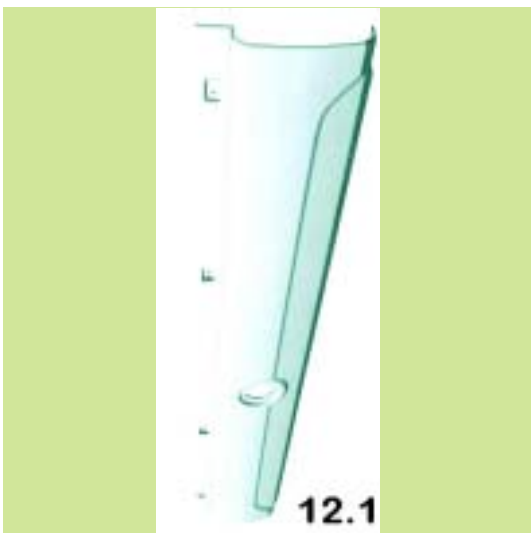
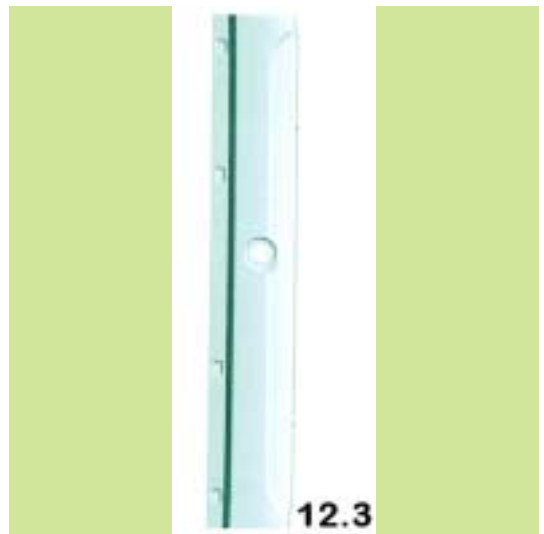
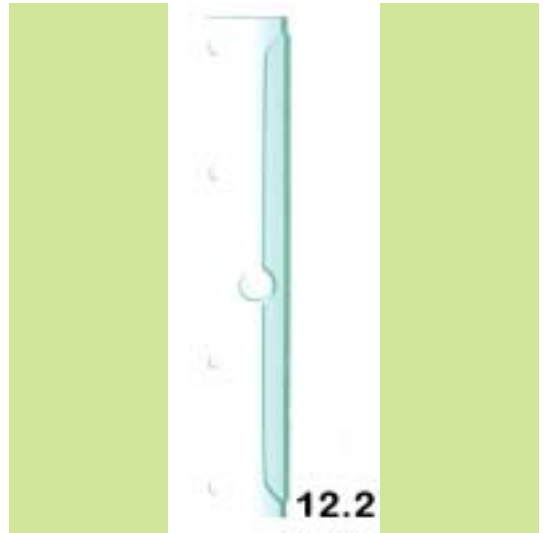
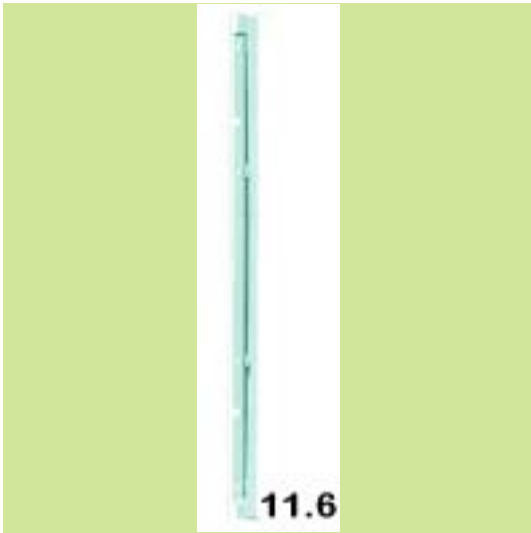

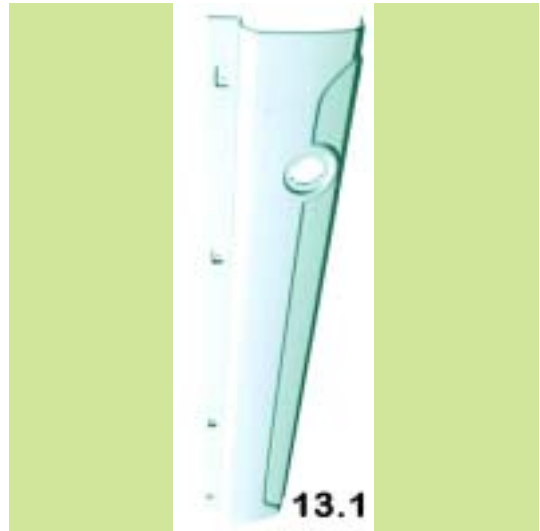
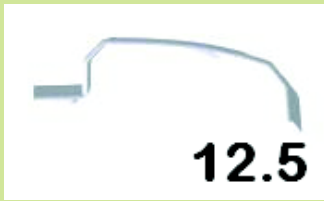

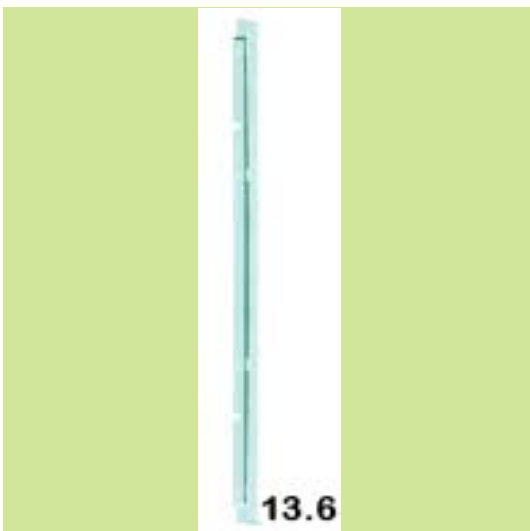
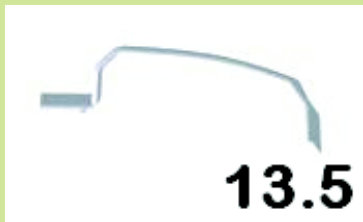



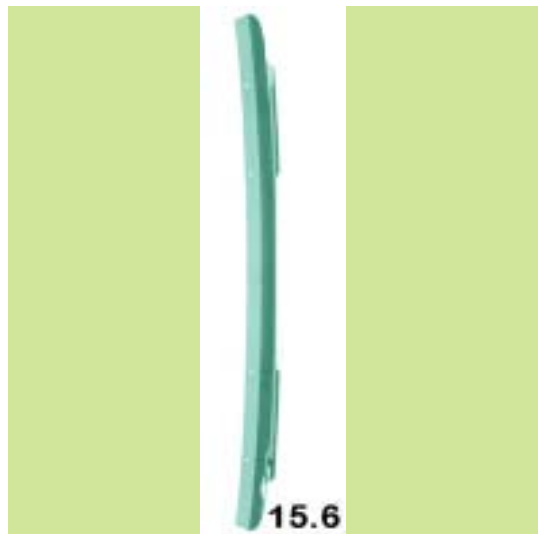

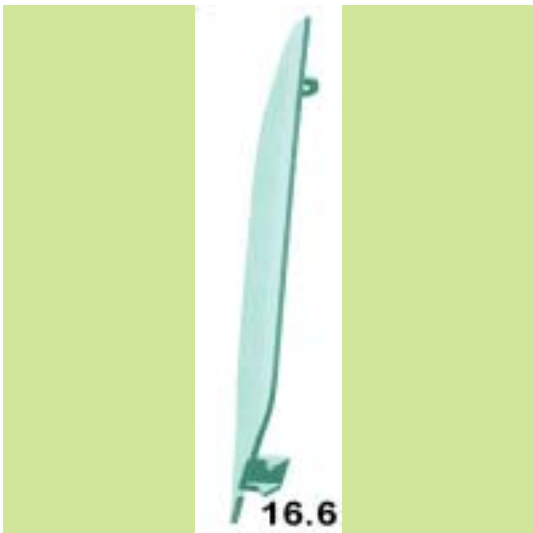
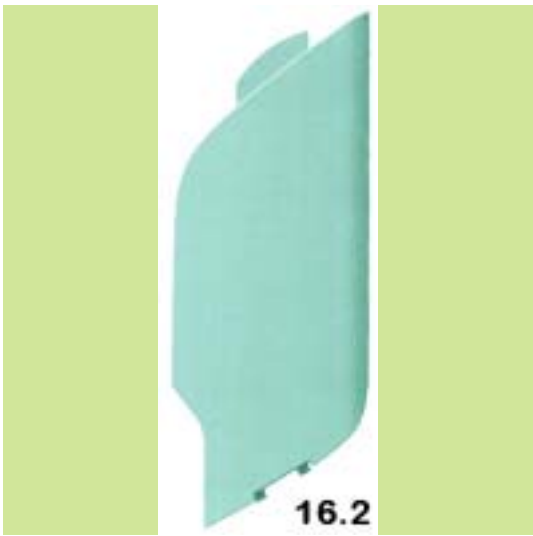

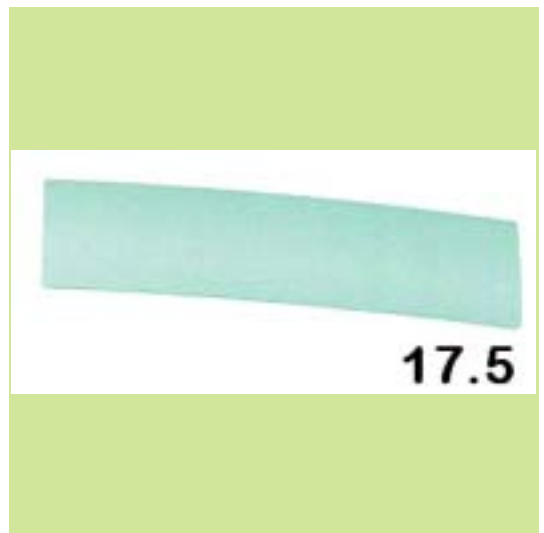
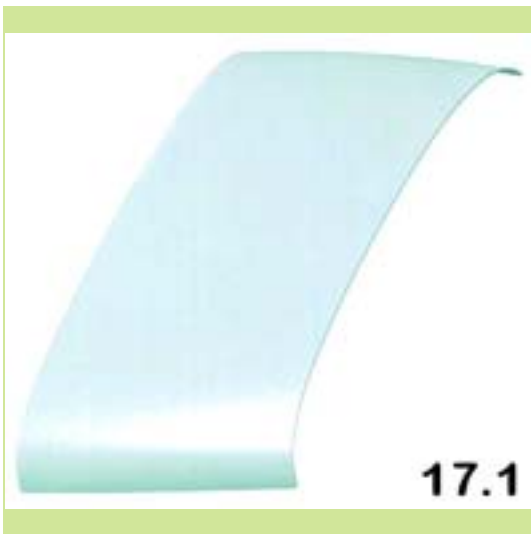

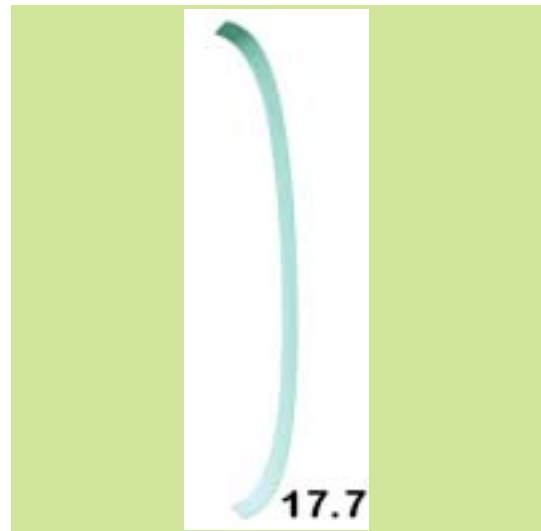

(21) Αρ. Αίτησης Σχ. ή Υπ.: 20120600039

(15) Ημερ. Καταχώρησης: 03/04/2012

(17) Ημ. Λήξης 1ης πενταετίας :3/4/2017

(71) Καταθέτης(ες): PETKOV DIMITROV BOYAN
F.J. Curi Street 10 (apar.25), ΣΟΦΙΑ,
ΒΟΥΛΓΑΡΙΑ, ΒΟΥΛΓΑΡΙΑ

(30) Συμβ. Προτεραιότητα(ες):

(72) Δημιουργός(οι): PETKOV DIMITROV BOYAN

(74) Πληρεξούσιος: ΒΑΧΑΒΙΩΛΟΥ ΓΑΡΥΦΑΛΙΑ
Βασιλίσσης Σοφίας 63, 11521 ΑΘΗΝΑ
(ΑΤΤΙΚΗΣ)

(74) Αντίκλητος: ΒΑΧΑΒΙΩΛΟΥ ΓΑΡΥΦΑΛΙΑ
Βασιλίσσης Σοφίας 63, 11521 ΑΘΗΝΑ
(ΑΤΤΙΚΗΣ)

(28) Αριθμός Σχεδίων/Υποδειγμάτων: 4

(51) Διεθνής Ταξινόμηση: 27-06

(54) Προσδιορισμός Αντικειμένου: ΠΑΚΕΤΑ ΓΙΑ ΤΣΙΓΑΡΑ

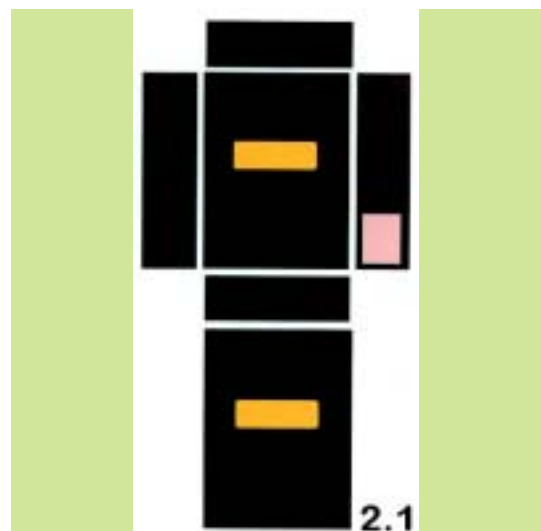

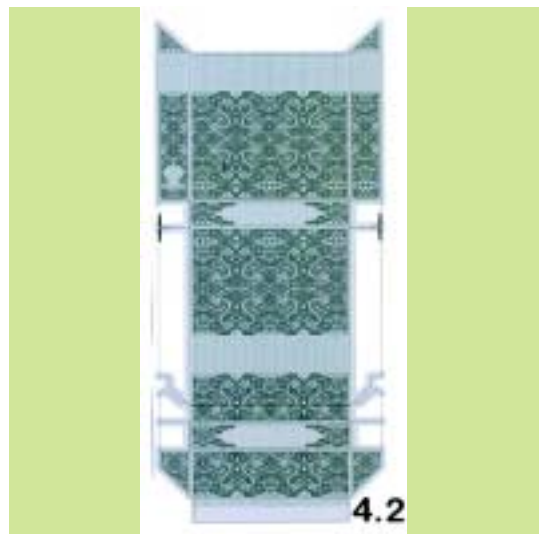
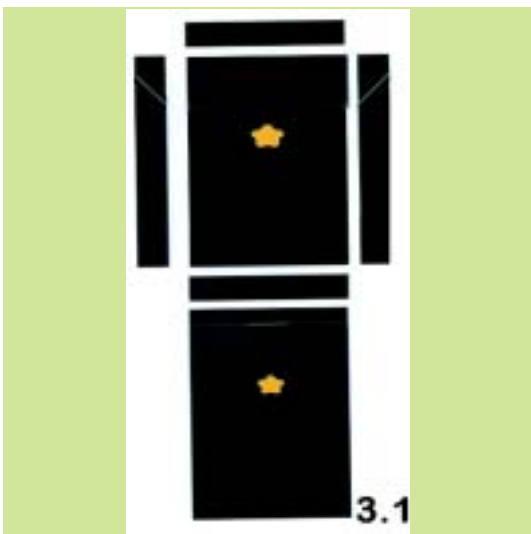
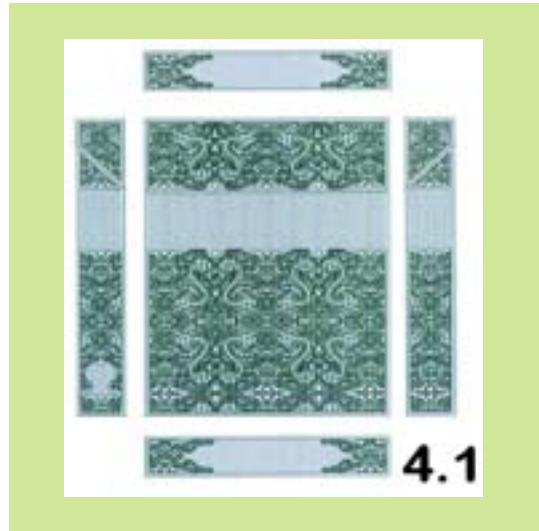
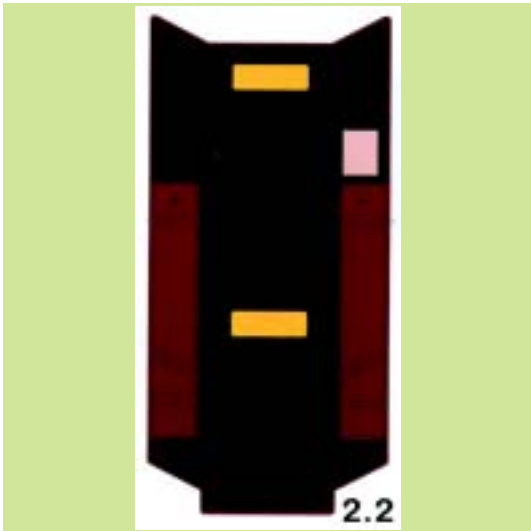

(21) Αρ. Αίτησης Σχ. ή Υπ.: 20120600040

(15) Ημερ. Καταχώρησης: 10/04/2012

(17) Ημ. Λήξης 1ης πενταετίας :10/4/2017

(71) Καταθέτης(ες): ΚΑΡΑΧΑΛΙΟΣ ΧΑΡΑΛΑΜΠΟΥ ΑΠΟΣΤΟΛΟΣ
Όθωνος 51, 17343 ΑΓΙΟΣ ΔΗΜΗΤΡΙΟΣ
(ΑΤΤΙΚΗΣ), ΕΛΛΑΔΑ

(30) Συμβ. Προτεραιότητα(ες):

(72) Δημιουργός(οι): ΚΑΡΑΧΑΛΙΟΣ ΧΑΡΑΛΑΜΠΟΥ ΑΠΟΣΤΟΛΟΣ

(74) Πληρεξούσιος:

(74) Αντίκλητος:

(28) Αριθμός Σχεδίων/Υποδειγμάτων: 6

(51) Διεθνής Ταξινόμηση: 26-03

(54) Προσδιορισμός Αντικειμένου: ΦΩΤΙΣΤΙΚΟ ΕΞΩΤΕΡΙΚΟΥ ΧΩΡΟΥ





1.6



1.9



1.7



1.10



1.8



1.11





















(21) Αρ. Αίτησης Σχ. ή Υπ.: 20120600041

(15) Ημερ.Καταχώρησης: 11/04/2012

(17) Ημ. Λήξης 1ης πενταετίας :11/4/2017

(71) Καταθέτης(ες): ΖΩΓΡΑΦΟΣ ΣΤΥΛΙΑΝΟΥ ΣΠΥΡΙΔΩΝ
Νοταρά 50, 14235 ΝΕΑ ΙΩΝΙΑ (ΑΤΤΙΚΗΣ),
ΕΛΛΑΔΑ

(30) Συμβ. Προτεραιότητα(ες):

(72) Δημιουργός(οι): ΖΩΓΡΑΦΟΣ ΣΤΥΛΙΑΝΟΥ ΣΠΥΡΙΔΩΝ

(74) Πληρεξούσιος:

(74) Αντικλητος: ΑΔΑΜΟΠΟΥΛΟΥ ΓΕΩΡΓΙΑ
Ολύμπου 43, 15123 ΜΑΡΟΥΣΙ (ΑΤΤΙΚΗΣ)

(28) Αριθμός Σχεδίων/Υποδειγμάτων: 1

(51) Διεθνής Ταξινόμηση: 09-05

(54) Προσδιορισμός Αντικειμένου: ΣΑΚΟΥΛΑ ΓΙΑ ΜΕΤΑΦΟΡΑ
ΠΡΟΪΟΝΤΩΝ



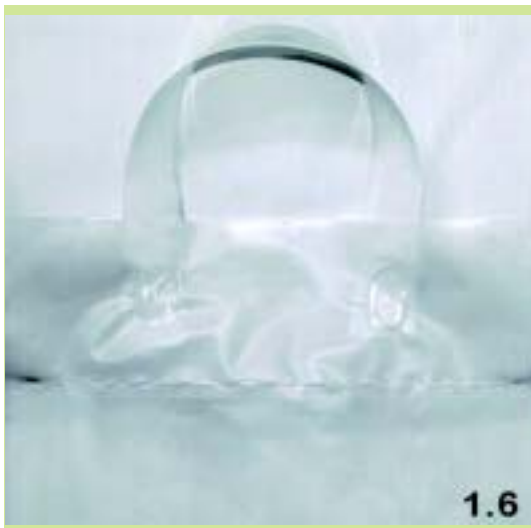

(21) Αρ. Αίτησης Σχ. ή Υπ.: 20120600042

(15) Ημερ. Καταχώρησης: 12/04/2012

(17) Ημ. Λήξης 1ης πενταετίας :12/4/2017

(71) Καταθέτης(ες): ΣΑΜΟΥΚΑΤΣΙΔΗΣ ΘΕΟΦΙΛΟΥ ΓΕΩΡΓΙΟΣ
Διογένους 3, 50100 ΚΟΖΑΝΗ (ΚΟΖΑΝΗΣ),
ΕΛΛΑΔΑ

(30) Συμβ. Προτεραιότητα(ες):

(72) Δημιουργός(οι): ΣΑΜΟΥΚΑΤΣΙΔΗΣ ΘΕΟΦΙΛΟΥ ΓΕΩΡΓΙΟΣ

(74) Πληρεξούσιος: ΝΤΟΒΑ ΟΛΓΑ
Ακαδημίας 61, 10679 ΑΘΗΝΑ (ΑΤΤΙΚΗΣ)

(74) Αντίκλητος: ΝΤΟΒΑ ΟΛΓΑ
Ακαδημίας 61, 10679 ΑΘΗΝΑ (ΑΤΤΙΚΗΣ)

(28) Αριθμός Σχεδίων/Υποδειμάτων: 1

(51) Διεθνής Ταξινόμηση: 23-03

(54) Προσδιορισμός Αντικείμενου: ΛΕΒΗΤΑΣ ΒΙΟΜΑΖΑΣ



(21) *Αρ. Αίτησης Σχ. ή Υπ.*: 20120600043

(15) *Ημερ. Καταχώρησης*: 12/04/2012

(17) *Ημ. Λήξης 1ης πενταετίας*: 12/4/2017

(71) *Καταθέτης(ες)*: ΣΑΜΟΥΚΑΤΣΙΔΗΣ ΘΕΟΦΙΛΟΥ ΓΕΩΡΓΙΟΣ
Διογένους 3, 50100 ΚΟΖΑΝΗ (ΚΟΖΑΝΗΣ),
ΕΛΛΑΔΑ

(30) *Συμβ. Προτεραιότητα(ες)*:

(72) *Δημιουργός(οι)*: ΣΑΜΟΥΚΑΤΣΙΔΗΣ ΘΕΟΦΙΛΟΥ ΓΕΩΡΓΙΟΣ

(74) *Πληρεξούσιος*: ΝΤΟΒΑ ΟΛΓΑ
Ακαδημίας 61, 10679 ΑΘΗΝΑ (ΑΤΤΙΚΗΣ)

(74) *Αντίκλητος*: ΝΤΟΒΑ ΟΛΓΑ
Ακαδημίας 61, 10679 ΑΘΗΝΑ (ΑΤΤΙΚΗΣ)

(28) *Αριθμός Σχεδίων/Υποδειγμάτων*: 1

(51) *Διεθνής Ταξινόμηση*: 23-03

(54) *Προσδιορισμός Αντικειμένου*: ΚΑΥΣΤΗΡΑΣ ΛΕΒΗΤΑ ΒΙΟΜΑΖΑΣ



(21) *Αρ. Αίτησης Σχ. ή Υπ.*: 20120600044

(15) *Ημερ. Καταχώρησης*: 19/04/2012

(17) *Ημ. Λήξης 1ης πενταετίας*: 19/4/2017

(71) *Καταθέτης(ες)*: ΠΑΡΑΓΙΟΥΤΣΙΚΟΥ ΣΠΥΡΙΔΩΝ ΑΙΚΑΤΕΡΙΝΗ
Ιφικράτους 1, 11634 ΑΘΗΝΑ (ΑΤΤΙΚΗΣ),
ΕΛΛΑΔΑ

(30) *Συμβ. Προτεραιότητα(ες)*:

(72) *Δημιουργός(οι)*: ΠΑΡΑΓΙΟΥΤΣΙΚΟΥ ΣΠΥΡΙΔΩΝ ΑΙΚΑΤΕΡΙΝΗ

(74) *Πληρεξούσιος*:

(74) *Αντίκλητος*: ΣΙΕΡΡΑΣ ΙΩΑΝΝΗΣ
Λυκαβηττού 20, 10673 ΑΘΗΝΑ (ΑΤΤΙΚΗΣ)

(28) *Αριθμός Σχεδίων/Υποδειγμάτων*: 13

(51) *Διεθνής Ταξινόμηση*: 11-01

(54) *Προσδιορισμός Αντικειμένου*: ΚΟΣΜΗΜΑΤΑ ΑΠΟ ΠΛΕΞΙΓΚΛΑΣ
ΜΕ ΠΕΡΙΕΧΟΜΕΝΟ





4



7



5



8



6

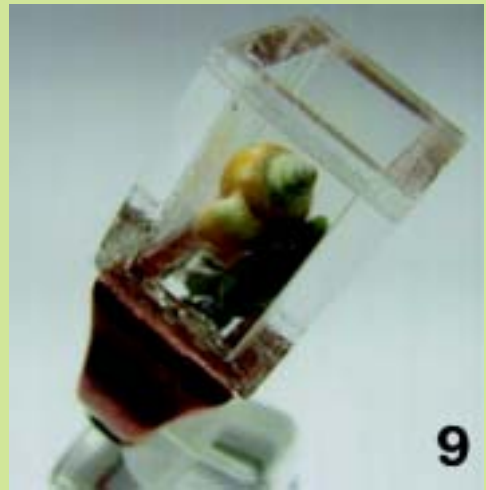

9

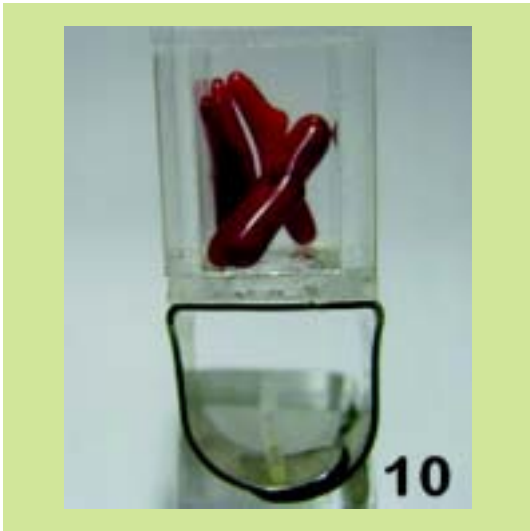

(21) *Αρ. Αίτησης Σχ. ή Υπ.:* 20120600045

(15) *Ημερ. Καταχώρησης:* 20/04/2012

(17) *Ημ. Λήξης 1ης πενταετίας :*20/4/2017

(71) *Καταθέτης(ες):* ΤΣΑΓΚΑΡΑΚΗΣ ΜΑΡΙΟΣ ΓΕΩΡΓΙΟΣ
Παρθενώνος 3, 71409 ΗΡΑΚΛΕΙΟ
(ΗΡΑΚΛΕΙΟΥ), ΕΛΛΑΔΑ

(30) *Συμβ. Προτεραιότητα(ες):*

(72) *Δημιουργός(οι):* ΤΣΑΓΚΑΡΑΚΗΣ ΜΑΡΙΟΣ ΓΕΩΡΓΙΟΣ

(74) *Πληρεξούσιος:*

(74) *Αντίκλητος:*

(28) *Αριθμός Σχεδίων/Υποδειγμάτων:* 15

(51) *Διεθνής Ταξινόμηση:* 06-07

(54) *Προσδιορισμός Αντικειμένου:* ΜΠΡΟΥΤΖΙΝΗ ΚΟΡΝΙΖΑ











(21) *Αρ. Αίτησης Σχ. ή Υπ.:* 20120600046

(15) *Ημερ. Καταχώρησης:* 24/04/2012

(17) *Ημ. Λήξης 1ης πενταετίας :* 24/4/2017

(71) *Καταθέτης(ες):* VETA AEBE
Αριστείδου 1-3, 13671 ΑΧΑΡΝΕΣ (ΑΤΤΙΚΗΣ),
ΕΛΛΑΔΑ

(30) *Συμβ. Προτεραιότητα(ες):*

(72) *Δημιουργός(οι):* ΒΕΛΕΤΑΚΟΣ ΑΝΑΣΤΑΣΙΟΣ

(74) *Πληρεξούσιος:*

(74) *Αντικλητος:*

(28) *Αριθμός Σχεδίων/Υποδειγμάτων:* 5

(51) *Διεθνής Ταξινόμηση:* 09-01

(54) *Προσδιορισμός Αντικειμένου:* ΦΙΑΛΕΣ ΜΕ ΜΟΡΦΕΣ ΖΩΩΝ

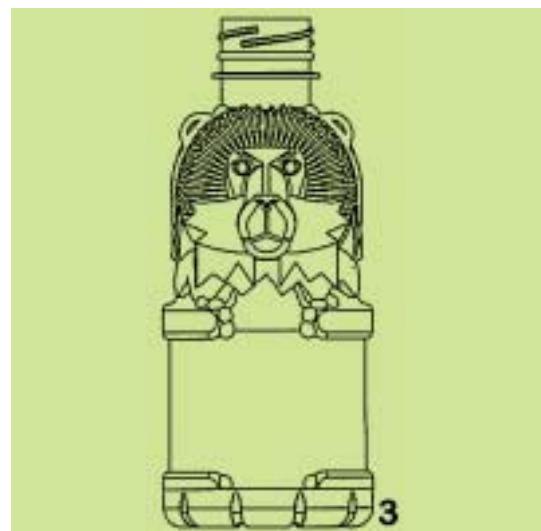
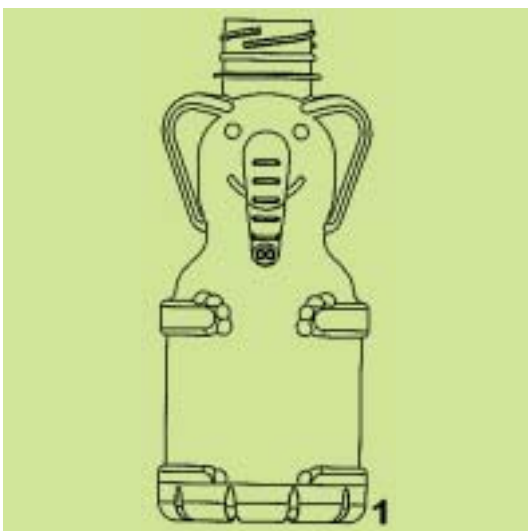

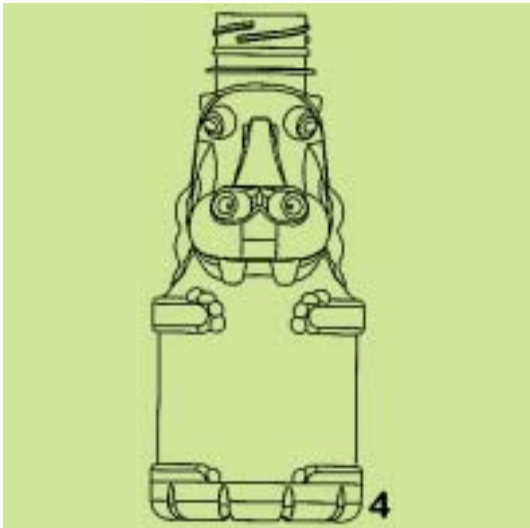

(21) *Αρ. Αίτησης Σχ. ή Υπ.:* 20120600047

(15) *Ημερ. Καταχώρησης:* 26/04/2012

(17) *Ημ. Λήξης 1ης πενταετίας:* 26/4/2017

(71) *Καταθέτης(ες):* ΔΡΙΤΣΑΣ ΑΝΔΡΙΑΝΟΥ ΒΑΣΙΛΕΙΟΣ
Λεωφόρος Τολού 22, 21100 ΝΑΥΠΑΛΙΟ
(ΑΡΓΟΛΙΔΑΣ), ΕΛΛΑΔΑ

(30) *Συμβ. Προτεραιότητα(ες):*

(72) *Δημιουργός(οι):* ΔΡΙΤΣΑΣ ΑΝΔΡΙΑΝΟΥ ΒΑΣΙΛΕΙΟΣ

(74) *Πληρεξούσιος:* ΠΡΟΚΟΠΙΟΥ ΔΗΜΗΤΡΗΣ
Ναυαρίνου 18-20, 10680 ΑΘΗΝΑ (ΑΤΤΙΚΗΣ)

(74) *Αντίκλητος:* ΠΡΟΚΟΠΙΟΥ ΔΗΜΗΤΡΗΣ
Ναυαρίνου 18-20, 10680 ΑΘΗΝΑ (ΑΤΤΙΚΗΣ)

(28) *Αριθμός Σχεδίων/Υποδειγμάτων:* 15

(51) *Διεθνής Ταξινόμηση:* 25-02

(54) *Προσδιορισμός Αντικειμένου:* ΠΕΡΙΣΤΡΕΦΟΜΕΝΕΣ ΚΑΙ ΑΝΑ-
ΚΑΙΝΟΜΕΝΕΣ ΒΑΣΕΙΣ ΣΤΗΡΙΞΗΣ
ΦΩΤΟΒΟΛΤΑΪΚΩΝ ΣΥΛΛΕΚΤΩΝ
ΕΛΑΦΟΥΣ ΚΑΙ ΟΡΟΦΗΣ

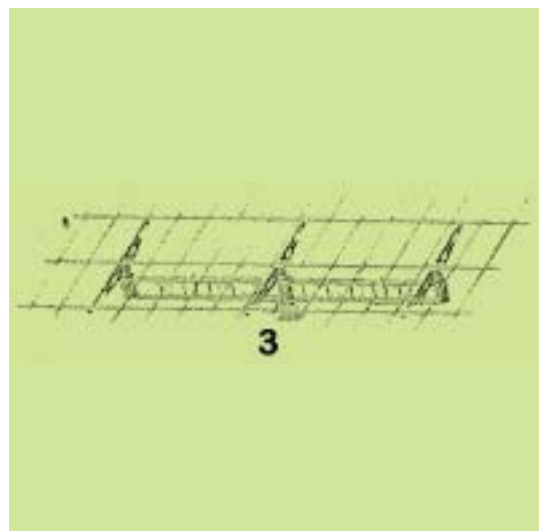
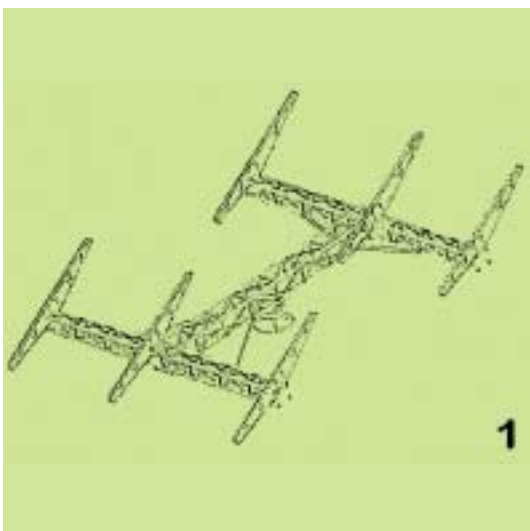
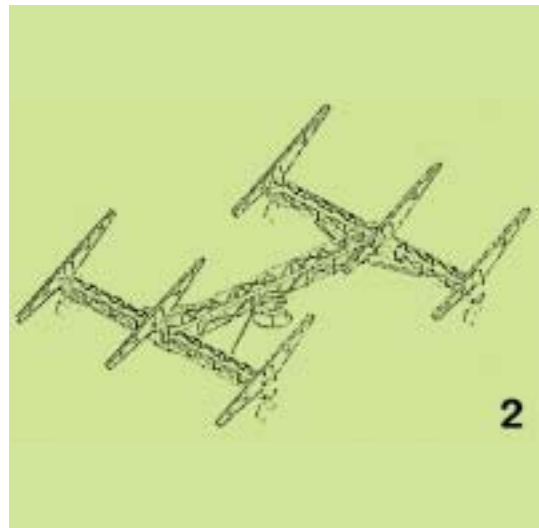

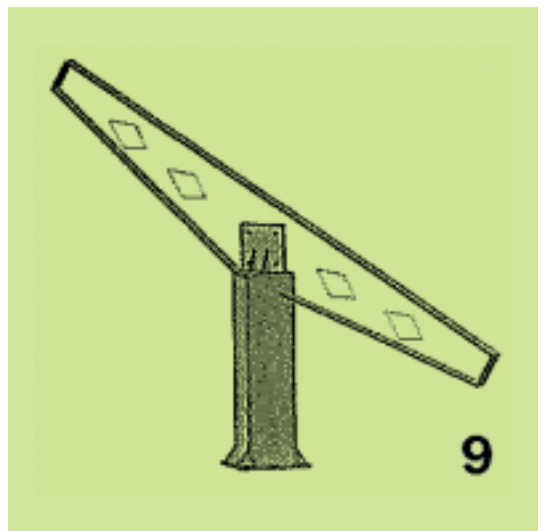
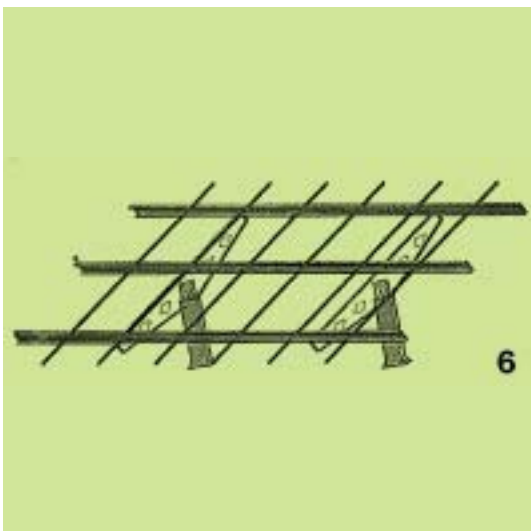
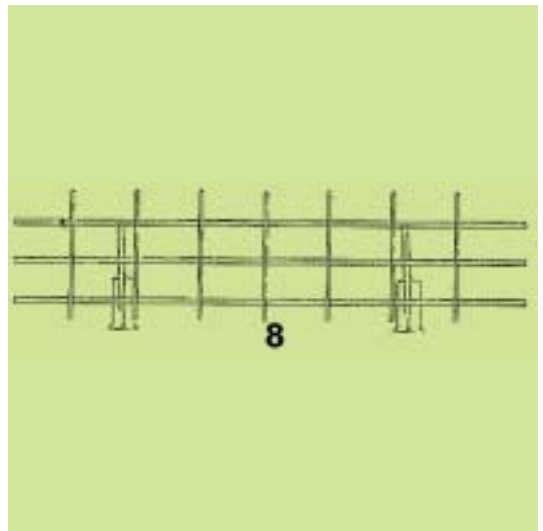
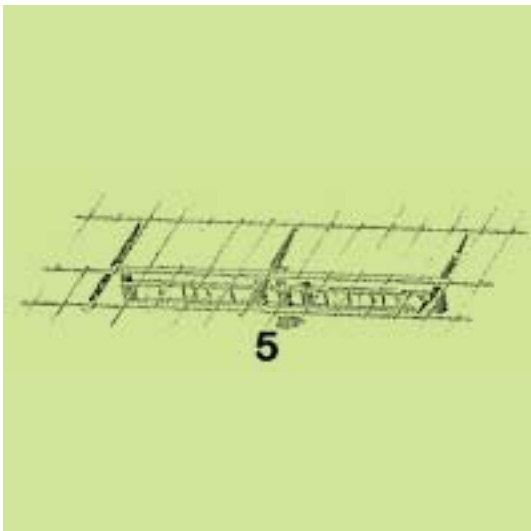
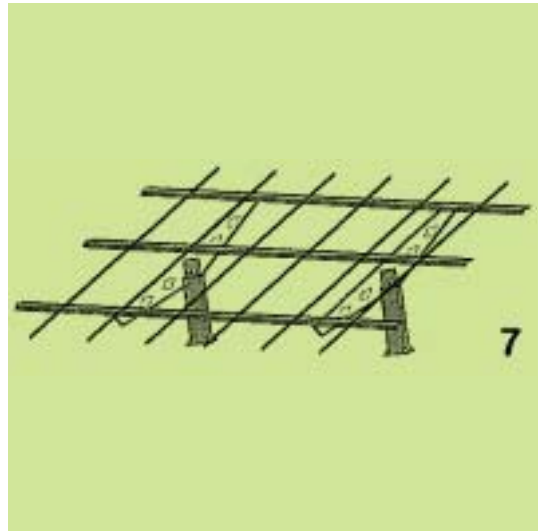
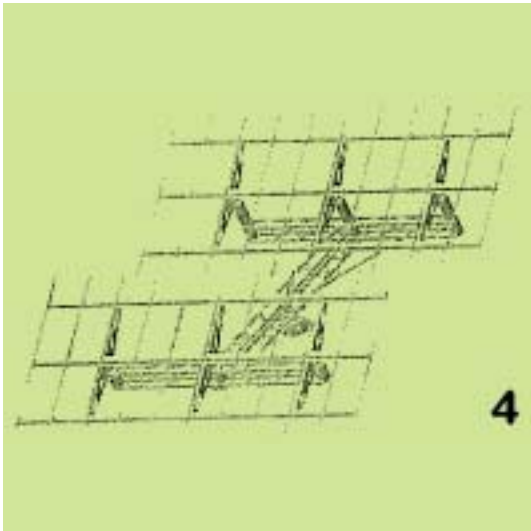

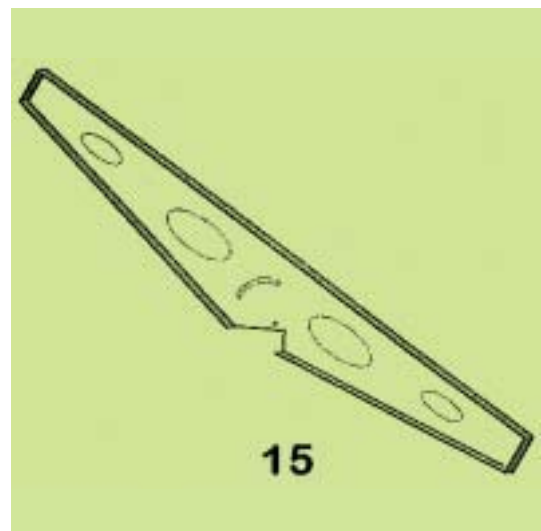
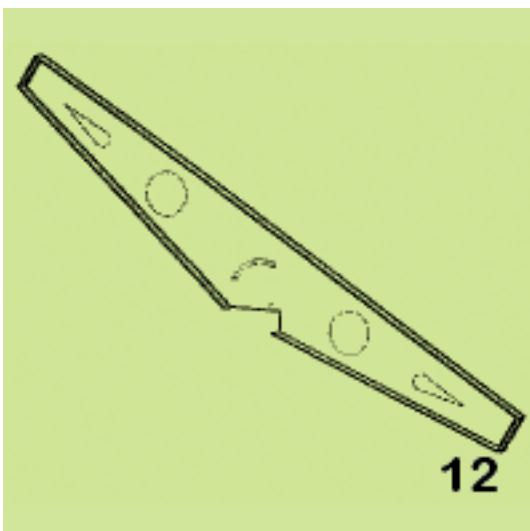
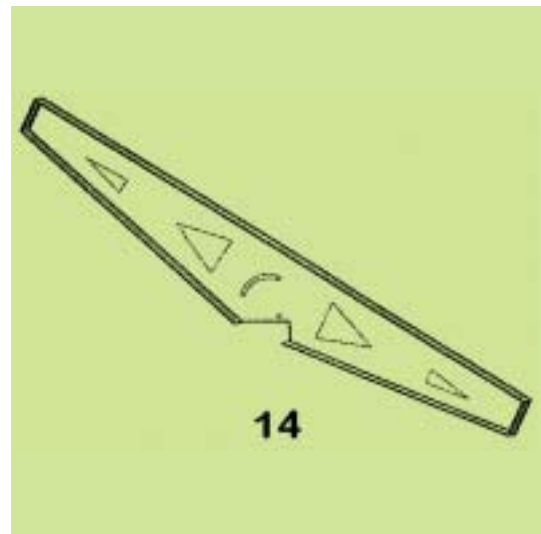
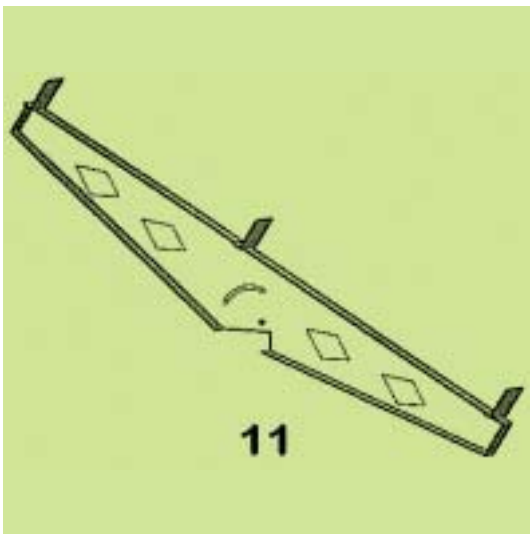
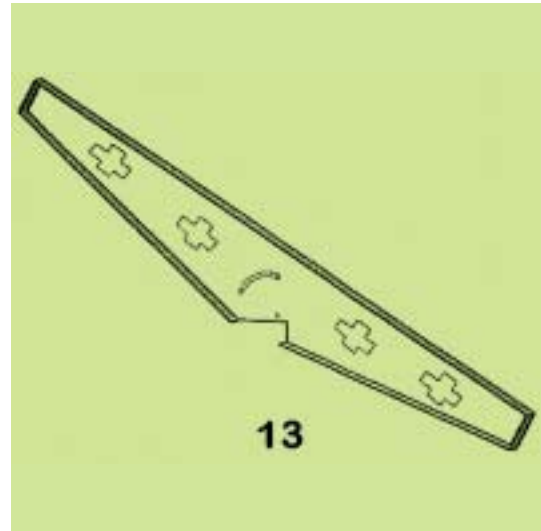
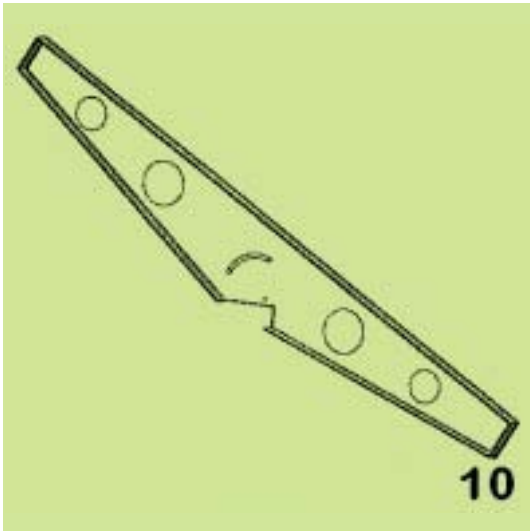

(21) Αρ. Αίτησης Σχ. ή Υπ.: 20120600048

(15) Ημερ. Καταχώρησης: 26/04/2012

(17) Ημ. Λήξης 1ης πενταετίας :26/4/2017

(71) Καταθέτης(ες): ΜΟΥΛΑΡΑΣ ΔΗΜΗΤΡΙΟΣ ΠΑΝΑΓΙΩΤΗΣ
Νεοχώρι, 30001 ΝΕΟΧΩΡΙ
(ΑΙΤΩΛΟΑΚΑΡΝΑΝΙΑΣ), ΕΛΛΑΔΑ

(30) Συμβ. Προτεραιότητα(ες):

(72) Δημιουργός(οι): ΜΟΥΛΑΡΑΣ ΔΗΜΗΤΡΙΟΣ ΠΑΝΑΓΙΩΤΗΣ

(74) Πληρεξούσιος:

(74) Αντίκλητος:

(28) Αριθμός Σχεδίων/Υποδειγμάτων: 1

(51) Διεθνής Ταξινόμηση: 06-01

(54) Προσδιορισμός Αντικειμένου: ΕΠΙΠΛΟ-ΚΡΕΒΑΤΙ ΑΥΤΟΚΙΝΗΤΟ
ΕΥΛΙΝΟ ΣΚΑΛΙΣΤΟ ΧΕΙΡΟΠΟΙ-
ΗΤΟ



1.3



1.4



1.1

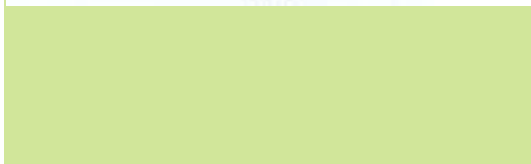

1.2

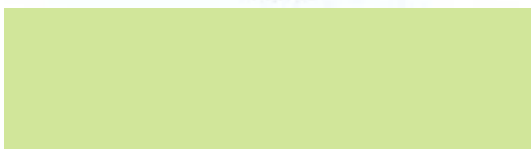

(21) *Αρ. Αίτησης Σχ. ή Υπ.*: 20120600049

(15) *Ημερ.Καταχώρησης*: 30/04/2012

(17) *Ημ. Λήξης 1ης πενταετίας* :30/4/2017

(71) *Καταθέτης(ες)*: SCANIA CV AB , 151 87 SODERTALJE, SWEDEN, ΣΟΥΗΔΙΑ

(30) *Συμβ. Προτεραιότητα(ες)*:2011/0403-09/11/2011-SE

(72) *Δημιουργός(οι)*: 1)LANZ ANDREAS
2)CARRERAS-CASTRO XAVIER

(74) *Πληρεξούσιος*: ΜΑΛΑΜΗ ΑΛΚΗΣΤΙΣ-ΕΙΡΗΝΗ
Σκουφά 52, 10672 ΑΘΗΝΑ (ΑΤΤΙΚΗΣ)

(74) *Αντίκλητος*: ΜΑΛΑΜΗ ΑΛΚΗΣΤΙΣ-ΕΙΡΗΝΗ
Σκουφά 52, 10672 ΑΘΗΝΑ (ΑΤΤΙΚΗΣ)

(28) *Αριθμός Σχεδίων/Υποδειγμάτων*: 1

(51) *Διεθνής Ταξινόμηση*: 12-16

(54) *Προσδιορισμός Αντικειμένου*: ΠΛΕΥΡΙΚΗ ΠΟΔΙΑ

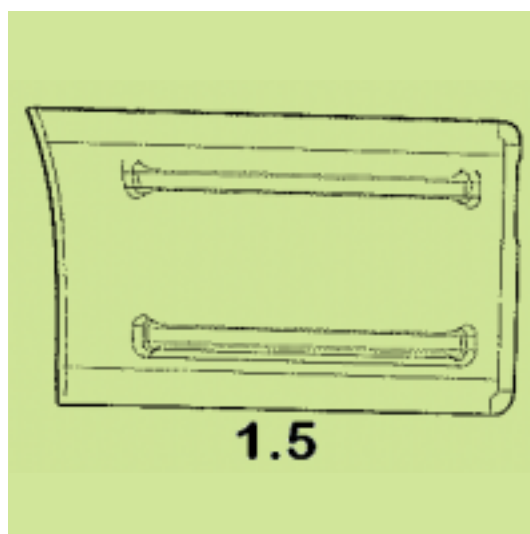
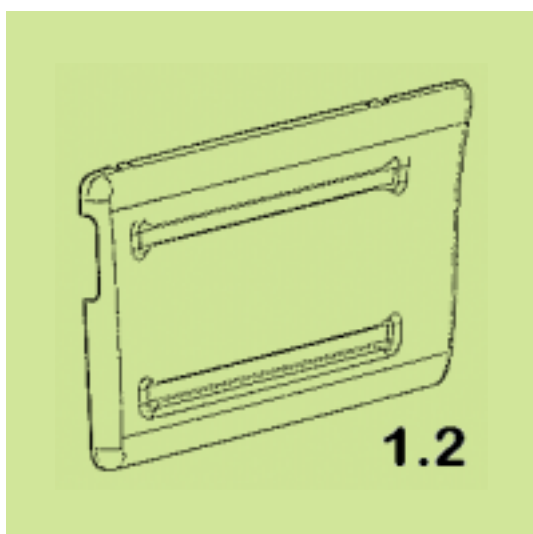
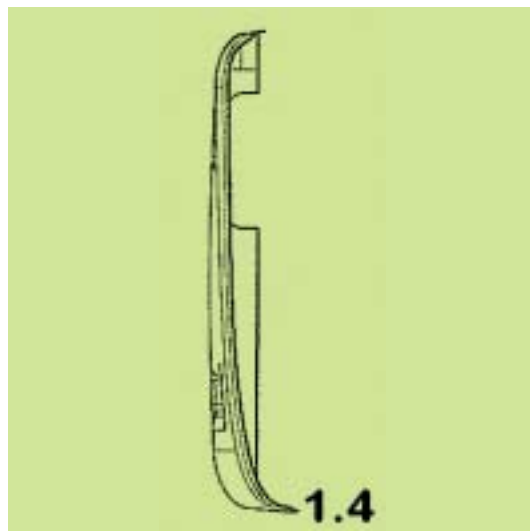
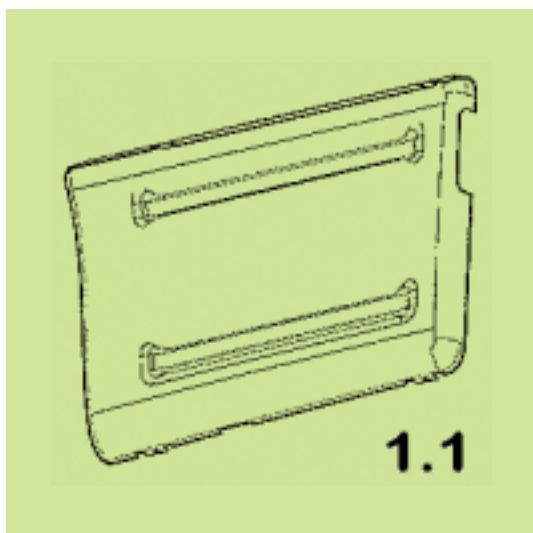
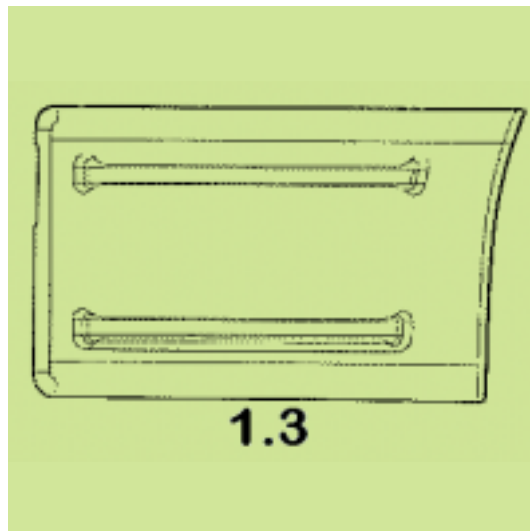

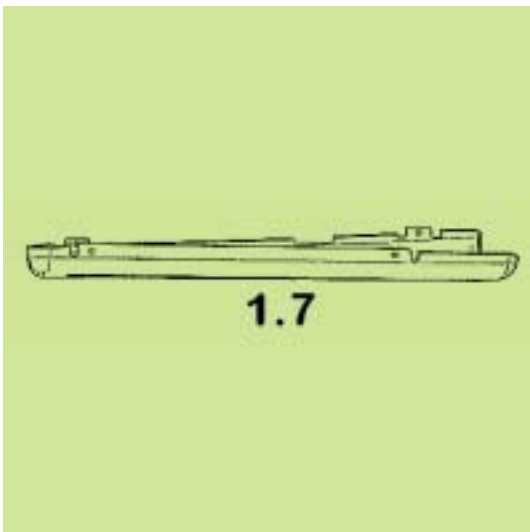
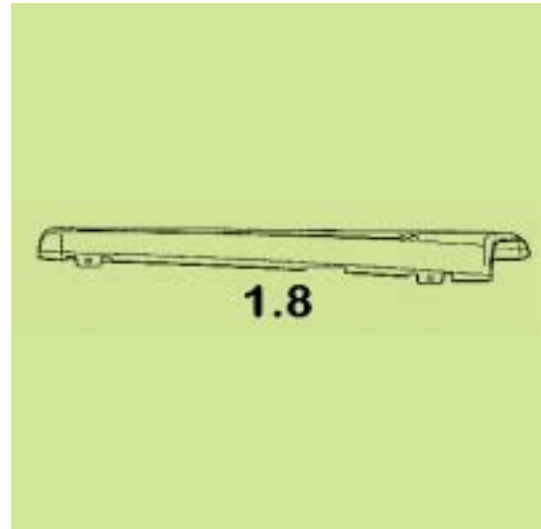
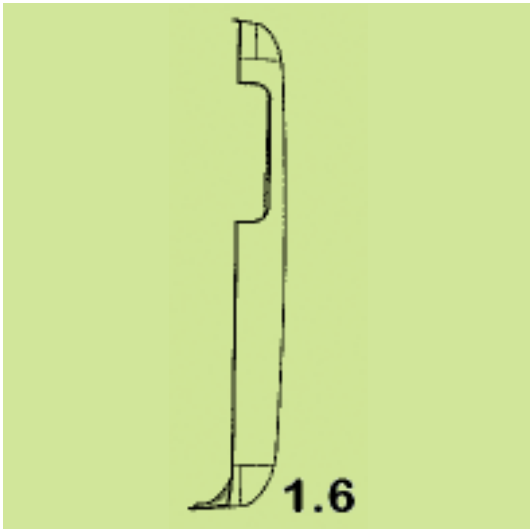

(21) Αρ. Αίτησης Σχ. ή Υπ.: 20120600052

(15) Ημερ. Καταχώρησης: 27/04/2012

(17) Ημ. Λήξης 1ης πενταετίας :27/4/2017

(71) Καταθέτης(ες): ΚΑΤΑΣΤΗΜΑΤΑ ΑΦΟΡΟΛΟΓΗΤΩΝ ΕΙΔΩΝ
Α.Ε. ΚΑΙ ΕΜΠΟΡΙΚΗ ΕΤΑΙΡΕΙΑ
23ο χλμ. Εθνικής Οδού Αθηνών-Λαμίας, 14565
ΑΓΙΟΣ ΣΤΕΦΑΝΟΣ (ΑΤΤΙΚΗΣ), ΕΛΛΑΔΑ

(30) Συμβ. Προτεραιότητα(ες):

(72) Δημιουργός(οι): ΚΟΥΤΣΟΛΙΟΥΤΣΟΣ ΔΗΜΗΤΡΙΟΣ

(74) Πληρεξούσιος:

(74) Αντίκλητος: ΑΝΑΓΝΩΣΤΟΠΟΥΛΟΥ ΒΑΣΙΛΙΚΗ
23ο χλμ Εθνικής Οδού Αθηνών-Λαμίας, 14565
ΑΓΙΟΣ ΣΤΕΦΑΝΟΣ (ΑΤΤΙΚΗΣ)

(28) Αριθμός Σχεδίων/Υποδειγμάτων: 48

(51) Διεθνής Ταξινόμηση: 10-02

(54) Προσδιορισμός Αντικειμένου: ΡΟΛΟΓΙΑ







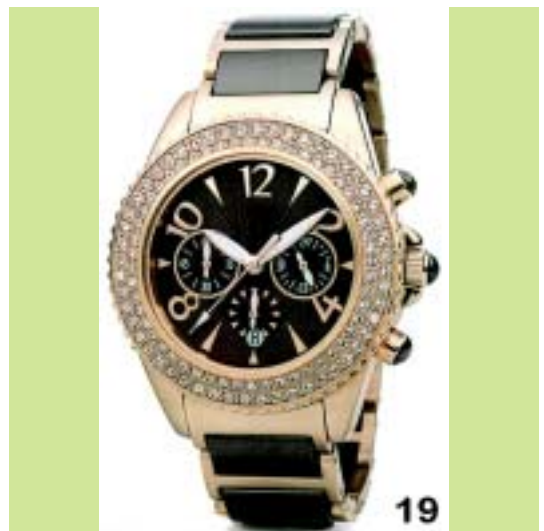

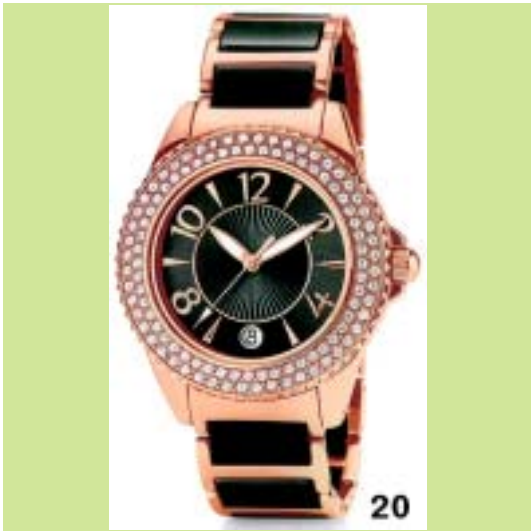



26



29



27



30



28



31



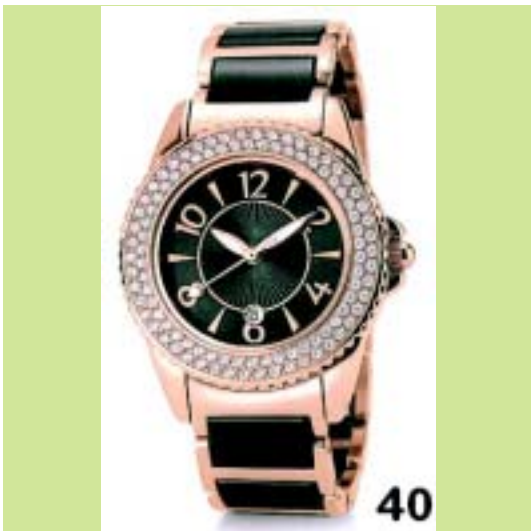



44



47



45



48



46

**ΕΥΡΕΤΗΡΙΟ ΑΙΤΗΣΕΩΝ ΣΧΕΔΙΩΝ Ή ΥΠΟΔΕΙΓΜΑΤΩΝ ΣΥΜΦΩΝΑ ΜΕ ΤΗΝ ΑΛΦΑΒΗΤΙΚΗ
ΣΕΙΡΑ ΤΩΝ ΚΑΤΑΘΕΤΩΝ**

ΚΑΤΑΘΕΤΗΣ (71)	ΠΡΟΣΔΙΟΡΙΣΜΟΣ ΑΝΤ/ΜΕΝΟΥ ΣΧ. Ή ΥΠ. (54)	ΚΑΤ/ΡΗΣΗ (15)	ΑΡ. ΑΙΤ. (21)
<i>ΡΕΤΚΟΝ ΒΟΥΑΝ</i>	ΠΑΚΕΤΑ ΓΙΑ ΤΣΙΓΑΡΑ	03/04/2012	20120600039
<i>SCANIA CV AB</i>	ΜΕΡΗ ΟΧΗΜΑΤΟΣ	03/04/2012	20120600038
<i>SCANIA CV AB</i>	ΠΛΕΥΡΙΚΗ ΠΟΔΙΑ	30/04/2012	20120600049
<i>ΒΕΤΑ ΑΕΒΕ</i>	ΦΙΑΛΕΣ ΜΕ ΜΟΡΦΕΣ ΖΩΩΝ	24/04/2012	20120600046
<i>ΔΡΑΓΑΤΑΚΗΣ ΔΗΜΗΤΡΙΟΣ</i>	ΚΟΥΤΙΑ ΚΑΙ ΤΡΕΪΛΕΡ ΜΕΤΑΦΟΡΑΣ ΣΚΥΛΩΝ	02/04/2012	20120600037
<i>ΑΡΙΤΣΑΣ ΒΑΣΙΛΕΙΟΣ</i>	ΠΕΡΙΣΤΡΕΦΟΜΕΝΕΣ ΚΑΙ ΑΝΑΚΛΙΝΟΜΕΝΕΣ ΒΑΣΕΙΣ ΣΤΗΡΙΞΗΣ ΦΩΤΟΒΟΛΤΑΪΚΩΝ ΣΥΛΛΕΚΤΩΝ ΕΔΑΦΟΥΣ ΚΑΙ ΟΡΟΦΗΣ	26/04/2012	20120600047
<i>ΖΩΓΡΑΦΟΣ ΣΠΥΡΙΔΩΝ</i>	ΣΑΚΟΥΛΑ ΓΙΑ ΜΕΤΑΦΟΡΑ ΠΡΟΪΟΝΤΩΝ	11/04/2012	20120600041
<i>ΚΑΡΑΧΑΛΙΟΣ ΑΠΟΣΤΟΛΟΣ</i>	ΦΩΤΙΣΤΙΚΟ ΕΞΩΤΕΡΙΚΟΥ ΧΩΡΟΥ	10/04/2012	20120600040
<i>ΚΑΤΑΣΤΗΜΑΤΑ ΑΦΟΡΟΛΟΓΗΤΩΝ ΕΙΔΩΝ Α.Ε. ΚΑΙ ΕΜΠΟΡΙΚΗ ΕΤΑΙΡΕΙΑ</i>	ΡΟΛΟΓΙΑ	27/04/2012	20120600052
<i>ΜΟΥΛΑΡΑΣ ΠΑΝΑΓΙΩΤΗΣ</i>	ΕΠΙΠΛΟ-ΚΡΕΒΑΤΙ ΑΥΤΟΚΙΝΗΤΟ ΞΥΛΙΝΟ ΣΚΑΛΙΣΤΟ ΧΕΙΡΟΠΟΙΗΤΟ	26/04/2012	20120600048
<i>ΠΑΡΑΓΙΟΥΤΣΙΚΟΥ ΑΙΚΑΤΕΡΙΝΗ</i>	ΚΟΣΜΗΜΑΤΑ ΑΠΟ ΠΛΕΞΙΓΚΛΑΣ ΜΕ ΠΕΡΙΕΧΟΜΕΝΟ	19/04/2012	20120600044
<i>ΣΑΜΟΥΚΑΤΣΙΔΗΣ ΓΕΩΡΓΙΟΣ</i>	ΛΕΒΗΤΑΣ ΒΙΟΜΑΖΑΣ	12/04/2012	20120600042
<i>ΣΑΜΟΥΚΑΤΣΙΔΗΣ ΓΕΩΡΓΙΟΣ</i>	ΚΑΥΣΤΗΡΑΣ ΛΕΒΗΤΑ ΒΙΟΜΑΖΑΣ	12/04/2012	20120600043
<i>ΤΣΑΓΚΑΡΑΚΗΣ ΓΕΩΡΓΙΟΣ</i>	ΜΠΡΟΥΤΖΙΝΗ ΚΟΡΝΙΖΑ	20/04/2012	20120600045

Μ Ε Ρ Ο Σ Β '
ΚΑΤΑΧΩΡΗΜΕΝΑ ΠΙΣΤΟΠΟΙΗΤΙΚΑ ΣΧΕΔΙΩΝ ΚΑΙ ΥΠΟΔΕΙΓΜΑΤΩΝ

ΧΟΡΗΓΗΣΕΙΣ ΠΙΣΤΟΠΟΙΗΤΙΚΩΝ ΚΑΤΑΧΩΡΗΣΗΣ ΣΧΕΔΙΩΝ ΚΑΙ ΥΠΟΔΕΙΓΜΑΤΩΝ

(11) Αρ. Πιστοπ. Καταχώρησης Σχ. ή Υπ.:6003461

(21) Αριθμός Αίτησης Σχ. ή Υπ.: 20120600028

(15) Ημερομηνία Καταχώρησης: 06/03/2012

(47) Ημερομηνία Χορήγησης: 21/09/2012

(73) Δικαιούχος (οι): ΛΥΚΟΥΡΗΣ ΠΕΤΡΟΥ ΙΩΑΝΝΗΣ

Λεονταρίου,19002 ΠΑΙΑΝΙΑ (ΑΤΤΙΚΗΣ), ΕΛΛΑΔΑ

(54) Προσδιορισμός Αντικειμένου: ΠΡΟΚΑΤΑΣΚΕΥΑΣΜΕΝΟΣ ΦΟΥΡΝΟΣ ΜΕ ΚΑΥΣΙΜΗ ΥΛΗ ΤΑ ΞΥΛΑ ΚΑΙ ΨΗΣΤΑΡΙΑ

Περισσότερα στοιχεία στην πρώτη δημοσίευση: ΕΛΒΙ (Τεύχος Β') Αύγουστος 2012

(11) Αρ. Πιστοπ. Καταχώρησης Σχ. ή Υπ.:6003462

(21) Αριθμός Αίτησης Σχ. ή Υπ.: 20120600029

(15) Ημερομηνία Καταχώρησης: 06/03/2012

(47) Ημερομηνία Χορήγησης: 21/09/2012

(73) Δικαιούχος (οι): ΙΩΑΝΝΗΣ ΚΟΥΡΙΚΟΣ ΑΝΩΝΥΜΟΣ ΒΙΟΤΕΧΝΙΚΗ

ΕΜΠΟΡΙΚΗ ΕΤΑΙΡΙΑ ΕΜΠΟΡΙΑ-ΕΠΕΞΕΡΓΑΣΙΑ ΣΥΣ-

ΚΕΥΑΣΙΑ ΜΠΑΧΑΡΙΚΩΝ ΤΡΟΦΙΜΩΝ-ΑΝΑΨΥΚΤΙ-

ΚΩΝ

ΒΙ.ΠΕ.Θ. Σίνδου Ταχ. Θυρίδα 1189, 57022 ΒΙ.ΠΕ.Θ.

(ΘΕΣΣΑΛΟΝΙΚΗΣ), ΕΛΛΑΔΑ

(54) Προσδιορισμός Αντικειμένου: ΘΕΡΜΟΣΥΡΡΙΚΝΟΥΜΕΝΑ ΕΥΚΑΜΠΤΑ ΔΙΑΚΟΣΜΗΤΙΚΑ ΠΕΡΙΒΛΗΜΑΤΑ ΠΑΣΧΑΛΙΝΩΝ ΑΥΓΩΝ

Περισσότερα στοιχεία στην πρώτη δημοσίευση: ΕΛΒΙ (Τεύχος Β') Αύγουστος 2012

(11) Αρ. Πιστοπ. Καταχώρησης Σχ. ή Υπ.:6003463

(21) Αριθμός Αίτησης Σχ. ή Υπ.: 20120600030

(15) Ημερομηνία Καταχώρησης: 07/03/2012

(47) Ημερομηνία Χορήγησης: 21/09/2012

(73) Δικαιούχος (οι): ΑΦΟΙ ΚΛΕΝΙΑ & ΣΙΑ Ο.Ε. ΜΕ Δ.Τ. ΑΣΦΑΛΟΜΕΤΑΛ

ΚΛΕΝΙΑΣ

Κοραή 25, 12137 ΠΕΡΙΣΤΕΡΙ (ΑΤΤΙΚΗΣ), ΕΛΛΑΔΑ

(54) Προσδιορισμός Αντικειμένου: ΑΠΟΣΠΩΜΕΝΗ ΑΣΦΑΛΕΙΑ ΠΑΡΑΘΥΡΟΥ ΑΠΟ ΣΙΔΗΡΟ ΠΛΗΡΩΣ ΓΑΛΒΑΝΙΣΜΕΝΗ

Περισσότερα στοιχεία στην πρώτη δημοσίευση: ΕΛΒΙ (Τεύχος Β') Αύγουστος 2012

(11) Αρ. Πιστοπ. Καταχώρησης Σχ. ή Υπ.:6003464

(21) Αριθμός Αίτησης Σχ. ή Υπ.: 20120600034

(15) Ημερομηνία Καταχώρησης: 15/03/2012

(47) Ημερομηνία Χορήγησης: 21/09/2012

(73) Δικαιούχος (οι): ΙΩΑΝΝΟΥ ΓΕΩΡΓΙΟΥ ΣΤΑΥΡΟΥΛΑ

7ο χλμ. Δράμας - Καβάλας, 66100 ΔΡΑΜΑ (ΔΡΑΜΑΣ),

ΕΛΛΑΔΑ

(54) Προσδιορισμός Αντικειμένου: ΕΚΚΛΗΣΑΚΙ ΠΡΟΚΑΤΑΣΚΕΥΑΣΜΕΝΟ

Περισσότερα στοιχεία στην πρώτη δημοσίευση: ΕΛΒΙ (Τεύχος Β') Αύγουστος 2012

(11) Αρ. Πιστοπ. Καταχώρησης Σχ. ή Υπ.:6003465

(21) Αριθμός Αίτησης Σχ. ή Υπ.: 20120600035

(15) Ημερομηνία Καταχώρησης: 21/03/2012

(47) Ημερομηνία Χορήγησης: 21/09/2012

(73) Δικαιούχος (οι): ΕΥΑΓΓΕΛΑΚΟΣ ΔΗΜΗΤΡΙΟΥ ΠΑΝΑΓΙΩΤΗΣ

Μονεμβασιά, 23056 ΠΑΠΑΔΙΑΝΙΚΑ (ΛΑΚΩΝΙΑΣ),

ΕΛΛΑΔΑ

(54) Προσδιορισμός Αντικειμένου: ΕΛΛΙΟΣΥΛΛΕΚΤΙΚΟ ΜΗΧΑΝΗΜΑ ΕΔΑΦΟΥΣ

Περισσότερα στοιχεία στην πρώτη δημοσίευση: ΕΛΒΙ (Τεύχος Β') Αύγουστος 2012

(11) Αρ. Πιστοπ. Καταχώρησης Σχ. ή Υπ.:6003466

(21) Αριθμός Αίτησης Σχ. ή Υπ.: 20120600036

(15) Ημερομηνία Καταχώρησης: 23/03/2012

(47) Ημερομηνία Χορήγησης: 21/09/2012

(73) Δικαιούχος (οι): ΦΙΛΗ ΙΩΑΝΝΗ ΜΑΓΔΑΛΗΝΗ

Γράμμου 51, 13123 ΙΛΙΟΝ (ΑΤΤΙΚΗΣ), ΕΛΛΑΔΑ

(54) Προσδιορισμός Αντικειμένου: ΕΙΚΑΣΤΙΚΟ ΕΡΓΟ ΤΕΧΝΗΣ

Περισσότερα στοιχεία στην πρώτη δημοσίευση: ΕΛΒΙ (Τεύχος Β') Αύγουστος 2012

ΕΥΡΕΤΗΡΙΟ ΕΚΔΟΘΕΝΤΩΝ Σχ. ή Υπ. ΣΥΜΦΩΝΑ ΜΕ ΤΗΝ ΑΛΦΑΒΗΤΙΚΗ ΣΕΙΡΑ ΤΩΝ ΔΙΚΑΙΟΥΧΩΝ

ΔΙΚΑΙΟΥΧΟΣ (73)	ΠΡΟΣΔΙΟΡΙΣΜΟΣ ΑΝΤ/ΜΕΝΟΥ ΣΧ. Ή ΥΠ. (54)	ΚΑΤ/ΡΗΣΗ (15)	ΑΡ. ΠΙΣΤ. (11)
<i>ΑΦΟΙ ΚΛΕΝΙΑ & ΣΙΑ Ο.Ε. ΜΕ Δ.Τ. ΑΣΦΑΛΟΜΕΤΑΛ ΚΛΕΝΙΑΣ</i>	ΑΠΟΣΠΩΜΕΝΗ ΑΣΦΑΛΕΙΑ ΠΑΡΑΘΥΡΟΥ ΑΠΟ ΣΙΔΗΡΟ ΠΛΗΡΩΣ ΓΑΛΒΑΝΙΣΜΕΝΗ	07/03/2012	6003463
<i>ΕΥΑΓΓΕΛΑΚΟΣ ΠΑΝΑΓΙΩΤΗΣ</i>	ΕΛΑΙΟΣΥΛΛΕΚΤΙΚΟ ΜΗΧΑΝΗΜΑ ΕΛΑΦΟΥΣ	21/03/2012	6003465
<i>ΙΩΑΝΝΗΣ ΚΟΥΡΙΚΟΣ ΑΝΩΝΥΜΟΣ ΒΙΟΤΕΧΝΙΚΗ ΕΜΠΟΡΙΚΗ ΕΤΑΙΡΙΑ ΕΜΠΟΡΙΑ-ΕΠΕΞΕΡΓΑΣΙΑ ΣΥΣΚΕΥΑΣΙΑ ΜΠΑΧΑΡΙΚΩΝ ΤΡΟΦΙΜΩΝ- ΑΝΑΨΥΚΤΙΚΩΝ</i>	ΘΕΡΜΟΣΥΡΡΙΚΝΟΥΜΕΝΑ ΕΥΚΑΜΠΤΑ ΔΙΑΚΟΣΜΗΤΙΚΑ ΠΕΡΙΒΛΗΜΑΤΑ ΠΑΣΧΑΛΙΝΩΝ ΑΥΓΩΝ	06/03/2012	6003462
<i>ΙΩΑΝΝΟΥ ΣΤΑΥΡΟΥΛΑ</i>	ΕΚΚΛΗΣΑΚΙ ΠΡΟΚΑΤΑΣΚΕΥΑΣΜΕΝΟ	15/03/2012	6003464
<i>ΛΥΚΟΥΡΗΣ ΙΩΑΝΝΗΣ</i>	ΠΡΟΚΑΤΑΣΚΕΥΑΣΜΕΝΟΣ ΦΟΥΡΝΟΣ ΜΕ ΚΑΥΣΙΜΗ ΥΛΗ ΤΑ ΞΥΛΑ ΚΑΙ ΨΗΣΤΑΡΙΑ	06/03/2012	6003461
<i>ΦΙΛΗ ΜΑΓΔΑΛΗΝΗ</i>	ΕΙΚΑΣΤΙΚΟ ΕΡΓΟ ΤΕΧΝΗΣ	23/03/2012	6003466

Μ Ε Ρ Ο Σ Γ '
ΑΝΑΝΕΩΣΕΙΣ

ΑΝΑΝΕΩΣΕΙΣ ΚΑΤΑΧΩΡΗΜΕΝΩΝ ΣΧΕΔΙΩΝ Ή ΥΠΟΔΕΙΓΜΑΤΩΝ

(11) Αρ. Πιστοπ. Καταχώρησης Σχ. ή Υπ.:6000038

(73) Δικαιούχος (οι): MCNEIL AB, S-251 09 Helsingborg (SE) .
(17) Ημερομηνία Ανανέωσης: 15-10-2017 (4η 5ετία)

(11) Αρ. Πιστοπ. Καταχώρησης Σχ. ή Υπ.:6000088

(73) Δικαιούχος (οι): COLGATE-PALMOLIVE COMPANY , 300 Park Avenue, NEW YORK, 10022 NY (US) .
(17) Ημερομηνία Ανανέωσης: 5-12-2017 (4η 5ετία)

(11) Αρ. Πιστοπ. Καταχώρησης Σχ. ή Υπ.:6001381

(73) Δικαιούχος (οι): ΧΑΡΤΟΠΟΙΙΑ ΘΡΑΚΗΣ Α.Ε. , Ιερά Οδός 150, 12242 ΑΙΓΑΛΕΩ (ΑΤΤΙΚΗΣ) (GR) .
(17) Ημερομηνία Ανανέωσης: 7-3-2017 (3η 5ετία)

(11) Αρ. Πιστοπ. Καταχώρησης Σχ. ή Υπ.:6001526

(73) Δικαιούχος (οι): ALUMINCO A.E. (ΑΝΩΝΥΜΟΣ ΕΤΑΙΡΕΙΑ ΑΛΟΥΜΙΝΙΟΥ ΚΑΙ ΣΥΝΑΦΩΝ ΜΕΤΑΛΛΩΝ) , Οινόφυτα Βοιωτίας (Θέση Μεγάλη Ράχη), 32011 ΟΙΝΟΦΥΤΑ (ΒΟΙΩΤΙΑΣ) (GR) .
(17) Ημερομηνία Ανανέωσης: 26-9-2017 (3η 5ετία)

(11) Αρ. Πιστοπ. Καταχώρησης Σχ. ή Υπ.:6001527

(73) Δικαιούχος (οι): ALUMINCO A.E. (ΑΝΩΝΥΜΟΣ ΕΤΑΙΡΕΙΑ ΑΛΟΥΜΙΝΙΟΥ ΚΑΙ ΣΥΝΑΦΩΝ ΜΕΤΑΛΛΩΝ) , Οινόφυτα Βοιωτίας (Θέση Μεγάλη Ράχη), 32011 ΟΙΝΟΦΥΤΑ (ΒΟΙΩΤΙΑΣ) (GR) .
(17) Ημερομηνία Ανανέωσης: 26-9-2017 (3η 5ετία)

(11) Αρ. Πιστοπ. Καταχώρησης Σχ. ή Υπ.:6001539

(73) Δικαιούχος (οι): PRYSMIAN CABLES Y SISTEMAS S.L. , Rambla Pirelli 2, 08800 VILANOVA I LA GELTRU (ES) .
(17) Ημερομηνία Ανανέωσης: 26-9-2017 (3η 5ετία)

(11) Αρ. Πιστοπ. Καταχώρησης Σχ. ή Υπ.:6001553

(73) Δικαιούχος (οι): HONDA GIKEN KOGYO KABUSHIKI KAISHA , 1-1, Minami-Aoyama 2-Chome, Minato-Ku, TOKYO (JP) .
(17) Ημερομηνία Ανανέωσης: 2-10-2017 (3η 5ετία)

(11) Αρ. Πιστοπ. Καταχώρησης Σχ. ή Υπ.:6001560

(73) Δικαιούχος (οι): COLGATE PALMOLIVE COMPANY , 300 Park Avenue, 10022 NEW YORK (US) .
(17) Ημερομηνία Ανανέωσης: 24-10-2017 (3η 5ετία)

(11) Αρ. Πιστοπ. Καταχώρησης Σχ. ή Υπ.:6001570

(73) Δικαιούχος (οι): DAIKIN INDUSTRIES LTD. , Umeda Center Building 4-12, Nakazaki-Nishi, 2-chome, Kita-ku, Osaka-shi, Osaka-fu (JP) .
(17) Ημερομηνία Ανανέωσης: 30-10-2017 (3η 5ετία)

(11) Αρ. Πιστοπ. Καταχώρησης Σχ. ή Υπ.:6001582

(73) Δικαιούχος (οι): COLGATE PALMOLIVE COMPANY , 300 Park Avenue, 10022 NEW YORK (US) .
(17) Ημερομηνία Ανανέωσης: 11-11-2017 (3η 5ετία)

(11) Αρ. Πιστοπ. Καταχώρησης Σχ. ή Υπ.:6002502

(73) Δικαιούχος (οι): SATO ΒΙΟΜΗΧΑΝΙΑ ΕΠΙΠΛΩΝ ΓΡΑΦΕΙΟΥ ΑΝΩΝΥΜΟΣ ΕΤΑΙΡΕΙΑ , Λεωφόρος Κηφισίας 168, 15126 ΜΑΡΟΥΣΙ (ΑΤΤΙΚΗΣ) (GR) .
(17) Ημερομηνία Ανανέωσης: 7-9-2017 (2η 5ετία)

ΜΕΡΟΣ Δ'
ΜΕΤΑΒΟΛΕΣ

ΟΥΔΕΜΙΑ

Μ Ε Ρ Ο Σ Ε '
ΛΗΞΗ ΠΡΟΣΤΑΣΙΑΣ

ΛΗΞΗ ΠΡΟΣΤΑΣΙΑΣ ΚΑΤΑΧΩΡΗΜΕΝΩΝ ΣΧΕΔΙΩΝ Ή ΥΠΟΔΕΙΓΜΑΤΩΝ

(11) Αρ. Πιστοπ. Καταχώρησης Σχ. ή Υπ.:6001382

(73) Δικαιούχος (οι): VISCOUNT PLASTICS (NSW) LTD , 98 Airds Road, MINTO, 2566 NEW SOUTH WALES (AU) .

(11) Αρ. Πιστοπ. Καταχώρησης Σχ. ή Υπ.:6001385

(73) Δικαιούχος (οι): ΣΚΟΝΔΡΑΣ ΙΩΑΝΝΟΥ ΙΩΑΝΝΗΣ, Κολοκοτρώνη 46, 10560 ΑΘΗΝΑ (ΑΤΤΙΚΗΣ) (GR) .

(11) Αρ. Πιστοπ. Καταχώρησης Σχ. ή Υπ.:6001390

(73) Δικαιούχος (οι): ΚΟΙΝΑΚΗΣ ΕΜΜΑΝΟΥΗΛ ΝΙΚΗΦΟΡΟΣ, Λεωφ. Πεντέλης 66, 15235 ΒΡΙΛΗΣΙΑ (ΑΤΤΙΚΗΣ) (GR) .

(11) Αρ. Πιστοπ. Καταχώρησης Σχ. ή Υπ.:6001391

(73) Δικαιούχος (οι): NINTENDO CO., LTD. , 11-1 Hokotate-Cho, Kamitoba, MINAMI-KU, KYOTO-SHI, KYOTO (JP) .

(11) Αρ. Πιστοπ. Καταχώρησης Σχ. ή Υπ.:6001392

(73) Δικαιούχος (οι): ΣΥΡΑΚΑ ΠΑΝΑΓΙΩΤΗ ΕΛΕΝΑ, Ηούς 15-17, 16671 ΒΟΥΛΙΑΓΜΕΝΗ (ΑΤΤΙΚΗΣ) (GR) .

(11) Αρ. Πιστοπ. Καταχώρησης Σχ. ή Υπ.:6001403

(73) Δικαιούχος (οι): ΓΚΡΙΤΖΑΠΗΣ ΚΩΝΣΤΑΝΤΙΝΟΣ ΑΘΑΝΑΣΙΟΣ, Εμμ. Μπενάκη 35, 10678 ΑΘΗΝΑ (ΑΤΤΙΚΗΣ) (GR) .

(11) Αρ. Πιστοπ. Καταχώρησης Σχ. ή Υπ.:6001404

(73) Δικαιούχος (οι): ΠΑΛΑΙΟΧΩΡΙΝΟΣ ΙΩΑΝΝΗΣ, ΟΔΟΣ Α7, ΚΤΙΡΙΟ 24, ΟΤ 18, 57022 ΒΙ.ΠΕ.Θ. (ΘΕΣΣΑΛΟΝΙΚΗΣ) (GR) .

(11) Αρ. Πιστοπ. Καταχώρησης Σχ. ή Υπ.:6001405

(73) Δικαιούχος (οι): ΓΚΡΙΤΖΑΠΗΣ ΚΩΝΣΤΑΝΤΙΝΟΣ ΑΘΑΝΑΣΙΟΣ, Εμμ. Μπενάκη 35, 10678 ΑΘΗΝΑ (ΑΤΤΙΚΗΣ) (GR) .

(11) Αρ. Πιστοπ. Καταχώρησης Σχ. ή Υπ.:6002397

(73) Δικαιούχος (οι): ΝΑΗΜΙΑΣ ALBERT, Αλκιμάχου 24, 11634 ΑΘΗΝΑ (ΑΤΤΙΚΗΣ) (GR) .

(11) Αρ. Πιστοπ. Καταχώρησης Σχ. ή Υπ.:6002398

(73) Δικαιούχος (οι): ΝΑΗΜΙΑΣ ALBERT, Αλκιμάχου 24, 11634 ΑΘΗΝΑ (ΑΤΤΙΚΗΣ) (GR) .

(11) Αρ. Πιστοπ. Καταχώρησης Σχ. ή Υπ.:6002399

(73) Δικαιούχος (οι): ΝΑΗΜΙΑΣ ALBERT, Αλκιμάχου 24, 11634 ΑΘΗΝΑ (ΑΤΤΙΚΗΣ) (GR) .

(11) Αρ. Πιστοπ. Καταχώρησης Σχ. ή Υπ.:6002400

(73) Δικαιούχος (οι): ΝΑΗΜΙΑΣ ALBERT, Αλκιμάχου 24, 11634 ΑΘΗΝΑ (ΑΤΤΙΚΗΣ) (GR) .

(11) Αρ. Πιστοπ. Καταχώρησης Σχ. ή Υπ.:6002401

(73) Δικαιούχος (οι): ΜΕΜΤΣΑ ΙΩΑΚΕΙΜ ΕΛΙΣΑΒΕΤ, Μεταξά 33, 16674 ΓΛΥΦΑΔΑ (ΑΤΤΙΚΗΣ) (GR) .

(11) Αρ. Πιστοπ. Καταχώρησης Σχ. ή Υπ.:6002403

(73) Δικαιούχος (οι): EXALCO A.E. , 5ο χλμ Ε.Ο. Λαρίσης/Αθηνών, 41110 ΛΑΡΙΣΑ (GR) .

(11) Αρ. Πιστοπ. Καταχώρησης Σχ. ή Υπ.:6002404

(73) Δικαιούχος (οι): ΜΑΝΟΥΣΟΠΟΥΛΟΥ ΔΗΜΗΤΡΙΟΥ ΙΩΑΝΝΑ, Ελ Αλαμείν 79, 14231 ΝΕΑ ΙΩΝΙΑ (ΑΤΤΙΚΗΣ) (GR) .

(11) Αρ. Πιστοπ. Καταχώρησης Σχ. ή Υπ.:6002406

(73) Δικαιούχος (οι): ΝΙΚΟΛΗΣ ΓΚΡΟΥΠΙ ΕΜΠΟΡΙΚΗ ΚΑΙ ΒΙΟΜΗΧΑΝΙΚΗ ΑΝΩΝΥΜΗ ΕΤΑΙΡΕΙΑ- ΑΞΕΣΟΥΑΡ ΜΟΔΑΣ ΚΑΙ ΔΩΡΩΝ , Ποσειδάωνος 38-40 και Γκιτώνας 1, 14451 ΜΕΤΑΜΟΡΦΩΣΗ (ΑΤΤΙΚΗΣ) (GR) .

(11) Αρ. Πιστοπ. Καταχώρησης Σχ. ή Υπ.:6002409

(73) Δικαιούχος (οι):

- 1) ΠΑΠΠΙΑΣ ΑΝΑΣΤΑΣΙΟΥ ΔΗΜΗΤΡΙΟΣ, Ηλέκτρας 7, 17456 ΑΛΙΜΟΣ (ΑΤΤΙΚΗΣ) (GR) .
- 2) ΜΑΝΤΕΛΛΟΣ ΓΕΡΑΣΙΜΟΥ ΧΡΗΣΤΟΣ, Αγγελόκαστρο Μεσολογίου, 30400 ΑΙΤΩΛΙΚΟ (ΑΙΤΩΛΟΑΚΑΡΝΑΝΙΑΣ) (GR) .

(11) Αρ. Πιστοπ. Καταχώρησης Σχ. ή Υπ.:6002410

(73) Δικαιούχος (οι):

- 1) ΠΑΠΠΙΑΣ ΑΝΑΣΤΑΣΙΟΥ ΔΗΜΗΤΡΙΟΣ, Ηλέκτρας 7, 17456 ΑΛΙΜΟΣ (ΑΤΤΙΚΗΣ) (GR) .
- 2) ΜΑΝΤΕΛΛΟΣ ΓΕΡΑΣΙΜΟΥ ΧΡΗΣΤΟΣ, Αγγελόκαστρο Μεσολογίου, 30400 ΑΙΤΩΛΙΚΟ (ΑΙΤΩΛΟΑΚΑΡΝΑΝΙΑΣ) (GR) .

(11) Αρ. Πιστοπ. Καταχώρησης Σχ. ή Υπ.:6002411

(73) Δικαιούχος (οι):

- ΛΥΡΗ ΜΥΡΣΙΝΗ, Εθνάρχου Μακαρίου 64, 12132 ΠΕΡΙΣΤΕΡΙ (ΑΤΤΙΚΗΣ) (GR) .

(11) Αρ. Πιστοπ. Καταχώρησης Σχ. ή Υπ.:6002412

(73) Δικαιούχος (οι):

- ΛΥΡΗ ΜΥΡΣΙΝΗ, Εθνάρχου Μακαρίου 64, 12132 ΠΕΡΙΣΤΕΡΙ (ΑΤΤΙΚΗΣ) (GR) .

(11) Αρ. Πιστοπ. Καταχώρησης Σχ. ή Υπ.:6002416

(73) Δικαιούχος (οι):

- ΠΕΤΜΕΖΑ ΑΝΑΣΤΑΣΙΑ & ΣΙΑ ΟΜΟΡΡΥΘΜΗ ΕΤΑΙΡΕΙΑ , Θέση "Άγιος Κοσμάς", Εξαμίλια, 20100 ΚΟΡΙΝΘΟΣ (ΚΟΡΙΝΘΙΑΣ) (GR) .

ΜΕΡΟΣ ΣΤ'
ΑΚΥΡΩΣΕΙΣ

ΟΥΔΕΜΙΑ

ΣΥΝΔΡΟΜΕΣ ΓΙΑ ΤΟ ΕΔΒΙ

— Τέλος αγοράς του Ειδικού Δελτίου Βιομηχανικής Ιδιοκτησίας ανά τεύχος.....	EYPΩ	4.00
— Συνδρομές εσωτερικού (για ένα έτος)	EYPΩ	44.00
— Συνδρομές εξωτερικού (για ένα έτος)	EYPΩ	88.00

(άρθρο 4, παρ. 3, ν. 1733/1987)

ΣΗΜΕΙΩΣΗ: Σε περίπτωση ετήσιας συνδρομής και στα δύο τεύχη Α' και Β' του Ειδικού Δελτίου Βιομηχανικής Ιδιοκτησίας, παρέχεται έκπτωση 25% επί του συνόλου των οφειλόμενων τελών.

Κάθε ενδιαφερόμενος μπορεί να προμηθεύεται το ΕΔΒΙ ή να ζητήσει να γίνει συνδρομητής από τον:

Οργανισμό Βιομηχανικής Ιδιοκτησίας (ΟΒΙ)
Παντανάσσης 5
151 25 Παράδεισος Αμαρουσίου
τηλ.: 2106828231

SUBSCRIPTIONS FOR THE INDUSTRIAL PROPERTY BULLETIN

— Purchase fee per issue.....	EURO	4.00
— Subscription: domestic (one year)	EURO	44.00
— Subscription: foreign (one year)	EURO	88.00

(art. 4, par. 3, law 1733/1987)

NOTE: Subscribers to both volumes A and B of the Industrial Property Bulletin on an annual basis are entitled to a 25% discount on the total amount of annual subscription.

For bulletin purchasing or subscription information, please contact:

5 Pandanassis Str.
151 25 Paradissos Amarousiou
Athens - Greece
tel.: (0030210) 6828231