



ΟΡΓΑΝΙΣΜΟΣ
ΒΙΟΜΗΧΑΝΙΚΗΣ
ΙΔΙΟΚΤΗΣΙΑΣ



National Human Genome Research Institute

**ΕΙΔΙΚΟ ΔΕΛΤΙΟ
ΒΙΟΜΗΧΑΝΙΚΗΣ
ΙΔΙΟΚΤΗΣΙΑΣ
(ΕΔΒΙ)**

**ΤΕΥΧΟΣ Β΄
ΒΙΟΜΗΧΑΝΙΚΑ
ΣΧΕΔΙΑ**

ΦΕΒΡΟΥΑΡΙΟΣ 2013



ΟΡΓΑΝΙΣΜΟΣ
ΒΙΟΜΗΧΑΝΙΚΗΣ
ΙΔΙΟΚΤΗΣΙΑΣ

Παντανάσσης 5
151 25 Παράδεισος Αμαρουσίου

ΤΕΛΕΦΑΞ: 210 6819231

ΤΗΛΕΦΩΝΑ:

ΓΕΝΙΚΕΣ ΠΛΗΡΟΦΟΡΙΕΣ: 210 6183500
ΚΑΤΑΘΕΣΕΙΣ: 210 6183593
ΤΕΛΗ: 210 6183594
ΕΞΕΤΑΣΤΕΣ: 210 6183595
ΛΟΓΙΣΤΗΡΙΟ: 210 6183596
ΝΟΜΙΚΑ ΘΕΜΑΤΑ: 210 6183597
ΤΕΧΝΙΚΗ ΠΛΗΡΟΦΟΡΗΣΗ: 210 6183598
ΔΗΜΟΣΙΕΣ ΣΧΕΣΕΙΣ: 210 6183599

Επιμέλεια - Έκδοση:
Βασιλείου Χρήστος
Οργανισμός Βιομηχανικής Ιδιοκτησίας (OBI)

© Οργανισμός Βιομηχανικής Ιδιοκτησίας (OBI)
08 Μαρτίου 2013



INDUSTRIAL
PROPERTY
ORGANISATION

5 Pandanassis Str.
GR 151 25 Paradissos Amaroussiou Athens, Greece

TELEFAX: 210 6819231

TELEPHONS:

GENERAL INFORMATION: 003 210 6183500
RECEIVING OFFICE: 003 210 6183593
FEES: 003 210 6183594
EXAMINERS: 003 210 6183595
ACCOUNTS OFFICE: 003 210 6183596
LEGAL METTERS: 003 210 6183597
TECHNICAL INFORMATION: 003 210 6183598
PUBLIC RELATIONS: 003 210 6183599

Editor - Publisher:
Vassiliou Christos
Industrial Property Organisation (OBI)

© Industrial Property Organisation (OBI)
March 08, 2013

ΕΙΣΑΓΩΓΙΚΟ ΣΗΜΕΙΩΜΑ

Το Ειδικό Δελτίο Βιομηχανικής Ιδιοκτησίας τηρείται από τον Οργανισμό Βιομηχανικής Ιδιοκτησίας (Ο.Β.Ι.) κατ' εφαρμογή του άρθρου 4 του νόμου 1733/1987 (ΦΕΚ 171,Α') και αποτελείται δύο τεύχη:

Στο **ΤΕΥΧΟΣ Α'** δημοσιεύονται σε μηνιαία βάση τα εξής :

- Αιτήσεις και χορηγήσεις Διπλωμάτων Ευρεσιτεχνίας (Δ.Ε.)
- Αιτήσεις και χορηγήσεις Πιστοποιητικών Υποδείγματος Χρησιμότητας (Π.Υ.Χ.)
- Αιτήσεις και χορηγήσεις Συμπληρωματικών Πιστοποιητικών Προστασίας για Φυτοπροστατευτικά προϊόντα (Σ.Π.Π.Φ.Π.)
- Αιτήσεις και χορηγήσεις Συμπληρωματικών Πιστοποιητικών Προστασίας για Φάρμακα (Σ.Π.Π.Φ.)
- Αιτήσεις Μετάφρασης Αξιώσεων Ευρωπαϊκών Διπλωμάτων Ευρεσιτεχνίας
- Βεβαιώσεις Μεταφράσεων Ευρωπαϊκών Διπλωμάτων Ευρεσιτεχνίας
- Μεταβολές - Διορθώσεις αιτήσεων και χορηγήσεων τίτλων βιομηχανικής ιδιοκτησίας
- Εκπτώσεις - Ανακλήσεις Εκπτώσεων αιτήσεων και χορηγήσεων τίτλων βιομηχανικής ιδιοκτησίας

Στο **ΤΕΥΧΟΣ Β'** δημοσιεύονται σε μηνιαία βάση οι αιτήσεις και τα καταχωρημένα Σχέδια ή Υποδείγματα.

Τα παραπάνω τεύχη διατίθενται ξεχωριστά.

ΠΕΡΙΕΧΟΜΕΝΑ

	Σελ.
Ανάλυση κωδικών αρθμών.....	5
Συντμήσεις	5

ΜΕΡΟΣ Α΄

ΚΑΤΑΧΩΡΗΜΕΝΕΣ ΑΙΤΗΣΕΙΣ ΣΧΕΔΙΩΝ ΚΑΙ ΥΠΟΔΕΙΓΜΑΤΩΝ

1. Αιτήσεις Σχεδίων και Υποδειγμάτων	7
2. Ευρετήριο αιτήσεων σύμφωνα με την αλφαβητική σειρά των καταθετών	18

ΜΕΡΟΣ Β΄

ΧΟΡΗΓΗΣΕΙΣ ΠΙΣΤΟΠΟΙΗΤΙΚΩΝ ΚΑΤΑΧΩΡΗΣΗΣ ΣΧΕΔΙΩΝ ΚΑΙ ΥΠΟΔΕΙΓΜΑΤΩΝ

1. Πιστοποιητικά καταχώρησης σχεδίων ή υποδειγμάτων.....	19
2. Ευρετήριο πιστοποιητικών καταχώρησης σχεδίων ή υποδειγμάτων σύμφωνα με την αλφαβητική σειρά των καταθετών.....	22

ΜΕΡΟΣ Γ΄

ΑΝΑΝΕΩΣΕΙΣ.....23

ΜΕΡΟΣ Δ΄

ΜΕΤΑΒΟΛΕΣ.....25

ΜΕΡΟΣ Ε΄

ΛΗΞΗ ΠΡΟΣΤΑΣΙΑΣ.....26

ΜΕΡΟΣ ΣΤ΄

ΑΚΥΡΩΣΕΙΣ - ΔΙΟΡΘΩΣΕΙΣ27

– Ανακοινώσεις - Συνδρομές	28
----------------------------------	----

CONTENTS

	Page
INID Codes	5
Abbreviations	5

PART A΄

REGISTERED DESIGN APPLICATIONS

1. Design Applications	7
2. Design Application Index in alphabetical order of the applicant.	18

PART B΄

GRANTS OF DESIGN REGISTRATION CERTIFICATES

1. Design registration certificates.....	19
2. Index of design registration certificates in alphabetical order of the applicant.....	22

PART C΄

RENEWALS23

PART D΄

MODIFICATIONS25

PART E΄

EXPIRY OF PROTECTION26

PART F΄

ANNULMENTS - CORRECTIONS27

– Announcements - Subscriptions	28
---------------------------------------	----

ΚΩΔΙΚΟΙ ΑΡΙΘΜΟΙ

- (15) Ημερομηνία καταχώρησης
- (17) Ημερομηνία λήξης 1ης πενταετίας ή ανανέωσης προστασίας σε επόμενη πενταετία
- (21) Αριθμός Αίτησης Σχεδίου ή Υποδείγματος
- (28) Αριθμός Σχεδίων/Υποδειγμάτων
- (30) Συμβατικές Προτεραιότητες
- (45) Ημερομηνία λήξης αναβολής δημοσίευσης
- (51) Διεθνής Ταξινόμηση
- (54) Προσδιορισμός αντικειμένου
- (71) Καταθέτης
- (72) Δημιουργός
- (73) Δικαιούχος
- (74) Πληρεξούσιος
- (74) Αντίκλητος

INID CODES

- (15) Registration date
- (17) Date of expiration of the 1st five-year period, or renewal for further five-year periods
- (21) Design application number
- (28) Number of designs
- (30) Priority
- (45) Date of expiration of deferment
- (51) Class and subclass of the Locarno Classification
- (54) Designation of articles
- (71) Applicant
- (72) Creator
- (73) Owner
- (74) Attorney
- (74) Representative

ΣΥΝΤΜΗΣΕΙΣ

- OBI:** Οργανισμός Βιομηχανικής Ιδιοκτησίας
- EABI:** Ειδικό Δελτίο Βιομηχανικής Ιδιοκτησίας
- Δ.Σ.:** Διοικητικό Συμβούλιο
- ΣΧ. ή ΥΠ.:** Σχέδιο ή Υπόδειγμα
- ΚΑΤ/ΡΗΣΗ:** Καταχώρηση
- ΑΡ.ΑΙΤ.:** Αριθμός αίτησης
- ΑΝΤ/MENΟΥ:** Αντικείμενου

Μ Ε Ρ Ο Σ Α '

ΚΑΤΑΧΩΡΗΜΕΝΕΣ ΑΙΤΗΣΕΙΣ ΣΧΕΔΙΩΝ ΚΑΙ ΥΠΟΔΕΙΓΜΑΤΩΝ

ΑΙΤΗΣΕΙΣ ΣΧΕΔΙΩΝ ΚΑΙ ΥΠΟΔΕΙΓΜΑΤΩΝ

- (21) Αρ. Αίτησης Σχ. ή Υπ.: 20120600023
(15) Ημερ. Καταχώρησης: 16/02/2012
(17) Ημ. Λήξης 1ης πενταετίας :16/2/2017
(71) Καταθέτης(ες): ΑΛΥΣΕΤ Π. ΚΑΡΑΜΠΑΣΤΕΛΛΑΣ ΑΒΕΕ
Λάκκα Καλογήρου, 19100 ΜΕΓΑΡΑ
(ΑΤΤΙΚΗΣ), ΕΛΛΑΔΑ
(30) Συμβ. Προτεραιότητα(ες):
(72) Δημιουργός(οι): ΚΑΡΑΜΠΑΣΤΕΛΛΑΣ ΕΥΣΤΑΘΙΟΥ
ΠΑΝΑΓΙΩΤΗΣ
(74) Πληρεξούσιος:
(74) Αντίκλητος: ΤΖΑΝΟΣ ΔΗΜΗΤΡΙΟΣ
Λάκκα Καλογήρου, 19100 ΜΕΓΑΡΑ (ΑΤΤΙΚΗΣ)
(28) Αριθμός Σχεδίων/Υποδειγμάτων: 1
(51) Διεθνής Ταξινόμηση: 25-01
(54) Προσδιορισμός Αντικειμένου: ΣΥΝΔΕΣΜΟΣ ΑΛΟΥΜΙΝΙΟΥ ΓΙΑ
ΚΑΤΑΣΚΕΥΗ ΔΙΚΤΥΩΜΑΤΩΝ ΜΕ
2 ΒΙΔΕΣ



- (21) Αρ. Αίτησης Σχ. ή Υπ.: 20120600106
(15) Ημερ. Καταχώρησης: 17/09/2012
(17) Ημ. Λήξης 1ης πενταετίας :17/9/2017
(71) Καταθέτης(ες): ΤΣΑΚΙΡΗΣ-ΜΑΛΛΑΣ ΑΝΩΝΥΜΗ ΕΤΑΙΡΕΙΑ
ΥΠΟΔΗΜΑΤΩΝ ΚΑΙ ΔΕΡΜΑΤΙΝΩΝ ΕΙΔΩΝ
Λ.Βουλιαγμένης 60, 16452 ΑΡΓΥΡΟΥΠΟΛΗ
(ΑΤΤΙΚΗΣ), ΕΛΛΑΔΑ
(30) Συμβ. Προτεραιότητα(ες):
(72) Δημιουργός(οι): ΚΑΛΟΓΗΡΟΥ ΙΩΑΝΝΗΣ
(74) Πληρεξούσιος: ΠΑΝΑΓΟΠΟΥΛΟΣ ΛΕΩΝΙΔΑΣ
Ακτή Μιαούλη 91, 18538 ΠΕΙΡΑΙΑΣ (ΑΤΤΙΚΗΣ)
(74) Αντίκλητος: ΠΑΝΑΓΟΠΟΥΛΟΣ ΛΕΩΝΙΔΑΣ
Ακτή Μιαούλη 91, 18538 ΠΕΙΡΑΙΑΣ (ΑΤΤΙΚΗΣ)
(28) Αριθμός Σχεδίων/Υποδειγμάτων: 7
(51) Διεθνής Ταξινόμηση: 02-04
(54) Προσδιορισμός Αντικειμένου: ΓΥΝΑΙΚΕΙΑ ΥΠΟΔΗΜΑΤΑ





1.2



2.1



1.3



2.2



1.4



2.3





4.2



5.1



4.3



5.2



4.4



5.3



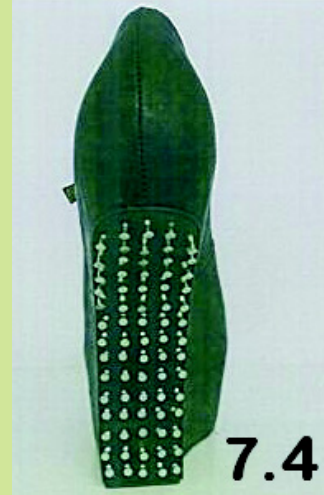

(21) *Αρ. Αίτησης Σχ. ή Υπ.:* 20120600107

(15) *Ημερ.Καταχώρησης:* 21/09/2012

(17) *Ημ. Λήξης 1ης πενταετίας :*21/9/2017

(71) *Καταθέτης(ες):* ΑΦΟΙ Κ. ΚΑΜΕΝΗ Ο.Ε.
6ο Χλμ. Σερρών - Θεσσαλονίκης, 62100 ΣΕΡΡΕΣ
(ΣΕΡΡΩΝ), ΕΛΛΑΔΑ

(30) *Συμβ. Προτεραιότητα(ες):*

(72) *Δημιουργός(οι):* ΜΟΥΔΙΟΣ ΑΝΑΣΤΑΣΙΟΥ ΚΩΝΣΤΑΝΤΙΝΟΣ

(74) *Πληρεξούσιος:*

(74) *Αντίκλητος:* ΚΑΜΕΝΗΣ ΚΩΝΣΤΑΝΤΙΝΟΣ
6ο Χλμ. Σερρών - Θεσσαλονίκης, 62100 ΣΕΡΡΕΣ
(ΣΕΡΡΩΝ)

(28) *Αριθμός Σχεδίων/Υποδειμάτων:* 1

(51) *Διεθνής Ταξινόμηση:* 23-03

(54) *Προσδιορισμός Αντικειμένου:* ΛΕΒΗΤΑΣ ΠΕΛΛΕΤ

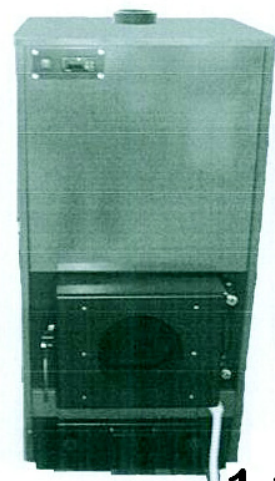



1.2



1.5

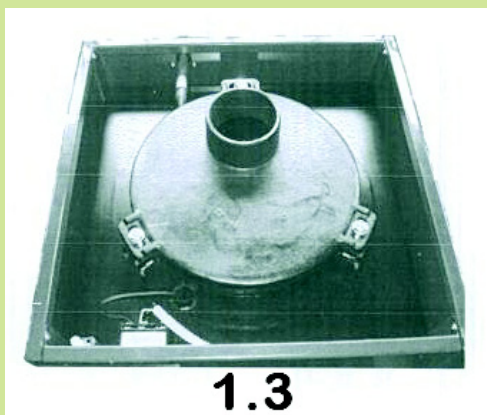

1.3



1.6

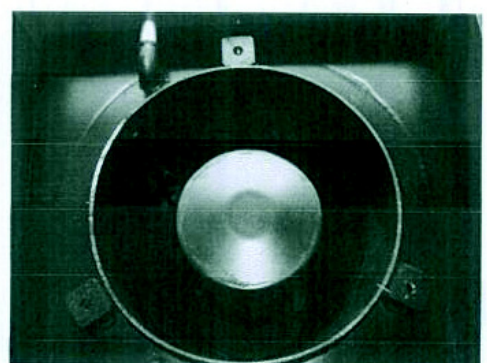

1.4

(21) Αρ. Αίτησης Σχ. ή Υπ.: 20120600109

(15) Ημερ. Καταχώρησης: 28/09/2012

(17) Ημ. Λήξης 1ης πενταετίας :28/9/2017

(71) Καταθέτης(ες): ΑΦΟΙ ΧΑΤΖΗΒΑΣΙΛΕΙΟΥ Ο.Ε. με δ.τ. "ALFA-THERM"
Γιαννούλη 32, 56334 ΕΛΕΥΘΕΡΙΟ
(ΘΕΣΣΑΛΟΝΙΚΗΣ), ΕΛΛΑΔΑ

(30) Συμβ. Προτεραιότητα(ες):

(72) Δημιουργός(οι): ΧΑΤΖΗΒΑΣΙΛΕΙΟΥ ΒΑΣΙΛΕΙΟΥ
ΑΝΑΣΤΑΣΙΟΣ

(74) Πληρεξούσιος:

(74) Αντίκλητος: ΧΑΤΖΗΒΑΣΙΛΕΙΟΥ ΕΥΣΤΡΑΤΙΟΣ
Γιαννούλη 32,56334 ΕΛΕΥΘΕΡΙΟ
(ΘΕΣΣΑΛΟΝΙΚΗΣ)

(28) Αριθμός Σχεδίων/Υποδειγμάτων: 4

(51) Διεθνής Ταξινόμηση: 23-03

(54) Προσδιορισμός Αντικειμένου: ΕΝΕΡΓΕΙΑΚΗ ΘΕΡΜΑΣΤΡΑ ΣΤΕΡΕΩΝ ΚΑΥΣΙΜΩΝ

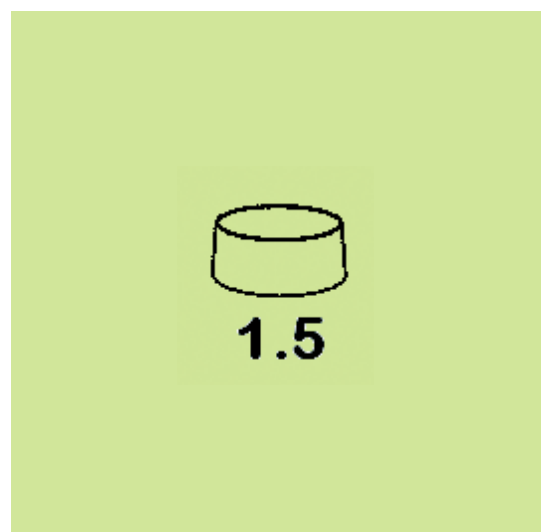
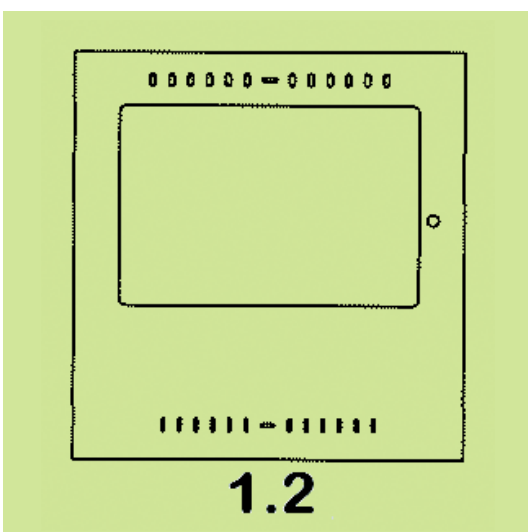
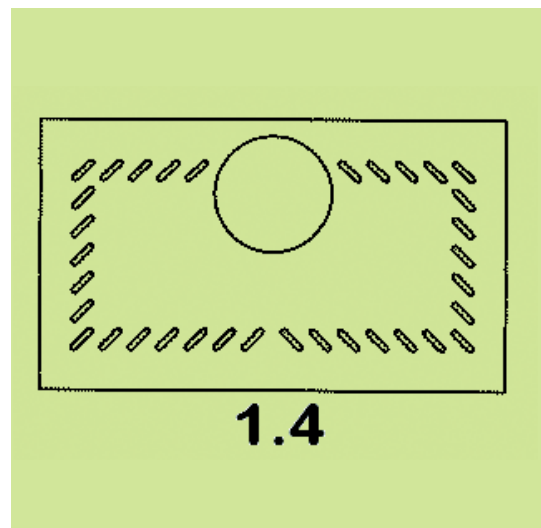
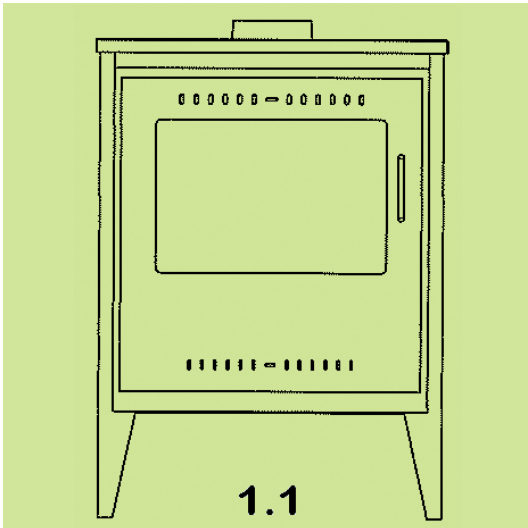
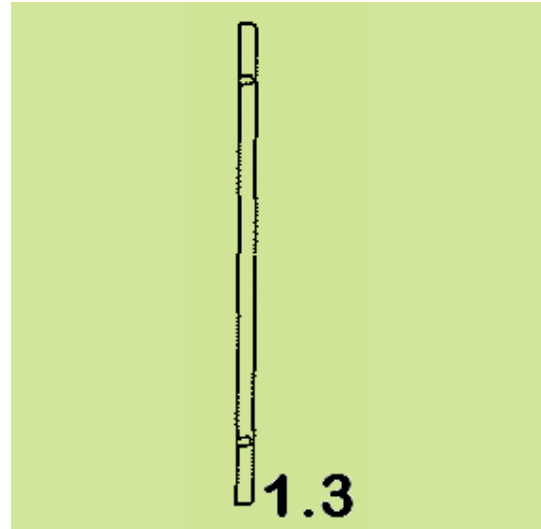

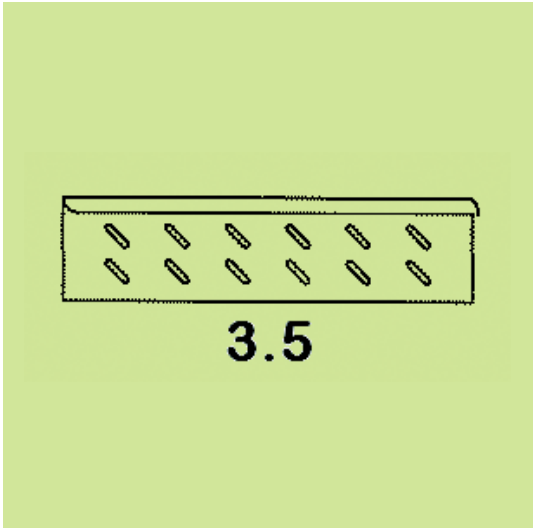
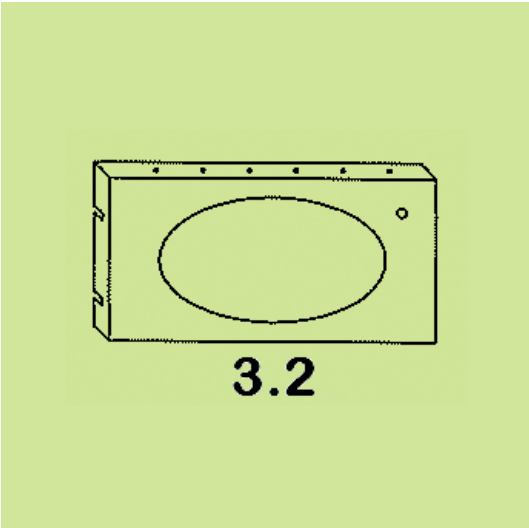
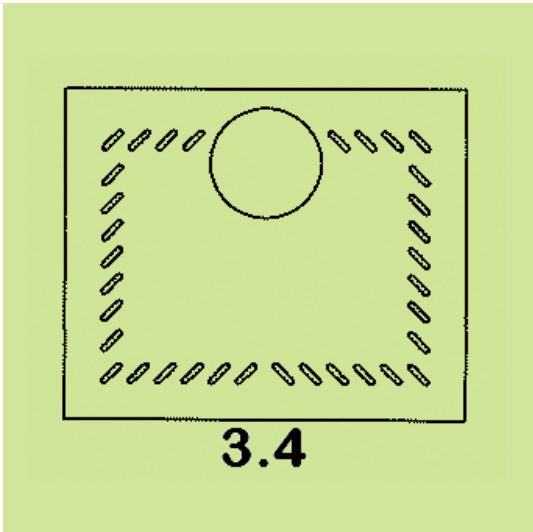
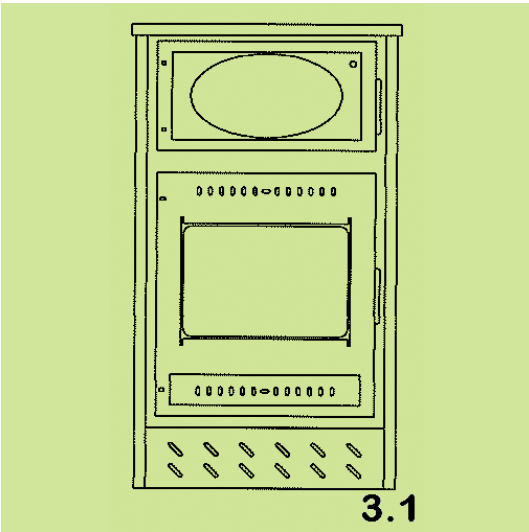
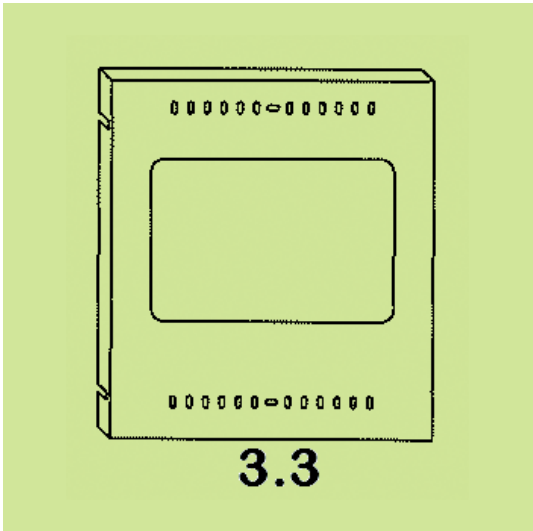
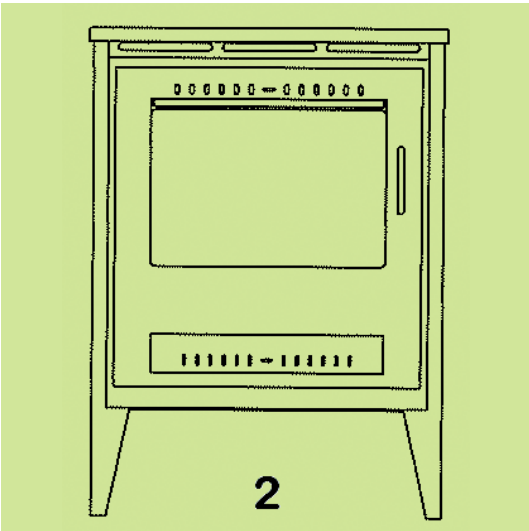

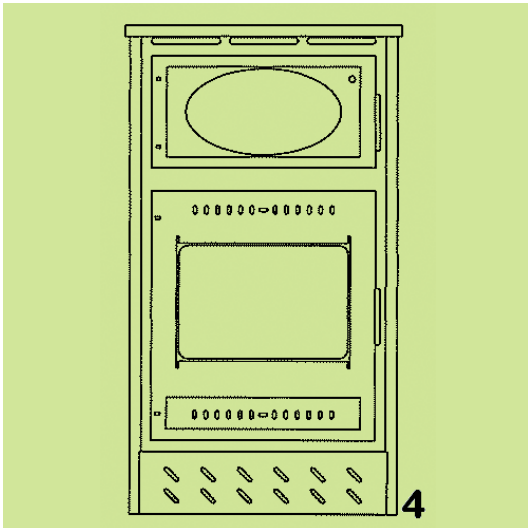

(21) Αρ. Αίτησης Σχ. ή Υπ.: 20120600110

(15) Ημερ. Καταχώρησης: 28/09/2012

(17) Ημ. Λήξης 1ης πενταετίας :28/9/2017

(71) Καταθέτης(ες): ΑΦΟΙ ΧΑΤΖΗΒΑΣΙΛΕΙΟΥ Ο.Ε. με δ.τ. "ALFA-THERM"
Γιαννούλη 32, 56334 ΕΛΕΥΘΕΡΙΟ
(ΘΕΣΣΑΛΟΝΙΚΗΣ), ΕΛΛΑΔΑ

(30) Συμβ. Προτεραιότητα(ες):

(72) Δημιουργός(οι): ΧΑΤΖΗΒΑΣΙΛΕΙΟΥ ΒΑΣΙΛΕΙΟΥ
ΑΝΑΣΤΑΣΙΟΣ

(74) Πληρεξούσιος:

(74) Αντίκλητος: ΧΑΤΖΗΒΑΣΙΛΕΙΟΥ ΕΥΣΤΡΑΤΙΟΣ
Γιαννούλη 32,56334 ΕΛΕΥΘΕΡΙΟ
(ΘΕΣΣΑΛΟΝΙΚΗΣ)

(28) Αριθμός Σχεδίων/Υποδειγμάτων: 2

(51) Διεθνής Ταξινόμηση: 23-03

(54) Προσδιορισμός Αντικειμένου: ΕΝΕΡΓΕΙΑΚΗ ΕΣΤΙΑ ΤΖΑΚΙΟΥ
(ΚΑΣΕΤΑ) ΚΑΙ ΕΞΑΡΤΗΜΑΤΑ
ΕΝΕΡΓΕΙΑΚΗΣ ΕΣΤΙΑΣ ΤΖΑΚΙΟΥ

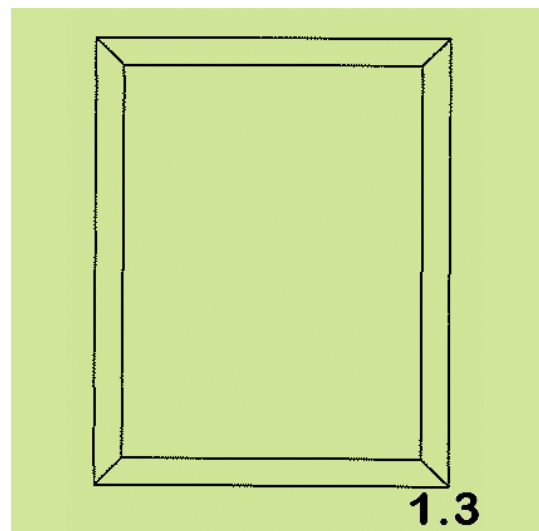
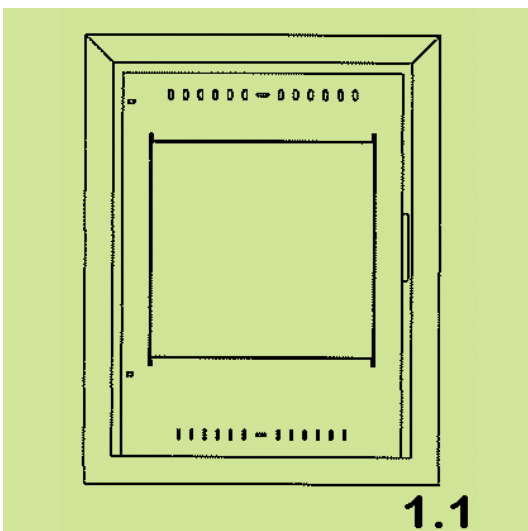
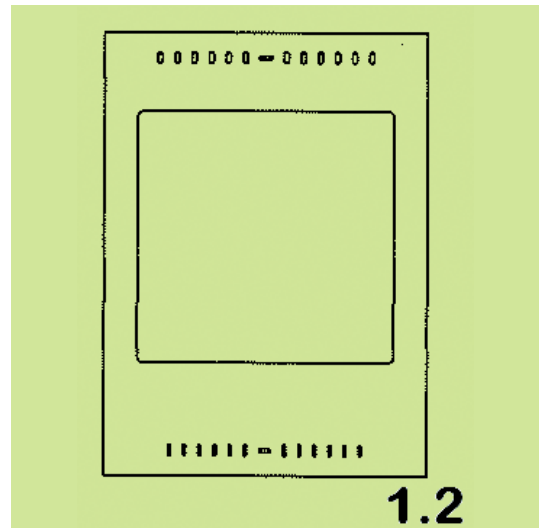

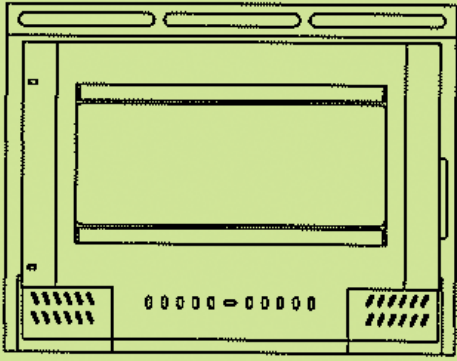

2.1

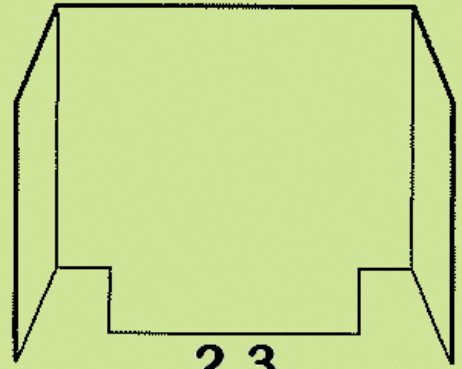

2.3

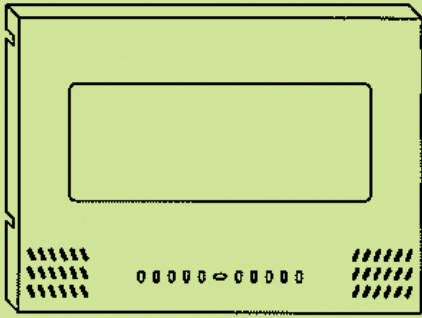

2.2

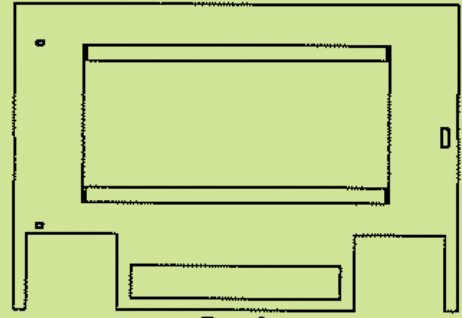

2.4

**ΕΥΡΕΤΗΡΙΟ ΑΙΤΗΣΕΩΝ ΣΧΕΔΙΩΝ Ή ΥΠΟΔΕΙΓΜΑΤΩΝ ΣΥΜΦΩΝΑ ΜΕ ΤΗΝ ΑΛΦΑΒΗΤΙΚΗ
ΣΕΙΡΑ ΤΩΝ ΚΑΤΑΘΕΤΩΝ**

ΚΑΤΑΘΕΤΗΣ (71)	ΠΡΟΣΔΙΟΡΙΣΜΟΣ ΑΝΤ/ΜΕΝΟΥ ΣΧ. Ή ΥΠ. (54)	ΚΑΤ/ΡΗΣΗ (15)	ΑΡ. ΑΙΤ. (21)
<i>ALUSET Π. ΚΑΡΑΜΠΑΣΤΕΛΑΣ ΑΒΕΕ</i>	ΣΥΝΔΕΣΜΟΣ ΑΛΟΥΜΙΝΙΟΥ ΓΙΑ ΚΑΤΑΣΚΕΥΗ ΔΙΚΤΥΩΜΑΤΩΝ ΜΕ 2 ΒΙΔΕΣ	16/02/2012	20120600023
<i>ΑΦΟΙ Κ. ΚΑΜΕΝΗ Ο.Ε.</i>	ΛΕΒΗΤΑΣ ΠΕΛΛΕΤ	21/09/2012	20120600107
<i>ΑΦΟΙ ΧΑΤΖΗΒΑΣΙΛΕΙΟΥ Ο.Ε. με δ.τ. "AL-FATHERM"</i>	ΕΝΕΡΓΕΙΑΚΗ ΘΕΡΜΑΣΤΡΑ ΣΤΕΡΕΩΝ ΚΑΥΣΙΜΩΝ	28/09/2012	20120600109
<i>ΑΦΟΙ ΧΑΤΖΗΒΑΣΙΛΕΙΟΥ Ο.Ε. με δ.τ. "AL-FATHERM"</i>	ΕΝΕΡΓΕΙΑΚΗ ΕΣΤΙΑ ΤΖΑΚΙΟΥ (ΚΑΣΕΤΑ) ΚΑΙ ΕΞΑΡΤΗΜΑΤΑ ΕΝΕΡΓΕΙΑΚΗΣ ΕΣΤΙΑΣ ΤΖΑΚΙΟΥ	28/09/2012	20120600110
<i>ΤΣΑΚΙΡΗΣ-ΜΑΛΛΑΣ ΑΝΩΝΥΜΗ ΕΤΑΙΡΕΙΑ ΥΠΟΔΗΜΑΤΩΝ ΚΑΙ ΔΕΡΜΑΤΙΝΩΝ ΕΙΔΩΝ</i>	ΓΥΝΑΙΚΕΙΑ ΥΠΟΔΗΜΑΤΑ	17/09/2012	20120600106

Μ Ε Ρ Ο Σ Β '
ΚΑΤΑΧΩΡΗΜΕΝΑ ΠΙΣΤΟΠΟΙΗΤΙΚΑ ΣΧΕΔΙΩΝ ΚΑΙ ΥΠΟΔΕΙΓΜΑΤΩΝ

ΧΟΡΗΓΗΣΕΙΣ ΠΙΣΤΟΠΟΙΗΤΙΚΩΝ ΚΑΤΑΧΩΡΗΣΗΣ ΣΧΕΔΙΩΝ ΚΑΙ ΥΠΟΔΕΙΓΜΑΤΩΝ

(11) Αρ. Πιστοπ. Καταχώρησης Σχ. ή Υπ.:6003523

(21) Αριθμός Αίτησης Σχ. ή Υπ.: 20120600095
(15) Ημερομηνία Καταχώρησης: 02/08/2012
(47) Ημερομηνία Χορήγησης: 27/02/2013
(73) Δικαιούχος (οι): ΣΤΕΦΑΝΙΔΗΣ ΠΑΥΛΟΥ ΕΥΣΤΡΑΤΙΟΣ
Γ. Γιαννακόπουλου 31, 27300 ΓΑΣΤΟΥΝΗ (ΗΛΕΙΑΣ),
ΕΛΛΑΔΑ

(54) Προσδιορισμός Αντικειμένου: ΣΧΕΔΙΟ ΚΑΤΑΣΤΗΜΑΤΟΣ

Περισσότερα στοιχεία στην πρώτη δημοσίευση: ΕΔΒΙ (Τεύχος Β') Ιανουάριος 2013

(11) Αρ. Πιστοπ. Καταχώρησης Σχ. ή Υπ.:6003524

(21) Αριθμός Αίτησης Σχ. ή Υπ.: 20120600096
(15) Ημερομηνία Καταχώρησης: 03/08/2012
(47) Ημερομηνία Χορήγησης: 27/02/2013
(73) Δικαιούχος (οι): 1)ΘΕΟΔΩΡΟΥ ΖΑΧΑΡΙΑ ΝΙΚΟΛΑΟΣ
Ελευθερίου Βενιζέλου 6, 85100 ΡΟΔΟΣ
(ΔΩΔΕΚΑΝΗΣΟΥ), ΕΛΛΑΔΑ
2)ΔΕΚΟΥΛΗΣ ΓΕΩΡΓΙΟΥ ΚΩΝΣΤΑΝΤΙΝΟΣ
Τσιγαδά Πασά 58, Αγία Μαρίνα, 85400 ΛΕΡΟΣ
(ΔΩΔΕΚΑΝΗΣΟΥ), ΕΛΛΑΔΑ

(54) Προσδιορισμός Αντικειμένου: ΛΑΜΠΑ-ΦΩΤΙΣΤΙΚΟ

Περισσότερα στοιχεία στην πρώτη δημοσίευση: ΕΔΒΙ (Τεύχος Β') Ιανουάριος 2013

(11) Αρ. Πιστοπ. Καταχώρησης Σχ. ή Υπ.:6003525

(21) Αριθμός Αίτησης Σχ. ή Υπ.: 20120600097
(15) Ημερομηνία Καταχώρησης: 07/08/2012
(47) Ημερομηνία Χορήγησης: 27/02/2013
(73) Δικαιούχος (οι): 1)ΣΑΛΑΒΡΑΚΟΣ ΠΑΣΧΑΛΗ ΕΥΑΓΓΕΛΟΣ
Ομήρου 22, 15121 ΠΕΥΚΗ (ΑΤΤΙΚΗΣ), ΕΛΛΑΔΑ
2)ΣΑΛΑΒΡΑΚΟΣ ΠΑΣΧΑΛΗ ΝΙΚΟΛΑΟΣ
Ομήρου 22, 15121 ΠΕΥΚΗ (ΑΤΤΙΚΗΣ), ΕΛΛΑΔΑ

(54) Προσδιορισμός Αντικειμένου: ΓΡΑΦΙΚΗ ΠΑΡΑΣΤΑΣΗ ΔΙΠΛΗΣ ΟΨΗΣ, ΠΟΥ ΧΡΗΣΙΜΕΥΕΙ ΣΤΗΝ ΣΥΣΚΕΥΑΣΙΑ ΠΡΟΪΟΝΤΟΣ ΚΑΙ ΤΑΥΤΟΧΡΟΝΑ ΣΧΗΜΑΤΙΖΕΙ ΤΡΙΣΔΙΑΣΤΑΤΗ ΦΙΓΟΥΡΑ

Περισσότερα στοιχεία στην πρώτη δημοσίευση: ΕΔΒΙ (Τεύχος Β') Ιανουάριος 2013

(11) Αρ. Πιστοπ. Καταχώρησης Σχ. ή Υπ.:6003526

(21) Αριθμός Αίτησης Σχ. ή Υπ.: 20120600098
(15) Ημερομηνία Καταχώρησης: 13/08/2012
(47) Ημερομηνία Χορήγησης: 27/02/2013
(73) Δικαιούχος (οι): ΕΥΡΩΜΕΤΑΛ Α.Ε.
Αγροτική Περιοχή Εύοσμου, Τ.Θ. 30531, 56210
ΘΕΣΣΑΛΟΝΙΚΗ, ΕΛΛΑΔΑ

(54) Προσδιορισμός Αντικειμένου: ΟΙΚΙΣΚΟΣ ΚΑΙ ΒΑΣΗ ΟΙΚΙΣΚΟΥ

Περισσότερα στοιχεία στην πρώτη δημοσίευση: ΕΔΒΙ (Τεύχος Β') Ιανουάριος 2013

(11) Αρ. Πιστοπ. Καταχώρησης Σχ. ή Υπ.:6003527

(21) Αριθμός Αίτησης Σχ. ή Υπ.: 20120600099
(15) Ημερομηνία Καταχώρησης: 22/08/2012
(47) Ημερομηνία Χορήγησης: 27/02/2013
(73) Δικαιούχος (οι): ΔΗΜΗΤΡΙΟΥ ΔΗΜΗΤΡΙΟΥ ΚΩΝΣΤΑΝΤΙΝΟΣ
Δελφών 107, 16561 ΓΛΥΦΑΔΑ (ΑΤΤΙΚΗΣ), ΕΛΛΑΔΑ

(54) Προσδιορισμός Αντικειμένου: ΠΑΡΑΣΤΑΣΕΙΣ-ΣΧΕΔΙΑ ΣΕ ΜΠΛΟΥΖΕΣ

Περισσότερα στοιχεία στην πρώτη δημοσίευση: ΕΔΒΙ (Τεύχος Β') Ιανουάριος 2013

(11) Αρ. Πιστοπ. Καταχώρησης Σχ. ή Υπ.:6003528

- (21) Αριθμός Αίτησης Σχ. ή Υπ.: 20120600100
(15) Ημερομηνία Καταχώρησης: 23/08/2012
(47) Ημερομηνία Χορήγησης: 27/02/2013
(73) Δικαιούχος (οι): ARNAOUTAKIS ANTHONY CATHERINE ANNE
Καντανολέοντος 2, 72100 ΑΓΙΟΣ ΝΙΚΟΛΑΟΣ (ΛΑΣΙ-
ΘΙΟΥ), ΕΛΛΑΔΑ
- (54) Προσδιορισμός Αντικειμένου:** ΣΧΕΔΙΑ ΓΙΑ ΕΝΔΥΜΑΤΑ
-

Περισσότερα στοιχεία στην πρώτη δημοσίευση: ΕΔΒΙ (Τεύχος Β') Ιανουάριος 2013

(11) Αρ. Πιστοπ. Καταχώρησης Σχ. ή Υπ.:6003529

- (21) Αριθμός Αίτησης Σχ. ή Υπ.: 20120600101
(15) Ημερομηνία Καταχώρησης: 23/08/2012
(47) Ημερομηνία Χορήγησης: 27/02/2013
(73) Δικαιούχος (οι): ΜΠΟΝΗ ΕΛΕΥΘΕΡΙΟΥ ΣΟΦΙΑ
Αλαμάνας και Σωκράτους, 27100 ΠΥΡΓΟΣ (ΗΛΕΙΑΣ),
ΕΛΛΑΔΑ
- (54) Προσδιορισμός Αντικειμένου:** ΥΦΑΣΜΑΤΙΝΑ ΧΕΙΡΟΠΟΙΗΤΑ ΠΟΛΥΧΡΗΣΤΙΚΑ ΚΟΣΜΗΜΑΤΑ
-

Περισσότερα στοιχεία στην πρώτη δημοσίευση: ΕΔΒΙ (Τεύχος Β') Ιανουάριος 2013

(11) Αρ. Πιστοπ. Καταχώρησης Σχ. ή Υπ.:6003530

- (21) Αριθμός Αίτησης Σχ. ή Υπ.: 20120600102
(15) Ημερομηνία Καταχώρησης: 21/08/2012
(47) Ημερομηνία Χορήγησης: 27/02/2013
(73) Δικαιούχος (οι): ΙΩΑΝΝΟΥ ΓΕΩΡΓΙΟΥ ΣΤΑΥΡΟΥΛΑ
7ο χλμ. Δράμας - Καβάλας, 66100 ΔΡΑΜΑ (ΔΡΑΜΑΣ),
ΕΛΛΑΔΑ
- (54) Προσδιορισμός Αντικειμένου:** ΕΚΚΛΗΣΙΑΚΙΑ ΠΡΟΚΑΤΑΣΚΕΥΑΣΜΕΝΑ
-

Περισσότερα στοιχεία στην πρώτη δημοσίευση: ΕΔΒΙ (Τεύχος Β') Ιανουάριος 2013

(11) Αρ. Πιστοπ. Καταχώρησης Σχ. ή Υπ.:6003531

- (21) Αριθμός Αίτησης Σχ. ή Υπ.: 20120600103
(15) Ημερομηνία Καταχώρησης: 21/08/2012
(47) Ημερομηνία Χορήγησης: 27/02/2013
(73) Δικαιούχος (οι): ΙΩΑΝΝΟΥ ΓΕΩΡΓΙΟΥ ΣΤΑΥΡΟΥΛΑ
7ο χλμ. Δράμας - Καβάλας, 66100 ΔΡΑΜΑ (ΔΡΑΜΑΣ),
ΕΛΛΑΔΑ
- (54) Προσδιορισμός Αντικειμένου:** ΦΩΤΙΣΤΙΚΟ
-

Περισσότερα στοιχεία στην πρώτη δημοσίευση: ΕΔΒΙ (Τεύχος Β') Ιανουάριος 2013

(11) Αρ. Πιστοπ. Καταχώρησης Σχ. ή Υπ.:6003532

- (21) Αριθμός Αίτησης Σχ. ή Υπ.: 20120600104
(15) Ημερομηνία Καταχώρησης: 27/08/2012
(47) Ημερομηνία Χορήγησης: 27/02/2013
(73) Δικαιούχος (οι): ΒΙΔΑΛΗ ΘΩΜΑ ΜΑΡΙΑ
Νικολάου Φωσκόλου 5, 84200 ΤΗΝΟΣ (ΚΥΚΛΑΔΩΝ),
ΕΛΛΑΔΑ
- (54) Προσδιορισμός Αντικειμένου:** ΕΠΙΠΛΑ
-

Περισσότερα στοιχεία στην πρώτη δημοσίευση: ΕΔΒΙ (Τεύχος Β') Ιανουάριος 2013

(11) *Αρ. Πιστοπ. Καταχώρησης Σχ. ή Υπ.:* 6003533

(21) *Αριθμός Αίτησης Σχ. ή Υπ.:* 20120600105

(15) *Ημερομηνία Καταχώρησης:* 28/08/2012

(47) *Ημερομηνία Χορήγησης:* 27/02/2013

(73) *Δικαιούχος (οι):* ΙΩΑΝΝΟΥ ΓΕΩΡΓΙΟΥ ΣΤΑΥΡΟΥΛΑ

7ο χλμ. Δράμας - Καβάλας, 66100 ΔΡΑΜΑ (ΔΡΑΜΑΣ),

ΕΛΛΑΔΑ

(54) *Προσδιορισμός Αντικειμένου:* ΑΝΘΟΣΤΗΛΗ

Περισσότερα στοιχεία στην πρώτη δημοσίευση: ΕΛΒΙ (Τεύχος Β΄) Ιανουάριος 2013

ΕΥΡΕΤΗΡΙΟ ΕΚΔΟΘΕΝΤΩΝ Σχ. ή Υπ. ΣΥΜΦΩΝΑ ΜΕ ΤΗΝ ΑΛΦΑΒΗΤΙΚΗ ΣΕΙΡΑ ΤΩΝ ΔΙΚΑΙΟΥΧΩΝ

ΔΙΚΑΙΟΥΧΟΣ (73)	ΠΡΟΣΔΙΟΡΙΣΜΟΣ ΑΝΤ/ΜΕΝΟΥ ΣΧ. Ή ΥΠ. (54)	ΚΑΤ/ΡΗΣΗ (15)	ΑΡ. ΠΙΣΤ. (11)
<i>ARNAOUTAKIS CATHERINE ANNE</i>	ΣΧΕΔΙΑ ΓΙΑ ΕΝΔΥΜΑΤΑ	23/08/2012	6003528
<i>ΒΙΔΑΛΗ ΜΑΡΙΑ</i>	ΕΠΙΠΛΑ	27/08/2012	6003532
<i>ΔΕΚΟΥΛΗΣ ΚΩΝΣΤΑΝΤΙΝΟΣ</i>	ΛΑΜΠΑ-ΦΩΤΙΣΤΙΚΟ	03/08/2012	6003524
<i>ΔΗΜΗΤΡΙΟΥ ΚΩΝΣΤΑΝΤΙΝΟΣ</i>	ΠΑΡΑΣΤΑΣΕΙΣ-ΣΧΕΔΙΑ ΣΕ ΜΠΛΟΥΖΕΣ	22/08/2012	6003527
<i>ΕΥΡΩΜΕΤΑΛ Α.Ε.</i>	ΟΙΚΙΣΚΟΣ ΚΑΙ ΒΑΣΗ ΟΙΚΙΣΚΟΥ	13/08/2012	6003526
<i>ΘΕΟΔΩΡΟΥ ΝΙΚΟΛΑΟΣ</i>	ΛΑΜΠΑ-ΦΩΤΙΣΤΙΚΟ	03/08/2012	6003524
<i>ΙΩΑΝΝΟΥ ΣΤΑΥΡΟΥΛΑ</i>	ΕΚΚΛΗΣΙΑΚΙΑ ΠΡΟΚΑΤΑΣΚΕΥΑΣΜΕΝΑ	21/08/2012	6003530
<i>ΙΩΑΝΝΟΥ ΣΤΑΥΡΟΥΛΑ</i>	ΦΩΤΙΣΤΙΚΟ	21/08/2012	6003531
<i>ΙΩΑΝΝΟΥ ΣΤΑΥΡΟΥΛΑ</i>	ΑΝΘΟΣΤΗΛΗ	28/08/2012	6003533
<i>ΜΠΟΝΗ ΣΟΦΙΑ</i>	ΥΦΑΣΜΑΤΙΝΑ ΧΕΙΡΟΠΟΙΗΤΑ ΠΟΛΥΧΡΗΣΤΙΚΑ ΚΟΣΜΗΜΑΤΑ	23/08/2012	6003529
<i>ΣΑΛΑΒΡΑΚΟΣ ΕΥΑΓΓΕΛΟΣ</i>	ΓΡΑΦΙΚΗ ΠΑΡΑΣΤΑΣΗ ΔΙΠΛΗΣ ΟΨΗΣ, ΠΟΥ ΧΡΗΣΙΜΕΥΕΙ ΣΤΗΝ ΣΥΣΚΕΥΑΣΙΑ ΠΡΟΪΟΝΤΟΣ ΚΑΙ ΤΑΥΤΟΧΡΟΝΑ ΣΧΗΜΑΤΙΖΕΙ ΤΡΙΣΔΙΑΣΤΑΤΗ ΦΙΓΟΥΡΑ	07/08/2012	6003525
<i>ΣΑΛΑΒΡΑΚΟΣ ΝΙΚΟΛΑΟΣ</i>	ΓΡΑΦΙΚΗ ΠΑΡΑΣΤΑΣΗ ΔΙΠΛΗΣ ΟΨΗΣ, ΠΟΥ ΧΡΗΣΙΜΕΥΕΙ ΣΤΗΝ ΣΥΣΚΕΥΑΣΙΑ ΠΡΟΪΟΝΤΟΣ ΚΑΙ ΤΑΥΤΟΧΡΟΝΑ ΣΧΗΜΑΤΙΖΕΙ ΤΡΙΣΔΙΑΣΤΑΤΗ ΦΙΓΟΥΡΑ	07/08/2012	6003525
<i>ΣΤΕΦΑΝΙΔΗΣ ΕΥΣΤΡΑΤΙΟΣ</i>	ΣΧΕΔΙΟ ΚΑΤΑΣΤΗΜΑΤΟΣ	02/08/2012	6003523

Μ Ε Ρ Ο Σ Γ '
ΑΝΑΝΕΩΣΕΙΣ

ΑΝΑΝΕΩΣΕΙΣ ΚΑΤΑΧΩΡΗΜΕΝΩΝ ΣΧΕΔΙΩΝ Ή ΥΠΟΔΕΙΓΜΑΤΩΝ

(11) Αρ. Πιστοπ. Καταχώρησης Σχ. ή Υπ.:6000143

(73) Δικαιούχος (οι): ΠΛΑΣΤΟΝΑ ΑΒΕΕ ΠΛΑΣΤΙΚΩΝ ΚΑΙ ΕΙΔΩΝ ΟΙΚΙΑΚΗΣ ΧΡΗΣΗ , Ανθέων 29, ΑΝΩ ΠΑΤΗΣΙΑ, 111 43 ΑΤΤΙΚΗ (GR) .

(17) Ημερομηνία Ανανέωσης: 26-2-2018 (4η 5ετία)

(11) Αρ. Πιστοπ. Καταχώρησης Σχ. ή Υπ.:6000149

(73) Δικαιούχος (οι): SUN-GARDEN FREIZEIT- UND GARTENMOBEL- VETRIEBS- GMBH , Emsdettener Strasse 233, D-48485 NEUEN-KIRCHEN (DE) .

(17) Ημερομηνία Ανανέωσης: 6-3-2018 (4η 5ετία)

(11) Αρ. Πιστοπ. Καταχώρησης Σχ. ή Υπ.:6000150

(73) Δικαιούχος (οι): TOD'S S.P.A. , Via Filippo Della Valle 1, 63019 ELPIDIO A MARE, ASCOLI PICENO (IT) .

(17) Ημερομηνία Ανανέωσης: 6-3-2018 (4η 5ετία)

(11) Αρ. Πιστοπ. Καταχώρησης Σχ. ή Υπ.:6001522

(73) Δικαιούχος (οι): ΠΙΕΤΡΟΥ ΚΩΝΣΤΑΝΤΙΝΟΥ ΕΛΕΥΘΕΡΙΟΣ, Κων/νου Φρόντζου 10, 45444 ΙΩΑΝΝΙΝΑ (ΙΩΑΝΝΙΝΩΝ) (GR) .

(17) Ημερομηνία Ανανέωσης: 26-8-2017 (3η 5ετία)

(11) Αρ. Πιστοπ. Καταχώρησης Σχ. ή Υπ.:6001658

(73) Δικαιούχος (οι): OLIVEIRA & IRMAO S.A. , 3800 Aveiro, Variante de Cidade, Apartado 705, Esqueira (PT) .

(17) Ημερομηνία Ανανέωσης: 6-2-2018 (3η 5ετία)

(11) Αρ. Πιστοπ. Καταχώρησης Σχ. ή Υπ.:6001665

(73) Δικαιούχος (οι): ΑΝΩΝΥΜΟΣ ΕΤΑΙΡΙΑ ΤΣΙΜΕΝΤΩΝ ΤΙΤΑΝ , Χαλκίδος 22Α, 11143 ΑΘΗΝΑ (ΑΤΤΙΚΗΣ) (GR) .

(17) Ημερομηνία Ανανέωσης: 13-2-2018 (3η 5ετία)

(11) Αρ. Πιστοπ. Καταχώρησης Σχ. ή Υπ.:6001669

(73) Δικαιούχος (οι): ΠΑΠΑΠΕΤΡΟΠΟΥΛΟΣ ΣΤΥΛΙΑΝΟΣ, Πατρών 167, 20400 ΕΥΛΟΚΑΣΤΡΟ (ΚΟΡΙΝΘΙΑΣ) (GR) .

(17) Ημερομηνία Ανανέωσης: 17-2-2018 (3η 5ετία)

(11) Αρ. Πιστοπ. Καταχώρησης Σχ. ή Υπ.:6001670

(73) Δικαιούχος (οι): ΕΛΑΪΣ- UNILEVER HELLAS ΑΝΩΝΥΜΗ ΕΤΑΙΡΕΙΑ ΑΠΟΡΡΥΠΑΝΤΙΚΩΝ , ΚΑΛΛΥΝΤΙΚΩΝ, ΤΡΟΦΙΜΩΝ, δ.τ. ΕΛΑΪΣ - UNILEVER HELLAS A.E. , Χειμάρας 8, 15125 ΜΑΡΟΥΣΙ (ΑΤΤΙΚΗΣ) (GR) .

(17) Ημερομηνία Ανανέωσης: 19-2-2018 (3η 5ετία)

(11) Αρ. Πιστοπ. Καταχώρησης Σχ. ή Υπ.:6001684

(73) Δικαιούχος (οι): CLIPSAL AUSTRALIA PTY LTD , 12 Park Terrace, BOWDEN, 5007 SOUTH AUSTRALIA (AU) .

(17) Ημερομηνία Ανανέωσης: 27-2-2018 (3η 5ετία)

(11) Αρ. Πιστοπ. Καταχώρησης Σχ. ή Υπ.:6001685

(73) Δικαιούχος (οι): CLIPSAL AUSTRALIA PTY LTD , 12 Park Terrace, BOWDEN, 5007 SOUTH AUSTRALIA (AU) .

(17) Ημερομηνία Ανανέωσης: 27-2-2018 (3η 5ετία)

(11) Αρ. Πιστοπ. Καταχώρησης Σχ. ή Υπ.:6001686

(73) Δικαιούχος (οι): CLIPSAL AUSTRALIA PTY LTD , 12 Park Terrace, BOWDEN, 5007 SOUTH AUSTRALIA (AU) .

(17) Ημερομηνία Ανανέωσης: 27-2-2018 (3η 5ετία)

(11) Αρ. Πιστοπ. Καταχώρησης Σχ. ή Υπ.:6001687

(73) Δικαιούχος (οι): CLIPSAL AUSTRALIA PTY LTD , 12 Park Terrace, BOWDEN, 5007 SOUTH AUSTRALIA (AU) .

(17) Ημερομηνία Ανανέωσης: 27-2-2018 (3η 5ετία)

(11) Αρ. Πιστοπ. Καταχώρησης Σχ. ή Υπ.:6001691

(73) Δικαιούχος (οι): ΝΙΚΟΛΑΙΔΗΣ ΜΙΧΑΗΛ, 70200 ΤΥΜΠΑΚΙ (ΗΡΑΚΛΕΙΟΥ) (GR) .

(17) Ημερομηνία Ανανέωσης: 28-2-2018 (3η 5ετία)

(11) Αρ. Πιστοπ. Καταχώρησης Σχ. ή Υπ.:6002610

(73) Δικαιούχος (οι): ΙΩΑΝΝΗΣ ΣΤΑΘΩΡΗΣ ΜΟΝΟΠΡΟΣΩΠΗ ΕΤΑΙΡΕΙΑ ΠΕΡΙΟΡΙΣΜΕΝΗΣ ΕΥΘΥΝΗΣ ΚΑΙ ΔΙΑΚΡΙΤΙΚΟ ΤΙΤΛΟ "Ι.ΣΤΑΘΩΡΗΣ Ε.Π.Ε.", Οδός Χαλκιδικής, Δημ. Διαμέρισμα Ιερισσού-Χαλκιδικής, 63075 ΙΕΡΙΣΣΟΣ (ΧΑΛΚΙΔΙΚΗΣ) (GR) .

(17) Ημερομηνία Ανανέωσης: 6-2-2018 (2η 5ετία)

(11) Αρ. Πιστοπ. Καταχώρησης Σχ. ή Υπ.:6002611

(73) Δικαιούχος (οι): ELBISCO ΑΝΩΝΥΜΟΣ ΒΙΟΜΗΧΑΝΙΚΗ & ΕΜΠΟΡΙΚΗ ΕΤΑΙΡΙΑ ΤΡΟΦΙΜΩΝ με διακριτικό τίτλο "ELBISCO ABEE" , 21ο χλμ. Λ. Μαραθώνος, 19009 ΠΙΚΕΡΜΙ (ΑΤΤΙΚΗΣ) (GR) .

(17) Ημερομηνία Ανανέωσης: 6-2-2018 (2η 5ετία)

(11) Αρ. Πιστοπ. Καταχώρησης Σχ. ή Υπ.:6002620

(73) Δικαιούχος (οι): ΟΔΥΣΣΕΑΣ ΧΑΤΖΗΒΑΣΙΛΕΙΟΥ ΚΑΙ ΣΙΑ Ε.Ε. , Ιωνίας 137, 18450 ΝΙΚΑΙΑ (ΑΤΤΙΚΗΣ) (GR) .

(17) Ημερομηνία Ανανέωσης: 28-2-2018 (2η 5ετία)

(11) Αρ. Πιστοπ. Καταχώρησης Σχ. ή Υπ.:6002621

(73) Δικαιούχος (οι): ΟΔΥΣΣΕΑΣ ΧΑΤΖΗΒΑΣΙΛΕΙΟΥ ΚΑΙ ΣΙΑ Ε.Ε. , Ιωνίας 137, 18450 ΝΙΚΑΙΑ (ΑΤΤΙΚΗΣ) (GR) .

(17) Ημερομηνία Ανανέωσης: 28-2-2018 (2η 5ετία)

(11) Αρ. Πιστοπ. Καταχώρησης Σχ. ή Υπ.:6002622

(73) Δικαιούχος (οι): ΟΔΥΣΣΕΑΣ ΧΑΤΖΗΒΑΣΙΛΕΙΟΥ ΚΑΙ ΣΙΑ Ε.Ε. , Ιωνίας 137, 18450 ΝΙΚΑΙΑ (ΑΤΤΙΚΗΣ) (GR) .

(17) Ημερομηνία Ανανέωσης: 28-2-2018 (2η 5ετία)

(11) Αρ. Πιστοπ. Καταχώρησης Σχ. ή Υπ.:6002623

(73) Δικαιούχος (οι): ΟΔΥΣΣΕΑΣ ΧΑΤΖΗΒΑΣΙΛΕΙΟΥ ΚΑΙ ΣΙΑ Ε.Ε. , Ιωνίας 137, 18450 ΝΙΚΑΙΑ (ΑΤΤΙΚΗΣ) (GR) .

(17) Ημερομηνία Ανανέωσης: 28-2-2018 (2η 5ετία)

(11) Αρ. Πιστοπ. Καταχώρησης Σχ. ή Υπ.:6002624

(73) Δικαιούχος (οι): ΟΔΥΣΣΕΑΣ ΧΑΤΖΗΒΑΣΙΛΕΙΟΥ ΚΑΙ ΣΙΑ Ε.Ε. , Ιωνίας 137, 18450 ΝΙΚΑΙΑ (ΑΤΤΙΚΗΣ) (GR) .

(17) Ημερομηνία Ανανέωσης: 28-2-2018 (2η 5ετία)

(11) Αρ. Πιστοπ. Καταχώρησης Σχ. ή Υπ.:6002625

(73) Δικαιούχος (οι): ΟΔΥΣΣΕΑΣ ΧΑΤΖΗΒΑΣΙΛΕΙΟΥ ΚΑΙ ΣΙΑ Ε.Ε. , Ιωνίας 137, 18450 ΝΙΚΑΙΑ (ΑΤΤΙΚΗΣ) (GR) .

(17) Ημερομηνία Ανανέωσης: 28-2-2018 (2η 5ετία)

(11) Αρ. Πιστοπ. Καταχώρησης Σχ. ή Υπ.:6002626

(73) Δικαιούχος (οι): ΟΔΥΣΣΕΑΣ ΧΑΤΖΗΒΑΣΙΛΕΙΟΥ ΚΑΙ ΣΙΑ Ε.Ε. , Ιωνίας 137, 18450 ΝΙΚΑΙΑ (ΑΤΤΙΚΗΣ) (GR) .

(17) Ημερομηνία Ανανέωσης: 28-2-2018 (2η 5ετία)

(11) Αρ. Πιστοπ. Καταχώρησης Σχ. ή Υπ.:6002627

(73) Δικαιούχος (οι): ΟΔΥΣΣΕΑΣ ΧΑΤΖΗΒΑΣΙΛΕΙΟΥ ΚΑΙ ΣΙΑ Ε.Ε. , Ιωνίας 137, 18450 ΝΙΚΑΙΑ (ΑΤΤΙΚΗΣ) (GR) .

(17) Ημερομηνία Ανανέωσης: 28-2-2018 (2η 5ετία)

ΜΕΡΟΣ Δ'
ΜΕΤΑΒΟΛΕΣ

ΠΙΣΤΟΠΟΙΗΤΙΚΑ ΚΑΤΑΧΩΡΗΣΗΣ ΣΧΕΔΙΩΝ Ή ΥΠΟΔΕΙΓΜΑΤΩΝ

ΑΡ. ΣΧ. Ή ΥΠΟΔ.	ΜΕΤΑΒΙΒΑΣΗ
6002954	Η δικαιούχος εταιρεία "Solar Suspension Systems, Llc" μεταβίβασε όλα τα δικαιώματά της που απορρέουν από το υπ' αριθμ. 6002954 πιστοποιητικό καταχώρησης σχεδίου ή υποδείγματος στην εταιρεία "P4P Holdings Llc" που εδρεύει εις 417-A Main Street, Carbondale, 81623 Colorado, U.S.A. η οποία αποτελεί την νέα δικαιούχο.
ΑΡ. ΣΧ. Ή ΥΠΟΔ.	ΠΑΡΑΙΤΗΣΗ
6001584	Η δικαιούχος κ. Μαρία Ανδρεάκου παραιτείται από όλα τα δικαιώματά της που απορρέουν από το υπ' αριθμ. 6001584 πιστοποιητικό καταχώρησης σχεδίου ή υποδείγματος.
ΑΡ. ΣΧ. Ή ΥΠΟΔ.	ΑΛΛΑΓΗ ΔΙΕΥΘΥΝΣΗΣ
6002826	Ο κ. Νικόλαος Κουρνιατής δικαιούχος του υπ' αριθμ. 6002826 πιστοποιητικού καταχώρησης σχεδίου ή υποδείγματος άλλαξε την διεύθυνσή του από : Μομφεράτου 32, Γκύζη, 11473 Αθήνα σε : Σπύρου Τρικούπη 69, 10683 Εξάρχεια, Αθήνα.

Μ Ε Ρ Ο Σ Ε '
ΛΗΞΗ ΠΡΟΣΤΑΣΙΑΣ

ΛΗΞΗ ΠΡΟΣΤΑΣΙΑΣ ΚΑΤΑΧΩΡΗΜΕΝΩΝ ΣΧΕΔΙΩΝ Ή ΥΠΟΔΕΙΓΜΑΤΩΝ

(11) Αρ. Πιστοπ. Καταχώρησης Σχ. ή Υπ.:6001504

(73) Δικαιούχος (οι): WYETH , Five Giralda Farms, Madison, New Jersey 07940-0874 (US) .

(11) Αρ. Πιστοπ. Καταχώρησης Σχ. ή Υπ.:6001512

(73) Δικαιούχος (οι): KWANG YANG MOTOR CO., LTD. , No.35, Wan-Hsing St., San-Ming District, KAOHSIUNG CITY (TW) .

(11) Αρ. Πιστοπ. Καταχώρησης Σχ. ή Υπ.:6001523

(73) Δικαιούχος (οι): ΚΑΡΡΑΣ ΙΩΑΝΝΗΣ, Οδός Α7, Ο.Τ. 5Α, 57022 ΒΙ.ΠΕ.Θ. (ΘΕΣΣΑΛΟΝΙΚΗΣ) (GR) .

(11) Αρ. Πιστοπ. Καταχώρησης Σχ. ή Υπ.:6002489

(73) Δικαιούχος (οι): ΜΕΪΜΑΡΟΓΛΟΥ ΙΩΑΝΝΟΥ ΕΛΕΥΘΕΡΙΟΣ, Ιπποκράτους 20-22, 18450 ΝΙΚΑΙΑ (ΑΤΤΙΚΗΣ) (GR) .

(11) Αρ. Πιστοπ. Καταχώρησης Σχ. ή Υπ.:6002490

(73) Δικαιούχος (οι): ΚΑΡΑΚΑΣΙΔΗΣ ΧΑΡΙΛΑΟΥ ΙΟΡΔΑΝΗΣ, Αψαλος Αριδαίας, 58400 ΑΡΙΔΑΙΑ (ΠΕΛΛΗΣ) (GR) .

(11) Αρ. Πιστοπ. Καταχώρησης Σχ. ή Υπ.:6002491

(73) Δικαιούχος (οι): ΣΠΑΝΟΣ ΕΜΜΑΝΟΥΗΛ ΑΝΤΩΝΙΟΣ, Χαριλάου Τρικούπη 26 και Ιπποκράτους, 14452 ΜΕΤΑΜΟΡΦΩΣΗ (ΑΤΤΙΚΗΣ) (GR) .

(11) Αρ. Πιστοπ. Καταχώρησης Σχ. ή Υπ.:6002492

(73) Δικαιούχος (οι): ΚΑΡΑΛΗΣ ΑΘΑΝΑΣΙΟΥ ΝΙΚΟΛΑΟΣ, Ι. Μεταξά 62, 19400 ΚΟΡΩΠΙ (ΑΤΤΙΚΗΣ) (GR) .

(11) Αρ. Πιστοπ. Καταχώρησης Σχ. ή Υπ.:6002494

(73) Δικαιούχος (οι): ΣΑΒΒΑΚΗΣ ΘΕΟΦΙΛΟΣ, Μακεδονομάχων 73, 50200 ΠΤΟΛΕΜΑΪΔΑ (ΚΟΖΑΝΗΣ) (GR) .

(11) Αρ. Πιστοπ. Καταχώρησης Σχ. ή Υπ.:6002495

(73) Δικαιούχος (οι): ΝΙΜΑ Ε.Π.Ε. , Μυροβλήτισσας 48 & Αγγέλου Βλάχου, 13671 ΑΧΑΡΝΕΣ (ΑΤΤΙΚΗΣ) (GR) .

(11) Αρ. Πιστοπ. Καταχώρησης Σχ. ή Υπ.:6002496

(73) Δικαιούχος (οι): ΜΑΝΤΙΚΑΣ ΔΗΜΗΤΡΙΟΣ, Αγ. Ευθυμίου 12, 84600 ΜΥΚΟΝΟΣ (ΚΥΚΛΑΔΩΝ) (GR) .

(11) Αρ. Πιστοπ. Καταχώρησης Σχ. ή Υπ.:6002500

(73) Δικαιούχος (οι): ΜΑΝΤΙΚΑΣ ΔΗΜΗΤΡΙΟΣ, Αγ. Ευθυμίου 12, 84600 ΜΥΚΟΝΟΣ (ΚΥΚΛΑΔΩΝ) (GR) .

ΜΕΡΟΣ ΣΤ'
ΑΚΥΡΩΣΕΙΣ

ΟΥΔΕΜΙΑ

ΣΥΝΔΡΟΜΕΣ ΓΙΑ ΤΟ ΕΔΒΙ

α) Σε οπτικό δίσκο (CD), ως εξής:		
Τεύχη Α' και Β' μαζί ανά δίσκο	EYPΩ	2,00
Ετήσια συνδρομή Εσωτερικού για τα Τεύχη Α' και Β' μαζί.....	EYPΩ	22,00
Ετήσια συνδρομή Εξωτερικού για τα Τεύχη Α' και Β' μαζί.....	EYPΩ	44,00
β) Ετήσια συνδρομή για τα Τεύχη Α' και Β' μαζί σε έντυπη μορφή και σε οπτικό δίσκο (CD) ταυτόχρονα.....		
Ετήσια συνδρομή Εσωτερικού	EYPΩ	77,00
Ετήσια συνδρομή Εξωτερικού	EYPΩ	154,00
γ) Ετήσια συνδρομή για την πρόσβαση και στα δύο Τεύχη του ΕΔΒΙ στις ιστοσελίδες του ΟΒΙ.....	EYPΩ	0,00

Κάθε ενδιαφερόμενος μπορεί να προμηθεύεται το ΕΔΒΙ ή να ζητήσει να γίνει συνδρομητής από τον:

Οργανισμό Βιομηχανικής Ιδιοκτησίας (ΟΒΙ)
Παντανάσσης 5
151 25 Παράδεισος Αμαρουσίου
τηλ.: 2106828231

SUBSCRIPTIONS FOR THE INDUSTRIAL PROPERTY BULLETIN

a) On compact disc (CD):		
Volume A' and B', price per disc	EURO	2,00
Annual domestic subscription for both Volumes (A' and B')	EURO	22,00
Annual foreign subscription for both Volumes (A' and B')	EURO	44,00
b) Annual subscription for both Volumes (A' and B') in printed form and on compact disc (CD) simultaneously		
Annual domestic subscription	EURO	77,00
Annual foreign subscription	EURO	154,00
c) Annual subscription for access to both Volumes (A' and B') displayed on the OBI's website pages.....	EURO	0,00

For bulletin purchasing or subscription information, please contact:

5 Pandanassis Str.
151 25 Paradissos Amarousiou
Athens - Greece
tel.: (0030210) 6828231