

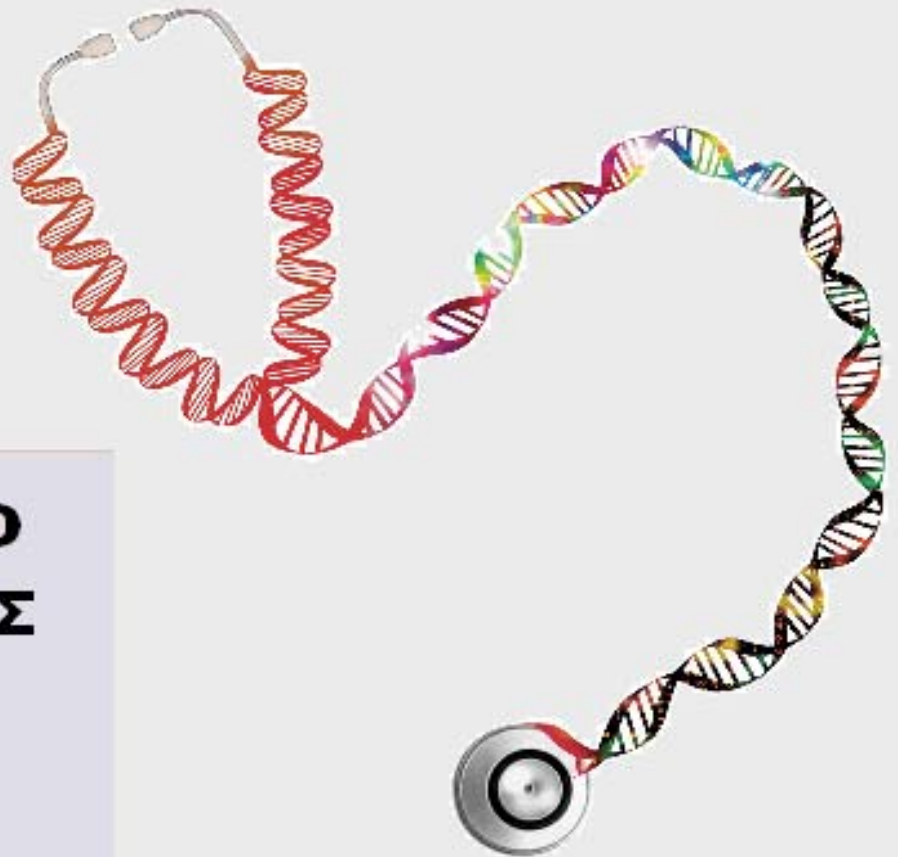

ΟΡΓΑΝΙΣΜΟΣ
ΒΙΟΜΗΧΑΝΙΚΗΣ
ΙΔΙΟΚΤΗΣΙΑΣ



National Human Genome Research Institute

**ΕΙΔΙΚΟ ΔΕΛΤΙΟ
ΒΙΟΜΗΧΑΝΙΚΗΣ
ΙΔΙΟΚΤΗΣΙΑΣ
(ΕΔΒΙ)**

**ΤΕΥΧΟΣ Β΄
ΒΙΟΜΗΧΑΝΙΚΑ
ΣΧΕΔΙΑ**

ΦΕΒΡΟΥΑΡΙΟΣ 2014



ΟΡΓΑΝΙΣΜΟΣ
ΒΙΟΜΗΧΑΝΙΚΗΣ
ΙΔΙΟΚΤΗΣΙΑΣ

Παντανάσσης 5
151 25 Παράδεισος Αμαρουσίου

ΤΕΛΕΦΑΞ: 210 6819231

ΤΗΛΕΦΩΝΑ:

ΓΕΝΙΚΕΣ ΠΛΗΡΟΦΟΡΙΕΣ:210 6183500
ΚΑΤΑΘΕΣΕΙΣ:210 6183593
ΤΕΛΗ:210 6183594
ΕΞΕΤΑΣΤΕΣ:210 6183595
ΛΟΓΙΣΤΗΡΙΟ:210 6183596
ΝΟΜΙΚΑ ΘΕΜΑΤΑ:210 6183597
ΤΕΧΝΙΚΗ ΠΛΗΡΟΦΟΡΗΣΗ:210 6183598
ΔΗΜΟΣΙΕΣ ΣΧΕΣΕΙΣ:210 6183599

Επιμέλεια - Έκδοση:
Τρόμ Νικόλαος
Οργανισμός Βιομηχανικής Ιδιοκτησίας (OBI)

© Οργανισμός Βιομηχανικής Ιδιοκτησίας (OBI)
05 Μαρτίου 2014



INDUSTRIAL
PROPERTY
ORGANISATION

5 Pandanassis Str.
GR 151 25 Paradissos Amaroussiou Athens, Greece

TELEFAX: 210 6819231

TELEPHONS:

GENERAL INFORMATION: 003 210 6183500
RECEIVING OFFICE: 003 210 6183593
FEES: 003 210 6183594
EXAMINERS: 003 210 6183595
ACCOUNTS OFFICE: 003 210 6183596
LEGAL METTERS: 003 210 6183597
TECHNICAL INFORMATION: 003 210 6183598
PUBLIC RELATIONS: 003 210 6183599

Editor - Publisher:
Trom Nicholas
Industrial Property Organisation (OBI)

© Industrial Property Organisation (OBI)
March 05, 2014

ΕΙΣΑΓΩΓΙΚΟ ΣΗΜΕΙΩΜΑ

Το Ειδικό Δελτίο Βιομηχανικής Ιδιοκτησίας τηρείται από τον Οργανισμό Βιομηχανικής Ιδιοκτησίας (Ο.Β.Ι.) κατ' εφαρμογή του άρθρου 4 του νόμου 1733/1987 (ΦΕΚ 171,Α') και αποτελείται δύο τεύχη:

Στο **ΤΕΥΧΟΣ Α'** δημοσιεύονται σε μηνιαία βάση τα εξής :

- Αιτήσεις και χορηγήσεις Διπλωμάτων Ευρεσιτεχνίας (Δ.Ε.)
- Αιτήσεις και χορηγήσεις Πιστοποιητικών Υποδείγματος Χρησιμότητας (Π.Υ.Χ.)
- Αιτήσεις και χορηγήσεις Συμπληρωματικών Πιστοποιητικών Προστασίας για Φυτοπροστατευτικά προϊόντα (Σ.Π.Π.Φ.Π.)
- Αιτήσεις και χορηγήσεις Συμπληρωματικών Πιστοποιητικών Προστασίας για Φάρμακα (Σ.Π.Π.Φ.)
- Αιτήσεις Μετάφρασης Αξιώσεων Ευρωπαϊκών Διπλωμάτων Ευρεσιτεχνίας
- Βεβαιώσεις Μεταφράσεων Ευρωπαϊκών Διπλωμάτων Ευρεσιτεχνίας
- Μεταβολές - Διορθώσεις αιτήσεων και χορηγήσεων τίτλων βιομηχανικής ιδιοκτησίας
- Εκπτώσεις - Ανακλήσεις Εκπτώσεων αιτήσεων και χορηγήσεων τίτλων βιομηχανικής ιδιοκτησίας

Στο **ΤΕΥΧΟΣ Β'** δημοσιεύονται σε μηνιαία βάση οι αιτήσεις και τα καταχωρημένα Σχέδια ή Υποδείγματα.

Τα παραπάνω τεύχη διατίθενται ξεχωριστά.

ΠΕΡΙΕΧΟΜΕΝΑ

	Σελ.
Ανάλυση κωδικών αρθμών.....	5
Συντμήσεις	5

ΜΕΡΟΣ Α΄

ΚΑΤΑΧΩΡΗΜΕΝΕΣ ΑΙΤΗΣΕΙΣ ΣΧΕΔΙΩΝ ΚΑΙ ΥΠΟΔΕΙΓΜΑΤΩΝ

1. Αιτήσεις Σχεδίων και Υποδειγμάτων	7
2. Ευρετήριο αιτήσεων σύμφωνα με την αλφαβητική σειρά των καταθετών	36

ΜΕΡΟΣ Β΄

ΧΟΡΗΓΗΣΕΙΣ ΠΙΣΤΟΠΟΙΗΤΙΚΩΝ ΚΑΤΑΧΩΡΗΣΗΣ ΣΧΕΔΙΩΝ ΚΑΙ ΥΠΟΔΕΙΓΜΑΤΩΝ

1. Πιστοποιητικά καταχώρησης σχεδίων ή υποδειγμάτων.....	37
2. Ευρετήριο πιστοποιητικών καταχώρησης σχεδίων ή υποδειγμάτων σύμφωνα με την αλφαβητική σειρά των καταθετών.....	46

ΜΕΡΟΣ Γ΄

ΑΝΑΝΕΩΣΕΙΣ.....48

ΜΕΡΟΣ Δ΄

ΜΕΤΑΒΟΛΕΣ.....50

ΜΕΡΟΣ Ε΄

ΛΗΞΗ ΠΡΟΣΤΑΣΙΑΣ.....52

ΜΕΡΟΣ ΣΤ΄

ΑΚΥΡΩΣΕΙΣ - ΔΙΟΡΘΩΣΕΙΣ53

– Ανακοινώσεις - Συνδρομές	54
----------------------------------	----

CONTENTS

	Page
INID Codes	5
Abbreviations	5

PART A΄

REGISTERED DESIGN APPLICATIONS

1. Design Applications	7
2. Design Application Index in alphabetical order of the applicant.	36

PART B΄

GRANTS OF DESIGN REGISTRATION CERTIFICATES

1. Design registration certificates.....	37
2. Index of design registration certificates in alphabetical order of the applicant.....	46

PART C΄

RENEWALS48

PART D΄

MODIFICATIONS50

PART E΄

EXPIRY OF PROTECTION52

PART F΄

ANNULMENTS - CORRECTIONS53

– Announcements - Subscriptions	54
---------------------------------------	----

ΚΩΔΙΚΟΙ ΑΡΙΘΜΟΙ

- (15) Ημερομηνία καταχώρησης
- (17) Ημερομηνία λήξης 1ης πενταετίας ή ανανέωσης προστασίας σε επόμενη πενταετία
- (21) Αριθμός Αίτησης Σχεδίου ή Υποδείγματος
- (28) Αριθμός Σχεδίων/Υποδειγμάτων
- (30) Συμβατικές Προτεραιότητες
- (45) Ημερομηνία λήξης αναβολής δημοσίευσης
- (51) Διεθνής Ταξινόμηση
- (54) Προσδιορισμός αντικειμένου
- (71) Καταθέτης
- (72) Δημιουργός
- (73) Δικαιούχος
- (74) Πληρεξούσιος
- (74) Αντίκλητος

INID CODES

- (15) Registration date
- (17) Date of expiration of the 1st five-year period, or renewal for further five-year periods
- (21) Design application number
- (28) Number of designs
- (30) Priority
- (45) Date of expiration of deferment
- (51) Class and subclass of the Locarno Classification
- (54) Designation of articles
- (71) Applicant
- (72) Creator
- (73) Owner
- (74) Attorney
- (74) Representative

ΣΥΝΤΜΗΣΕΙΣ

- OBI:** Οργανισμός Βιομηχανικής Ιδιοκτησίας
- EABI:** Ειδικό Δελτίο Βιομηχανικής Ιδιοκτησίας
- Δ.Σ.:** Διοικητικό Συμβούλιο
- ΣΧ. ή ΥΠ.:** Σχέδιο ή Υπόδειγμα
- ΚΑΤ/ΡΗΣΗ:** Καταχώρηση
- ΑΡ.ΑΙΤ.:** Αριθμός αίτησης
- ΑΝΤ/MENΟΥ:** Αντικείμενου

Μ Ε Ρ Ο Σ Α '
ΚΑΤΑΧΩΡΗΜΕΝΕΣ ΑΙΤΗΣΕΙΣ ΣΧΕΔΙΩΝ ΚΑΙ ΥΠΟΔΕΙΓΜΑΤΩΝ

ΑΙΤΗΣΕΙΣ ΣΧΕΔΙΩΝ ΚΑΙ ΥΠΟΔΕΙΓΜΑΤΩΝ

(21) *Αρ. Αίτησης Σχ. ή Υπ.:* 20130600074

(15) *Ημερ. Καταχώρησης:* 22/05/2013

(17) *Ημ. Αήξης 1ης πενταετίας :* 22/5/2018

(71) *Καταθέτης(ες):* ΜΠΕΣΗΣ ΜΙΧΑΗΛ ΑΘΑΝΑΣΙΟΣ
Κωστή Παλαμά 8, 34600 ΝΕΑ ΑΡΤΑΚΗ
(ΕΥΒΟΙΑΣ), ΕΛΛΑΔΑ

(30) *Συμβ. Προτεραιότητα(ες):*

(72) *Δημιουργός(οι):* ΜΠΕΣΗΣ ΜΙΧΑΗΛ ΑΘΑΝΑΣΙΟΣ

(74) *Πληρεξούσιος:*

(74) *Αντίκλητος:*

(28) *Αριθμός Σχεδίων/Υποδειγμάτων:* 3

(51) *Διεθνής Ταξινόμηση:* 28-99

(54) *Προσδιορισμός Αντικειμένου:* **ΣΥΝΔΕΟΜΕΝΟΙ ΔΙΣΚΟΙ ΒΑΜΒΑΚΟΣ ΚΑΘΑΡΙΣΜΟΥ**

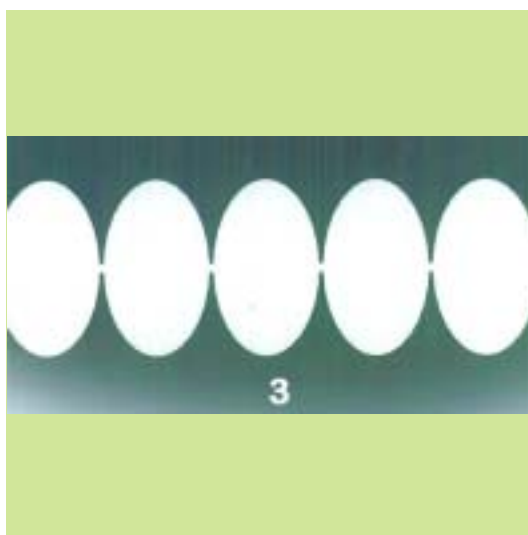

(21) *Αρ. Αίτησης Σχ. ή Υπ.:* 20130600091

(15) *Ημερ. Καταχώρησης:* 21/06/2013

(17) *Ημ. Αήξης 1ης πενταετίας :* 21/6/2018

(71) *Καταθέτης(ες):* ΟΙΚΟΝΟΜΟΥ ΣΑΒΒΑ ΑΝΤΩΝΙΟΣ
Κεραμέων 10-12, 10436 ΑΘΗΝΑ (ΑΤΤΙΚΗΣ),
ΕΛΛΑΔΑ

(30) *Συμβ. Προτεραιότητα(ες):*

(72) *Δημιουργός(οι):* ΟΙΚΟΝΟΜΟΥ ΣΑΒΒΑ ΑΝΤΩΝΙΟΣ

(74) *Πληρεξούσιος:*

(74) *Αντίκλητος:*

(28) *Αριθμός Σχεδίων/Υποδειγμάτων:* 1

(51) *Διεθνής Ταξινόμηση:* 23-03

(54) *Προσδιορισμός Αντικειμένου:* **ΗΛΕΚΤΡΙΚΟΣ ΘΕΡΜΟΠΟΜΠΟΣ**





(21) **Αρ. Αίτησης Σχ. ή Υπ.: 20130600138**

(15) **Ημερ. Καταχώρησης:** 04/09/2013

(17) **Ημ. Λήξης 1ης πενταετίας :** 4/9/2018

(71) **Καταθέτης(ες):** ΔΙΟΝ. ΣΠΗΛΙΑΚΟΠΟΥΛΟΣ & ΕΥΣΤ.
ΣΑΡΛΑΝΗ ΕΕΒΕ
Νιρβάνα 80, 11145 ΑΘΗΝΑ (ΑΤΤΙΚΗΣ),
ΕΛΛΑΔΑ

(30) **Συμβ. Προτεραιότητα(ες):**

(72) **Δημιουργός(οι):** ΣΑΡΛΑΝΗ ΕΥΣΤΑΘΙΑ

(74) **Πληρεξούσιος:** ΠΟΥΛΟΠΟΥΛΟΥ ΑΙΚΑΤΕΡΙΝΗ
Κυρ. Λουκαρέως 11, 11471 ΑΘΗΝΑ (ΑΤΤΙΚΗΣ)

(74) **Αντίκλητος:** ΠΟΥΛΟΠΟΥΛΟΥ ΑΙΚΑΤΕΡΙΝΗ
Κυρ. Λουκαρέως 11, 11471 ΑΘΗΝΑ (ΑΤΤΙΚΗΣ)

(28) **Αριθμός Σχεδίων/Υποδειγμάτων:** 15

(51) **Διεθνής Ταξινόμηση:** 02-02

(54) **Προσδιορισμός Αντικειμένου:** ΓΥΝΑΙΚΕΙΑ ΕΝΔΥΜΑΤΑ





2.2



4.1



3.1



4.2



3.2



5.1









(21) *Αρ. Αίτησης Σχ. ή Υπ.*: 20130600139

(71) *Καταθέτης(ες)*: ΟΙΚΟΝΟΜΟΥ ΣΑΒΒΑ ΑΝΤΩΝΙΟΣ
Κεραμέων 10-12, 10436 ΑΘΗΝΑ (ΑΤΤΙΚΗΣ),
ΕΛΛΑΔΑ

(45) *Ημ/νία Λήξης Αναβολής Δημοσίευσης*: 01/05/2014

(21) Αρ. Αίτησης Σχ. ή Υπ.: 20130600140

(15) Ημερ. Καταχώρησης: 11/09/2013

(17) Ημ. Λήξης 1ης πενταετίας : 11/9/2018

(71) Καταθέτης(ες): SANITEC A.B.E.E.
Οδός Ιωνίας, 57013 ΩΡΑΙΟΚΑΣΤΡΟ
(ΘΕΣΣΑΛΟΝΙΚΗΣ), ΕΛΛΑΔΑ

(30) Συμβ. Προτεραιότητα(ες):

(72) Δημιουργός(οι): ΠΑΧΙΔΗΣ ΘΕΟΔΩΡΟΣ

(74) Πληρεξούσιος:

(74) Αντίκλητος:

(28) Αριθμός Σχεδίων/Υποδειγμάτων: 10

(51) Διεθνής Ταξινόμηση: 23-02

(54) Προσδιορισμός Αντικειμένου: ΣΕΙΡΑ ΓΡΑΝΙΤΕΝΙΩΝ ΝΕΡΟΧΥ-
ΤΩΝ ΚΟΥΖΙΝΑΣ

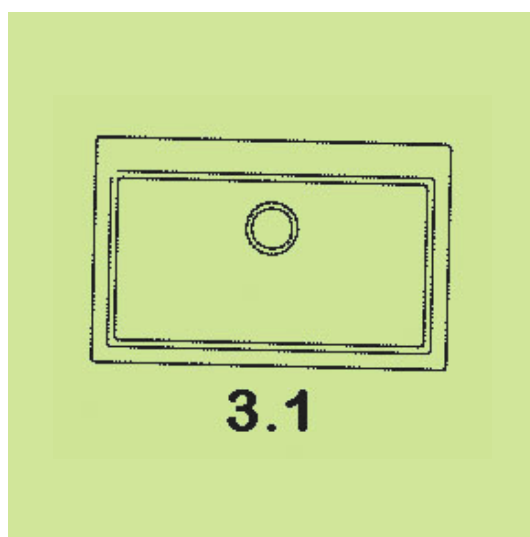
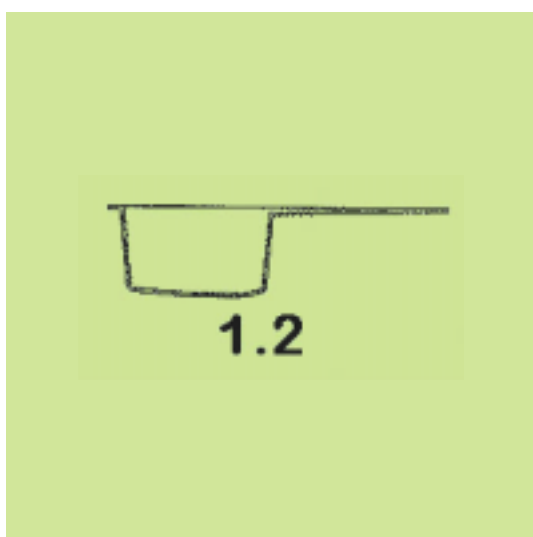
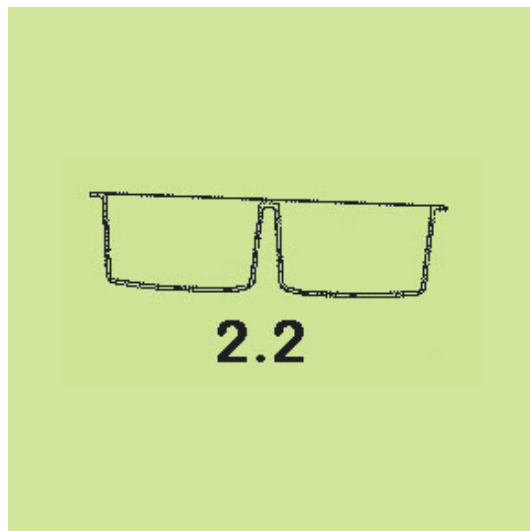
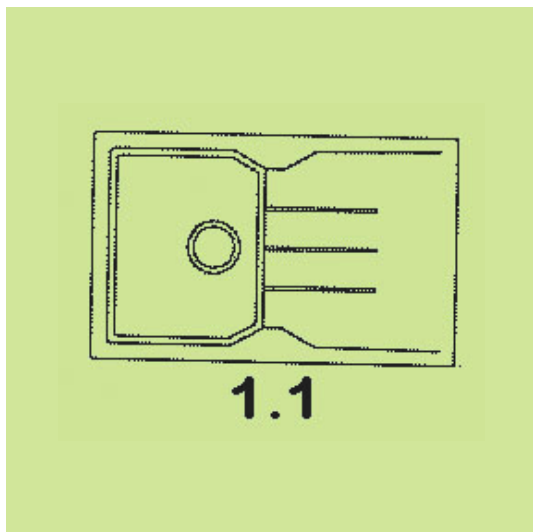
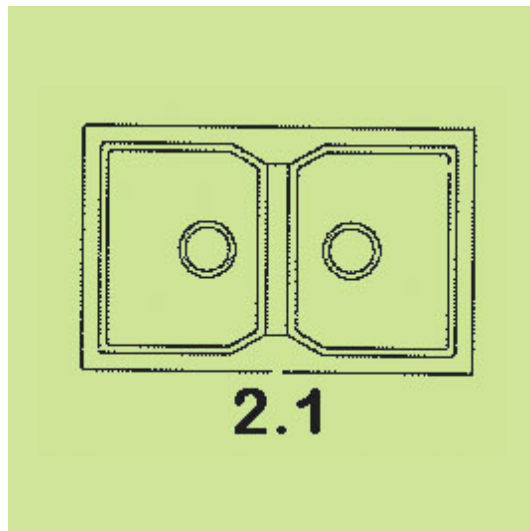



3.2

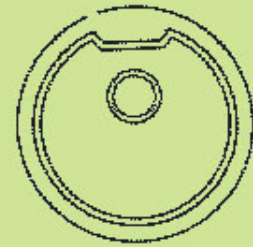

5.1

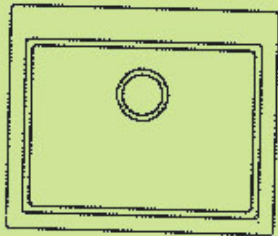

4.1



5.2



4.2

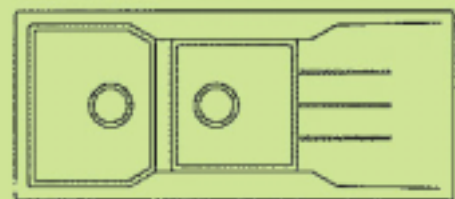

6.1

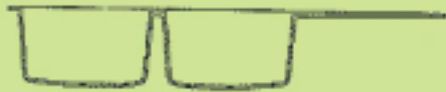

6.2

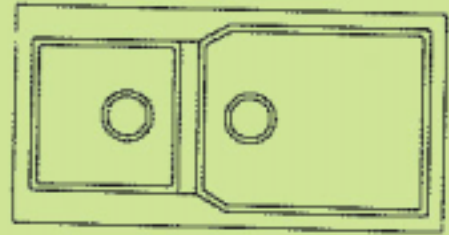

8.1

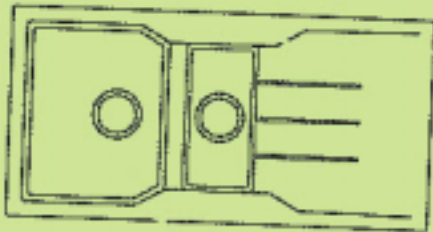

7.1



8.2



7.2

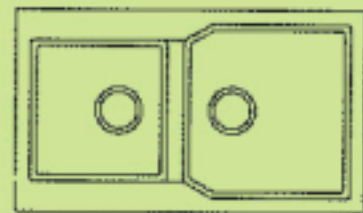

9.1

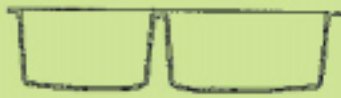

9.2



10.2

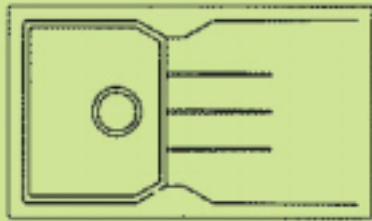

10.1

(21) Αρ. Αίτησης Σχ. ή Υπ.: 20130600141

(15) Ημερ. Καταχώρησης: 13/09/2013

(17) Ημ. Λήξης 1ης πενταετίας :13/9/2018

(71) Καταθέτης(ες): ΝΕΡΑ ΚΡΗΤΗΣ ΑΒΕΕ
Ιφιγενείας 5, 14451 ΜΕΤΑΜΟΡΦΩΣΗ
(ΑΤΤΙΚΗΣ), ΕΛΛΑΔΑ

(30) Συμβ. Προτεραιότητα(ες):

(72) Δημιουργός(οι): ΒΕΛΕΤΑΚΟΣ ΑΝΑΣΤΑΣΙΟΣ

(74) Πληρεξούσιος:

(74) Αντίκλητος:

(28) Αριθμός Σχεδίων/Υποδειγμάτων: 1

(51) Διεθνής Ταξινόμηση: 09-01

(54) Προσδιορισμός Αντικειμένου: ΦΙΑΛΗ ΑΠΟ ΠΕΤ ΠΛΑΣΤΙΚΟ



(21) *Αρ. Αίτησης Σχ. ή Υπ.*: 20130600142

(15) *Ημερ. Καταχώρησης*: 18/09/2013

(17) *Ημ. Λήξης 1ης πενταετίας*: 18/9/2018

(71) *Καταθέτης(ες)*: ΑΝΤΩΝΙΟΣ ΓΕΡΟΥΜΑΤΟΣ & ΥΙΟΙ ΑΕΒΕ
48 χλμ Αθηνών Λαμίας, 19011 ΑΥΛΩΝΑ
(ΑΤΤΙΚΗΣ), ΕΛΛΑΔΑ

(30) *Συμβ. Προτεραιότητα(ες)*:

(72) *Δημιουργός(οι)*: ΓΕΡΟΥΜΑΤΟΣ ΚΩΝΣΤΑΝΤΙΝΟΣ

(74) *Πληρεξούσιος*:

(74) *Αντίκλητος*:

(28) *Αριθμός Σχεδίων/Υποδειγμάτων*: 1

(51) *Διεθνής Ταξινόμηση*: 25-01

(54) *Προσδιορισμός Αντικειμένου*: ΠΡΟΦΙΛ F140 ΓΙΑ ΒΙΟΜΗΧΑΝΙΚΑ
ΥΠΕΡΜΕΓΕΘΗ ΡΟΛΛΑ ΚΑΤΑ-
ΣΚΕΥΑΣΜΕΝΟ ΑΠΟ ΓΑΛΒΑΝΙ-
ΣΜΕΝΟ ΧΑΛΥΒΑΘΕΛΑΣΜΑ

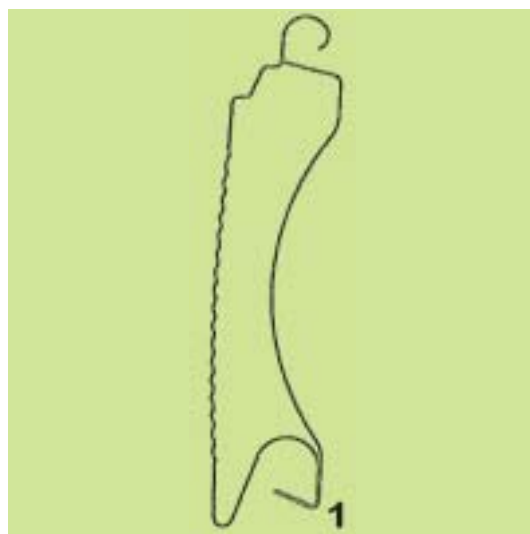

(21) *Αρ. Αίτησης Σχ. ή Υπ.*: 20130600143

(15) *Ημερ. Καταχώρησης*: 18/09/2013

(17) *Ημ. Λήξης 1ης πενταετίας*: 18/9/2018

(71) *Καταθέτης(ες)*: Hayat Kimya Sanayi Anonim Sirketi
Mahir Iz Caddesi No:23 Altunizade Uskudar,
34662 Istanbul, ΤΟΥΡΚΙΑ

(30) *Συμβ. Προτεραιότητα(ες)*: 05730-13/08/2013-TR

(72) *Δημιουργός(οι)*: ACIKALIN KORKUT

(74) *Πληρεξούσιος*: ΜΑΛΑΜΗ ΑΛΚΗΣΤΙΣ-ΕΙΡΗΝΗ
Σκουφά 52, 10672 ΑΘΗΝΑ (ΑΤΤΙΚΗΣ)

(74) *Αντίκλητος*: ΜΑΛΑΜΗ ΑΛΚΗΣΤΙΣ-ΕΙΡΗΝΗ
Σκουφά 52, 10672 ΑΘΗΝΑ (ΑΤΤΙΚΗΣ)

(28) *Αριθμός Σχεδίων/Υποδειγμάτων*: 2

(51) *Διεθνής Ταξινόμηση*: 07-05

(54) *Προσδιορισμός Αντικειμένου*: ΚΑΨΟΥΛΑ ΑΠΟΡΡΥΠΑΝΤΙΚΟΥ



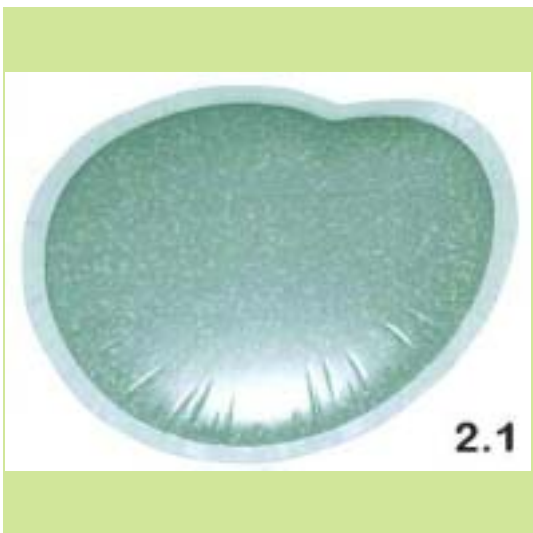
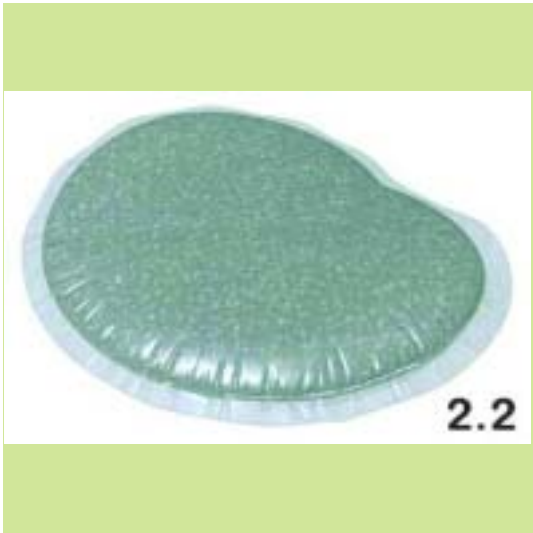



(21) *Αρ. Αίτησης Σχ. ή Υπ.:* 20130600144

(15) *Ημερ. Καταχώρησης:* 20/09/2013

(17) *Ημ. Λήξης 1ης πενταετίας :* 20/9/2018

(71) *Καταθέτης(ες):* ΔΙΟΝ. ΣΠΗΛΙΑΚΟΠΟΥΛΟΣ & ΕΥΣΤ.
ΣΑΡΛΑΝΗ ΕΕΒΕ
Νιρβάνα 80, 11145 ΑΘΗΝΑ (ΑΤΤΙΚΗΣ),
ΕΛΛΑΔΑ

(30) *Συμβ. Προτεραιότητα(ες):*

(72) *Δημιουργός(οι):* ΣΑΡΛΑΝΗ ΕΥΣΤΑΘΙΑ

(74) *Πληρεξούσιος:* ΠΟΥΛΟΠΟΥΛΟΥ ΔΙΚΑΤΕΡΙΝΗ
Κυρ. Λουκαρέως 11, 11471 ΑΘΗΝΑ (ΑΤΤΙΚΗΣ)

(74) *Αντίκλητος:* ΠΟΥΛΟΠΟΥΛΟΥ ΔΙΚΑΤΕΡΙΝΗ
Κυρ. Λουκαρέως 11, 11471 ΑΘΗΝΑ (ΑΤΤΙΚΗΣ)

(28) *Αριθμός Σχεδίων/Υποδειγμάτων:* 19

(51) *Διεθνής Ταξινόμηση:* 02-02

(54) *Προσδιορισμός Αντικειμένων:* ΓΥΝΑΙΚΕΙΑ ΕΝΔΥΜΑΤΑ









8.2



10.1



9.1



10.2



9.2



11.1







(21) *Αρ. Αίτησης Σχ. ή Υπ.:* 20130600145

(15) *Ημερ. Καταχώρησης:* 23/09/2013

(17) *Ημ. Λήξης 1ης πενταετίας :* 23/9/2018

(71) *Καταθέτης(ες):* 1) ΦΙΛΙΠΠΙΔΗΣ ΕΛΕΥΘΕΡΙΟΥ ΑΝΑΣΤΑΣΙΟΣ
Μουσών 84, 56224 ΕΥΟΣΜΟΣ
(ΘΕΣΣΑΛΟΝΙΚΗΣ), ΕΛΛΑΔΑ
2) ΓΑΙΟΛΙΤΗΣ Α. ΦΙΛΙΠΠΙΔΗΣ
ΔΙΑΚΟΣΜΗΤΙΚΑ ΠΕΤΡΩΜΑΤΑ ΔΟΜΙΚΑ
ΥΛΙΚΑ ΑΝΩΝΥΜΗ ΕΤΑΙΡΕΙΑ
17ο ΧΛΜ. Θεσσαλονίκης - Καβάλας, 57200
ΛΑΓΚΑΔΑΣ (ΘΕΣΣΑΛΟΝΙΚΗΣ), ΕΛΛΑΔΑ

(30) *Συμβ. Προτεραιότητα(ες):*

(72) *Δημιουργός(οι):* ΦΙΛΙΠΠΙΔΗΣ ΕΛΕΥΘΕΡΙΟΥ ΑΝΑΣΤΑΣΙΟΣ

(74) *Πληρεξούσιος:*

(74) *Αντίκλητος:* ΓΕΩΡΓΟΥΔΗΣ ΠΑΝΑΓΙΩΤΗΣ
Ι. Τσαλουχίδη 20, 52450 ΘΕΣΣΑΛΟΝΙΚΗ

(28) *Αριθμός Σχεδίων/Υποδειγμάτων:* 4

(51) *Διεθνής Ταξινόμηση:* 25-02

(54) *Προσδιορισμός Αντικειμένου:* ΜΕΤΑΛΛΙΚΟ ΚΑΠΕΛΟ ΚΑΠΝΟΔΟΧΟΥ

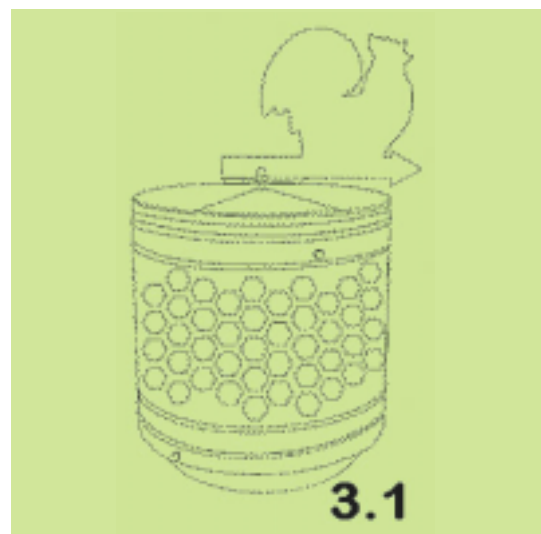
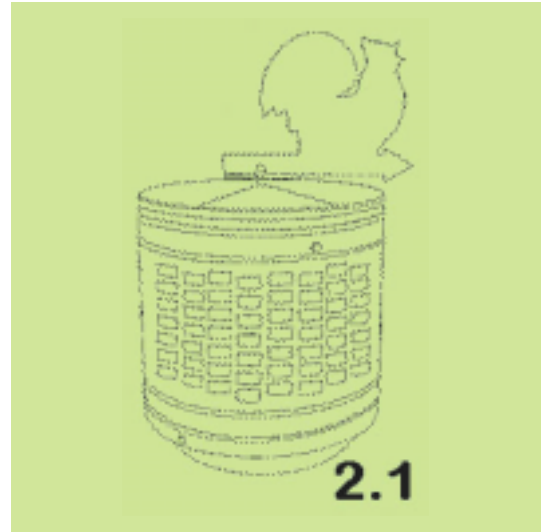

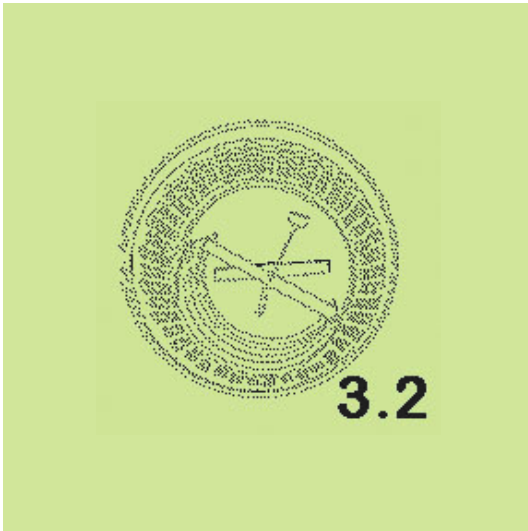

(21) Αρ. Αίτησης Σχ. ή Υπ.: 20130600146

(15) Ημερ. Καταχώρησης: 24/09/2013

(17) Ημ. Λήξης 1ης πενταετίας :24/9/2018

(71) Καταθέτης(ες): ΜΩΣΣΕ ΣΟΛΩΜΩΝ ΠΑΥΛΟΣ
Μαυρομαχάλη 7, 14562 ΚΗΦΙΣΙΑ (ΑΤΤΙΚΗΣ),
ΕΛΛΑΔΑ

(30) Συμβ. Προτεραιότητα(ες):

(72) Δημιουργός(οι): ΜΩΣΣΕ ΣΟΛΩΜΩΝ ΠΑΥΛΟΣ

(74) Πληρεξούσιος: ΚΟΚΛΑΔΗ ΔΙΟΝΥΣΙΑ
Χαριλάου Τρικούπη 5, 10678 ΑΘΗΝΑ
(ΑΤΤΙΚΗΣ)

(74) Αντίκλητος: ΚΟΚΛΑΔΗ ΔΙΟΝΥΣΙΑ
Χαριλάου Τρικούπη 5, 10678 ΑΘΗΝΑ
(ΑΤΤΙΚΗΣ)

(28) Αριθμός Σχεδίων/Υποδειγμάτων: 4

(51) Διεθνής Ταξινόμηση: 10-02

(54) Προσδιορισμός Αντικειμένου: ΡΟΛΟΓΙΑ ΧΕΙΡΟΣ



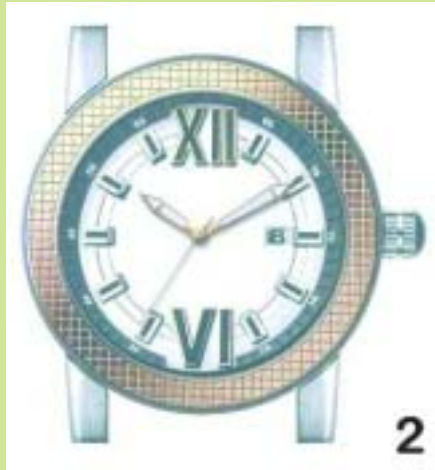

(21) Αρ. Αίτησης Σχ. ή Υπ.: 20130600147

(15) Ημερ. Καταχώρησης: 25/09/2013

(17) Ημ. Λήξης 1ης πενταετίας :25/9/2018

(71) Καταθέτης(ες): ΜΠΡΙΛΑΚΗΣ ΕΛΕΥΘΕΡΙΟΥ ΦΡΑΓΚΙΑΣ
Κυριάννα Ρεθύμνου, 74100 ΡΕΘΥΜΝΟ
(ΡΕΘΥΜΝΗΣ), ΕΛΛΑΔΑ

(30) Συμβ. Προτεραιότητα(ες):

(72) Δημιουργός(οι): ΜΠΡΙΛΑΚΗΣ ΕΛΕΥΘΕΡΙΟΥ ΦΡΑΓΚΙΑΣ

(74) Πληρεξούσιος: ΑΡΒΑΝΙΤΟΠΟΥΛΟΥ ΒΑΛΙΝΤΑ
25ης Μαρτίου 7, 17778 ΤΑΥΡΟΣ (ΑΤΤΙΚΗΣ)

(74) Αντίκλητος: ΑΡΒΑΝΙΤΟΠΟΥΛΟΥ ΒΑΛΙΝΤΑ
25ης Μαρτίου 7, 17778 ΤΑΥΡΟΣ (ΑΤΤΙΚΗΣ)

(28) Αριθμός Σχεδίων/Υποδειγμάτων: 9

(51) Διεθνής Ταξινόμηση: 08-06

(54) Προσδιορισμός Αντικειμένου: ΒΙΟΜΗΧΑΝΙΚΕΣ ΛΑΒΕΣ ΚΑΙ
ΠΟΜΟΛΑ ΠΟΛΛΑΠΛΩΝ ΧΡΗΣΕΩΝ



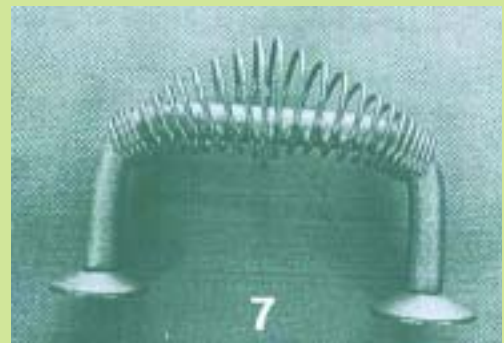
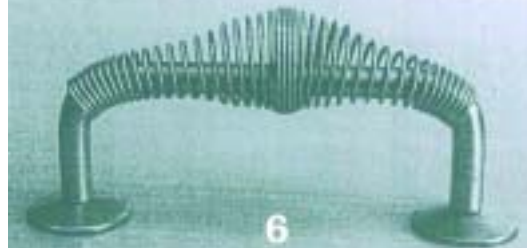
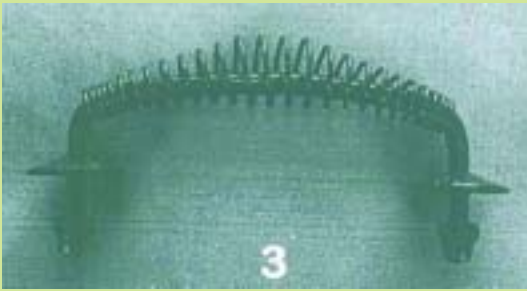
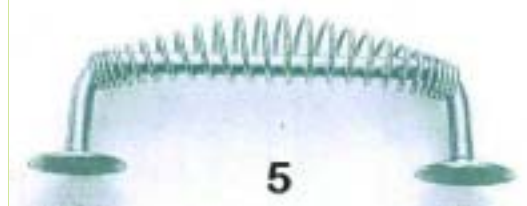
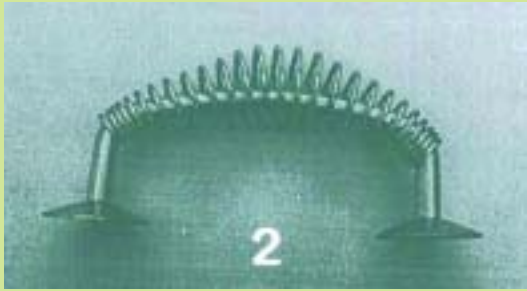

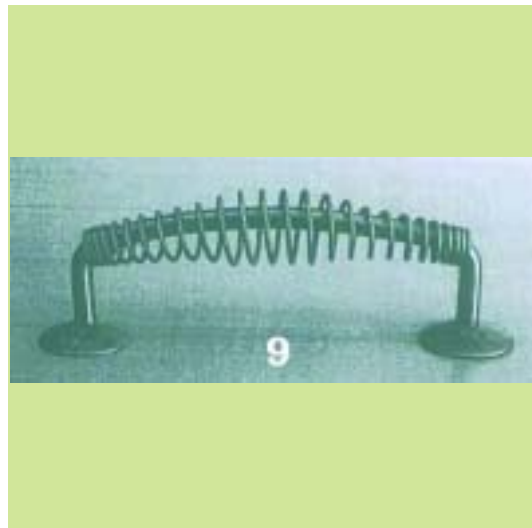
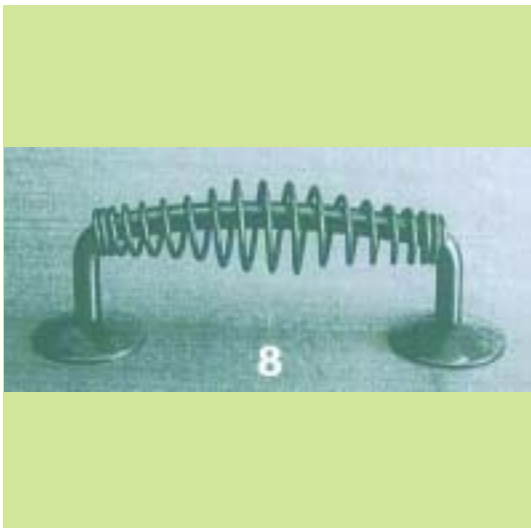

(21) *Αρ. Αίτησης Σχ. ή Υπ.:* 20130600148

(15) *Ημερ. Καταχώρησης:* 26/09/2013

(17) *Ημ. Λήξης 1ης πενταετίας :* 26/9/2018

(71) *Καταθέτης(ες):* ΠΡΕΒΕΝΑ ΔΗΜΗΤΡΙΟΥ ΠΑΡΑΣΚΕΥΗ
Αντιγόνης 145, 10443 ΑΘΗΝΑ (ΑΤΤΙΚΗΣ),
ΕΛΛΑΔΑ

(30) *Συμβ. Προτεραιότητα(ες):*

(72) *Δημιουργός(οι):* ΠΡΕΒΕΝΑ ΔΗΜΗΤΡΙΟΥ ΠΑΡΑΣΚΕΥΗ

(74) *Πληρεξούσιος:*

(74) *Αντικλητος:*

(28) *Αριθμός Σχεδίων/Υποδειγμάτων:* 2

(51) *Διεθνής Ταξινόμηση:* 19-02

(54) *Προσδιορισμός Αντικειμένου:* ΞΥΛΙΝΗ ΣΦΡΑΓΙΔΑ ΜΕ ΛΑΣΤΙΧΟ

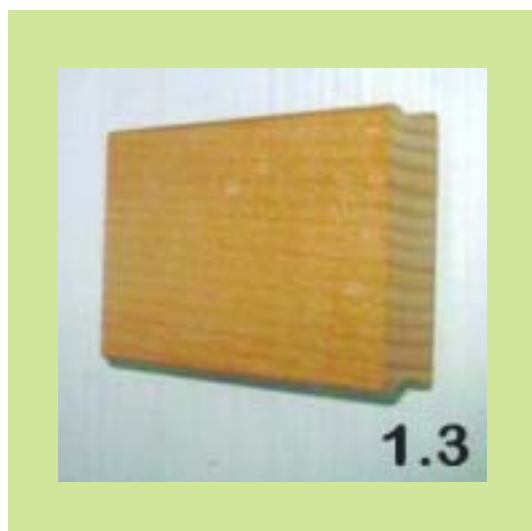



(21) *Αρ. Αίτησης Σχ. ή Υπ.:* 20130600149

(15) *Ημερ.Καταχώρησης:* 27/09/2013

(17) *Ημ. Λήξης 1ης πενταετίας :*27/9/2018

(71) *Καταθέτης(ες):* ΓΚΟΥΝΤΟΥΡΑΣ ΙΩΑΝΝΗ ΓΕΩΡΓΙΟΣ
1ο ΧΛΜ. ΠΕΟ Ελασσόνας-Λάρισας, 40200
ΕΛΛΑΣΣΟΝΑ (ΛΑΡΙΣΑΣ), ΕΛΛΑΔΑ

(30) *Συμβ. Προτεραιότητα(ες):*

(72) *Δημιουργός(οι):* ΓΚΟΥΝΤΟΥΡΑΣ ΙΩΑΝΝΗ ΓΕΩΡΓΙΟΣ

(74) *Πληρεξούσιος:*

(74) *Αντίκλητος:* ΓΚΟΥΝΤΟΥΡΑ ΓΑΛΗΝΗ
Ισιδώρου 19Α, 40200 ΕΛΛΑΣΣΟΝΑ (ΛΑΡΙΣΑΣ)

(28) *Αριθμός Σχεδίων/Υποδειγμάτων:* 11

(51) *Διεθνής Ταξινόμηση:* 23-03

(54) *Προσδιορισμός Αντικειμένου:* ΘΕΡΜΑΣΤΡΕΣ ΑΠΟ ΧΥΤΟΣΙΔΕΡΟ
Η ΜΕΤΑΛΛΙΚΟ ΕΛΑΣΜΑ







(21) Αρ. Αίτησης Σχ. ή Υπ.: 20130600150

(15) Ημερ. Καταχώρησης: 24/09/2013

(17) Ημ. Λήξης 1ης πενταετίας :24/9/2018

(71) Καταθέτης(ες): FOLLI FOLLIE ΑΝΩΝΥΜΗ ΕΜΠΟΡΙΚΗ
ΒΙΟΤΕΧΝΙΚΗ ΚΑΙ ΤΕΧΝΙΚΗ ΕΤΑΙΡΕΙΑ με δ.τ.
FOLLI FOLLIE GROUP
23ο Χλμ. Εθνικής Οδού Αθηνών-Λαμίας, 14565
ΑΓΙΟΣ ΣΤΕΦΑΝΟΣ (ΑΤΤΙΚΗΣ), ΕΛΛΑΔΑ

(30) Συμβ. Προτεραιότητα(ες):

(72) Δημιουργός(οι): ΚΟΥΤΣΟΛΙΟΥΤΣΟΣ ΔΗΜΗΤΡΙΟΣ

(74) Πληρεξούσιος:

(74) Αντίκλητος: ΑΝΑΓΝΩΣΤΟΠΟΥΛΟΥ ΒΑΣΙΛΙΚΗ
23ο χλμ Εθνικής Οδού Αθηνών-Λαμίας, 14565
ΑΓΙΟΣ ΣΤΕΦΑΝΟΣ (ΑΤΤΙΚΗΣ)

(28) Αριθμός Σχεδίων/Υποδειγμάτων: 1

(51) Διεθνής Ταξινόμηση: 03-01

(54) Προσδιορισμός Αντικειμένου: ΤΣΑΝΤΑ



(21) *Αρ. Αίτησης Σχ. ή Υπ.*: 20130600151

(15) *Ημερ. Καταχώρησης*: 27/09/2013

(17) *Ημ. Λήξης 1ης πενταετίας*: 27/9/2018

(71) *Καταθέτης(ες)*: FOLLI FOLLIE ΑΝΩΝΥΜΗ ΕΜΠΟΡΙΚΗ
ΒΙΟΤΕΧΝΙΚΗ ΚΑΙ ΤΕΧΝΙΚΗ ΕΤΑΙΡΕΙΑ με δ.τ.
FOLLI FOLLIE GROUP
23ο Χλμ. Εθνικής Οδού Αθηνών-Λαμίας, 14565
ΑΓΙΟΣ ΣΤΕΦΑΝΟΣ (ΑΤΤΙΚΗΣ), ΕΛΛΑΔΑ

(30) *Συμβ. Προτεραιότητα(ες)*:

(72) *Δημιουργός(οι)*: ΚΟΥΤΣΟΛΙΟΥΤΣΟΣ ΔΗΜΗΤΡΙΟΣ

(74) *Πληρεξούσιος*:

(74) *Αντίκλητος*: ΑΝΑΓΝΩΣΤΟΠΟΥΛΟΥ ΒΑΣΙΛΙΚΗ
23ο χλμ Εθνικής Οδού Αθηνών-Λαμίας, 14565
ΑΓΙΟΣ ΣΤΕΦΑΝΟΣ (ΑΤΤΙΚΗΣ)

(28) *Αριθμός Σχεδίων/Υποδειγμάτων*: 1

(51) *Διεθνής Ταξινόμηση*: 10-02

(54) *Προσδιορισμός Αντικειμένου*: ΡΟΛΟΙ

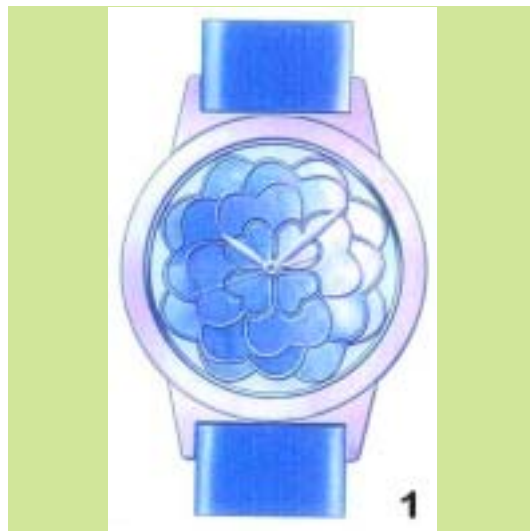

**ΕΥΡΕΤΗΡΙΟ ΑΙΤΗΣΕΩΝ ΣΧΕΔΙΩΝ Ή ΥΠΟΔΕΙΓΜΑΤΩΝ ΣΥΜΦΩΝΑ ΜΕ ΤΗΝ ΑΛΦΑΒΗΤΙΚΗ
ΣΕΙΡΑ ΤΩΝ ΚΑΤΑΘΕΤΩΝ**

ΚΑΤΑΘΕΤΗΣ (71)	ΠΡΟΣΔΙΟΡΙΣΜΟΣ ΑΝΤ/ΜΕΝΟΥ ΣΧ. Ή ΥΠ. (54)	ΚΑΤ/ΡΗΣΗ (15)	ΑΡ. ΑΙΤ. (21)
FOLLI FOLLIE ΑΝΩΝΥΜΗ ΕΜΠΟΡΙΚΗ ΒΙΟΤΕΧΝΙΚΗ ΚΑΙ ΤΕΧΝΙΚΗ ΕΤΑΙΡΕΙΑ με δ.τ. FOLLI FOLLIE GROUP	ΤΣΑΝΤΑ	24/09/2013	20130600150
FOLLI FOLLIE ΑΝΩΝΥΜΗ ΕΜΠΟΡΙΚΗ ΒΙΟΤΕΧΝΙΚΗ ΚΑΙ ΤΕΧΝΙΚΗ ΕΤΑΙΡΕΙΑ με δ.τ. FOLLI FOLLIE GROUP	ΡΟΛΟΙ	27/09/2013	20130600151
ΓΑΙΟΛΙΘΟΣ Α. ΦΙΛΙΠΠΙΔΗΣ ΔΙΑΚΟΣΜΗΤΙΚΑ ΠΕΤΡΩΜΑΤΑ ΔΟΜΙΚΑ ΥΛΙΚΑ ΑΝΩΝΥΜΗ ΕΤΑΙΡΕΙΑ	ΜΕΤΑΛΛΙΚΟ ΚΑΠΕΛΟ ΚΑΠΝΟΔΟΧΟΥ	23/09/2013	20130600145
Hayat Kimya Sanayi Anonim Sirketi	ΚΑΨΟΥΛΑ ΑΠΟΡΡΥΠΑΝΤΙΚΟΥ	18/09/2013	20130600143
SANITEC A.B.E.E.	ΣΕΙΡΑ ΓΡΑΝΙΤΕΝΙΩΝ ΝΕΡΟΧΥΤΩΝ ΚΟΥΖΙΝΑΣ	11/09/2013	20130600140
ΑΝΤΩΝΙΟΣ ΓΕΡΟΛΥΜΑΤΟΣ & ΥΙΟΙ ΛΕΒΕ	ΠΡΟΦΙΛ F140 ΓΙΑ ΒΙΟΜΗΧΑΝΙΚΑ ΥΠΕΡΜΕΓΕΘΗ ΡΟΛΛΑ ΚΑΤΑΣΚΕΥΑΣΜΕΝΟ ΑΠΟ ΓΑΛΒΑΝΙΣΜΕΝΟ ΧΑΛΥΒΔΟΕΛΑΣΜΑ	18/09/2013	20130600142
ΓΚΟΥΝΤΟΥΡΑΣ ΓΕΩΡΓΙΟΣ	ΘΕΡΜΑΣΤΡΕΣ ΑΠΟ ΧΥΤΟΣΙΔΕΡΟ Η ΜΕΤΑΛΛΙΚΟ ΕΛΑΣΜΑ	27/09/2013	20130600149
ΔΙΟΝ. ΣΠΗΛΙΑΚΟΠΟΥΛΟΣ & ΕΥΣΤ. ΣΑΡΑΑΝΗ ΕΕΒΕ	ΓΥΝΑΙΚΕΙΑ ΕΝΔΥΜΑΤΑ	04/09/2013	20130600138
ΔΙΟΝ. ΣΠΗΛΙΑΚΟΠΟΥΛΟΣ & ΕΥΣΤ. ΣΑΡΑΑΝΗ ΕΕΒΕ	ΓΥΝΑΙΚΕΙΑ ΕΝΔΥΜΑΤΑ	20/09/2013	20130600144
ΜΠΕΣΗΣ ΑΘΑΝΑΣΙΟΣ	ΣΥΝΔΕΟΜΕΝΟΙ ΔΙΣΚΟΙ ΒΑΜΒΑΚΟΣ ΚΑΘΑΡΙΣΜΟΥ	22/05/2013	20130600074
ΜΠΡΙΑΛΑΚΗΣ ΦΡΑΓΚΙΑΣ	ΒΙΟΜΗΧΑΝΙΚΕΣ ΛΑΒΕΣ ΚΑΙ ΠΟΜΟΛΑ ΠΟΛΛΑΠΛΩΝ ΧΡΗΣΕΩΝ	25/09/2013	20130600147
ΜΩΣΣΕ ΠΑΥΛΟΣ	ΡΟΛΟΓΙΑ ΧΕΙΡΟΣ	24/09/2013	20130600146
ΝΕΡΑ ΚΡΗΤΗΣ ΑΒΕΕ	ΦΙΑΛΗ ΑΠΟ ΠΕΤ ΠΛΑΣΤΙΚΟ	13/09/2013	20130600141
ΟΙΚΟΝΟΜΟΥ ΑΝΤΩΝΙΟΣ	ΗΛΕΚΤΡΙΚΟΣ ΘΕΡΜΟΠΟΜΠΟΣ	21/06/2013	20130600091
ΟΙΚΟΝΟΜΟΥ ΣΑΒΒΑ ΑΝΤΩΝΙΟΣ	* Έχει ζητηθεί αναβολή δημοσίευσης.	*	20130600139
ΠΡΕΒΕΝΑ ΠΑΡΑΣΚΕΥΗ	ΞΥΛΙΝΗ ΣΦΡΑΓΙΔΑ ΜΕ ΛΑΣΤΙΧΟ	26/09/2013	20130600148
ΦΙΛΙΠΠΙΔΗΣ ΑΝΑΣΤΑΣΙΟΣ	ΜΕΤΑΛΛΙΚΟ ΚΑΠΕΛΟ ΚΑΠΝΟΔΟΧΟΥ	23/09/2013	20130600145

Μ Ε Ρ Ο Σ Β '
ΚΑΤΑΧΩΡΗΜΕΝΑ ΠΙΣΤΟΠΟΙΗΤΙΚΑ ΣΧΕΔΙΩΝ ΚΑΙ ΥΠΟΔΕΙΓΜΑΤΩΝ

ΧΟΡΗΓΗΣΕΙΣ ΠΙΣΤΟΠΟΙΗΤΙΚΩΝ ΚΑΤΑΧΩΡΗΣΗΣ ΣΧΕΔΙΩΝ ΚΑΙ ΥΠΟΔΕΙΓΜΑΤΩΝ

(11) Αρ. Πιστοπ. Καταχώρησης Σχ. ή Υπ.:6003661

- (21) Αριθμός Αίτησης Σχ. ή Υπ.: 20130600097
(15) Ημερομηνία Καταχώρησης: 02/07/2013
(47) Ημερομηνία Χορήγησης: 04/02/2014
(73) Δικαιούχος (οι): ΝΤΡΙΜ ΣΠΟΤ ΕΤΑΙΡΕΙΑ ΩΡΟΛΟΓΙΩΝ ΚΑΙ ΚΟΣΜΗΜΑΤΩΝ ΜΟΝΟΠΡΟΣΩΠΗ ΕΤΑΙΡΕΙΑ ΠΕΡΙΟΡΙΣΜΕΝΗΣ ΕΥΘΥΝΗΣ
Κολοκοτρώνη 5, 15451 ΝΕΟ ΨΥΧΙΚΟ (ΑΤΤΙΚΗΣ),
ΕΛΛΑΔΑ
- (54) Προσδιορισμός Αντικειμένου: ΑΝΔΡΙΚΑ ΚΑΙ ΓΥΝΑΙΚΕΙΑ ΡΟΛΟΓΙΑ ΧΕΙΡΟΣ

Περισσότερα στοιχεία στην πρώτη δημοσίευση: ΕΔΒΙ (Τεύχος Β') Δεκέμβριος 2013

(11) Αρ. Πιστοπ. Καταχώρησης Σχ. ή Υπ.:6003662

- (21) Αριθμός Αίτησης Σχ. ή Υπ.: 20130600098
(15) Ημερομηνία Καταχώρησης: 02/07/2013
(47) Ημερομηνία Χορήγησης: 04/02/2014
(73) Δικαιούχος (οι): ΛΑΟΥ ΗΛΙΑ ΔΕΣΠΟΙΝΑ
Καταρτζή 13, 11524 ΑΘΗΝΑ (ΑΤΤΙΚΗΣ), ΕΛΛΑΔΑ
- (54) Προσδιορισμός Αντικειμένου: ΘΗΚΗ ΓΙΑ ΧΑΡΤΙ ΥΓΕΙΑΣ

Περισσότερα στοιχεία στην πρώτη δημοσίευση: ΕΔΒΙ (Τεύχος Β') Δεκέμβριος 2013

(11) Αρ. Πιστοπ. Καταχώρησης Σχ. ή Υπ.:6003663

- (21) Αριθμός Αίτησης Σχ. ή Υπ.: 20130600099
(15) Ημερομηνία Καταχώρησης: 03/07/2013
(47) Ημερομηνία Χορήγησης: 04/02/2014
(73) Δικαιούχος (οι): FOLLI FOLLIE ΑΝΩΝΥΜΗ ΕΜΠΟΡΙΚΗ ΒΙΟΤΕΧΝΙΚΗ ΚΑΙ ΤΕΧΝΙΚΗ ΕΤΑΙΡΕΙΑ με δ.τ. FOLLI FOLLIE GROUP
23ο Χλμ. Εθνικής Οδού Αθηνών Λαμίας, 14565 ΑΓΙΟΣ ΣΤΕΦΑΝΟΣ (ΑΤΤΙΚΗΣ), ΕΛΛΑΔΑ
- (54) Προσδιορισμός Αντικειμένου: ΚΟΛΛΙΕ

Περισσότερα στοιχεία στην πρώτη δημοσίευση: ΕΔΒΙ (Τεύχος Β') Δεκέμβριος 2013

(11) Αρ. Πιστοπ. Καταχώρησης Σχ. ή Υπ.:6003664

- (21) Αριθμός Αίτησης Σχ. ή Υπ.: 20130600100
(15) Ημερομηνία Καταχώρησης: 04/07/2013
(47) Ημερομηνία Χορήγησης: 04/02/2014
(73) Δικαιούχος (οι): ΚΟΝΤΙΖΑΣ ΚΩΝΣΤΑΝΤΙΝΟΥ ΕΜΜΑΝΟΥΗΛ
Γ. Παπανδρέου 83, 14452 ΜΕΤΑΜΟΡΦΩΣΗ (ΑΤΤΙΚΗΣ),
ΕΛΛΑΔΑ
- (54) Προσδιορισμός Αντικειμένου: ΤΡΕΪΛΕΡ ΠΑΝΤΟΣ ΕΔΑΦΟΥΣ

Περισσότερα στοιχεία στην πρώτη δημοσίευση: ΕΔΒΙ (Τεύχος Β') Δεκέμβριος 2013

(11) Αρ. Πιστοπ. Καταχώρησης Σχ. ή Υπ.:6003665

- (21) Αριθμός Αίτησης Σχ. ή Υπ.: 20130600101
(15) Ημερομηνία Καταχώρησης: 08/07/2013
(47) Ημερομηνία Χορήγησης: 04/02/2014
(73) Δικαιούχος (οι): ΣΤΑΥΡΑΚΑΣ ΠΑΝΑΓΙΩΤΗ ΚΩΝΣΤΑΝΤΙΝΟΣ
ΚΟΚΚΙΝΟΧΩΜΑ, 64100 ΕΛΕΥΘΕΡΟΥΠΟΛΗ (ΚΑΒΑ-
ΛΑΣ), ΕΛΛΑΔΑ
- (54) Προσδιορισμός Αντικειμένου: ΠΑΝΕΛ ΘΥΡΩΝ

Περισσότερα στοιχεία στην πρώτη δημοσίευση: ΕΔΒΙ (Τεύχος Β') Δεκέμβριος 2013

(11) Αρ. Πιστοπ. Καταχώρησης Σχ. ή Υπ.:6003666

(21) Αριθμός Αίτησης Σχ. ή Υπ.: 20130600102
(15) Ημερομηνία Καταχώρησης: 08/07/2013
(47) Ημερομηνία Χορήγησης: 04/02/2014
(73) Δικαιούχος (οι): ΔΗΜΗΤΡΙΑΔΗΣ ΝΙΚΟΛΑΟΥ ΑΝΘΙΜΟΣ
Δρυάδων 1Δ, 14572 ΔΡΟΣΙΑ (ΑΤΤΙΚΗΣ), ΕΛΛΑΔΑ

(54) Προσδιορισμός Αντικειμένου: ΣΚΙΑΣΤΡΟ ΠΑΡΑΛΙΑΣ

Περισσότερα στοιχεία στην πρώτη δημοσίευση: ΕΛΒΙ (Τεύχος Β') Δεκέμβριος 2013

(11) Αρ. Πιστοπ. Καταχώρησης Σχ. ή Υπ.:6003667

(21) Αριθμός Αίτησης Σχ. ή Υπ.: 20130600103
(15) Ημερομηνία Καταχώρησης: 08/07/2013
(47) Ημερομηνία Χορήγησης: 04/02/2014
(73) Δικαιούχος (οι): ΔΗΜΗΤΡΙΑΔΗΣ ΝΙΚΟΛΑΟΥ ΑΝΘΙΜΟΣ
Δρυάδων 1Δ, 14572 ΔΡΟΣΙΑ (ΑΤΤΙΚΗΣ), ΕΛΛΑΔΑ

(54) Προσδιορισμός Αντικειμένου: ΜΑΝΤΑΛΑΚΙ ΠΑΡΑΛΙΑΣ ΜΕ ΕΓΚΟΠΕΣ

Περισσότερα στοιχεία στην πρώτη δημοσίευση: ΕΛΒΙ (Τεύχος Β') Δεκέμβριος 2013

(11) Αρ. Πιστοπ. Καταχώρησης Σχ. ή Υπ.:6003668

(21) Αριθμός Αίτησης Σχ. ή Υπ.: 20130600104
(15) Ημερομηνία Καταχώρησης: 10/07/2013
(47) Ημερομηνία Χορήγησης: 04/02/2014
(73) Δικαιούχος (οι): ΔΗΜΗΤΡΙΑΔΗΣ ΝΙΚΟΛΑΟΥ ΑΝΘΙΜΟΣ
Δρυάδων 1Δ, 14572 ΔΡΟΣΙΑ (ΑΤΤΙΚΗΣ), ΕΛΛΑΔΑ

(54) Προσδιορισμός Αντικειμένου: ΣΤΗΡΙΓΜΑ ΓΙΑ ΣΤΑΘΕΡΟΠΟΙΗΣΗ ΑΝΤΙΚΕΙΜΕΝΩΝ ΣΤΗΝ ΥΠΑΙΘΡΟ

Περισσότερα στοιχεία στην πρώτη δημοσίευση: ΕΛΒΙ (Τεύχος Β') Δεκέμβριος 2013

(11) Αρ. Πιστοπ. Καταχώρησης Σχ. ή Υπ.:6003669

(21) Αριθμός Αίτησης Σχ. ή Υπ.: 20130600105
(15) Ημερομηνία Καταχώρησης: 10/07/2013
(47) Ημερομηνία Χορήγησης: 04/02/2014
(73) Δικαιούχος (οι): ΔΗΜΗΤΡΙΑΔΗΣ ΝΙΚΟΛΑΟΥ ΑΝΘΙΜΟΣ
Δρυάδων 1Δ, 14572 ΔΡΟΣΙΑ (ΑΤΤΙΚΗΣ), ΕΛΛΑΔΑ

(54) Προσδιορισμός Αντικειμένου: ΕΥΚΑΜΠΤΟΣ ΣΑΚΟΣ ΓΙΑ ΜΕΤΑΦΟΡΑ ΟΓΚΩΔΩΝ ΑΝΤΙΚΕΙΜΕΝΩΝ

Περισσότερα στοιχεία στην πρώτη δημοσίευση: ΕΛΒΙ (Τεύχος Β') Δεκέμβριος 2013

(11) Αρ. Πιστοπ. Καταχώρησης Σχ. ή Υπ.:6003670

(21) Αριθμός Αίτησης Σχ. ή Υπ.: 20130600106
(15) Ημερομηνία Καταχώρησης: 10/07/2013
(47) Ημερομηνία Χορήγησης: 04/02/2014
(73) Δικαιούχος (οι): ΔΗΜΗΤΡΙΑΔΗΣ ΝΙΚΟΛΑΟΥ ΑΝΘΙΜΟΣ
Δρυάδων 1Δ, 14572 ΔΡΟΣΙΑ (ΑΤΤΙΚΗΣ), ΕΛΛΑΔΑ

(54) Προσδιορισμός Αντικειμένου: ΨΥΓΕΙΟΤΣΑΝΤΑ

Περισσότερα στοιχεία στην πρώτη δημοσίευση: ΕΛΒΙ (Τεύχος Β') Δεκέμβριος 2013

(11) **Αρ. Πιστοπ. Καταχώρησης Σχ. ή Υπ.:6003671**
(21) Αριθμός Αίτησης Σχ. ή Υπ.: 20130600107
(15) Ημερομηνία Καταχώρησης: 11/07/2013
(47) Ημερομηνία Χορήγησης: 04/02/2014
(73) Δικαιούχος (οι): ΔΗΜΗΤΡΙΑΔΗΣ ΝΙΚΟΛΑΟΥ ΑΝΘΙΜΟΣ
Δρυάδων 1Δ, 14572 ΔΡΟΣΙΑ (ΑΤΤΙΚΗΣ), ΕΛΛΑΔΑ
(54) Προσδιορισμός Αντικειμένου: ΒΑΣΗ ΟΜΠΡΕΛΛΑΣ ΠΑΡΑΛΙΑΣ

Περισσότερα στοιχεία στην πρώτη δημοσίευση: ΕΛΒΙ (Τεύχος Β') Δεκέμβριος 2013

(11) **Αρ. Πιστοπ. Καταχώρησης Σχ. ή Υπ.:6003672**
(21) Αριθμός Αίτησης Σχ. ή Υπ.: 20130600108
(15) Ημερομηνία Καταχώρησης: 11/07/2013
(47) Ημερομηνία Χορήγησης: 04/02/2014
(73) Δικαιούχος (οι): ΔΗΜΗΤΡΙΑΔΗΣ ΝΙΚΟΛΑΟΥ ΑΝΘΙΜΟΣ
Δρυάδων 1Δ, 14572 ΔΡΟΣΙΑ (ΑΤΤΙΚΗΣ), ΕΛΛΑΔΑ
(54) Προσδιορισμός Αντικειμένου: ΤΣΑΝΤΑ ΥΠΑΙΘΡΟΥ

Περισσότερα στοιχεία στην πρώτη δημοσίευση: ΕΛΒΙ (Τεύχος Β') Δεκέμβριος 2013

(11) **Αρ. Πιστοπ. Καταχώρησης Σχ. ή Υπ.:6003673**
(21) Αριθμός Αίτησης Σχ. ή Υπ.: 20130600109
(15) Ημερομηνία Καταχώρησης: 12/07/2013
(47) Ημερομηνία Χορήγησης: 04/02/2014
(73) Δικαιούχος (οι): ΤΖΙΡΑΚΙΑΝ ΚΡΙΚΟΡ ΑΝΟΥΣ
Καβάφη 54, 14576 ΔΙΟΝΥΣΟΣ (ΑΤΤΙΚΗΣ), ΕΛΛΑΔΑ
(54) Προσδιορισμός Αντικειμένου: ΜΟΝΟΠΑΣΣΑΛΗ ΒΑΣΗ ΦΩΤΟΒΟΛΤΑΪΚΩΝ ΜΕ ΚΛΙΣΕΙΣ 25-30 ΚΑΙ 25-35 ΜΟΙΡΩΝ

Περισσότερα στοιχεία στην πρώτη δημοσίευση: ΕΛΒΙ (Τεύχος Β') Δεκέμβριος 2013

(11) **Αρ. Πιστοπ. Καταχώρησης Σχ. ή Υπ.:6003674**
(21) Αριθμός Αίτησης Σχ. ή Υπ.: 20130600110
(15) Ημερομηνία Καταχώρησης: 12/07/2013
(47) Ημερομηνία Χορήγησης: 04/02/2014
(73) Δικαιούχος (οι): ΤΖΙΡΑΚΙΑΝ ΚΡΙΚΟΡ ΑΝΟΥΣ
Καβάφη 54, 14576 ΔΙΟΝΥΣΟΣ (ΑΤΤΙΚΗΣ), ΕΛΛΑΔΑ
(54) Προσδιορισμός Αντικειμένου: ΜΕΤΑΒΛΗΤΗ ΜΟΝΟΠΑΣΣΑΛΗ ΜΕ ΕΛΑΤΗΡΙΟ ΒΑΣΗ ΦΩΤΟΒΟΛΤΑΪΚΩΝ ΓΙΑ ΚΛΙΣΕΙΣ 20-25-30 ΚΑΙ 25-30-35 ΜΟΙΡΩΝ

Περισσότερα στοιχεία στην πρώτη δημοσίευση: ΕΛΒΙ (Τεύχος Β') Δεκέμβριος 2013

(11) **Αρ. Πιστοπ. Καταχώρησης Σχ. ή Υπ.:6003675**
(21) Αριθμός Αίτησης Σχ. ή Υπ.: 20130600111
(15) Ημερομηνία Καταχώρησης: 15/07/2013
(47) Ημερομηνία Χορήγησης: 04/02/2014
(73) Δικαιούχος (οι): EUROPA PROFIL ΑΛΟΥΜΙΝΙΟ Α.Β.Ε.
56ο χλμ. Ε.Ο. Αθηνών-Λαμίας, 32011 ΟΙΝΟΦΥΤΑ
(ΒΟΙΩΤΙΑΣ), ΕΛΛΑΔΑ
(54) Προσδιορισμός Αντικειμένου: ΣΥΡΟΜΕΝΟ ΣΥΣΤΗΜΑ ΑΛΟΥΜΙΝΙΟΥ

Περισσότερα στοιχεία στην πρώτη δημοσίευση: ΕΛΒΙ (Τεύχος Β') Δεκέμβριος 2013

(11) Αρ. Πιστοπ. Καταχώρησης Σχ. ή Υπ.:6003676

- (21) Αριθμός Αίτησης Σχ. ή Υπ.: 20130600112
(15) Ημερομηνία Καταχώρησης: 15/07/2013
(47) Ημερομηνία Χορήγησης: 04/02/2014
(73) Δικαιούχος (οι): EUROPA PROFIL ΑΛΟΥΜΙΝΙΟ Α.Β.Ε.
56ο χλμ. Ε.Ο. Αθηνών-Λαμίας, 32011 ΟΙΝΟΦΥΤΑ
(ΒΟΙΩΤΙΑΣ), ΕΛΛΑΔΑ
- (54) Προσδιορισμός Αντικειμένου: ΣΥΡΟΜΕΝΟ ΣΥΣΤΗΜΑ ΑΛΟΥΜΙΝΙΟΥ
-

Περισσότερα στοιχεία στην πρώτη δημοσίευση: ΕΔΒΙ (Τεύχος Β') Δεκέμβριος 2013

(11) Αρ. Πιστοπ. Καταχώρησης Σχ. ή Υπ.:6003677

- (21) Αριθμός Αίτησης Σχ. ή Υπ.: 20130600113
(15) Ημερομηνία Καταχώρησης: 15/07/2013
(47) Ημερομηνία Χορήγησης: 04/02/2014
(73) Δικαιούχος (οι): ΒΟΓΙΑΤΖΗΣ ΚΩΝΣΤΑΝΤΙΝΟΥ ΑΘΑΝΑΣΙΟΣ
Κερκίρας 61 Τ.Θ. 1127, 19009 ΡΑΦΗΝΑ (ΑΤΤΙΚΗΣ),
ΕΛΛΑΔΑ
- (54) Προσδιορισμός Αντικειμένου: ΘΗΚΗ - ΤΣΑΝΤΑ ΓΙΑ ΤΟΠΟΘΕΤΗΣΗ ΗΛΕΚΤΡΟΝΙΚΩΝ ΚΑΙ ΠΡΟΣΩΠΙΚΩΝ ΑΝΤΙΚΕΙΜΕΝΩΝ
-

Περισσότερα στοιχεία στην πρώτη δημοσίευση: ΕΔΒΙ (Τεύχος Β') Δεκέμβριος 2013

(11) Αρ. Πιστοπ. Καταχώρησης Σχ. ή Υπ.:6003678

- (21) Αριθμός Αίτησης Σχ. ή Υπ.: 20130600114
(15) Ημερομηνία Καταχώρησης: 16/07/2013
(47) Ημερομηνία Χορήγησης: 04/02/2014
(73) Δικαιούχος (οι): ΙΩΑΝΝΙΔΟΥ ΤΣΕΛΕΝΤΗ ΓΕΡΑΣΙΜΟΥ ΡΟΖΑΛΙΑ
Γραβιάς 43, 15342 ΑΓΙΑ ΠΑΡΑΣΚΕΥΗ (ΑΤΤΙΚΗΣ),
ΕΛΛΑΔΑ
- (54) Προσδιορισμός Αντικειμένου: ΚΟΣΜΗΜΑΤΑ
-

Περισσότερα στοιχεία στην πρώτη δημοσίευση: ΕΔΒΙ (Τεύχος Β') Δεκέμβριος 2013

(11) Αρ. Πιστοπ. Καταχώρησης Σχ. ή Υπ.:6003679

- (21) Αριθμός Αίτησης Σχ. ή Υπ.: 20130600115
(15) Ημερομηνία Καταχώρησης: 16/07/2013
(47) Ημερομηνία Χορήγησης: 04/02/2014
(73) Δικαιούχος (οι): ΙΩΑΝΝΙΔΟΥ ΤΣΕΛΕΝΤΗ ΓΕΡΑΣΙΜΟΥ ΡΟΖΑΛΙΑ
Γραβιάς 43, 15342 ΑΓΙΑ ΠΑΡΑΣΚΕΥΗ (ΑΤΤΙΚΗΣ),
ΕΛΛΑΔΑ
- (54) Προσδιορισμός Αντικειμένου: ΚΑΡΕΚΛΕΣ-ΤΡΑΠΕΖΙΑ-ΑΠΟΘΗΚΕΥΤΙΚΟΣ ΧΩΡΟΣ-ΚΑΝΑΠΕΔΕΣ-ΒΙΒΛΙΟΘΗΚΗ
-

Περισσότερα στοιχεία στην πρώτη δημοσίευση: ΕΔΒΙ (Τεύχος Β') Δεκέμβριος 2013

(11) Αρ. Πιστοπ. Καταχώρησης Σχ. ή Υπ.:6003680

- (21) Αριθμός Αίτησης Σχ. ή Υπ.: 20130600116
(15) Ημερομηνία Καταχώρησης: 17/07/2013
(47) Ημερομηνία Χορήγησης: 04/02/2014
(73) Δικαιούχος (οι): ΠΑΠΑΜΙΧΑΗΛ ΜΙΧΑΗΛ ΙΩΑΝΝΗΣ
Πουλοπούλου 30, 11851 ΑΘΗΝΑ (ΑΤΤΙΚΗΣ), ΕΛΛΑΔΑ
- (54) Προσδιορισμός Αντικειμένου: ΛΙΝΑ-ΒΑΜΒΑΚΕΡΑ-ΠΛΕΚΤΑ ΕΝΔΥΜΑΤΑ
-

Περισσότερα στοιχεία στην πρώτη δημοσίευση: ΕΔΒΙ (Τεύχος Β') Δεκέμβριος 2013

(11) Αρ. Πιστοπ. Καταχώρησης Σχ. ή Υπ.:6003681

- (21) Αριθμός Αίτησης Σχ. ή Υπ.: 20130600117
(15) Ημερομηνία Καταχώρησης: 19/07/2013
(47) Ημερομηνία Χορήγησης: 05/02/2014
(73) Δικαιούχος (οι): ΠΑΡΑΣΚΕΥΟΠΟΥΛΟΣ ΚΩΝΣΤΑΝΤΙΝΟΥ ΙΩΑΝΝΗΣ
Φλέμινγκ 90, 16233 ΒΥΡΩΝΑΣ (ΑΤΤΙΚΗΣ), ΕΛΛΑΔΑ
(54) Προσδιορισμός Αντικειμένου: ΦΩΤΙΣΤΙΚΟ
-

Περισσότερα στοιχεία στην πρώτη δημοσίευση: ΕΛΒΙ (Τεύχος Β') Δεκέμβριος 2013

(11) Αρ. Πιστοπ. Καταχώρησης Σχ. ή Υπ.:6003682

- (21) Αριθμός Αίτησης Σχ. ή Υπ.: 20130600118
(15) Ημερομηνία Καταχώρησης: 19/07/2013
(47) Ημερομηνία Χορήγησης: 05/02/2014
(73) Δικαιούχος (οι): ΓΙΑΝΝΙΡΗΣ ΜΙΧΑΗΛ ΙΣΙΔΩΡΟΣ
Ανδρομάχης 181, 17673 ΚΑΛΛΙΘΕΑ (ΑΤΤΙΚΗΣ),
ΕΛΛΑΔΑ
(54) Προσδιορισμός Αντικειμένου: ΣΧΕΔΙΟ ΡΟΛΟΓΙΟΥ
-

Περισσότερα στοιχεία στην πρώτη δημοσίευση: ΕΛΒΙ (Τεύχος Β') Δεκέμβριος 2013

(11) Αρ. Πιστοπ. Καταχώρησης Σχ. ή Υπ.:6003683

- (21) Αριθμός Αίτησης Σχ. ή Υπ.: 20130600119
(15) Ημερομηνία Καταχώρησης: 22/07/2013
(47) Ημερομηνία Χορήγησης: 05/02/2014
(73) Δικαιούχος (οι): ΥΦΑΝΤΗΣ ΔΗΜΗΤΡΙΟΥ ΑΛΕΞΑΝΔΡΟΣ
Κ. Βίγλας και Ελαιώνων 1, 15351 ΠΑΛΛΗΝΗ (ΑΤΤΙΚΗΣ),
ΕΛΛΑΔΑ
(54) Προσδιορισμός Αντικειμένου: ΑΥΤΟΜΑΤΟΣ ΠΩΛΗΤΗΣ ΠΟΣΙΜΟΥ ΝΕΡΟΥ ΜΕ ΕΝΣΩΜΑΤΩΜΕΝΟ ΣΥΣΤΗΜΑ ΕΠΕΞΕΡΓΑΣΙΑΣ-
ΑΦΑΛΑΤΩΣΗΣ ΝΕΡΟΥ
-

Περισσότερα στοιχεία στην πρώτη δημοσίευση: ΕΛΒΙ (Τεύχος Β') Δεκέμβριος 2013

(11) Αρ. Πιστοπ. Καταχώρησης Σχ. ή Υπ.:6003684

- (21) Αριθμός Αίτησης Σχ. ή Υπ.: 20130600120
(15) Ημερομηνία Καταχώρησης: 08/07/2013
(47) Ημερομηνία Χορήγησης: 05/02/2014
(73) Δικαιούχος (οι): ΚΑΝΑΚΑΡΗΣ ΚΩΝΣΤΑΝΤΙΝΟΥ ΣΙΔΕΡΗΣ
Νέα Μουδανιά Χαλκιδικής, Περιοχή Ελαιώνες Τ.Θ. 86,
63200 ΝΕΑ ΜΟΥΔΑΝΙΑ (ΧΑΛΚΙΔΙΚΗΣ), ΕΛΛΑΔΑ
(54) Προσδιορισμός Αντικειμένου: ΘΡΥΜΜΑΤΙΣΜΕΝΑ ΚΑΙ ΟΛΟΚΛΗΡΑ ΑΦΥΔΑΤΩΜΕΝΑ ΔΙΑΚΟΣΜΗΤΙΚΑ ΚΟΥΚΟΥΤΣΙΑ
-

Περισσότερα στοιχεία στην πρώτη δημοσίευση: ΕΛΒΙ (Τεύχος Β') Δεκέμβριος 2013

(11) Αρ. Πιστοπ. Καταχώρησης Σχ. ή Υπ.:6003685

- (21) Αριθμός Αίτησης Σχ. ή Υπ.: 20130600121
(15) Ημερομηνία Καταχώρησης: 18/07/2013
(47) Ημερομηνία Χορήγησης: 05/02/2014
(73) Δικαιούχος (οι): ΑΓΓΕΛΗΣ ΑΝΑΣΤΑΣΙΟΥ ΕΜΜΑΝΟΥΗΛ
Ματρώζου 87, 18452 ΝΙΚΑΙΑ (ΑΤΤΙΚΗΣ), ΕΛΛΑΔΑ
(54) Προσδιορισμός Αντικειμένου: ΠΡΟΕΚΤΑΣΗ ΕΛΑΙΟΡΑΒΔΙΣΤΙΚΟΥ ΜΗΧΑΝΗΜΑΤΟΣ
-

Περισσότερα στοιχεία στην πρώτη δημοσίευση: ΕΛΒΙ (Τεύχος Β') Δεκέμβριος 2013

(11) Αρ. Πιστοπ. Καταχώρησης Σχ. ή Υπ.:6003686

- (21) Αριθμός Αίτησης Σχ. ή Υπ.: 20130600122
(15) Ημερομηνία Καταχώρησης: 25/07/2013
(47) Ημερομηνία Χορήγησης: 05/02/2014
(73) Δικαιούχος (οι): 1)ΧΑΤΖΗΑΝΤΩΝΙΟΥ ΤΡΙΑΝΤΑΦΥΛΛΟΥ ΕΛΛΗ
Κεραμοπούλου 27,55133 ΚΑΛΑΜΑΡΙΑ
(ΘΕΣΣΑΛΟΝΙΚΗΣ), ΕΛΛΑΔΑ
2)ΜΑΛΙΣΟΒΑ ΙΩΑΝΝΗ ΑΙΚΑΤΕΡΙΝΗ
Ομαλού 11, 73133 ΧΑΝΙΑ (ΧΑΝΙΩΝ), ΕΛΛΑΔΑ
3)ΠΡΑΤΣΙΝΑΚΗΣ ΖΑΧΑΡΙΑ ΓΕΩΡΓΙΟΣ
Βασιλέως Ηρακλείου 35, 54624 ΘΕΣΣΑΛΟΝΙΚΗ (ΘΕΣΣΑ-
ΛΟΝΙΚΗΣ), ΕΛΛΑΔΑ
- (54) Προσδιορισμός Αντικειμένου: ΣΥΣΚΕΥΑΣΙΑ ΜΕΤΑΦΟΡΑΣ ΠΟΤΗΡΙΩΝ ΚΑΙ ΦΑΓΗΤΟΥ
-
-

Περισσότερα στοιχεία στην πρώτη δημοσίευση: ΕΛΒΙ (Τεύχος Β') Δεκέμβριος 2013

(11) Αρ. Πιστοπ. Καταχώρησης Σχ. ή Υπ.:6003687

- (21) Αριθμός Αίτησης Σχ. ή Υπ.: 20130600123
(15) Ημερομηνία Καταχώρησης: 26/07/2013
(47) Ημερομηνία Χορήγησης: 05/02/2014
(73) Δικαιούχος (οι): ΠΑΡΑΣΚΕΥΟΠΟΥΛΟΣ ΚΩΝΣΤΑΝΤΙΝΟΥ ΙΩΑΝΝΗΣ
Φλέμνγκ 90, 16233 ΒΥΡΩΝΑΣ (ΑΤΤΙΚΗΣ), ΕΛΛΑΔΑ
- (54) Προσδιορισμός Αντικειμένου: ΦΩΤΙΣΤΙΚΟ
-
-

Περισσότερα στοιχεία στην πρώτη δημοσίευση: ΕΛΒΙ (Τεύχος Β') Δεκέμβριος 2013

(11) Αρ. Πιστοπ. Καταχώρησης Σχ. ή Υπ.:6003688

- (21) Αριθμός Αίτησης Σχ. ή Υπ.: 20120600127
(15) Ημερομηνία Καταχώρησης: 28/11/2012
(47) Ημερομηνία Χορήγησης: 05/02/2014
(73) Δικαιούχος (οι): Scania CV AB, 151 87 Sodertalje, ΣΟΥΗΔΙΑ
- (54) Προσδιορισμός Αντικειμένου: ΦΑΝΑΡΙ
-
-

Περισσότερα στοιχεία στην πρώτη δημοσίευση: ΕΛΒΙ (Τεύχος Β') Δεκέμβριος 2013

(11) Αρ. Πιστοπ. Καταχώρησης Σχ. ή Υπ.:6003689

- (21) Αριθμός Αίτησης Σχ. ή Υπ.: 20120600128
(15) Ημερομηνία Καταχώρησης: 28/11/2012
(47) Ημερομηνία Χορήγησης: 05/02/2014
(73) Δικαιούχος (οι): Scania CV AB, 151 87 Sodertalje, ΣΟΥΗΔΙΑ
- (54) Προσδιορισμός Αντικειμένου: ΣΚΙΑΔΙΟ ΜΕ ΠΛΑΦΟΝΙΕΡΑ ΣΠΟΤ
-
-

Περισσότερα στοιχεία στην πρώτη δημοσίευση: ΕΛΒΙ (Τεύχος Β') Δεκέμβριος 2013

(11) Αρ. Πιστοπ. Καταχώρησης Σχ. ή Υπ.:6003690

- (21) Αριθμός Αίτησης Σχ. ή Υπ.: 20130600124
(15) Ημερομηνία Καταχώρησης: 06/08/2013
(47) Ημερομηνία Χορήγησης: 11/02/2014
(73) Δικαιούχος (οι): ΠΑΡΑΣΚΕΥΟΠΟΥΛΟΣ ΚΩΝΣΤΑΝΤΙΝΟΥ ΙΩΑΝΝΗΣ
Φλέμνγκ 90,16233 ΒΥΡΩΝΑΣ (ΑΤΤΙΚΗΣ), ΕΛΛΑΔΑ
- (54) Προσδιορισμός Αντικειμένου: ΦΩΤΙΣΤΙΚΑ
-
-

Περισσότερα στοιχεία στην πρώτη δημοσίευση: ΕΛΒΙ (Τεύχος Β') Ιανουάριος 2014

(11) Αρ. Πιστοπ. Καταχώρησης Σχ. ή Υπ.:6003691

- (21) Αριθμός Αίτησης Σχ. ή Υπ.: 20130600125
(15) Ημερομηνία Καταχώρησης: 06/08/2013
(47) Ημερομηνία Χορήγησης: 11/02/2014
(73) Δικαιούχος (οι): Π. ΚΟΥΡΜΠΕΛΑΣ & ΣΙΑ Ε.Ε.
Αλιμούντος 86, 16451 ΑΡΓΥΡΟΥΠΟΛΗ (ΑΤΤΙΚΗΣ),
ΕΛΛΑΔΑ
(54) Προσδιορισμός Αντικειμένου: ΕΝΔΥΜΑΤΑ

Περισσότερα στοιχεία στην πρώτη δημοσίευση: ΕΛΒΙ (Τεύχος Β') Ιανουάριος 2014

(11) Αρ. Πιστοπ. Καταχώρησης Σχ. ή Υπ.:6003692

- (21) Αριθμός Αίτησης Σχ. ή Υπ.: 20130600128
(15) Ημερομηνία Καταχώρησης: 06/08/2013
(47) Ημερομηνία Χορήγησης: 11/02/2014
(73) Δικαιούχος (οι): Π. ΚΟΥΡΜΠΕΛΑΣ & ΣΙΑ Ε.Ε.
Αλιμούντος 86, 16451 ΑΡΓΥΡΟΥΠΟΛΗ (ΑΤΤΙΚΗΣ),
ΕΛΛΑΔΑ
(54) Προσδιορισμός Αντικειμένου: ΠΛΕΚΤΑ ΚΟΣΜΗΜΑΤΑ

Περισσότερα στοιχεία στην πρώτη δημοσίευση: ΕΛΒΙ (Τεύχος Β') Ιανουάριος 2014

(11) Αρ. Πιστοπ. Καταχώρησης Σχ. ή Υπ.:6003693

- (21) Αριθμός Αίτησης Σχ. ή Υπ.: 20130600129
(15) Ημερομηνία Καταχώρησης: 05/08/2013
(47) Ημερομηνία Χορήγησης: 11/02/2014
(73) Δικαιούχος (οι): ΜΑΘΙΟΣ ΠΥΡΙΜΑΧΑ Α.Ε.
Επιδάφρου 5, ΑΓΙΟΣ ΙΩΑΝΝΗΣ ΡΕΝΤΗΣ, 182 33
ΠΕΙΡΑΙΑΣ, ΕΛΛΑΔΑ
(54) Προσδιορισμός Αντικειμένου: ΣΙΤΑ, ΤΡΙΦΥΛΛΗ Ή ΜΟΝΟΦΥΛΛΗ ΓΙΑ ΑΕΡΟΘΕΡΜΟ/ΕΝΑΛΛΑΚΤΗ ΤΖΑΚΙΟΥ, ΜΕ ΚΙΝΟΥΜΕΝΕΣ ΠΕΡΣΙΔΕΣ

Περισσότερα στοιχεία στην πρώτη δημοσίευση: ΕΛΒΙ (Τεύχος Β') Ιανουάριος 2014

(11) Αρ. Πιστοπ. Καταχώρησης Σχ. ή Υπ.:6003694

- (21) Αριθμός Αίτησης Σχ. ή Υπ.: 20130600130
(15) Ημερομηνία Καταχώρησης: 09/08/2013
(47) Ημερομηνία Χορήγησης: 11/02/2014
(73) Δικαιούχος (οι): FOLLI FOLLIE ΑΝΩΝΥΜΗ ΕΜΠΟΡΙΚΗ ΒΙΟΤΕΧΝΙΚΗ
ΚΑΙ ΤΕΧΝΙΚΗ ΕΤΑΙΡΕΙΑ με δ.τ. FOLLI FOLLIE GROUP
23ο Χλμ. Εθνικής Οδού Αθηνών Λαμίας, 14565 ΑΓΙΟΣ
ΣΤΕΦΑΝΟΣ (ΑΤΤΙΚΗΣ), ΕΛΛΑΔΑ
(54) Προσδιορισμός Αντικειμένου: ΚΟΣΜΗΜΑ

Περισσότερα στοιχεία στην πρώτη δημοσίευση: ΕΛΒΙ (Τεύχος Β') Ιανουάριος 2014

(11) Αρ. Πιστοπ. Καταχώρησης Σχ. ή Υπ.:6003695

- (21) Αριθμός Αίτησης Σχ. ή Υπ.: 20130600131
(15) Ημερομηνία Καταχώρησης: 09/08/2013
(47) Ημερομηνία Χορήγησης: 11/02/2014
(73) Δικαιούχος (οι): FOLLI FOLLIE ΑΝΩΝΥΜΗ ΕΜΠΟΡΙΚΗ ΒΙΟΤΕΧΝΙΚΗ
ΚΑΙ ΤΕΧΝΙΚΗ ΕΤΑΙΡΕΙΑ με δ.τ. FOLLI FOLLIE GROUP
23ο Χλμ. Εθνικής Οδού Αθηνών Λαμίας, 14565 ΑΓΙΟΣ
ΣΤΕΦΑΝΟΣ (ΑΤΤΙΚΗΣ), ΕΛΛΑΔΑ
(54) Προσδιορισμός Αντικειμένου: ΡΟΛΟΪ

Περισσότερα στοιχεία στην πρώτη δημοσίευση: ΕΛΒΙ (Τεύχος Β') Ιανουάριος 2014

(11) Αρ. Πιστοπ. Καταχώρησης Σχ. ή Υπ.:6003696

(21) Αριθμός Αίτησης Σχ. ή Υπ.: 20130600132
(15) Ημερομηνία Καταχώρησης: 05/08/2013
(47) Ημερομηνία Χορήγησης: 11/02/2014
(73) Δικαιούχος (οι): ΜΑΘΙΟΣ ΠΥΡΙΜΑΧΑ Α.Ε.
Επιδάουρου 5, ΑΓΙΟΣ ΙΩΑΝΝΗΣ ΡΕΝΤΗΣ, 182 33
ΠΕΙΡΑΙΑΣ, ΕΛΛΑΔΑ

(54) Προσδιορισμός Αντικειμένου: ΑΕΡΟΘΕΡΜΟ/ΕΝΑΛΛΑΚΤΗΣ ΤΖΑΚΙΟΥ, ΜΕ ΔΙΑΙΡΟΥΜΕΝΕΣ ΣΩΛΗΝΕΣ

Περισσότερα στοιχεία στην πρώτη δημοσίευση: ΕΔΒΙ (Τεύχος Β') Ιανουάριος 2014

(11) Αρ. Πιστοπ. Καταχώρησης Σχ. ή Υπ.:6003697

(21) Αριθμός Αίτησης Σχ. ή Υπ.: 20130600133
(15) Ημερομηνία Καταχώρησης: 13/08/2013
(47) Ημερομηνία Χορήγησης: 11/02/2014
(73) Δικαιούχος (οι): ΠΟΥΡΙΚΑΣ ΖΗΣΗ ΓΕΩΡΓΙΟΣ
Βασιλείου Β' 24, 60100 ΚΑΤΕΡΙΝΗ (ΠΙΕΡΙΑΣ), ΕΛΛΑΔΑ

(54) Προσδιορισμός Αντικειμένου: ΧΕΙΡΟΠΟΙΗΤΟ ΨΑΛΙΔΙ ΧΕΙΡΟΣ, ΠΟΥ ΧΡΗΣΙΜΟΠΟΙΕΙΤΑΙ ΓΙΑ ΤΟ ΚΟΥΡΕΜΑ ΠΡΟΒΑΤΩΝ, ΚΑΘΩΣ ΚΑΙ ΓΙΑ ΟΠΟΙΑΔΗΠΟΤΕ ΑΛΛΗ ΓΕΝΙΚΗ ΧΡΗΣΗ

Περισσότερα στοιχεία στην πρώτη δημοσίευση: ΕΔΒΙ (Τεύχος Β') Ιανουάριος 2014

(11) Αρ. Πιστοπ. Καταχώρησης Σχ. ή Υπ.:6003698

(21) Αριθμός Αίτησης Σχ. ή Υπ.: 20130600134
(15) Ημερομηνία Καταχώρησης: 22/08/2013
(47) Ημερομηνία Χορήγησης: 11/02/2014
(73) Δικαιούχος (οι): 1)ΚΑΣΑΠΑΚΗΣ ΝΙΚΟΛΑΟΥ ΕΜΜΑΝΟΥΗΛ
ΑΝΤΩΝΙΟΣ

Νεαπόλεως 17,71307 ΗΡΑΚΛΕΙΟ (ΗΡΑΚΛΕΙΟΥ),
ΕΛΛΑΔΑ
2)ΜΠΑΜΠΑΛΗΣ ΣΤΕΛΙΟΥ ΑΘΑΝΑΣΙΟΣ
Συγγρού 10, 54625 ΘΕΣΣΑΛΟΝΙΚΗ (ΘΕΣΣΑΛΟΝΙΚΗΣ),
ΕΛΛΑΔΑ

(54) Προσδιορισμός Αντικειμένου: ΞΥΛΙΝΟΣ ΠΕΡΙΠΑΤΗΤΗΡΑΣ

Περισσότερα στοιχεία στην πρώτη δημοσίευση: ΕΔΒΙ (Τεύχος Β') Ιανουάριος 2014

(11) Αρ. Πιστοπ. Καταχώρησης Σχ. ή Υπ.:6003699

(21) Αριθμός Αίτησης Σχ. ή Υπ.: 20130600135
(15) Ημερομηνία Καταχώρησης: 23/08/2013
(47) Ημερομηνία Χορήγησης: 11/02/2014
(73) Δικαιούχος (οι): ΑΡΤΟΒΙΟΜΗΧΑΝΙΑ ΚΑΡΑΜΟΛΕΓΚΟΣ Α.Ε.
Θέση Τζήμα, 19400 ΚΟΡΩΠΙ (ΑΤΤΙΚΗΣ), ΕΛΛΑΔΑ

(54) Προσδιορισμός Αντικειμένου: ΠΑΡΑΛΛΗΛΟΓΡΑΜΜΟ ΔΙΠΛΩΤΟ ΨΩΜΙ ΓΙΑ ΣΑΝΤΟΥΙΤΣ ΜΕ ΚΟΡΑ ΚΑΙ ΣΤΙΣ ΤΕΣΣΕΡΙΣ ΠΛΕΥΡΕΣ

Περισσότερα στοιχεία στην πρώτη δημοσίευση: ΕΔΒΙ (Τεύχος Β') Ιανουάριος 2014

(11) Αρ. Πιστοπ. Καταχώρησης Σχ. ή Υπ.:6003700

(21) Αριθμός Αίτησης Σχ. ή Υπ.: 20130600136
(15) Ημερομηνία Καταχώρησης: 28/08/2013
(47) Ημερομηνία Χορήγησης: 11/02/2014
(73) Δικαιούχος (οι): ΠΗΤΤΑΣ ΔΗΜΗΤΡΙΟΥ ΙΩΑΝΝΗΣ
Τσιμισκή 115, 54621 ΘΕΣΣΑΛΟΝΙΚΗ (ΘΕΣΣΑΛΟΝΙΚΗΣ),
ΕΛΛΑΔΑ

(54) Προσδιορισμός Αντικειμένου: ΑΞΕΣΟΥΑΡ ΕΠΙΣΗΜΩΝ ΕΝΔΥΜΑΤΩΝ-ΠΑΠΙΓΤΟΝ, ΕΜΠΡΟΣΘΙΑ ΞΕΝΟΚΟΥΜΠΑ, ΚΑΛΥΜΜΑ ΚΟΥΜΠΙΟΥ

Περισσότερα στοιχεία στην πρώτη δημοσίευση: ΕΔΒΙ (Τεύχος Β') Ιανουάριος 2014

(11) **Αρ. Πιστοπ. Καταχώρησης Σχ. ή Υπ.:6003701**

(21) **Αριθμός Αίτησης Σχ. ή Υπ.:** 20130600137

(15) **Ημερομηνία Καταχώρησης:** 30/08/2013

(47) **Ημερομηνία Χορήγησης:** 11/02/2014

(73) **Δικαιούχος (οι):** ΣΥΡΜΟΣ-ΛΕΒΑΝΤΗΣ ΑΒΕΕ

Καραγιαννοπούλου 102, 32100 ΛΙΒΑΔΕΙΑ (ΒΟΙΩΤΙΑΣ),

ΕΛΛΑΔΑ

(54) **Προσδιορισμός Αντικειμένου:** ΠΛΑΣΤΙΚΗ ΔΕΞΑΜΕΝΗ ΠΟΛΥΑΙΘΥΛΕΝΙΟΥ ΜΕ ΕΝΣΩΜΑΤΩΜΕΝΑ ΕΣΩΤΕΡΙΚΑ ΧΩΡΙΣΜΑΤΑ

Περισσότερα στοιχεία στην πρώτη δημοσίευση: ΕΛΒΙ (Τεύχος Β΄) Ιανουάριος 2014

ΕΥΡΕΤΗΡΙΟ ΕΚΔΟΘΕΝΤΩΝ Σχ. ή Υπ. ΣΥΜΦΩΝΑ ΜΕ ΤΗΝ ΑΛΦΑΒΗΤΙΚΗ ΣΕΙΡΑ ΤΩΝ ΔΙΚΑΙΟΥΧΩΝ

ΔΙΚΑΙΟΥΧΟΣ (73)	ΠΡΟΣΔΙΟΡΙΣΜΟΣ ΑΝΤ/ΜΕΝΟΥ ΣΧ. Ή ΥΠ. (54)	ΚΑΤ/ΡΗΣΗ (15)	ΑΡ. ΠΙΣΤ. (11)
<i>EUROPA PROFIL ΑΛΟΥΜΙΝΙΟ Α.Β.Ε.</i>	ΣΥΡΟΜΕΝΟ ΣΥΣΤΗΜΑ ΑΛΟΥΜΙΝΙΟΥ	15/07/2013	6003675
<i>EUROPA PROFIL ΑΛΟΥΜΙΝΙΟ Α.Β.Ε.</i>	ΣΥΡΟΜΕΝΟ ΣΥΣΤΗΜΑ ΑΛΟΥΜΙΝΙΟΥ	15/07/2013	6003676
<i>FOLLI FOLLIE ΑΝΩΝΥΜΗ ΕΜΠΟΡΙΚΗ ΒΙΟΤΕΧΝΙΚΗ ΚΑΙ ΤΕΧΝΙΚΗ ΕΤΑΙΡΕΙΑ με δ.τ. FOLLI FOLLIE GROUP</i>	ΚΟΛΛΙΕ	03/07/2013	6003663
<i>FOLLI FOLLIE ΑΝΩΝΥΜΗ ΕΜΠΟΡΙΚΗ ΒΙΟΤΕΧΝΙΚΗ ΚΑΙ ΤΕΧΝΙΚΗ ΕΤΑΙΡΕΙΑ με δ.τ. FOLLI FOLLIE GROUP</i>	ΚΟΣΜΗΜΑ	09/08/2013	6003694
<i>FOLLI FOLLIE ΑΝΩΝΥΜΗ ΕΜΠΟΡΙΚΗ ΒΙΟΤΕΧΝΙΚΗ ΚΑΙ ΤΕΧΝΙΚΗ ΕΤΑΙΡΕΙΑ με δ.τ. FOLLI FOLLIE GROUP</i>	ΡΟΛΟΪ	09/08/2013	6003695
<i>Scania CV AB</i>	ΦΑΝΑΡΙ	28/11/2012	6003688
<i>Scania CV AB</i>	ΣΚΙΑΔΙΟ ΜΕ ΠΛΑΦΟΝΙΕΡΑ ΣΠΟΤ	28/11/2012	6003689
<i>ΑΓΓΕΛΗΣ ΕΜΜΑΝΟΥΗΛ</i>	ΠΡΟΕΚΤΑΣΗ ΕΛΛΙΟΡΑΒΔΙΣΤΙΚΟΥ ΜΗΧΑΝΗΜΑΤΟΣ	18/07/2013	6003685
<i>ΑΡΤΟΒΙΟΜΗΧΑΝΙΑ ΚΑΡΑΜΟΛΕΓΚΟΣ Α.Ε.</i>	ΠΑΡΑΛΛΗΛΟΓΡΑΜΜΟ ΔΙΠΛΩΤΟ ΨΩΜΙ ΓΙΑ ΣΑΝΤΟΥΙΤΣ ΜΕ ΚΟΡΑ ΚΑΙ ΣΤΙΣ ΤΕΣΣΕΡΙΣ ΠΛΕΥΡΕΣ	23/08/2013	6003699
<i>ΒΟΓΙΑΤΖΗΣ ΑΘΑΝΑΣΙΟΣ</i>	ΘΗΚΗ - ΤΣΑΝΤΑ ΓΙΑ ΤΟΠΟΘΕΤΗΣΗ ΗΛΕΚΤΡΟΝΙΚΩΝ ΚΑΙ ΠΡΟΣΩΠΙΚΩΝ ΑΝΤΙΚΕΙΜΕΝΩΝ	15/07/2013	6003677
<i>ΓΙΑΝΝΙΡΗΣ ΙΣΙΔΩΡΟΣ</i>	ΣΧΕΔΙΟ ΡΟΛΟΓΙΟΥ	19/07/2013	6003682
<i>ΔΗΜΗΤΡΙΑΔΗΣ ΑΝΘΙΜΟΣ</i>	ΣΚΙΑΣΤΡΟ ΠΑΡΑΛΙΑΣ	08/07/2013	6003666
<i>ΔΗΜΗΤΡΙΑΔΗΣ ΑΝΘΙΜΟΣ</i>	ΜΑΝΤΑΛΑΚΙ ΠΑΡΑΛΙΑΣ ΜΕ ΕΓΚΟΠΕΣ	08/07/2013	6003667
<i>ΔΗΜΗΤΡΙΑΔΗΣ ΑΝΘΙΜΟΣ</i>	ΣΤΗΡΙΓΜΑ ΓΙΑ ΣΤΑΘΕΡΟΠΟΙΗΣΗ ΑΝΤΙΚΕΙΜΕΝΩΝ ΣΤΗΝ ΥΠΑΙΘΡΟ	10/07/2013	6003668
<i>ΔΗΜΗΤΡΙΑΔΗΣ ΑΝΘΙΜΟΣ</i>	ΕΥΚΑΜΠΤΟΣ ΣΑΚΟΣ ΓΙΑ ΜΕΤΑΦΟΡΑ ΟΓΚΩΔΩΝ ΑΝΤΙΚΕΙΜΕΝΩΝ	10/07/2013	6003669
<i>ΔΗΜΗΤΡΙΑΔΗΣ ΑΝΘΙΜΟΣ</i>	ΨΥΓΕΙΟΤΣΑΝΤΑ	10/07/2013	6003670
<i>ΔΗΜΗΤΡΙΑΔΗΣ ΑΝΘΙΜΟΣ</i>	ΒΑΣΗ ΟΜΠΡΕΛΑΣ ΠΑΡΑΛΙΑΣ	11/07/2013	6003671
<i>ΔΗΜΗΤΡΙΑΔΗΣ ΑΝΘΙΜΟΣ</i>	ΤΣΑΝΤΑ ΥΠΑΙΘΡΟΥ	11/07/2013	6003672
<i>ΙΩΑΝΝΙΔΟΥ ΤΣΕΛΕΝΤΗ ΡΟΖΑΛΙΑ</i>	ΚΟΣΜΗΜΑΤΑ	16/07/2013	6003678
<i>ΙΩΑΝΝΙΔΟΥ ΤΣΕΛΕΝΤΗ ΡΟΖΑΛΙΑ</i>	ΚΑΡΕΚΛΕΣ-ΤΡΑΠΕΖΙΑ-ΑΠΟΘΗΚΕΥΤΙΚΟΣ ΧΩΡΟΣ-ΚΑΝΑΠΕΔΕΣ-ΒΙΒΛΙΟΘΗΚΗ	16/07/2013	6003679
<i>ΚΑΝΑΚΑΡΗΣ ΣΙΑΕΡΗΣ</i>	ΘΡΥΜΜΑΤΙΣΜΕΝΑ ΚΑΙ ΟΛΟΚΛΗΡΑ ΑΦΥΔΑΤΩΜΕΝΑ ΔΙΑΚΟΣΜΗΤΙΚΑ ΚΟΥΚΟΥΤΣΙΑ	08/07/2013	6003684
<i>ΚΑΣΑΠΑΚΗΣ ΕΜΜΑΝΟΥΗΛ ΑΝΤΩΝΙΟΣ</i>	ΕΥΛΙΝΟΣ ΠΕΡΙΠΑΤΗΤΗΡΑΣ	22/08/2013	6003698
<i>ΚΟΝΤΙΖΑΣ ΕΜΜΑΝΟΥΗΛ</i>	ΤΡΕΪΛΕΡ ΠΑΝΤΟΣ ΕΔΑΦΟΥΣ	04/07/2013	6003664
<i>ΛΑΟΥ ΔΕΣΠΟΙΝΑ</i>	ΘΗΚΗ ΓΙΑ ΧΑΡΤΙ ΥΓΕΙΑΣ	02/07/2013	6003662
<i>ΜΑΘΙΟΣ ΠΥΡΙΜΑΧΑ Α.Ε.</i>	ΣΙΤΑ, ΤΡΙΦΥΛΛΗ Ή ΜΟΝΟΦΥΛΛΗ ΓΙΑ ΑΕΡΟΘΕΡΜΟ/ΕΝΑΛΛΑΚΤΗ ΤΖΑΚΙΟΥ, ΜΕ ΚΙΝΟΥΜΕΝΕΣ ΠΕΡΣΙΔΕΣ	05/08/2013	6003693
<i>ΜΑΘΙΟΣ ΠΥΡΙΜΑΧΑ Α.Ε.</i>	ΑΕΡΟΘΕΡΜΟ/ΕΝΑΛΛΑΚΤΗΣ ΤΖΑΚΙΟΥ, ΜΕ ΔΙΑΙΡΟΥΜΕΝΕΣ ΣΩΛΗΝΕΣ	05/08/2013	6003696
<i>ΜΑΛΙΣΟΒΑ ΑΙΚΑΤΕΡΙΝΗ</i>	ΣΥΣΚΕΥΑΣΙΑ ΜΕΤΑΦΟΡΑΣ ΠΟΤΗΡΙΩΝ ΚΑΙ ΦΑΓΗΤΟΥ	25/07/2013	6003686
<i>ΜΠΑΜΠΑΛΗΣ ΑΘΑΝΑΣΙΟΣ</i>	ΕΥΛΙΝΟΣ ΠΕΡΙΠΑΤΗΤΗΡΑΣ	22/08/2013	6003698

ΔΙΚΑΙΟΥΧΟΣ (73)	ΠΡΟΣΔΙΟΡΙΣΜΟΣ ΑΝΤ/ΜΕΝΟΥ ΣΧ. Ή ΥΠ. (54)	ΚΑΤ/ΡΗΣΗ (15)	ΑΡ. ΠΙΣΤ. (11)
ΝΤΡΙΜ ΣΠΟΤ ΕΤΑΙΡΕΙΑ ΩΡΟΛΟΓΙΩΝ ΚΑΙ ΚΟΣΜΗΜΑΤΩΝ ΜΟΝΟΠΡΟΣΩΠΗ ΕΤΑΙΡΕΙΑ ΠΕΡΙΟΡΙΣΜΕΝΗΣ ΕΥΘΥΝΗΣ	ΑΝΔΡΙΚΑ ΚΑΙ ΓΥΝΑΙΚΕΙΑ ΡΟΛΟΓΙΑ ΧΕΙΡΟΣ	02/07/2013	6003661
Π. ΚΟΥΡΜΠΕΛΑΣ & ΣΙΑ Ε.Ε.	ΕΝΔΥΜΑΤΑ	06/08/2013	6003691
Π. ΚΟΥΡΜΠΕΛΑΣ & ΣΙΑ Ε.Ε.	ΠΛΕΚΤΑ ΚΟΣΜΗΜΑΤΑ	06/08/2013	6003692
ΠΑΠΑΜΙΧΑΗΛ ΙΩΑΝΝΗΣ	ΛΙΝΑ-ΒΑΜΒΑΚΕΡΑ-ΠΛΕΚΤΑ ΕΝΔΥΜΑΤΑ	17/07/2013	6003680
ΠΑΡΑΣΚΕΥΟΠΟΥΛΟΣ ΙΩΑΝΝΗΣ	ΦΩΤΙΣΤΙΚΟ	19/07/2013	6003681
ΠΑΡΑΣΚΕΥΟΠΟΥΛΟΣ ΙΩΑΝΝΗΣ	ΦΩΤΙΣΤΙΚΟ	26/07/2013	6003687
ΠΑΡΑΣΚΕΥΟΠΟΥΛΟΣ ΙΩΑΝΝΗΣ	ΦΩΤΙΣΤΙΚΑ	06/08/2013	6003690
ΠΗΤΤΑΣ ΙΩΑΝΝΗΣ	ΑΞΕΣΟΥΑΡ ΕΠΙΣΗΜΩΝ ΕΝΔΥΜΑΤΩΝ-ΠΑΠΙΓΙΩΝ, ΕΜΠΡΟΣΘΙΑ ΞΕΝΟΚΟΥΜΠΙΑ, ΚΑΛΥΜΜΑ ΚΟΥΜΠΙΟΥ	28/08/2013	6003700
ΠΟΥΡΙΚΑΣ ΓΕΩΡΓΙΟΣ	ΧΕΙΡΟΠΟΙΗΤΟ ΨΑΛΙΔΙ ΧΕΙΡΟΣ, ΠΟΥ ΧΡΗΣΙΜΟΠΟΙΕΙΤΑΙ ΓΙΑ ΤΟ ΚΟΥΡΕΜΑ ΠΡΟΒΑΤΩΝ, ΚΑΘΩΣ ΚΑΙ ΓΙΑ ΟΠΟΙΑΔΗΠΟΤΕ ΑΛΛΗ ΓΕΝΙΚΗ ΧΡΗΣΗ	13/08/2013	6003697
ΠΡΑΤΣΙΝΑΚΗΣ ΓΕΩΡΓΙΟΣ	ΣΥΣΚΕΥΑΣΙΑ ΜΕΤΑΦΟΡΑΣ ΠΟΤΗΡΙΩΝ ΚΑΙ ΦΑΓΗΤΟΥ	25/07/2013	6003686
ΣΤΑΥΡΑΚΑΣ ΚΩΝΣΤΑΝΤΙΝΟΣ	ΠΑΝΕΛ ΘΥΡΩΝ	08/07/2013	6003665
ΣΥΡΜΟΣ-ΛΕΒΑΝΤΗΣ ΑΒΕΕ	ΠΛΑΣΤΙΚΗ ΔΕΞΑΜΕΝΗ ΠΟΛΥΑΙΘΥΛΕΝΙΟΥ ΜΕ ΕΝΣΩΜΑΤΩΜΕΝΑ ΕΣΩΤΕΡΙΚΑ ΧΩΡΙΣΜΑΤΑ	30/08/2013	6003701
ΤΖΙΡΑΚΙΑΝ ΑΝΟΥΣ	ΜΟΝΟΠΑΣΣΑΛΗ ΒΑΣΗ ΦΩΤΟΒΟΛΤΑΪΚΩΝ ΜΕ ΚΛΙΣΕΙΣ 25-30 ΚΑΙ 25-35 ΜΟΙΡΩΝ	12/07/2013	6003673
ΤΖΙΡΑΚΙΑΝ ΑΝΟΥΣ	ΜΕΤΑΒΛΗΤΗ ΜΟΝΟΠΑΣΣΑΛΗ ΜΕ ΕΛΑΤΗΡΙΟ ΒΑΣΗ ΦΩΤΟΒΟΛΤΑΪΚΩΝ ΓΙΑ ΚΛΙΣΕΙΣ 20-25-30 ΚΑΙ 25-30-35 ΜΟΙΡΩΝ	12/07/2013	6003674
ΥΦΑΝΤΗΣ ΑΛΕΞΑΝΔΡΟΣ	ΑΥΤΟΜΑΤΟΣ ΠΩΛΗΤΗΣ ΠΟΣΙΜΟΥ ΝΕΡΟΥ ΜΕ ΕΝΣΩΜΑΤΩΜΕΝΟ ΣΥΣΤΗΜΑ ΕΠΕΞΕΡΓΑΣΙΑΣ-ΑΦΑΛΛΑΤΩΣΗΣ ΝΕΡΟΥ	22/07/2013	6003683
ΧΑΤΖΗΑΝΤΩΝΙΟΥ ΕΛΛΗ	ΣΥΣΚΕΥΑΣΙΑ ΜΕΤΑΦΟΡΑΣ ΠΟΤΗΡΙΩΝ ΚΑΙ ΦΑΓΗΤΟΥ	25/07/2013	6003686

Μ Ε Ρ Ο Σ Γ '
ΑΝΑΝΕΩΣΕΙΣ

ΑΝΑΝΕΩΣΕΙΣ ΚΑΤΑΧΩΡΗΜΕΝΩΝ ΣΧΕΔΙΩΝ Ή ΥΠΟΔΕΙΓΜΑΤΩΝ

(11) Αρ. Πιστοπ. Καταχώρησης Σχ. ή Υπ.:6001823

(73) Δικαιούχος (οι): ΚΑΡΑΝΙΚΟΛΑΟΥ ΕΜΜΑΝΟΥΗΛ ΕΙΡΗΝΗ, Δημοκρατίας 9, 15343 ΑΓΙΑ ΠΑΡΑΣΚΕΥΗ (ΑΤΤΙΚΗΣ) (GR) .
(17) Ημερομηνία Ανανέωσης: 3-2-2019 (3η 5ετία)

(11) Αρ. Πιστοπ. Καταχώρησης Σχ. ή Υπ.:6001830

(73) Δικαιούχος (οι): FRIGOGLASS ΒΙΟΜΗΧΑΝΙΑ ΨΥΚΤΙΚΩΝ ΘΑΛΑΜΩΝ ΑΝΩΝΥΜΟΣ ΒΙΟΜΗΧΑΝΙΚΗ ΚΑΙ ΕΜΠΟΡΙΚΗ ΕΤΑΙΡΕΙΑ με διακριτ. τίτλο "FRIGOGLASS ABEE" , Κηφισίας 44, 15125 ΜΑΡΟΥΣΙ (ΑΤΤΙΚΗΣ) (GR) .
(17) Ημερομηνία Ανανέωσης: 4-2-2019 (3η 5ετία)

(11) Αρ. Πιστοπ. Καταχώρησης Σχ. ή Υπ.:6001834

(73) Δικαιούχος (οι): Ν.Κ. ΠΛΑΣΤΙΚΑ ΑΝΩΝΥΜΗ ΒΙΟΤΕΧΝΙΚΗ ΚΑΙ ΕΜΠΟΡΙΚΗ ΕΤΑΙΡΕΙΑ ΠΛΑΣΤΙΚΩΝ ΚΑΙ ΕΙΔΩΝ ΣΥΣΚΕΥΑΣΙΑΣ , Δημαράκη 16, 11855 ΑΘΗΝΑ (ΑΤΤΙΚΗΣ) (GR) .
(17) Ημερομηνία Ανανέωσης: 20-2-2019 (3η 5ετία)

(11) Αρ. Πιστοπ. Καταχώρησης Σχ. ή Υπ.:6001839

(73) Δικαιούχος (οι): ΣΑΡΑΝΤΙΔΟΥ ΕΛΙΣΣΑΒΕΤ, Ηρώων Πολυτεχνείου 3, 16121 ΚΑΙΣΑΡΙΑΝΗ (ΑΤΤΙΚΗΣ) (GR) .
(17) Ημερομηνία Ανανέωσης: 27-2-2019 (3η 5ετία)

(11) Αρ. Πιστοπ. Καταχώρησης Σχ. ή Υπ.:6001848

(73) Δικαιούχος (οι): ΚΛΙΜΑΤΕΧΝΙΚΗ Α.Ε. , Μαρ. Αντύπα 35, ΚΑΛΑΜΑΡΙΑ, 551 34 ΘΕΣΣΑΛΟΝΙΚΗ (GR) .
(17) Ημερομηνία Ανανέωσης: 1-4-2019 (3η 5ετία)

(11) Αρ. Πιστοπ. Καταχώρησης Σχ. ή Υπ.:6002041

(73) Δικαιούχος (οι): ΥΑΛCO-Σ.Δ.ΚΩΝΣΤΑΝΤΙΝΟΥ & ΥΙΟΣ Α.Ε. , Ανδρέα Μεταξά 9, 14564 ΚΗΦΙΣΙΑ (ΑΤΤΙΚΗΣ) (GR) .
(17) Ημερομηνία Ανανέωσης: 19-4-2020 (3η 5ετία)

(11) Αρ. Πιστοπ. Καταχώρησης Σχ. ή Υπ.:6002744

(73) Δικαιούχος (οι): ΔΗΜΟΥ ΝΙΚΟΛΑΟΣ, 32ο χλμ. Ε.Ο. Αθηνών-Λαμίας, 19014 ΚΑΠΑΝΔΡΙΤΙ (ΑΤΤΙΚΗΣ) (GR) .
(17) Ημερομηνία Ανανέωσης: 4-8-2018 (2η 5ετία)

(11) Αρ. Πιστοπ. Καταχώρησης Σχ. ή Υπ.:6002844

(73) Δικαιούχος (οι): FOLLI FOLLIE ABEE , 23ο χλμ Εθνικής Οδού Αθηνών-Λαμίας, 14565 ΑΓΙΟΣ ΣΤΕΦΑΝΟΣ (ΑΤΤΙΚΗΣ) (GR) .
(17) Ημερομηνία Ανανέωσης: 10-2-2019 (2η 5ετία)

(11) Αρ. Πιστοπ. Καταχώρησης Σχ. ή Υπ.:6002846

(73) Δικαιούχος (οι):
1) ΑΠΟΣΤΟΛΟΥ ΧΡΗΣΤΟΣ, Πουρνάρι Δομοκού, 35010 ΔΟΜΟΚΟΣ (ΦΘΙΩΤΙΔΑΣ) (GR).
2) ΔΙΝΟΠΟΥΛΟΥ ΒΑΓΙΑ, ΤΕΙ Δυτικής Μακεδονίας, Κοίλα Κοζάνης, 50100 ΚΟΖΑΝΗ (ΚΟΖΑΝΗΣ) (GR).
3) ΚΥΡΑΤΣΗΣ ΠΑΝΑΓΙΩΤΗΣ, ΤΕΙ Δυτικής Μακεδονίας, Κοίλο Κοζάνης, 50100 ΚΟΖΑΝΗ (ΚΟΖΑΝΗΣ) (GR).
4) ΤΕΧΝΟΛΟΓΙΚΟ ΕΚΠΑΙΔΕΥΤΙΚΟ ΙΔΡΥΜΑ ΔΥΤΙΚΗΣ ΜΑΚΕΔΟΝΙΑΣ , Κοίλα Κοζάνης, 50100 ΚΟΖΑΝΗ (ΚΟΖΑΝΗΣ) (GR) .
(17) Ημερομηνία Ανανέωσης: 11-2-2019 (2η 5ετία)

(11) Αρ. Πιστοπ. Καταχώρησης Σχ. ή Υπ.:6002847

(73) Δικαιούχος (οι):
1) ΜΟΥΣΛΗ ΑΛΗ, Π.Χρύσα, 67100 ΞΑΝΘΗ (ΞΑΝΘΗΣ) (GR).
2) ΜΑΝΑΒΗΣ ΑΘΑΝΑΣΙΟΣ, Νέα Καρδιά, 50100 ΚΟΖΑΝΗ (ΚΟΖΑΝΗΣ) (GR).
3) ΔΙΝΟΠΟΥΛΟΥ ΒΑΓΙΑ, ΤΕΙ Δυτικής Μακεδονίας, Κοίλα Κοζάνης, 50100 ΚΟΖΑΝΗ (ΚΟΖΑΝΗΣ) (GR).
4) ΚΥΡΑΤΣΗΣ ΠΑΝΑΓΙΩΤΗΣ, ΤΕΙ Δυτικής Μακεδονίας, Κοίλο Κοζάνης, 50100 ΚΟΖΑΝΗ (ΚΟΖΑΝΗΣ) (GR).
5) ΤΕΧΝΟΛΟΓΙΚΟ ΕΚΠΑΙΔΕΥΤΙΚΟ ΙΔΡΥΜΑ ΔΥΤΙΚΗΣ ΜΑΚΕΔΟΝΙΑΣ, Κοίλα Κοζάνης, 50100 ΚΟΖΑΝΗ (ΚΟΖΑΝΗΣ) (GR) .
(17) Ημερομηνία Ανανέωσης: 11-2-2019 (2η 5ετία)

(11) Αρ. Πιστοπ. Καταχώρησης Σχ. ή Υπ.:6002857

(73) Δικαιούχος (οι): ΜΟΡΑΛΗ ΓΕΩΡΓΙΟΥ ΧΡΙΣΤΙΝΑ, Αναπαύσεως 5, 14565 ΑΓΙΟΣ ΣΤΕΦΑΝΟΣ (ΑΤΤΙΚΗΣ) (GR) .
(17) Ημερομηνία Ανανέωσης: 24-2-2019 (2η 5ετία)

(11) Αρ. Πιστοπ. Καταχώρησης Σχ. ή Υπ.:6002858

(73) Δικαιούχος (οι):

ΙΩΑΝ.ΜΠΟΥΡΔΟΣ-ΣΤΕΦ.ΑΝΤΩΝΙΑΔΗΣ ΒΙΟΤΕΧΝΙΑ ΥΠΟΔΗΜΑΤΩΝ ΚΑΙ ΔΕΡΜΑΤΙΝΩΝ ΕΙΔΩΝ (ΤΣΑΝΤΕΣ)
ΕΤΑΙΡΕΙΑ ΠΕΡΙΟΡΙΣΜΕΝΗΣ ΕΥΘΥΝΗΣ , Αγ.Λαύρας 9, 18233 ΑΓΙΟΣ ΙΩΑΝΝΗΣ ΡΕΝΤΗΣ (ΑΤΤΙΚΗΣ) (GR) .

(17) Ημερομηνία Ανανέωσης:

26-2-2019 (2η 5ετία)

(11) Αρ. Πιστοπ. Καταχώρησης Σχ. ή Υπ.:6003089

(73) Δικαιούχος (οι):

ΠΑΝΤΕΛΑΚΗΣ ΕΜΜΑΝΟΥΗΛ ΕΛΕΥΘΕΡΙΟΣ, 45η Πάροδος αρ. 6, ΒΙΟΠΑ, 13341 ΑΝΩ ΛΙΟΣΙΑ (ΑΤΤΙΚΗΣ) (GR) .

(17) Ημερομηνία Ανανέωσης:

4-2-2020 (2η 5ετία)

**ΜΕΡΟΣ Δ'
ΜΕΤΑΒΟΛΕΣ**

ΠΙΣΤΟΠΟΙΗΤΙΚΑ ΚΑΤΑΧΩΡΗΣΗΣ ΣΧΕΔΙΩΝ Ή ΥΠΟΔΕΙΓΜΑΤΩΝ

ΑΡ. ΣΧ. Ή ΥΠΟΔ.	ΣΥΓΧΩΝΕΥΣΕΙΣ
6000373	Η εταιρεία “Folli Follie ABEE” δικαιούχος του υπ’αριθμ. 6000373 πιστοποιητικού καταχώρησης σχεδίου ή υποδείγματος συγχωνεύθηκε δι’ απορροφήσεως στην εταιρεία με την επωνυμία “Καταστήματα Αφορολογίτων Ειδών Ανώνυμη Εταιρεία Εκμετάλλευσης Καταστημάτων Αφορολογίτων Ειδών και Βιομηχανική, Βιοτεχνική, Τεχνική και Εμπορική Εταιρεία Α.Ε.» με δ.τ. ‘Folli-Follie Group’ που εδρεύει στο 23 ^ο χλμ. Εθνικής Οδού Αθηνών-Λαμίας, 14565 Άγιος Στέφανος Αττικής η οποία αποτελεί την νέα δικαιούχο.
6002814	Η εταιρεία “Folli Follie ABEE” δικαιούχος του υπ’αριθμ. 6002814 πιστοποιητικού καταχώρησης σχεδίου ή υποδείγματος συγχωνεύθηκε δι’ απορροφήσεως στην εταιρεία με την επωνυμία “Καταστήματα Αφορολογίτων Ειδών Ανώνυμη Εταιρεία Εκμετάλλευσης Καταστημάτων Αφορολογίτων Ειδών και Βιομηχανική, Βιοτεχνική, Τεχνική και Εμπορική Εταιρεία Α.Ε.» με δ.τ. ‘Folli-Follie Group’ που εδρεύει στο 23 ^ο χλμ. Εθνικής Οδού Αθηνών-Λαμίας, 14565 Άγιος Στέφανος Αττικής η οποία αποτελεί την νέα δικαιούχο.
6002790	Η εταιρεία “Folli Follie ABEE” δικαιούχος του υπ’αριθμ. 6002790 πιστοποιητικού καταχώρησης σχεδίου ή υποδείγματος συγχωνεύθηκε δι’ απορροφήσεως στην εταιρεία με την επωνυμία “Καταστήματα Αφορολογίτων Ειδών Ανώνυμη Εταιρεία Εκμετάλλευσης Καταστημάτων Αφορολογίτων Ειδών και Βιομηχανική, Βιοτεχνική, Τεχνική και Εμπορική Εταιρεία Α.Ε.» με δ.τ. ‘Folli-Follie Group’ που εδρεύει στο 23 ^ο χλμ. Εθνικής Οδού Αθηνών-Λαμίας, 14565 Άγιος Στέφανος Αττικής η οποία αποτελεί την νέα δικαιούχο.
6002791	Η εταιρεία “Folli Follie ABEE” δικαιούχος του υπ’αριθμ. 6002791 πιστοποιητικού καταχώρησης σχεδίου ή υποδείγματος συγχωνεύθηκε δι’ απορροφήσεως στην εταιρεία με την επωνυμία “Καταστήματα Αφορολογίτων Ειδών Ανώνυμη Εταιρεία Εκμετάλλευσης Καταστημάτων Αφορολογίτων Ειδών και Βιομηχανική, Βιοτεχνική, Τεχνική και Εμπορική Εταιρεία Α.Ε.» με δ.τ. ‘Folli-Follie Group’ που εδρεύει στο 23 ^ο χλμ. Εθνικής Οδού Αθηνών-Λαμίας, 14565 Άγιος Στέφανος Αττικής η οποία αποτελεί την νέα δικαιούχο.

ΑΡ. ΣΧ. Ή ΥΠΟΔ.	ΑΛΛΑΓΗ ΕΠΩΝΥΜΙΑΣ
6000373	Η εταιρεία “Καταστήματα Αφορολογίτων Ειδών Ανώνυμη Εταιρεία Εκμετάλλευσης Καταστημάτων Αφορολογίτων Ειδών και Βιομηχανική, Βιοτεχνική, Τεχνική και Εμπορική Εταιρεία Α.Ε.» με δ.τ. ‘Folli-Follie Group’ Folli Follie ABEE” (μετά από συγχώνευση δι’ απορροφήσεως της εταιρείας Folli Follie ABEE) δικαιούχος του υπ’αριθμ. 6000373 πιστοποιητικού καταχώρησης σχεδίου ή υποδείγματος μετέβαλε την επωνυμία της σε : «Folli-Follie Ανώνυμη Εμπορική Βιοτεχνική και Τεχνική Εταιρεία» με δ.τ. ‘Folli-Follie Group’”
6002814	Η εταιρεία “Καταστήματα Αφορολογίτων Ειδών Ανώνυμη Εταιρεία Εκμετάλλευσης Καταστημάτων Αφορολογίτων Ειδών και Βιομηχανική, Βιοτεχνική, Τεχνική και Εμπορική Εταιρεία Α.Ε.» με δ.τ. ‘Folli-Follie Group’ Folli Follie ABEE” (μετά από συγχώνευση δι’ απορροφήσεως της εταιρείας Folli Follie ABEE) δικαιούχος του υπ’αριθμ. 6002814 πιστοποιητικού καταχώρησης σχεδίου ή υποδείγματος μετέβαλε την επωνυμία της σε : «Folli-Follie Ανώνυμη Εμπορική Βιοτεχνική και Τεχνική Εταιρεία» με δ.τ. ‘Folli-Follie Group’”
6002790	Η εταιρεία “Καταστήματα Αφορολογίτων Ειδών Ανώνυμη Εταιρεία Εκμετάλλευσης Καταστημάτων Αφορολογίτων Ειδών και Βιομηχανική, Βιοτεχνική, Τεχνική και Εμπορική Εταιρεία Α.Ε.» με δ.τ. ‘Folli-Follie Group’ Folli Follie ABEE” (μετά από συγχώνευση δι’ απορροφήσεως της εταιρείας Folli Follie ABEE) δικαιούχος του υπ’αριθμ. 6002790 πιστοποιητικού καταχώρησης σχεδίου ή υποδείγματος μετέβαλε την επωνυμία της σε : «Folli-Follie Ανώνυμη Εμπορική Βιοτεχνική και Τεχνική Εταιρεία» με δ.τ. ‘Folli-Follie Group’”
6002791	Η εταιρεία “Καταστήματα Αφορολογίτων Ειδών Ανώνυμη Εταιρεία Εκμετάλλευσης Καταστημάτων Αφορολογίτων Ειδών και Βιομηχανική, Βιοτεχνική, Τεχνική και Εμπορική Εταιρεία Α.Ε.» με δ.τ. ‘Folli-Follie Group’ Folli Follie ABEE” (μετά από συγχώνευση δι’ απορροφήσεως της εταιρείας Folli Follie ABEE) δικαιούχος του υπ’αριθμ. 6002791 πιστοποιητικού καταχώρησης σχεδίου ή υποδείγματος μετέβαλε την επωνυμία της σε : «Folli-Follie Ανώνυμη Εμπορική Βιοτεχνική και Τεχνική Εταιρεία» με δ.τ. ‘Folli-Follie Group’”

<i>ΑΡ. ΣΧ. Ή ΥΠΟΔ.</i>	<i>ΠΑΡΑΙΤΗΣΗ</i>
6002822	Ο δικαιούχος κ. Παναγιώτης Φαναριώτης παραιτείται από όλα τα διακρίματά του που απορρέουν από το υπ' αριθμ. 6002822 πιστοποιητικό καταχώρησης σχεδίου ή υποδείγματος.

<i>ΑΡ. ΣΧ. Ή ΥΠΟΔ.</i>	<i>ΑΛΛΑΓΗ ΔΙΕΥΘΥΝΣΗΣ</i>
6002721	Η εταιρεία «ΣΥΠΟ Ε.Π.Ε.» δικαιούχος του υπ' αριθμ. 6002721 πιστοποιητικού καταχώρησης σχεδίου ή υποδείγματος άλλαξε την διεύθυνση αλληλογραφίας της από : Βορείου Ηπείρου 56-58 & Καλλιπόλεως, 10444 Αθήνα σε : Προκοπίου 3, 12131 Περιστέρι, Αθήνα.
6002771	Ο κ. Θωμάς Νικολάου δικαιούχος του υπ' αριθμ. 6002771 πιστοποιητικού καταχώρησης σχεδίου ή υποδείγματος άλλαξε την διεύθυνση του από : Κόνιτσα, Γραβίτσια, 44100 Κόνιτσα σε : 10 ^ο χλμ. Ε.Ο Ιωαννίνων-Κόνιτσας, 45500 Ιωάννινα.

<i>ΑΡ. ΣΧ. Ή ΥΠΟΔ.</i>	<i>ΑΛΛΑΓΗ ΕΔΡΑΣ</i>
6000480	Η εταιρεία «ΒΙΟΦΡΕ Ανώνυμη Εταιρεία Εμπορίας και Κατασκευής Φρεατίων Ύδρευσης και Αποχετευσης και Υδραυλικών Ειδών» δικαιούχος του υπ' αριθμ. 6000480 πιστοποιητικού καταχώρησης σχεδίου ή υποδείγματος άλλαξε την έδρά της από : Αγ. Ιωάννη Στεφάνη, 19300 Ασπρόπυργος Αττικής σε : Θ. Παλαιό Χωριό Σουσακί, 20003 Αγ. Θεόδωροι, Κορινθία.
6001670	Η εταιρεία «ΕΛΑΪΣ-Unilever Hellas Ανώνυμη Εταιρεία Απορρυπαντικών, Καλλυντικών, Τροφίμων» με δ.τ. "ΕΛΑΪΣ-Unilever Hellas A.E." δικαιούχος του υπ' αριθμ. 6001670 πιστοποιητικού καταχώρησης σχεδίου ή υποδείγματος άλλαξε την έδρά της από : Χειμάρας 8, 15125 Μαρούσι Αττικής σε : Λεωφ. Κύμης & Σενέκα 10, 14564 Κηφισιά Αττικής.
6001713	Η εταιρεία «ΕΛΑΪΣ-Unilever Hellas Ανώνυμη Εταιρεία Απορρυπαντικών, Καλλυντικών, Τροφίμων» με δ.τ. "ΕΛΑΪΣ-Unilever Hellas A.E." δικαιούχος του υπ' αριθμ. 6001713 πιστοποιητικού καταχώρησης σχεδίου ή υποδείγματος άλλαξε την έδρά της από : Χειμάρας 8, 15125 Μαρούσι Αττικής σε : Λεωφ. Κύμης & Σενέκα 10, 14564 Κηφισιά Αττικής.
6003547	Η εταιρεία «ΕΛΑΪΣ-Unilever Hellas Ανώνυμη Εταιρεία Απορρυπαντικών, Καλλυντικών, Τροφίμων» με δ.τ. "ΕΛΑΪΣ-Unilever Hellas A.E." δικαιούχος του υπ' αριθμ. 6003547 πιστοποιητικού καταχώρησης σχεδίου ή υποδείγματος άλλαξε την έδρά της από : Χειμάρας 8, 15125 Μαρούσι Αττικής σε : Λεωφ. Κύμης & Σενέκα 10, 14564 Κηφισιά Αττικής.

<i>ΑΡ. ΣΧ. Ή ΥΠΟΔ.</i>	<i>ΣΥΣΤΑΣΗ ΕΝΕΧΥΡΟΥ</i>
6002798	Ο κ. Αθανάσιος Παπαπαναγιώτου δικαιούχος του υπ' αριθμ. 6002798 πιστοποιητικού καταχώρησης σχεδίου ή υποδείγματος μας γνωστοποίησε ότι, συστήνει επί του εν λόγω σχεδίου ή υποδείγματος ενέχυρο σύμφωνα με τα άρθρα 1209 επ. του Α.Κ. υπέρ της εταιρείας «ALPHA ΤΡΑΠΕΖΑ Α.Ε.» που εδρεύει στην οδό Σταδίου 40, 10564 Αθήνα.
6002799	Ο κ. Αθανάσιος Παπαπαναγιώτου δικαιούχος του υπ' αριθμ. 6002799 πιστοποιητικού καταχώρησης σχεδίου ή υποδείγματος μας γνωστοποίησε ότι, συστήνει επί του εν λόγω σχεδίου ή υποδείγματος ενέχυρο σύμφωνα με τα άρθρα 1209 επ. του Α.Κ. υπέρ της εταιρείας «ALPHA ΤΡΑΠΕΖΑ Α.Ε.» που εδρεύει στην οδό Σταδίου 40, 10564 Αθήνα.

Μ Ε Ρ Ο Σ Ε '
ΛΗΞΗ ΠΡΟΣΤΑΣΙΑΣ

ΛΗΞΗ ΠΡΟΣΤΑΣΙΑΣ ΚΑΤΑΧΩΡΗΜΕΝΩΝ ΣΧΕΔΙΩΝ Ή ΥΠΟΔΕΙΓΜΑΤΩΝ

(11) Αρ. Πιστοπ. Καταχώρησης Σχ. ή Υπ.:6000281

(73) Δικαιούχος (οι): GILLETTE CANADA INC. , 16700 Trans Canada, KIRKLAND, H9H 4Y8 QUEBEC (CA) .

(11) Αρ. Πιστοπ. Καταχώρησης Σχ. ή Υπ.:6000282

(73) Δικαιούχος (οι): GILLETTE CANADA INC. , 16700 Trans Canada, KIRKLAND, H9H 4Y8 QUEBEC (CA) .

(11) Αρ. Πιστοπ. Καταχώρησης Σχ. ή Υπ.:6000283

(73) Δικαιούχος (οι): GILLETTE CANADA INC. , 16700 Trans Canada, KIRKLAND, H9H 4Y8 QUEBEC (CA) .

(11) Αρ. Πιστοπ. Καταχώρησης Σχ. ή Υπ.:6000289

(73) Δικαιούχος (οι): ΚΑΨΙΔΗΣ ΔΗΜΗΤΡΙΟΥ ΣΠΥΡΟΣ , Ροδοδάφνης 31, ΠΟΛΥΔΡΟΣΟ ΧΑΛΑΝΔΡΙΟΥ, 152 33 ΑΤΤΙΚΗ (GR) .

(11) Αρ. Πιστοπ. Καταχώρησης Σχ. ή Υπ.:6001751

(73) Δικαιούχος (οι): S.C. JOHNSON & SON INC. , 1525 Howe Street, 53403 Racine, WI (US) .

(11) Αρ. Πιστοπ. Καταχώρησης Σχ. ή Υπ.:6002745

(73) Δικαιούχος (οι): ΑΝΩΝΥΜΗ ΕΜΠΟΡΙΚΗ ΒΙΟΤΕΧΝΙΚΗ ΚΑΤΑΣΚΕΥΑΣΤΙΚΗ ΚΑΙ ΣΧΕΔΙΑΣΤΙΚΗ ΕΤΑΙΡΕΙΑ ΚΟΝΒΕΕ Α.Ε.Β.Ε. με
δ.τ. "ΚΟΝΒΕΕ Α.Ε.Β.Ε." , Λεωφ. Γεννηματά 71, 19018 ΜΑΓΟΥΛΑ ΑΤΤΙΚΗΣ (GR) .

(11) Αρ. Πιστοπ. Καταχώρησης Σχ. ή Υπ.:6002746

(73) Δικαιούχος (οι): ΓΕΩΡΓΟΠΟΥΛΟΣ ΝΙΚΟΛΑΟΣ, Λαζ. Τσάμη 70, Ανω Τούμπα., 54352 ΘΕΣΣΑΛΟΝΙΚΗ (ΘΕΣΣΑΛΟΝΙΚΗΣ) (GR) .

(11) Αρ. Πιστοπ. Καταχώρησης Σχ. ή Υπ.:6002755

(73) Δικαιούχος (οι): ΜΑΝΟΥΣΟΣ ΚΛΑΠΙΑΚΗΣ ΑΒΕΕ , Σουλίου 40, 13451 ΚΑΜΑΤΕΡΟ (ΑΤΤΙΚΗΣ) (GR) .

(11) Αρ. Πιστοπ. Καταχώρησης Σχ. ή Υπ.:6002756

(73) Δικαιούχος (οι): ΜΑΝΟΥΣΟΣ ΚΛΑΠΙΑΚΗΣ ΑΒΕΕ , Σουλίου 40, 13451 ΚΑΜΑΤΕΡΟ (ΑΤΤΙΚΗΣ) (GR) .

(11) Αρ. Πιστοπ. Καταχώρησης Σχ. ή Υπ.:6002757

(73) Δικαιούχος (οι): ΜΑΝΟΥΣΟΣ ΚΛΑΠΙΑΚΗΣ ΑΒΕΕ , Σουλίου 40, 13451 ΚΑΜΑΤΕΡΟ (ΑΤΤΙΚΗΣ) (GR) .

(11) Αρ. Πιστοπ. Καταχώρησης Σχ. ή Υπ.:6002758

(73) Δικαιούχος (οι): ΜΑΝΟΥΣΟΣ ΚΛΑΠΙΑΚΗΣ ΑΒΕΕ , Σουλίου 40, 13451 ΚΑΜΑΤΕΡΟ (ΑΤΤΙΚΗΣ) (GR) .

(11) Αρ. Πιστοπ. Καταχώρησης Σχ. ή Υπ.:6002759

(73) Δικαιούχος (οι): ΜΑΝΟΥΣΟΣ ΚΛΑΠΙΑΚΗΣ ΑΒΕΕ , Σουλίου 40, 13451 ΚΑΜΑΤΕΡΟ (ΑΤΤΙΚΗΣ) (GR) .

(11) Αρ. Πιστοπ. Καταχώρησης Σχ. ή Υπ.:6002760

(73) Δικαιούχος (οι): ΜΑΝΟΥΣΟΣ ΚΛΑΠΙΑΚΗΣ ΑΒΕΕ , Σουλίου 40, 13451 ΚΑΜΑΤΕΡΟ (ΑΤΤΙΚΗΣ) (GR) .

(11) Αρ. Πιστοπ. Καταχώρησης Σχ. ή Υπ.:6002761

(73) Δικαιούχος (οι): ΜΑΝΟΥΣΟΣ ΚΛΑΠΙΑΚΗΣ ΑΒΕΕ , Σουλίου 40, 13451 ΚΑΜΑΤΕΡΟ (ΑΤΤΙΚΗΣ) (GR) .

ΜΕΡΟΣ ΣΤ'
ΑΚΥΡΩΣΕΙΣ

ΟΥΔΕΜΙΑ

ΣΥΝΔΡΟΜΕΣ ΓΙΑ ΤΟ ΕΔΒΙ

α) Σε οπτικό δίσκο (CD), ως εξής:		
Τεύχη Α' και Β' μαζί ανά δίσκο	EYPΩ	2,00
Ετήσια συνδρομή Εσωτερικού για τα Τεύχη Α' και Β' μαζί.....	EYPΩ	22,00
Ετήσια συνδρομή Εξωτερικού για τα Τεύχη Α' και Β' μαζί.....	EYPΩ	44,00
β) Ετήσια συνδρομή για τα Τεύχη Α' και Β' μαζί σε έντυπη μορφή και σε οπτικό δίσκο (CD) ταυτόχρονα.....		
Ετήσια συνδρομή Εσωτερικού	EYPΩ	77,00
Ετήσια συνδρομή Εξωτερικού	EYPΩ	154,00
γ) Ετήσια συνδρομή για την πρόσβαση και στα δύο Τεύχη του ΕΔΒΙ στις ιστοσελίδες του ΟΒΙ.....	EYPΩ	0,00

Κάθε ενδιαφερόμενος μπορεί να προμηθεύεται το ΕΔΒΙ ή να ζητήσει να γίνει συνδρομητής από τον:

Οργανισμό Βιομηχανικής Ιδιοκτησίας (ΟΒΙ)
Παντανάσσης 5
151 25 Παράδεισος Αμαρουσίου
τηλ.: 2106828231

SUBSCRIPTIONS FOR THE INDUSTRIAL PROPERTY BULLETIN

a) On compact disc (CD):		
Volume A' and B', price per disc	EURO	2,00
Annual domestic subscription for both Volumes (A' and B')	EURO	22,00
Annual foreign subscription for both Volumes (A' and B')	EURO	44,00
b) Annual subscription for both Volumes (A' and B') in printed form and on compact disc (CD) simultaneously		
Annual domestic subscription	EURO	77,00
Annual foreign subscription	EURO	154,00
c) Annual subscription for access to both Volumes (A' and B') displayed on the OBI's website pages.....	EURO	0,00

For bulletin purchasing or subscription information, please contact:

5 Pandanassis Str.
151 25 Paradissos Amarousiou
Athens - Greece
tel.: (0030210) 6828231