

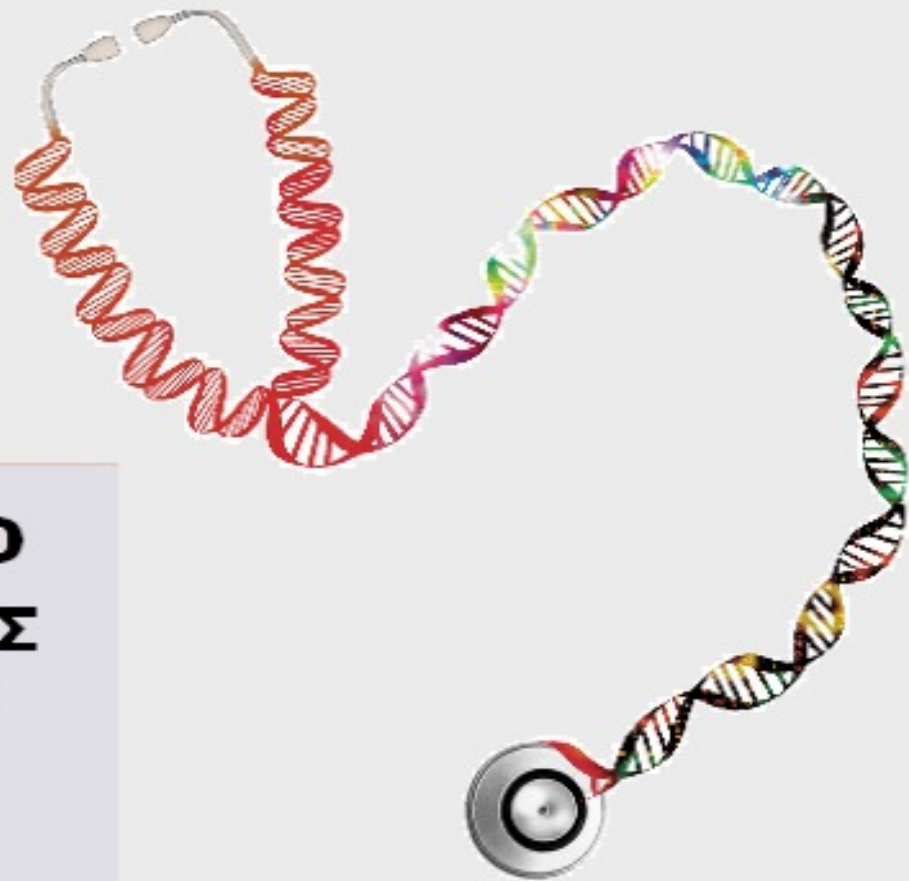

ΟΡΓΑΝΙΣΜΟΣ
ΒΙΟΜΗΧΑΝΙΚΗΣ
ΙΔΙΟΚΤΗΣΙΑΣ



National Human Genome Research Institute

**ΕΙΔΙΚΟ ΔΕΛΤΙΟ
ΒΙΟΜΗΧΑΝΙΚΗΣ
ΙΔΙΟΚΤΗΣΙΑΣ
(ΕΔΒΙ)**

**ΤΕΥΧΟΣ Β΄
ΣΧΕΔΙΑ Η ΥΠΟΔΕΙΓΜΑΤΑ
ΟΚΤΩΒΡΙΟΣ 2015**



ΟΡΓΑΝΙΣΜΟΣ
ΒΙΟΜΗΧΑΝΙΚΗΣ
ΙΔΙΟΚΤΗΣΙΑΣ

Γιάννη Σταυρουλάκη 5 (πρώην Παντανάσσης)
151 25 Παράδεισος Αμαρουσίου

ΤΕΛΕΦΑΞ: 210 6819231

ΤΗΛΕΦΩΝΑ:

ΓΕΝΙΚΕΣ ΠΛΗΡΟΦΟΡΙΕΣ:210 6183500
ΚΑΤΑΘΕΣΕΙΣ:210 6183593
ΤΕΛΗ:210 6183594
ΕΞΕΤΑΣΤΕΣ:210 6183595
ΛΟΓΙΣΤΗΡΙΟ:.....210 6183596
ΝΟΜΙΚΑ ΘΕΜΑΤΑ:210 6183597
ΤΕΧΝΙΚΗ ΠΛΗΡΟΦΟΡΗΣΗ: .. 210 6183598
ΔΗΜΟΣΙΕΣ ΣΧΕΣΕΙΣ: 210 6183599

Επιμέλεια - Έκδοση:
Τρόμ Νικόλαος
Οργανισμός Βιομηχανικής Ιδιοκτησίας (OBI)

© Οργανισμός Βιομηχανικής Ιδιοκτησίας (OBI)

25-11-2015



INDUSTRIAL
PROPERTY
ORGANISATION

5, Gianni Stavroulaki str.(former Pandanassis str.)
GR 151 25 Paradissos Amaroussiou Athens, Greece

TELEFAX: 210 6819231

TELEPHONE:

GENERAL INFORMATION: +30 210 6183500
RECEIVING OFFICE: +30 210 6183593
FEES: +30 210 6183594
EXAMINERS: +30 210 6183595
ACCOUNTS OFFICE: +30 210 6183596
LEGAL METTERS:+30 210 6183597
TECHNICAL INFORMATION:+30 210 6183598
PUBLIC RELATIONS:+30 210 6183599

Editor - Publisher:
Trom Nicholas
Industrial Property Organisation (OBI)

© Industrial Property Organisation (OBI)

25-11-2015

ΕΙΣΑΓΩΓΙΚΟ ΣΗΜΕΙΩΜΑ

Το Ειδικό Δελτίο Βιομηχανικής Ιδιοκτησίας τηρείται από τον Οργανισμό Βιομηχανικής Ιδιοκτησίας (Ο.Β.Ι.) κατ' εφαρμογή του άρθρου 4 του νόμου 1733/1987(ΦΕΚ 171,Α') και αποτελείται δύο τεύχη:

Στο **ΤΕΥΧΟΣ Α'** δημοσιεύονται σε μηνιαία βάση τα εξής :

- Αιτήσεις και χορηγήσεις Διπλωμάτων Ευρεσιτεχνίας (Δ.Ε.)
- Αιτήσεις και χορηγήσεις Πιστοποιητικών Υποδείγματος Χρησιμότητας (Π.Υ.Χ.)
- Αιτήσεις και χορηγήσεις Συμπληρωματικών Πιστοποιητικών Προστασίας για Φυτοπροστατευτικά προϊόντα (Σ.Π.Π.Φ.Π.)
- Αιτήσεις και χορηγήσεις Συμπληρωματικών Πιστοποιητικών Προστασίας για Φάρμακα (Σ.Π.Π.Φ.)
- Αιτήσεις παράτασης ισχύος για Συμπληρωματικά Πιστοποιητικά Προστασίας για Παιδιατρικά Φάρμακα (Σ.Π.Π.Π.Φ.)
- Αιτήσεις Μετάφρασης Αξιώσεων Ευρωπαϊκών Διπλωμάτων Ευρεσιτεχνίας
- Πιστοποιητικά Μεταφράσεων Ευρωπαϊκών Διπλωμάτων Ευρεσιτεχνίας
- Μεταβολές - Διορθώσεις αιτήσεων και χορηγήσεων τίτλων βιομηχανικής ιδιοκτησίας
- Εκπτώσεις - Ανακλήσεις Εκπτώσεων αιτήσεων και χορηγήσεων τίτλων βιομηχανικής ιδιοκτησίας

Στο **ΤΕΥΧΟΣ Β'** δημοσιεύονται σε μηνιαία βάση οι αιτήσεις και τα καταχωρημένα Σχέδια ή Υποδείγματα.

Τα παραπάνω τεύχη διατίθενται ξεχωριστά.

ΟΚΤΩΒΡΙΟΣ 2015
Ημερομηνία έκδοσης : 25-11-2015

ΠΕΡΙΕΧΟΜΕΝΑ

Ανάλυση κωδικών αρθμών.....	5
Συντμήσεις.....	5

**ΜΕΡΟΣ Α΄
ΚΑΤΑΧΩΡΗΜΕΝΕΣ ΑΙΤΗΣΕΙΣ ΣΧΕΔΙΩΝ Ή
ΥΠΟΔΕΙΓΜΑΤΩΝ**

1.Αιτήσεις Σχεδίων ή Υποδειγμάτων.....	6
2.Ευρετήριο αιτήσεων σύμφωνα με την αλφαβητική σειρά των καταθετών.....	27

**ΜΕΡΟΣ Β΄
ΧΟΡΗΓΗΣΕΙΣ ΠΙΣΤΟΠΟΙΗΤΙΚΩΝ ΚΑΤΑΧΩΡΗΣΗΣ
ΣΧΕΔΙΩΝ Ή ΥΠΟΔΕΙΓΜΑΤΩΝ**

1.Πιστοποιητικά καταχώρησης σχεδίων ή υποδειγμάτων.....	30
2.Ευρετήριο πιστοποιητικών καταχώρησης σχεδίων ή υποδειγμάτων σύμφωνα με την αλφαβητική σειρά των καταθετών	31

**ΜΕΡΟΣ Γ΄
ΑΝΑΝΕΩΣΕΙΣ.....**

.....	32
-------	----

**ΜΕΡΟΣ Δ΄
ΛΗΞΗ ΠΡΟΣΤΑΣΙΑΣ.....**

.....	35
-------	----

**ΜΕΡΟΣ Ε΄
ΜΕΤΑΒΟΛΕΣ.....**

.....	40
-------	----

**ΜΕΡΟΣ ΣΤ΄
ΔΙΟΡΘΩΣΕΙΣ ΚΑΙ ΕΠΑΝΑΔΗΜΟΣΙΕΥΣΕΙΣ.....**

.....	42
-------	----

– ΑΝΑΚΟΙΝΩΣΕΙΣ - ΣΥΝΔΡΟΜΕΣ

.....	44
-------	----

OCTOBER 2015
Publication Date: 25-11-2015

CONTENTS

INID Codes.....	5
Abbreviations.....	5

**PART A΄
REGISTERED DESIGN APPLICATIONS**

1.Design Applications.....	6
2.Design Application Index in alphabetical order of the applicant.....	27

**PART B΄
GRANTS OF DESIGN REGISTRATION CERTIFICATES**

1.Design registration certificates.....	30
2.Index of design registration certificates in alphabetical order of the applicant.....	31

**PART C΄
RENEWALS.....**

.....	32
-------	----

**PART D΄
EXPIRY OF PROTECTION.....**

.....	35
-------	----

**PART E΄
MODIFICATION.....**

.....	40
-------	----

**PART F΄
CORRECTIONS AND RE-PUBLICATIONS.....**

.....	42
-------	----

– ANNOUNCEMENTS - SUBSCRIPTION

.....	44
-------	----

ΚΩΔΙΚΟΙ ΑΡΙΘΜΟΙ

- (11) Αριθμός Πιστοποιητικού Καταχώρησης Σχεδίου ή Υποδείγματος
- (15) Ημερομηνία Καταχώρησης / Ανανέωσης
- (18) Ημερομηνία λήξης προστασίας / ανανέωσης προστασίας
- (21) Αριθμός Αίτησης Σχεδίου ή Υποδείγματος
- (22) Ημερομηνία κατάθεσης
- (28) Αριθμός Σχεδίων/Υποδειγμάτων
- (30) Δεδομένα Προτεραιότητας
- (46) Ημερομηνία λήξης αναβολής δημοσίευσης
- (51) Διεθνής Ταξινόμηση
- (54) Προσδιορισμός αντικειμένου
- (71) Καταθέτης(ες)
- (72) Δημιουργός(οι)
- (73) Δικαιούχος(οι)
- (74) Πληρεξούσιος(οι)
- (-) Αντίκλητος (οι)
– Δεν υπάρχει πρόβλεψη στο αντίστοιχο πρότυπο : WIPO STANDARD ST.80

Οδηγός αναφοράς για το WIPO STANDARD ST.80(Σύσταση που αφορά βιβλιογραφικά δεδομένα σχετικά με τα Σχέδια):

<http://www.wipo.int/export/sites/www/standards/en/pdf/03-80-01.pdf>

INID CODES

- (11) Serial number of the registration and/or number of the design document
- (15) Date of the registration / Date of the renewal
- (18) Expected expiration date of the registration / renewal
- (21) Serial number of the application
- (22) Date of filling of the application
- (28) Number of industrial designs included in the application
- (30) Data relating to priority under the Paris Convention
- (46) Date of expiration of deferment
- (51) International Classification for Industrial Designs(class and subclass of the Locarno Classification)
- (54) Designation of (s) or product(s) covered by the industrial design or title of the industrial design
- (71) Name(s) and address(es) of the applicant(s)
- (72) Name(s) of the creator(s) if known to be such
- (73) Name(s) and address(es) of the owner(s)
- (74) Name(s) and address(es) of the representative(s)
- (-) Name(s) and address(es) of the Contact Person(s)
- Not existing in WIPO STANDARD ST.80

Reference guide to WIPO STANDARD ST.80(RECOMMENDATION CONCERNING BIBLIOGRAPHIC DATA RELATING TO INDUSTRIAL DESIGNS):

<http://www.wipo.int/export/sites/www/standards/en/pdf/03-80-01.pdf>

ΣΥΝΤΜΗΣΕΙΣ

- OBI:** Οργανισμός Βιομηχανικής Ιδιοκτησίας
- EABI:** Ειδικό Δελτίο Βιομηχανικής Ιδιοκτησίας
- Δ.Σ.:** Διοικητικό Συμβούλιο
- ΣΧ. ή ΥΠ.:** Σχέδιο ή Υπόδειγμα
- ΑΡ.ΑΙΤ.:** Αριθμός αίτησης

ΜΕΡΟΣ Α΄

ΑΙΤΗΣΕΙΣ ΚΑΙ ΑΝΑΒΟΛΕΣ ΣΧΕΔΙΩΝ Ή ΥΠΟΔΕΙΓΜΑΤΩΝ

Α1: ΑΙΤΗΣΕΙΣ

(21) Αρ. Αίτησης Σχ. ή Υπ:	20150600054
(22) Ημερομηνία Κατάθεσης:	06-05-2015
(18) Ημ. Λήξης 1ης πενταετίας:	06-05-2020
(71) Καταθέτης(ες):	ΖΩΓΚΟΣ ΠΑΝΑΓΙΩΤΗΣ Υδρα ΥΔΡΑ (ΑΤΤΙΚΗΣ) 18040 ΕΛΛΑΔΑ
(30) Συμβ. Προτεραιότητα(ες):	
(72) Δημιουργός(οι):	ΖΩΓΚΟΣ ΠΑΝΑΓΙΩΤΗΣ
(74) Πληρεξούσιος:	
(-) Αντίκλητος:	
(28) Αριθμός Σχεδίων/Υποδειγμάτων:	6
(51) Διεθνής Ταξινόμηση:	12-06
(54) Προσδιορισμός Αντικειμένου:	ΣΚΑΦΗ

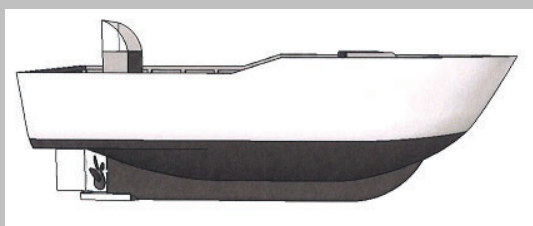

1.1

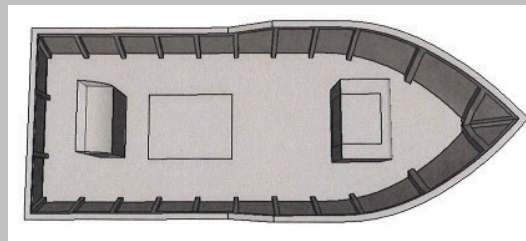

1.2

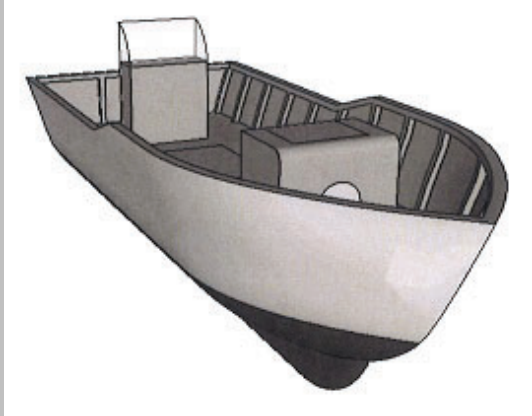

1.3

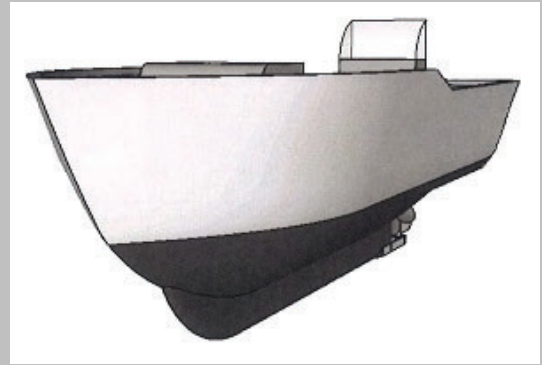

1.4

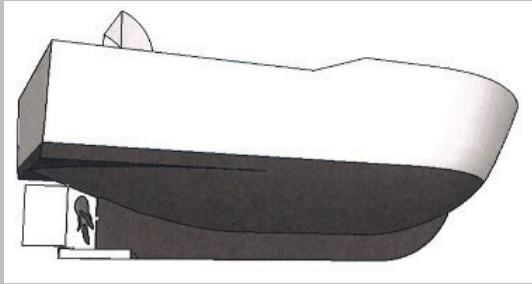

1.5



1.6

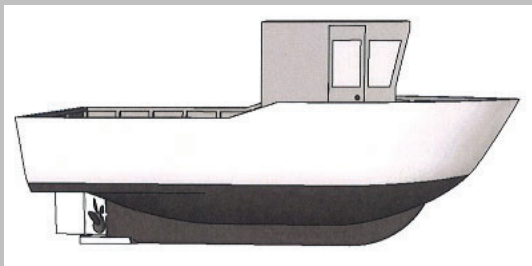

2.1

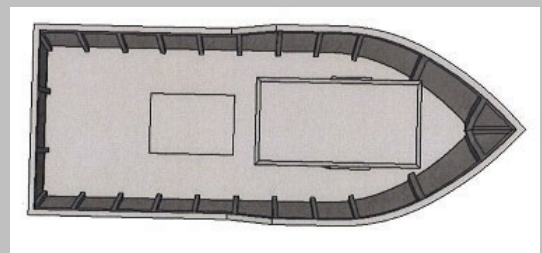

2.2

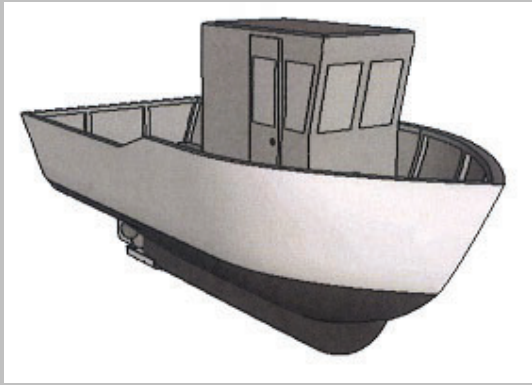

2.3

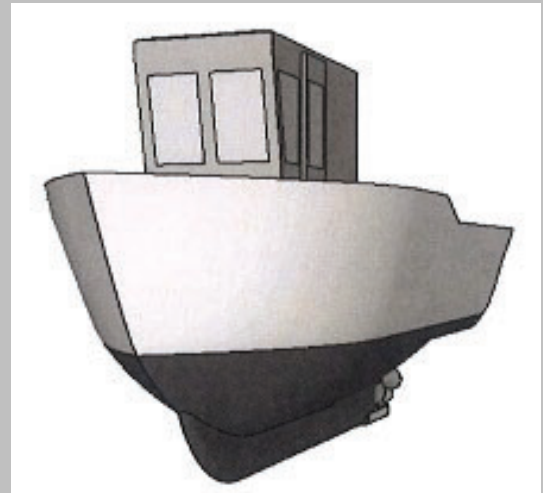

2.4

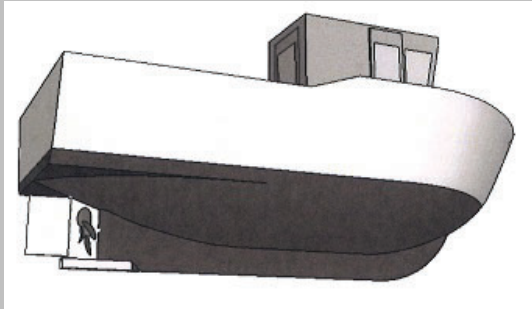

2.5

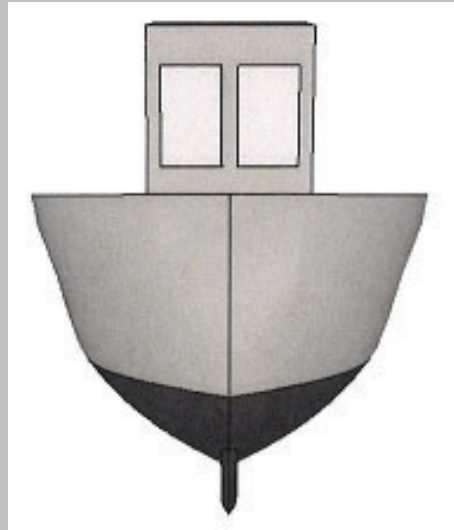

2.6

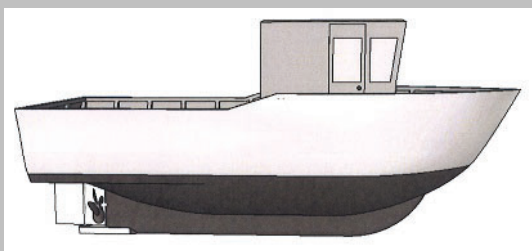

3.1

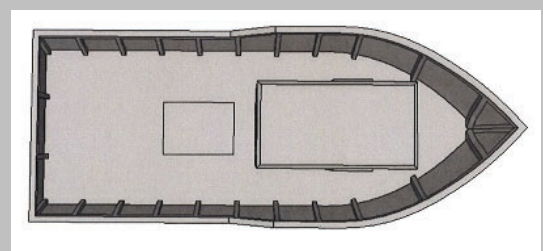

3.2

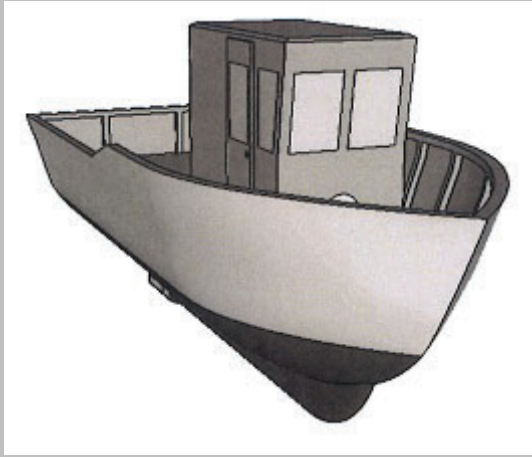

3.3

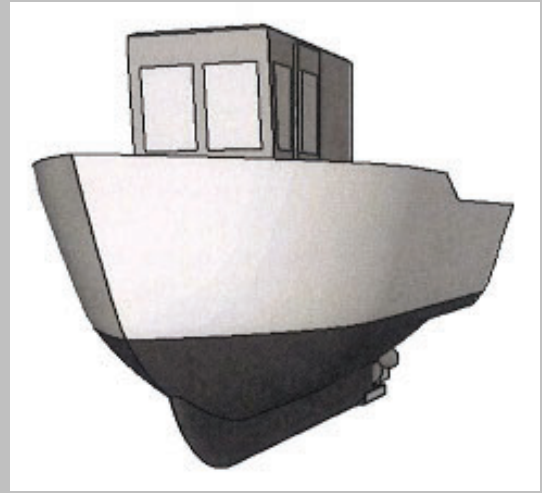

3.4

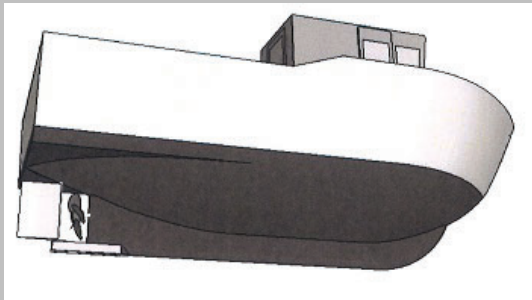

3.5



3.6

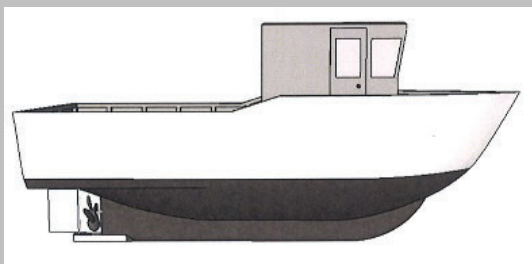

4.1

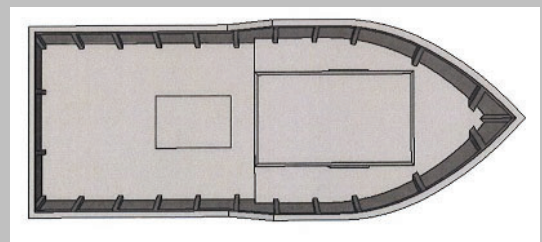

4.2

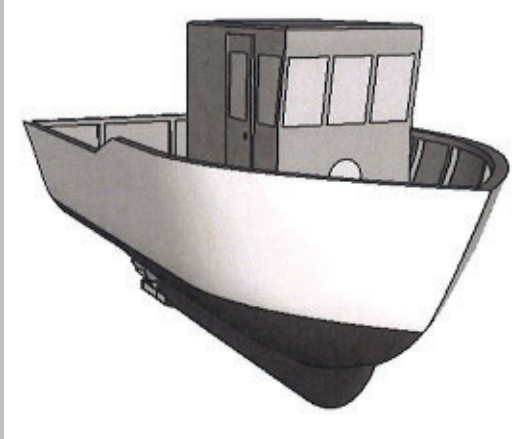

4.3

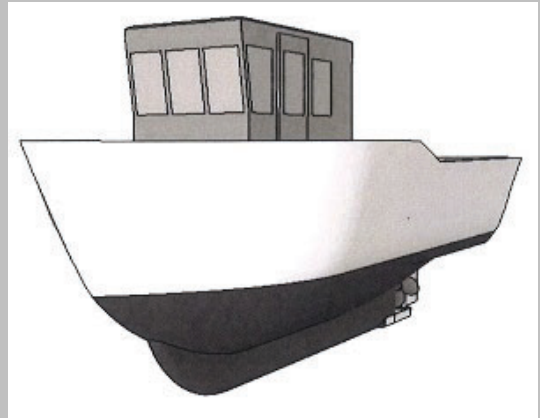

4.4

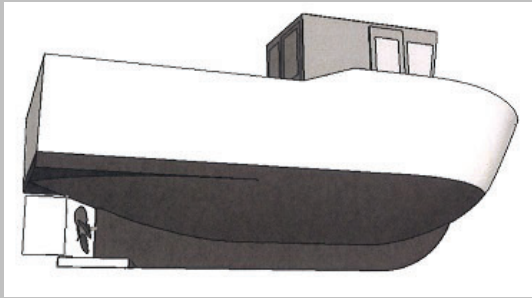

4.5

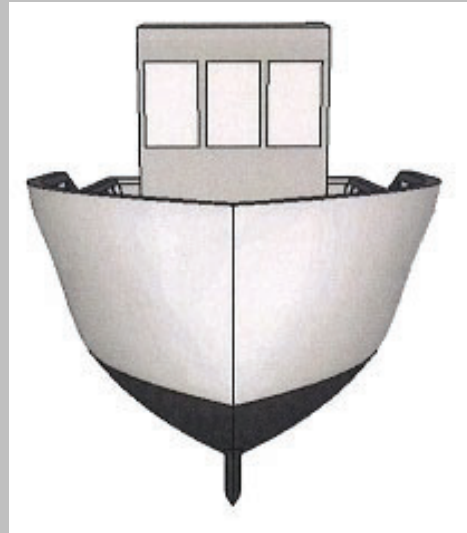

4.6

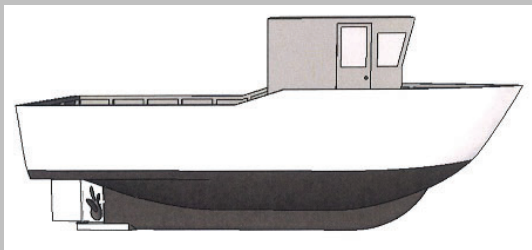

5.1

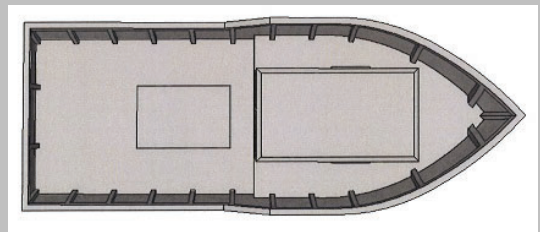

5.2

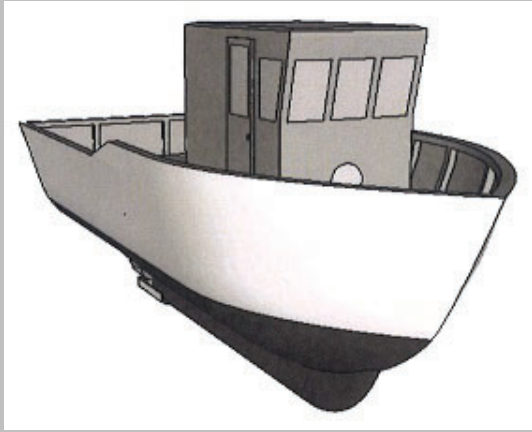

5.3

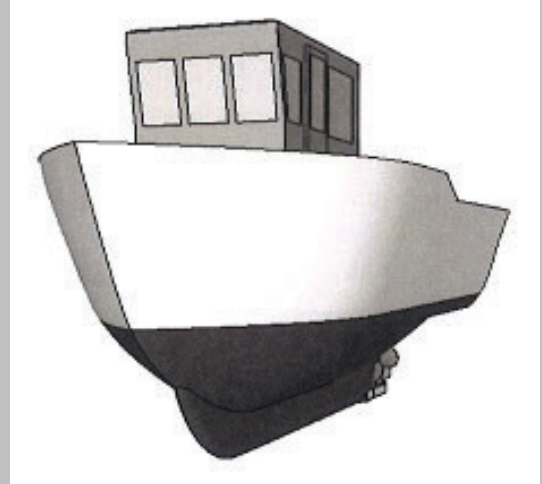

5.4

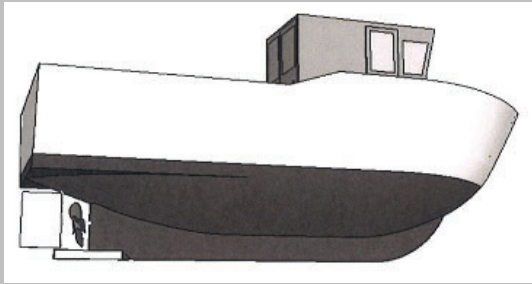

5.5

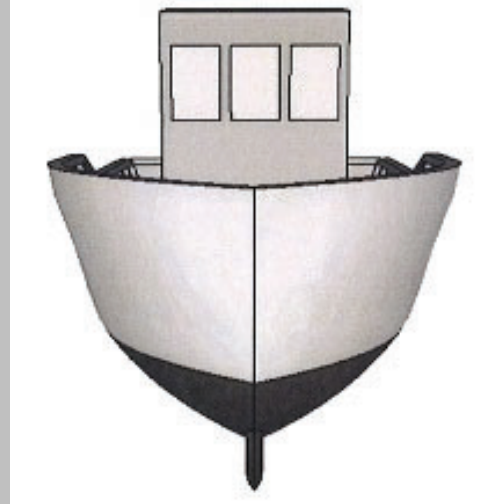

5.6

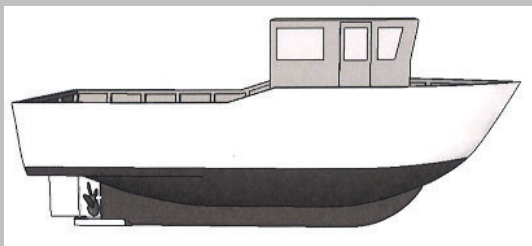

6.1

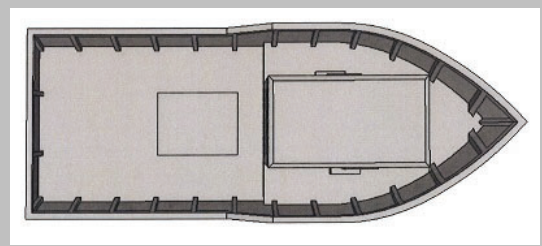

6.2



6.3

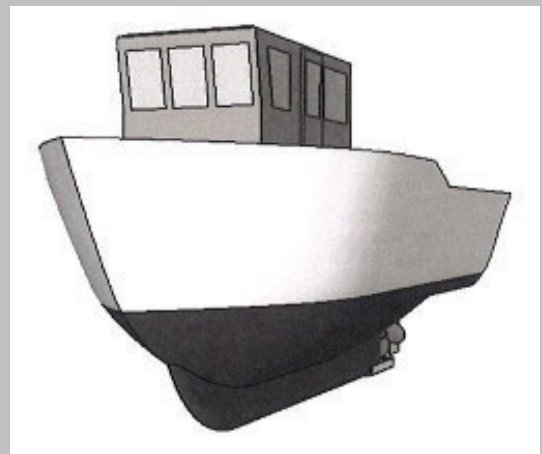

6.4

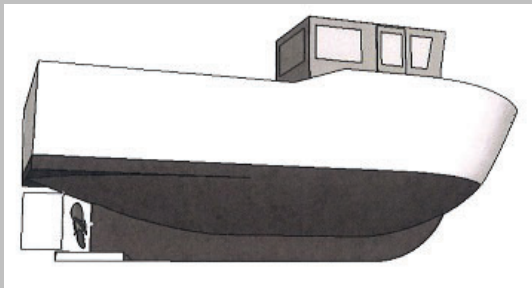

6.5

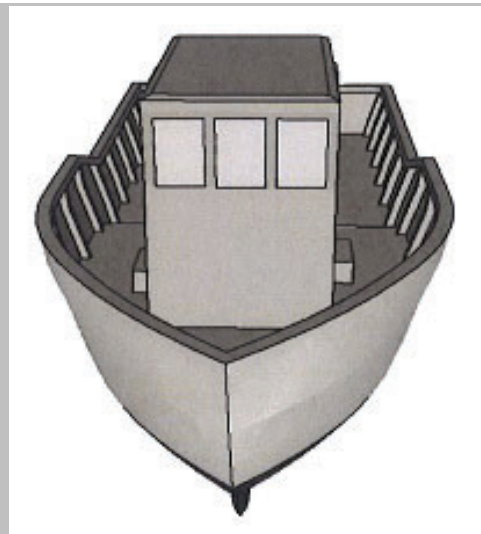

6.6

- (21) *Αρ. Αίτησης Σχ. ή Υπ:* **20150600055**
- (22) *Ημερομηνία Κατάθεσης:* 11-05-2015
- (18) *Ημ. Λήξης 1ης πενταετίας:* 11-05-2020
- (71) *Καταθέτης(ες):* **ΠΑΠΟΥΤΣΗ ΕΥΑΓΓΕΛΙΑ**
Χρυσοστόμου Σμύρνης 14 ΧΑΛΑΝΔΡΙ (ΑΤΤΙΚΗΣ) 15233 ΕΛΛΑΔΑ
- (30) *Συμβ. Προτεραιότητα(ες):*
- (72) *Δημιουργός(οι):* **ΠΑΠΟΥΤΣΗ ΕΥΑΓΓΕΛΙΑ**
- (74) *Πληρεξούσιος:* **ΚΙΟΡΤΣΗ ΧΡΙΣΤΙΝΑ**
Σόλωνος 136 ΑΘΗΝΑ (ΑΤΤΙΚΗΣ) 10677 ΕΛΛΑΔΑ
- (-) *Αντίκλητος:* **ΚΙΟΡΤΣΗ ΧΡΙΣΤΙΝΑ:**
Σόλωνος 136 ΑΘΗΝΑ (ΑΤΤΙΚΗΣ) 10677 ΕΛΛΑΔΑ
- (28) *Αριθμός Σχεδίων/Υποδειγμάτων:* 1
- (51) *Διεθνής Ταξινόμηση:* 20-02
- (54) *Προσδιορισμός Αντικειμένου:* **ΚΙΝΗΤΗ ΔΙΑΤΑΞΗ ΠΩΛΗΣΗΣ ΕΙΔΩΝ ΚΡΕΑΤΟΣ ΚΑΙ ΠΟΥΛΕΡΙΚΩΝ**



(21) Αρ. Αίτησης Σχ. ή Υπ:

20150600056

(22) Ημερομηνία Κατάθεσης:

11-05-2015

(18) Ημ. Λήξης 1ης πενταετίας:

11-05-2020

(71) Καταθέτης(ες):

ΧΡΟΝΟΠΟΥΛΟΣ ΠΑΝΤΕΛΗΣ

Ιάσωνος 8 ΝΕΑ ΣΜΥΡΝΗ (ΑΤΤΙΚΗΣ) 17123 ΕΛΛΑΔΑ

(30) Συμβ. Προτεραιότητα(ες):

(72) Δημιουργός(οι):

ΧΡΟΝΟΠΟΥΛΟΣ ΠΑΝΤΕΛΗΣ

(74) Πληρεξούσιος:

(-) Αντίκλητος:

(28) Αριθμός Σχεδίων/Υποδειγμάτων:

1

(51) Διεθνής Ταξινόμηση:

09-03

(54) Προσδιορισμός Αντικειμένου:

ΞΥΛΙΝΗ ΣΥΣΚΕΥΑΣΙΑ ΓΙΑ ΓΥΑΛΙΝΟ ΠΕΡΙΕΚΤΗ





1.5

- (21) Αρ. Αίτησης Σχ. ή Υπ: **20150600057**
- (22) Ημερομηνία Κατάθεσης: 11-05-2015
- (18) Ημ. Λήξης 1ης πενταετίας: 11-05-2020
- (71) Καταθέτης(ες): **ΔΗΜΟΥ ΝΙΚΟΛΑΟΣ**
32ο χλμ. Ε.Ο. Αθηνών-Λαμίας, ΚΑΠΑΝΔΡΙΤΙ (ΑΤΤΙΚΗΣ) 19014
ΕΛΛΑΔΑ
- (30) Συμβ. Προτεραιότητα(ες):
- (72) Δημιουργός(οι): **ΔΗΜΟΥ ΝΙΚΟΛΑΟΣ**
- (74) Πληρεξούσιος: **ΗΛΙΟΚΑΥΤΟΣ ΑΝΤΩΝΙΟΣ**
Κάνιγγος 31 ΑΘΗΝΑ (ΑΤΤΙΚΗΣ) 10682 ΕΛΛΑΔΑ
- (-) Αντίκλητος: **ΗΛΙΟΚΑΥΤΟΣ ΑΝΤΩΝΙΟΣ:**
Κάνιγγος 31 ΑΘΗΝΑ (ΑΤΤΙΚΗΣ) 10682 ΕΛΛΑΔΑ
- (28) Αριθμός Σχεδίων/Υποδειγμάτων: 1
- (51) Διεθνής Ταξινόμηση: 25-03
- (54) Προσδιορισμός Αντικειμένου: **ΠΟΛΥΜΟΡΦΙΚΟ ΠΕΡΙΠΤΕΡΟ ΠΟΛΛΑΠΛΩΝ ΕΣΩΤΕΡΙΚΩΝ ΠΡΟΣΒΑΣΕΩΝ**



1.1



1.2



1.3



1.4

- (21) Αρ. Αίτησης Σχ. ή Υπ: **20150600058**
- (22) Ημερομηνία Κατάθεσης: 11-05-2015
- (18) Ημ. Λήξης 1ης πενταετίας: 11-05-2020
- (71) Καταθέτης(ες): **ΔΗΜΟΥ ΝΙΚΟΛΑΟΣ**
32ο χλμ. Ε.Ο. Αθηνών-Λαμίας, ΚΑΠΑΝΔΡΙΤΙ (ΑΤΤΙΚΗΣ) 19014
ΕΛΛΑΔΑ
- (30) Συμβ. Προτεραιότητα(ες):
- (72) Δημιουργός(οι): **ΔΗΜΟΥ ΝΙΚΟΛΑΟΣ**
- (74) Πληρεξούσιος: **ΗΛΙΟΚΑΥΤΟΣ ΑΝΤΩΝΙΟΣ**
Κάνιγγος 31 ΑΘΗΝΑ (ΑΤΤΙΚΗΣ) 10682 ΕΛΛΑΔΑ
- (-) Αντίκλητος: **ΗΛΙΟΚΑΥΤΟΣ ΑΝΤΩΝΙΟΣ:**
Κάνιγγος 31 ΑΘΗΝΑ (ΑΤΤΙΚΗΣ) 10682 ΕΛΛΑΔΑ
- (28) Αριθμός Σχεδίων/Υποδειγμάτων: 1
- (51) Διεθνής Ταξινόμηση: 25-03
- (54) Προσδιορισμός Αντικειμένου: **ΠΟΛΥΜΟΡΦΙΚΟ ΠΕΡΙΠΤΕΡΟ ΠΟΛΛΑΠΛΩΝ ΕΣΩΤΕΡΙΚΩΝ ΠΡΟΣΒΑΣΕΩΝ**

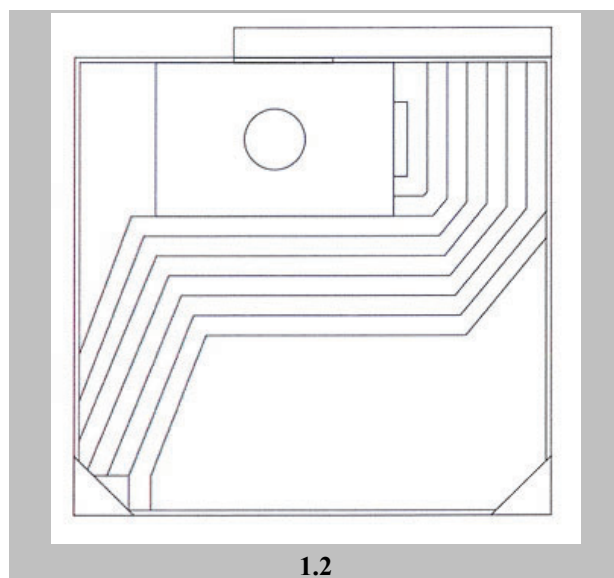
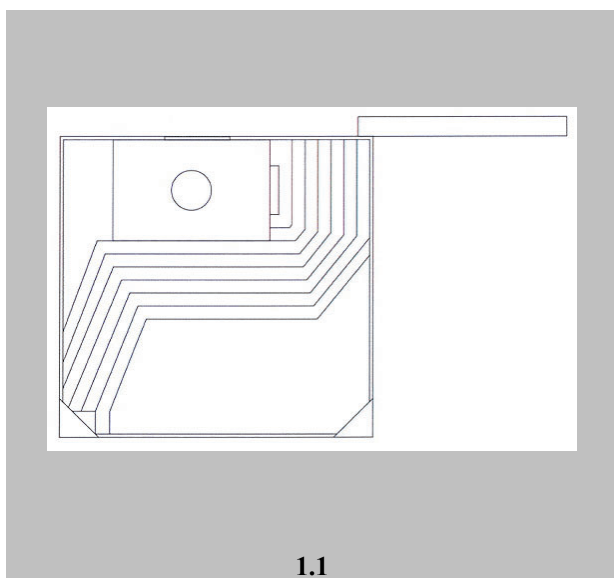

(21) Αρ. Αίτησης Σχ. ή Υπ:	20150600059
(22) Ημερομηνία Κατάθεσης:	12-05-2015
(18) Ημ. Λήξης 1ης πενταετίας:	12-05-2020
(71) Καταθέτης(ες):	ΣΟΥΚΟΣ ΝΙΚΟΛΑΟΣ 9ο χλμ ΠΕΟ Λάρισας-Θεσ/κης ΛΑΡΙΣΑ (ΛΑΡΙΣΑΣ) 41500 ΕΛΛΑΔΑ
(30) Συμβ. Προτεραιότητα(ες):	
(72) Δημιουργός(οι):	ΣΟΥΚΟΣ ΝΙΚΟΛΑΟΣ
(74) Πληρεξούσιος:	
(-) Αντίκλητος:	
(28) Αριθμός Σχεδίων/Υποδειγμάτων:	1
(51) Διεθνής Ταξινόμηση:	09-08
(54) Προσδιορισμός Αντικειμένου:	ΕΙΔΙΚΗ ΚΑΤΑΣΚΕΥΗ ΤΥΠΟΥ ΠΑΛΕΤΑΣ ΑΠΟ ΤΟ ΥΠΟΛΕΙΜΜΑ/ ΠΡΟΪΟΝ ΕΠΕΞΕΡΓΑΣΙΑΣ ΑΣΤΙΚΩΝ ΣΤΕΡΕΩΝ ΑΠΟΡΡΙΜΜΑΤΩΝ



1

(21) Αρ. Αίτησης Σχ. ή Υπ:	20150600060
(22) Ημερομηνία Κατάθεσης:	12-05-2015
(18) Ημ. Λήξης 1ης πενταετίας:	12-05-2020
(71) Καταθέτης(ες):	ΣΟΥΚΟΣ ΝΙΚΟΛΑΟΣ 9ο χλμ ΠΕΟ Λάρισας-Θεσ/κης ΛΑΡΙΣΑ (ΛΑΡΙΣΑΣ) 41500 ΕΛΛΑΔΑ
(30) Συμβ. Προτεραιότητα(ες):	
(72) Δημιουργός(οι):	ΣΟΥΚΟΣ ΝΙΚΟΛΑΟΣ
(74) Πληρεξούσιος:	
(-) Αντίκλητος:	
(28) Αριθμός Σχεδίων/Υποδειγμάτων:	1
(51) Διεθνής Ταξινόμηση:	06-01
(54) Προσδιορισμός Αντικειμένου:	ΕΙΔΙΚΗ ΚΑΤΑΣΚΕΥΗ ΤΥΠΟΥ ΠΑΓΚΑΚΙ ΑΠΟ ΤΟ ΥΠΟΛΕΙΜΜΑ/ ΠΡΟΪΟΝ ΕΠΕΞΕΡΓΑΣΙΑΣ ΑΣΤΙΚΩΝ ΣΤΕΡΕΩΝ ΑΠΟΡΡΙΜΜΑΤΩΝ



1

(21) Αρ. Αίτησης Σχ. ή Υπ:

20150600061

(22) Ημερομηνία Κατάθεσης:

12-05-2015

(18) Ημ. Λήξης 1ης πενταετίας:

12-05-2020

(71) Καταθέτης(ες):

ΣΟΥΚΟΣ ΝΙΚΟΛΑΟΣ

9ο χλμ ΠΕΟ Λάρισας-Θεσ/κης ΛΑΡΙΣΑ (ΛΑΡΙΣΑΣ) 41500 ΕΛΛΑΔΑ

(30) Συμβ. Προτεραιότητα(ες):

(72) Δημιουργός(οι):

ΣΟΥΚΟΣ ΝΙΚΟΛΑΟΣ

(74) Πληρεξούσιος:

(-) Αντίκλητος:

(28) Αριθμός Σχεδίων/Υποδειγμάτων:

4

(51) Διεθνής Ταξινόμηση:

11-02

(54) Προσδιορισμός Αντικειμένου:

**ΕΙΔΙΚΗ ΚΑΤΑΣΚΕΥΗ ΤΥΠΟΥ ΓΛΑΣΤΡΑΣ ΑΠΟ ΤΟ ΥΠΟΛΕΙΜΜΑ/
ΠΡΟΙΟΝ ΕΠΕΞΕΡΓΑΣΙΑΣ ΑΣΤΙΚΩΝ ΣΤΕΡΕΩΝ ΑΠΟΡΡΙΜΜΑΤΩΝ**

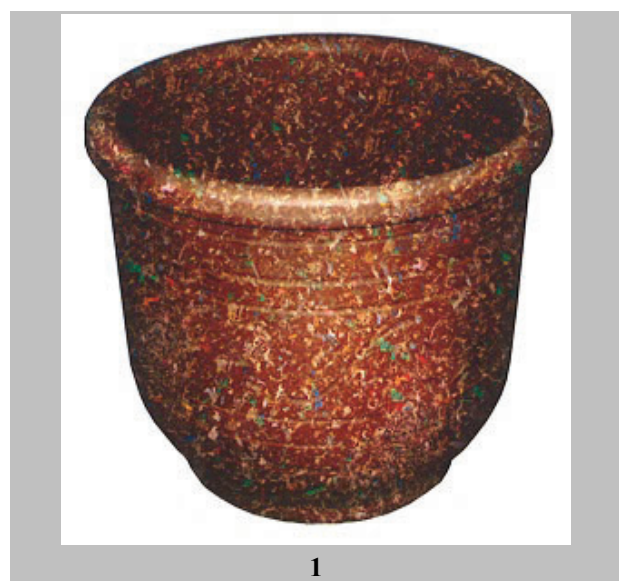

- (21) Αρ. Αίτησης Σχ. ή Υπ: 20150600062
(22) Ημερομηνία Κατάθεσης: 14-05-2015
(18) Ημ. Λήξης 1ης πενταετίας: 14-05-2020
(71) Καταθέτης(ες): **ΚΩΣΤΑΡΑ ΦΩΤΕΙΝΗ**
Φαναρίου (Τ.Θ.1921) ΜΑΡΑΘΩΝΑΣ (ΑΤΤΙΚΗΣ) 19007 ΕΛΛΑΔΑ
(30) Συμβ. Προτεραιότητα(ες):
(72) Δημιουργός(οι): **ΚΩΣΤΑΡΑ ΦΩΤΕΙΝΗ**
(74) Πληρεξούσιος:
(-) Αντίκλητος:
(28) Αριθμός Σχεδίων/Υποδειγμάτων: 5
(51) Διεθνής Ταξινόμηση: 28-02
(54) Προσδιορισμός Αντικειμένου: **ΑΡΩΜΑΤΙΚΟ ΣΑΠΟΥΝΙ ΜΕ ΒΑΣΗ ΤΟ ΕΛΑΙΟΛΑΔΟ**



1.1

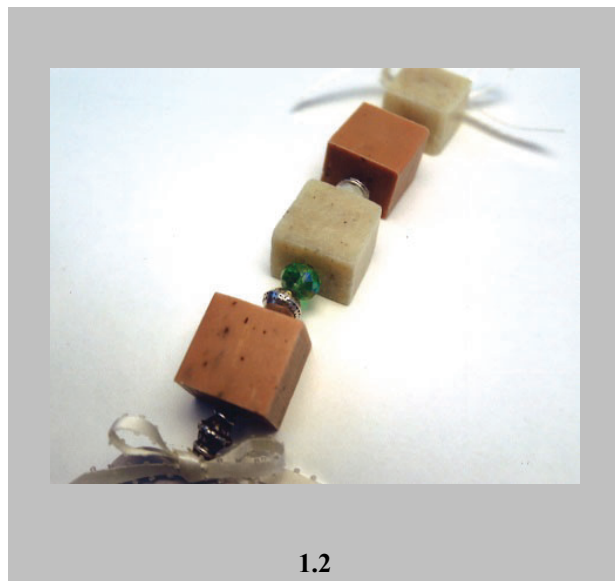

1.2

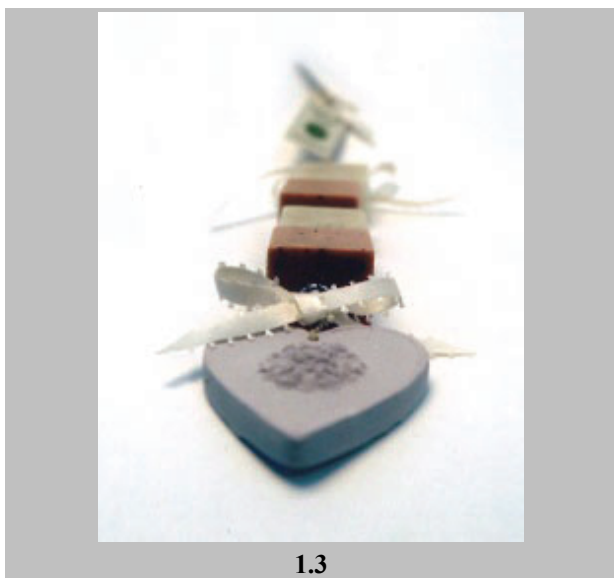

1.3



1.4



2.1



2.2



3.1



3.2



3.3



4.1



4.2



5.1



5.2

- (21) *Αρ. Αίτησης Σχ. ή Υπ:* 20150600063
- (22) *Ημερομηνία Κατάθεσης:* 20-05-2015
- (18) *Ημ. Λήξης 1ης πενταετίας:* 20-05-2020
- (71) *Καταθέτης(ες):* **ΠΑΛΗΣ ΙΑΣΩΝ-ΙΩΣΗΦ**
 Ηρώων Πολυτεχνείου 82 ΧΑΛΑΝΔΡΙ (ΑΤΤΙΚΗΣ) 15231 ΕΛΛΑΔΑ
ΠΑΛΗΣ ΑΛΕΞΑΝΔΡΟΣ-ΒΙΚΕΝΤΙΟΣ
 Ηρώων Πολυτεχνείου 82 ΧΑΛΑΝΔΡΙ (ΑΤΤΙΚΗΣ) 15231 ΕΛΛΑΔΑ
- (30) *Συμβ. Προτεραιότητα(ες):*
- (72) *Δημιουργός(οι):* **ΠΑΛΗΣ ΙΑΣΩΝ-ΙΩΣΗΦ**
ΠΑΛΗΣ ΑΛΕΞΑΝΔΡΟΣ-ΒΙΚΕΝΤΙΟΣ
- (74) *Πληρεξούσιος:* **ΜΑΛΑΜΗ ΑΛΚΗΣΤΙΣ-ΕΙΡΗΝΗ**
 Σκουφά 52 ΑΘΗΝΑ (ΑΤΤΙΚΗΣ) 10672 ΕΛΛΑΔΑ
- (-) *Αντίκλητος:* **ΜΑΛΑΜΗ ΑΛΚΗΣΤΙΣ-ΕΙΡΗΝΗ:**
 Σκουφά 52 ΑΘΗΝΑ (ΑΤΤΙΚΗΣ) 10672 ΕΛΛΑΔΑ
- (28) *Αριθμός Σχεδίων/Υποδειγμάτων:* 9
- (51) *Διεθνής Ταξινόμηση:* 99-00
- (54) *Προσδιορισμός Αντικειμένου:* **ΔΙΑΚΟΣΜΗΤΙΚΑ ΣΧΕΔΙΑ**

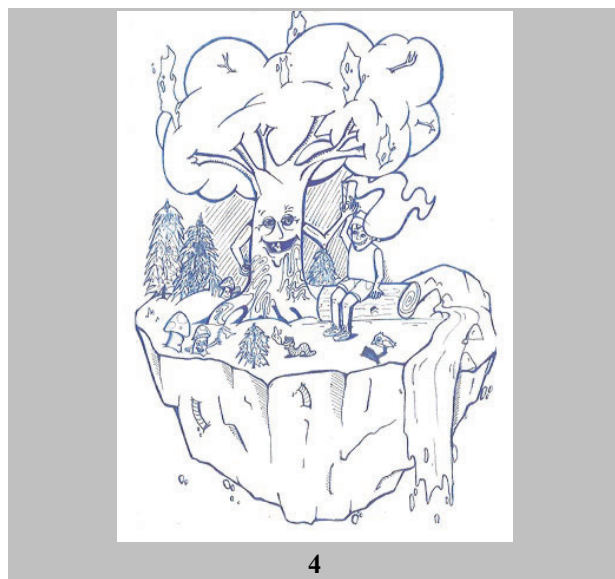
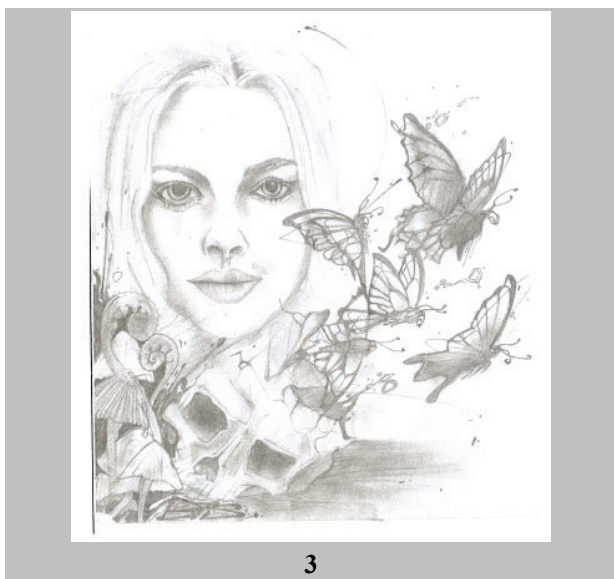
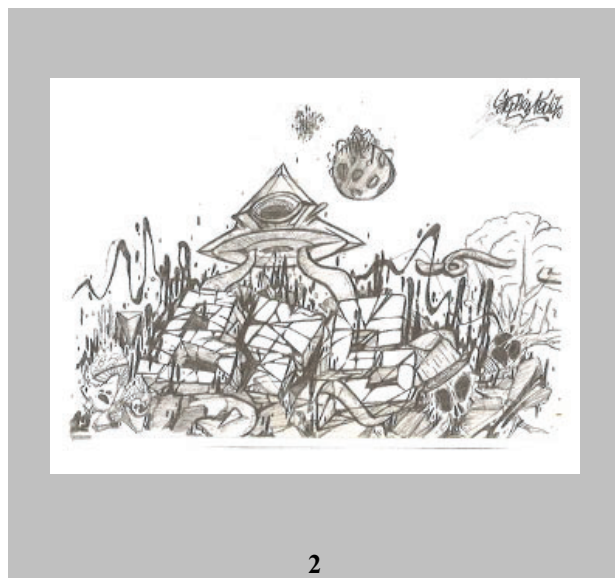
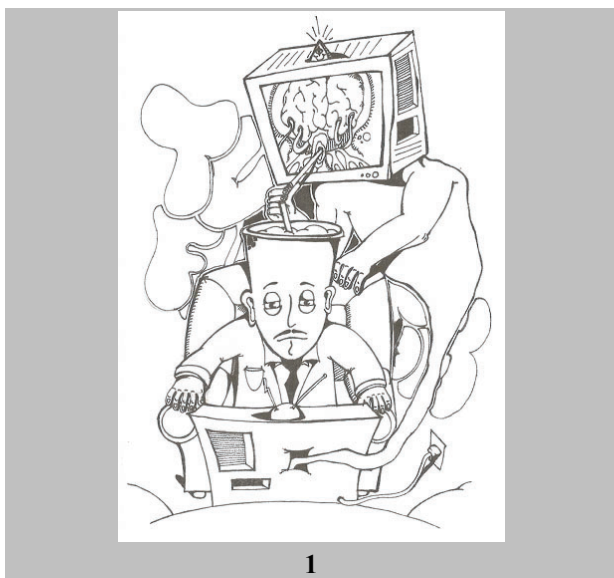



5



6



7



8

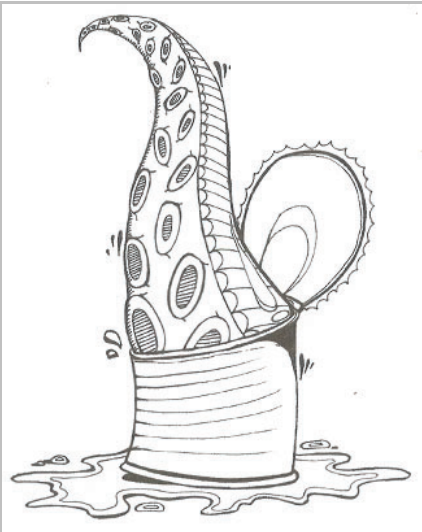

9

- (21) *Αρ. Αίτησης Σχ. ή Υπ:* **20150600064**
- (22) *Ημερομηνία Κατάθεσης:* 25-05-2015
- (18) *Ημ. Λήξης 1ης πενταετίας:* 25-05-2020
- (71) *Καταθέτης(ες):* **ΔΗΜΟΥ ΝΙΚΟΛΑΟΣ**
32ο χλμ. Ε.Ο. Αθηνών-Λαμίας, ΚΑΠΑΝΔΡΙΤΙ (ΑΤΤΙΚΗΣ) 19014
ΕΛΛΑΔΑ
- (30) *Συμβ. Προτεραιότητα(ες):*
- (72) *Δημιουργός(οι):* **ΔΗΜΟΥ ΝΙΚΟΛΑΟΣ**
- (74) *Πληρεξούσιος:* **ΗΛΙΟΚΑΥΤΟΣ ΑΝΤΩΝΙΟΣ**
Κάνιγγος 31 ΑΘΗΝΑ (ΑΤΤΙΚΗΣ) 10682 ΕΛΛΑΔΑ
- (-) *Αντίκλητος:* **ΗΛΙΟΚΑΥΤΟΣ ΑΝΤΩΝΙΟΣ:**
Κάνιγγος 31 ΑΘΗΝΑ (ΑΤΤΙΚΗΣ) 10682 ΕΛΛΑΔΑ
- (28) *Αριθμός Σχεδίων/Υποδειγμάτων:* 1
- (51) *Διεθνής Ταξινόμηση:* 25-03
- (54) *Προσδιορισμός Αντικειμένου:* **ΝΕΑ ΚΑΤΟΨΗ ΠΟΛΥΜΟΡΦΙΚΟΥ ΠΕΡΙΠΤΕΡΟΥ**

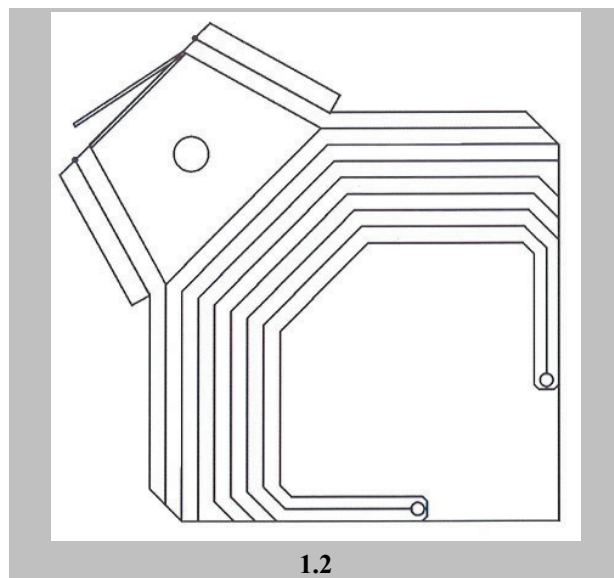
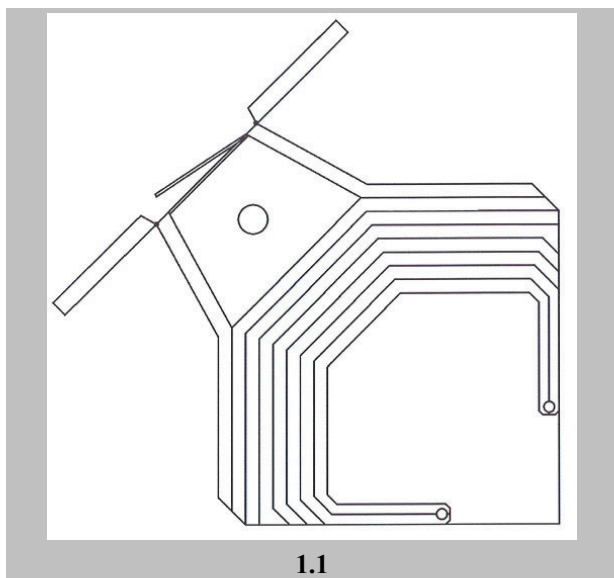

**ΕΥΡΕΤΗΡΙΟ ΑΙΤΗΣΕΩΝ ΣΧΕΔΙΩΝ Ή ΥΠΟΔΕΙΓΜΑΤΩΝ
ΣΥΜΦΩΝΑ ΜΕ ΤΗΝ ΑΛΦΑΒΗΤΙΚΗ ΣΕΙΡΑ ΤΩΝ ΚΑΤΑΘΕΤΩΝ**

Καταθέτης(ες) (71)	Προσδιορισμός Αντικειμένου Σχεδίου ή Υποδείγματος (54)	Ημερομηνία Κατάθεσης (22)	Αρ. Αίτησης Σχ. ή Υπ (21)
<i>ΔΗΜΟΥ ΝΙΚΟΛΑΟΣ</i>	ΠΟΛΥΜΟΡΦΙΚΟ ΠΕΡΙΠΤΕΡΟ ΠΟΛΛΑΠΛΩΝ ΕΣΩΤΕΡΙΚΩΝ ΠΡΟΣΒΑΣΕΩΝ	11-05-2015	20150600057
<i>ΔΗΜΟΥ ΝΙΚΟΛΑΟΣ</i>	ΠΟΛΥΜΟΡΦΙΚΟ ΠΕΡΙΠΤΕΡΟ ΠΟΛΛΑΠΛΩΝ ΕΣΩΤΕΡΙΚΩΝ ΠΡΟΣΒΑΣΕΩΝ	11-05-2015	20150600058
<i>ΔΗΜΟΥ ΝΙΚΟΛΑΟΣ</i>	ΝΕΑ ΚΑΤΟΨΗ ΠΟΛΥΜΟΡΦΙΚΟΥ ΠΕΡΙΠΤΕΡΟΥ	25-05-2015	20150600064
<i>ΖΩΓΚΟΣ ΠΑΝΑΓΙΩΤΗΣ</i>	ΣΚΑΦΗ	06-05-2015	20150600054
<i>ΚΩΣΤΑΡΑ ΦΩΤΕΙΝΗ</i>	ΑΡΩΜΑΤΙΚΟ ΣΑΠΟΥΝΙ ΜΕ ΒΑΣΗ ΤΟ ΕΛΑΙΟΛΑΔΟ	14-05-2015	20150600062
<i>ΠΑΔΗΣ ΑΛΕΞΑΝΔΡΟΣ-ΒΙΚΕΝΤΙΟΣ</i>	ΔΙΑΚΟΣΜΗΤΙΚΑ ΣΧΕΔΙΑ	20-05-2015	20150600063
<i>ΠΑΔΗΣ ΙΑΣΩΝ-ΙΩΣΗΦ</i>	ΔΙΑΚΟΣΜΗΤΙΚΑ ΣΧΕΔΙΑ	20-05-2015	20150600063
<i>ΠΑΠΟΥΤΣΗ ΕΥΑΓΓΕΛΙΑ</i>	ΚΙΝΗΤΗ ΔΙΑΤΑΞΗ ΠΩΛΗΣΗΣ ΕΙΔΩΝ ΚΡΕΑΤΟΣ ΚΑΙ ΠΟΥΛΕΡΙΚΩΝ	11-05-2015	20150600055
<i>ΣΟΥΚΟΣ ΝΙΚΟΛΑΟΣ</i>	ΕΙΔΙΚΗ ΚΑΤΑΣΚΕΥΗ ΤΥΠΟΥ ΠΑΛΕΤΑΣ ΑΠΟ ΤΟ ΥΠΟΛΕΙΜΜΑ/ ΠΡΟΪΟΝ ΕΠΕΞΕΡΓΑΣΙΑΣ ΑΣΤΙΚΩΝ ΣΤΕΡΕΩΝ ΑΠΟΡΡΙΜΜΑΤΩΝ	12-05-2015	20150600059
<i>ΣΟΥΚΟΣ ΝΙΚΟΛΑΟΣ</i>	ΕΙΔΙΚΗ ΚΑΤΑΣΚΕΥΗ ΤΥΠΟΥ ΠΑΓΚΑΚΙ ΑΠΟ ΤΟ ΥΠΟΛΕΙΜΜΑ/ ΠΡΟΪΟΝ ΕΠΕΞΕΡΓΑΣΙΑΣ ΑΣΤΙΚΩΝ ΣΤΕΡΕΩΝ ΑΠΟΡΡΙΜΜΑΤΩΝ	12-05-2015	20150600060

Καταθέτης(ες) (71)	Προσδιορισμός Αντικειμένου Σχεδίου ή Υποδείγματος (54)	Ημερομηνία Κατάθεσης (22)	Αρ. Αίτησης Σχ. ή Υπ (21)
ΣΟΥΚΟΣ ΝΙΚΟΛΑΟΣ	ΕΙΔΙΚΗ ΚΑΤΑΣΚΕΥΗ ΤΥΠΟΥ ΓΛΑΣΤΡΑΣ ΑΠΟ ΤΟ ΥΠΟΛΕΙΜΜΑ/ ΠΡΟΙΟΝ ΕΠΕΞΕΡΓΑΣΙΑΣ ΑΣΤΙΚΩΝ ΣΤΕΡΕΩΝ ΑΠΟΡΡΙΜΜΑΤΩΝ	12-05-2015	20150600061
ΧΡΟΝΟΠΟΥΛΟΣ ΠΑΝΤΕΛΗΣ	ΞΥΛΙΝΗ ΣΥΣΚΕΥΑΣΙΑ ΓΙΑ ΓΥΑΛΙΝΟ ΠΕΡΙΕΚΤΗ	11-05-2015	20150600056

ΜΕΡΟΣ Α΄

ΑΙΤΗΣΕΙΣ ΚΑΙ ΑΝΑΒΟΛΕΣ ΣΧΕΔΙΩΝ Ή ΥΠΟΔΕΙΓΜΑΤΩΝ

Α2: ΑΝΑΒΟΛΕΣ

ΟΥΔΕΜΙΑ

ΜΕΡΟΣ Β'

ΧΟΡΗΓΗΣΕΙΣ

(11) Αριθμός Πιστοποιητικού Καταχώρησης Σχεδίου ή Υποδείγματος	6003913
(21) Αρ. Αίτησης Σχ. ή Υπ	20150600021
(22) Ημερομηνία Κατάθεσης	11-02-2015
(15) Ημερομηνία Καταχώρησης	13-10-2015
(73) Δικαιούχος(οι)	ΚΑΡΚΑΛΗΣ ΘΩΜΑΣ Κολοκοτρώνη 17 ΠΑΤΡΑ (ΑΧΑΪΑΣ) 26221 ΕΛΛΑΔΑ
(54) Προσδιορισμός Αντικειμένου	ΧΑΡΤΙΝΗ ΚΡΕΜΑΣΤΡΑ

Περισσότερα στοιχεία στην πρώτη δημοσίευση: ΕΛΒΙ (Τεύχος Β): Ιούλιος 2015

(11) Αριθμός Πιστοποιητικού Καταχώρησης Σχεδίου ή Υποδείγματος	6003928
(21) Αρ. Αίτησης Σχ. ή Υπ	20150600037
(22) Ημερομηνία Κατάθεσης	17-03-2015
(15) Ημερομηνία Καταχώρησης	14-10-2015
(73) Δικαιούχος(οι)	ΔΗΜΗΤΡΙΟΥ ΕΥΓΕΝΙΑ Δελφών 107 ΓΛΥΦΑΔΑ (ΑΤΤΙΚΗΣ) 16561 ΕΛΛΑΔΑ
(54) Προσδιορισμός Αντικειμένου	ΑΠΕΙΚΟΝΙΣΕΙΣ ΣΧΕΔΙΩΝ ΣΕ ΥΦΑΣΜΑΤΑ

Περισσότερα στοιχεία στην πρώτη δημοσίευση: ΕΛΒΙ (Τεύχος Β): Αύγουστος 2015

**ΕΥΡΕΤΗΡΙΟ ΕΚΔΟΘΕΝΤΩΝ ΣΧΕΔΙΩΝ Ή ΥΠΟΔΕΙΓΜΑΤΩΝ
ΣΥΜΦΩΝΑ ΜΕ ΤΗΝ ΑΛΦΑΒΗΤΙΚΗ ΣΕΙΡΑ ΤΩΝ ΔΙΚΑΙΟΥΧΩΝ**

Δικαιούχος(οι) (73)	Προσδιορισμός Αντικειμένου Σχεδίου ή Υποδείγματος (54)	Ημερομηνία Καταχώρησης (15)	Αριθμός Πιστοποιητικού Καταχώρησης Σχεδίου ή Υποδείγματος (11)
<i>ΔΗΜΗΤΡΙΟΥ ΕΥΓΕΝΙΑ</i>	ΑΠΕΙΚΟΝΙΣΕΙΣ ΣΧΕΔΙΩΝ ΣΕ ΥΦΑΣΜΑΤΑ	14-10-2015	6003928
<i>ΚΑΡΚΑΛΗΣ ΘΩΜΑΣ</i>	ΧΑΡΤΙΝΗ ΚΡΕΜΑΣΤΡΑ	13-10-2015	6003913

ΜΕΡΟΣ Γ'

ΑΝΑΝΕΩΣΕΙΣ

(11) Αριθμός Πιστοποιητικού Καταχώρησης Σχεδίου ή Υποδείγματος:	6003157
(21) Αρ. Αίτησης Σχ. ή Υπ.:	20100600085
(73) Δικαιούχος(οι):	ΜΟΡΑΛΗ ΧΡΙΣΤΙΝΑ Αδάνων 5 ΑΓΙΟΣ ΣΤΕΦΑΝΟΣ (ΑΤΤΙΚΗΣ) 14565 ΕΛΛΑΔΑ
(18) Ημερομηνία Ανανέωσης:	27-04-2015 (1η 5ετία)
(11) Αριθμός Πιστοποιητικού Καταχώρησης Σχεδίου ή Υποδείγματος:	6003233
(21) Αρ. Αίτησης Σχ. ή Υπ.:	20100600162
(73) Δικαιούχος(οι):	ΖΗΝΑΣ ΠΑΝΑΓΙΩΤΗΣ Ποσειδώνος 6, ΚΑΛΛΙΘΕΑ ΚΑΛΛΙΘΕΑ (ΑΤΤΙΚΗΣ) 17674 ΕΛΛΑΔΑ
(18) Ημερομηνία Ανανέωσης:	24-09-2015 (1η 5ετία)
(11) Αριθμός Πιστοποιητικού Καταχώρησης Σχεδίου ή Υποδείγματος:	6003225
(21) Αρ. Αίτησης Σχ. ή Υπ.:	20100600154
(73) Δικαιούχος(οι):	ΚΟΛΛΙΑΣ ΓΑΒΡΙΗΛ 3ο χλμ. Εθνικής Οδού Κατερίνης-Θεσσαλονίκης, Τ.Θ. 91 ΚΑΤΕΡΙΝΗ (ΠΙΕΡΙΑΣ) 60100 ΕΛΛΑΔΑ
(18) Ημερομηνία Ανανέωσης:	10-09-2015 (1η 5ετία)
(11) Αριθμός Πιστοποιητικού Καταχώρησης Σχεδίου ή Υποδείγματος:	6003121
(21) Αρ. Αίτησης Σχ. ή Υπ.:	20100600048
(73) Δικαιούχος(οι):	ΣΠΥΡΙΔΑΚΗΣ ΕΜΜΑΝΟΥΗΛ Ελληνοπεράματα ΗΡΑΚΛΕΙΟ (ΗΡΑΚΛΕΙΟΥ) 71500 ΕΛΛΑΔΑ
(18) Ημερομηνία Ανανέωσης:	08-03-2015 (1η 5ετία)
(11) Αριθμός Πιστοποιητικού Καταχώρησης Σχεδίου ή Υποδείγματος:	6003113
(21) Αρ. Αίτησης Σχ. ή Υπ.:	20100600039
(73) Δικαιούχος(οι):	ΣΠΥΡΙΔΑΚΗΣ ΕΜΜΑΝΟΥΗΛ Ελληνοπεράματα ΗΡΑΚΛΕΙΟ (ΗΡΑΚΛΕΙΟΥ) 71500 ΕΛΛΑΔΑ
(18) Ημερομηνία Ανανέωσης:	08-03-2015 (1η 5ετία)
(11) Αριθμός Πιστοποιητικού Καταχώρησης Σχεδίου ή Υποδείγματος:	6003119
(21) Αρ. Αίτησης Σχ. ή Υπ.:	20100600046
(73) Δικαιούχος(οι):	ΣΠΥΡΙΔΑΚΗΣ ΕΜΜΑΝΟΥΗΛ Ελληνοπεράματα ΗΡΑΚΛΕΙΟ (ΗΡΑΚΛΕΙΟΥ) 71500 ΕΛΛΑΔΑ
(18) Ημερομηνία Ανανέωσης:	08-03-2015 (1η 5ετία)
(11) Αριθμός Πιστοποιητικού Καταχώρησης Σχεδίου ή Υποδείγματος:	6003118
(21) Αρ. Αίτησης Σχ. ή Υπ.:	20100600045
(73) Δικαιούχος(οι):	ΣΠΥΡΙΔΑΚΗΣ ΕΜΜΑΝΟΥΗΛ Ελληνοπεράματα ΗΡΑΚΛΕΙΟ (ΗΡΑΚΛΕΙΟΥ) 71500 ΕΛΛΑΔΑ
(18) Ημερομηνία Ανανέωσης:	08-03-2015 (1η 5ετία)

(11) Αριθμός Πιστοποιητικού Καταχώρησης Σχεδίου ή Υποδείγματος:	6003238
(21) Αρ. Αίτησης Σχ. ή Υπ:	20100600167
(73) Δικαιούχος(οι):	ΣΟΡΙΑΛΟΣ ΜΑΡΙΝΟΣ Σιφογιάννη 7 ΑΘΗΝΑ (ΑΤΤΙΚΗΣ) 11524 ΕΛΛΑΔΑ
(18) Ημερομηνία Ανανέωσης:	06-10-2015 (1η 5ετία)
(11) Αριθμός Πιστοποιητικού Καταχώρησης Σχεδίου ή Υποδείγματος:	6000988
(21) Αρ. Αίτησης Σχ. ή Υπ:	20000600301
(73) Δικαιούχος(οι):	ΤΣΟΛΑΚΟΣ ΔΗΜΗΤΡΗΣ Λεωφ. Ποσειδώνος 20 ΠΑΛΑΙΟ ΦΑΛΗΡΟ (ΑΤΤΙΚΗΣ) 17561 ΕΛΛΑΔΑ
(18) Ημερομηνία Ανανέωσης:	16-11-2015 (3η 5ετία)
(11) Αριθμός Πιστοποιητικού Καταχώρησης Σχεδίου ή Υποδείγματος:	6000911
(21) Αρ. Αίτησης Σχ. ή Υπ:	20000600234
(73) Δικαιούχος(οι):	PHILIP MORRIS PRODUCTS INC. 3601 Commerce Road, Richmond Virginia 23234 UNITED_STATES
(18) Ημερομηνία Ανανέωσης:	18-09-2015 (3η 5ετία)
(11) Αριθμός Πιστοποιητικού Καταχώρησης Σχεδίου ή Υποδείγματος:	6003241
(21) Αρ. Αίτησης Σχ. ή Υπ:	20100600170
(73) Δικαιούχος(οι):	ΖΕΡΒΑΣ ΣΩΤΗΡΙΟΣ Πρωτέως 29 ΚΗΦΙΣΙΑ (ΑΤΤΙΚΗΣ) 14564 ΕΛΛΑΔΑ
(18) Ημερομηνία Ανανέωσης:	11-10-2015 (1η 5ετία)
(11) Αριθμός Πιστοποιητικού Καταχώρησης Σχεδίου ή Υποδείγματος:	6003239
(21) Αρ. Αίτησης Σχ. ή Υπ:	20100600168
(73) Δικαιούχος(οι):	ΚΑΨΑΛΗ ΓΕΩΡΓΙΑ Αρχιμήδους 8 ΠΕΡΙΣΤΕΡΙ (ΑΤΤΙΚΗΣ) 12134 ΕΛΛΑΔΑ
(18) Ημερομηνία Ανανέωσης:	11-10-2015 (1η 5ετία)
(11) Αριθμός Πιστοποιητικού Καταχώρησης Σχεδίου ή Υποδείγματος:	6003191
(21) Αρ. Αίτησης Σχ. ή Υπ:	20100600120
(73) Δικαιούχος(οι):	SYLCO HELLAS K. ΣΥΛΛΙΟΣ Α.Ε. Γιαννιτσών 103 ΜΕΝΕΜΕΝΗ (ΘΕΣΣΑΛΟΝΙΚΗΣ) 54628 ΕΛΛΑΔΑ
(18) Ημερομηνία Ανανέωσης:	16-06-2015 (1η 5ετία)
(11) Αριθμός Πιστοποιητικού Καταχώρησης Σχεδίου ή Υποδείγματος:	6003260
(21) Αρ. Αίτησης Σχ. ή Υπ:	20100600186
(73) Δικαιούχος(οι):	Χ. ΜΠΕΝΡΟΥΜΠΗ & ΥΙΟΣ Α.Ε. Αγίου Θωμά 27 ΜΑΡΟΥΣΙ (ΑΤΤΙΚΗΣ) 15124 ΕΛΛΑΔΑ
(18) Ημερομηνία Ανανέωσης:	04-11-2015 (1η 5ετία)
(11) Αριθμός Πιστοποιητικού Καταχώρησης Σχεδίου ή Υποδείγματος:	6003255
(21) Αρ. Αίτησης Σχ. ή Υπ:	20100600181
(73) Δικαιούχος(οι):	ΠΑΝΤΕΛΑΚΗΣ ΕΛΕΥΘΕΡΙΟΣ 45η Πάροδος αρ. 6, ΒΙΟΠΑ ΑΝΩ ΛΙΟΣΙΑ (ΑΤΤΙΚΗΣ) 13341 ΕΛΛΑΔΑ
(18) Ημερομηνία Ανανέωσης:	01-11-2015 (1η 5ετία)

(11) Αριθμός Πιστοποιητικού Καταχώρησης Σχεδίου ή Υποδείγματος:	6003254
(21) Αρ. Αίτησης Σχ. ή Υπ:	20100600180
(73) Δικαιούχος(οι):	ΠΑΝΤΕΛΑΚΗΣ ΕΛΕΥΘΕΡΙΟΣ 45η Πάρδος αρ. 6, ΒΙΟΠΑ ΑΝΩ ΛΙΟΣΙΑ (ΑΤΤΙΚΗΣ) 13341 ΕΛΛΑΔΑ
(18) Ημερομηνία Ανανέωσης:	01-11-2015 (1η 5ετία)

ΜΕΡΟΣ Δ'

ΛΗΞΕΙΣ

(11) Αριθμός Πιστοποιητικού Καταχώρησης Σχεδίου ή Υποδείγματος:	6000739
(21) Αρ. Αίτησης Σχ. ή Υπ.:	20000600057
(73) Δικαιούχος(οι):	ΚΟΥΤΣΟΥΡΕΛΗΣ Α.Γ. Α.Ε. Μιλτιάδου 14, ΠΑΛΛΗΝΗ ΑΤΤΙΚΗ 153 51 ΕΛΛΑΔΑ
(11) Αριθμός Πιστοποιητικού Καταχώρησης Σχεδίου ή Υποδείγματος:	6000741
(21) Αρ. Αίτησης Σχ. ή Υπ.:	20000600059
(73) Δικαιούχος(οι):	WEPA LUCCA S.R.L. Via San Paolo n. 29, Appiano Sulla Strada Del Vino FRAZIONE SAN PAOLO (BZ), ITALY 39050 ITALY
(11) Αριθμός Πιστοποιητικού Καταχώρησης Σχεδίου ή Υποδείγματος:	6000746
(21) Αρ. Αίτησης Σχ. ή Υπ.:	20000600064
(73) Δικαιούχος(οι):	ΑΒΕΡΗΣ ΑΓΓΕΛΟΣ Μητροπ. Καλλίδου 24, ΚΑΛΑΜΑΡΙΑ ΘΕΣΣΑΛΟΝΙΚΗ 551 31 ΕΛΛΑΔΑ
(11) Αριθμός Πιστοποιητικού Καταχώρησης Σχεδίου ή Υποδείγματος:	6002007
(21) Αρ. Αίτησης Σχ. ή Υπ.:	20050600038
(73) Δικαιούχος(οι):	EUROPA PROFIL ΑΛΟΥΜΙΝΙΟ Α.Β.Ε. 56ο χλμ. Ε.Ο. Αθηνών-Λαμίας ΟΙΝΟΦΥΤΑ (ΒΟΙΩΤΙΑΣ) 32011 ΕΛΛΑΔΑ
(11) Αριθμός Πιστοποιητικού Καταχώρησης Σχεδίου ή Υποδείγματος:	6002139
(21) Αρ. Αίτησης Σχ. ή Υπ.:	20050600043
(73) Δικαιούχος(οι):	ΒΙΟΠΡΟΦΑΛ ΑΕΒΕ Θηβών 209 ΝΙΚΑΙΑ (ΑΤΤΙΚΗΣ) 18454 ΕΛΛΑΔΑ
(11) Αριθμός Πιστοποιητικού Καταχώρησης Σχεδίου ή Υποδείγματος:	6002015
(21) Αρ. Αίτησης Σχ. ή Υπ.:	20050600046
(73) Δικαιούχος(οι):	ΤΑΒΙΑΝΑΤΟΣ ΕΥΑΓΓΕΛΟΣ Ομαλά Κεφαλληνίας ΑΡΓΟΣΤΟΛΙ (ΚΕΦΑΛΛΗΝΙΑΣ) 28100 ΕΛΛΑΔΑ
(11) Αριθμός Πιστοποιητικού Καταχώρησης Σχεδίου ή Υποδείγματος:	6003107
(21) Αρ. Αίτησης Σχ. ή Υπ.:	20100600033
(73) Δικαιούχος(οι):	ΣΤΑΥΡΟΥΛΑΚΗΣ ΕΥΑΓΓΕΛΟΣ 3ο ΧΛΜ Ε.Ο. Ρεθύμνου-Χανίων Τ.Θ.8770 ΡΕΘΥΜΝΟ (ΡΕΘΥΜΝΗΣ) 74100 ΕΛΛΑΔΑ
(11) Αριθμός Πιστοποιητικού Καταχώρησης Σχεδίου ή Υποδείγματος:	6003141
(21) Αρ. Αίτησης Σχ. ή Υπ.:	20100600070
(73) Δικαιούχος(οι):	ΤΣΙΓΚΟΜΕΤΑΛ ΑΕ ΕΠΕΞΕΡΓΑΣΙΑ ΛΑΜΑΡΙΝΩΝ ΣΙΔΗΡΟΥ-ΓΑΛΒΑΝΙΣΤΗΡΙΑ 10Χλμ Κιλκίς-Πολυκάστρου ΚΙΛΚΙΣ (ΚΙΛΚΙΣ) 61100 ΕΛΛΑΔΑ

(11) Αριθμός Πιστοποιητικού Καταχώρησης Σχεδίου ή Υποδείγματος:	6003140
(21) Αρ. Αίτησης Σχ. ή Υπ.:	20100600069
(73) Δικαιούχος(οι):	ΤΣΙΓΚΟΜΕΤΑΛ ΑΕ ΕΠΕΞΕΡΓΑΣΙΑ ΛΑΜΑΡΙΝΩΝ ΣΙΔΗΡΟΥ- ΓΑΛΒΑΝΙΣΤΗΡΙΑ 10Χλμ Κιλκίς-Πολυκάστρου ΚΙΛΚΙΣ (ΚΙΛΚΙΣ) 61100 ΕΛΛΑΔΑ
(11) Αριθμός Πιστοποιητικού Καταχώρησης Σχεδίου ή Υποδείγματος:	6003139
(21) Αρ. Αίτησης Σχ. ή Υπ.:	20100600068
(73) Δικαιούχος(οι):	ΚΑΛΑΪΤΖΙΔΗΣ ΣΤΥΛΙΑΝΟΣ 28ης Οκτωβρίου 89 ΑΜΠΕΛΟΚΗΠΟΙ (ΘΕΣΣΑΛΟΝΙΚΗΣ) 56123 ΕΛΛΑΔΑ
(11) Αριθμός Πιστοποιητικού Καταχώρησης Σχεδίου ή Υποδείγματος:	6003137
(21) Αρ. Αίτησης Σχ. ή Υπ.:	20100600066
(73) Δικαιούχος(οι):	ΝΤ. ΚΑΡΒΟΥΝΗ-Π. ΦΙΛΙΠΠΑ Ο.Ε. ΥΠΗΡΕΣΙΕΣ ΣΧΕΔΙΑΣΜΟΥ ΧΟΝΔΡΙΚΟ ΕΜΠΟΡΙΟ ΕΠΙΠΛΩΝ ΚΑΙ ΔΙΑΚΟΣΜΗΤΙΚΩΝ ΕΙΔΩΝ Ερμού 77 και Κηρυκείου 2 ΑΘΗΝΑ (ΑΤΤΙΚΗΣ) 10555 ΕΛΛΑΔΑ
(11) Αριθμός Πιστοποιητικού Καταχώρησης Σχεδίου ή Υποδείγματος:	6003136
(21) Αρ. Αίτησης Σχ. ή Υπ.:	20100600065
(73) Δικαιούχος(οι):	ΝΤ. ΚΑΡΒΟΥΝΗ-Π. ΦΙΛΙΠΠΑ Ο.Ε. ΥΠΗΡΕΣΙΕΣ ΣΧΕΔΙΑΣΜΟΥ ΧΟΝΔΡΙΚΟ ΕΜΠΟΡΙΟ ΕΠΙΠΛΩΝ ΚΑΙ ΔΙΑΚΟΣΜΗΤΙΚΩΝ ΕΙΔΩΝ Ερμού 77 και Κηρυκείου 2 ΑΘΗΝΑ (ΑΤΤΙΚΗΣ) 10555 ΕΛΛΑΔΑ
(11) Αριθμός Πιστοποιητικού Καταχώρησης Σχεδίου ή Υποδείγματος:	6003135
(21) Αρ. Αίτησης Σχ. ή Υπ.:	20100600064
(73) Δικαιούχος(οι):	ΝΤ. ΚΑΡΒΟΥΝΗ-Π. ΦΙΛΙΠΠΑ Ο.Ε. ΥΠΗΡΕΣΙΕΣ ΣΧΕΔΙΑΣΜΟΥ ΧΟΝΔΡΙΚΟ ΕΜΠΟΡΙΟ ΕΠΙΠΛΩΝ ΚΑΙ ΔΙΑΚΟΣΜΗΤΙΚΩΝ ΕΙΔΩΝ Ερμού 77 και Κηρυκείου 2 ΑΘΗΝΑ (ΑΤΤΙΚΗΣ) 10555 ΕΛΛΑΔΑ
(11) Αριθμός Πιστοποιητικού Καταχώρησης Σχεδίου ή Υποδείγματος:	6003134
(21) Αρ. Αίτησης Σχ. ή Υπ.:	20100600063
(73) Δικαιούχος(οι):	ΝΤ. ΚΑΡΒΟΥΝΗ-Π. ΦΙΛΙΠΠΑ Ο.Ε. ΥΠΗΡΕΣΙΕΣ ΣΧΕΔΙΑΣΜΟΥ ΧΟΝΔΡΙΚΟ ΕΜΠΟΡΙΟ ΕΠΙΠΛΩΝ ΚΑΙ ΔΙΑΚΟΣΜΗΤΙΚΩΝ ΕΙΔΩΝ Ερμού 77 και Κηρυκείου 2 ΑΘΗΝΑ (ΑΤΤΙΚΗΣ) 10555 ΕΛΛΑΔΑ
(11) Αριθμός Πιστοποιητικού Καταχώρησης Σχεδίου ή Υποδείγματος:	6003133
(21) Αρ. Αίτησης Σχ. ή Υπ.:	20100600062
(73) Δικαιούχος(οι):	ΚΙΟΥΡΚΤΣΟΓΛΟΥ ΚΥΠΡΙΑΝΟΣ Ναυπλίου 1 ΓΛΥΦΑΔΑ (ΑΤΤΙΚΗΣ) 16674 ΕΛΛΑΔΑ
(11) Αριθμός Πιστοποιητικού Καταχώρησης Σχεδίου ή Υποδείγματος:	6003132
(21) Αρ. Αίτησης Σχ. ή Υπ.:	20100600061
(73) Δικαιούχος(οι):	ΝΤ. ΚΑΡΒΟΥΝΗ-Π. ΦΙΛΙΠΠΑ Ο.Ε. ΥΠΗΡΕΣΙΕΣ ΣΧΕΔΙΑΣΜΟΥ ΧΟΝΔΡΙΚΟ ΕΜΠΟΡΙΟ ΕΠΙΠΛΩΝ ΚΑΙ ΔΙΑΚΟΣΜΗΤΙΚΩΝ ΕΙΔΩΝ Ερμού 77 και Κηρυκείου 2 ΑΘΗΝΑ (ΑΤΤΙΚΗΣ) 10555 ΕΛΛΑΔΑ

(11) Αριθμός Πιστοποιητικού Καταχώρησης Σχεδίου ή Υποδείγματος:	6003131
(21) Αρ. Αίτησης Σχ. ή Υπ.:	20100600060
(73) Δικαιούχος(οι):	ΚΑΡΒΟΥΝΗ ΝΤΑΪΑΝΑ Λουκιανού 36-Κολωνάκι ΑΘΗΝΑ (ΑΤΤΙΚΗΣ) 10675 ΕΛΛΑΔΑ
(11) Αριθμός Πιστοποιητικού Καταχώρησης Σχεδίου ή Υποδείγματος:	6003130
(21) Αρ. Αίτησης Σχ. ή Υπ.:	20100600059
(73) Δικαιούχος(οι):	ΠΡΕΒΕΝΑ ΠΑΡΑΣΚΕΥΗ Αντιγόνης 145 ΑΘΗΝΑ (ΑΤΤΙΚΗΣ) 10443 ΕΛΛΑΔΑ
(11) Αριθμός Πιστοποιητικού Καταχώρησης Σχεδίου ή Υποδείγματος:	6003129
(21) Αρ. Αίτησης Σχ. ή Υπ.:	20100600058
(73) Δικαιούχος(οι):	ΠΡΕΒΕΝΑ ΠΑΡΑΣΚΕΥΗ Αντιγόνης 145 ΑΘΗΝΑ (ΑΤΤΙΚΗΣ) 10443 ΕΛΛΑΔΑ
(11) Αριθμός Πιστοποιητικού Καταχώρησης Σχεδίου ή Υποδείγματος:	6003128
(21) Αρ. Αίτησης Σχ. ή Υπ.:	20100600057
(73) Δικαιούχος(οι):	ΔΙΟΝ. ΣΠΗΛΙΑΚΟΠΟΥΛΟΣ & ΕΥΣΤ. ΣΑΡΛΑΝΗ ΕΕΒΕ Νιρβάνα 80 ΑΘΗΝΑ (ΑΤΤΙΚΗΣ) 11145 ΕΛΛΑΔΑ
(11) Αριθμός Πιστοποιητικού Καταχώρησης Σχεδίου ή Υποδείγματος:	6003126
(21) Αρ. Αίτησης Σχ. ή Υπ.:	20100600055
(73) Δικαιούχος(οι):	ΚΑΚΛΗΣ ΙΩΑΝΝΗΣ Νικουστένους 31 ΑΘΗΝΑ (ΑΤΤΙΚΗΣ) 11635 ΕΛΛΑΔΑ
(11) Αριθμός Πιστοποιητικού Καταχώρησης Σχεδίου ή Υποδείγματος:	6003125
(21) Αρ. Αίτησης Σχ. ή Υπ.:	20100600054
(73) Δικαιούχος(οι):	ΔΟΜΑΝΟΥ ΝΙΚΗ-ΑΝΘΟΥΛΑ Κασταμονής 4 ΝΕΑΠΟΛΗ (ΘΕΣΣΑΛΟΝΙΚΗΣ) 56728 ΕΛΛΑΔΑ
(11) Αριθμός Πιστοποιητικού Καταχώρησης Σχεδίου ή Υποδείγματος:	6003253
(21) Αρ. Αίτησης Σχ. ή Υπ.:	20100600053
(73) Δικαιούχος(οι):	Ι. ΠΑΛΑΙΟΧΩΡΙΝΟΣ ΦΩΤΙΣΤΙΚΑ Α.Β.Ε.Ε. 14ο χλμ. ΠΕΟ Θεσσαλονίκης-Αθηνών ΓΕΦΥΡΑ (ΘΕΣΣΑΛΟΝΙΚΗΣ) 57011 ΕΛΛΑΔΑ
(11) Αριθμός Πιστοποιητικού Καταχώρησης Σχεδίου ή Υποδείγματος:	6003252
(21) Αρ. Αίτησης Σχ. ή Υπ.:	20100600052
(73) Δικαιούχος(οι):	Ι. ΠΑΛΑΙΟΧΩΡΙΝΟΣ ΦΩΤΙΣΤΙΚΑ Α.Β.Ε.Ε. 14ο χλμ. ΠΕΟ Θεσσαλονίκης-Αθηνών ΓΕΦΥΡΑ (ΘΕΣΣΑΛΟΝΙΚΗΣ) 57011 ΕΛΛΑΔΑ
(11) Αριθμός Πιστοποιητικού Καταχώρησης Σχεδίου ή Υποδείγματος:	6003124
(21) Αρ. Αίτησης Σχ. ή Υπ.:	20100600051
(73) Δικαιούχος(οι):	ΛΑΙΝΑΣ ΔΗΜΗΤΡΙΟΣ 10 χλμ. Εθν. οδού Αθηνών Λαμίας ΝΕΑ ΦΙΛΑΔΕΛΦΕΙΑ (ΑΤΤΙΚΗΣ) 14342 ΕΛΛΑΔΑ

(11) Αριθμός Πιστοποιητικού Καταχώρησης Σχεδίου ή Υποδείγματος:	6003122
(21) Αρ. Αίτησης Σχ. ή Υπ.:	20100600049
(73) Δικαιούχος(οι):	I. ΠΑΠΑΔΟΠΟΥΛΟΣ ΚΑΙ ΣΙΑ Ο.Ε. με διακριτικό τίτλο "STAR" Λεχουρίτη 9 ΠΕΡΙΣΤΕΡΙ (ΑΤΤΙΚΗΣ) 12132 ΕΛΛΑΔΑ
(11) Αριθμός Πιστοποιητικού Καταχώρησης Σχεδίου ή Υποδείγματος:	6003116
(21) Αρ. Αίτησης Σχ. ή Υπ.:	20100600042
(73) Δικαιούχος(οι):	ΒΑΓΕΝΟΥ ΠΑΝΑΓΟΥΛΑ-ΓΑΡΟΥΦΑΛΙΑ Λεωφόρος Σαλώνων 45 ΑΜΦΙΣΣΑ (ΦΩΚΙΔΑΣ) 33100 ΕΛΛΑΔΑ ΚΥΡΑΤΣΗΣ ΠΑΝΑΓΙΩΤΗΣ ΤΕΙ Δυτικής Μακεδονίας, Κοίλα Κοζάνης ΚΟΖΑΝΗ (ΚΟΖΑΝΗΣ) 50100 ΕΛΛΑΔΑ ΔΙΝΟΠΟΥΛΟΥ ΒΑΓΙΑ ΤΕΙ Δυτικής Μακεδονίας, Κοίλα Κοζάνης ΚΟΖΑΝΗ (ΚΟΖΑΝΗΣ) 50100 ΕΛΛΑΔΑ
(11) Αριθμός Πιστοποιητικού Καταχώρησης Σχεδίου ή Υποδείγματος:	6003115
(21) Αρ. Αίτησης Σχ. ή Υπ.:	20100600041
(73) Δικαιούχος(οι):	ΜΑΡΑΝΤΙΔΟΥ ΧΑΡΙΚΛΕΙΑ Αχαιού 2 ΑΘΗΝΑ (ΑΤΤΙΚΗΣ) 10675 ΕΛΛΑΔΑ
(11) Αριθμός Πιστοποιητικού Καταχώρησης Σχεδίου ή Υποδείγματος:	6003114
(21) Αρ. Αίτησης Σχ. ή Υπ.:	20100600040
(73) Δικαιούχος(οι):	ΣΠΥΡΙΔΑΚΗΣ ΕΜΜΑΝΟΥΗΛ Ελληνοπεράματα ΗΡΑΚΛΕΙΟ (ΗΡΑΚΛΕΙΟΥ) 71500 ΕΛΛΑΔΑ
(11) Αριθμός Πιστοποιητικού Καταχώρησης Σχεδίου ή Υποδείγματος:	6003112
(21) Αρ. Αίτησης Σχ. ή Υπ.:	20100600038
(73) Δικαιούχος(οι):	ΣΠΥΡΙΔΑΚΗΣ ΕΜΜΑΝΟΥΗΛ Ελληνοπεράματα ΗΡΑΚΛΕΙΟ (ΗΡΑΚΛΕΙΟΥ) 71500 ΕΛΛΑΔΑ
(11) Αριθμός Πιστοποιητικού Καταχώρησης Σχεδίου ή Υποδείγματος:	6003111
(21) Αρ. Αίτησης Σχ. ή Υπ.:	20100600037
(73) Δικαιούχος(οι):	ΣΠΥΡΙΔΑΚΗΣ ΕΜΜΑΝΟΥΗΛ Ελληνοπεράματα ΗΡΑΚΛΕΙΟ (ΗΡΑΚΛΕΙΟΥ) 71500 ΕΛΛΑΔΑ
(11) Αριθμός Πιστοποιητικού Καταχώρησης Σχεδίου ή Υποδείγματος:	6003110
(21) Αρ. Αίτησης Σχ. ή Υπ.:	20100600036
(73) Δικαιούχος(οι):	ΣΠΥΡΙΔΑΚΗΣ ΕΜΜΑΝΟΥΗΛ Ελληνοπεράματα ΗΡΑΚΛΕΙΟ (ΗΡΑΚΛΕΙΟΥ) 71500 ΕΛΛΑΔΑ
(11) Αριθμός Πιστοποιητικού Καταχώρησης Σχεδίου ή Υποδείγματος:	6003109
(21) Αρ. Αίτησης Σχ. ή Υπ.:	20100600035
(73) Δικαιούχος(οι):	DORAL A.B.E.E.-ΒΙΟΜΗΧΑΝΙΑ ΠΑΡΑΓΩΓΗΣ ΘΥΡΩΝ & ΠΑΡΑΘΥΡΩΝ ΒΙ. ΠΑ. Καλοχωρίου, Τ.Θ. 35 Καλοχώρι - Θεσ/νίκης 570 09 ΕΛΛΑΔΑ

(11) Αριθμός Πιστοποιητικού Καταχώρησης Σχεδίου ή Υποδείγματος:	6003108
(21) Αρ. Αίτησης Σχ. ή Υπ:	20100600034
(73) Δικαιούχος(οι):	ΕΥΚΟΛΙΔΗΣ ΝΙΚΟΛΑΟΣ Νυμφαίου 6 ΚΟΖΑΝΗ (ΚΟΖΑΝΗΣ) 50100 ΕΛΛΑΔΑ ΚΥΡΑΤΣΗΣ ΠΑΝΑΓΙΩΤΗΣ ΤΕΙ Δυτικής Μακεδονίας, Κοίλα Κοζάνης ΚΟΖΑΝΗ (ΚΟΖΑΝΗΣ) 50100 ΕΛΛΑΔΑ
(11) Αριθμός Πιστοποιητικού Καταχώρησης Σχεδίου ή Υποδείγματος:	6003120
(21) Αρ. Αίτησης Σχ. ή Υπ:	20100600047
(73) Δικαιούχος(οι):	ΣΠΥΡΙΔΑΚΗΣ ΕΜΜΑΝΟΥΗΛ Ελληνοπεράματα ΗΡΑΚΛΕΙΟ (ΗΡΑΚΛΕΙΟΥ) 71500 ΕΛΛΑΔΑ

Μ Ε Ρ Ο Σ Ε '

ΜΕΤΑΒΟΛΕΣ

E: ΑΙΤΗΣΕΙΣ/ΧΟΡΗΓΗΣΕΙΣ

ΜΕΤΑΒΙΒΑΣΕΙΣ: (Ολική)

(21) Αριθμός Αίτησης Σχεδίου ή Υποδείγματος: 20050600121
(11) Αριθμός Πιστοποιητικού Καταχώρησης Σχεδίου ή Υποδείγματος: 6002090
Αρχικά Στοιχεία: **GLAXO GROUP LIMITED**
980 Great West Road Brentford, TW8 9GS MIDDLESEX GB
Lucozade Ribena Suntory Limited
2 Longwalk road, Stockley Park, Uxbridge UB11 1BA UK
Τελικά Στοιχεία:

(21) Αριθμός Αίτησης Σχεδίου ή Υποδείγματος: 20050600120
(11) Αριθμός Πιστοποιητικού Καταχώρησης Σχεδίου ή Υποδείγματος: 6002089
Αρχικά Στοιχεία: **GLAXO GROUP LIMITED**
980 Great West Road Brentford, TW8 9GS MIDDLESEX GB
Lucozade Ribena Suntory Limited
2 Longwalk road, Stockley Park, Uxbridge UB11 1BA UK
Τελικά Στοιχεία:

(21) Αριθμός Αίτησης Σχεδίου ή Υποδείγματος: 20050600119
(11) Αριθμός Πιστοποιητικού Καταχώρησης Σχεδίου ή Υποδείγματος: 6002088
Αρχικά Στοιχεία: **GLAXO GROUP LIMITED**
980 Great West Road Brentford, TW8 9GS MIDDLESEX GB
Lucozade Ribena Suntory Limited
2 Longwalk road, Stockley Park, Uxbridge UB11 1BA UK
Τελικά Στοιχεία:

ΑΛΛΑΓΗ ΔΙΕΥΘΥΝΣΗΣ / ΕΔΡΑΣ

(21) Αριθμός Αίτησης Σχεδίου ή Υποδείγματος: 20050600121
(11) Αριθμός Πιστοποιητικού Καταχώρησης Σχεδίου ή Υποδείγματος: 6002090
(73/74) Ιδιότητα: Δικαιούχος(οι)
Αρχικά Στοιχεία: **GLAXO GROUP LIMITED**
Glaxo Wellcome House, Berkeley Avenue, Greenford, UB6 ONN
MIDDLESEX GB
Τελικά Στοιχεία:
GLAXO GROUP LIMITED
980 Great West Road Brentford, TW8 9GS MIDDLESEX GB

(21) Αριθμός Αίτησης Σχεδίου ή Υποδείγματος: 20050600120
(11) Αριθμός Πιστοποιητικού Καταχώρησης Σχεδίου ή Υποδείγματος: 6002089
(73/74) Ιδιότητα.: Δικαιούχος(οι)
Αρχικά Στοιχεία: GLAXO GROUP LIMITED
Glaxo Wellcome House, Berkeley Avenue, Greenford, UB6 ONN
MIDDLESEX GB
Τελικά Στοιχεία:
GLAXO GROUP LIMITED
980 Great West Road Brentford, TW8 9GS MIDDLESEX GB

(21) Αριθμός Αίτησης Σχεδίου ή Υποδείγματος: 20050600119
(11) Αριθμός Πιστοποιητικού Καταχώρησης Σχεδίου ή Υποδείγματος: 6002088
(73/74) Ιδιότητα.: Δικαιούχος(οι)
Αρχικά Στοιχεία: GLAXO GROUP LIMITED
Glaxo Wellcome House, Berkeley Avenue, Greenford, UB6 ONN
MIDDLESEX GB
Τελικά Στοιχεία:
GLAXO GROUP LIMITED
980 Great West Road Brentford, TW8 9GS MIDDLESEX GB

ΠΑΡΑΙΤΗΣΕΙΣ

(21) Αριθμός Αίτησης Σχεδίου ή Υποδείγματος: 20140600018
(11) Αριθμός Πιστοποιητικού Καταχώρησης Σχεδίου ή Υποδείγματος: 6003783
(73) Δικαιούχος(οι): **ΧΡΙΣΤΙΝΑ ΜΟΡΑΛΗ**
Αναπαύσεως 5 ΑΓΙΟΣ ΣΤΕΦΑΝΟΣ (ΑΤΤΙΚΗΣ) 14565
ΕΛΛΑΔΑ

(21) Αριθμός Αίτησης Σχεδίου ή Υποδείγματος: 20140600017
(11) Αριθμός Πιστοποιητικού Καταχώρησης Σχεδίου ή Υποδείγματος: 6003782
(73) Δικαιούχος(οι): **ΧΡΙΣΤΙΝΑ ΜΟΡΑΛΗ**
Αναπαύσεως 5 ΑΓΙΟΣ ΣΤΕΦΑΝΟΣ (ΑΤΤΙΚΗΣ) 14565
ΕΛΛΑΔΑ

ΜΕΡΟΣ ΣΤ'

ΔΙΟΡΘΩΣΕΙΣ ΚΑΙ ΕΠΑΝΑΔΗΜΟΣΙΕΥΣΕΙΣ

ΔΙΟΡΘΩΣΕΙΣ

ΟΥΔΕΜΙΑ

ΕΠΑΝΑΛΗΜΟΣΙΕΥΣΕΙΣ

ΑΛΛΑΓΗ ΔΙΕΥΘΥΝΣΗΣ / ΕΔΡΑΣ

<i>(21) Αριθμός Αίτησης Σχεδίου ή Υποδείγματος:</i>	20100600124
<i>(11) Αριθμός Πιστοποιητικού Καταχώρησης</i>	
<i>Σχεδίου ή Υποδείγματος :</i>	6003194
<i>(73/74) Ιδιότητα::</i>	Δικαιούχος(οι)
<i>Αρχικά Στοιχεία:</i>	M. & E. BEZYRHS O.E. με δ.τ. " SIGMA STIL " Κ. ΠΑΛΛΑΙΟΛΟΓΟΥ 69-71, 15232 ΧΑΛΑΝΔΡΙ (ΑΤΤΙΚΗΣ) ΕΛΛΑΔΑ
<i>Τελικά Στοιχεία:</i>	M. & E. BEZYRHS O.E. με δ.τ. " SIGMA STIL " ΗΡΑΚΛΕΙΤΟΥ 119, 15232 ΧΑΛΑΝΔΡΙ (ΑΤΤΙΚΗΣ) ΕΛΛΑΔΑ

ΜΕΡΟΣ Ζ'

ΑΝΑΚΟΙΝΩΣΕΙΣ - ΣΥΝΔΡΟΜΕΣ

ΟΥΔΕΜΙΑ

ΣΥΝΔΡΟΜΕΣ ΓΙΑ ΤΟ ΕΔΒΙ

- α) Σε οπτικό δίσκο (CD), ως εξής: Τεύχη Α' και Β' μαζί ανά δίσκο..... ΕΥΡΩ 2,00
- Ετήσια συνδρομή Εσωτερικού για τα Τεύχη Α' και Β' μαζί..... ΕΥΡΩ 22,00
- Ετήσια συνδρομή Εξωτερικού για τα Τεύχη Α' και Β' μαζί..... ΕΥΡΩ 44,00
- β) Ετήσια συνδρομή για τα Τεύχη Α' και Β' μαζί σε έντυπη μορφή και σε οπτικό δίσκο (CD) ταυτόχρονα.
- Ετήσια συνδρομή Εσωτερικού..... ΕΥΡΩ 77,00
- Ετήσια συνδρομή Εξωτερικού..... ΕΥΡΩ 154,00
- γ) Ετήσια συνδρομή για την πρόσβαση και στα δύο Τεύχη του ΕΔΒΙ στις ιστοσελίδες του ΟΒΙ..... ΕΥΡΩ 0,00

Κάθε ενδιαφερόμενος μπορεί να προμηθεύεται το ΕΔΒΙ ή να ζητήσει να γίνει συνδρομητής από τον:

Οργανισμό Βιομηχανικής Ιδιοκτησίας (ΟΒΙ)
Γιάννη Σταυρουλάκη 5 (πρώην Παντανάσσης)
151 25 Παράδεισος Αμαρουσίου
τηλ.: 2106828231

SUBSCRIPTIONS FOR THE INDUSTRIAL PROPERTY BULLETIN

- a) On compact disc (CD): Volume A' and B', price per disc..... EURO 2,00
- Annual domestic subscription for both Volumes (A' and B')..... EURO 22,00
- Annual foreign subscription for both Volumes (A' and B')..... EURO 44,00
- b) Annual subscription for both Volumes (A' and B') in printed form
and on compact disc (CD) simultaneously.
- Annual domestic subscription..... EURO 77,00
- Annual foreign subscription..... EURO 154,00
- c) Annual subscription for access to both Volumes (A' and B')
displayed on the OBI's website pages..... EURO 0,00

For bulletin purchasing or subscription information, please contact:

5, Gianni Stavroulaki str. (former Pandanassis str.)
151 25 Paradissos Amarousiou
Athens - Greece
Tel.:+30(210)6828231