

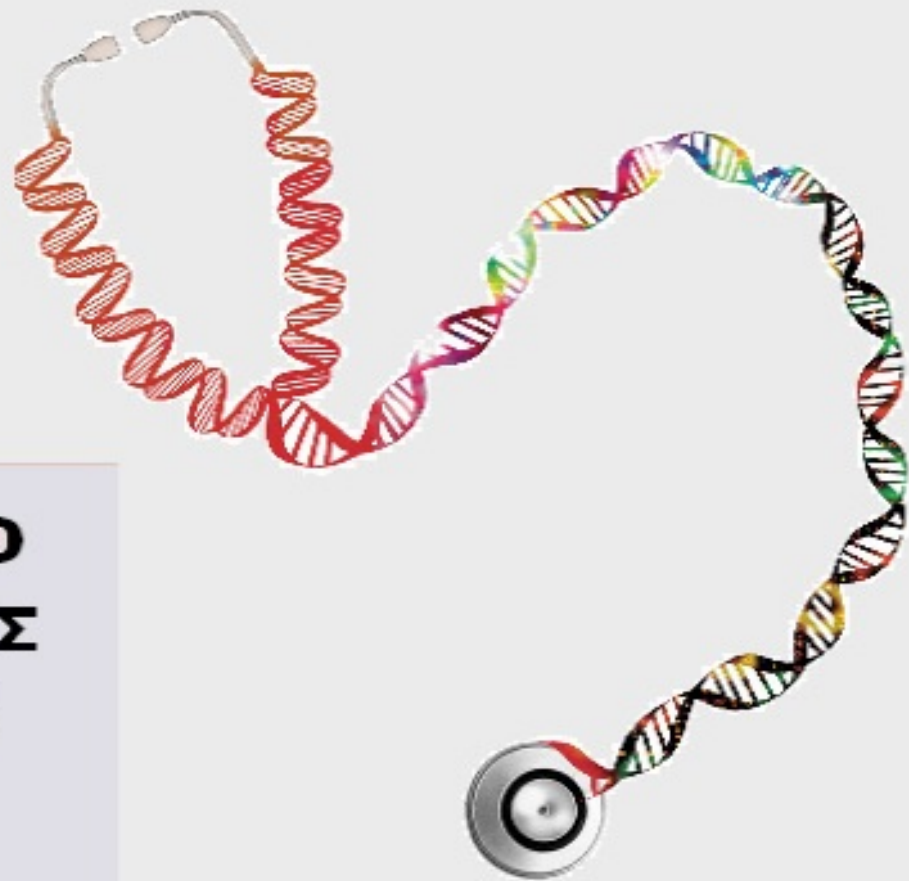

ΟΡΓΑΝΙΣΜΟΣ  
ΒΙΟΜΗΧΑΝΙΚΗΣ  
ΙΔΙΟΚΤΗΣΙΑΣ

**ΕΙΔΙΚΟ ΔΕΛΤΙΟ  
ΒΙΟΜΗΧΑΝΙΚΗΣ  
ΙΔΙΟΚΤΗΣΙΑΣ  
(ΕΔΒΙ)**



*National Human Genome Research Institute*

**ΤΕΥΧΟΣ Β΄  
ΣΧΕΔΙΑ Η ΥΠΟΔΕΙΓΜΑΤΑ  
ΔΕΚΕΜΒΡΙΟΣ 2018**



ΟΡΓΑΝΙΣΜΟΣ  
ΒΙΟΜΗΧΑΝΙΚΗΣ  
ΙΔΙΟΚΤΗΣΙΑΣ

Γιάννη Σταυρουλάκη 5 (πρώην Παντανάσσης)  
151 25 Παράδεισος Αμαρουσίου

ΤΕΛΕΦΑΞ: 210 6819231

ΤΗΛΕΦΩΝΑ:

ΓΕΝΙΚΕΣ ΠΛΗΡΟΦΟΡΙΕΣ: .....210 6183500  
ΚΑΤΑΘΕΣΕΙΣ: .....210 6183593  
ΤΕΛΗ: .....210 6183594  
ΕΞΕΤΑΣΤΕΣ: .....210 6183595  
ΛΟΓΙΣΤΗΡΙΟ:.....210 6183596  
ΝΟΜΙΚΑ ΘΕΜΑΤΑ: .....210 6183597  
ΤΕΧΝΙΚΗ ΠΛΗΡΟΦΟΡΗΣΗ: .. 210 6183598  
ΔΗΜΟΣΙΕΣ ΣΧΕΣΕΙΣ: ..... 210 6183599

Επιμέλεια - Έκδοση:  
Τρόμ Νικόλαος  
Οργανισμός Βιομηχανικής Ιδιοκτησίας (OBI)

© Οργανισμός Βιομηχανικής Ιδιοκτησίας (OBI)

09-01-2019



INDUSTRIAL  
PROPERTY  
ORGANISATION

5, Gianni Stavroulaki str.(former Pandanassis str.)  
GR 151 25 Paradissos Amaroussiou Athens, Greece

TELEFAX: 210 6819231

TELEPHONE:

GENERAL INFORMATION: ..... +30 210 6183500  
RECEIVING OFFICE: ..... +30 210 6183593  
FEES: ..... +30 210 6183594  
EXAMINERS: ..... +30 210 6183595  
ACCOUNTS OFFICE: ..... +30 210 6183596  
LEGAL METTERS: .....+30 210 6183597  
TECHNICAL INFORMATION: .....+30 210 6183598  
PUBLIC RELATIONS: .....+30 210 6183599

Editor - Publisher:  
Trom Nicholas  
Industrial Property Organisation (OBI)

© Industrial Property Organisation (OBI)

09-01-2019

## ΕΙΣΑΓΩΓΙΚΟ ΣΗΜΕΙΩΜΑ

Το Ειδικό Δελτίο Βιομηχανικής Ιδιοκτησίας τηρείται από τον Οργανισμό Βιομηχανικής Ιδιοκτησίας (Ο.Β.Ι.) κατ' εφαρμογή του άρθρου 4 του νόμου 1733/1987(ΦΕΚ 171,Α') και αποτελείται από δύο τεύχη:

Στο **ΤΕΥΧΟΣ Α'** δημοσιεύονται σε μηνιαία βάση τα εξής :

- Αιτήσεις και χορηγήσεις Διπλωμάτων Ευρεσιτεχνίας (Δ.Ε.)
- Αιτήσεις και χορηγήσεις Πιστοποιητικών Υποδείγματος Χρησιμότητας (Π.Υ.Χ.)
- Αιτήσεις και χορηγήσεις Συμπληρωματικών Πιστοποιητικών Προστασίας για Φυτοπροστατευτικά προϊόντα (Σ.Π.Π.Φ.Π.)
- Αιτήσεις και χορηγήσεις Συμπληρωματικών Πιστοποιητικών Προστασίας για Φάρμακα (Σ.Π.Π.Φ.)
- Αιτήσεις παράτασης ισχύος για Συμπληρωματικά Πιστοποιητικά Προστασίας για Παιδιατρικά Φάρμακα (Σ.Π.Π.Π.Φ.)
- Αιτήσεις Μετάφρασης Αξιώσεων Ευρωπαϊκών Διπλωμάτων Ευρεσιτεχνίας
- Πιστοποιητικά Μεταφράσεων Ευρωπαϊκών Διπλωμάτων Ευρεσιτεχνίας
- Μεταβολές - Διορθώσεις αιτήσεων και χορηγήσεων τίτλων βιομηχανικής ιδιοκτησίας
- Εκπτώσεις - Ανακλήσεις Εκπτώσεων αιτήσεων και χορηγήσεων τίτλων βιομηχανικής ιδιοκτησίας

Στο **ΤΕΥΧΟΣ Β'** δημοσιεύονται σε μηνιαία βάση οι αιτήσεις και τα καταχωρημένα Σχέδια ή Υποδείγματα.

Τα παραπάνω τεύχη διατίθενται ξεχωριστά.

**ΠΕΡΙΕΧΟΜΕΝΑ**

Ανάλυση κωδικών αρθμών.....	5
Συντμήσεις.....	5

**ΜΕΡΟΣ Α΄  
ΚΑΤΑΧΩΡΗΜΕΝΕΣ ΑΙΤΗΣΕΙΣ ΣΧΕΔΙΩΝ Ή  
ΥΠΟΔΕΙΓΜΑΤΩΝ**

1.Αιτήσεις Σχεδίων ή Υποδειγμάτων.....	6
2.Ευρετήριο αιτήσεων σύμφωνα με την αλφαβητική σειρά των καταθετών.....	25

**ΜΕΡΟΣ Β΄  
ΧΟΡΗΓΗΣΕΙΣ ΠΙΣΤΟΠΟΙΗΤΙΚΩΝ ΚΑΤΑΧΩΡΗΣΗΣ  
ΣΧΕΔΙΩΝ Ή ΥΠΟΔΕΙΓΜΑΤΩΝ**

1.Πιστοποιητικά καταχώρησης σχεδίων ή υποδειγμάτων.....	28
2.Ευρετήριο πιστοποιητικών καταχώρησης σχεδίων ή υποδειγμάτων σύμφωνα με την αλφαβητική σειρά των καταθετών .....	30

**ΜΕΡΟΣ Γ΄  
ΑΝΑΝΕΩΣΕΙΣ.....**

.....	31
-------	----

**ΜΕΡΟΣ Δ΄  
ΛΗΞΗ ΠΡΟΣΤΑΣΙΑΣ.....**

.....	37
-------	----

**ΜΕΡΟΣ Ε΄  
ΜΕΤΑΒΟΛΕΣ.....**

.....	40
-------	----

**ΜΕΡΟΣ ΣΤ΄  
ΔΙΟΡΘΩΣΕΙΣ ΚΑΙ ΕΠΑΝΑΔΗΜΟΣΙΕΥΣΕΙΣ.....**

.....	41
-------	----

**– ΑΝΑΚΟΙΝΩΣΕΙΣ - ΣΥΝΔΡΟΜΕΣ**

.....	43
-------	----

**CONTENTS**

INID Codes.....	5
Abbreviations.....	5

**PART A΄  
REGISTERED DESIGN APPLICATIONS**

1.Design Applications.....	6
2.Design Application Index in alphabetical order of the applicant.....	25

**PART B΄  
GRANTS OF DESIGN REGISTRATION CERTIFICATES**

1.Design registration certificates.....	28
2.Index of design registration certificates in alphabetical order of the applicant.....	30

**PART C΄  
RENEWALS.....**

.....	31
-------	----

**PART D΄  
EXPIRY OF PROTECTION.....**

.....	37
-------	----

**PART E΄  
MODIFICATION.....**

.....	40
-------	----

**PART F΄  
CORRECTIONS AND RE-PUBLICATIONS.....**

.....	41
-------	----

**– ANNOUNCEMENTS - SUBSCRIPTION**

.....	43
-------	----

## ΚΩΔΙΚΟΙ ΑΡΙΘΜΟΙ

- (11) Αριθμός Πιστοποιητικού Καταχώρησης Σχεδίου ή Υποδείγματος
- (15) Ημερομηνία Καταχώρησης / Ανανέωσης
- (17) Διάρκεια προστασίας Καταχώρησης / Ανανέωσης
- (18) Ημερομηνία λήξης προστασίας / ανανέωσης προστασίας
- (21) Αριθμός Αίτησης Σχεδίου ή Υποδείγματος
- (22) Ημερομηνία κατάθεσης
- (28) Αριθμός Σχεδίων/Υποδειγμάτων
- (29) Κατάθεση δείγματος
- 
- (30) Δεδομένα Προτεραιότητας
- (46) Ημερομηνία λήξης αναβολής δημοσίευσης
- (51) Ταξινόμηση Locarno
- (54) Προσδιορισμός αντικειμένου
- 
- (71) Καταθέτης(ες)
- (72) Δημιουργός(οι)
- (73) Δικαιούχος(οι)
- (74) Πληρεξούσιος(οι)
- (-) Αντίκλητος (οι)  
– Δεν υπάρχει πρόβλεψη στο αντίστοιχο πρότυπο : WIPO STANDARD ST.80

Οδηγός αναφοράς για το WIPO STANDARD ST.80(Σύσταση που αφορά βιβλιογραφικά δεδομένα σχετικά με τα Σχέδια):

<http://www.wipo.int/export/sites/www/standards/en/pdf/03-80-01.pdf>

## INID CODES

- (11) Serial number of the registration and/or number of the design document
- (15) Date of the registration / Date of the renewal
- (17) Expected duration of the registration / renewal
- (18) Expected expiration date of the registration / renewal
- (21) Serial number of the application
- (22) Date of filling of the application
- (28) Number of industrial designs included in the application
- (29) Indication of the form in which the industrial design is filed, e.g., as a reproduction of the industrial design or as a specimen thereof
- 
- (30) Data relating to priority under the Paris Convention
- (46) Date of expiration of deferment
- (51) Locarno Classification
- (54) Designation of (s) or product(s) covered by the industrial design or title of the industrial design
- 
- (71) Name(s) and address(es) of the applicant(s)
- (72) Name(s) of the creator(s) if known to be such
- (73) Name(s) and address(es) of the owner(s)
- (74) Name(s) and address(es) of the representative(s)
- (-) Name(s) and address(es) of the Contact Person(s)  
- Not existing in WIPO STANDARD ST.80

Reference guide to WIPO STANDARD ST.80(RECOMMENDATION CONCERNING BIBLIOGRAPHIC DATA RELATING TO INDUSTRIAL DESIGNS):

<http://www.wipo.int/export/sites/www/standards/en/pdf/03-80-01.pdf>

## ΣΥΝΤΜΗΣΕΙΣ

**OBI:** Οργανισμός Βιομηχανικής Ιδιοκτησίας

**EABI:** Ειδικό Δελτίο Βιομηχανικής Ιδιοκτησίας

**Δ.Σ.:** Διοικητικό Συμβούλιο

**ΣΧ. ή ΥΠ.:** Σχέδιο ή Υπόδειγμα

**ΑΡ.ΑΙΤ.:** Αριθμός αίτησης

## ΜΕΡΟΣ Α΄

### ΑΙΤΗΣΕΙΣ ΚΑΙ ΑΝΑΒΟΛΕΣ ΣΧΕΔΙΩΝ Ή ΥΠΟΔΕΙΓΜΑΤΩΝ

#### ΑΙΤΗΣΕΙΣ

(21) Αρ. Αίτησης Σχ. ή Υπ:	20180600048
(22) Ημερομηνία Κατάθεσης:	09-07-2018
(18) Ημ. Λήξης 1ης πενταετίας:	09-07-2023
(71) Καταθέτης(ες):	<b>LOOKSERI HELLAS O.E.</b> Μεσσηνίας 6 ΝΕΑ ΚΗΦΙΣΙΑ 14564 ΕΛΛΑΔΑ
(30) Συμβ. Προτεραιότητα(ες):	
(72) Δημιουργός(οι):	<b>ΦΡΑΓΚΟΥ ΕΥΑΓΓΕΛΙΑ</b>
(74) Πληρεξούσιος:	<b>ΧΡΗΣΤΟΣ ΣΚΟΛΙΑΗΣ</b> Λεωφόρος Αλεξάνδρας 110 ΑΘΗΝΑ 11472 ΕΛΛΑΔΑ
(-) Αντίκλητος:	<b>ΧΡΗΣΤΟΣ ΣΚΟΛΙΑΗΣ</b> Λεωφόρος Αλεξάνδρας 110 ΑΘΗΝΑ 11472 ΕΛΛΑΔΑ
(28) Αριθμός Σχεδίων/Υποδειγμάτων:	4
(51) Ταξινόμηση Locarno:	02-02
(54) Προσδιορισμός Αντικειμένου:	<b>ΜΑΓΙΟ</b>
(29) Κατάθεση δείγματος:	Όχι

Πληροφορίες σχετικά με τον αριθμό των σχεδίων και άλλες σημαντικές πληροφορίες:

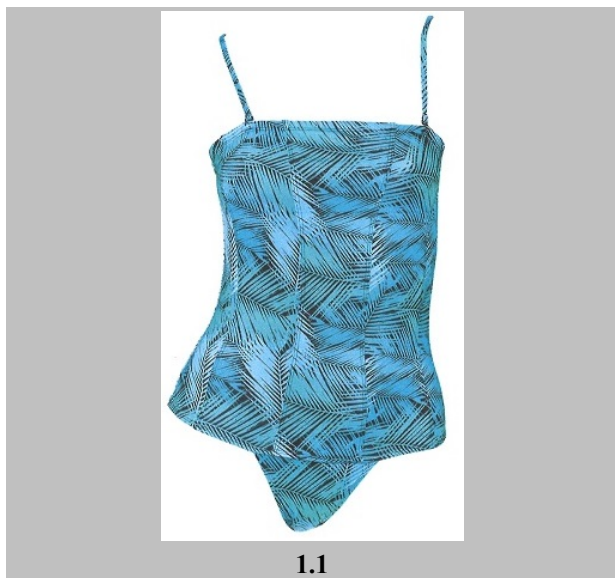



2.1



2.2



3.1



3.2



4.1



4.2

- (21) Αρ. Αίτησης Σχ. ή Υπ: **20180600049**
- (22) Ημερομηνία Κατάθεσης: 10-07-2018
- (18) Ημ. Λήξης 1ης πενταετίας: 10-07-2023
- (71) Καταθέτης(ες):  
**1) ΚΑΤΣΟΠΡΙΝΑΚΗΣ ΓΕΩΡΓΙΟΥ ΛΕΩΝΙΔΑΣ**  
 Σαραντάληχου 6 ΑΝΩ ΑΡΧΑΝΕΣ 70100 ΕΛΛΑΔΑ  
**2) ΚΟΚΟΤΣΗΣ ΚΥΡΙΑΚΟΥ ΚΩΝΣΤΑΝΤΙΝΟΣ**  
 Ανθεμίου 12 ΗΡΑΚΛΕΙΟ ΚΡΗΤΗΣ 71306 ΕΛΛΑΔΑ
- (30) Συμβ. Προτεραιότητα(ες):
- (72) Δημιουργός(οι):  
**1) ΚΑΤΣΟΠΡΙΝΑΚΗΣ ΛΕΩΝΙΔΑΣ**  
**2) ΚΟΚΟΤΣΗΣ ΚΩΝΣΤΑΝΤΙΝΟΣ**
- (74) Πληρεξούσιος:  
**ΠΕΤΡΑΚΗ ΕΛΙΣΑΒΕΤ**  
 Ρούσσου Χούρδου 4 ΗΡΑΚΛΕΙΟ ΚΡΗΤΗΣ 71201 ΕΛΛΑΔΑ
- (-) Αντίκλητος:  
**ΠΕΤΡΑΚΗ ΕΛΙΣΑΒΕΤ**  
 Ρούσσου Χούρδου 4 ΗΡΑΚΛΕΙΟ ΚΡΗΤΗΣ 71201 ΕΛΛΑΔΑ
- (28) Αριθμός Σχεδίων/Υποδειγμάτων: 5
- (51) Ταξινόμηση Locarno: 09-03
- (54) Προσδιορισμός Αντικειμένου:  
**ΣΥΣΚΕΥΑΣΙΑ ΠΟΥ ΠΕΡΙΛΑΜΒΑΝΕΙ ΠΟΤΗΡΙ ΦΑΚΕΛΑΚΙ ΜΕ ΒΟΤΑΝΑ ΚΟΥΤΑΛΑΚΙ ΚΑΙ ΜΕΛΙ**
- (29) Κατάθεση δείγματος: Όχι

Πληροφορίες σχετικά με τον αριθμό των σχεδίων και άλλες σημαντικές πληροφορίες:







1.3



1.4



2.1



2.2



3.1



3.2



4.1



4.2



5.1



5.2

- (21) Αρ. Αίτησης Σχ. ή Υπ: **20180600050**
- (22) Ημερομηνία Κατάθεσης: 13-07-2018
- (18) Ημ. Λήξης 1ης πενταετίας: 13-07-2023
- (71) Καταθέτης(ες): **ΝΤΟΥΛΗΣ ΝΙΚΟΛΑΟΥ ΙΩΑΝΝΗΣ-ΕΥΑΓΓΕΛΟΣ**  
Κλεοβούλου 8 ΑΘΗΝΑ 11743 ΕΛΛΑΔΑ
- (30) Συμβ. Προτεραιότητα(ες):
- (72) Δημιουργός(οι): **ΝΤΟΥΛΗΣ ΙΩΑΝΝΗΣ-ΕΥΑΓΓΕΛΟΣ**
- (74) Πληρεξούσιος: **ΚΟΥΛΟΥΡΗ ΜΑΡΙΑ**  
Πατρ.Ιωακείμ 57 ΑΘΗΝΑ 10676 ΕΛΛΑΔΑ
- (-) Αντίκλητος: **ΣΗΜΑΝΤΗΡΑΣ ΣΠΥΡΙΔΩΝ**  
Πατρ.Ιωακείμ 57 ΑΘΗΝΑ 10676 ΕΛΛΑΔΑ
- (28) Αριθμός Σχεδίων/Υποδειγμάτων: 2
- (51) Ταξινόμηση Locarno: 09-03
- (54) Προσδιορισμός Αντικειμένου: **ΑΝΟΙΓΟΜΕΝΑ ΚΟΥΤΙΑ ΑΠΟ ΣΚΛΗΡΟ ΧΑΡΤΟΝΙ ΓΙΑ ΤΗΝ ΤΟΠΟΘΕΤΗΣΗ ΚΑΙ ΜΕΤΑΦΟΡΑ ΠΡΟΪΟΝΤΩΝ**
- (29) Κατάθεση δείγματος: Όχι

Πληροφορίες σχετικά με τον αριθμό των σχεδίων και άλλες σημαντικές πληροφορίες:

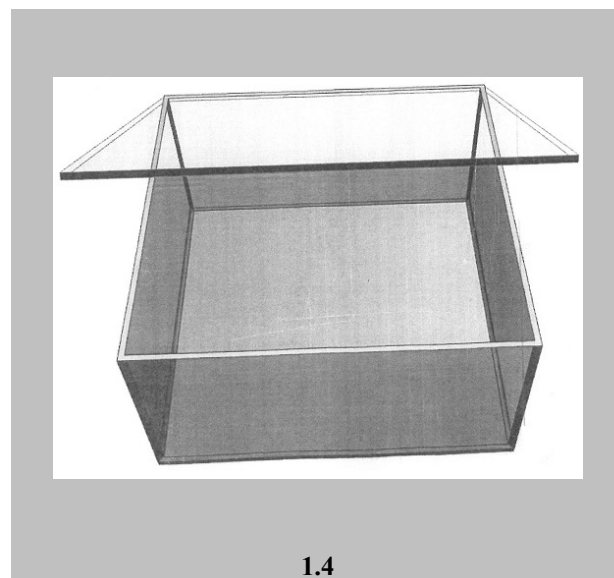
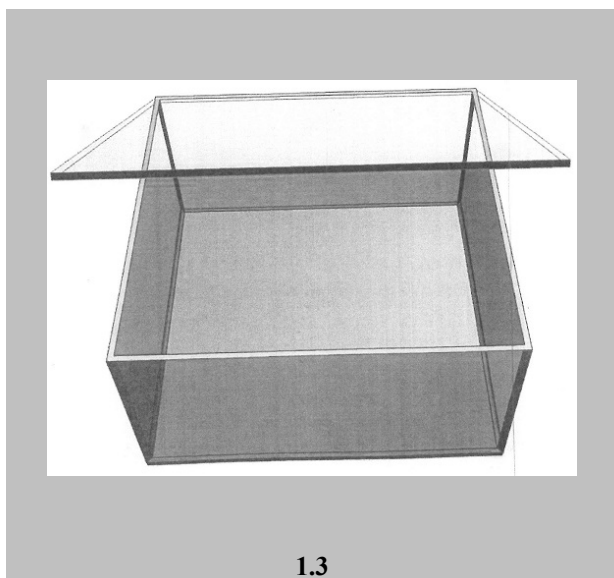
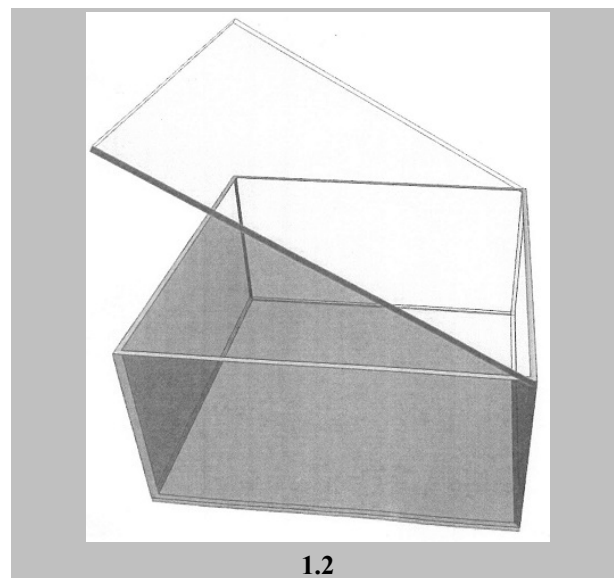
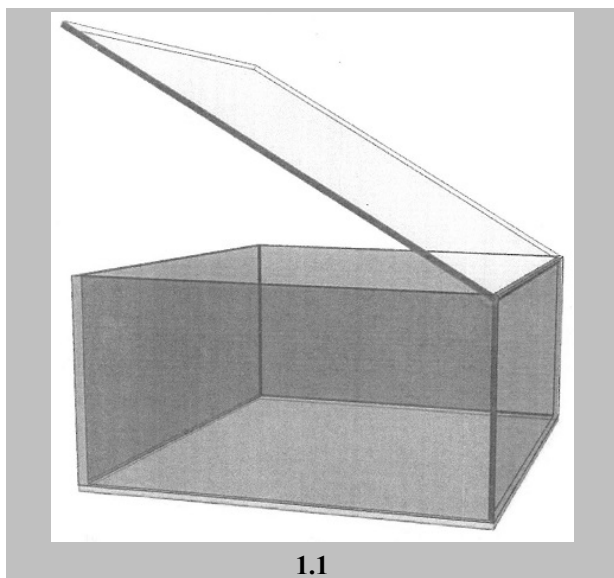

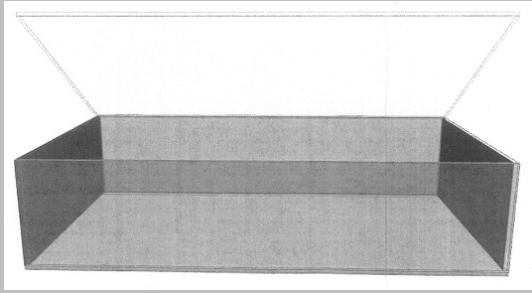

2.1

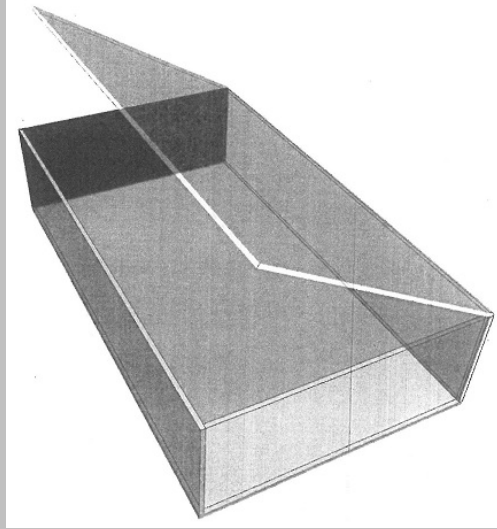

2.2

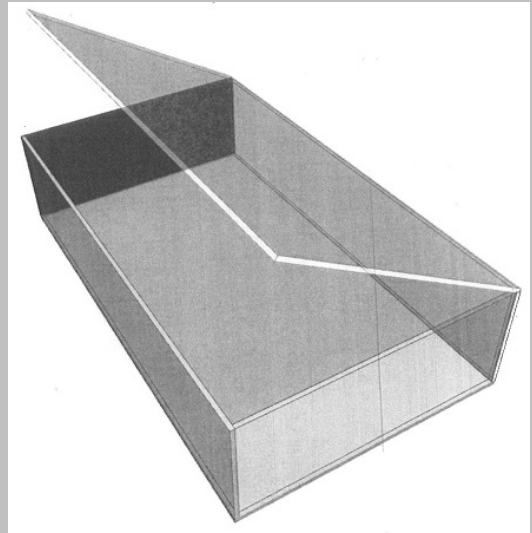

2.3

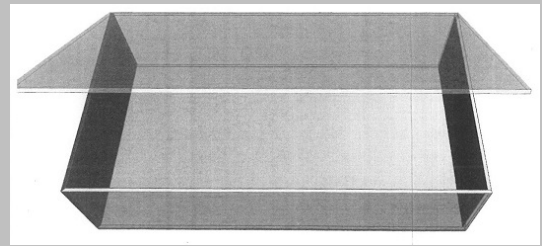

2.4

(21) Αρ. Αίτησης Σχ. ή Υπ:

20180600052

(22) Ημερομηνία Κατάθεσης:

18-07-2018

(18) Ημ. Λήξης 1ης πενταετίας:

18-07-2023

(71) Καταθέτης(ες):

**ΝΤΡΙΜ ΣΠΟΤ ΕΤΑΙΡΕΙΑ ΩΡΟΛΟΓΙΩΝ ΚΑΙ ΚΟΣΜΗΜΑΤΩΝ  
ΜΟΝΟΠΡΟΣΩΠΗ ΕΤΑΙΡΕΙΑ ΠΕΡΙΟΡΙΣΜΕΝΗΣ ΕΥΘΥΝΗΣ με δ.τ.  
ΝΤΡΙΜ ΣΠΟΤ Μ.Ε.Π.Ε.  
Κολοκοτρώνη 5 ΝΕΟ ΨΥΧΙΚΟ (ΑΤΤΙΚΗΣ) 15451 ΕΛΛΑΔΑ**

(30) Συμβ. Προτεραιότητα(ες):

(72) Δημιουργός(οι):

**ΜΩΣΣΕ ΜΑΡΙΑ-ΧΡΙΣΤΙΝΑ**

(74) Πληρεξούσιος:

**ΜΠΛΑΖΑΚΗ ΖΑΦΕΙΡΙΑ**

Νεοφύτου Δούκα 6 ΑΘΗΝΑ 10674 ΕΛΛΑΔΑ

(-) Αντίκλητος:

**ΜΠΛΑΖΑΚΗ ΖΑΦΕΙΡΙΑ**

Νεοφύτου Δούκα 6 ΑΘΗΝΑ 10674 ΕΛΛΑΔΑ

(28) Αριθμός Σχεδίων/Υποδειγμάτων:

39

(51) Ταξινόμηση Locarno:

10-02

(54) Προσδιορισμός Αντικειμένου:

**ΡΟΛΟΓΙΑ ΧΕΙΡΟΣ ΜΕ ΜΠΡΑΣΕΛΕ ΚΑΙ ΛΟΥΡΑΚΙ**

(29) Κατάθεση δείγματος:

Όχι

Πληροφορίες σχετικά με τον αριθμό των σχεδίων  
και άλλες σημαντικές πληροφορίες:

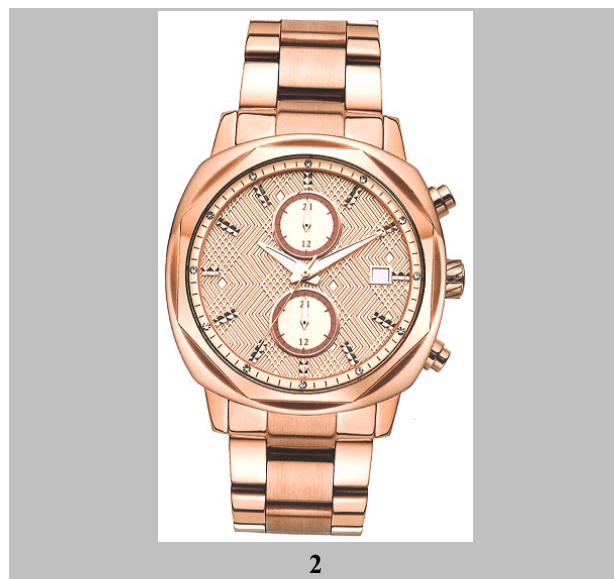
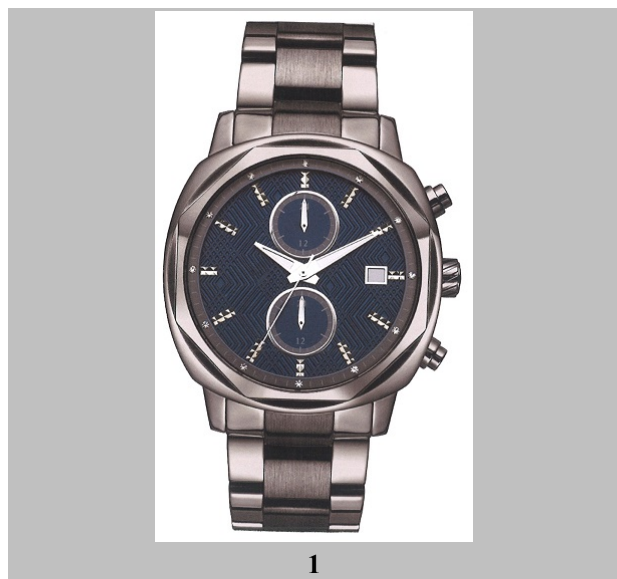





3



4



5



6



7



8



9



10



11



12



13



14



15



16



17



18



19

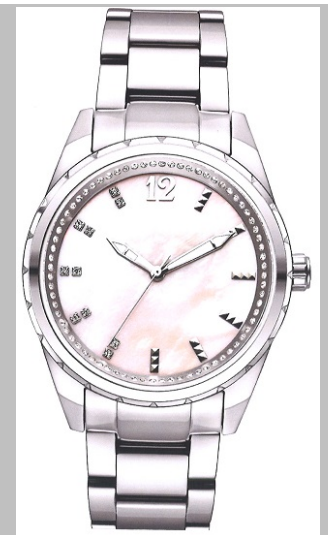

20



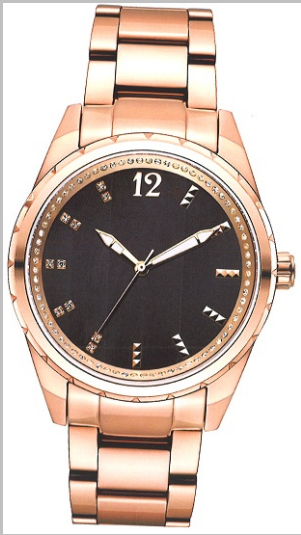

21



22



23

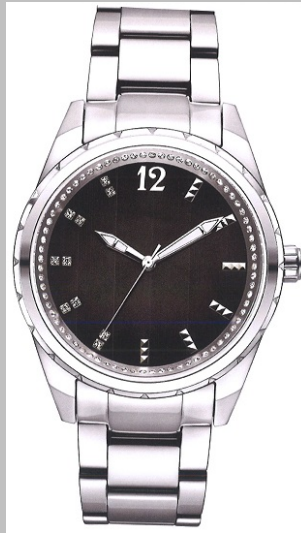

24

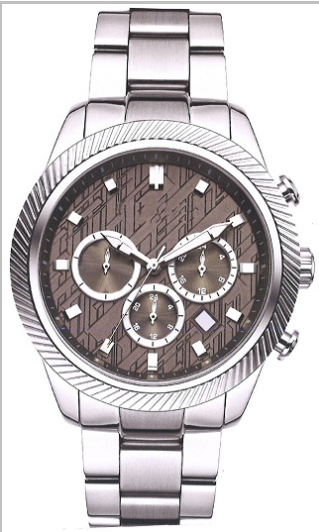

25

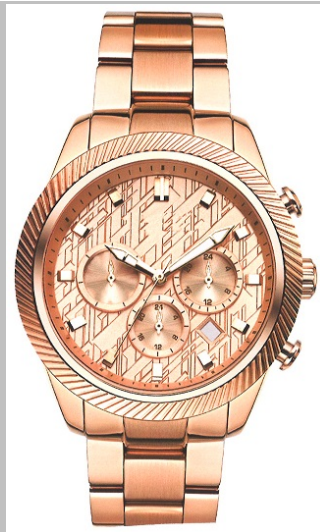

26



27



28



29

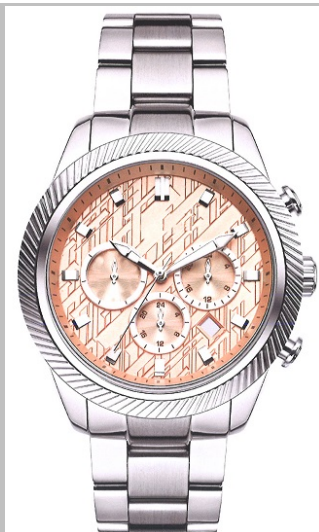

30



31



32



33



34



35



36



37



38





39

- (21) Αρ. Αίτησης Σχ. ή Υπ: **20180600053**
- (22) Ημερομηνία Κατάθεσης: 18-07-2018
- (18) Ημ. Λήξης 1ης πενταετίας: 18-07-2023
- (71) Καταθέτης(ες):  
**1) ΓΡΑΜΜΑΤΙΚΑΚΗΣ ΣΤΥΛΙΑΝΟΥ ΙΩΑΝΝΗΣ**  
 Δημακοπούλου 5 ΗΡΑΚΛΕΙΟ ΚΡΗΤΗΣ 71304 ΕΛΛΑΔΑ  
**2) ΡΟΜΠΟΓΙΑΝΝΑΚΗΣ ΚΩΝΣΤΑΝΤΙΝΟΥ ΙΩΑΝΝΗΣ**  
 Δημακοπούλου 5 ΗΡΑΚΛΕΙΟ ΚΡΗΤΗΣ 71304 ΕΛΛΑΔΑ
- (30) Συμβ. Προτεραιότητα(ες):
- (72) Δημιουργός(οι):  
**1) ΓΡΑΜΜΑΤΙΚΑΚΗΣ ΙΩΑΝΝΗΣ**  
**2) ΡΟΜΠΟΓΙΑΝΝΑΚΗΣ ΙΩΑΝΝΗΣ**
- (74) Πληρεξούσιος:
- (-) Αντίκλητος:
- (28) Αριθμός Σχεδίων/Υποδειγμάτων: 4
- (51) Ταξινόμηση Locarno: 13-99
- (54) Προσδιορισμός Αντικειμένου: **ΣΥΣΤΗΜΑ ΙΧΝΗΛΑΤΙΣΗΣ ΤΟΥ ΗΛΙΟΥ ΜΟΝΟΥ ΑΞΟΝΑ**
- (29) Κατάθεση δείγματος: Όχι

Πληροφορίες σχετικά με τον αριθμό των σχεδίων και άλλες σημαντικές πληροφορίες:

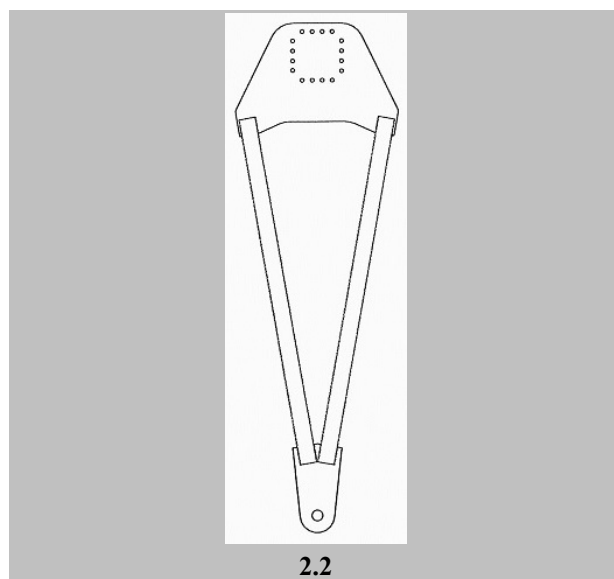
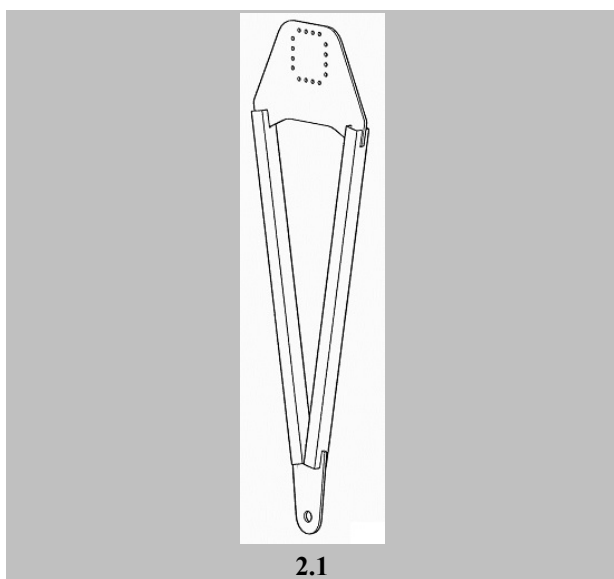
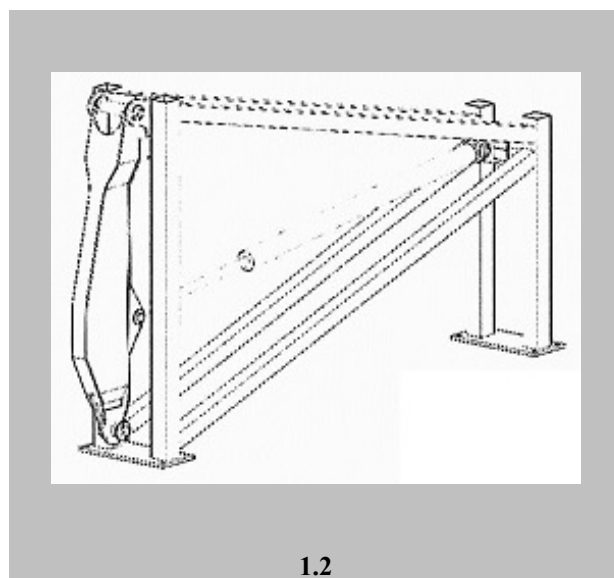
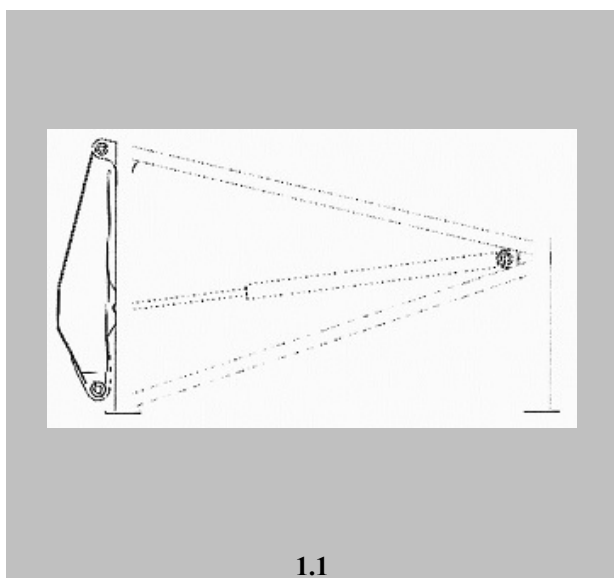

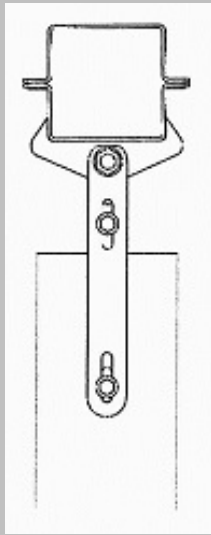

3.1

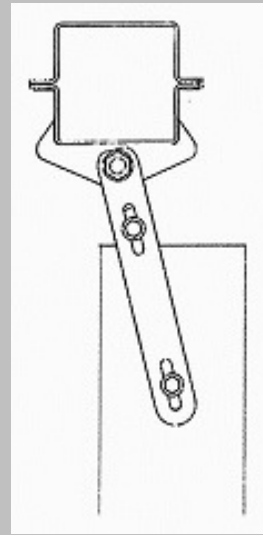

3.2

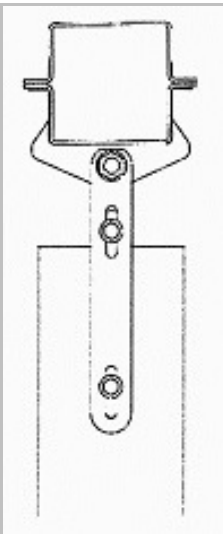

3.3

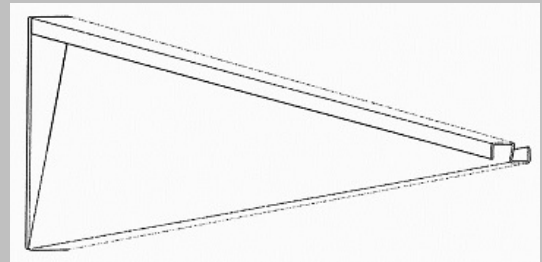

4.1

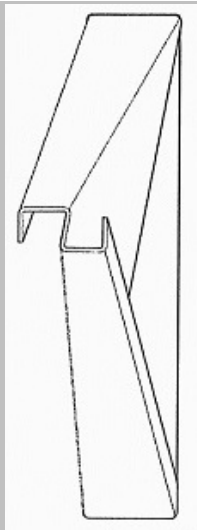

4.2

- (21) Αρ. Αίτησης Σχ. ή Υπ: **20180600054**
- (22) Ημερομηνία Κατάθεσης: 23-07-2018
- (18) Ημ. Λήξης 1ης πενταετίας: 23-07-2023
- (71) Καταθέτης(ες): **ΛΕΥΚΟΣΙΔΗΡΟΥΡΓΙΑ ΚΡΗΤΗΣ ΑΒΕΕ**  
Βιομηχανική Περιοχή Ηρακλείου, Οδός Θ . ΗΡΑΚΛΕΙΟ 71601 ΕΛΛΑΔΑ
- (30) Συμβ. Προτεραιότητα(ες):
- (72) Δημιουργός(οι): **ΜΗΛΑΚΗΣ ΕΜΜΑΝΟΥΗΛ**
- (74) Πληρεξούσιος: **ΜΗΛΑΚΗΣ ΗΡΑΚΛΗΣ**  
ΠΑΠΑ ΑΛΕΞΑΝΔΡΟΥ 16 ΗΡΑΚΛΕΙΟ ΚΡΗΤΗΣ 71202 ΕΛΛΑΔΑ
- (-) Αντίκλητος: **ΜΗΛΑΚΗΣ ΗΡΑΚΛΗΣ**  
ΠΑΠΑ ΑΛΕΞΑΝΔΡΟΥ 16 ΗΡΑΚΛΕΙΟ ΚΡΗΤΗΣ 71202 ΕΛΛΑΔΑ
- (28) Αριθμός Σχεδίων/Υποδειγμάτων: 1
- (51) Ταξινόμηση Locarno: 09-03
- (54) Προσδιορισμός Αντικειμένου: **ΜΙΚΡΟ ΚΥΛΙΝΔΡΙΚΟ ΜΕΤΑΛΛΙΚΟ/ΛΕΥΚΟΣΙΔΗΡΟ ΔΟΧΕΙΟ**
- (29) Κατάθεση δείγματος: Όχι

Πληροφορίες σχετικά με τον αριθμό των σχεδίων  
και άλλες σημαντικές πληροφορίες:



(21) Αρ. Αίτησης Σχ. ή Υπ:	20180600055
(22) Ημερομηνία Κατάθεσης:	24-07-2018
(18) Ημ. Λήξης 1ης πενταετίας:	24-07-2023
(71) Καταθέτης(ες):	<b>ΣΟΦΙΑΝΟΥ ΝΑΠΟΛΕΟΝΤΟΣ ΚΛΕΟΝΙΚΗ</b> Ιτέας 4 ΠΕΡΙΣΤΕΡΙ 12133 ΕΛΛΑΔΑ
(30) Συμβ. Προτεραιότητα(ες):	
(72) Δημιουργός(οι):	<b>ΣΟΦΙΑΝΟΥ ΚΛΕΟΝΙΚΗ</b>
(74) Πληρεξούσιος:	
(-) Αντίκλητος:	
(28) Αριθμός Σχεδίων/Υποδειγμάτων:	1
(51) Ταξινόμηση Locarno:	15-02
(54) Προσδιορισμός Αντικειμένου:	<b>ΑΠΟΣΥΜΠΙΕΣΤΗΣ ΦΙΑΛΙΔΙΟΥ ΝΕΟΥ ΤΥΠΟΥ</b>
(29) Κατάθεση δείγματος:	Όχι

Πληροφορίες σχετικά με τον αριθμό των σχεδίων και άλλες σημαντικές πληροφορίες:





**ΕΥΡΕΤΗΡΙΟ ΑΙΤΗΣΕΩΝ ΣΧΕΔΙΩΝ Ή ΥΠΟΔΕΙΓΜΑΤΩΝ  
ΣΥΜΦΩΝΑ ΜΕ ΤΗΝ ΑΛΦΑΒΗΤΙΚΗ ΣΕΙΡΑ ΤΩΝ ΚΑΤΑΘΕΤΩΝ**

<b>Καταθέτης(ες) (71)</b>	<b>Προσδιορισμός Αντικειμένου Σχεδίου ή Υποδείγματος (54)</b>	<b>Ημερομηνία Κατάθεσης (22)</b>	<b>Αρ. Αίτησης Σχ. ή Υπ (21)</b>
<b>. ΝΤΡΙΜ ΣΠΟΤ ΕΤΑΙΡΕΙΑ ΩΡΟΛΟΓΙΩΝ ΚΑΙ ΚΟΣΜΗΜΑΤΩΝ ΜΟΝΟΠΡΟΣΩΠΗ ΕΤΑΙΡΕΙΑ ΠΕΡΙΟΡΙΣΜΕΝΗΣ ΕΥΘΥΝΗΣ με δ.τ. ΝΤΡΙΜ ΣΠΟΤ Μ.Ε.Π.Ε.</b>	ΡΟΛΟΓΙΑ ΧΕΙΡΟΣ ΜΕ ΜΠΡΑΣΕΛΕ ΚΑΙ ΛΟΥΡΑΚΙ	18-07-2018	20180600052
<b>LOOKSERI HELLAS Ο.Ε.</b>	ΜΑΓΙΟ	09-07-2018	20180600048
<b>ΓΡΑΜΜΑΤΙΚΑΚΗΣ ΣΤΥΛΙΑΝΟΥ ΙΩΑΝΝΗΣ</b>	ΣΥΣΤΗΜΑ ΙΧΝΗΛΑΤΙΣΗΣ ΤΟΥ ΗΛΙΟΥ ΜΟΝΟΥ ΛΞΟΝΑ	18-07-2018	20180600053
<b>ΚΑΤΣΟΠΡΙΝΑΚΗΣ ΓΕΩΡΓΙΟΥ ΛΕΩΝΙΔΑΣ</b>	ΣΥΣΚΕΥΑΣΙΑ ΠΟΥ ΠΕΡΙΛΑΜΒΑΝΕΙ ΠΟΤΗΡΙ ΦΑΚΕΛΑΚΙ ΜΕ ΒΟΤΑΝΑ ΚΟΥΤΑΛΑΚΙ ΚΑΙ ΜΕΛΙ	10-07-2018	20180600049
<b>ΚΟΚΟΤΣΗΣ ΚΥΡΙΑΚΟΥ ΚΩΝΣΤΑΝΤΙΝΟΣ</b>	ΣΥΣΚΕΥΑΣΙΑ ΠΟΥ ΠΕΡΙΛΑΜΒΑΝΕΙ ΠΟΤΗΡΙ ΦΑΚΕΛΑΚΙ ΜΕ ΒΟΤΑΝΑ ΚΟΥΤΑΛΑΚΙ ΚΑΙ ΜΕΛΙ	10-07-2018	20180600049
<b>ΛΕΥΚΟΣΙΔΗΡΟΥΡΓΙΑ ΚΡΗΤΗΣ ΑΒΕΕ</b>	ΜΙΚΡΟ ΚΥΛΙΝΔΡΙΚΟ ΜΕΤΑΛΛΙΚΟ/ ΛΕΥΚΟΣΙΔΗΡΟ ΔΟΧΕΙΟ	23-07-2018	20180600054
<b>ΝΤΟΥΛΗΣ ΝΙΚΟΛΑΟΥ ΙΩΑΝΝΗΣ- ΕΥΑΓΓΕΛΟΣ</b>	ΑΝΟΙΓΟΜΕΝΑ ΚΟΥΤΙΑ ΑΠΟ ΣΚΛΗΡΟ ΧΑΡΤΟΝΙ ΓΙΑ ΤΗΝ ΤΟΠΟΘΕΤΗΣΗ ΚΑΙ ΜΕΤΑΦΟΡΑ ΠΡΟΪΟΝΤΩΝ	13-07-2018	20180600050
<b>ΡΟΜΠΟΓΙΑΝΝΑΚΗΣ ΚΩΝΣΤΑΝΤΙΝΟΥ ΙΩΑΝΝΗΣ</b>	ΣΥΣΤΗΜΑ ΙΧΝΗΛΑΤΙΣΗΣ ΤΟΥ ΗΛΙΟΥ ΜΟΝΟΥ ΛΞΟΝΑ	18-07-2018	20180600053

Καταθέτης(ες) (71)	Προσδιορισμός Αντικειμένου Σχεδίου ή Υποδείγματος (54)	Ημερομηνία Κατάθεσης (22)	Αρ. Αίτησης Σχ. ή Υπ (21)
<b>ΣΟΦΙΑΝΟΥ ΝΑΠΟΛΕΟΝΤΟΣ ΚΛΕΟΝΙΚΗ</b>	ΑΠΟΣΥΜΠΙΕΣΤΗΣ ΦΙΑΛΙΔΙΟΥ ΝΕΟΥ ΤΥΠΟΥ	24-07-2018	20180600055

**ΜΕΡΟΣ Α΄**

*ΑΙΤΗΣΕΙΣ ΚΑΙ ΑΝΑΒΟΛΕΣ ΣΧΕΔΙΩΝ Ή ΥΠΟΔΕΙΓΜΑΤΩΝ*

---

**ΑΝΑΒΟΛΕΣ**

---

**ΟΥΔΕΜΙΑ**

## ΜΕΡΟΣ Β'

### ΧΟΡΗΓΗΣΕΙΣ

---

<b>(11) Αριθμός Πιστοποιητικού Καταχώρησης Σχεδίου ή Υποδείγματος</b>	<b>6004349</b>
(21) Αρ. Αίτησης Σχ. ή Υπ	20180600042
(22) Ημερομηνία Κατάθεσης	07-06-2018
(15) Ημερομηνία Καταχώρησης	10-12-2018
(73) Δικαιούχος(οι)	<b>ΚΟΡΝΙΛΑΚΗΣ ΣΤΥΛΙΑΝΟΥ ΠΑΝΑΓΙΩΤΗΣ</b> Αιγίου 5 ΑΘΗΝΑ 13674 ΕΛΛΑΔΑ
<b>(54) Προσδιορισμός Αντικειμένου</b>	<b>ΣΥΣΚΕΥΑΣΙΑ ΦΙΑΛΙΔΙΩΝ ΕΛΑΙΟΛΑΔΟΥ</b>

*Περισσότερα στοιχεία στην πρώτη δημοσίευση: ΕΛΒΙ (Τεύχος Β): Νοέμβριος 2018*

---

<b>(11) Αριθμός Πιστοποιητικού Καταχώρησης Σχεδίου ή Υποδείγματος</b>	<b>6004350</b>
(21) Αρ. Αίτησης Σχ. ή Υπ	20180600044
(22) Ημερομηνία Κατάθεσης	19-06-2018
(15) Ημερομηνία Καταχώρησης	10-12-2018
(73) Δικαιούχος(οι)	<b>SOFA COMPANY ΑΝΩΝΥΜΗ ΕΜΠΟΡΙΚΗ ΕΤΑΙΡΕΙΑ ΕΠΙΠΛΩΝ &amp; ΣΥΝΑΦΩΝ ΕΙΔΩΝ με δ.τ. SOFA COMP S.A.</b> Ύδρας 2 και Λεωφ. Κηφισίας 280-282 ΧΑΛΑΝΔΡΙ 15232 ΕΛΛΑΔΑ
<b>(54) Προσδιορισμός Αντικειμένου</b>	<b>ΚΑΝΑΠΕΣ</b>

*Περισσότερα στοιχεία στην πρώτη δημοσίευση: ΕΛΒΙ (Τεύχος Β): Νοέμβριος 2018*

---

<b>(11) Αριθμός Πιστοποιητικού Καταχώρησης Σχεδίου ή Υποδείγματος</b>	<b>6004351</b>
(21) Αρ. Αίτησης Σχ. ή Υπ	20180600045
(22) Ημερομηνία Κατάθεσης	19-06-2018
(15) Ημερομηνία Καταχώρησης	10-12-2018
(73) Δικαιούχος(οι)	<b>SOFA COMPANY ΑΝΩΝΥΜΗ ΕΜΠΟΡΙΚΗ ΕΤΑΙΡΕΙΑ ΕΠΙΠΛΩΝ &amp; ΣΥΝΑΦΩΝ ΕΙΔΩΝ με δ.τ. SOFA COMP S.A.</b> Ύδρας 2 και Λεωφ. Κηφισίας 280-282 ΧΑΛΑΝΔΡΙ 15232 ΕΛΛΑΔΑ
<b>(54) Προσδιορισμός Αντικειμένου</b>	<b>ΤΕΛΑΡΟ-ΒΑΣΗ</b>

*Περισσότερα στοιχεία στην πρώτη δημοσίευση: ΕΛΒΙ (Τεύχος Β): Νοέμβριος 2018*

---

<b>(11) Αριθμός Πιστοποιητικού Καταχώρησης Σχεδίου ή Υποδείγματος</b>	<b>6004352</b>
(21) Αρ. Αίτησης Σχ. ή Υπ	20180600046
(22) Ημερομηνία Κατάθεσης	19-06-2018
(15) Ημερομηνία Καταχώρησης	10-12-2018
(73) Δικαιούχος(οι)	<b>ΑΘΑΝΑΣΙΟΣ Δ. ΚΟΥΚΟΥΤΑΡΗΣ Α.Ε.Β.Ε.</b> 1ο χλμ. Κοζάνης-Αργιλου . ΚΟΖΑΝΗ 50100 ΕΛΛΑΔΑ
<b>(54) Προσδιορισμός Αντικειμένου</b>	<b>ΠΙΤΑΤΑΚΙΑ-ΣΝΑΚ ΑΠΟ ΨΗΜΜΕΝΟ ΦΥΛΛΟ ΖΥΜΗΣ</b>

*Περισσότερα στοιχεία στην πρώτη δημοσίευση: ΕΔΒΙ (Τεύχος Β): Νοέμβριος 2018*

<b>(11) Αριθμός Πιστοποιητικού Καταχώρησης Σχεδίου ή Υποδείγματος</b>	<b>6004353</b>
(21) Αρ. Αίτησης Σχ. ή Υπ	20180600047
(22) Ημερομηνία Κατάθεσης	22-06-2018
(15) Ημερομηνία Καταχώρησης	10-12-2018
(73) Δικαιούχος(οι)	<b>1) ΠΛΑΚΙΔΗΣ ΕΛΕΥΘΕΡΙΟΥ ΓΕΩΡΓΙΟΣ</b> ΑΡΧΑΙΑ ΚΟΡΙΝΘΟΣ 20007 ΕΛΛΑΔΑ <b>2) ΠΛΑΚΙΔΗ ΓΕΩΡΓΙΟΥ ΑΝΑΣΤΑΣΙΑ</b> ΑΡΧΑΙΑ ΚΟΡΙΝΘΟΣ 20007 ΕΛΛΑΔΑ
<b>(54) Προσδιορισμός Αντικειμένου</b>	<b>ΕΦΑΡΜΟΣΤΟ ΠΕΡΙΤΥΛΙΓΜΑ ΣΤΕΡΕΟΥ ΣΑΠΟΥΝΙΟΥ</b>

*Περισσότερα στοιχεία στην πρώτη δημοσίευση: ΕΔΒΙ (Τεύχος Β): Νοέμβριος 2018*

<b>(11) Αριθμός Πιστοποιητικού Καταχώρησης Σχεδίου ή Υποδείγματος</b>	<b>6004354</b>
(21) Αρ. Αίτησης Σχ. ή Υπ	20180600051
(22) Ημερομηνία Κατάθεσης	15-06-2018
(15) Ημερομηνία Καταχώρησης	10-12-2018
(73) Δικαιούχος(οι)	<b>ΝΤΟΥΣΑΚΗΣ ΓΕΩΡΓΙΟΥ ΙΩΑΝΝΗΣ</b> Ελ. Βενιζέλου(Θησέως) 245 ΚΑΛΛΙΘΕΑ 17673 ΕΛΛΑΔΑ
<b>(54) Προσδιορισμός Αντικειμένου</b>	<b>ΣΧΕΔΙΑ ΔΙΑΤΟΜΩΝ ΑΛΟΥΜΙΝΟΥ ΓΙΑ ΚΑΤΑΣΚΕΥΗ ΣΥΡΟΜΕΝΩΝ ΠΟΡΤΩΝ ΚΑΙ ΠΑΡΑΘΥΡΩΝ ΜΕ ΘΕΡΜΟΔΙΑΚΟΠΤΗ ΚΑΙ ΕΛΑΧΙΣΤΗ ΕΠΙΦΑΝΕΙΑ ΑΛΟΥΜΙΝΙΟΥ</b>

*Περισσότερα στοιχεία στην πρώτη δημοσίευση: ΕΔΒΙ (Τεύχος Β): Νοέμβριος 2018*

**ΕΥΡΕΤΗΡΙΟ ΕΚΔΟΘΕΝΤΩΝ ΣΧΕΔΙΩΝ Ή ΥΠΟΔΕΙΓΜΑΤΩΝ  
ΣΥΜΦΩΝΑ ΜΕ ΤΗΝ ΑΛΦΑΒΗΤΙΚΗ ΣΕΙΡΑ ΤΩΝ ΔΙΚΑΙΟΥΧΩΝ**

<b>Δικαιούχος(οι) (73)</b>	<b>Προσδιορισμός Αντικειμένου Σχεδίου ή Υποδείγματος (54)</b>	<b>Ημερομηνία Καταχώρησης (15)</b>	<b>Αριθμός Πιστοποιητικού Καταχώρησης Σχεδίου ή Υποδείγματος (11)</b>
<b>SOFA COMPANY ΑΝΩΝΥΜΗ ΕΜΠΟΡΙΚΗ ΕΤΑΙΡΕΙΑ ΕΠΙΠΛΩΝ &amp; ΣΥΝΑΦΩΝ ΕΙΔΩΝ με δ.τ. SOFA COMP S.A.</b>	ΚΑΝΑΠΕΣ	10-12-2018	6004350
<b>SOFA COMPANY ΑΝΩΝΥΜΗ ΕΜΠΟΡΙΚΗ ΕΤΑΙΡΕΙΑ ΕΠΙΠΛΩΝ &amp; ΣΥΝΑΦΩΝ ΕΙΔΩΝ με δ.τ. SOFA COMP S.A.</b>	ΤΕΛΑΡΟ-ΒΑΣΗ	10-12-2018	6004351
<b>ΑΘΑΝΑΣΙΟΣ Α. ΚΟΥΚΟΥΤΑΡΗΣ Α.Ε.Β.Ε.</b>	ΠΠΤΑΚΙΑ-ΣΝΑΚ ΑΠΟ ΨΗΜΕΝΟ ΦΥΛΛΟ ΖΥΜΗΣ	10-12-2018	6004352
<b>ΚΟΡΝΙΛΑΚΗΣ ΣΤΥΛΙΑΝΟΥ ΠΑΝΑΓΙΩΤΗΣ</b>	ΣΥΣΚΕΥΑΣΙΑ ΦΙΑΛΙΔΙΩΝ ΕΛΑΙΟΛΑΔΟΥ	10-12-2018	6004349
<b>ΝΤΟΥΣΑΚΗΣ ΓΕΩΡΓΙΟΥ ΙΩΑΝΝΗΣ</b>	ΣΧΕΔΙΑ ΔΙΑΤΟΜΩΝ ΑΛΟΥΜΙΝΟΥ ΓΙΑ ΚΑΤΑΣΚΕΥΗ ΣΥΡΟΜΕΝΩΝ ΠΟΡΤΩΝ ΚΑΙ ΠΑΡΑΘΥΡΩΝ ΜΕ ΘΕΡΜΟΔΙΑΚΟΠΤΗ ΚΑΙ ΕΛΑΧΙΣΤΗ ΕΠΙΦΑΝΕΙΑ ΑΛΟΥΜΙΝΙΟΥ	10-12-2018	6004354
<b>ΠΛΑΚΙΔΗ ΓΕΩΡΓΙΟΥ ΑΝΑΣΤΑΣΙΑ</b>	ΕΦΑΡΜΟΣΤΟ ΠΕΡΙΤΥΛΙΓΜΑ ΣΤΕΡΕΟΥ ΣΑΠΟΥΝΙΟΥ	10-12-2018	6004353
<b>ΠΛΑΚΙΔΗΣ ΕΛΕΥΘΕΡΙΟΥ ΓΕΩΡΓΙΟΣ</b>	ΕΦΑΡΜΟΣΤΟ ΠΕΡΙΤΥΛΙΓΜΑ ΣΤΕΡΕΟΥ ΣΑΠΟΥΝΙΟΥ	10-12-2018	6004353

## ΜΕΡΟΣ Γ'

### ΑΝΑΝΕΩΣΕΙΣ

<b>(11) Αριθμός Πιστοποιητικού Καταχώρησης Σχεδίου ή Υποδείγματος:</b>	<b>6000394</b>
(21) Αρ. Αίτησης Σχ. ή Υπ.:	980600298
(73) Δικαιούχος(οι):	<b>HERMAN MILLER, INC.</b> 855 East Main Avenue, ZEELAND MICHIGAN 49464-0302 UNITED_STATES
<b>(15) Ημερομηνία Ανανέωσης:</b>	<b>04-12-2018</b>
<b>(17) Περίοδος Προστασίας:</b>	<b>(5η 5ετία)</b>
<b>(18) Ημ. Λήξης Ανανέωσης:</b>	<b>04-12-2023</b>
<b>(11) Αριθμός Πιστοποιητικού Καταχώρησης Σχεδίου ή Υποδείγματος:</b>	<b>6002798</b>
(21) Αρ. Αίτησης Σχ. ή Υπ.:	20080600227
(73) Δικαιούχος(οι):	<b>ΠΑΠΑΠΑΝΑΓΙΩΤΟΥ ΚΩΝΣΤΑΝΤΙΝΟΥ ΑΘΑΝΑΣΙΟΣ</b> Λευκώνας ΣΕΡΡΕΣ (ΣΕΡΡΩΝ) 62121 ΕΛΛΑΔΑ
<b>(15) Ημερομηνία Ανανέωσης:</b>	<b>04-12-2018</b>
<b>(17) Περίοδος Προστασίας:</b>	<b>(3η 5ετία)</b>
<b>(18) Ημ. Λήξης Ανανέωσης:</b>	<b>04-12-2023</b>
<b>(11) Αριθμός Πιστοποιητικού Καταχώρησης Σχεδίου ή Υποδείγματος:</b>	<b>6002799</b>
(21) Αρ. Αίτησης Σχ. ή Υπ.:	20080600228
(73) Δικαιούχος(οι):	<b>ΠΑΠΑΠΑΝΑΓΙΩΤΟΥ ΚΩΝΣΤΑΝΤΙΝΟΥ ΑΘΑΝΑΣΙΟΣ</b> Λευκώνας ΣΕΡΡΕΣ (ΣΕΡΡΩΝ) 62121 ΕΛΛΑΔΑ
<b>(15) Ημερομηνία Ανανέωσης:</b>	<b>04-12-2018</b>
<b>(17) Περίοδος Προστασίας:</b>	<b>(3η 5ετία)</b>
<b>(18) Ημ. Λήξης Ανανέωσης:</b>	<b>04-12-2023</b>
<b>(11) Αριθμός Πιστοποιητικού Καταχώρησης Σχεδίου ή Υποδείγματος:</b>	<b>6002800</b>
(21) Αρ. Αίτησης Σχ. ή Υπ.:	20080600229
(73) Δικαιούχος(οι):	<b>EXALCO A.E.</b> 5ο χλμ Ε.Ο. Λαρίσης/Αθηνών ΛΑΡΙΣΑ 41110 ΕΛΛΑΔΑ
<b>(15) Ημερομηνία Ανανέωσης:</b>	<b>04-12-2018</b>
<b>(17) Περίοδος Προστασίας:</b>	<b>(3η 5ετία)</b>
<b>(18) Ημ. Λήξης Ανανέωσης:</b>	<b>04-12-2023</b>
<b>(11) Αριθμός Πιστοποιητικού Καταχώρησης Σχεδίου ή Υποδείγματος:</b>	<b>6002801</b>
(21) Αρ. Αίτησης Σχ. ή Υπ.:	20080600230
(73) Δικαιούχος(οι):	<b>EXALCO A.E.</b> 5ο χλμ Ε.Ο. Λαρίσης/Αθηνών ΛΑΡΙΣΑ 41110 ΕΛΛΑΔΑ
<b>(15) Ημερομηνία Ανανέωσης:</b>	<b>04-12-2018</b>
<b>(17) Περίοδος Προστασίας:</b>	<b>(3η 5ετία)</b>
<b>(18) Ημ. Λήξης Ανανέωσης:</b>	<b>04-12-2023</b>

<b>(11) Αριθμός Πιστοποιητικού Καταχώρησης Σχεδίου ή Υποδείγματος:</b>	<b>6002802</b>
(21) Αρ. Αίτησης Σχ. ή Υπ.:	20080600231
(73) Δικαιούχος(οι):	<b>EXALCO A.E.</b> 5ο χλμ Ε.Ο. Λαρίσης/Αθηνών ΛΑΡΙΣΑ 41110 ΕΛΛΑΔΑ
<b>(15) Ημερομηνία Ανανέωσης:</b>	<b>04-12-2018</b>
<b>(17) Περίοδος Προστασίας:</b>	<b>(3η 5ετία)</b>
<b>(18) Ημ. Λήξης Ανανέωσης:</b>	<b>04-12-2023</b>
<b>(11) Αριθμός Πιστοποιητικού Καταχώρησης Σχεδίου ή Υποδείγματος:</b>	<b>6002804</b>
(21) Αρ. Αίτησης Σχ. ή Υπ.:	20080600233
(73) Δικαιούχος(οι):	<b>EXALCO A.E.</b> 5ο χλμ Ε.Ο. Λαρίσης/Αθηνών ΛΑΡΙΣΑ 41110 ΕΛΛΑΔΑ
<b>(15) Ημερομηνία Ανανέωσης:</b>	<b>04-12-2018</b>
<b>(17) Περίοδος Προστασίας:</b>	<b>(3η 5ετία)</b>
<b>(18) Ημ. Λήξης Ανανέωσης:</b>	<b>04-12-2023</b>
<b>(11) Αριθμός Πιστοποιητικού Καταχώρησης Σχεδίου ή Υποδείγματος:</b>	<b>6002806</b>
(21) Αρ. Αίτησης Σχ. ή Υπ.:	20080600235
(73) Δικαιούχος(οι):	<b>EXALCO A.E.</b> 5ο χλμ Ε.Ο. Λαρίσης/Αθηνών ΛΑΡΙΣΑ 41110 ΕΛΛΑΔΑ
<b>(15) Ημερομηνία Ανανέωσης:</b>	<b>04-12-2018</b>
<b>(17) Περίοδος Προστασίας:</b>	<b>(3η 5ετία)</b>
<b>(18) Ημ. Λήξης Ανανέωσης:</b>	<b>04-12-2023</b>
<b>(11) Αριθμός Πιστοποιητικού Καταχώρησης Σχεδίου ή Υποδείγματος:</b>	<b>6002810</b>
(21) Αρ. Αίτησης Σχ. ή Υπ.:	20080600239
(73) Δικαιούχος(οι):	<b>EXALCO A.E.</b> 5ο χλμ Ε.Ο. Λαρίσης/Αθηνών ΛΑΡΙΣΑ 41110 ΕΛΛΑΔΑ
<b>(15) Ημερομηνία Ανανέωσης:</b>	<b>04-12-2018</b>
<b>(17) Περίοδος Προστασίας:</b>	<b>(3η 5ετία)</b>
<b>(18) Ημ. Λήξης Ανανέωσης:</b>	<b>04-12-2023</b>
<b>(11) Αριθμός Πιστοποιητικού Καταχώρησης Σχεδίου ή Υποδείγματος:</b>	<b>6002812</b>
(21) Αρ. Αίτησης Σχ. ή Υπ.:	20080600241
(73) Δικαιούχος(οι):	<b>EXALCO A.E.</b> 5ο χλμ Ε.Ο. Λαρίσης/Αθηνών ΛΑΡΙΣΑ 41110 ΕΛΛΑΔΑ
<b>(15) Ημερομηνία Ανανέωσης:</b>	<b>04-12-2018</b>
<b>(17) Περίοδος Προστασίας:</b>	<b>(3η 5ετία)</b>
<b>(18) Ημ. Λήξης Ανανέωσης:</b>	<b>04-12-2023</b>



<b>(11) Αριθμός Πιστοποιητικού Καταχώρησης Σχεδίου ή Υποδείγματος:</b>	<b>6002813</b>
(21) Αρ. Αίτησης Σχ. ή Υπ.:	20080600242
(73) Δικαιούχος(οι):	<b>EXALCO A.E.</b> 5ο χλμ Ε.Ο. Λαρίσης/Αθηνών ΛΑΡΙΣΑ 41110 ΕΛΛΑΔΑ
<b>(15) Ημερομηνία Ανανέωσης:</b>	<b>04-12-2018</b>
<b>(17) Περίοδος Προστασίας:</b>	<b>(3η 5ετία)</b>
<b>(18) Ημ. Λήξης Ανανέωσης:</b>	<b>04-12-2023</b>
<b>(11) Αριθμός Πιστοποιητικού Καταχώρησης Σχεδίου ή Υποδείγματος:</b>	<b>6002820</b>
(21) Αρ. Αίτησης Σχ. ή Υπ.:	20080600250
(73) Δικαιούχος(οι):	<b>P. ΚΑΙ Γ. ΣΕΝΤΟΥΚΑ ΕΠΕ "RED DESIGN CONSULTANTS ΕΠΕ"</b> Συγγρού 5, ΚΗΦΙΣΙΑ (ΑΤΤΙΚΗΣ) 14562 ΕΛΛΑΔΑ
<b>(15) Ημερομηνία Ανανέωσης:</b>	<b>24-12-2018</b>
<b>(17) Περίοδος Προστασίας:</b>	<b>(3η 5ετία)</b>
<b>(18) Ημ. Λήξης Ανανέωσης:</b>	<b>24-12-2023</b>
<b>(11) Αριθμός Πιστοποιητικού Καταχώρησης Σχεδίου ή Υποδείγματος:</b>	<b>6003642</b>
(21) Αρ. Αίτησης Σχ. ή Υπ.:	20130600077
(73) Δικαιούχος(οι):	<b>ΣΤΑΜΑΤΑΚΗΣ ΝΙΚΟΛΑΟΥ ΕΜΜΑΝΟΥΗΛ</b> Ανδρέα Παπανδρέου 194 ΗΡΑΚΛΕΙΟ (ΗΡΑΚΛΕΙΟΥ) 71305 ΕΛΛΑΔΑ
<b>(15) Ημερομηνία Ανανέωσης:</b>	<b>28-05-2018</b>
<b>(17) Περίοδος Προστασίας:</b>	<b>(2η 5ετία)</b>
<b>(18) Ημ. Λήξης Ανανέωσης:</b>	<b>28-05-2023</b>
<b>(11) Αριθμός Πιστοποιητικού Καταχώρησης Σχεδίου ή Υποδείγματος:</b>	<b>6003751</b>
(21) Αρ. Αίτησης Σχ. ή Υπ.:	20130600183
(73) Δικαιούχος(οι):	<b>Π.ΚΟΥΡΜΠΕΛΑΣ ΚΑΙ ΣΙΑ Ε.Ε. ΒΙΟΤΕΧΝΙΑ ΠΛΕΚΤΩΝ ΕΝΔΥΜΑΤΩΝ</b> Αλιμούντος 86 ΑΡΓΥΡΟΥΠΟΛΗ (ΑΤΤΙΚΗΣ) 16451 ΕΛΛΑΔΑ
<b>(15) Ημερομηνία Ανανέωσης:</b>	<b>23-12-2018</b>
<b>(17) Περίοδος Προστασίας:</b>	<b>(2η 5ετία)</b>
<b>(18) Ημ. Λήξης Ανανέωσης:</b>	<b>23-12-2023</b>
<b>(11) Αριθμός Πιστοποιητικού Καταχώρησης Σχεδίου ή Υποδείγματος:</b>	<b>6003752</b>
(21) Αρ. Αίτησης Σχ. ή Υπ.:	20130600184
(73) Δικαιούχος(οι):	<b>Π.ΚΟΥΡΜΠΕΛΑΣ ΚΑΙ ΣΙΑ Ε.Ε. ΒΙΟΤΕΧΝΙΑ ΠΛΕΚΤΩΝ ΕΝΔΥΜΑΤΩΝ</b> Αλιμούντος 86 ΑΡΓΥΡΟΥΠΟΛΗ (ΑΤΤΙΚΗΣ) 16451 ΕΛΛΑΔΑ
<b>(15) Ημερομηνία Ανανέωσης:</b>	<b>23-12-2018</b>
<b>(17) Περίοδος Προστασίας:</b>	<b>(2η 5ετία)</b>
<b>(18) Ημ. Λήξης Ανανέωσης:</b>	<b>23-12-2023</b>

<b>(11) Αριθμός Πιστοποιητικού Καταχώρησης Σχεδίου ή Υποδείγματος:</b>	<b>6003753</b>
(21) Αρ. Αίτησης Σχ. ή Υπ.:	20130600185
(73) Δικαιούχος(οι):	<b>Π.ΚΟΥΡΜΠΕΛΑΣ ΚΑΙ ΣΙΑ Ε.Ε. ΒΙΟΤΕΧΝΙΑ ΠΛΕΚΤΩΝ ΕΝΔΥΜΑΤΩΝ</b> Αλιμούντος 86 ΑΡΓΥΡΟΥΠΟΛΗ (ΑΤΤΙΚΗΣ) 16451 ΕΛΛΑΔΑ
<b>(15) Ημερομηνία Ανανέωσης:</b>	<b>23-12-2018</b>
<b>(17) Περίοδος Προστασίας:</b>	<b>(2η 5ετία)</b>
<b>(18) Ημ. Λήξης Ανανέωσης:</b>	<b>23-12-2023</b>
<b>(11) Αριθμός Πιστοποιητικού Καταχώρησης Σχεδίου ή Υποδείγματος:</b>	<b>6003754</b>
(21) Αρ. Αίτησης Σχ. ή Υπ.:	20130600186
(73) Δικαιούχος(οι):	<b>Π.ΚΟΥΡΜΠΕΛΑΣ ΚΑΙ ΣΙΑ Ε.Ε. ΒΙΟΤΕΧΝΙΑ ΠΛΕΚΤΩΝ ΕΝΔΥΜΑΤΩΝ</b> Αλιμούντος 86 ΑΡΓΥΡΟΥΠΟΛΗ (ΑΤΤΙΚΗΣ) 16451 ΕΛΛΑΔΑ
<b>(15) Ημερομηνία Ανανέωσης:</b>	<b>23-12-2018</b>
<b>(17) Περίοδος Προστασίας:</b>	<b>(2η 5ετία)</b>
<b>(18) Ημ. Λήξης Ανανέωσης:</b>	<b>23-12-2023</b>
<b>(11) Αριθμός Πιστοποιητικού Καταχώρησης Σχεδίου ή Υποδείγματος:</b>	<b>6003756</b>
(21) Αρ. Αίτησης Σχ. ή Υπ.:	20130600188
(73) Δικαιούχος(οι):	<b>ΣΧΟΙΝΑΣ ΒΕΝΙΖΕΛΟΥ ΝΙΚΟΛΑΟΣ</b> Μπάλα Πατρών ΠΑΤΡΑ (ΑΧΑΪΑΣ) 26504 ΕΛΛΑΔΑ
<b>(15) Ημερομηνία Ανανέωσης:</b>	<b>24-12-2018</b>
<b>(17) Περίοδος Προστασίας:</b>	<b>(2η 5ετία)</b>
<b>(18) Ημ. Λήξης Ανανέωσης:</b>	<b>24-12-2023</b>
<b>(11) Αριθμός Πιστοποιητικού Καταχώρησης Σχεδίου ή Υποδείγματος:</b>	<b>6003758</b>
(21) Αρ. Αίτησης Σχ. ή Υπ.:	20130600190
(73) Δικαιούχος(οι):	<b>Δ. ΜΑΡΙΑΝΟΣ - Δ. ΚΩΝΣΤΑΝΤΙΝΙΔΟΥ Ο.Ε.</b> Ιπποκράτους 5 ΑΧΑΡΝΕΣ (ΑΤΤΙΚΗΣ) 13675 ΕΛΛΑΔΑ
<b>(15) Ημερομηνία Ανανέωσης:</b>	<b>31-12-2018</b>
<b>(17) Περίοδος Προστασίας:</b>	<b>(2η 5ετία)</b>
<b>(18) Ημ. Λήξης Ανανέωσης:</b>	<b>31-12-2023</b>
<b>(11) Αριθμός Πιστοποιητικού Καταχώρησης Σχεδίου ή Υποδείγματος:</b>	<b>6003759</b>
(21) Αρ. Αίτησης Σχ. ή Υπ.:	20130600191
(73) Δικαιούχος(οι):	<b>Δ. ΜΑΡΙΑΝΟΣ - Δ. ΚΩΝΣΤΑΝΤΙΝΙΔΟΥ Ο.Ε.</b> Ιπποκράτους 5 ΑΧΑΡΝΕΣ (ΑΤΤΙΚΗΣ) 13675 ΕΛΛΑΔΑ
<b>(15) Ημερομηνία Ανανέωσης:</b>	<b>31-12-2018</b>
<b>(17) Περίοδος Προστασίας:</b>	<b>(2η 5ετία)</b>
<b>(18) Ημ. Λήξης Ανανέωσης:</b>	<b>31-12-2023</b>

<b>(11) Αριθμός Πιστοποιητικού Καταχώρησης Σχεδίου ή Υποδείγματος:</b>	<b>6003760</b>
(21) Αρ. Αίτησης Σχ. ή Υπ.:	20130600192
(73) Δικαιούχος(οι):	<b>Δ. ΜΑΡΙΑΝΟΣ - Δ. ΚΩΝΣΤΑΝΤΙΝΙΔΟΥ Ο.Ε.</b> Ιπποκράτους 5 ΑΧΑΡΝΕΣ (ΑΤΤΙΚΗΣ) 13675 ΕΛΛΑΔΑ
<b>(15) Ημερομηνία Ανανέωσης:</b>	<b>31-12-2018</b>
<b>(17) Περίοδος Προστασίας:</b>	<b>(2η 5ετία)</b>
<b>(18) Ημ. Λήξης Ανανέωσης:</b>	<b>31-12-2023</b>
<b>(11) Αριθμός Πιστοποιητικού Καταχώρησης Σχεδίου ή Υποδείγματος:</b>	<b>6003761</b>
(21) Αρ. Αίτησης Σχ. ή Υπ.:	20130600193
(73) Δικαιούχος(οι):	<b>Π.ΚΟΥΡΜΠΕΛΑΣ ΚΑΙ ΣΙΑ Ε.Ε. ΒΙΟΤΕΧΝΙΑ ΠΛΕΚΤΩΝ ΕΝΔΥΜΑΤΩΝ</b> Αλιμούντος 86 ΑΡΓΥΡΟΥΠΟΛΗ (ΑΤΤΙΚΗΣ) 16451 ΕΛΛΑΔΑ
<b>(15) Ημερομηνία Ανανέωσης:</b>	<b>31-12-2018</b>
<b>(17) Περίοδος Προστασίας:</b>	<b>(2η 5ετία)</b>
<b>(18) Ημ. Λήξης Ανανέωσης:</b>	<b>31-12-2023</b>
<b>(11) Αριθμός Πιστοποιητικού Καταχώρησης Σχεδίου ή Υποδείγματος:</b>	<b>6003762</b>
(21) Αρ. Αίτησης Σχ. ή Υπ.:	20130600194
(73) Δικαιούχος(οι):	<b>Π.ΚΟΥΡΜΠΕΛΑΣ ΚΑΙ ΣΙΑ Ε.Ε. ΒΙΟΤΕΧΝΙΑ ΠΛΕΚΤΩΝ ΕΝΔΥΜΑΤΩΝ</b> Αλιμούντος 86 ΑΡΓΥΡΟΥΠΟΛΗ (ΑΤΤΙΚΗΣ) 16451 ΕΛΛΑΔΑ
<b>(15) Ημερομηνία Ανανέωσης:</b>	<b>31-12-2018</b>
<b>(17) Περίοδος Προστασίας:</b>	<b>(2η 5ετία)</b>
<b>(18) Ημ. Λήξης Ανανέωσης:</b>	<b>31-12-2023</b>
<b>(11) Αριθμός Πιστοποιητικού Καταχώρησης Σχεδίου ή Υποδείγματος:</b>	<b>6003763</b>
(21) Αρ. Αίτησης Σχ. ή Υπ.:	20130600195
(73) Δικαιούχος(οι):	<b>Π.ΚΟΥΡΜΠΕΛΑΣ ΚΑΙ ΣΙΑ Ε.Ε. ΒΙΟΤΕΧΝΙΑ ΠΛΕΚΤΩΝ ΕΝΔΥΜΑΤΩΝ</b> Αλιμούντος 86 ΑΡΓΥΡΟΥΠΟΛΗ (ΑΤΤΙΚΗΣ) 16451 ΕΛΛΑΔΑ
<b>(15) Ημερομηνία Ανανέωσης:</b>	<b>31-12-2018</b>
<b>(17) Περίοδος Προστασίας:</b>	<b>(2η 5ετία)</b>
<b>(18) Ημ. Λήξης Ανανέωσης:</b>	<b>31-12-2023</b>
<b>(11) Αριθμός Πιστοποιητικού Καταχώρησης Σχεδίου ή Υποδείγματος:</b>	<b>6003764</b>
(21) Αρ. Αίτησης Σχ. ή Υπ.:	20130600196
(73) Δικαιούχος(οι):	<b>Π. ΚΟΥΡΜΠΕΛΑΣ &amp; ΣΙΑ Ε.Ε.</b> Αλιμούντος 86 ΑΡΓΥΡΟΥΠΟΛΗ (ΑΤΤΙΚΗΣ) 16451 ΕΛΛΑΔΑ
<b>(15) Ημερομηνία Ανανέωσης:</b>	<b>31-12-2018</b>
<b>(17) Περίοδος Προστασίας:</b>	<b>(2η 5ετία)</b>
<b>(18) Ημ. Λήξης Ανανέωσης:</b>	<b>31-12-2023</b>

<b>(11) Αριθμός Πιστοποιητικού Καταχώρησης Σχεδίου ή Υποδείγματος:</b>	<b>6003765</b>
(21) Αρ. Αίτησης Σχ. ή Υπ:	20130600197
(73) Δικαιούχος(οι):	<b>Π.ΚΟΥΡΜΠΕΛΑΣ ΚΑΙ ΣΙΑ Ε.Ε. ΒΙΟΤΕΧΝΙΑ ΠΛΕΚΤΩΝ ΕΝΔΥΜΑΤΩΝ</b> Αλιμούντος 86 ΑΡΓΥΡΟΥΠΟΛΗ (ΑΤΤΙΚΗΣ) 16451 ΕΛΛΑΔΑ
<b>(15) Ημερομηνία Ανανέωσης:</b>	<b>31-12-2018</b>
<b>(17) Περίοδος Προστασίας:</b>	<b>(2η 5ετία)</b>
<b>(18) Ημ. Λήξης Ανανέωσης:</b>	<b>31-12-2023</b>

---

## ΜΕΡΟΣ Δ'

### ΛΗΞΕΙΣ

---

<b>(11) Αριθμός Πιστοποιητικού Καταχώρησης Σχεδίου ή Υποδείγματος:</b>	<b>6000211</b>
(21) Αρ. Αίτησης Σχ. ή Υπ.:	980600117
<b>(73) Δικαιούχος(οι):</b>	<b>COLGATE-PALMOLIVE COMPANY</b> 300 Park Avenue, New York NEW YORK 10022-7499 UNITED_STATES
(18) Ημερομηνία Λήξης:	13-05-2018

---

<b>(11) Αριθμός Πιστοποιητικού Καταχώρησης Σχεδίου ή Υποδείγματος:</b>	<b>6000212</b>
(21) Αρ. Αίτησης Σχ. ή Υπ.:	980600118
<b>(73) Δικαιούχος(οι):</b>	<b>COLGATE-PALMOLIVE COMPANY</b> 300 Park Avenue, New York NEW YORK 10022-7499 UNITED_STATES
(18) Ημερομηνία Λήξης:	13-05-2018

---

<b>(11) Αριθμός Πιστοποιητικού Καταχώρησης Σχεδίου ή Υποδείγματος:</b>	<b>6002669</b>
(21) Αρ. Αίτησης Σχ. ή Υπ.:	20080600095
<b>(73) Δικαιούχος(οι):</b>	<b>ΜΕΤΑΛΟΥΜΙΝ Α.Ε.Β.Ε. ΕΠΕΞΕΡΓΑΣΙΑΣ ΜΕΤΑΛΛΩΝ</b> Αγ. Φανουρίου 20 ΑΧΑΡΝΕΣ (ΑΤΤΙΚΗΣ) 13671 ΕΛΛΑΔΑ
(18) Ημερομηνία Λήξης:	06-05-2018

---

<b>(11) Αριθμός Πιστοποιητικού Καταχώρησης Σχεδίου ή Υποδείγματος:</b>	<b>6002674</b>
(21) Αρ. Αίτησης Σχ. ή Υπ.:	20080600100
<b>(73) Δικαιούχος(οι):</b>	<b>ΤΡΙΚΑΛΙΑΡΗΣ ΗΛΙΑ ΙΩΑΚΕΙΜ</b> Χωριό Καρδιά, Δήμος Μίκρας, ΕΠΑΝΟΜΗ (ΘΕΣΣΑΛΟΝΙΚΗΣ) 57500 ΕΛΛΑΔΑ
(18) Ημερομηνία Λήξης:	07-05-2018

---

<b>(11) Αριθμός Πιστοποιητικού Καταχώρησης Σχεδίου ή Υποδείγματος:</b>	<b>6002676</b>
(21) Αρ. Αίτησης Σχ. ή Υπ.:	20080600102
<b>(73) Δικαιούχος(οι):</b>	<b>ΜΗΤΣΙΚΑΣ ΔΗΜΗΤΡΙΟΣ</b> Λουτρά Αλεξανδρούπολης ΑΛΕΞΑΝΔΡΟΥΠΟΛΗ (ΕΒΡΟΥ) 68100 ΕΛΛΑΔΑ
(18) Ημερομηνία Λήξης:	14-05-2018

---

<b>(11) Αριθμός Πιστοποιητικού Καταχώρησης Σχεδίου ή Υποδείγματος:</b>	<b>6002679</b>
(21) Αρ. Αίτησης Σχ. ή Υπ.:	20080600105
<b>(73) Δικαιούχος(οι):</b>	<b>ΤΡΙΚΑΛΙΑΡΗΣ ΗΛΙΑ ΙΩΑΚΕΙΜ</b> Χωριό Καρδιά, Δήμος Μίκρας, ΕΠΑΝΟΜΗ (ΘΕΣΣΑΛΟΝΙΚΗΣ) 57500 ΕΛΛΑΔΑ
(18) Ημερομηνία Λήξης:	15-05-2018

---

<b>(11) Αριθμός Πιστοποιητικού Καταχώρησης Σχεδίου ή Υποδείγματος:</b>	<b>6002683</b>
(21) Αρ. Αίτησης Σχ. ή Υπ.:	20080600109
<b>(73) Δικαιούχος(οι):</b>	<b>Κ.Α. ΑΔΑΜ ΓΡΑΦΙΚΕΣ ΤΕΧΝΕΣ ΑΝΩΝΥΜΗ ΒΙΟΜΗΧΑΝΙΚΗ-ΕΜΠΟΡΙΚΗ ΕΤΑΙΡΕΙΑ ΜΕ ΔΙΑΚΡΙΤΙΚΟ ΤΙΤΛΟ ADAM PASC</b> Λεωφ.Μεσογείων 275 ΧΑΛΛΑΝΔΡΙ (ΑΤΤΙΚΗΣ) 15231 ΕΛΛΑΔΑ
(18) Ημερομηνία Λήξης:	19-05-2018
<b>(11) Αριθμός Πιστοποιητικού Καταχώρησης Σχεδίου ή Υποδείγματος:</b>	<b>6003632</b>
(21) Αρ. Αίτησης Σχ. ή Υπ.:	20130600065
<b>(73) Δικαιούχος(οι):</b>	<b>ΡΕΠΑΝΗΣ ΑΝΔΡΕΑ ΠΑΝΑΓΙΩΤΗΣ</b> Αθηνάς 12 ΜΟΣΧΑΤΟ (ΑΤΤΙΚΗΣ) 18346 ΕΛΛΑΔΑ
(18) Ημερομηνία Λήξης:	09-05-2018
<b>(11) Αριθμός Πιστοποιητικού Καταχώρησης Σχεδίου ή Υποδείγματος:</b>	<b>6003633</b>
(21) Αρ. Αίτησης Σχ. ή Υπ.:	20130600066
<b>(73) Δικαιούχος(οι):</b>	<b>ΓΕΩΡΓΙΑΔΗΣ ΠΡΟΔΡΟΜΟΥ ΠΑΥΛΟΣ</b> Μετάλλα ΠΕΝΤΑΠΟΛΗ (ΣΕΡΡΩΝ) 62048 ΕΛΛΑΔΑ
(18) Ημερομηνία Λήξης:	08-05-2018
<b>(11) Αριθμός Πιστοποιητικού Καταχώρησης Σχεδίου ή Υποδείγματος:</b>	<b>6003638</b>
(21) Αρ. Αίτησης Σχ. ή Υπ.:	20130600071
<b>(73) Δικαιούχος(οι):</b>	<b>ΑΛΕΥΡΑ ΝΙΚΟΛΑΟΥ ΕΥΑΓΓΕΛΙΑ</b> Αγίου Δημητρίου 10Α ΒΟΥΛΑ (ΑΤΤΙΚΗΣ) 16673 ΕΛΛΑΔΑ
(18) Ημερομηνία Λήξης:	20-05-2018
<b>(11) Αριθμός Πιστοποιητικού Καταχώρησης Σχεδίου ή Υποδείγματος:</b>	<b>6003639</b>
(21) Αρ. Αίτησης Σχ. ή Υπ.:	20130600072
<b>(73) Δικαιούχος(οι):</b>	<b>ΓΕΩΡΓΙΑΔΗΣ ΠΡΟΔΡΟΜΟΥ ΠΑΥΛΟΣ</b> Μετάλλα ΠΕΝΤΑΠΟΛΗ (ΣΕΡΡΩΝ) 62048 ΕΛΛΑΔΑ
(18) Ημερομηνία Λήξης:	21-05-2018
<b>(11) Αριθμός Πιστοποιητικού Καταχώρησης Σχεδίου ή Υποδείγματος:</b>	<b>6003641</b>
(21) Αρ. Αίτησης Σχ. ή Υπ.:	20130600076
<b>(73) Δικαιούχος(οι):</b>	<b>ΜΠΕΣΗΣ ΜΙΧΑΗΛ ΑΘΑΝΑΣΙΟΣ</b> Κωστή Παλαμά 8 ΝΕΑ ΑΡΤΑΚΗ (ΕΥΒΟΙΑΣ) 34600 ΕΛΛΑΔΑ
(18) Ημερομηνία Λήξης:	29-05-2018
<b>(11) Αριθμός Πιστοποιητικού Καταχώρησης Σχεδίου ή Υποδείγματος:</b>	<b>6003643</b>
(21) Αρ. Αίτησης Σχ. ή Υπ.:	20130600078
<b>(73) Δικαιούχος(οι):</b>	<b>ΑΛΥΣΕΤ Π. ΚΑΡΑΜΠΑΣΤΕΛΑΣ ΑΒΕΕ</b> Λάικα Καλογήρου ΜΕΓΑΡΑ (ΑΤΤΙΚΗΣ) 19100 ΕΛΛΑΔΑ
(18) Ημερομηνία Λήξης:	29-05-2018

<b>(11) Αριθμός Πιστοποιητικού Καταχώρησης Σχεδίου ή Υποδείγματος:</b>	<b>6003644</b>
(21) Αρ. Αίτησης Σχ. ή Υπ.:	20130600079
<b>(73) Δικαιούχος(οι):</b>	<b>1) ΓΚΙΟΥΖΕΛΗΣ ΓΕΩΡΓΙΟΥ ΧΡΗΣΤΟΣ</b> Ομήρου 42 ΗΡΑΚΛΕΙΟ (ΗΡΑΚΛΕΙΟΥ) 71306 ΕΛΛΑΔΑ <b>2) ΜΠΟΥΤΟΥΡΙΑΔΟΥ ΑΛΕΞΑΝΔΡΟΥ ΜΑΡΙΑ</b> Ομήρου 42 ΗΡΑΚΛΕΙΟ (ΗΡΑΚΛΕΙΟΥ) 71306 ΕΛΛΑΔΑ
(18) Ημερομηνία Λήξης:	29-05-2018
<b>(11) Αριθμός Πιστοποιητικού Καταχώρησης Σχεδίου ή Υποδείγματος:</b>	<b>6003646</b>
(21) Αρ. Αίτησης Σχ. ή Υπ.:	20130600081
<b>(73) Δικαιούχος(οι):</b>	<b>ΠΟΛΥΧΡΟΝΑΤΟΥ ΠΑΝΑΓΙΩΤΗ ΕΛΕΝΗ</b> Ρόδου 43 ΚΟΡΥΔΑΛΛΟΣ (ΑΤΤΙΚΗΣ) 18120 ΕΛΛΑΔΑ
(18) Ημερομηνία Λήξης:	31-05-2018
<b>(11) Αριθμός Πιστοποιητικού Καταχώρησης Σχεδίου ή Υποδείγματος:</b>	<b>6003702</b>
(21) Αρ. Αίτησης Σχ. ή Υπ.:	20130600075
<b>(73) Δικαιούχος(οι):</b>	<b>ΚΑΛΜΠΑΡΗΣ ΑΡΓΥΡΙΟΥ ΝΙΚΟΛΑΟΣ</b> Μαντινείας 19Β ΝΕΑ ΠΕΝΤΕΛΗ (ΑΤΤΙΚΗΣ) 15236 ΕΛΛΑΔΑ
(18) Ημερομηνία Λήξης:	22-05-2018
<b>(11) Αριθμός Πιστοποιητικού Καταχώρησης Σχεδίου ή Υποδείγματος:</b>	<b>6003703</b>
(21) Αρ. Αίτησης Σχ. ή Υπ.:	20130600074
<b>(73) Δικαιούχος(οι):</b>	<b>ΜΠΕΣΗΣ ΜΙΧΑΗΛ ΑΘΑΝΑΣΙΟΣ</b> Κωστή Παλαμά 8 ΝΕΑ ΑΡΤΑΚΗ (ΕΥΒΟΙΑΣ) 34600 ΕΛΛΑΔΑ
(18) Ημερομηνία Λήξης:	22-05-2018

**ΜΕΡΟΣ Ε'**

*ΜΕΤΑΒΟΛΕΣ*

---

***ΑΙΤΗΣΕΙΣ/ΧΟΡΗΓΗΣΕΙΣ***

---

**ΟΥΔΕΜΙΑ**



**ΜΕΡΟΣ ΣΤ'**

**ΔΙΟΡΘΩΣΕΙΣ ΚΑΙ ΕΠΑΝΑΔΗΜΟΣΙΕΥΣΕΙΣ**

---

**ΔΙΟΡΘΩΣΕΙΣ**

---

**ΟΥΔΕΜΙΑ**

---

**ΕΠΑΝΑΔΗΜΟΣΙΕΥΣΕΙΣ**

---

**ΟΥΔΕΜΙΑ**

**ΜΕΡΟΣ Ζ'**

*ΑΝΑΚΟΙΝΩΣΕΙΣ - ΣΥΝΔΡΟΜΕΣ*

---

**ΟΥΔΕΜΙΑ**

---

## ΣΥΝΔΡΟΜΕΣ ΓΙΑ ΤΟ ΕΔΒΙ

- α) Σε οπτικό δίσκο (CD), ως εξής: Τεύχη Α' και Β' μαζί ανά δίσκο..... ΕΥΡΩ 2,00
- Ετήσια συνδρομή Εσωτερικού για τα Τεύχη Α' και Β' μαζί..... ΕΥΡΩ 22,00
- Ετήσια συνδρομή Εξωτερικού για τα Τεύχη Α' και Β' μαζί..... ΕΥΡΩ 44,00
- β) Ετήσια συνδρομή για τα Τεύχη Α' και Β' μαζί σε έντυπη μορφή και σε οπτικό δίσκο (CD) ταυτόχρονα.
- Ετήσια συνδρομή Εσωτερικού..... ΕΥΡΩ 77,00
- Ετήσια συνδρομή Εξωτερικού..... ΕΥΡΩ 154,00
- γ) Ετήσια συνδρομή για την πρόσβαση και στα δύο Τεύχη του ΕΔΒΙ στις ιστοσελίδες του ΟΒΙ..... ΕΥΡΩ 0,00

Κάθε ενδιαφερόμενος μπορεί να προμηθεύεται το ΕΔΒΙ ή να ζητήσει να γίνει συνδρομητής από τον:

Οργανισμό Βιομηχανικής Ιδιοκτησίας (ΟΒΙ)  
Γιάννη Σταυρουλάκη 5 (πρώην Παντανάσσης)  
151 25 Παράδεισος Αμαρουσίου  
τηλ.: 2106828231

## SUBSCRIPTIONS FOR THE INDUSTRIAL PROPERTY BULLETIN

- a) On compact disc (CD): Volume A' and B', price per disc..... EURO 2,00
- Annual domestic subscription for both Volumes (A' and B')..... EURO 22,00
- Annual foreign subscription for both Volumes (A' and B')..... EURO 44,00
- b) Annual subscription for both Volumes (A' and B') in printed form  
and on compact disc (CD) simultaneously.
- Annual domestic subscription..... EURO 77,00
- Annual foreign subscription..... EURO 154,00
- c) Annual subscription for access to both Volumes (A' and B')  
displayed on the OBI's website pages..... EURO 0,00

For bulletin purchasing or subscription information, please contact:

5, Gianni Stavroulaki str. (former Pandanassis str.)  
151 25 Paradissos Amarousiou  
Athens - Greece  
Tel.:+30(210)6828231