

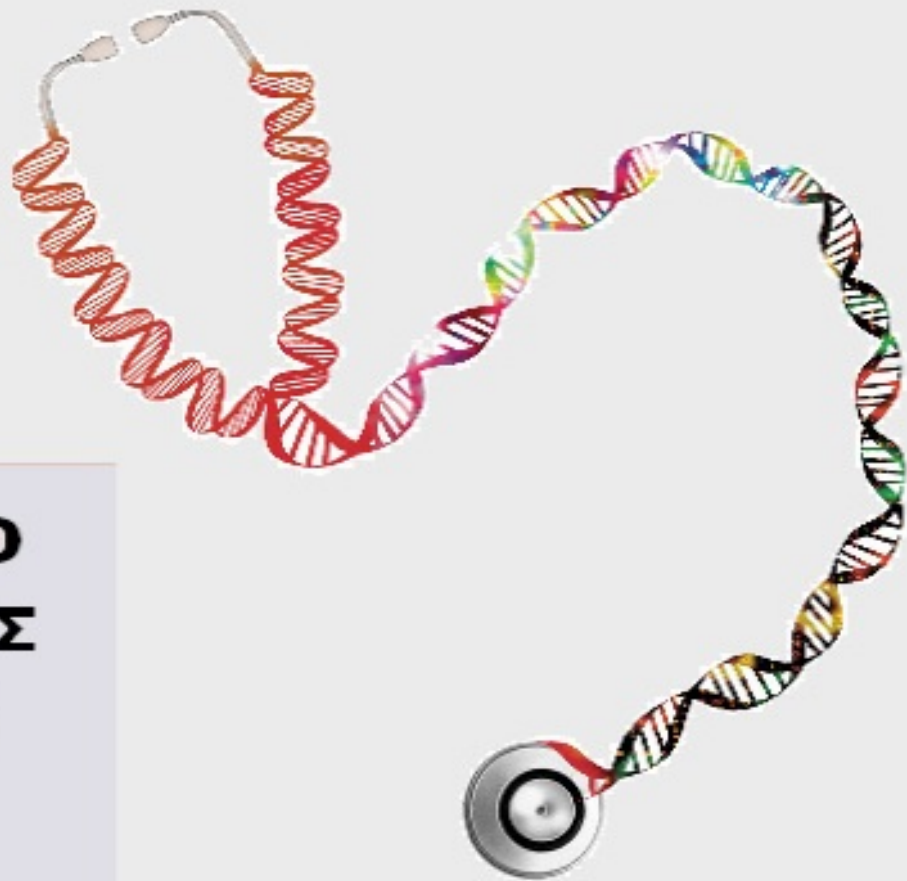

ΟΡΓΑΝΙΣΜΟΣ
ΒΙΟΜΗΧΑΝΙΚΗΣ
ΙΔΙΟΚΤΗΣΙΑΣ

**ΕΙΔΙΚΟ ΔΕΛΤΙΟ
ΒΙΟΜΗΧΑΝΙΚΗΣ
ΙΔΙΟΚΤΗΣΙΑΣ
(ΕΔΒΙ)**



National Human Genome Research Institute

**ΤΕΥΧΟΣ Β΄
ΣΧΕΔΙΑ Ή ΥΠΟΔΕΙΓΜΑΤΑ
ΙΟΥΝΙΟΣ 2019**



ΟΡΓΑΝΙΣΜΟΣ
ΒΙΟΜΗΧΑΝΙΚΗΣ
ΙΔΙΟΚΤΗΣΙΑΣ

Γιάννη Σταυρουλάκη 5 (πρώην Παντανάσσης)
151 25 Παράδεισος Αμαρουσίου

ΤΕΛΕΦΑΞ: 210 6819231

ΤΗΛΕΦΩΝΑ:

ΓΕΝΙΚΕΣ ΠΛΗΡΟΦΟΡΙΕΣ:210 6183500
ΚΑΤΑΘΕΣΕΙΣ:210 6183593
ΤΕΛΗ:210 6183594
ΕΞΕΤΑΣΤΕΣ:210 6183595
ΛΟΓΙΣΤΗΡΙΟ:.....210 6183596
ΝΟΜΙΚΑ ΘΕΜΑΤΑ:210 6183597
ΤΕΧΝΙΚΗ ΠΛΗΡΟΦΟΡΗΣΗ: .. 210 6183598
ΔΗΜΟΣΙΕΣ ΣΧΕΣΕΙΣ: 210 6183599

Επιμέλεια - Έκδοση:
Μαρία Βουτζούλια
Οργανισμός Βιομηχανικής Ιδιοκτησίας (OBI)

© Οργανισμός Βιομηχανικής Ιδιοκτησίας (OBI)

05-07-2019



INDUSTRIAL
PROPERTY
ORGANISATION

5, Gianni Stavroulaki str.(former Pandanassis str.)
GR 151 25 Paradissos Amaroussiou Athens, Greece

TELEFAX: 210 6819231

TELEPHONE:

GENERAL INFORMATION: +30 210 6183500
RECEIVING OFFICE: +30 210 6183593
FEES: +30 210 6183594
EXAMINERS: +30 210 6183595
ACCOUNTS OFFICE: +30 210 6183596
LEGAL METTERS:+30 210 6183597
TECHNICAL INFORMATION:+30 210 6183598
PUBLIC RELATIONS:+30 210 6183599

Editor - Publisher:
Maria Voutzoulia
Industrial Property Organisation (OBI)

© Industrial Property Organisation (OBI)

05-07-2019

ΕΙΣΑΓΩΓΙΚΟ ΣΗΜΕΙΩΜΑ

Το Ειδικό Δελτίο Βιομηχανικής Ιδιοκτησίας τηρείται από τον Οργανισμό Βιομηχανικής Ιδιοκτησίας (Ο.Β.Ι.) κατ' εφαρμογή του άρθρου 4 του νόμου 1733/1987(ΦΕΚ 171,Α') και αποτελείται δύο τεύχη:

Στο **ΤΕΥΧΟΣ Α'** δημοσιεύονται σε μηνιαία βάση τα εξής :

- Αιτήσεις και χορηγήσεις Διπλωμάτων Ευρεσιτεχνίας (Δ.Ε.)
- Αιτήσεις και χορηγήσεις Πιστοποιητικών Υποδείγματος Χρησιμότητας (Π.Υ.Χ.)
- Αιτήσεις και χορηγήσεις Συμπληρωματικών Πιστοποιητικών Προστασίας για Φυτοπροστατευτικά προϊόντα (Σ.Π.Π.Φ.Π.)
- Αιτήσεις και χορηγήσεις Συμπληρωματικών Πιστοποιητικών Προστασίας για Φάρμακα (Σ.Π.Π.Φ.)
- Αιτήσεις παράτασης ισχύος για Συμπληρωματικά Πιστοποιητικά Προστασίας για Παιδιατρικά Φάρμακα (Σ.Π.Π.Π.Φ.)
- Αιτήσεις Μετάφρασης Αξιώσεων Ευρωπαϊκών Διπλωμάτων Ευρεσιτεχνίας
- Πιστοποιητικά Μεταφράσεων Ευρωπαϊκών Διπλωμάτων Ευρεσιτεχνίας
- Μεταβολές - Διορθώσεις αιτήσεων και χορηγήσεων τίτλων βιομηχανικής ιδιοκτησίας
- Εκπτώσεις - Ανακλήσεις Εκπτώσεων αιτήσεων και χορηγήσεων τίτλων βιομηχανικής ιδιοκτησίας

Στο **ΤΕΥΧΟΣ Β'** δημοσιεύονται σε μηνιαία βάση οι αιτήσεις και τα καταχωρημένα Σχέδια ή Υποδείγματα.

Τα παραπάνω τεύχη διατίθενται ξεχωριστά.

ΠΕΡΙΕΧΟΜΕΝΑ

Ανάλυση κωδικών αρθμών.....	5
Συντμήσεις.....	5

**ΜΕΡΟΣ Α΄
ΚΑΤΑΧΩΡΗΜΕΝΕΣ ΑΙΤΗΣΕΙΣ ΣΧΕΔΙΩΝ Ή
ΥΠΟΔΕΙΓΜΑΤΩΝ**

1.Αιτήσεις Σχεδίων ή Υποδειγμάτων.....	6
2.Ευρετήριο αιτήσεων σύμφωνα με την αλφαβητική σειρά των καταθετών.....	22

**ΜΕΡΟΣ Β΄
ΧΟΡΗΓΗΣΕΙΣ ΠΙΣΤΟΠΟΙΗΤΙΚΩΝ ΚΑΤΑΧΩΡΗΣΗΣ
ΣΧΕΔΙΩΝ Ή ΥΠΟΔΕΙΓΜΑΤΩΝ**

1.Πιστοποιητικά καταχώρησης σχεδίων ή υποδειγμάτων.....	24
2.Ευρετήριο πιστοποιητικών καταχώρησης σχεδίων ή υποδειγμάτων σύμφωνα με την αλφαβητική σειρά των καταθετών	25

ΜΕΡΟΣ Γ΄ ΑΝΑΝΕΩΣΕΙΣ.....	26
-------------------------------------	-----------

ΜΕΡΟΣ Δ΄ ΛΗΞΗ ΠΡΟΣΤΑΣΙΑΣ.....	27
--	-----------

ΜΕΡΟΣ Ε΄ ΜΕΤΑΒΟΛΕΣ.....	29
------------------------------------	-----------

ΜΕΡΟΣ ΣΤ΄ ΔΙΟΡΘΩΣΕΙΣ ΚΑΙ ΕΠΑΝΑΔΗΜΟΣΙΕΥΣΕΙΣ.....	30
--	-----------

– ΑΝΑΚΟΙΝΩΣΕΙΣ - ΣΥΝΔΡΟΜΕΣ	32
--	-----------

CONTENTS

INID Codes.....	5
Abbreviations.....	5

**PART A΄
REGISTERED DESIGN APPLICATIONS**

1.Design Applications.....	6
2.Design Application Index in alphabetical order of the applicant.....	22

**PART B΄
GRANTS OF DESIGN REGISTRATION CERTIFICATES**

1.Design registration certificates.....	24
2.Index of design registration certificates in alphabetical order of the applicant.....	25

PART C΄ RENEWALS.....	26
----------------------------------	-----------

PART D΄ EXPIRY OF PROTECTION.....	27
--	-----------

PART E΄ MODIFICATION.....	29
--------------------------------------	-----------

PART F΄ CORRECTIONS AND RE-PUBLICATIONS.....	30
---	-----------

– ANNOUNCEMENTS - SUBSCRIPTION	32
--	-----------

ΚΩΔΙΚΟΙ ΑΡΙΘΜΟΙ

- (11) Αριθμός Πιστοποιητικού Καταχώρησης Σχεδίου ή Υποδείγματος
- (15) Ημερομηνία Καταχώρησης / Ανανέωσης
- (17) Διάρκεια προστασίας Καταχώρησης / Ανανέωσης
- (18) Ημερομηνία λήξης προστασίας / ανανέωσης προστασίας
- (21) Αριθμός Αίτησης Σχεδίου ή Υποδείγματος
- (22) Ημερομηνία κατάθεσης
- (28) Αριθμός Σχεδίων/Υποδειγμάτων
- (29) Κατάθεση δείγματος

- (30) Δεδομένα Προτεραιότητας
- (46) Ημερομηνία λήξης αναβολής δημοσίευσης
- (51) Ταξινόμηση Locarno
- (54) Προσδιορισμός αντικειμένου

- (71) Καταθέτης(ες)
- (72) Δημιουργός(οι)
- (73) Δικαιούχος(οι)
- (74) Πληρεξούσιος(οι)
- (-) Αντίκλητος (οι)
– Δεν υπάρχει πρόβλεψη στο αντίστοιχο πρότυπο : WIPO STANDARD ST.80

Οδηγός αναφοράς για το WIPO STANDARD ST.80(Σύσταση που αφορά βιβλιογραφικά δεδομένα σχετικά με τα Σχέδια):

<http://www.wipo.int/export/sites/www/standards/en/pdf/03-80-01.pdf>

INID CODES

- (11) Serial number of the registration and/or number of the design document
- (15) Date of the registration / Date of the renewal
- (17) Expected duration of the registration / renewal
- (18) Expected expiration date of the registration / renewal
- (21) Serial number of the application
- (22) Date of filling of the application
- (28) Number of industrial designs included in the application
- (29) Indication of the form in which the industrial design is filed, e.g., as a reproduction of the industrial design or as a specimen thereof

- (30) Data relating to priority under the Paris Convention
- (46) Date of expiration of deferment
- (51) Locarno Classification
- (54) Designation of (s) or product(s) covered by the industrial design or title of the industrial design

- (71) Name(s) and address(es) of the applicant(s)
- (72) Name(s) of the creator(s) if known to be such
- (73) Name(s) and address(es) of the owner(s)
- (74) Name(s) and address(es) of the representative(s)
- (-) Name(s) and address(es) of the Contact Person(s)
- Not existing in WIPO STANDARD ST.80

Reference guide to WIPO STANDARD ST.80(RECOMMENDATION CONCERNING BIBLIOGRAPHIC DATA RELATING TO INDUSTRIAL DESIGNS):

<http://www.wipo.int/export/sites/www/standards/en/pdf/03-80-01.pdf>

ΣΥΝΤΜΗΣΕΙΣ

OBI: Οργανισμός Βιομηχανικής Ιδιοκτησίας

EABI: Ειδικό Δελτίο Βιομηχανικής Ιδιοκτησίας

Δ.Σ.: Διοικητικό Συμβούλιο

ΣΧ. ή ΥΠ.: Σχέδιο ή Υπόδειγμα

ΑΡ.ΑΙΤ.: Αριθμός αίτησης

ΜΕΡΟΣ Α΄

ΑΙΤΗΣΕΙΣ ΚΑΙ ΑΝΑΒΟΛΕΣ ΣΧΕΔΙΩΝ Ή ΥΠΟΔΕΙΓΜΑΤΩΝ

ΑΙΤΗΣΕΙΣ

(21) Αρ. Αίτησης Σχ. ή Υπ:	20190600001
(22) Ημερομηνία Κατάθεσης:	03-01-2019
(18) Ημ. Λήξης 1ης πενταετίας:	03-01-2024
(71) Καταθέτης(ες):	ΑΛΕΒΙΖΟΥ ΙΩΑΝΝΗ ΕΥΘΥΜΙΑ Σεράφη 34 ΑΘΗΝΑ 10445 ΕΛΛΑΔΑ
(30) Συμβ. Προτεραιότητα(ες):	
(72) Δημιουργός(οι):	ΑΛΕΒΙΖΟΥ ΕΥΘΥΜΙΑ
(74) Πληρεξούσιος:	ΠΕΡΙΒΟΛΑΡΗΣ ΠΑΝΑΓΙΩΤΗΣ Αγ. Νικολάου 41-43 ΠΑΤΡΑ 26221 ΕΛΛΑΔΑ
(-) Αντίκλητος:	ΤΕΛΙΟΥ ΕΛΕΝΗ Χαριλάου Τρικούπη 52 ΑΘΗΝΑ (ΑΤΤΙΚΗΣ) 10680 ΕΛΛΑΔΑ
(28) Αριθμός Σχεδίων/Υποδειγμάτων:	4
(51) Ταξινόμηση Locarno:	09-03
(54) Προσδιορισμός Αντικειμένου:	ΣΥΣΚΕΥΑΣΙΕΣ ΔΙΟΓΚΩΜΕΝΟΥ ΠΟΛΥΣΤΥΡΕΝΙΟΥ ΚΙΒΩΤΙΟ ΜΕ ΚΑΠΑΚΙ
(29) Κατάθεση δείγματος:	Όχι

Πληροφορίες σχετικά με τον αριθμό των σχεδίων και άλλες σημαντικές πληροφορίες:

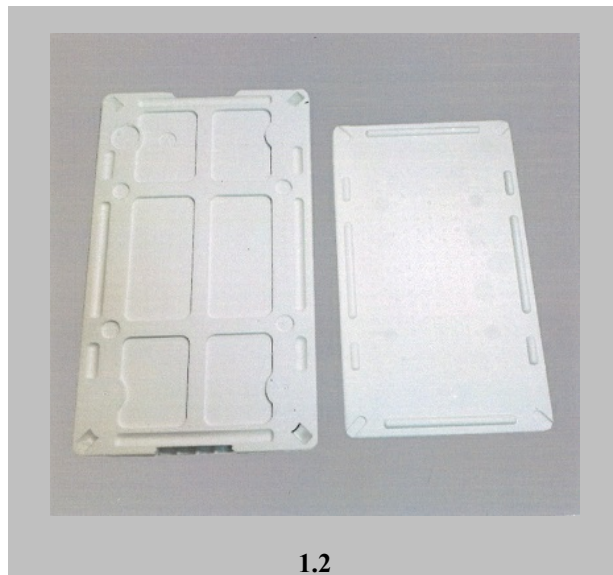

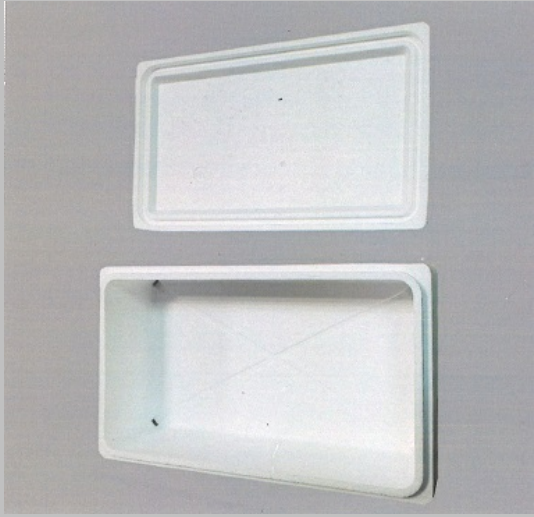

1.3

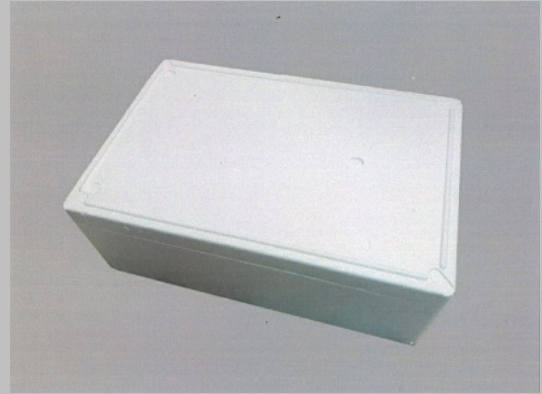

2.1

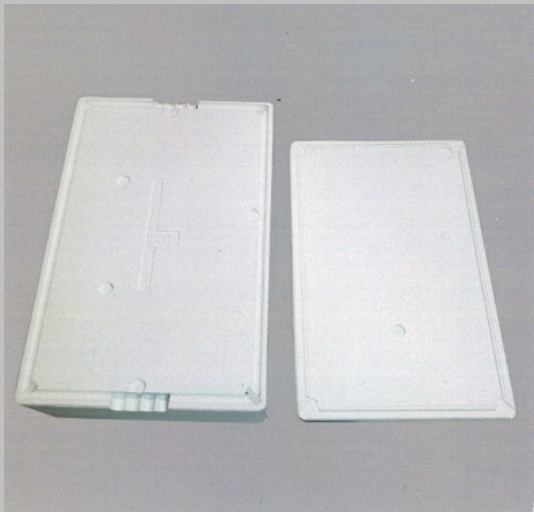

2.2

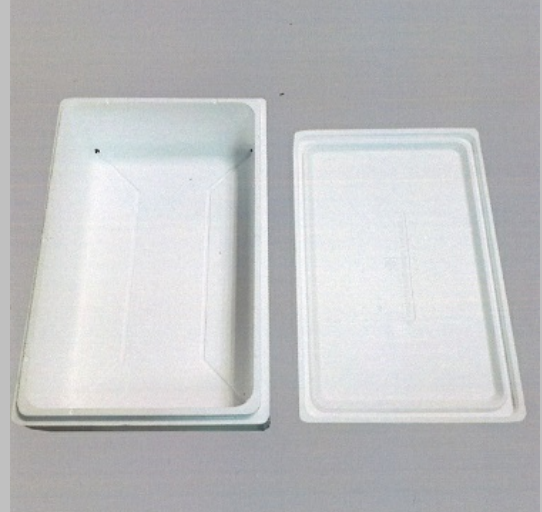

2.3

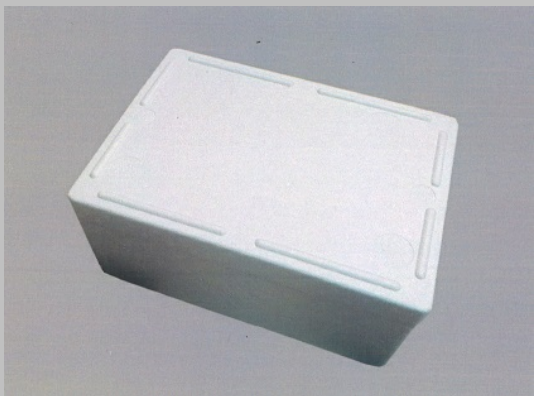

3.1



3.2



3.3

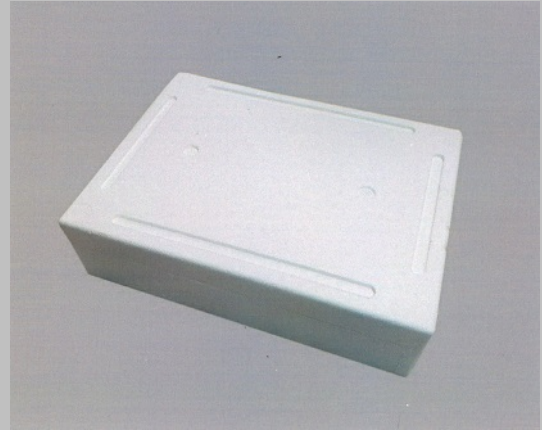

4.1

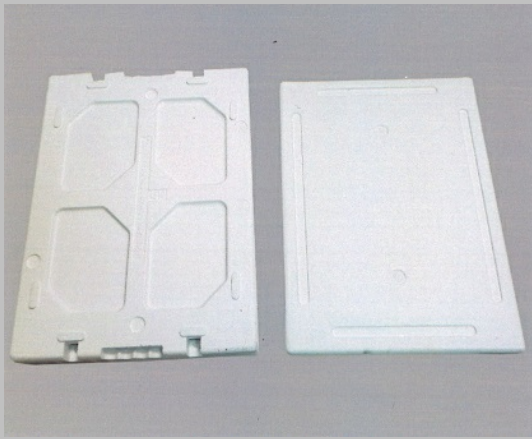

4.2



4.3

- | | |
|------------------------------------|---|
| (21) Αρ. Αίτησης Σχ. ή Υπ: | 20190600002 |
| (22) Ημερομηνία Κατάθεσης: | 14-01-2019 |
| (18) Ημ. Λήξης 1ης πενταετίας: | 14-01-2024 |
| (71) Καταθέτης(ες): | ΚΑΡΑΜΑΓΙΑΣ ΓΕΩΡΓΙΟΥ ΔΙΑΜΑΝΤΗΣ
Τέρμα Υακίνθων ΛΥΚΟΒΡΥΣΗ 14123 ΕΛΛΑΔΑ |
| (30) Συμβ. Προτεραιότητα(ες): | |
| (72) Δημιουργός(οι): | ΚΑΡΑΜΑΓΙΑΣ ΔΙΑΜΑΝΤΗΣ |
| (74) Πληρεξούσιος: | ΠΕΡΙΒΟΛΑΡΗΣ ΠΑΝΑΓΙΩΤΗΣ
Αγ. Νικολάου 41-43 ΠΑΤΡΑ 26221 ΕΛΛΑΔΑ |
| (-) Αντίκλητος: | ΤΕΛΙΟΥ ΕΛΕΝΗ
ΧΑΡΙΛΑΟΥ ΤΡΙΚΟΥΠΗ 52 ΑΘΗΝΑ 10680 ΕΛΛΑΔΑ |
| (28) Αριθμός Σχεδίων/Υποδειγμάτων: | 4 |
| (51) Ταξινόμηση Locarno: | 09-03 |
| (54) Προσδιορισμός Αντικειμένου: | ΣΥΣΚΕΥΑΣΙΕΣ ΦΥΛΑΞΗΣ ΚΑΙ ΣΕΡΒΙΡΙΣΜΑΤΟΣ ΤΡΟΦΙΜΩΝ |
| (29) Κατάθεση δείγματος: | Όχι |

Πληροφορίες σχετικά με τον αριθμό των σχεδίων και άλλες σημαντικές πληροφορίες:

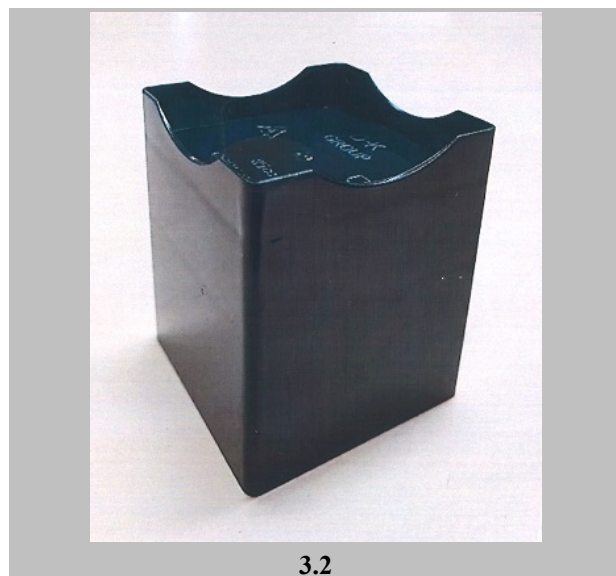
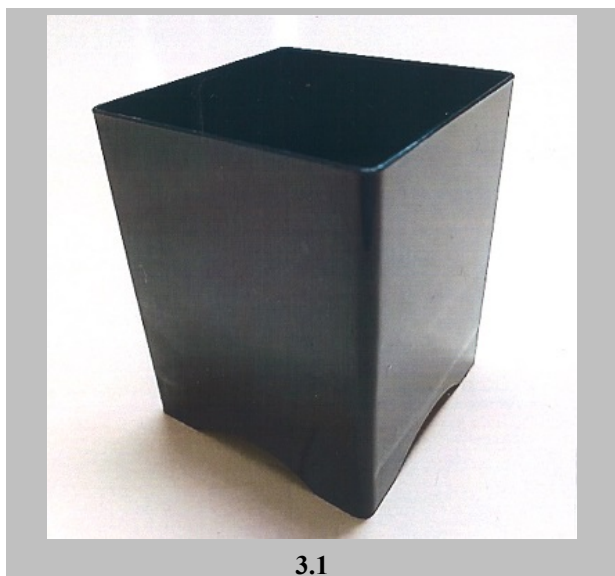
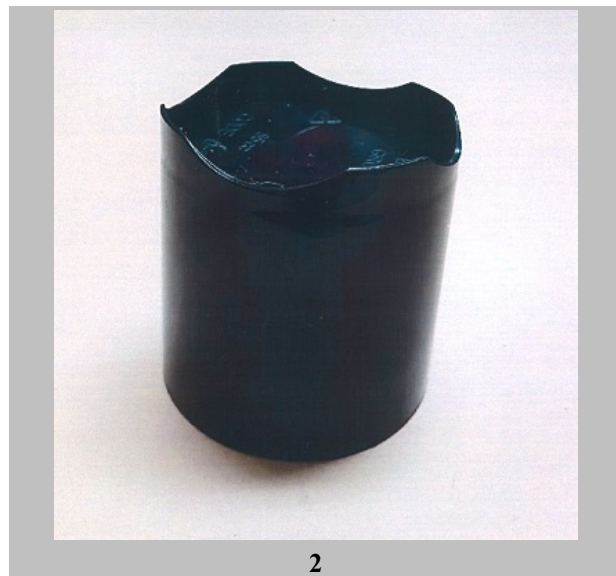
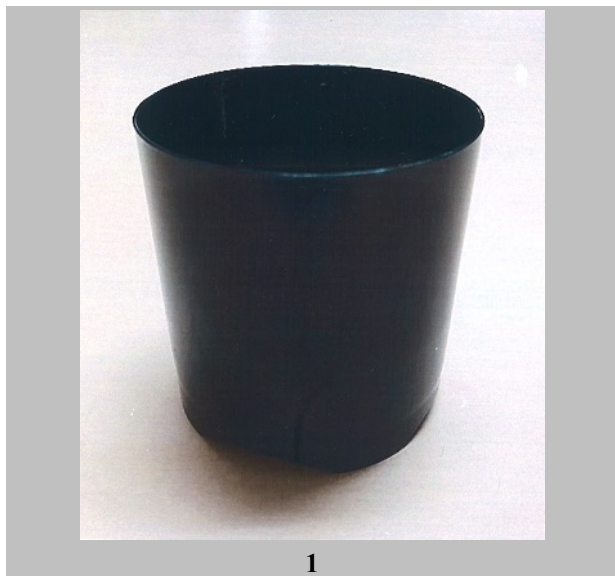



4.1



4.2

- (21) Αρ. Αίτησης Σχ. ή Υπ: **20190600003**
- (22) Ημερομηνία Κατάθεσης: 17-01-2019
- (18) Ημ. Λήξης 1ης πενταετίας: 17-01-2024
- (71) Καταθέτης(ες): **ΝΤΡΙΜ ΣΠΟΤ ΕΤΑΙΡΕΙΑ ΩΡΟΛΟΓΙΩΝ ΚΑΙ ΚΟΣΜΗΜΑΤΩΝ
ΜΟΝΟΠΡΟΣΩΠΗ ΕΤΑΙΡΕΙΑ ΠΕΡΙΟΡΙΣΜΕΝΗΣ ΕΥΘΥΝΗΣ
με δ.τ. ΝΤΡΙΜ ΣΠΟΤ Μ.Ε.Π.Ε.
Κολοκοτρώνη 5 ΝΕΟ ΨΥΧΙΚΟ (ΑΤΤΙΚΗΣ) 15451 ΕΛΛΑΔΑ**
- (30) Συμβ. Προτεραιότητα(ες):
- (72) Δημιουργός(οι): **ΜΩΣΣΕ ΜΑΡΙΑ-ΧΡΙΣΤΙΝΑ**
- (74) Πληρεξούσιος: **ΜΠΛΑΖΑΚΗ ΖΑΦΕΙΡΙΑ**
Νεοφύτου Δούκα 6 ΑΘΗΝΑ 10674 ΕΛΛΑΔΑ
- (-) Αντίκλητος: **ΜΠΛΑΖΑΚΗ ΖΑΦΕΙΡΙΑ**
Νεοφύτου Δούκα 6 ΑΘΗΝΑ 10674 ΕΛΛΑΔΑ
- (28) Αριθμός Σχεδίων/Υποδειγμάτων: 41
- (51) Ταξινόμηση Locarno: 10-02
- (54) Προσδιορισμός Αντικειμένου: **ΡΟΛΟΓΙΑ ΧΕΙΡΟΣ ΜΕ ΜΠΡΑΣΕΛΕ ΚΑΙ ΛΟΥΡΑΚΙ**
- (29) Κατάθεση δείγματος: Όχι

Πληροφορίες σχετικά με τον αριθμό των σχεδίων και άλλες σημαντικές πληροφορίες:

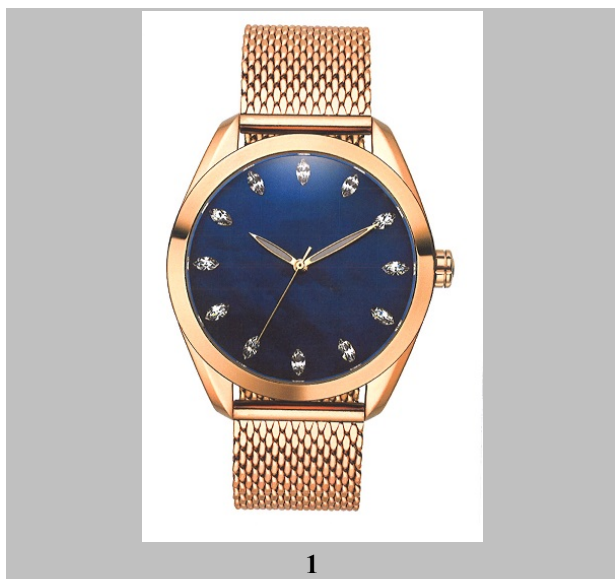



3



4



5



6



7



8



9



10



11

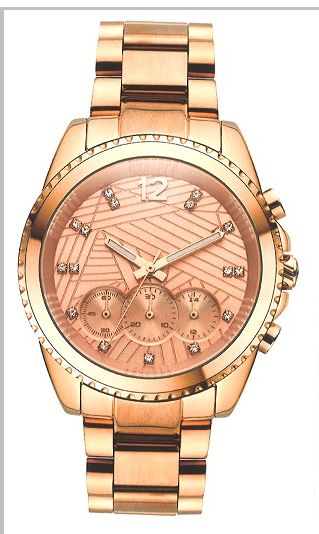

12

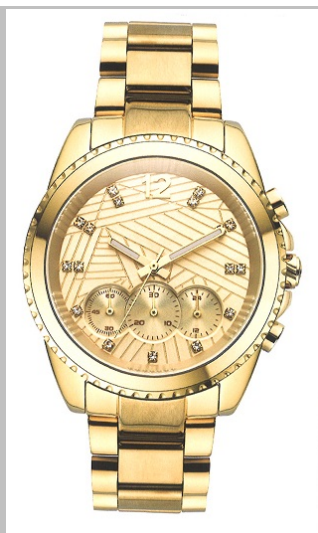

13

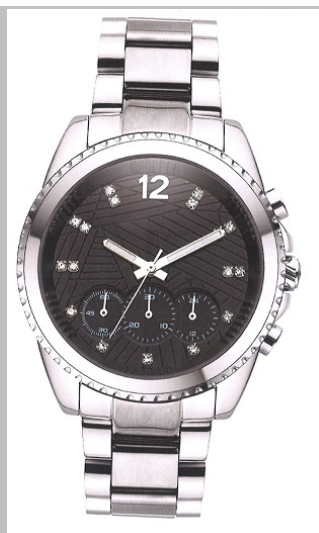

14



15



16



17



18



19



20

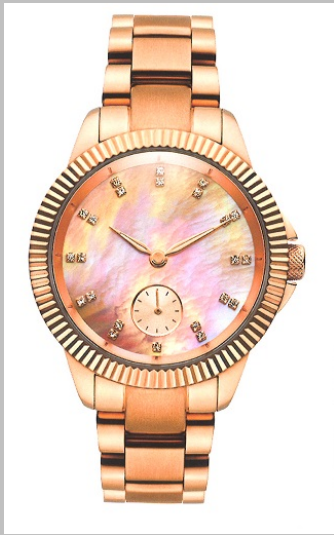

21



22



23



24

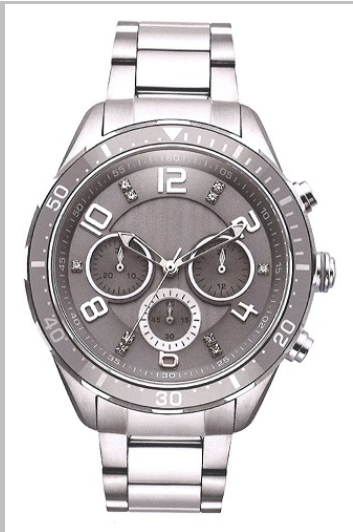

25



26



27

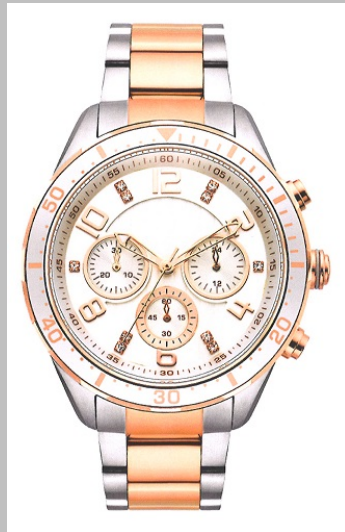

28



29



30



31



32



33



34



35



36

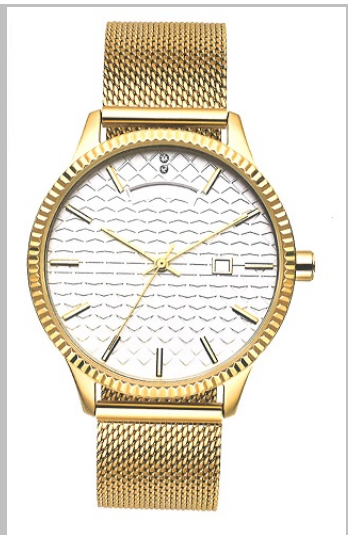

37



38



39



40



41

(21) Αρ. Αίτησης Σχ. ή Υπ:	20190600004
(22) Ημερομηνία Κατάθεσης:	23-01-2019
(18) Ημ. Λήξης 1ης πενταετίας:	23-01-2024
(71) Καταθέτης(ες):	ΤΣΙΑΪΡΗΣ ΔΗΜΗΤΡΙΟΥ ΑΘΑΝΑΣΙΟΣ Αιάνης 20 ΚΟΖΑΝΗ 50132 ΕΛΛΑΔΑ
(30) Συμβ. Προτεραιότητα(ες):	
(72) Δημιουργός(οι):	ΤΣΙΑΪΡΗΣ ΑΘΑΝΑΣΙΟΣ
(74) Πληρεξούσιος:	
(-) Αντίκλητος:	
(28) Αριθμός Σχεδίων/Υποδειγμάτων:	3
(51) Ταξινόμηση Locarno:	21-01
(54) Προσδιορισμός Αντικειμένου:	ΑΝΤΙΚΕΙΜΕΝΑ ΕΠΙΤΡΑΠΕΖΙΟΥ ΠΑΙΧΝΙΔΙΟΥ
(29) Κατάθεση δείγματος:	Όχι

Πληροφορίες σχετικά με τον αριθμό των σχεδίων και άλλες σημαντικές πληροφορίες:

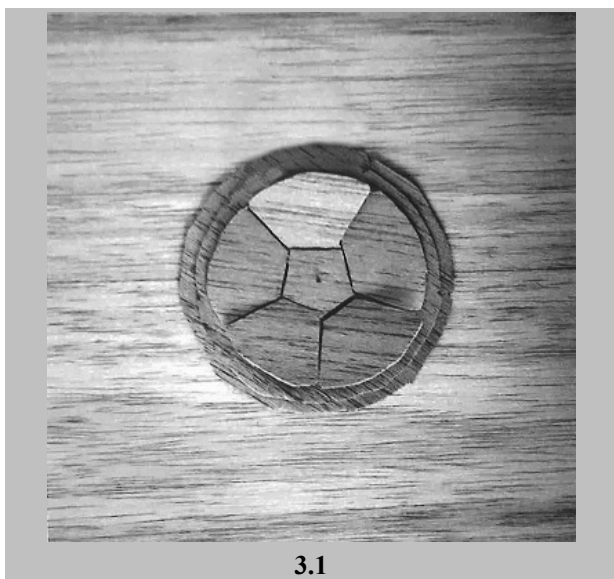
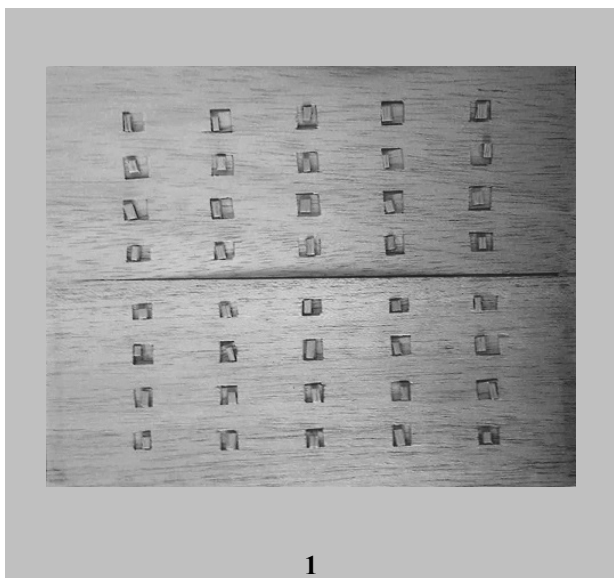

- (21) Αρ. Αίτησης Σχ. ή Υπ: **20190600009**
- (22) Ημερομηνία Κατάθεσης: 30-01-2019
- (18) Ημ. Λήξης 1ης πενταετίας: 30-01-2024
- (71) Καταθέτης(ες): **1) EL PACK A.E. ΕΤΑΙΡΕΙΑ ΕΙΔΩΝ ΣΥΣΚΕΥΑΣΙΑΣ**
Λεωφ. Αθηνών 31-33 ΑΘΗΝΑ 10447 ΕΛΛΑΔΑ
2) ΣΠΥΡΑΚΗΣ ΑΝΤΩΝΙΟΥ ΕΥΑΓΓΕΛΟΣ
Λεωφ.Αθηνών 31-33 ΑΘΗΝΑ 10447 ΕΛΛΑΔΑ
- (30) Συμβ. Προτεραιότητα(ες):
- (72) Δημιουργός(οι): **1) ΓΕΡΑΠΕΤΡΙΤΗΣ ΧΑΡΑΛΑΜΠΟΣ**
2) ΚΟΥΛΗΣ ΚΩΝΣΤΑΝΤΙΝΟΣ
- (74) Πληρεξούσιος:
- (-) Αντίκλητος: **ΕΥΑΓΓΕΛΙΟΥ ΝΙΚΟΛΑΟΣ**
Λεωφ. Αθηνών 31-33 ΑΘΗΝΑ 10447 ΕΛΛΑΔΑ
- (28) Αριθμός Σχεδίων/Υποδειγμάτων: 1
- (51) Ταξινόμηση Locarno: 09-03
- (54) Προσδιορισμός Αντικειμένου: **ΚΥΨΕΛΗ ΓΕΝΙΚΗΣ ΕΦΑΡΜΟΓΗΣ (ΔΙΑΧΩΡΙΣΤΙΚΟ ΣΥΣΚΕΥΑΣΙΑΣ) ΑΠΟ ΧΑΡΤΟΝΙ ΓΙΑ 6 ΘΕΣΕΙΣ ΚΑΜΠΥΛΩΝ ΦΙΑΛΩΝ ΑΝΕΞΑΡΤΗΤΩΣ ΣΧΗΜΑΤΟΣ ΚΑΙ ΜΕΓΕΘΟΥΣ**
- (29) Κατάθεση δείγματος: Ναι

Πληροφορίες σχετικά με τον αριθμό των σχεδίων και άλλες σημαντικές πληροφορίες:

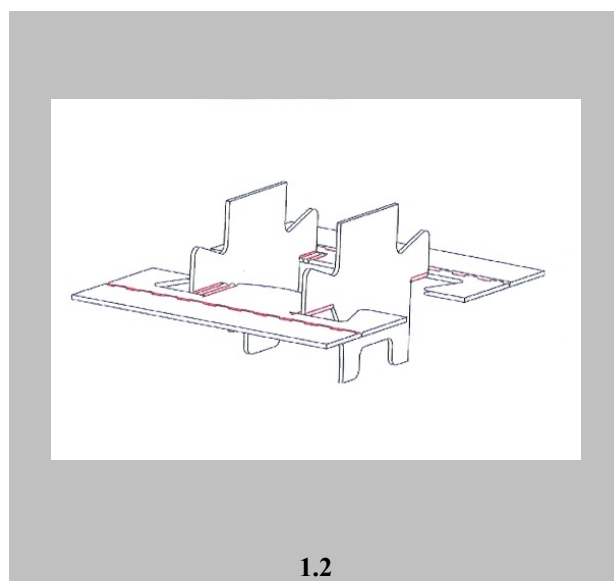
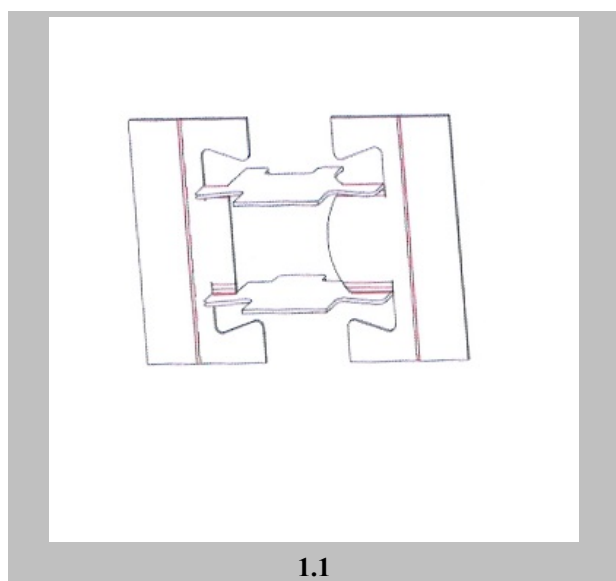

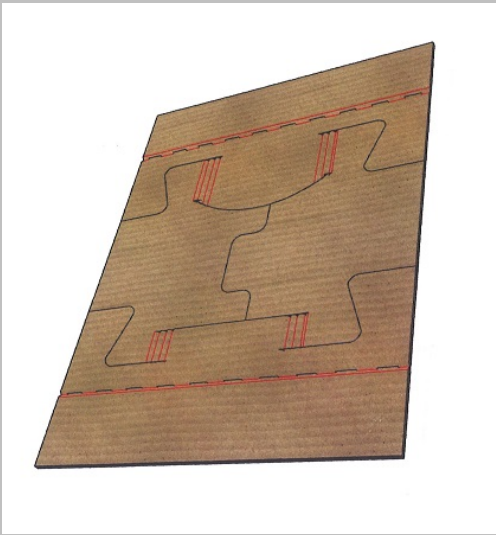

1.3

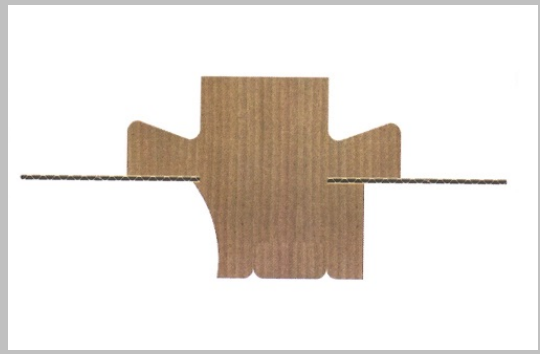

1.4

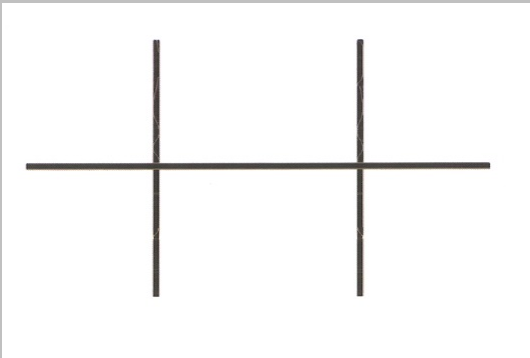

1.5

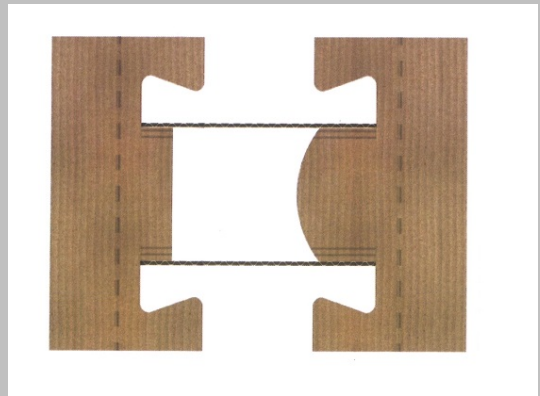

1.6



1.7

**ΕΥΡΕΤΗΡΙΟ ΑΙΤΗΣΕΩΝ ΣΧΕΔΙΩΝ Ή ΥΠΟΔΕΙΓΜΑΤΩΝ
ΣΥΜΦΩΝΑ ΜΕ ΤΗΝ ΑΛΦΑΒΗΤΙΚΗ ΣΕΙΡΑ ΤΩΝ ΚΑΤΑΘΕΤΩΝ**

Καταθέτης(ες) (71)	Προσδιορισμός Αντικειμένου Σχεδίου ή Υποδείγματος (54)	Ημερομηνία Κατάθεσης (22)	Αρ. Αίτησης Σχ. ή Υπ (21)
<i>NTRIM ΣΠΟΤ ΕΤΑΙΡΕΙΑ ΩΡΟΛΟΓΙΩΝ ΚΑΙ ΚΟΣΜΗΜΑΤΩΝ ΜΟΝΟΠΡΟΣΩΠΗ ΕΤΑΙΡΕΙΑ ΠΕΡΙΟΡΙΣΜΕΝΗΣ ΕΥΘΥΝΗΣ με δ.τ. NTRIM ΣΠΟΤ Μ.Ε.Π.Ε.</i>	ΡΟΛΟΓΙΑ ΧΕΙΡΟΣ ΜΕ ΜΠΡΑΣΕΛΕ ΚΑΙ ΛΟΥΡΑΚΙ	17-01-2019	20190600003
<i>EL PACK Α.Ε. ΕΤΑΙΡΕΙΑ ΕΙΔΩΝ ΣΥΣΚΕΥΑΣΙΑΣ</i>	ΚΥΨΕΛΗ ΓΕΝΙΚΗΣ ΕΦΑΡΜΟΓΗΣ (ΔΙΑΧΩΡΙΣΤΙΚΟ ΣΥΣΚΕΥΑΣΙΑΣ) ΑΠΟ ΧΑΡΤΟΝΙ ΓΙΑ 6 ΘΕΣΕΙΣ ΚΑΜΠΥΛΩΝ ΦΙΑΛΩΝ ΑΝΕΞΑΡΤΗΤΩΣ ΣΧΗΜΑΤΟΣ ΚΑΙ ΜΕΓΕΘΟΥΣ	30-01-2019	20190600009
<i>ΑΛΕΒΙΖΟΥ ΙΩΑΝΝΗ ΕΥΘΥΜΙΑ</i>	ΣΥΣΚΕΥΑΣΙΕΣ ΔΙΟΓΚΩΜΕΝΟΥ ΠΟΛΥΣΤΥΡΕΝΙΟΥ ΚΙΒΩΤΙΟ ΜΕ ΚΑΠΑΚΙ	03-01-2019	20190600001
<i>ΚΑΡΑΜΑΓΙΑΣ ΓΕΩΡΓΙΟΥ ΔΙΑΜΑΝΤΗΣ</i>	ΣΥΣΚΕΥΑΣΙΕΣ ΦΥΛΑΞΗΣ ΚΑΙ ΣΕΡΒΙΡΙΣΜΑΤΟΣ ΤΡΟΦΙΜΩΝ	14-01-2019	20190600002
<i>ΣΠΥΡΑΚΗΣ ΑΝΤΩΝΙΟΥ ΕΥΑΓΓΕΛΟΣ</i>	ΚΥΨΕΛΗ ΓΕΝΙΚΗΣ ΕΦΑΡΜΟΓΗΣ (ΔΙΑΧΩΡΙΣΤΙΚΟ ΣΥΣΚΕΥΑΣΙΑΣ) ΑΠΟ ΧΑΡΤΟΝΙ ΓΙΑ 6 ΘΕΣΕΙΣ ΚΑΜΠΥΛΩΝ ΦΙΑΛΩΝ ΑΝΕΞΑΡΤΗΤΩΣ ΣΧΗΜΑΤΟΣ ΚΑΙ ΜΕΓΕΘΟΥΣ	30-01-2019	20190600009
<i>ΤΣΙΑΪΡΗΣ ΔΗΜΗΤΡΙΟΥ ΑΘΑΝΑΣΙΟΣ</i>	ΑΝΤΙΚΕΙΜΕΝΑ ΕΠΙΤΡΑΠΕΖΙΟΥ ΠΑΙΧΝΙΔΙΟΥ	23-01-2019	20190600004

ΜΕΡΟΣ Α΄

ΑΙΤΗΣΕΙΣ ΚΑΙ ΑΝΑΒΟΛΕΣ ΣΧΕΔΙΩΝ Ή ΥΠΟΔΕΙΓΜΑΤΩΝ

ΑΝΑΒΟΛΕΣ

ΟΥΔΕΜΙΑ

ΜΕΡΟΣ Β'

ΧΟΡΗΓΗΣΕΙΣ

(11) Αριθμός Πιστοποιητικού Καταχώρησης Σχεδίου ή Υποδείγματος	6004379
(21) Αρ. Αίτησης Σχ. ή Υπ	20180600074
(22) Ημερομηνία Κατάθεσης	03-12-2018
(15) Ημερομηνία Καταχώρησης	25-06-2019
(73) Δικαιούχος(οι)	ΝΕΑ ΗΛΕΚΤΡΟΝΙΚΑ ΣΥΣΤΗΜΑΤΑ ΤΕΧΝΟΛΟΓΙΑΣ Α.Ε. Στρατηγού Δαγκλή 107 ΑΘΗΝΑ 11145 ΕΛΛΑΔΑ
(54) Προσδιορισμός Αντικειμένου	ΑΥΤΟΜΑΤΟ ΜΗΧΑΝΗΜΑ ΣΥΝΑΛΛΑΓΩΝ

Περισσότερα στοιχεία στην πρώτη δημοσίευση: ΕΔΒΙ (Τεύχος Β): Μάιος 2019

(11) Αριθμός Πιστοποιητικού Καταχώρησης Σχεδίου ή Υποδείγματος	6004380
(21) Αρ. Αίτησης Σχ. ή Υπ	20180600075
(22) Ημερομηνία Κατάθεσης	03-12-2018
(15) Ημερομηνία Καταχώρησης	25-06-2019
(73) Δικαιούχος(οι)	Ι. ΜΠΟΥΚΛΑΣ ΒΙΟΜΗΧΑΝΙΚΑ ΕΡΓΑΛΕΙΑ- ΜΗΧΑΝΗΜΑΤΑ-ΑΝΑΛΩΣΙΜΑ Α.Ε. Μακεδονικού Αγώνα ΘΕΣΣΑΛΟΝΙΚΗ 57013 ΕΛΛΑΔΑ
(54) Προσδιορισμός Αντικειμένου	ΕΥΚΑΜΠΤΟ ΚΑΛΥΜΜΑ ΠΡΟΣΤΑΣΙΑΣ ΕΠΙΤΟΙΧΙΟΥ ΛΕΒΗΤΑ ΦΥΣΙΚΟΥ ΑΕΡΙΟΥ

Περισσότερα στοιχεία στην πρώτη δημοσίευση: ΕΔΒΙ (Τεύχος Β): Μάιος 2019

(11) Αριθμός Πιστοποιητικού Καταχώρησης Σχεδίου ή Υποδείγματος	6004381
(21) Αρ. Αίτησης Σχ. ή Υπ	20180600076
(22) Ημερομηνία Κατάθεσης	03-12-2018
(15) Ημερομηνία Καταχώρησης	25-06-2019
(73) Δικαιούχος(οι)	ΝΕΑ ΗΛΕΚΤΡΟΝΙΚΑ ΣΥΣΤΗΜΑΤΑ ΤΕΧΝΟΛΟΓΙΑΣ Α.Ε. Στρατηγού Δαγκλή 107 ΑΘΗΝΑ 11145 ΕΛΛΑΔΑ
(54) Προσδιορισμός Αντικειμένου	ΑΥΤΟΜΑΤΟ ΜΗΧΑΝΗΜΑ ΠΩΛΗΣΗΣ

Περισσότερα στοιχεία στην πρώτη δημοσίευση: ΕΔΒΙ (Τεύχος Β): Μάιος 2019

**ΕΥΡΕΤΗΡΙΟ ΕΚΔΟΘΕΝΤΩΝ ΣΧΕΔΙΩΝ Ή ΥΠΟΔΕΙΓΜΑΤΩΝ
ΣΥΜΦΩΝΑ ΜΕ ΤΗΝ ΑΛΦΑΒΗΤΙΚΗ ΣΕΙΡΑ ΤΩΝ ΔΙΚΑΙΟΥΧΩΝ**

Δικαιούχος(οι) (73)	Προσδιορισμός Αντικειμένου Σχεδίου ή Υποδείγματος (54)	Ημερομηνία Καταχώρησης (15)	Αριθμός Πιστοποιητικού Καταχώρησης Σχεδίου ή Υποδείγματος (11)
<i>I. ΜΠΟΥΚΛΑΣ ΒΙΟΜΗΧΑΝΙΚΑ ΕΡΓΑΛΕΙΑ- ΜΗΧΑΝΗΜΑΤΑ- ΑΝΑΛΩΣΙΜΑ Α.Ε.</i>	ΕΥΚΑΜΠΤΟ ΚΑΛΥΜΜΑ ΠΡΟΣΤΑΣΙΑΣ ΕΠΙΤΟΙΧΙΟΥ ΛΕΒΗΤΑ ΦΥΣΙΚΟΥ ΑΕΡΙΟΥ	25-06-2019	6004380
<i>ΝΕΑ ΗΛΕΚΤΡΟΝΙΚΑ ΣΥΣΤΗΜΑΤΑ ΤΕΧΝΟΛΟΓΙΑΣ Α.Ε.</i>	ΑΥΤΟΜΑΤΟ ΜΗΧΑΝΗΜΑ ΣΥΝΑΛΛΑΓΩΝ	25-06-2019	6004379
<i>ΝΕΑ ΗΛΕΚΤΡΟΝΙΚΑ ΣΥΣΤΗΜΑΤΑ ΤΕΧΝΟΛΟΓΙΑΣ Α.Ε.</i>	ΑΥΤΟΜΑΤΟ ΜΗΧΑΝΗΜΑ ΠΩΛΗΣΗΣ	25-06-2019	6004381

ΜΕΡΟΣ Γ'

ΑΝΑΝΕΩΣΕΙΣ

(11) Αριθμός Πιστοποιητικού Καταχώρησης Σχεδίου ή Υποδείγματος:	6001881
(21) Αρ. Αίτησης Σχ. ή Υπ.:	20040600067
(73) Δικαιούχος(οι):	ΖΗΝΑΣ ΙΩΑΝΝΟΥ ΠΑΝΑΓΙΩΤΗΣ Ποσειδώνος 6 ΚΑΛΛΙΘΕΑ (ΑΤΤΙΚΗΣ) 17674 ΕΛΛΑΔΑ
(15) Ημερομηνία Ανανέωσης:	23-06-2019
(17) Περίοδος Προστασίας:	(4η 5ετία)
(18) Ημ. Λήξης Ανανέωσης:	23-06-2024

(11) Αριθμός Πιστοποιητικού Καταχώρησης Σχεδίου ή Υποδείγματος:	6001882
(21) Αρ. Αίτησης Σχ. ή Υπ.:	20040600068
(73) Δικαιούχος(οι):	ΜΠΙΑΝΤΙΔΟΣ ΓΕΩΡΓΙΟΣ Κολωνίας 52 ΝΕΑ ΣΜΥΡΝΗ (ΑΤΤΙΚΗΣ) 17123 ΕΛΛΑΔΑ
(15) Ημερομηνία Ανανέωσης:	25-06-2019
(17) Περίοδος Προστασίας:	(4η 5ετία)
(18) Ημ. Λήξης Ανανέωσης:	25-06-2024

(11) Αριθμός Πιστοποιητικού Καταχώρησης Σχεδίου ή Υποδείγματος:	6002922
(21) Αρ. Αίτησης Σχ. ή Υπ.:	20090600099
(73) Δικαιούχος(οι):	OROUBA AGRIFOODS PROCESSING CO. El Obur City/Industrial Area A/Block 12008 Section no5 EL OBUR EGYPT
(15) Ημερομηνία Ανανέωσης:	22-05-2019
(17) Περίοδος Προστασίας:	(3η 5ετία)
(18) Ημ. Λήξης Ανανέωσης:	22-05-2024

(11) Αριθμός Πιστοποιητικού Καταχώρησης Σχεδίου ή Υποδείγματος:	6003065
(21) Αρ. Αίτησης Σχ. ή Υπ.:	20090600245
(73) Δικαιούχος(οι):	FOLLI- FOLLIE ΑΝΩΝΥΜΗ ΕΜΠΟΡΙΚΗ ΒΙΟΤΕΧΝΙΚΗ ΚΑΙ ΤΕΧΝΙΚΗ ΕΤΑΙΡΕΙΑ ΜΕ δ.τ. FOLLI- FOLLIE GROUP 23ο χλμ. Εθνικής Οδού Αθηνών- Λαμίας ΑΓΙΟΣ ΣΤΕΦΑΝΟΣ (ΑΤΤΙΚΗΣ) 14565 ΕΛΛΑΔΑ
(15) Ημερομηνία Ανανέωσης:	15-12-2019
(17) Περίοδος Προστασίας:	(3η 5ετία)
(18) Ημ. Λήξης Ανανέωσης:	15-12-2024

ΜΕΡΟΣ Δ'

ΛΗΞΕΙΣ

(11) Αριθμός Πιστοποιητικού Καταχώρησης Σχεδίου ή Υποδείγματος:	6000368
(21) Αρ. Αίτησης Σχ. ή Υπ.:	980600287
(73) Δικαιούχος(οι):	MERCK SERONO SA Centre Industriel 1267 Coinsins Vaud SWITZERLAND
(18) Ημερομηνία Λήξης:	13-11-2018

(11) Αριθμός Πιστοποιητικού Καταχώρησης Σχεδίου ή Υποδείγματος:	6001787
(21) Αρ. Αίτησης Σχ. ή Υπ.:	20030600172
(73) Δικαιούχος(οι):	ASTRASOL LTD. P.O. Box 22206 Μάρκου Δράκου II Παλιουριώτισσα ΛΕΥΚΩΣΙΑ CYPRUS
(18) Ημερομηνία Λήξης:	14-11-2018

(11) Αριθμός Πιστοποιητικού Καταχώρησης Σχεδίου ή Υποδείγματος:	6002789
(21) Αρ. Αίτησης Σχ. ή Υπ.:	20080600218
(73) Δικαιούχος(οι):	FOLLI FOLLIE ABEE 23ο χλμ Εθνικής Οδού Αθηνών-Λαμίας ΑΓΙΟΣ ΣΤΕΦΑΝΟΣ (ΑΤΤΙΚΗΣ) 14565 ΕΛΛΑΔΑ
(18) Ημερομηνία Λήξης:	17-11-2018

(11) Αριθμός Πιστοποιητικού Καταχώρησης Σχεδίου ή Υποδείγματος:	6002790
(21) Αρ. Αίτησης Σχ. ή Υπ.:	20080600219
(73) Δικαιούχος(οι):	FOLLI-FOLLIE ΑΝΩΝΥΜΗ ΕΜΠΟΡΙΚΗ ΒΙΟΤΕΧΝΙΚΗ ΚΑΙ ΤΕΧΝΙΚΗ ΕΤΑΙΡΕΙΑ ΜΕ δ.τ. " FOLLI-FOLLIE GROUP" 23ο χλμ. Εθνικής Οδού Αθηνών-Λαμίας ΑΓΙΟΣ ΣΤΕΦΑΝΟΣ (ΑΤΤΙΚΗΣ) 14565 ΕΛΛΑΔΑ
(18) Ημερομηνία Λήξης:	17-11-2018

(11) Αριθμός Πιστοποιητικού Καταχώρησης Σχεδίου ή Υποδείγματος:	6002791
(21) Αρ. Αίτησης Σχ. ή Υπ.:	20080600220
(73) Δικαιούχος(οι):	FOLLI-FOLLIE ΑΝΩΝΥΜΗ ΕΜΠΟΡΙΚΗ ΒΙΟΤΕΧΝΙΚΗ ΚΑΙ ΤΕΧΝΙΚΗ ΕΤΑΙΡΕΙΑ ΜΕ δ.τ. " FOLLI-FOLLIE GROUP" 23ο χλμ. Εθνικής Οδού Αθηνών-Λαμίας ΑΓΙΟΣ ΣΤΕΦΑΝΟΣ (ΑΤΤΙΚΗΣ) 14565 ΕΛΛΑΔΑ
(18) Ημερομηνία Λήξης:	17-11-2018

(11) Αριθμός Πιστοποιητικού Καταχώρησης Σχεδίου ή Υποδείγματος:	6002792
(21) Αρ. Αίτησης Σχ. ή Υπ.:	20080600221
(73) Δικαιούχος(οι):	ΒΙΟΚΕΦ Ν.Θ. ΚΑΚΚΟΣ Α.Ε. 26ο χλμ Βάρης-Κορωπίου ΚΟΡΩΠΙ ΑΤΤΙΚΗ 194 00 ΕΛΛΑΔΑ
(18) Ημερομηνία Λήξης:	20-11-2018

<i>(11) Αριθμός Πιστοποιητικού Καταχώρησης Σχεδίου ή Υποδείγματος:</i>	6003739
<i>(21) Αρ. Αίτησης Σχ. ή Υπ.:</i>	20130600172
<i>(73) Δικαιούχος(οι):</i>	ΒΙΟΦΡΕ ΑΝΩΝΥΜΗ ΕΤΑΙΡΕΙΑ ΕΜΠΟΡΙΑΣ ΚΑΙ ΚΑΤΑΣΚΕΥΗΣ ΦΡΕΑΤΙΩΝ ΥΔΡΕΥΣΗΣ ΚΑΙ ΑΠΟΧΕΤΕΥΣΗΣ ΚΑΙ ΥΔΡΑΥΛΙΚΩΝ ΕΙΔΩΝ Παλαιό Χωριό Άγιοι Θεόδωροι ΑΓΙΟΙ ΘΕΟΔΩΡΟΙ (ΚΟΡΙΝΘΙΑΣ) 20003 ΕΛΛΑΔΑ
<i>(18) Ημερομηνία Λήξης:</i>	22-11-2018

ΜΕΡΟΣ Ε'

ΜΕΤΑΒΟΛΕΣ

ΑΙΤΗΣΕΙΣ/ΧΟΡΗΓΗΣΕΙΣ

ΠΑΡΑΙΤΗΣΕΙΣ

(21) Αριθμός Αίτησης Σχεδίου ή Υποδείγματος: 20130600181
(11) Αριθμός Πιστοποιητικού Καταχώρησης Σχεδίου ή Υποδείγματος: 6003749
(73) Δικαιούχος(οι):
1) ΔΗΜΗΤΡΙΟΣ ΚΟΜΗΣ
Λεωφ.Κηφισίας 233 ΚΗΦΙΣΙΑ (ΑΤΤΙΚΗΣ) 14561 GR
2) ΕΥΑΓΓΕΛΙΑ ΚΟΜΗ
Λεωφ.Κηφισίας 233 ΚΗΦΙΣΙΑ (ΑΤΤΙΚΗΣ) 14561 GR

ΜΕΡΟΣ ΣΤ'

ΔΙΟΡΘΩΣΕΙΣ ΚΑΙ ΕΠΑΝΑΔΗΜΟΣΙΕΥΣΕΙΣ

ΔΙΟΡΘΩΣΕΙΣ

ΟΥΔΕΜΙΑ

ΕΠΑΝΑΛΗΘΜΟΣΙΕΥΣΕΙΣ

ΟΥΔΕΜΙΑ

ΜΕΡΟΣ Ζ'

ΑΝΑΚΟΙΝΩΣΕΙΣ - ΣΥΝΔΡΟΜΕΣ

ΟΥΔΕΜΙΑ

ΣΥΝΔΡΟΜΕΣ ΓΙΑ ΤΟ ΕΔΒΙ

- α) Σε οπτικό δίσκο (CD), ως εξής: Τεύχη Α' και Β' μαζί ανά δίσκο..... ΕΥΡΩ 2,00
- Ετήσια συνδρομή Εσωτερικού για τα Τεύχη Α' και Β' μαζί..... ΕΥΡΩ 22,00
- Ετήσια συνδρομή Εξωτερικού για τα Τεύχη Α' και Β' μαζί..... ΕΥΡΩ 44,00
- β) Ετήσια συνδρομή για τα Τεύχη Α' και Β' μαζί σε έντυπη μορφή και σε οπτικό δίσκο (CD) ταυτόχρονα.
- Ετήσια συνδρομή Εσωτερικού..... ΕΥΡΩ 77,00
- Ετήσια συνδρομή Εξωτερικού..... ΕΥΡΩ 154,00
- γ) Ετήσια συνδρομή για την πρόσβαση και στα δύο Τεύχη του ΕΔΒΙ στις ιστοσελίδες του ΟΒΙ..... ΕΥΡΩ 0,00

Κάθε ενδιαφερόμενος μπορεί να προμηθεύεται το ΕΔΒΙ ή να ζητήσει να γίνει συνδρομητής από τον:

Οργανισμό Βιομηχανικής Ιδιοκτησίας (ΟΒΙ)
Γιάννη Σταυρουλάκη 5 (πρώην Παντανάσσης)
151 25 Παράδεισος Αμαρουσίου
τηλ.: 2106828231

SUBSCRIPTIONS FOR THE INDUSTRIAL PROPERTY BULLETIN

- a) On compact disc (CD): Volume A' and B', price per disc..... EURO 2,00
- Annual domestic subscription for both Volumes (A' and B')..... EURO 22,00
- Annual foreign subscription for both Volumes (A' and B')..... EURO 44,00
- b) Annual subscription for both Volumes (A' and B') in printed form
and on compact disc (CD) simultaneously.
- Annual domestic subscription..... EURO 77,00
- Annual foreign subscription..... EURO 154,00
- c) Annual subscription for access to both Volumes (A' and B')
displayed on the OBI's website pages..... EURO 0,00

For bulletin purchasing or subscription information, please contact:

5, Gianni Stavroulaki str. (former Pandanassis str.)
151 25 Paradissos Amarousiou
Athens - Greece
Tel.:+30(210)6828231