



ΟΡΓΑΝΙΣΜΟΣ  
ΒΙΟΜΗΧΑΝΙΚΗΣ  
ΙΔΙΟΚΤΗΣΙΑΣ

ΕΙΔΙΚΟ ΔΕΛΤΙΟ  
ΒΙΟΜΗΧΑΝΙΚΗΣ  
ΙΔΙΟΚΤΗΣΙΑΣ  
(ΕΔΒΙ)

ΤΕΥΧΟΣ Β΄  
ΣΧΕΔΙΑ ΚΑΙ ΥΠΟΔΕΙΓΜΑΤΑ

ΑΥΓΟΥΣΤΟΣ 2008



ΟΡΓΑΝΙΣΜΟΣ  
ΒΙΟΜΗΧΑΝΙΚΗΣ  
ΙΔΙΟΚΤΗΣΙΑΣ

Παντανάσσης 5  
151 25 Παράδεισος Αμαρουσίου

ΤΕΛΕΦΑΞ: 210 6819231

ΤΗΛΕΦΩΝΑ:

ΓΕΝΙΚΕΣ ΠΛΗΡΟΦΟΡΙΕΣ: ..... 210 6183500  
ΚΑΤΑΘΕΣΕΙΣ: ..... 210 6183593  
ΤΕΛΗ: ..... 210 6183594  
ΕΞΕΤΑΣΤΕΣ: ..... 210 6183595  
ΛΟΓΙΣΤΗΡΙΟ: ..... 210 6183596  
ΝΟΜΙΚΑ ΘΕΜΑΤΑ: ..... 210 6183597  
ΤΕΧΝΙΚΗ ΠΛΗΡΟΦΟΡΗΣΗ: .... 210 6183598  
ΔΗΜΟΣΙΕΣ ΣΧΕΣΕΙΣ: ..... 210 6183599

Επιμέλεια - Έκδοση:  
Τρόμ Νικόλαος  
Οργανισμός Βιομηχανικής Ιδιοκτησίας (OBI)

© Οργανισμός Βιομηχανικής Ιδιοκτησίας (OBI)  
**23 Σεπτεμβρίου 2008**



ΟΡΓΑΝΙΣΜΟΣ  
ΒΙΟΜΗΧΑΝΙΚΗΣ  
ΙΔΙΟΚΤΗΣΙΑΣ

5 Pandanassis Str.  
GR 151 25 Paradissos Amaroussiou Athens, Greece

TELEFAX: 210 6819231

TELEPHONS:

GENERAL INFORMATION: ..... 003 210 6183500  
RECEIVING OFFICE: ..... 003 210 6183593  
FEES: ..... 003 210 6183594  
EXAMINERS: ..... 003 210 6183595  
ACCOUNTS OFFICE: ..... 003 210 6183596  
LEGAL METTERS: ..... 003 210 6183597  
TECHNICAL INFORMATION: .... 003 210 6183598  
PUBLIC RELATIONS: ..... 003 210 6183599

Editor - Publisher:  
Trom Nicholas  
Industrial Property Organisation (OBI)

© Industrial Property Organisation (OBI)  
**Septemer 23 2008**

## **ΕΙΣΑΓΩΓΙΚΟ ΣΗΜΕΙΩΜΑ**

Το Ειδικό Δελτίο Βιομηχανικής Ιδιοκτησίας τηρείται από τον Οργανισμό Βιομηχανικής Ιδιοκτησίας (Ο.Β.Ι.) κατ' εφαρμογή του άρθρου 4 του νόμου 1733/1987 (ΦΕΚ 171,Α') και αποτελείται δύο τεύχη:

Στο **ΤΕΥΧΟΣ Α'** δημοσιεύονται σε μηνιαία βάση τα εξής :

- Αιτήσεις και χορηγήσεις Διπλωμάτων Ευρεσιτεχνίας (Δ.Ε.)
- Αιτήσεις και χορηγήσεις Πιστοποιητικών Υποδείγματος Χρησιμότητας (Π.Υ.Χ.)
- Αιτήσεις και χορηγήσεις Συμπληρωματικών Πιστοποιητικών Προστασίας για Φυτοπροστατευτικά προϊόντα (Σ.Π.Π.Φ.Π.)
- Αιτήσεις και χορηγήσεις Συμπληρωματικών Πιστοποιητικών Προστασίας για Φάρμακα (Σ.Π.Π.Φ.)
- Αιτήσεις Μετάφρασης Αξιώσεων Ευρωπαϊκών Διπλωμάτων Ευρεσιτεχνίας
- Βεβαιώσεις Μεταφράσεων Ευρωπαϊκών Διπλωμάτων Ευρεσιτεχνίας
- Μεταβολές - Διορθώσεις αιτήσεων και χορηγήσεων τίτλων βιομηχανικής ιδιοκτησίας
- Εκπτώσεις - Ανακλήσεις Εκπτώσεων αιτήσεων και χορηγήσεων τίτλων βιομηχανικής ιδιοκτησίας

Στο **ΤΕΥΧΟΣ Β'** δημοσιεύονται σε μηνιαία βάση οι αιτήσεις και τα καταχωρημένα Σχέδια ή Υποδείγματα.

Τα παραπάνω τεύχη διατίθενται ξεχωριστά.



**ΠΕΡΙΕΧΟΜΕΝΑ**

	Σελ.
Ανάλυση κωδικών αρθμών.....	5
Συντμήσεις .....	5

**ΜΕΡΟΣ Α'**

**ΚΑΤΑΧΩΡΗΜΕΝΕΣ ΑΙΤΗΣΕΙΣ ΣΧΕΔΙΩΝ ΚΑΙ ΥΠΟΔΕΙΓΜΑΤΩΝ**

1. Αιτήσεις Σχεδίων και Υποδειγμάτων .....	7
2. Ευρετήριο αιτήσεων σύμφωνα με την αλφαβητική σειρά των καταθετών .....	45

**ΜΕΡΟΣ Β'**

**ΧΟΡΗΓΗΣΕΙΣ ΠΙΣΤΟΠΟΙΗΤΙΚΩΝ ΚΑΤΑΧΩΡΗΣΗΣ ΣΧΕΔΙΩΝ ΚΑΙ ΥΠΟΔΕΙΓΜΑΤΩΝ**

1. Πιστοποιητικά καταχώρησης σχεδίων ή υποδειγμάτων.....	46
2. Ευρετήριο πιστοποιητικών καταχώρησης σχεδίων ή υποδειγμάτων σύμφωνα με την αλφαβητική σειρά των καταθετών.....	52

**ΜΕΡΟΣ Γ'**

**ΑΝΑΝΕΩΣΕΙΣ**..... 54

**ΜΕΡΟΣ Δ'**

**ΜΕΤΑΒΟΛΕΣ**..... 57

**ΜΕΡΟΣ Ε'**

**ΛΗΞΗ ΠΡΟΣΤΑΣΙΑΣ**..... 58

**ΜΕΡΟΣ ΣΤ'**

**ΑΚΥΡΩΣΕΙΣ - ΔΙΟΡΘΩΣΕΙΣ** ..... 61

– Ανακοινώσεις - Συνδρομές ..... 62

**CONTENTS**

	Page
INID Codes .....	5
Abbreviations .....	5

**PART A'**

**REGISTERED DESIGN APPLICATIONS**

1. Design Applications .....	7
2. Design Application Index in alphabetical order of the applicant. ....	45

**PART B'**

**GRANTS OF DESIGN REGISTRATION CERTIFICATES**

1. Design registration certificates.....	46
2. Index of design registration certificates in alphabetical order of the applicant.....	52

**PART C'**

**RENEWALS** ..... 54

**PART D'**

**MODIFICATIONS** ..... 57

**PART E'**

**EXPIRY OF PROTECTION** ..... 58

**PART F'**

**ANNULMENTS - CORRECTIONS** ..... 61

– Announcements - Subscriptions ..... 62



## ΚΩΔΙΚΟΙ ΑΡΙΘΜΟΙ

- (15) Ημερομηνία καταχώρησης
- (17) Ημερομηνία λήξης 1ης πενταετίας ή ανανέωσης προστασίας σε επόμενη πενταετία
- (21) Αριθμός Αίτησης Σχεδίου ή Υποδείγματος
- (28) Αριθμός Σχεδίων/Υποδειγμάτων
- (30) Συμβατικές Προτεραιότητες
- (45) Ημερομηνία λήξης αναβολής δημοσίευσης
- (51) Διεθνής Ταξινόμηση
- (54) Προσδιορισμός αντικειμένου
- (71) Καταθέτης
- (72) Δημιουργός
- (73) Δικαιούχος
- (74) Πληρεξούσιος
- (74) Αντίκλητος

## INID CODES

- (15) Registration date
- (17) Date of expiration of the 1st five-year period, or renewal for further five-year periods
- (21) Design application number
- (28) Number of designs
- (30) Priority
- (45) Date of expiration of deferment
- (51) Class and subclass of the Locarno Classification
- (54) Designation of articles
- (71) Applicant
- (72) Creator
- (73) Owner
- (74) Attorney
- (74) Representative

## ΣΥΝΤΜΗΣΕΙΣ

- OBI:** Οργανισμός Βιομηχανικής Ιδιοκτησίας
- EABI:** Ειδικό Δελτίο Βιομηχανικής Ιδιοκτησίας
- Δ.Σ.:** Διοικητικό Συμβούλιο
- ΣΧ. ή ΥΠ.:** Σχέδιο ή Υπόδειγμα
- ΚΑΤ/ΡΗΣΗ:** Καταχώρηση
- ΑΡ.ΑΙΤ.:** Αριθμός αίτησης
- ΑΝΤ/ΜΕΝΟΥ:** Αντικείμενου





**Μ Ε Ρ Ο Σ Α '**  
**ΚΑΤΑΧΩΡΗΜΕΝΕΣ ΑΙΤΗΣΕΙΣ ΣΧΕΔΙΩΝ ΚΑΙ ΥΠΟΔΕΙΓΜΑΤΩΝ**

**ΑΙΤΗΣΕΙΣ ΣΧΕΔΙΩΝ ΚΑΙ ΥΠΟΔΕΙΓΜΑΤΩΝ**

(21) Αρ. Αίτησης Σχ. ή Υπ.: 20080600055

(15) Ημερ. Καταχώρησης: 05/03/2008

(17) Ημ. Λήξης 1ης πενταετίας :5/3/2013

(71) Καταθέτης(ες): ΚΟΛΛΙΑΣ ΓΑΒΡΙΗΛ  
3ον γλμ Εθν.Οδού Κατερίνης-Θεσ/νικης, Τ.Θ. 91,  
60100 ΚΑΤΕΡΙΝΗ (ΠΙΕΡΙΑΣ), ΕΛΛΑΔΑ

(30) Συμβ. Προτεραιότητα(ες):

(72) Δημιουργός(οι): ΚΟΛΛΙΑΣ ΓΑΒΡΙΗΛ

(74) Πληρεξούσιος: ΠΕΡΙΒΟΛΑΡΗΣ ΠΑΝΑΓΙΩΤΗΣ  
Ρήγα Φερραίου 149, 26221 ΠΑΤΡΑ (ΑΧΑΪΑΣ)

(74) Αντίκλητος: ΝΕΖΕΡΙΤΗΣ ΚΩΝΣΤΑΝΤΙΝΟΣ  
Σταδίου 39, 10559 ΑΘΗΝΑ (ΑΤΤΙΚΗΣ)

(28) Αριθμός Σχεδίων/Υποδειγμάτων: 1

(51) Διεθνής Ταξινόμηση: 25-02

(54) Προσδιορισμός Αντικειμένου: ΚΛΕΙΣΤΟ ΣΤΕΓΑΝΟ ΔΙΑΦΑΝΕΣ  
ΡΟΛΟ ΜΕ ΑΡΘΡΩΤΑ ΔΙΑΦΑΝΗ  
ΦΥΛΛΑ ΜΕΓΑΛΗΣ ΟΡΑΤΟΤΗΤΑΣ



(21) Αρ. Αίτησης Σχ. ή Υπ.: 20080600056

(15) Ημερ. Καταχώρησης: 04/03/2008

(17) Ημ. Λήξης 1ης πενταετίας :4/3/2013

(71) Καταθέτης(ες): ΝΙΠΠΟΝΙΑ ΑΝΩΝΥΜΟΣ ΕΤΑΙΡΕΙΑ  
ΣΥΜΜΕΤΟΧΩΝ ΚΑΙ ΔΙΟΙΚΗΣΗΣ  
Αγ.Φωτεινής 12, 17121 ΝΕΑ ΣΜΥΡΝΗ  
(ΑΤΤΙΚΗΣ), ΕΛΛΑΔΑ

(30) Συμβ. Προτεραιότητα(ες):

(72) Δημιουργός(οι): ΚΟΒΟΣ ΣΩΤΗΡΙΟΣ

(74) Πληρεξούσιος:

(74) Αντίκλητος: ΖΟΥΝΤΑ ΙΣΜΗΝΗ  
Αγ.Φωτεινής 12, 17121 ΝΕΑ ΣΜΥΡΝΗ  
(ΑΤΤΙΚΗΣ)

(28) Αριθμός Σχεδίων/Υποδειγμάτων: 1

(51) Διεθνής Ταξινόμηση: 12-11

(54) Προσδιορισμός Αντικειμένου: ΒΑΛΙΤΣΑ ΜΟΤΟΣΙΚΑΕΤΑΣ

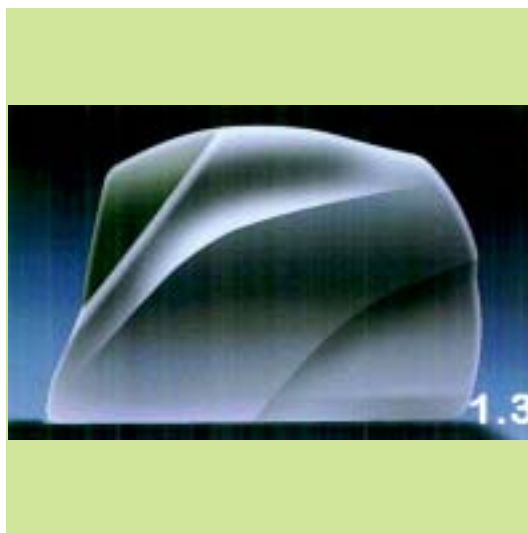
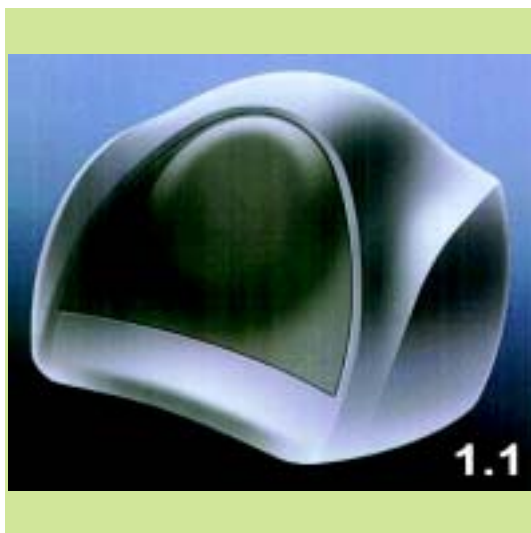

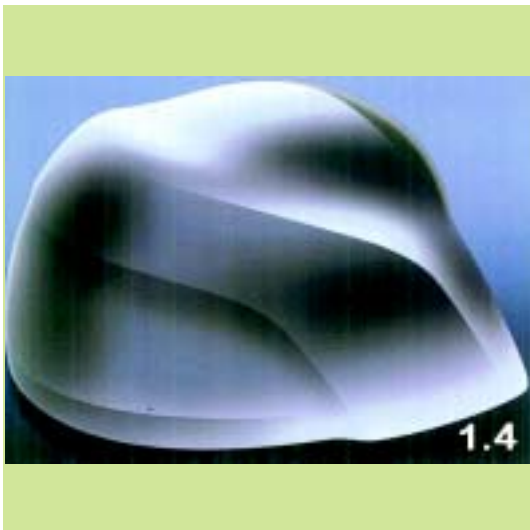

(21) *Αρ. Αίτησης Σχ. ή Υπ.*: 20080600058

(15) *Ημερ. Καταχώρησης*: 14/03/2008

(17) *Ημ. Λήξης 1ης πενταετίας*: 14/3/2013

(71) *Καταθέτης(ες)*: ΝΙΚΟΛΗΣ ΓΚΡΟΥΠ ΕΜΠΟΡΙΚΗ ΚΑΙ ΒΙΟΜΗΧΑΝΙΚΗ ΑΝΩΝΥΜΗ ΕΤΑΙΡΕΙΑ- ΑΞΕΣΟΥΑΡ ΜΟΔΑΣ ΚΑΙ ΔΩΡΩΝ Ποσειδάωνος 38-40 και Γκιώνας 1, 14451 ΜΕΤΑΜΟΡΦΩΣΗ (ΑΤΤΙΚΗΣ), ΕΛΛΑΔΑ

(30) *Συμβ. Προτεραιότητα(ες)*:

(72) *Δημιουργός(οι)*: ΦΩΤΙΟΥ ΛΟΪΖΟΣ

(74) *Πληρεξούσιος*: ΛΙΛΙΤΣΗΣ ΠΡΟΔΡΟΜΟΣ Ατθιδών 95, 17676 ΚΑΛΛΙΘΕΑ (ΑΤΤΙΚΗΣ)

(74) *Αντίκλητος*: ΛΙΛΙΤΣΗΣ ΠΡΟΔΡΟΜΟΣ Ατθιδών 95, 17676 ΚΑΛΛΙΘΕΑ (ΑΤΤΙΚΗΣ)

(28) *Αριθμός Σχεδίων/Υποδειγμάτων*: 36

(51) *Διεθνής Ταξινόμηση*: 11-01

(54) *Προσδιορισμός Αντικειμένου*: ΚΟΣΜΗΜΑΤΑ

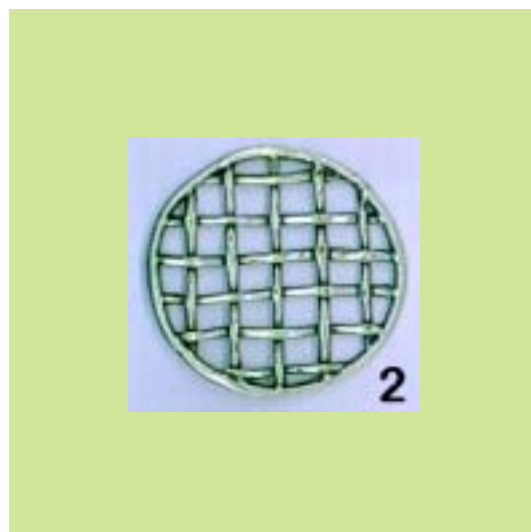



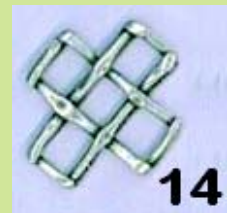

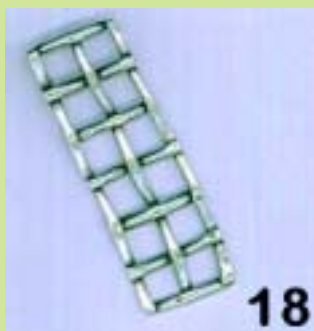
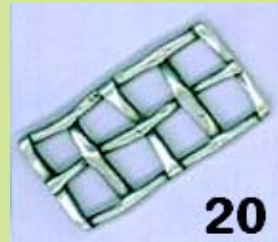
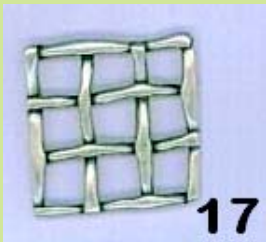
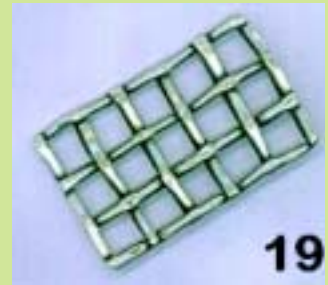
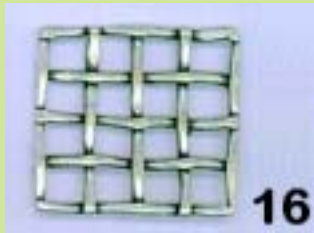

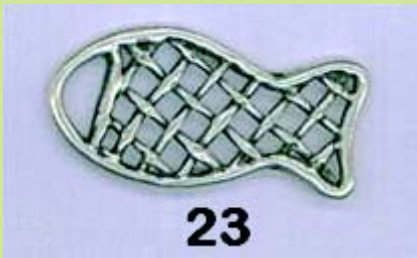

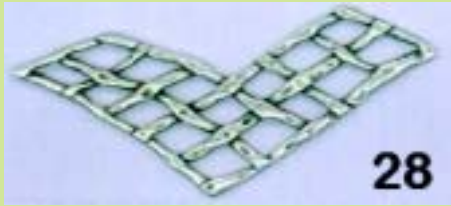

28

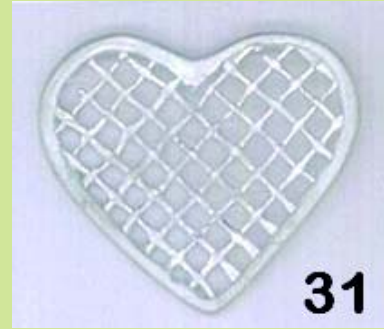

31



29



32



30



33



(21) *Αρ. Αίτησης Σχ. ή Υπ.*: 20080600059

(15) *Ημερ. Καταχώρησης*: 17/03/2008

(17) *Ημ. Αήξης 1ης πενταετίας*: 17/3/2013

(71) *Καταθέτης(ες)*: ΒΟΥΡΑΚΗ ΚΟΡΑΛΛΙΑ-ΕΛΕΝΗ  
Κάλβου 31, 15452 ΨΥΧΙΚΟ (ΑΤΤΙΚΗΣ),  
ΕΛΛΑΔΑ

(30) *Συμβ. Προτεραιότητα(ες)*:

(72) *Δημιουργός(οι)*: ΒΟΥΡΑΚΗ ΚΟΡΑΛΛΙΑ-ΕΛΕΝΗ

(74) *Πληρεξούσιος*: ΛΕΖΑΣ ΠΑΝΑΓΙΩΤΗΣ  
Αρτεμισίου 68, 15234 ΧΑΛΑΝΔΡΙ (ΑΤΤΙΚΗΣ)

(74) *Αντίκλητος*: ΠΑΠΑΝΑΓΙΩΤΟΥ ΑΡΧΟΝΤΟΥΛΑ  
Σκουφά 64, 10680 ΑΘΗΝΑ (ΑΤΤΙΚΗΣ)

(28) *Αριθμός Σχεδίων/Υποδειγμάτων*: 2

(51) *Διεθνής Ταξινόμηση*: 11-01

(54) *Προσδιορισμός Αντικειμένου*: ΚΟΣΜΗΜΑΤΑ ΜΕ ΠΟΛΥΤΙΜΟΥΣ  
ΛΙΘΟΥΣ







(21) Αρ. Αίτησης Σχ. ή Υπ.: 20080600060

(15) Ημερ. Καταχώρησης: 17/03/2008

(17) Ημ. Λήξης 1ης πενταετίας : 17/3/2013

(71) Καταθέτης(ες): ΜΠΕΚΑΤΩΡΟΣ ΓΕΡΑΣΙΜΟΣ  
Κωνσταντινούπολεως 28, 13671 ΑΧΑΡΝΕΣ  
(ΑΤΤΙΚΗΣ), ΕΛΛΑΔΑ

(30) Συμβ. Προτεραιότητα(ες):

(72) Δημιουργός(οι): ΜΠΕΚΑΤΩΡΟΣ ΓΕΡΑΣΙΜΟΣ

(74) Πληρεξούσιος:

(74) Αντίκλητος:

(28) Αριθμός Σχεδίων/Υποδειγμάτων: 1

(51) Διεθνής Ταξινόμηση: 25-02

(54) Προσδιορισμός Αντικειμένου: ΠΡΟΣΘΕΤΑ ΠΛΑΣΤΙΚΑ ΚΑΓΚΕΛΑ  
ΠΡΟΣΤΑΣΙΑΣ ΠΑΙΔΙΟΥ





(21) *Αρ. Αίτησης Σχ. ή Υπ.*: 20080600061

(15) *Ημερ. Καταχώρησης*: 17/03/2008

(17) *Ημ. Λήξης 1ης πενταετίας*: 17/3/2013

(71) *Καταθέτης(ες)*: ΜΠΕΛΣΗΣ ΘΩΜΑΣ  
Γούναρη 36, 16777 ΕΛΛΗΝΙΚΟ (ΑΤΤΙΚΗΣ),  
ΕΛΛΑΔΑ

(30) *Συμβ. Προτεραιότητα(ες)*:

(72) *Δημιουργός(οι)*: ΜΠΕΛΣΗΣ ΘΩΜΑΣ

(74) *Πληρεξούσιος*: ΠΙΡΙΦΤΗ ΑΓΓΕΛΙΚΗ  
Τσαμαδού 39, 10683 ΑΘΗΝΑ (ΑΤΤΙΚΗΣ)

(74) *Αντίκλητος*: ΠΙΡΙΦΤΗ ΑΓΓΕΛΙΚΗ  
Τσαμαδού 39, 10683 ΑΘΗΝΑ (ΑΤΤΙΚΗΣ)

(28) *Αριθμός Σχεδίων/Υποδειγμάτων*: 45

(51) *Διεθνής Ταξινόμηση*: 08-99

(54) *Προσδιορισμός Αντικειμένου*: ΜΕΤΟΠΗ-ΚΟΥΡΤΙΝΟΒΕΡΓΑ



















(21) *Αρ. Αίτησης Σχ. ή Υπ.:* 20080600062

(15) *Ημερ. Καταχώρησης:* 18/03/2008

(17) *Ημ. Λήξης 1ης πενταετίας :* 18/3/2013

(71) *Καταθέτης(ες):* ARKTOS ILLUMINATION  
ΗΛΕΚΤΡΟΜΗΧΑΝΟΛΟΓΙΚΟΣ ΕΞΟΠΛΙΣΜΟΣ  
- ΦΩΤΕΙΝΟΣ ΔΙΑΚΟΣΜΟΣ ΑΝΩΝΥΜΗ  
ΕΤΑΙΡΕΙΑ - "ARKTOS ILLUMINATION A.E."  
Νικίου 1, 26335 ΠΑΤΡΑ (ΑΧΑΪΑΣ), ΕΛΛΑΔΑ

(30) *Συμβ. Προτεραιότητα(ες):*

(72) *Δημιουργός(οι):* ΘΕΟΔΩΡΑΚΟΠΟΥΛΟΣ ΑΝΔΡΕΑΣ

(74) *Πληρεξούσιος:*

(74) *Αντίκλητος:*

(28) *Αριθμός Σχεδίων/Υποδειγμάτων:* 2

(51) *Διεθνής Ταξινόμηση:* 11-05

(54) *Προσδιορισμός Αντικειμένου:* ΔΙΑΚΟΣΜΗΤΙΚΟ ΦΩΤΙΣΤΙΚΟ

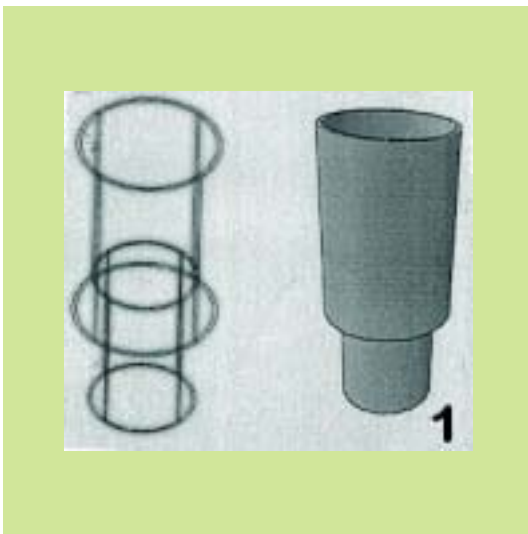
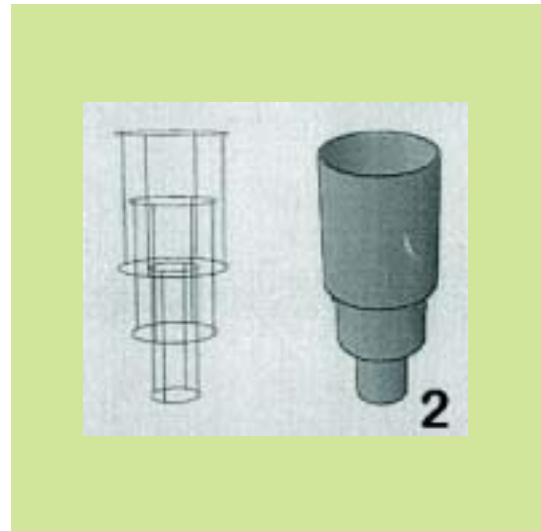

(21) *Αρ. Αίτησης Σχ. ή Υπ.:* 20080600063

(15) *Ημερ. Καταχώρησης:* 18/03/2008

(17) *Ημ. Λήξης 1ης πενταετίας :* 18/3/2013

(71) *Καταθέτης(ες):* 1) ΠΑΠΠΑΣ ΑΝΑΣΤΑΣΙΟΥ ΔΗΜΗΤΡΙΟΣ  
Ηλέκτρας 7, 17456 ΑΛΙΜΟΣ (ΑΤΤΙΚΗΣ),  
ΕΛΛΑΔΑ  
2) ΜΑΝΤΕΛΛΟΣ ΓΕΡΑΣΙΜΟΥ ΧΡΗΣΤΟΣ  
Κρωπίας 30, 13451 ΚΑΜΑΤΕΡΟ (ΑΤΤΙΚΗΣ),  
ΕΛΛΑΔΑ

(30) *Συμβ. Προτεραιότητα(ες):*

(72) *Δημιουργός(οι):* 1) ΜΑΝΤΕΛΛΟΣ ΓΕΡΑΣΙΜΟΥ ΧΡΗΣΤΟΣ  
2) ΠΑΠΠΑΣ ΑΝΑΣΤΑΣΙΟΥ ΔΗΜΗΤΡΙΟΣ

(74) *Πληρεξούσιος:*

(74) *Αντίκλητος:* ΠΑΠΠΑΣ ΔΗΜΗΤΡΙΟΣ  
Ηλέκτρας 7, 17456 ΑΛΙΜΟΣ (ΑΤΤΙΚΗΣ)

(28) *Αριθμός Σχεδίων/Υποδειγμάτων:* 4

(51) *Διεθνής Ταξινόμηση:* 06-03, 06-04, 06-07

(54) *Προσδιορισμός Αντικειμένου:* ΤΡΑΠΕΖΑΡΙΑ-ΜΠΟΥΦΕΣ-  
ΒΙΤΡΙΝΑ-ΚΑΘΡΕΠΤΗΣ

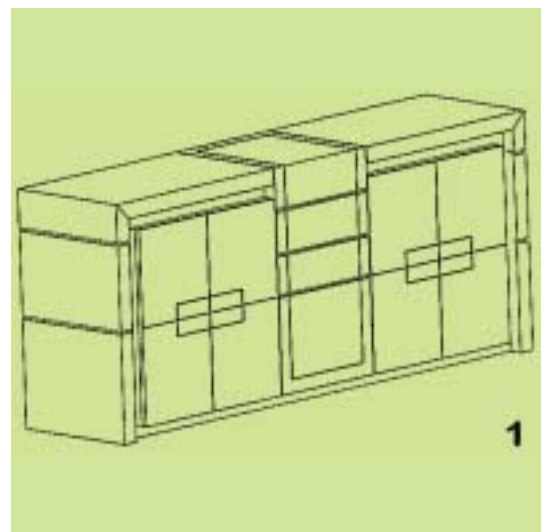

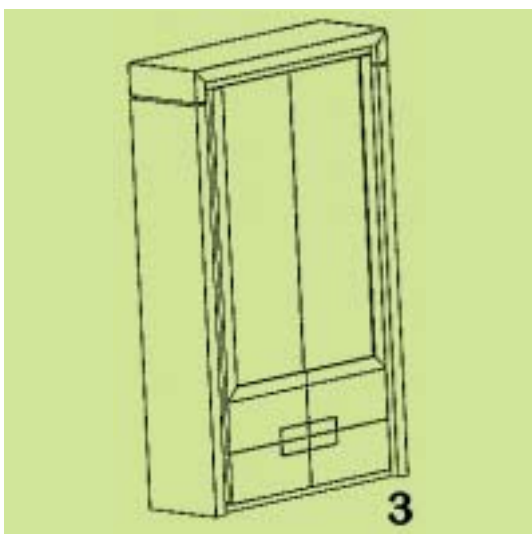
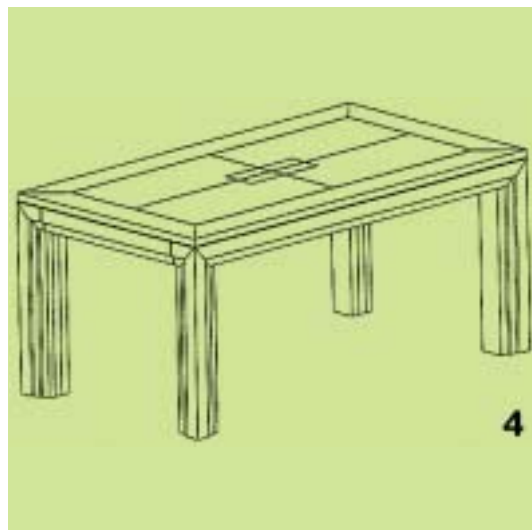
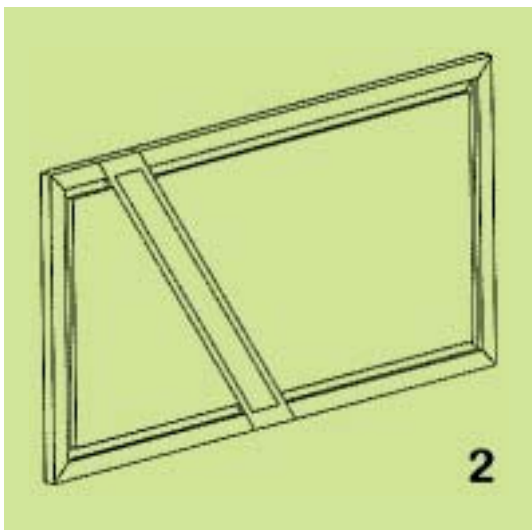

(21) *Αρ. Αίτησης Σχ. ή Υπ.:* 20080600064

(15) *Ημερ. Καταχώρησης:* 18/03/2008

(17) *Ημ. Λήξης 1ης πενταετίας :* 18/3/2013

(71) *Καταθέτης(ες):*  
 1) ΠΑΠΠΑΣ ΑΝΑΣΤΑΣΙΟΥ ΔΗΜΗΤΡΙΟΣ  
 Ηλέκτρας 7, 17456 ΑΛΙΜΟΣ (ΑΤΤΙΚΗΣ),  
 ΕΛΛΑΔΑ  
 2) ΜΑΝΤΕΛΛΟΣ ΓΕΡΑΣΙΜΟΥ ΧΡΗΣΤΟΣ  
 Κρωπίας 30, 13451 ΚΑΜΑΤΕΡΟ (ΑΤΤΙΚΗΣ),  
 ΕΛΛΑΔΑ

(30) *Συμβ. Προτεραιότητα(ες):*

(72) *Δημιουργός(οι):*  
 1) ΜΑΝΤΕΛΛΟΣ ΓΕΡΑΣΙΜΟΥ ΧΡΗΣΤΟΣ  
 2) ΠΑΠΠΑΣ ΑΝΑΣΤΑΣΙΟΥ ΔΗΜΗΤΡΙΟΣ

(74) *Πληρεξούσιος:*

(74) *Αντίκλητος:*  
 ΠΑΠΠΑΣ ΔΗΜΗΤΡΙΟΣ  
 Ηλέκτρας 7, 17456 ΑΛΙΜΟΣ (ΑΤΤΙΚΗΣ)

(28) *Αριθμός Σχεδίων/Υποδεγμάτων:* 4

(51) *Διεθνής Ταξινόμηση:* 06-03, 06-04, 06-07

(54) *Προσδιορισμός Αντικειμένου:* ΤΡΑΠΕΖΑΡΙΑ-ΜΠΟΥΦΕΣ-ΒΙΤΡΙΝΑ-ΚΑΘΡΕΠΤΗΣ

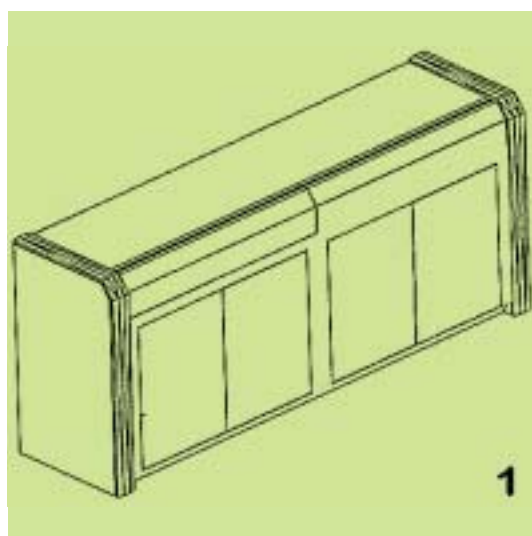

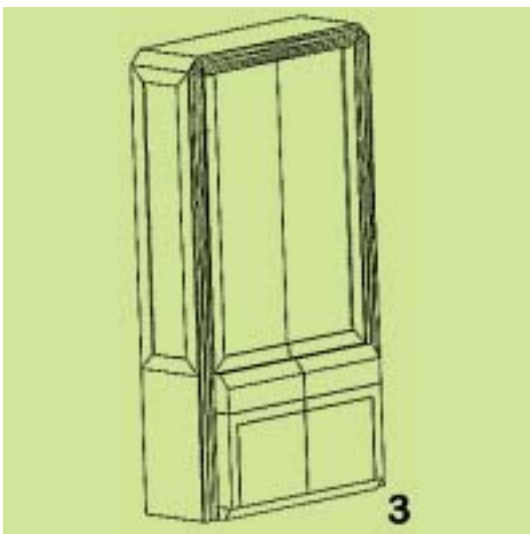
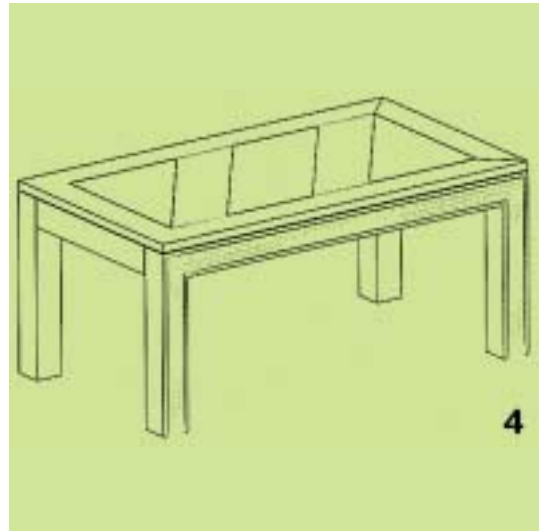
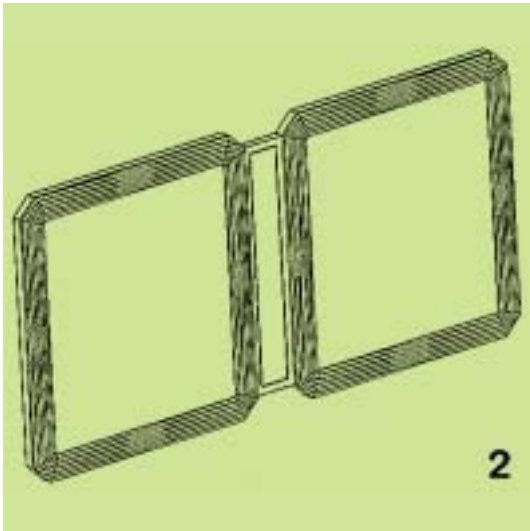

(21) *Αρ. Αίτησης Σχ. ή Υπ.*: 20080600065

(15) *Ημερ. Καταχώρησης*: 20/03/2008

(17) *Ημ. Λήξης 1ης πενταετίας*: 20/3/2013

(71) *Καταθέτης(ες)*: 1)ΥΙΟΙ Φ. ΔΟΥΡΟΥ Ο.Ε.  
Δήμος Κουτσοποδίου, 21200 ΑΡΓΟΣ  
(ΑΡΓΟΛΙΔΑΣ), ΕΛΛΑΔΑ

(30) *Συμβ. Προτεραιότητα(ες)*:

(72) *Δημιουργός(οι)*: 1)ΔΟΥΡΟΣ ΔΗΜΗΤΡΙΟΣ  
2)ΔΟΥΡΟΣ ΑΝΤΩΝΙΟΣ

(74) *Πληρεξούσιος*: ΚΟΥΡΟΥΝΙΩΤΗΣ ΓΕΩΡΓΙΟΣ  
Γαμβέττα 4, 10678 ΑΘΗΝΑ (ΑΤΤΙΚΗΣ)

(74) *Αντίκλητος*: ΚΟΥΡΟΥΝΙΩΤΗΣ ΓΕΩΡΓΙΟΣ  
Γαμβέττα 4, 10678 ΑΘΗΝΑ (ΑΤΤΙΚΗΣ)

(28) *Αριθμός Σχεδίων/Υποδειγμάτων*: 2

(51) *Διεθνής Ταξινόμηση*: 09-01

(54) *Προσδιορισμός Αντικειμένου*: ΦΙΑΛΗ





(21) *Αρ. Αίτησης Σχ. ή Υπ.:* 20080600066

(15) *Ημερ. Καταχώρησης:* 19/03/2008

(17) *Ημ. Λήξης 1ης πενταετίας:* 19/3/2013

(71) *Καταθέτης(ες):* ΜΕΜΤΣΑ ΙΩΑΚΕΙΜ ΕΛΙΣΑΒΕΤ  
Μεταξά 33, 16674 ΓΛΥΦΑΔΑ (ΑΤΤΙΚΗΣ),  
ΕΛΛΑΔΑ

(72) *Δημιουργός(οι):* ΜΕΜΤΣΑ ΙΩΑΚΕΙΜ ΕΛΙΣΑΒΕΤ

(74) *Πληρεξούσιος:*

(74) *Αντικλήτος:* ΚΑΒΑΡΛΙΓΚΟΣ ΤΙΜΟΘΕΟΣ  
Κύπρου 16, 16675 ΓΛΥΦΑΔΑ (ΑΤΤΙΚΗΣ)

(28) *Αριθμός Σχεδίων/Υποδειγμάτων:* 5

(51) *Διεθνής Ταξινόμηση:* 19-01

(54) *Προσδιορισμός Αντικειμένου:* ΦΑΚΕΛΛΟΙ ΠΡΟΣΚΛΗΤΗΡΙΩΝ

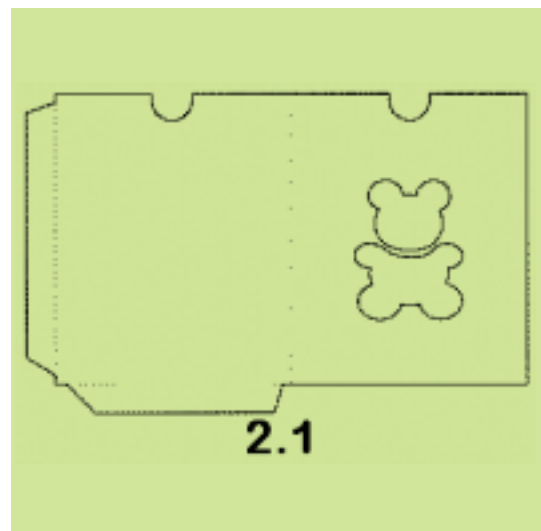
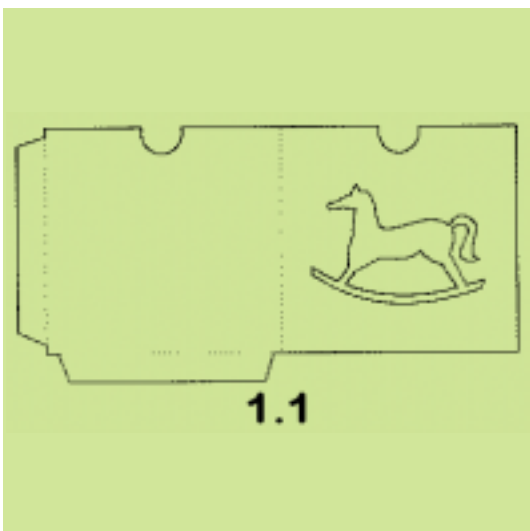
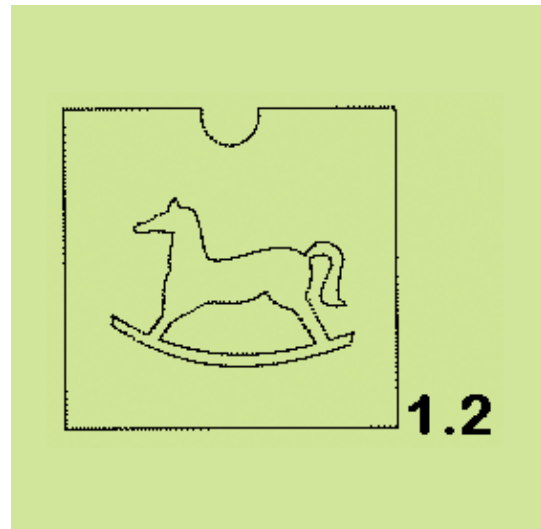

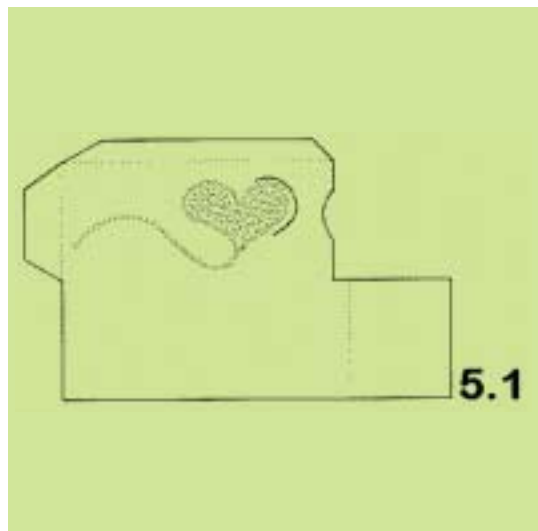
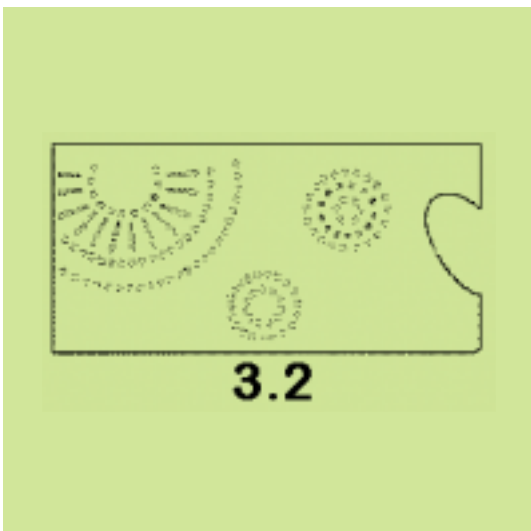
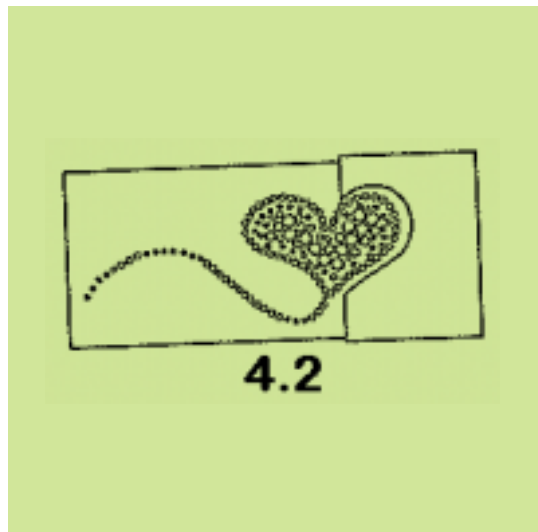
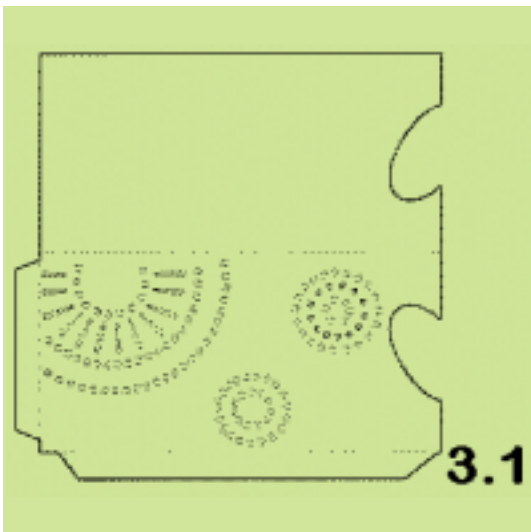
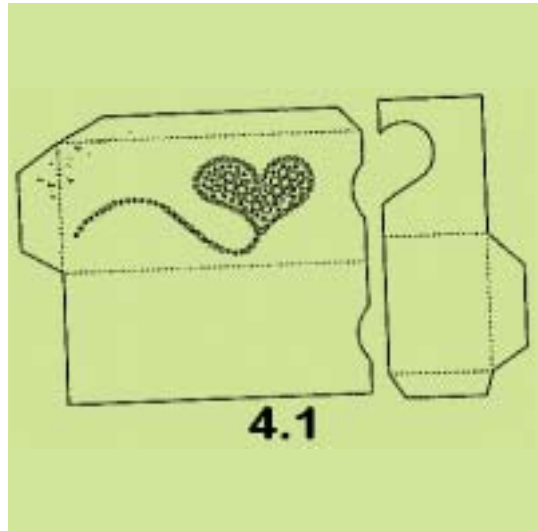
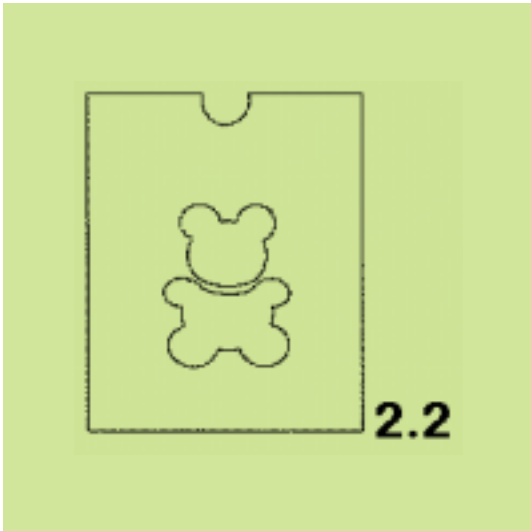



5.2

(21) Αρ. Αίτησης Σχ. ή Υπ.: 20080600067

(15) Ημερ. Καταχώρησης: 20/03/2008

(17) Ημ. Λήξης 1ης πενταετίας :20/3/2013

(71) Καταθέτης(ες): Ι. ΠΑΠΑΔΟΠΟΥΛΟΣ ΚΑΙ ΣΙΑ Ο.Ε. με διακριτικό τίτλο "STAR"  
Λεωορίτη 9, 12132 ΠΕΡΙΣΤΕΡΙ (ΑΤΤΙΚΗΣ),  
ΕΛΛΑΔΑ

(30) Συμβ. Προτεραιότητα(ες):

(72) Δημιουργός(οι): ΠΑΠΑΔΟΠΟΥΛΟΣ ΙΩΑΝΝΗΣ

(74) Πληρεξούσιος:

(74) Αντίκλητος:

(28) Αριθμός Σχεδίων/Υποδειμάτων: 16

(51) Διεθνής Ταξινόμηση: 21-02

(54) Προσδιορισμός Αντικειμένου: ΠΛΑΣΤΙΚΕΣ ΜΠΑΛΛΕΣ



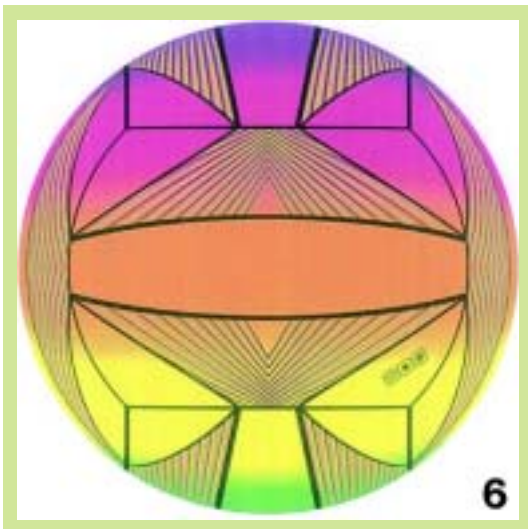
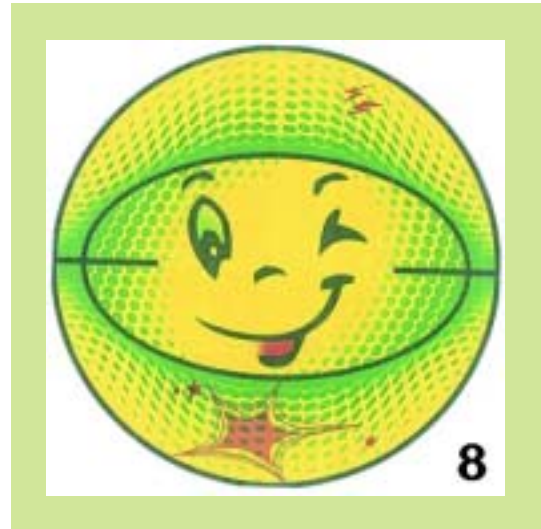



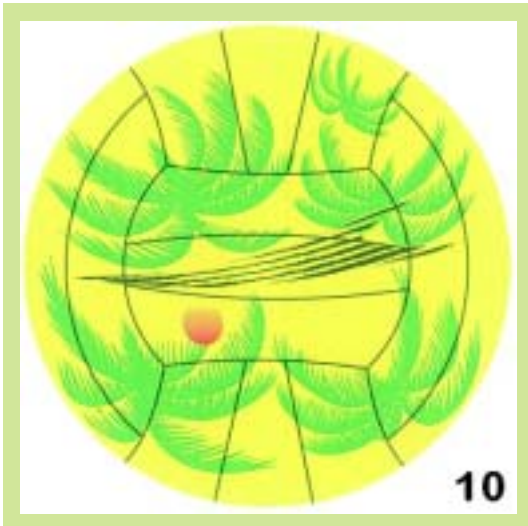

10



12.2

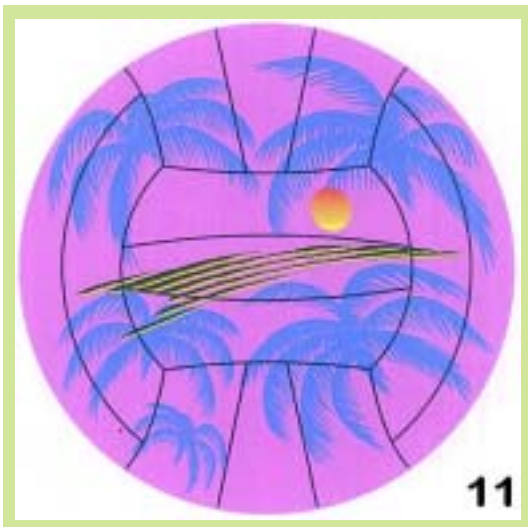

11



13.1



12.1



13.2



14.1



15.2



14.2



16.1



15.1



16.2

(21) *Αρ. Αίτησης Σχ. ή Υπ.*: 20080600068

(15) *Ημερ. Καταχώρησης*: 20/03/2008

(17) *Ημ. Λήξης 1ης πενταετίας*: 20/3/2013

(71) *Καταθέτης(ες)*: ΓΕΛΑΔΑΚΗΣ ΜΙΧΑΗΛ ΣΤΥΛΙΑΝΟΣ  
25ης Μαρτίου 7, 17341 ΑΓΙΟΣ ΔΗΜΗΤΡΙΟΣ  
(ΑΤΤΙΚΗΣ), ΕΛΛΑΔΑ

(30) *Συμβ. Προτεραιότητα(ες)*:

(72) *Δημιουργός(οι)*: ΓΕΛΑΔΑΚΗΣ ΜΙΧΑΗΛ ΣΤΥΛΙΑΝΟΣ

(74) *Πληρεξούσιος*:

(74) *Αντίκλητος*:

(28) *Αριθμός Σχεδίων/Υποδειγμάτων*: 2

(51) *Διεθνής Ταξινόμηση*: 25-04

(54) *Προσδιορισμός Αντικειμένου*: ΜΕΤΑΛΛΙΚΑ ΣΚΑΛΟΠΑΤΙΑ ΓΙΑ  
ΣΚΑΛΕΣ ΒΟΗΘΗΤΙΚΩΝ ΧΩΡΩΝ

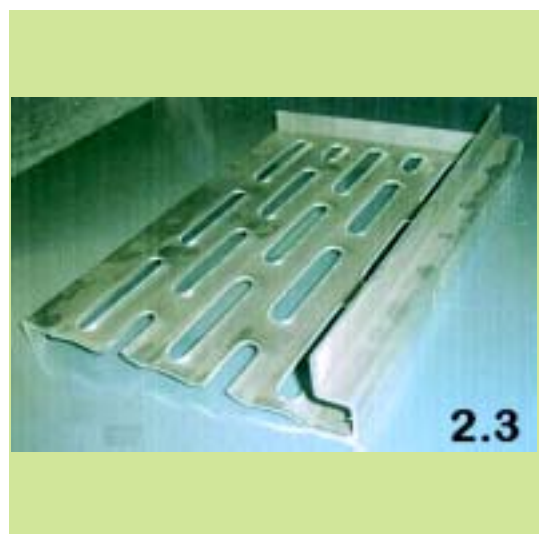
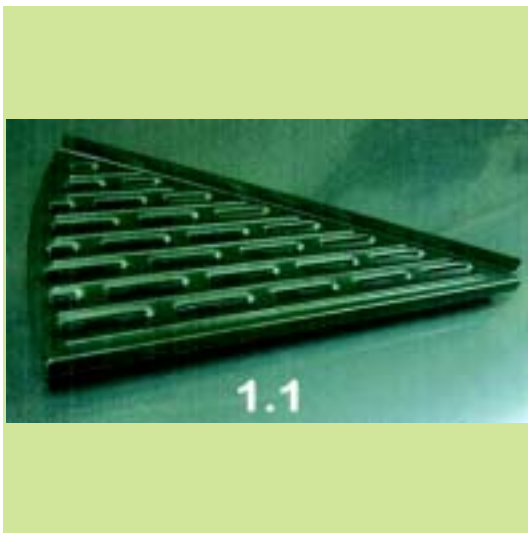
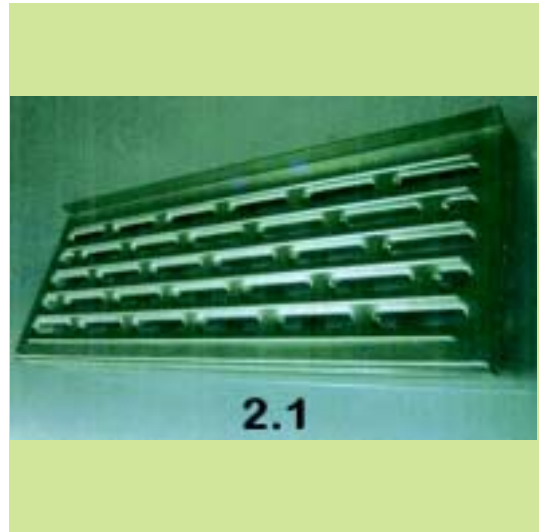

(21) Αρ. Αίτησης Σχ. ή Υπ.: 20080600069

(15) Ημερ.Καταχώρησης: 27/03/2008

(17) Ημ. Λήξης 1ης πενταετίας :27/3/2013

(71) Καταθέτης(ες): ΓΕΩΡΓΙΑΔΗΣ ΚΩΝΣΤΑΝΤΙΝΟΣ  
14ο χλμ Ε.Ο. Θεσσαλονίκης-Καβάλας, Λαγανά,  
ΘΕΣΣΑΛΟΝΙΚΗ, ΕΛΛΑΔΑ

(30) Συμβ. Προτεραιότητα(ες):

(72) Δημιουργός(οι): ΓΕΩΡΓΙΑΔΗΣ ΚΩΝΣΤΑΝΤΙΝΟΣ

(74) Πληρεξούσιος: ΟΙΚΟΝΟΜΙΔΟΥ-ΟΙΚΟΝΟΜΟΥ ΦΩΤΕΙΝΗ  
Τυρνίνθου 32, 16561 ΓΛΥΦΑΔΑ (ΑΤΤΙΚΗΣ)

(74) Αντίκλητος: ΟΙΚΟΝΟΜΙΔΟΥ-ΟΙΚΟΝΟΜΟΥ ΦΩΤΕΙΝΗ  
Τυρνίνθου 32, 16561 ΓΛΥΦΑΔΑ (ΑΤΤΙΚΗΣ)

(28) Αριθμός Σχεδίων/Υποδειγμάτων: 26

(51) Διεθνής Ταξινόμηση: 08-08

(54) Προσδιορισμός Αντικειμένου: ΑΚΡΑ ΚΟΥΡΤΙΝΟΞΥΛΩΝ

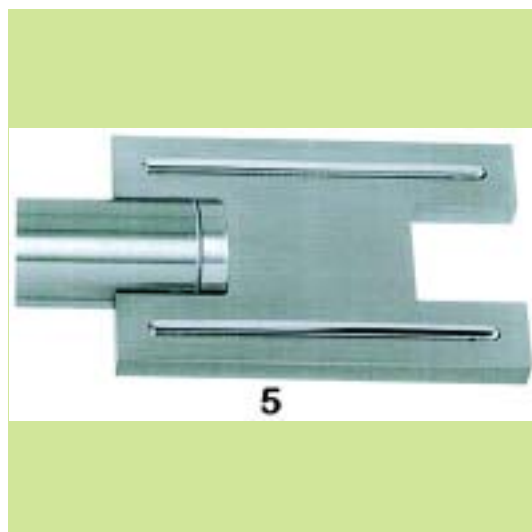

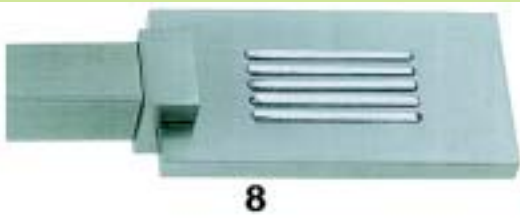
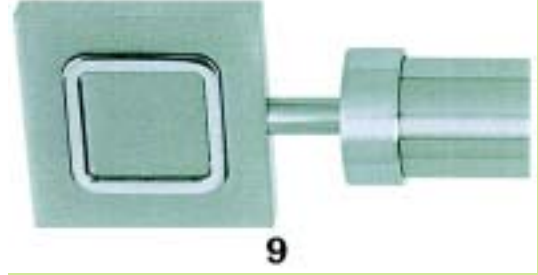
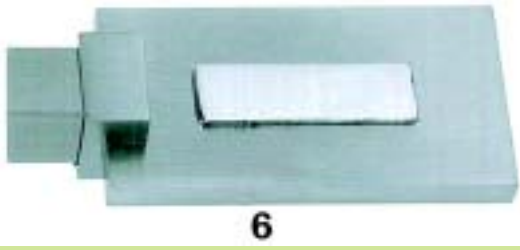

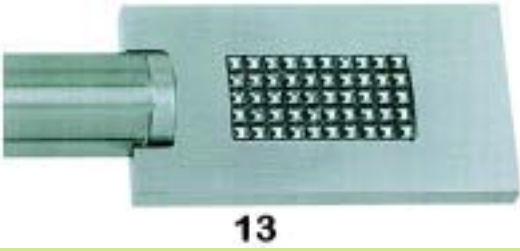
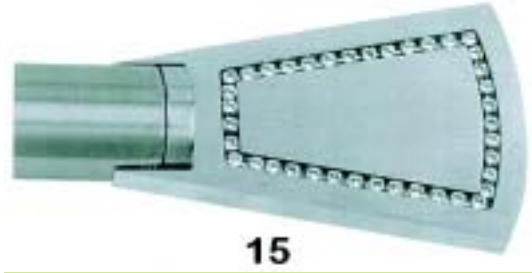
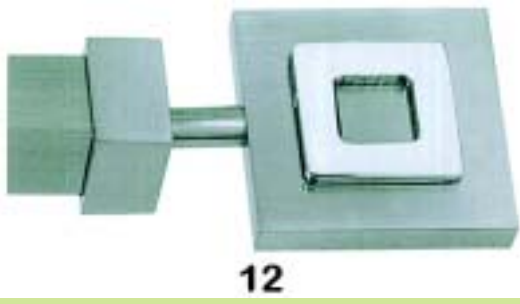

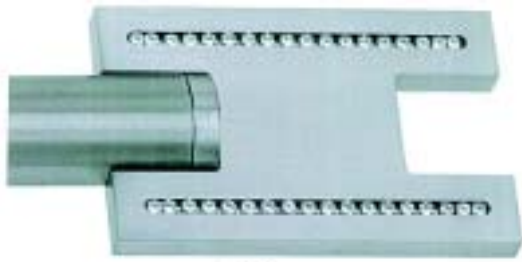

18



21



19



22



20



23

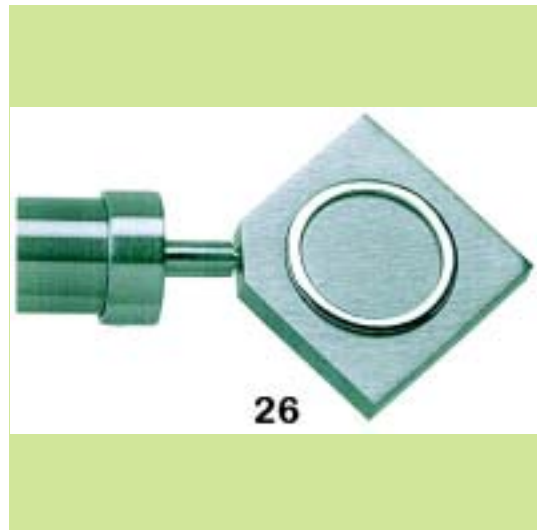
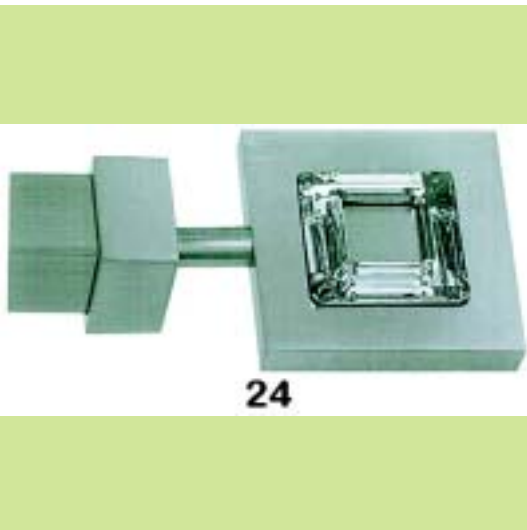

(21) Αρ. Αίτησης Σχ. ή Υπ.: 20080600070

(15) Ημερ. Καταχώρησης: 28/03/2008

(17) Ημ. Λήξης 1ης πενταετίας :28/3/2013

(71) Καταθέτης(ες): ΣΩΤ. ΣΜΠΟΡΑΣ ΚΑΙ ΣΙΑ Ε.Ε.  
Λεούκης 22, 14231 ΝΕΑ ΙΩΝΙΑ (ΑΤΤΙΚΗΣ),  
ΕΛΛΑΔΑ

(30) Συμβ. Προτεραιότητα(ες):

(72) Δημιουργός(οι): ΣΜΠΟΡΑΣ ΣΩΤΗΡΗΣ

(74) Πληρεξούσιος:

(74) Αντίκλητος:

(28) Αριθμός Σχεδίων/Υποδειγμάτων: 30

(51) Διεθνής Ταξινόμηση: 06-13

(54) Προσδιορισμός Αντικειμένου: ΣΧΕΔΙΑ ΣΕΝΤΟΝΙΩΝ





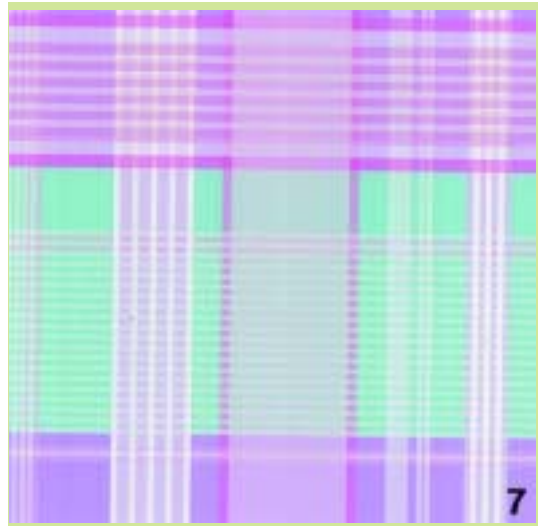

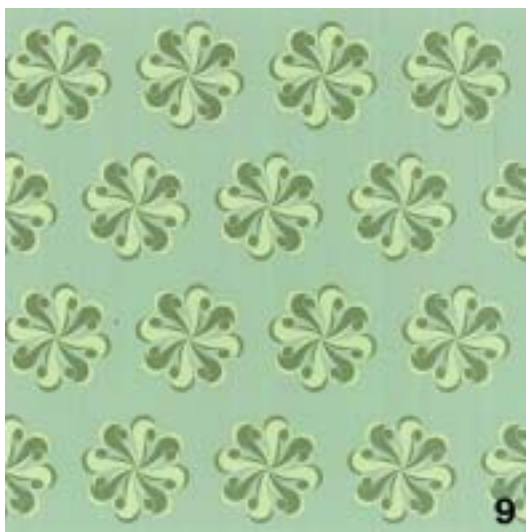
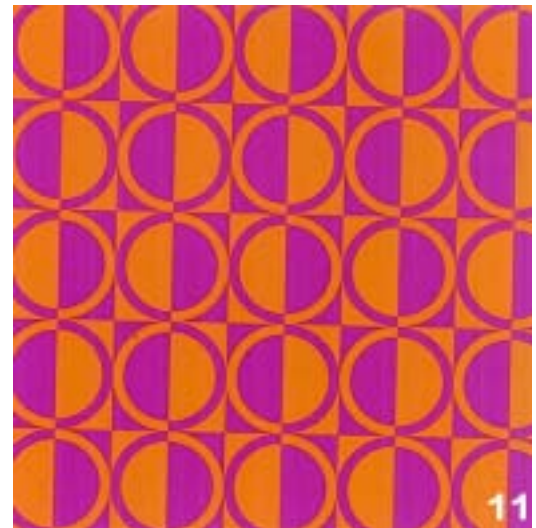
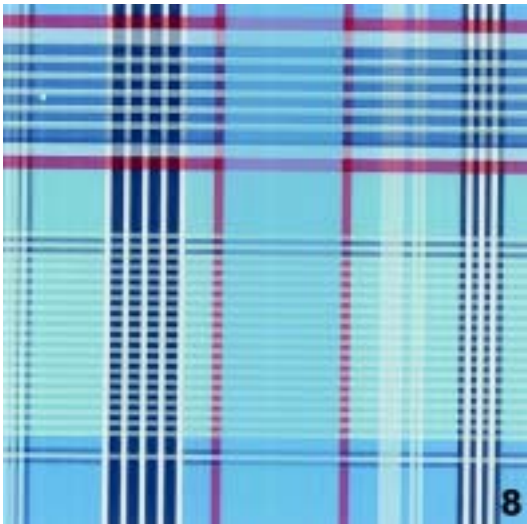

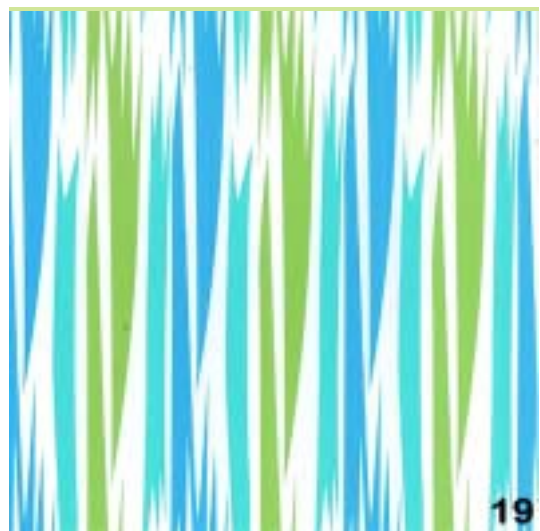

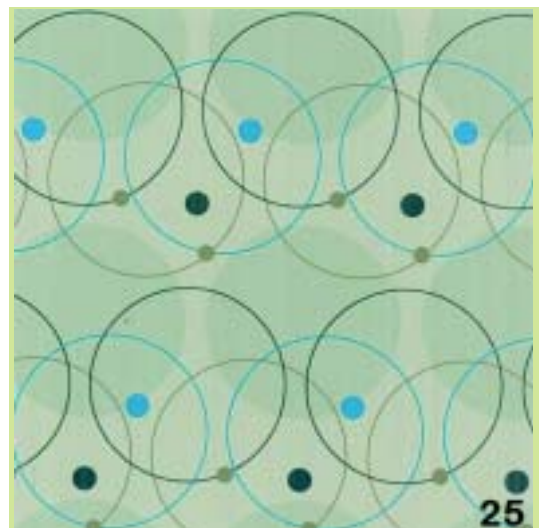

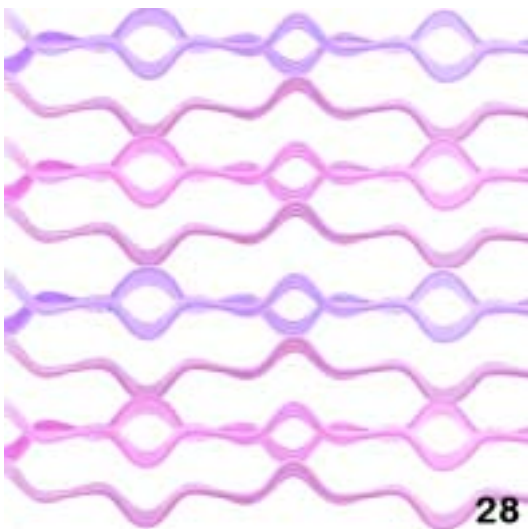
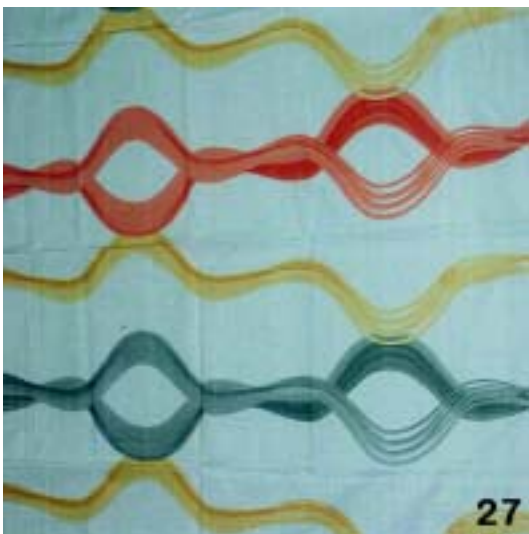
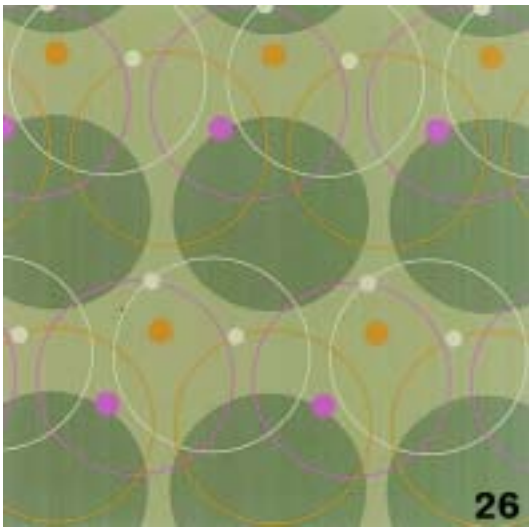

(21) Αρ. Αίτησης Σχ. ή Υπ.: 20080600071

(15) Ημερ. Καταχώρησης: 28/03/2008

(17) Ημ. Λήξης 1ης πενταετίας :28/3/2013

(71) Καταθέτης(ες): ΣΩΤ. ΣΜΠΟΡΑΣ ΚΑΙ ΣΙΑ Ε.Ε.  
Λεούκης 22, 14231 ΝΕΑ ΙΩΝΙΑ (ΑΤΤΙΚΗΣ),  
ΕΛΛΑΔΑ

(30) Συμβ. Προτεραιότητα(ες):

(72) Δημιουργός(οι): ΣΜΠΟΡΑΣ ΣΩΤΗΡΗΣ

(74) Πληρεξούσιος:

(74) Αντικλητος:

(28) Αριθμός Σχεδίων/Υποδειγμάτων: 1

(51) Διεθνής Ταξινόμηση: 09-03

(54) Προσδιορισμός Αντικειμένου: ΣΥΣΚΕΥΑΣΙΑ ΓΙΑ ΣΕΝΤΟΝΙΑ

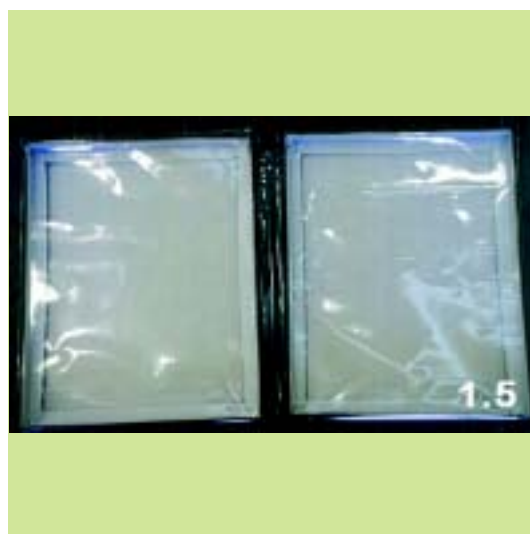

(21) Αρ. Αίτησης Σχ. ή Υπ.: 20080600073

(71) Καταθέτης(ες): 1) ALFA WOOD A.E.B.E.  
10χλμ. Λάρισσας-Τυρνάβου, ΛΑΡΙΣΣΑ, ΕΛΛΑΔΑ

(45) Ημ/νία Λήξης Αναβολής Δημοσίευσης: 28/03/2009

**ΕΥΡΕΤΗΡΙΟ ΑΙΤΗΣΕΩΝ ΣΧΕΔΙΩΝ Ή ΥΠΟΔΕΙΓΜΑΤΩΝ ΣΥΜΦΩΝΑ ΜΕ ΤΗΝ ΑΛΦΑΒΗΤΙΚΗ  
ΣΕΙΡΑ ΤΩΝ ΚΑΤΑΘΕΤΩΝ**

ΚΑΤΑΘΕΤΗΣ (71)	ΠΡΟΣΔΙΟΡΙΣΜΟΣ ΑΝΤ/ΜΕΝΟΥ ΣΧ. Ή ΥΠ. (54)	ΚΑΤ/ΡΗΣΗ (15)	ΑΡ. ΑΙΤ. (21)
<i>ALFA WOOD A.E.B.E.</i>	* Έχει ζητηθεί αναβολή δημοσίευσης.	*	20080600073
<i>ARKTOS ILLUMINATION ΗΛΕΚΤΡΟΜΗΧΑΝΟΛΟΓΙΚΟΣ ΕΞΟΠΛΙΣΜΟΣ - ΦΩΤΕΙΝΟΣ ΔΙΑΚΟΣΜΟΣ ΑΝΩΝΥΜΗ ΕΤΑΙΡΕΙΑ - "ARKTOS ILLUMI- NATION A.E."</i>	ΔΙΑΚΟΣΜΗΤΙΚΟ ΦΩΤΙΣΤΙΚΟ	18/03/2008	20080600062
<i>ΒΟΥΡΑΚΗ ΚΟΡΑΛΛΙΑ-ΕΛΕΝΗ</i>	ΚΟΣΜΗΜΑΤΑ ΜΕ ΠΟΛΥΤΙΜΟΥΣ ΛΙΘΟΥΣ	17/03/2008	20080600059
<i>ΓΕΛΑΔΑΚΗΣ ΣΤΥΛΙΑΝΟΣ</i>	ΜΕΤΑΛΛΙΚΑ ΣΚΑΛΟΠΑΤΙΑ ΓΙΑ ΣΚΑΛΕΣ ΒΟΗΘΗΤΙΚΩΝ ΧΩΡΩΝ	20/03/2008	20080600068
<i>ΓΕΩΡΓΙΑΔΗΣ ΚΩΝΣΤΑΝΤΙΝΟΣ</i>	ΑΚΡΑ ΚΟΥΡΤΙΝΟΕΥΛΩΝ	27/03/2008	20080600069
<i>Ι. ΠΑΠΑΔΟΠΟΥΛΟΣ ΚΑΙ ΣΙΑ Ο.Ε. με διακριτικό τίτλο "STAR"</i>	ΠΛΑΣΤΙΚΕΣ ΜΠΑΛΛΕΣ	20/03/2008	20080600067
<i>ΚΟΛΛΙΑΣ ΓΑΒΡΙΗΛ</i>	ΚΛΕΙΣΤΟ ΣΤΕΓΑΝΟ ΔΙΑΦΑΝΕΣ ΡΟΛΟ ΜΕ ΑΡΘΡΩΤΑ ΔΙΑΦΑΝΗ ΦΥΛΛΑ ΜΕΓΑΛΗΣ ΟΡΑΤΟΤΗΤΑΣ	05/03/2008	20080600055
<i>ΜΑΝΤΕΛΛΟΣ ΧΡΗΣΤΟΣ</i>	ΤΡΑΠΕΖΑΡΙΑ-ΜΠΟΥΦΕΣ-ΒΙΤΡΙΝΑ-ΚΑΘΡΕΙΠΤΗΣ	18/03/2008	20080600063
<i>ΜΑΝΤΕΛΛΟΣ ΧΡΗΣΤΟΣ</i>	ΤΡΑΠΕΖΑΡΙΑ-ΜΠΟΥΦΕΣ-ΒΙΤΡΙΝΑ-ΚΑΘΡΕΙΠΤΗΣ	18/03/2008	20080600064
<i>ΜΕΜΤΣΑ ΕΛΙΣΑΒΕΤ</i>	ΦΑΚΕΛΛΟΙ ΠΡΟΣΚΛΗΤΗΡΙΩΝ	19/03/2008	20080600066
<i>ΜΠΕΚΑΤΩΡΟΣ ΓΕΡΑΣΙΜΟΣ</i>	ΠΡΟΣΘΕΤΑ ΠΛΑΣΤΙΚΑ ΚΑΓΚΕΛΑ ΠΡΟΣΤΑΣΙΑΣ ΠΑΙΔΙΟΥ	17/03/2008	20080600060
<i>ΜΠΕΛΣΗΣ ΘΩΜΑΣ</i>	ΜΕΤΟΠΗ-ΚΟΥΡΤΙΝΟΒΕΡΓΑ	17/03/2008	20080600061
<i>ΝΙΚΟΛΗΣ ΓΚΡΟΥΠ ΕΜΠΟΡΙΚΗ ΚΑΙ ΒΙΟΜΗΧΑΝΙΚΗ ΑΝΩΝΥΜΗ ΕΤΑΙΡΕΙΑ- ΑΞΕΣΟΥΑΡ ΜΟΔΑΣ ΚΑΙ ΛΩΡΩΝ</i>	ΚΟΣΜΗΜΑΤΑ	14/03/2008	20080600058
<i>ΝΙΠΠΟΝΙΑ ΑΝΩΝΥΜΟΣ ΕΤΑΙΡΕΙΑ ΣΥΜΜΕΤΟΧΩΝ ΚΑΙ ΔΙΟΙΚΗΣΗΣ</i>	ΒΑΛΙΤΣΑ ΜΟΤΟΣΙΚΛΕΤΑΣ	04/03/2008	20080600056
<i>ΠΑΠΠΑΣ ΔΗΜΗΤΡΙΟΣ</i>	ΤΡΑΠΕΖΑΡΙΑ-ΜΠΟΥΦΕΣ-ΒΙΤΡΙΝΑ-ΚΑΘΡΕΙΠΤΗΣ	18/03/2008	20080600063
<i>ΠΑΠΠΑΣ ΔΗΜΗΤΡΙΟΣ</i>	ΤΡΑΠΕΖΑΡΙΑ-ΜΠΟΥΦΕΣ-ΒΙΤΡΙΝΑ-ΚΑΘΡΕΙΠΤΗΣ	18/03/2008	20080600064
<i>ΣΩΤ. ΣΜΠΟΡΑΣ ΚΑΙ ΣΙΑ Ε.Ε.</i>	ΣΧΕΔΙΑ ΣΕΝΤΟΝΙΩΝ	28/03/2008	20080600070
<i>ΣΩΤ. ΣΜΠΟΡΑΣ ΚΑΙ ΣΙΑ Ε.Ε.</i>	ΣΥΣΚΕΥΑΣΙΑ ΓΙΑ ΣΕΝΤΟΝΙΑ	28/03/2008	20080600071
<i>ΥΙΟΙ Φ. ΔΟΥΡΟΥ Ο.Ε.</i>	ΦΙΑΛΗ	20/03/2008	20080600065

**Μ Ε Ρ Ο Σ Β '**  
**ΚΑΤΑΧΩΡΗΜΕΝΑ ΠΙΣΤΟΠΟΙΗΤΙΚΑ ΣΧΕΔΙΩΝ ΚΑΙ ΥΠΟΔΕΙΓΜΑΤΩΝ**

---

**ΧΟΡΗΓΗΣΕΙΣ ΠΙΣΤΟΠΟΙΗΤΙΚΩΝ ΚΑΤΑΧΩΡΗΣΗΣ ΣΧΕΔΙΩΝ ΚΑΙ ΥΠΟΔΕΙΓΜΑΤΩΝ**

---

**(11) Αρ. Πιστοπ. Καταχώρησης Σχ. ή Υπ.:6002605**

(21) Αριθμός Αίτησης Σχ. ή Υπ.: 20080600013  
(15) Ημερομηνία Καταχώρησης: 18/01/2008  
(47) Ημερομηνία Χορήγησης: 31/07/2008  
(73) Δικαιούχος (οι): ΚΩΝΣΤΑΝΤΟΠΟΥΛΟΥ ΑΝΑΣΤΑΣΙΑ  
Τ.Θ. 1036, 57003 ΑΓΙΟΣ ΑΘΑΝΑΣΙΟΣ (ΘΕΣΣΑΛΟΝΙΚΗΣ), ΕΛΛΑΔΑ

(54) Προσδιορισμός Αντικειμένου: ΧΕΙΡΟΠΟΙΗΤΟ ΑΝΤΙΚΕΙΜΕΝΟ ΑΠΟ ΓΥΑΛΙ ΣΕ ΒΑΣΗ ΑΠΟ ΜΠΡΟΥΤΖΟ

---

*Περισσότερα στοιχεία στην πρώτη δημοσίευση: ΕΔΒΙ (Τεύχος Β') Ιούλιος 2008*

---

**(11) Αρ. Πιστοπ. Καταχώρησης Σχ. ή Υπ.:6002606**

(21) Αριθμός Αίτησης Σχ. ή Υπ.: 20080600026  
(15) Ημερομηνία Καταχώρησης: 04/02/2008  
(47) Ημερομηνία Χορήγησης: 31/07/2008  
(73) Δικαιούχος (οι): Ν.Γ. ΚΑΛΛΙΚΟΥΝΗΣ ΑΕ  
7ο χλμ Ε.Ο.Καλαμάτας-Μεσσήνης, 24100 ΚΑΛΑΜΑΤΑ (ΜΕΣΣΗΝΙΑΣ), ΕΛΛΑΔΑ

(54) Προσδιορισμός Αντικειμένου: ΚΟΥΤΙ ΣΥΣΚΕΥΑΣΙΑΣ ΓΙΑ ΑΛΚΟΟΛΟΥΧΑ ΠΟΤΑ

---

*Περισσότερα στοιχεία στην πρώτη δημοσίευση: ΕΔΒΙ (Τεύχος Β') Ιούλιος 2008*

---

**(11) Αρ. Πιστοπ. Καταχώρησης Σχ. ή Υπ.:6002607**

(21) Αριθμός Αίτησης Σχ. ή Υπ.: 20080600027  
(15) Ημερομηνία Καταχώρησης: 05/02/2008  
(47) Ημερομηνία Χορήγησης: 31/07/2008  
(73) Δικαιούχος (οι): ΜΠΑΡΛΑΣ ΤΑΞΙΑΡΧΗ ΚΩΝΣΤΑΝΤΙΝΟΣ  
Καστέλι Πεδιάδος, 70006 ΚΑΣΤΕΛΛΙ (ΗΡΑΚΛΕΙΟΥ), ΕΛΛΑΔΑ

(54) Προσδιορισμός Αντικειμένου: ΠΙΕΤΣΕΤΑ ΦΑΚΕΛΟΣ (ΑΝΩ ΚΑΙ ΚΑΤΩ), ΞΑΠΛΩΣΤΡΑΣ

---

*Περισσότερα στοιχεία στην πρώτη δημοσίευση: ΕΔΒΙ (Τεύχος Β') Ιούλιος 2008*

---

**(11) Αρ. Πιστοπ. Καταχώρησης Σχ. ή Υπ.:6002608**

(21) Αριθμός Αίτησης Σχ. ή Υπ.: 20080600029  
(15) Ημερομηνία Καταχώρησης: 05/02/2008  
(47) Ημερομηνία Χορήγησης: 31/07/2008  
(73) Δικαιούχος (οι): ΣΤΑΜΑΤΙΑΔΗΣ ΣΤΑΜΑΤΙΟΥ ΔΗΜΟΣΘΕΝΗΣ  
Αγαμέμνονος 4, 15342 ΑΓΙΑ ΠΑΡΑΣΚΕΥΗ (ΑΤΤΙΚΗΣ), ΕΛΛΑΔΑ

(54) Προσδιορισμός Αντικειμένου: ΚΑΡΕΚΛΑ ΠΑΖΛ

---

*Περισσότερα στοιχεία στην πρώτη δημοσίευση: ΕΔΒΙ (Τεύχος Β') Ιούλιος 2008*

---

**(11) Αρ. Πιστοπ. Καταχώρησης Σχ. ή Υπ.:6002609**

(21) Αριθμός Αίτησης Σχ. ή Υπ.: 20080600030  
(15) Ημερομηνία Καταχώρησης: 05/02/2008  
(47) Ημερομηνία Χορήγησης: 31/07/2008  
(73) Δικαιούχος (οι): ΣΤΑΜΑΤΙΑΔΗΣ ΣΤΑΜΑΤΙΟΥ ΔΗΜΟΣΘΕΝΗΣ  
Αγαμέμνονος 4, 15342 ΑΓΙΑ ΠΑΡΑΣΚΕΥΗ (ΑΤΤΙΚΗΣ), ΕΛΛΑΔΑ

(54) Προσδιορισμός Αντικειμένου: ΖΩΝΗ

---

*Περισσότερα στοιχεία στην πρώτη δημοσίευση: ΕΔΒΙ (Τεύχος Β') Ιούλιος 2008*

---



---

**(11) Αρ. Πιστοπ. Καταχώρησης Σχ. ή Υπ.:6002610**

(21) Αριθμός Αίτησης Σχ. ή Υπ.: 20080600031  
(15) Ημερομηνία Καταχώρησης: 06/02/2008  
(47) Ημερομηνία Χορήγησης: 31/07/2008  
(73) Δικαιούχος (οι): ΙΩΑΝΝΗΣ ΣΤΑΘΩΡΗΣ ΜΟΝΟΠΡΟΣΩΠΗ ΕΤΑΙΡΕΙΑ ΠΕΡΙΟΡΙΣΜΕΝΗΣ ΕΥΘΥΝΗΣ ΚΑΙ ΔΙΑΚΡΙΤΙΚΟ ΤΙΤΛΟ "Ι.ΣΤΑΘΩΡΗΣ Ε.Π.Ε."  
Οδός Χαλκιδικής, Δημ. Διαμέρισμα Ιερισσού-Χαλκιδικής, 63075 ΙΕΡΙΣΣΟΣ (ΧΑΛΚΙΔΙΚΗΣ), ΕΛΛΑΔΑ

(54) Προσδιορισμός Αντικειμένου: ΤΥΡΙ

---

*Περισσότερα στοιχεία στην πρώτη δημοσίευση: ΕΛΒΙ (Τεύχος Β')* Ιούλιος 2008

---

---

**(11) Αρ. Πιστοπ. Καταχώρησης Σχ. ή Υπ.:6002611**

(21) Αριθμός Αίτησης Σχ. ή Υπ.: 20080600032  
(15) Ημερομηνία Καταχώρησης: 06/02/2008  
(47) Ημερομηνία Χορήγησης: 31/07/2008  
(73) Δικαιούχος (οι): ELBISCO ΑΝΩΝΥΜΟΣ ΒΙΟΜΗΧΑΝΙΚΗ & ΕΜΠΟΡΙΚΗ ΕΤΑΙΡΙΑ ΤΡΟΦΙΜΩΝ με διακριτικό τίτλο "ELBISCO ΑΒΕΕ"  
21ο χλμ. Λ. Μαραθώνος, 19009 ΠΙΚΕΡΜΙ (ΑΤΤΙΚΗΣ), ΕΛΛΑΔΑ

(54) Προσδιορισμός Αντικειμένου: ΚΟΥΤΙ ΣΥΣΚΕΥΑΣΙΑΣ

---

*Περισσότερα στοιχεία στην πρώτη δημοσίευση: ΕΛΒΙ (Τεύχος Β')* Ιούλιος 2008

---

---

**(11) Αρ. Πιστοπ. Καταχώρησης Σχ. ή Υπ.:6002612**

(21) Αριθμός Αίτησης Σχ. ή Υπ.: 20080600033  
(15) Ημερομηνία Καταχώρησης: 07/02/2008  
(47) Ημερομηνία Χορήγησης: 31/07/2008  
(73) Δικαιούχος (οι): ΤΣΟΓΚΛΗΣ ΚΥΡΙΑΚΟΣ  
Υψηλάντου και Εθνικής Αντιστάσεως 24, 27100 ΠΥΡΓΟΣ (ΗΛΕΙΑΣ), ΕΛΛΑΔΑ

(54) Προσδιορισμός Αντικειμένου: ΧΤΕΝΙ-ΣΧΑΡΑ ΚΑΛΥΨΗΣ ΥΔΡΟΡΡΟΩΝ -ΚΕΡΑΜΙΔΙΟΥ

---

*Περισσότερα στοιχεία στην πρώτη δημοσίευση: ΕΛΒΙ (Τεύχος Β')* Ιούλιος 2008

---

---

**(11) Αρ. Πιστοπ. Καταχώρησης Σχ. ή Υπ.:6002613**

(21) Αριθμός Αίτησης Σχ. ή Υπ.: 20080600034  
(15) Ημερομηνία Καταχώρησης: 11/02/2008  
(47) Ημερομηνία Χορήγησης: 31/07/2008  
(73) Δικαιούχος (οι): ΦΟΥΡΝΑΡΗ ΠΑΝΑΓΙΩΤΗ ΣΟΦΙΑ  
Ηλείας 4, 15234 ΧΑΛΛΑΝΔΡΙ (ΑΤΤΙΚΗΣ), ΕΛΛΑΔΑ

(54) Προσδιορισμός Αντικειμένου: ΑΞΕΣΟΥΑΡ ΥΠΟΔΗΜΑΤΩΝ

---

*Περισσότερα στοιχεία στην πρώτη δημοσίευση: ΕΛΒΙ (Τεύχος Β')* Ιούλιος 2008

---

---

**(11) Αρ. Πιστοπ. Καταχώρησης Σχ. ή Υπ.:6002614**

(21) Αριθμός Αίτησης Σχ. ή Υπ.: 20080600035  
(15) Ημερομηνία Καταχώρησης: 11/02/2008  
(47) Ημερομηνία Χορήγησης: 31/07/2008  
(73) Δικαιούχος (οι): ΤΣΟΓΚΛΗΣ ΚΥΡΙΑΚΟΣ  
Υψηλάντου και Εθνικής Αντιστάσεως 24, 27100 ΠΥΡΓΟΣ (ΗΛΕΙΑΣ), ΕΛΛΑΔΑ

(54) Προσδιορισμός Αντικειμένου: ΧΤΕΝΙ- ΣΧΑΡΑ ΚΑΛΥΨΗΣ ΥΔΡΟΡΡΟΩΝ -ΚΕΡΑΜΙΔΙΟΥ

---

*Περισσότερα στοιχεία στην πρώτη δημοσίευση: ΕΛΒΙ (Τεύχος Β')* Ιούλιος 2008

---

---

**(11) Αρ. Πιστοπ. Καταχώρησης Σχ. ή Υπ.:6002615**

(21) Αριθμός Αίτησης Σχ. ή Υπ.: 20080600038  
(15) Ημερομηνία Καταχώρησης: 14/02/2008  
(47) Ημερομηνία Χορήγησης: 31/07/2008  
(73) Δικαιούχος (οι): ΔΙΓΓΕΛΟΣ ΣΤΙΝΗΣ ΚΑΙ ΣΙΑ ΟΕ  
Δαβάκη 15, 57008 ΙΩΝΙΑ (ΘΕΣΣΑΛΟΝΙΚΗΣ), ΕΛΛΑΔΑ

**(54) Προσδιορισμός Αντικειμένου:** ΤΡΑΠΕΖΑΚΙΑ ΣΑΛΟΝΙΟΥ, ΤΡΑΠΕΖΑΚΙΑ ΛΑΜΠΑΣ, ΤΡΑΠΕΖΑΚΙΑ ΒΟΗΘΗΤΙΚΑ, ΚΟΝΣΟΛΕΣ

---

*Περισσότερα στοιχεία στην πρώτη δημοσίευση: ΕΛΒΙ (Τεύχος Β') Ιούλιος 2008*

---

---

**(11) Αρ. Πιστοπ. Καταχώρησης Σχ. ή Υπ.:6002616**

(21) Αριθμός Αίτησης Σχ. ή Υπ.: 20080600039  
(15) Ημερομηνία Καταχώρησης: 19/02/2008  
(47) Ημερομηνία Χορήγησης: 31/07/2008  
(73) Δικαιούχος (οι): ΝΙΚΟΛΗΣ ΓΚΡΟΥΠ ΕΜΠΟΡΙΚΗ ΚΑΙ ΒΙΟΜΗΧΑΝΙΚΗ  
ΑΝΩΝΥΜΗ ΕΤΑΙΡΕΙΑ- ΑΞΕΣΟΥΑΡ ΜΟΔΑΣ ΚΑΙ  
ΔΩΡΩΝ  
Ποσειδώνος 38-40 και Γκιτόνας 1, 14451 ΜΕΤΑΜΟΡΦΩΣΗ  
(ΑΤΤΙΚΗΣ), ΕΛΛΑΔΑ

**(54) Προσδιορισμός Αντικειμένου:** ΚΟΣΜΗΜΑΤΑ

---

*Περισσότερα στοιχεία στην πρώτη δημοσίευση: ΕΛΒΙ (Τεύχος Β') Ιούλιος 2008*

---

---

**(11) Αρ. Πιστοπ. Καταχώρησης Σχ. ή Υπ.:6002617**

(21) Αριθμός Αίτησης Σχ. ή Υπ.: 20080600040  
(15) Ημερομηνία Καταχώρησης: 20/02/2008  
(47) Ημερομηνία Χορήγησης: 31/07/2008  
(73) Δικαιούχος (οι): ΘΑΝΟΠΟΥΛΟΣ ΑΛΕΞΑΝΔΡΟΣ  
Σκάλα Μεσσηνίας, 24002 ΜΕΛΙΓΓΑΛΑΣ (ΜΕΣΣΗΝΙΑΣ),  
ΕΛΛΑΔΑ

**(54) Προσδιορισμός Αντικειμένου:** ΑΕΡΟΘΕΡΜΗ ΞΥΛΟΣΟΜΠΙΑ

---

*Περισσότερα στοιχεία στην πρώτη δημοσίευση: ΕΛΒΙ (Τεύχος Β') Ιούλιος 2008*

---

---

**(11) Αρ. Πιστοπ. Καταχώρησης Σχ. ή Υπ.:6002618**

(21) Αριθμός Αίτησης Σχ. ή Υπ.: 20080600041  
(15) Ημερομηνία Καταχώρησης: 21/02/2008  
(47) Ημερομηνία Χορήγησης: 31/07/2008  
(73) Δικαιούχος (οι): ΑΜΦΙΔΡΟΜΗ ΔΙΑΦΗΜΙΣΗ-ΕΞΟΠΛΙΣΜΟΣ ΕΠΑΓΓΕΛ-  
ΜΑΤΙΚΩΝ ΧΩΡΩΝ ΑΝΩΝΥΜΟΣ ΕΤΑΙΡΕΙΑ ΜΕ Δ.Τ. IN-  
TERACTIVE ADVERTISING A.E.  
Ταύρου 6, 17778 ΤΑΥΡΟΣ (ΑΤΤΙΚΗΣ), ΕΛΛΑΔΑ

**(54) Προσδιορισμός Αντικειμένου:** ΟΘΟΝΗ ΠΡΟΒΟΛΗΣ ΜΗΝΥΜΑΤΩΝ ΚΑΙ ΕΚΘΕΤΗΡΙΟ ΠΡΟΪΟΝΤΩΝ

---

*Περισσότερα στοιχεία στην πρώτη δημοσίευση: ΕΛΒΙ (Τεύχος Β') Ιούλιος 2008*

---

---

**(11) Αρ. Πιστοπ. Καταχώρησης Σχ. ή Υπ.:6002619**

(21) Αριθμός Αίτησης Σχ. ή Υπ.: 20080600042  
(15) Ημερομηνία Καταχώρησης: 22/02/2008  
(47) Ημερομηνία Χορήγησης: 31/07/2008  
(73) Δικαιούχος (οι): ΤΡΑΜΟΥΝΤΑΝΑΣ ΚΟΣΜΑΣ  
10χλμ Ν.Ε.Ο. Θεσσαλονίκης/Κατερίνης, ΤΘ 8, 57400  
ΣΙΝΔΟΣ (ΘΕΣΣΑΛΟΝΙΚΗΣ), ΕΛΛΑΔΑ

**(54) Προσδιορισμός Αντικειμένου:** ΒΟΥΡΤΣΙΣΤΗΡΙΟ-ΣΤΡΑΓΓΙΣΤΗΡΙΟ ΕΥΠΑΘΩΝ ΠΡΟΪΟΝΤΩΝ

---

*Περισσότερα στοιχεία στην πρώτη δημοσίευση: ΕΛΒΙ (Τεύχος Β') Ιούλιος 2008*

---

---

**(11) Αρ. Πιστοπ. Καταχώρησης Σχ. ή Υπ.:6002620**

- (21) Αριθμός Αίτησης Σχ. ή Υπ.: 20080600044  
(15) Ημερομηνία Καταχώρησης: 28/02/2008  
(47) Ημερομηνία Χορήγησης: 31/07/2008  
(73) Δικαιούχος (οι): ΟΔΥΣΣΕΑΣ ΧΑΤΖΗΒΑΣΙΛΕΙΟΥ ΚΑΙ ΣΙΑ Ε.Ε.  
Ιωνίας 137, 18450 ΝΙΚΑΙΑ (ΑΤΤΙΚΗΣ), ΕΛΛΑΔΑ
- (54) Προσδιορισμός Αντικειμένου:** ΠΟΔΙΕΣ ΚΟΥΖΙΝΑΣ
- 

*Περισσότερα στοιχεία στην πρώτη δημοσίευση: ΕΛΒΙ (Τεύχος Β') Ιούλιος 2008*

---

---

**(11) Αρ. Πιστοπ. Καταχώρησης Σχ. ή Υπ.:6002621**

- (21) Αριθμός Αίτησης Σχ. ή Υπ.: 20080600045  
(15) Ημερομηνία Καταχώρησης: 28/02/2008  
(47) Ημερομηνία Χορήγησης: 31/07/2008  
(73) Δικαιούχος (οι): ΟΔΥΣΣΕΑΣ ΧΑΤΖΗΒΑΣΙΛΕΙΟΥ ΚΑΙ ΣΙΑ Ε.Ε.  
Ιωνίας 137, 18450 ΝΙΚΑΙΑ (ΑΤΤΙΚΗΣ), ΕΛΛΑΔΑ
- (54) Προσδιορισμός Αντικειμένου:** ΠΙΕΤΣΕΤΕΣ (ΠΙΑΣΤΡΕΣ) ΠΡΟΣΤΑΤΕΥΤΙΚΕΣ ΚΟΥΖΙΝΑΣ
- 

*Περισσότερα στοιχεία στην πρώτη δημοσίευση: ΕΛΒΙ (Τεύχος Β') Ιούλιος 2008*

---

---

**(11) Αρ. Πιστοπ. Καταχώρησης Σχ. ή Υπ.:6002622**

- (21) Αριθμός Αίτησης Σχ. ή Υπ.: 20080600046  
(15) Ημερομηνία Καταχώρησης: 28/02/2008  
(47) Ημερομηνία Χορήγησης: 31/07/2008  
(73) Δικαιούχος (οι): ΟΔΥΣΣΕΑΣ ΧΑΤΖΗΒΑΣΙΛΕΙΟΥ ΚΑΙ ΣΙΑ Ε.Ε.  
Ιωνίας 137, 18450 ΝΙΚΑΙΑ (ΑΤΤΙΚΗΣ), ΕΛΛΑΔΑ
- (54) Προσδιορισμός Αντικειμένου:** ΚΟΥΠΕΣ ΚΕΡΑΜΙΚΕΣ
- 

*Περισσότερα στοιχεία στην πρώτη δημοσίευση: ΕΛΒΙ (Τεύχος Β') Ιούλιος 2008*

---

---

**(11) Αρ. Πιστοπ. Καταχώρησης Σχ. ή Υπ.:6002623**

- (21) Αριθμός Αίτησης Σχ. ή Υπ.: 20080600047  
(15) Ημερομηνία Καταχώρησης: 28/02/2008  
(47) Ημερομηνία Χορήγησης: 31/07/2008  
(73) Δικαιούχος (οι): ΟΔΥΣΣΕΑΣ ΧΑΤΖΗΒΑΣΙΛΕΙΟΥ ΚΑΙ ΣΙΑ Ε.Ε.  
Ιωνίας 137, 18450 ΝΙΚΑΙΑ (ΑΤΤΙΚΗΣ), ΕΛΛΑΔΑ
- (54) Προσδιορισμός Αντικειμένου:** ΔΙΑΚΟΣΜΗΤΙΚΟ ΑΝΤΙΚΕΙΜΕΝΟ
- 

*Περισσότερα στοιχεία στην πρώτη δημοσίευση: ΕΛΒΙ (Τεύχος Β') Ιούλιος 2008*

---

---

**(11) Αρ. Πιστοπ. Καταχώρησης Σχ. ή Υπ.:6002624**

- (21) Αριθμός Αίτησης Σχ. ή Υπ.: 20080600048  
(15) Ημερομηνία Καταχώρησης: 28/02/2008  
(47) Ημερομηνία Χορήγησης: 31/07/2008  
(73) Δικαιούχος (οι): ΟΔΥΣΣΕΑΣ ΧΑΤΖΗΒΑΣΙΛΕΙΟΥ ΚΑΙ ΣΙΑ Ε.Ε.  
Ιωνίας 137, 18450 ΝΙΚΑΙΑ (ΑΤΤΙΚΗΣ), ΕΛΛΑΔΑ
- (54) Προσδιορισμός Αντικειμένου:** ΠΡΟΣΤΑΤΕΥΤΙΚΑ ΓΑΝΤΙΑ ΚΟΥΖΙΝΑΣ ΓΙΑ ΟΙΚΙΑΚΗ ΧΡΗΣΗ
- 

*Περισσότερα στοιχεία στην πρώτη δημοσίευση: ΕΛΒΙ (Τεύχος Β') Ιούλιος 2008*

---

---

**(11) Αρ. Πιστοπ. Καταχώρησης Σχ. ή Υπ.:6002625**

- (21) Αριθμός Αίτησης Σχ. ή Υπ.: 20080600049  
(15) Ημερομηνία Καταχώρησης: 28/02/2008  
(47) Ημερομηνία Χορήγησης: 31/07/2008  
(73) Δικαιούχος (οι): ΟΔΥΣΣΕΑΣ ΧΑΤΖΗΒΑΣΙΛΕΙΟΥ ΚΑΙ ΣΙΑ Ε.Ε.  
Ιωνίας 137, 18450 ΝΙΚΑΙΑ (ΑΤΤΙΚΗΣ), ΕΛΛΑΔΑ
- (54) Προσδιορισμός Αντικειμένου:** ΥΦΑΣΜΑΤΙΝΕΣ ΨΩΜΙΕΡΕΣ
- 

*Περισσότερα στοιχεία στην πρώτη δημοσίευση: ΕΛΒΙ (Τεύχος Β') Ιούλιος 2008*

---

---

**(11) Αρ. Πιστοπ. Καταχώρησης Σχ. ή Υπ.:6002626**

- (21) Αριθμός Αίτησης Σχ. ή Υπ.: 20080600050  
(15) Ημερομηνία Καταχώρησης: 28/02/2008  
(47) Ημερομηνία Χορήγησης: 31/07/2008  
(73) Δικαιούχος (οι): ΟΔΥΣΣΕΑΣ ΧΑΤΖΗΒΑΣΙΛΕΙΟΥ ΚΑΙ ΣΙΑ Ε.Ε.  
Ιωνίας 137, 18450 ΝΙΚΑΙΑ (ΑΤΤΙΚΗΣ), ΕΛΛΑΔΑ
- (54) Προσδιορισμός Αντικειμένου:** ΥΦΑΣΜΑΤΙΝΑ ΠΟΤΗΡΟΠΙΑΝΑ (ΠΕΤΣΕΤΕΣ)
- 

*Περισσότερα στοιχεία στην πρώτη δημοσίευση: ΕΛΒΙ (Τεύχος Β') Ιούλιος 2008*

---

---

**(11) Αρ. Πιστοπ. Καταχώρησης Σχ. ή Υπ.:6002627**

- (21) Αριθμός Αίτησης Σχ. ή Υπ.: 20080600051  
(15) Ημερομηνία Καταχώρησης: 28/02/2008  
(47) Ημερομηνία Χορήγησης: 31/07/2008  
(73) Δικαιούχος (οι): ΟΔΥΣΣΕΑΣ ΧΑΤΖΗΒΑΣΙΛΕΙΟΥ ΚΑΙ ΣΙΑ Ε.Ε.  
Ιωνίας 137, 18450 ΝΙΚΑΙΑ (ΑΤΤΙΚΗΣ), ΕΛΛΑΔΑ
- (54) Προσδιορισμός Αντικειμένου:** ΤΣΑΝΤΑ ΥΦΑΣΜΑΤΙΝΗ
- 

*Περισσότερα στοιχεία στην πρώτη δημοσίευση: ΕΛΒΙ (Τεύχος Β') Ιούλιος 2008*

---

---

**(11) Αρ. Πιστοπ. Καταχώρησης Σχ. ή Υπ.:6002628**

- (21) Αριθμός Αίτησης Σχ. ή Υπ.: 20080600052  
(15) Ημερομηνία Καταχώρησης: 28/02/2008  
(47) Ημερομηνία Χορήγησης: 31/07/2008  
(73) Δικαιούχος (οι): Κ. ΚΑΡΑΪΣΚΟΣ Α.Ε.  
Λευκωσίας 74, 12133 ΠΕΡΙΣΤΕΡΙ (ΑΤΤΙΚΗΣ), ΕΛΛΑΔΑ
- (54) Προσδιορισμός Αντικειμένου:** ΚΕΝΤΗΜΑΤΑ
- 

*Περισσότερα στοιχεία στην πρώτη δημοσίευση: ΕΛΒΙ (Τεύχος Β') Ιούλιος 2008*

---

---

**(11) Αρ. Πιστοπ. Καταχώρησης Σχ. ή Υπ.:6002629**

- (21) Αριθμός Αίτησης Σχ. ή Υπ.: 20080600053  
(15) Ημερομηνία Καταχώρησης: 29/02/2008  
(47) Ημερομηνία Χορήγησης: 31/07/2008  
(73) Δικαιούχος (οι): ΑΝΩΝΥΜΗ ΕΜΠΟΡΙΚΗ ΒΙΟΤΕΧΝΙΚΗ ΚΑΤΑΣΚΕΥΑΣΤΙΚΗ ΚΑΙ ΣΧΕΔΙΑΣΤΙΚΗ ΕΤΑΙΡΕΙΑ ΚΟΝΒΕΞ Α.Ε.Β.Ε.  
με δ.τ. "ΚΟΝΒΕΞ Α.Ε.Β.Ε."  
Λεωφ. Γεννηματά 71, 19018 ΜΑΓΟΥΛΑ ΑΤΤΙΚΗΣ,  
ΕΛΛΑΔΑ
- (54) Προσδιορισμός Αντικειμένου:** ΕΞΑΡΤΗΜΑΤΑ ΤΖΑΚΙΟΥ
- 

*Περισσότερα στοιχεία στην πρώτη δημοσίευση: ΕΛΒΙ (Τεύχος Β') Ιούλιος 2008*

---

---

**(11) Αρ. Πιστοπ. Καταχώρησης Σχ. ή Υπ.:6002630**

(21) Αριθμός Αίτησης Σχ. ή Υπ.: 20080600054

(15) Ημερομηνία Καταχώρησης: 28/02/2008

(47) Ημερομηνία Χορήγησης: 31/07/2008

(73) Δικαιούχος (οι): Κ. ΚΑΡΑΪΣΚΟΣ Α.Ε.

Λευκωσίας 74, 12133 ΠΕΡΙΣΤΕΡΙ (ΑΤΤΙΚΗΣ), ΕΛΛΑΔΑ

(54) Προσδιορισμός Αντικειμένου: ΚΕΝΤΗΜΑΤΑ

---

---

*Περισσότερα στοιχεία στην πρώτη δημοσίευση: ΕΛΒΙ (Τεύχος Β')* Ιούλιος 2008

---

---

**ΕΥΡΕΤΗΡΙΟ ΕΚΔΟΘΕΝΤΩΝ Σχ. ή Υπ. ΣΥΜΦΩΝΑ ΜΕ ΤΗΝ ΑΛΦΑΒΗΤΙΚΗ ΣΕΙΡΑ ΤΩΝ ΔΙΚΑΙΟΥΧΩΝ**

ΔΙΚΑΙΟΥΧΟΣ (73)	ΠΡΟΣΔΙΟΡΙΣΜΟΣ ΑΝΤ/ΜΕΝΟΥ ΣΧ. Ή ΥΠ. (54)	ΚΑΤ/ΡΗΣΗ (15)	ΑΡ. ΠΙΣΤ. (11)
<i>ELBISCO ΑΝΩΝΥΜΟΣ ΒΙΟΜΗΧΑΝΙΚΗ &amp; ΕΜΠΟΡΙΚΗ ΕΤΑΙΡΙΑ ΤΡΟΦΙΜΩΝ με διακριτικό τίτλο "ELBISCO ΑΒΕΕ"</i>	ΚΟΥΤΙ ΣΥΣΚΕΥΑΣΙΑΣ	06/02/2008	6002611
<i>ΑΓΓΕΛΟΣ ΣΤΙΝΗΣ ΚΑΙ ΣΙΑ ΟΕ</i>	ΤΡΑΠΕΖΑΚΙΑ ΣΑΛΟΝΙΟΥ, ΤΡΑΠΕΖΑΚΙΑ ΛΑΜΠΑΣ, ΤΡΑΠΕΖΑΚΙΑ ΒΟΗΘΗΤΙΚΑ, ΚΟΝΣΟΛΕΣ	14/02/2008	6002615
<i>ΑΜΦΙΔΡΟΜΗ ΔΙΑΦΗΜΙΣΗ-ΕΞΟΠΛΙΣΜΟΣ ΕΠΑΓΓΕΛΜΑΤΙΚΩΝ ΧΩΡΩΝ ΑΝΩΝΥΜΟΣ ΕΤΑΙΡΕΙΑ ΜΕ Α.Τ. INTERACTIVE ADVERTISING A.E.</i>	ΟΘΟΝΗ ΠΡΟΒΟΛΗΣ ΜΗΝΥΜΑΤΩΝ ΚΑΙ ΕΚΘΕΤΗΡΙΟ ΠΡΟΪΟΝΤΩΝ	21/02/2008	6002618
<i>ΑΝΩΝΥΜΗ ΕΜΠΟΡΙΚΗ ΒΙΟΤΕΧΝΙΚΗ ΚΑΤΑΣΚΕΥΑΣΤΙΚΗ ΚΑΙ ΣΧΕΔΙΑΣΤΙΚΗ ΕΤΑΙΡΕΙΑ ΚΟΝΒΕΞ Α.Ε.Β.Ε. με δ.τ. "ΚΟΝΒΕΞ Α.Ε.Β.Ε."</i>	ΕΞΑΡΤΗΜΑΤΑ ΤΖΑΚΙΟΥ	29/02/2008	6002629
<i>ΘΑΝΟΠΟΥΛΟΣ ΑΛΕΞΑΝΔΡΟΣ</i>	ΑΕΡΟΘΕΡΜΗ ΞΥΛΟΣΟΜΠΙΑ	20/02/2008	6002617
<i>ΙΩΑΝΝΗΣ ΣΤΑΘΩΡΗΣ ΜΟΝΟΠΡΟΣΩΠΗ ΕΤΑΙΡΕΙΑ ΠΕΡΙΟΡΙΣΜΕΝΗΣ ΕΥΘΥΝΗΣ ΚΑΙ ΔΙΑΚΡΙΤΙΚΟ ΤΙΤΛΟ "Ι.ΣΤΑΘΩΡΗΣ Ε.Π.Ε."</i>	ΤΥΡΙ	06/02/2008	6002610
<i>Κ. ΚΑΡΑΪΣΚΟΣ Α.Ε.</i>	ΚΕΝΤΗΜΑΤΑ	28/02/2008	6002628
<i>Κ. ΚΑΡΑΪΣΚΟΣ Α.Ε.</i>	ΚΕΝΤΗΜΑΤΑ	28/02/2008	6002630
<i>ΚΩΝΣΤΑΝΤΟΠΟΥΛΟΥ ΑΝΑΣΤΑΣΙΑ</i>	ΧΕΙΡΟΠΟΙΗΤΟ ΑΝΤΙΚΕΙΜΕΝΟ ΑΠΟ ΓΥΑΛΙ ΣΕ ΒΑΣΗ ΑΠΟ ΜΠΡΟΥΤΖΟ	18/01/2008	6002605
<i>ΜΠΑΡΛΑΣ ΚΩΝΣΤΑΝΤΙΝΟΣ</i>	ΠΕΤΣΕΤΑ ΦΑΚΕΛΟΣ (ΑΝΩ ΚΑΙ ΚΑΤΩ), ΞΑΠΛΩΣΤΡΑΣ	05/02/2008	6002607
<i>Ν.Γ. ΚΑΛΛΙΚΟΥΝΗΣ ΑΕ</i>	ΚΟΥΤΙ ΣΥΣΚΕΥΑΣΙΑΣ ΓΙΑ ΑΛΚΟΟΛΟΥΧΑ ΠΟΤΑ	04/02/2008	6002606
<i>ΝΙΚΟΛΗΣ ΓΚΡΟΥΠ ΕΜΠΟΡΙΚΗ ΚΑΙ ΒΙΟΜΗΧΑΝΙΚΗ ΑΝΩΝΥΜΗ ΕΤΑΙΡΕΙΑ-ΑΞΕΣΟΥΑΡ ΜΟΔΑΣ ΚΑΙ ΔΩΡΩΝ</i>	ΚΟΣΜΗΜΑΤΑ	19/02/2008	6002616
<i>ΟΛΥΣΣΕΑΣ ΧΑΤΖΗΒΑΣΙΛΕΙΟΥ ΚΑΙ ΣΙΑ Ε.Ε.</i>	ΠΟΔΙΕΣ ΚΟΥΖΙΝΑΣ	28/02/2008	6002620
<i>ΟΛΥΣΣΕΑΣ ΧΑΤΖΗΒΑΣΙΛΕΙΟΥ ΚΑΙ ΣΙΑ Ε.Ε.</i>	ΠΕΤΣΕΤΕΣ (ΠΙΑΣΤΡΕΣ) ΠΡΟΣΤΑΤΕΥΤΙΚΕΣ ΚΟΥΖΙΝΑΣ	28/02/2008	6002621
<i>ΟΛΥΣΣΕΑΣ ΧΑΤΖΗΒΑΣΙΛΕΙΟΥ ΚΑΙ ΣΙΑ Ε.Ε.</i>	ΚΟΥΠΕΣ ΚΕΡΑΜΙΚΕΣ	28/02/2008	6002622
<i>ΟΛΥΣΣΕΑΣ ΧΑΤΖΗΒΑΣΙΛΕΙΟΥ ΚΑΙ ΣΙΑ Ε.Ε.</i>	ΔΙΑΚΟΣΜΗΤΙΚΟ ΑΝΤΙΚΕΙΜΕΝΟ	28/02/2008	6002623
<i>ΟΛΥΣΣΕΑΣ ΧΑΤΖΗΒΑΣΙΛΕΙΟΥ ΚΑΙ ΣΙΑ Ε.Ε.</i>	ΠΡΟΣΤΑΤΕΥΤΙΚΑ ΓΑΝΤΙΑ ΚΟΥΖΙΝΑΣ ΓΙΑ ΟΙΚΙΑΚΗ ΧΡΗΣΗ	28/02/2008	6002624
<i>ΟΛΥΣΣΕΑΣ ΧΑΤΖΗΒΑΣΙΛΕΙΟΥ ΚΑΙ ΣΙΑ Ε.Ε.</i>	ΥΦΑΣΜΑΤΙΝΕΣ ΨΩΜΙΕΡΕΣ	28/02/2008	6002625
<i>ΟΛΥΣΣΕΑΣ ΧΑΤΖΗΒΑΣΙΛΕΙΟΥ ΚΑΙ ΣΙΑ Ε.Ε.</i>	ΥΦΑΣΜΑΤΙΝΑ ΠΟΤΗΡΟΠΑΝΑ (ΠΕΤΣΕΤΕΣ)	28/02/2008	6002626
<i>ΟΛΥΣΣΕΑΣ ΧΑΤΖΗΒΑΣΙΛΕΙΟΥ ΚΑΙ ΣΙΑ Ε.Ε.</i>	ΤΣΑΝΤΑ ΥΦΑΣΜΑΤΙΝΗ	28/02/2008	6002627
<i>ΣΤΑΜΑΤΙΑΔΗΣ ΔΗΜΟΣΘΕΝΗΣ</i>	ΚΑΡΕΚΛΑ ΠΑΖΛ	05/02/2008	6002608
<i>ΣΤΑΜΑΤΙΑΔΗΣ ΔΗΜΟΣΘΕΝΗΣ</i>	ΖΩΝΗ	05/02/2008	6002609
<i>ΤΡΑΜΟΥΝΤΑΝΑΣ ΚΟΣΜΑΣ</i>	ΒΟΥΡΤΣΙΣΤΗΡΙΟ-ΣΤΡΑΓΓΙΣΤΗΡΙΟ ΕΥΠΑΘΩΝ ΠΡΟΪΟΝΤΩΝ	22/02/2008	6002619

<b>ΔΙΚΑΙΟΥΧΟΣ (73)</b>	<b>ΠΡΟΣΛΙΟΡΙΣΜΟΣ ΑΝΤ/ΜΕΝΟΥ ΣΧ. Ή ΥΠ. (54)</b>	<b>ΚΑΤ/ΡΗΣΗ (15)</b>	<b>ΑΡ. ΠΙΣΤ. (11)</b>
<i><b>ΤΣΟΓΚΛΗΣ ΚΥΡΙΑΚΟΣ</b></i>	ΧΤΕΝΙ-ΣΧΑΡΑ ΚΑΛΥΨΗΣ ΥΔΡΟΡΡΟΩΝ -ΚΕΡΑΜΙΔΙΟΥ	07/02/2008	6002612
<i><b>ΤΣΟΓΚΛΗΣ ΚΥΡΙΑΚΟΣ</b></i>	ΧΤΕΝΙ- ΣΧΑΡΑ ΚΑΛΥΨΗΣ ΥΔΡΟΡΡΟΩΝ -ΚΕΡΑΜΙΔΙΟΥ	11/02/2008	6002614
<i><b>ΦΟΥΡΝΑΡΗ ΣΟΦΙΑ</b></i>	ΑΞΕΣΟΥΑΡ ΥΠΟΔΗΜΑΤΩΝ	11/02/2008	6002613

**Μ Ε Ρ Ο Σ Γ '**  
**ΑΝΑΝΕΩΣΕΙΣ**

---

**ΑΝΑΝΕΩΣΕΙΣ ΚΑΤΑΧΩΡΗΜΕΝΩΝ ΣΧΕΔΙΩΝ Ή ΥΠΟΔΕΙΓΜΑΤΩΝ**

---

**(11) Αρ. Πιστοπ. Καταχώρησης Σχ. ή Υπ.:6000132**

(73) Δικαιούχος (οι): ΑΒΤΖΗΣ ΔΗΜΗΤΡΙΟΥ ΠΑΝΑΓΙΩΤΗΣ , Αμαλίας 55, ΑΓ. ΔΗΜΗΤΡΙΟΣ, 173 43 ΑΤΤΙΚΗ (GR) .  
(17) Ημερομηνία Ανανέωσης: 10-2-2013 (3η 5ετία)

---

**(11) Αρ. Πιστοπ. Καταχώρησης Σχ. ή Υπ.:6000245**

(73) Δικαιούχος (οι): PROFIL ΑΛΟΥΜΙΝΙΟΝ Α.Β.Ε. , 56ο χλμ Ε.Ο. Αθηνών-Λαμίας, ΟΙΝΟΦΥΤΑ, 320 11 ΒΟΙΩΤΙΑ (GR) .  
(17) Ημερομηνία Ανανέωσης: 1-7-2013 (3η 5ετία)

---

**(11) Αρ. Πιστοπ. Καταχώρησης Σχ. ή Υπ.:6000246**

(73) Δικαιούχος (οι): PROFIL ΑΛΟΥΜΙΝΙΟΝ Α.Β.Ε. , 56ο χλμ Ε.Ο. Αθηνών-Λαμίας, ΟΙΝΟΦΥΤΑ, 320 11 ΒΟΙΩΤΙΑ (GR) .  
(17) Ημερομηνία Ανανέωσης: 1-7-2013 (3η 5ετία)

---

**(11) Αρ. Πιστοπ. Καταχώρησης Σχ. ή Υπ.:6000247**

(73) Δικαιούχος (οι): PROFIL ΑΛΟΥΜΙΝΙΟΝ Α.Β.Ε. , 56ο χλμ Ε.Ο. Αθηνών-Λαμίας, ΟΙΝΟΦΥΤΑ, 320 11 ΒΟΙΩΤΙΑ (GR) .  
(17) Ημερομηνία Ανανέωσης: 1-7-2013 (3η 5ετία)

---

**(11) Αρ. Πιστοπ. Καταχώρησης Σχ. ή Υπ.:6000251**

(73) Δικαιούχος (οι): ZENECA LIMITED , 15 Stanhope Gate, W1Y 6LY LONDON (GB) .  
(17) Ημερομηνία Ανανέωσης: 9-7-2013 (3η 5ετία)

---

**(11) Αρ. Πιστοπ. Καταχώρησης Σχ. ή Υπ.:6000255**

(73) Δικαιούχος (οι): LEE SIAN GHEE ALAN , 15 Joan Road, 298899 SINGAPORE (SG) .  
(17) Ημερομηνία Ανανέωσης: 10-7-2013 (3η 5ετία)

---

**(11) Αρ. Πιστοπ. Καταχώρησης Σχ. ή Υπ.:6000257**

(73) Δικαιούχος (οι): SEAT S.A. , Zona Franca, Calle 2 No 1, 08040 BARCELONA (ES) .  
(17) Ημερομηνία Ανανέωσης: 15-7-2013 (3η 5ετία)

---

**(11) Αρ. Πιστοπ. Καταχώρησης Σχ. ή Υπ.:6000268**

(73) Δικαιούχος (οι): ΕΡΜΗΣ-ΕΡΜΗΧΡΩΜ Α.Ε. ΑΔΕΛΦΟΙ ΓΙΑΝΝΙΔΗ ΑΝΩΝΥΜΗ ΒΙΟΜΗΧΑΝΙΚΗ ΕΜΠΟΡΙΚΗ , Θεσσαλονίκης 45, ΜΟΣΧΑΤΟ, 183 46 ΠΕΙΡΑΙΑΣ (GR) .  
(17) Ημερομηνία Ανανέωσης: 21-7-2013 (3η 5ετία)

---

**(11) Αρ. Πιστοπ. Καταχώρησης Σχ. ή Υπ.:6000272**

(73) Δικαιούχος (οι): ΓΛΕΝΤΟΣ ΓΙΩΡΓΟΣ , Τσιμισκή 82, 546 22 ΘΕΣΣΑΛΟΝΙΚΗ (GR) .  
(17) Ημερομηνία Ανανέωσης: 23-7-2013 (3η 5ετία)

---

**(11) Αρ. Πιστοπ. Καταχώρησης Σχ. ή Υπ.:6000273**

(73) Δικαιούχος (οι): PEKAREV VLADIMIR YANOVITCH , ul. Sovetskoj Konstitucii d.44 "b" kv. 70, MOSKOVSKAYA OBLAST (RU) .  
(17) Ημερομηνία Ανανέωσης: 24-7-2013 (3η 5ετία)

---

**(11) Αρ. Πιστοπ. Καταχώρησης Σχ. ή Υπ.:6000275**

(73) Δικαιούχος (οι): THE GILLETTE COMPANY , Prudential Tower Building, BOSTON, 02199 MA (US) .  
(17) Ημερομηνία Ανανέωσης: 28-7-2013 (3η 5ετία)

---

**(11) Αρ. Πιστοπ. Καταχώρησης Σχ. ή Υπ.:6000280**

(73) Δικαιούχος (οι): JOHN O. BUTLER COMPANY , 4635 W. Foster Avenue, CHICAGO, 60630 IL (US) .  
(17) Ημερομηνία Ανανέωσης: 31-7-2013 (3η 5ετία)

---

**(11) Αρ. Πιστοπ. Καταχώρησης Σχ. ή Υπ.:6000281**

(73) Δικαιούχος (οι): GILLETTE CANADA INC. , 16700 Trans Canada, KIRKLAND, H9H 4Y8 QUEBEC (CA) .  
(17) Ημερομηνία Ανανέωσης: 6-8-2013 (3η 5ετία)



---

**(11) Αρ. Πιστοπ. Καταχώρησης Σχ. ή Υπ.:6000282**

(73) Δικαιούχος (οι): GILLETTE CANADA INC. , 16700 Trans Canada, KIRKLAND, H9H 4Y8 QUEBEC (CA) .

(17) Ημερομηνία Ανανέωσης: 6-8-2013 (3η 5ετία)

---

**(11) Αρ. Πιστοπ. Καταχώρησης Σχ. ή Υπ.:6000283**

(73) Δικαιούχος (οι): GILLETTE CANADA INC. , 16700 Trans Canada, KIRKLAND, H9H 4Y8 QUEBEC (CA) .

(17) Ημερομηνία Ανανέωσης: 6-8-2013 (3η 5ετία)

---

**(11) Αρ. Πιστοπ. Καταχώρησης Σχ. ή Υπ.:6000289**

(73) Δικαιούχος (οι): ΚΑΨΙΛΗΣ ΔΗΜΗΤΡΙΟΥ ΣΠΥΡΟΣ , Ροδοδάφνης 31, ΠΟΛΥΔΡΟΣΟ ΧΑΛΑΝΔΡΙΟΥ, 152 33 ΑΤΤΙΚΗ (GR) .

(17) Ημερομηνία Ανανέωσης: 21-8-2013 (3η 5ετία)

---

**(11) Αρ. Πιστοπ. Καταχώρησης Σχ. ή Υπ.:6000306**

(73) Δικαιούχος (οι): PFIZER IRELAND PHARMACEUTICALS , Pottery Road, Dun Laoghaire, County Dublin, . DUBLIN (IE) .

(17) Ημερομηνία Ανανέωσης: 23-9-2013 (3η 5ετία)

---

**(11) Αρ. Πιστοπ. Καταχώρησης Σχ. ή Υπ.:6000317**

(73) Δικαιούχος (οι): PERFETTI SPA , Via XXV Aprile 7/9, I-20020 LAINATE (MILANO) (IT) .

(17) Ημερομηνία Ανανέωσης: 28-9-2013 (3η 5ετία)

---

**(11) Αρ. Πιστοπ. Καταχώρησης Σχ. ή Υπ.:6000319**

(73) Δικαιούχος (οι): ASTRA AKTIEBOLAG , ΑΓΝΩΣΤΗ, S-151 85 SODERTALJE (SE) .

(17) Ημερομηνία Ανανέωσης: 30-9-2013 (3η 5ετία)

---

**(11) Αρ. Πιστοπ. Καταχώρησης Σχ. ή Υπ.:6000320**

(73) Δικαιούχος (οι): ASTRA AKTIEBOLAG , ΑΓΝΩΣΤΗ, S-151 85 SODERTALJE (SE) .

(17) Ημερομηνία Ανανέωσης: 30-9-2013 (3η 5ετία)

---

**(11) Αρ. Πιστοπ. Καταχώρησης Σχ. ή Υπ.:6000321**

(73) Δικαιούχος (οι): ASTRA AKTIEBOLAG , ΑΓΝΩΣΤΗ, S-151 85 SODERTALJE (SE) .

(17) Ημερομηνία Ανανέωσης: 30-9-2013 (3η 5ετία)

---

**(11) Αρ. Πιστοπ. Καταχώρησης Σχ. ή Υπ.:6000370**

(73) Δικαιούχος (οι): ΦΑΣΜΑ ΔΙΑΦΗΜΙΣΤΙΚΗ ΤΕΧΝΙΚΗ & ΕΜΠΟΡΙΚΗ ΑΝΩΝΥΜΗ ΕΤΑΙΡΕΙΑ , Εμπεδοκλέους 99, 162 32 ΑΘΗΝΑ (GR) .

(17) Ημερομηνία Ανανέωσης: 19-11-2013 (2η 5ετία)

---

**(11) Αρ. Πιστοπ. Καταχώρησης Σχ. ή Υπ.:6001632**

(73) Δικαιούχος (οι): ΣΕΜΙΤΕΚΟΛΟ ΚΩΝΣΤΑΝΤΙΝΟΥ ΕΜΜΑΝΟΥΗΛ, Μ. Μπλέσσα 14, 11476 ΑΘΗΝΑ (ΑΤΤΙΚΗΣ) (GR) .

(17) Ημερομηνία Ανανέωσης: 22-1-2013 (2η 5ετία)

---

**(11) Αρ. Πιστοπ. Καταχώρησης Σχ. ή Υπ.:6001692**

(73) Δικαιούχος (οι): ΠΥΞΙΔΑ ΔΙΑΔΙΚΤΥΟΥ ΜΟΝ. Ε.Π.Ε. , Φιλολάου 234, 11631 ΑΘΗΝΑ (ΑΤΤΙΚΗΣ) (GR) .

(17) Ημερομηνία Ανανέωσης: 4-3-2013 (2η 5ετία)

---

**(11) Αρ. Πιστοπ. Καταχώρησης Σχ. ή Υπ.:6001736**

(73) Δικαιούχος (οι): ΠΙΕΤΡΟΥ ΕΛΕΥΘΕΡΙΟΣ, Κων/νου Φρόντζου 10, 45444 ΙΩΑΝΝΙΝΑ (ΙΩΑΝΝΙΝΩΝ) (GR) .

(17) Ημερομηνία Ανανέωσης: 10-7-2013 (2η 5ετία)

---

**(11) Αρ. Πιστοπ. Καταχώρησης Σχ. ή Υπ.:6001737**

(73) Δικαιούχος (οι): ΠΙΕΤΡΟΥ ΕΛΕΥΘΕΡΙΟΣ, Κων/νου Φρόντζου 10, 45444 ΙΩΑΝΝΙΝΑ (ΙΩΑΝΝΙΝΩΝ) (GR) .

(17) Ημερομηνία Ανανέωσης: 10-7-2013 (2η 5ετία)

---

---

**(11) Αρ. Πιστοπ. Καταχώρησης Σχ. ή Υπ.:6001738**

(73) Δικαιούχος (οι): ΠΕΤΡΟΥ ΕΛΕΥΘΕΡΙΟΣ, Κων/νου Φρόντζου 10, 45444 ΙΩΑΝΝΙΝΑ (ΙΩΑΝΝΙΝΩΝ) (GR) .

(17) Ημερομηνία Ανανέωσης: 10-7-2013 (2η 5ετία)

---

**(11) Αρ. Πιστοπ. Καταχώρησης Σχ. ή Υπ.:6001739**

(73) Δικαιούχος (οι): ΠΕΤΡΟΥ ΕΛΕΥΘΕΡΙΟΣ, Κων/νου Φρόντζου 10, 45444 ΙΩΑΝΝΙΝΑ (ΙΩΑΝΝΙΝΩΝ) (GR) .

(17) Ημερομηνία Ανανέωσης: 10-7-2013 (2η 5ετία)

---

**(11) Αρ. Πιστοπ. Καταχώρησης Σχ. ή Υπ.:6001740**

(73) Δικαιούχος (οι): ΠΕΤΡΟΥ ΕΛΕΥΘΕΡΙΟΣ, Κων/νου Φρόντζου 10, 45444 ΙΩΑΝΝΙΝΑ (ΙΩΑΝΝΙΝΩΝ) (GR) .

(17) Ημερομηνία Ανανέωσης: 10-7-2013 (2η 5ετία)

---

**(11) Αρ. Πιστοπ. Καταχώρησης Σχ. ή Υπ.:6001741**

(73) Δικαιούχος (οι): ΠΕΤΡΟΥ ΕΛΕΥΘΕΡΙΟΣ, Κων/νου Φρόντζου 10, 45444 ΙΩΑΝΝΙΝΑ (ΙΩΑΝΝΙΝΩΝ) (GR) .

(17) Ημερομηνία Ανανέωσης: 10-7-2013 (2η 5ετία)

---

**(11) Αρ. Πιστοπ. Καταχώρησης Σχ. ή Υπ.:6001742**

(73) Δικαιούχος (οι): ΓΕΝΤΕΚΟΣ ΠΕΡΙΚΛΗ ΓΕΩΡΓΙΟΣ, Ζερβουδάκη 60, 10445 ΑΘΗΝΑ (ΑΤΤΙΚΗΣ) (GR) .

(17) Ημερομηνία Ανανέωσης: 15-7-2013 (2η 5ετία)

---

**(11) Αρ. Πιστοπ. Καταχώρησης Σχ. ή Υπ.:6001750**

(73) Δικαιούχος (οι): ΔΙΑΡΟΥΤΣΟΣ ΗΛΙΑ ΘΕΟΔΩΡΟΣ, Βασιλέως Παύλου 135, 16673 ΒΟΥΛΑ (ΑΤΤΙΚΗΣ) (GR) .

(17) Ημερομηνία Ανανέωσης: 25-7-2013 (2η 5ετία)

---

**(11) Αρ. Πιστοπ. Καταχώρησης Σχ. ή Υπ.:6001751**

(73) Δικαιούχος (οι): S.C. JOHNSON & SON INC. , 1525 Howe Street, 53403 Racine, WI (US) .

(17) Ημερομηνία Ανανέωσης: 1-8-2013 (2η 5ετία)

---

**(11) Αρ. Πιστοπ. Καταχώρησης Σχ. ή Υπ.:6001756**

(73) Δικαιούχος (οι): ΠΑΝΑΓΙΩΤΗΣ Γ. ΝΙΚΑΣ ΑΝΩΝΥΜΟΣ ΒΙΟΜΗΧΑΝΙΚΗ ΚΑΙ ΕΜΠΟΡΙΚΗ ΕΤΑΙΡΕΙΑ Δ.Τ. Π.Γ. ΝΙΚΑΣ Α.Β.Ε.Ε. ,  
22ο χλμ Εθ.Οδού Αθηνών-Λαμίας, ΑΓ. Στέφανος, 145 65 ΑΤΤΙΚΗ (GR) .

(17) Ημερομηνία Ανανέωσης: 6-8-2013 (2η 5ετία)

---

**(11) Αρ. Πιστοπ. Καταχώρησης Σχ. ή Υπ.:6001760**

(73) Δικαιούχος (οι): ΓΑΛΕΝΤΟΣ ΓΕΩΡΓΙΟΣ, Τσιμισκή 82, 54622 ΘΕΣΣΑΛΟΝΙΚΗ (ΘΕΣΣΑΛΟΝΙΚΗΣ) (GR) .

(17) Ημερομηνία Ανανέωσης: 29-8-2013 (2η 5ετία)

---

**ΜΕΡΟΣ Δ'**  
**ΜΕΤΑΒΟΛΕΣ**

<b>ΑΡ. ΣΧ. Ή ΥΠΟΔ.</b>	<b>ΠΑΡΑΙΤΗΣΕΙΣ</b>
6000221	Η εταιρεία "Vencon - Ν. Βάρσος ΑΒΕΤΕ" δικαιούχος του υπ' αριθμ. 6000221 πιστοποιητικού καταχώρησης σχεδίου ή υποδείγματος παραιτείται από όλα τα δικαιώματά της.
6001697	Ο κ. Κωνσταντίνος Καραμήτσας δικαιούχος του υπ' αριθμ. 601697 πιστοποιητικού καταχώρησης σχεδίου ή υποδείγματος παραιτείται από όλα τα δικαιώματά του.

**Μ Ε Ρ Ο Σ Ε '**  
**ΛΗΞΗ ΠΡΟΣΤΑΣΙΑΣ**

**ΛΗΞΗ ΠΡΟΣΤΑΣΙΑΣ ΚΑΤΑΧΩΡΗΜΕΝΩΝ ΣΧΕΔΙΩΝ Ή ΥΠΟΔΕΙΓΜΑΤΩΝ**

(11) **Αρ. Πιστοπ. Καταχώρησης Σχ. ή Υπ.:6000111**

(73) Δικαιούχος (οι): SIEMENS AG , Wittelsbacherplatz 2, 80333 MUENCHEN (DE) .

(11) **Αρ. Πιστοπ. Καταχώρησης Σχ. ή Υπ.:6000114**

(73) Δικαιούχος (οι): SIEMENS AG , Wittelsbacherplatz 2, 80333 MUENCHEN (DE) .

(11) **Αρ. Πιστοπ. Καταχώρησης Σχ. ή Υπ.:6000115**

(73) Δικαιούχος (οι): SIEMENS AG , Wittelsbacherplatz 2, 80333 MUENCHEN (DE) .

(11) **Αρ. Πιστοπ. Καταχώρησης Σχ. ή Υπ.:6000135**

(73) Δικαιούχος (οι): ΔΗΜΗΤΡΙΟΣ ΚΟΤΣΙΑΛΕΛΟΣ ΠΡΟΙΟΝΤΑ ΑΛΟΥΜΙΝΙΟΥ ΑΒΕΕ , Γιασεμιών 33α, ΧΑΛΑΝΔΡΙ, 151 25 ΑΤΤΙΚΗ (GR) .

(11) **Αρ. Πιστοπ. Καταχώρησης Σχ. ή Υπ.:6000141**

(73) Δικαιούχος (οι): COLGATE-PALMOLIVE COMPANY , 300 Park Avenue, NEW YORK, 10022 NY (US) .

(11) **Αρ. Πιστοπ. Καταχώρησης Σχ. ή Υπ.:6000144**

(73) Δικαιούχος (οι): ΠΑΝΤΕΛΕΩΝ ΒΑΣΙΛΕΙΟΥ ΜΙΧΑΛΗΣ , Σκιάθου 53, 112 54 ΑΘΗΝΑ (GR) .

(11) **Αρ. Πιστοπ. Καταχώρησης Σχ. ή Υπ.:6001620**

(73) Δικαιούχος (οι): WARNER LAMBERT COMPANY LLC , 201 Tabor Road, 07950 MORRIS PLAINS N. JERSEY (US) .

(11) **Αρ. Πιστοπ. Καταχώρησης Σχ. ή Υπ.:6001621**

(73) Δικαιούχος (οι): ΠΡΟΙΣΤΑΚΗΣ ΙΩΑΝΝΟΥ ΕΜΜΑΝΟΥΗΛ, Μασσώλου 166, 71601 Ν.ΑΛΙΚΑΡΝΑΣΣΟΣ (ΗΡΑΚΛΕΙΟΥ) (GR) .

(11) **Αρ. Πιστοπ. Καταχώρησης Σχ. ή Υπ.:6001624**

(73) Δικαιούχος (οι): VISIBELLE DERMA INSTITUTE, INC. , 9220 James Avenue South, BLOOMINGTON, 55431 MINNESOTA (US) .

(11) **Αρ. Πιστοπ. Καταχώρησης Σχ. ή Υπ.:6001625**

(73) Δικαιούχος (οι): ΚΩΝΣΤΑΝΤΙΝΙΔΟΥ ΓΕΩΡΓΙΟΥ ΔΕΣΠΟΙΝΑ, Ιπποκράτους 5, 13671 ΑΧΑΡΝΕΣ (ΑΤΤΙΚΗΣ) (GR) .

(11) **Αρ. Πιστοπ. Καταχώρησης Σχ. ή Υπ.:6001626**

(73) Δικαιούχος (οι): ΤΣΙΛΙΑΚΟΥ ΣΤΑΜΑΤΙΟΥ ΣΟΦΙΑ, Λαγουμτζή 6, 17671 ΚΑΛΛΙΘΕΑ (ΑΤΤΙΚΗΣ) (GR) .

(11) **Αρ. Πιστοπ. Καταχώρησης Σχ. ή Υπ.:6001627**

(73) Δικαιούχος (οι): ΤΣΙΛΙΑΚΟΥ ΣΤΑΜΑΤΙΟΥ ΣΟΦΙΑ, Λαγουμτζή 6, 17671 ΚΑΛΛΙΘΕΑ (ΑΤΤΙΚΗΣ) (GR) .

(11) **Αρ. Πιστοπ. Καταχώρησης Σχ. ή Υπ.:6001628**

(73) Δικαιούχος (οι): ΚΥΡΙΑΚΟΥ ΚΩΣΤΑΣ, Κουμανούδη 1Ε, 1065 ΛΕΥΚΩΣΙΑ (CΥ) .

(11) **Αρ. Πιστοπ. Καταχώρησης Σχ. ή Υπ.:6001629**

(73) Δικαιούχος (οι): ΜΑΓΓΙΝΑΣ ΔΗΜΗΤΡΙΟΥ ΓΕΩΡΓΙΟΣ, Καραισκάκη 17, 19100 ΜΕΓΑΡΑ (ΑΤΤΙΚΗΣ) (GR) .

(11) **Αρ. Πιστοπ. Καταχώρησης Σχ. ή Υπ.:6001634**

(73) Δικαιούχος (οι): ΟΡΓΑΝΩΤΙΚΗ ΕΠΙΤΡΟΠΗ ΟΛΥΜΠΙΑΚΩΝ ΑΓΩΝΩΝ "ΑΘΗΝΑ 2004 Α.Ε." , Ιωλκού και Φιλικής Εταιρίας, 14234 ΝΕΑ ΙΩΝΙΑ (ΑΤΤΙΚΗΣ) (GR) .

(11) **Αρ. Πιστοπ. Καταχώρησης Σχ. ή Υπ.:6001635**

(73) Δικαιούχος (οι): ΟΡΓΑΝΩΤΙΚΗ ΕΠΙΤΡΟΠΗ ΟΛΥΜΠΙΑΚΩΝ ΑΓΩΝΩΝ "ΑΘΗΝΑ 2004 Α.Ε." , Ιωλκού και Φιλικής Εταιρίας, 14234 ΝΕΑ ΙΩΝΙΑ (ΑΤΤΙΚΗΣ) (GR) .

(11) **Αρ. Πιστοπ. Καταχώρησης Σχ. ή Υπ.:6001636**

(73) Δικαιούχος (οι): ΟΡΓΑΝΩΤΙΚΗ ΕΠΙΤΡΟΠΗ ΟΛΥΜΠΙΑΚΩΝ ΑΓΩΝΩΝ "ΑΘΗΝΑ 2004 Α.Ε." , Ιωλκού και Φιλικής Εταιρίας, 14234 ΝΕΑ ΙΩΝΙΑ (ΑΤΤΙΚΗΣ) (GR) .

---

**(11) Αρ. Πιστοπ. Καταχώρησης Σχ. ή Υπ.:6001637**

(73) Δικαιούχος (οι): ΟΡΓΑΝΩΤΙΚΗ ΕΠΙΤΡΟΠΗ ΟΛΥΜΠΙΑΚΩΝ ΑΓΩΝΩΝ "ΑΘΗΝΑ 2004 Α.Ε." , Ιωλκού και Φιλικής Εταιρίας, 14234 ΝΕΑ ΙΩΝΙΑ (ΑΤΤΙΚΗΣ) (GR) .

---

**(11) Αρ. Πιστοπ. Καταχώρησης Σχ. ή Υπ.:6001638**

(73) Δικαιούχος (οι): ΟΡΓΑΝΩΤΙΚΗ ΕΠΙΤΡΟΠΗ ΟΛΥΜΠΙΑΚΩΝ ΑΓΩΝΩΝ "ΑΘΗΝΑ 2004 Α.Ε." , Ιωλκού και Φιλικής Εταιρίας, 14234 ΝΕΑ ΙΩΝΙΑ (ΑΤΤΙΚΗΣ) (GR) .

---

**(11) Αρ. Πιστοπ. Καταχώρησης Σχ. ή Υπ.:6001639**

(73) Δικαιούχος (οι): ΟΡΓΑΝΩΤΙΚΗ ΕΠΙΤΡΟΠΗ ΟΛΥΜΠΙΑΚΩΝ ΑΓΩΝΩΝ "ΑΘΗΝΑ 2004 Α.Ε." , Ιωλκού και Φιλικής Εταιρίας, 14234 ΝΕΑ ΙΩΝΙΑ (ΑΤΤΙΚΗΣ) (GR) .

---

**(11) Αρ. Πιστοπ. Καταχώρησης Σχ. ή Υπ.:6001640**

(73) Δικαιούχος (οι): ΟΡΓΑΝΩΤΙΚΗ ΕΠΙΤΡΟΠΗ ΟΛΥΜΠΙΑΚΩΝ ΑΓΩΝΩΝ "ΑΘΗΝΑ 2004 Α.Ε." , Ιωλκού και Φιλικής Εταιρίας, 14234 ΝΕΑ ΙΩΝΙΑ (ΑΤΤΙΚΗΣ) (GR) .

---

**(11) Αρ. Πιστοπ. Καταχώρησης Σχ. ή Υπ.:6001641**

(73) Δικαιούχος (οι): ΟΡΓΑΝΩΤΙΚΗ ΕΠΙΤΡΟΠΗ ΟΛΥΜΠΙΑΚΩΝ ΑΓΩΝΩΝ "ΑΘΗΝΑ 2004 Α.Ε." , Ιωλκού και Φιλικής Εταιρίας, 14234 ΝΕΑ ΙΩΝΙΑ (ΑΤΤΙΚΗΣ) (GR) .

---

**(11) Αρ. Πιστοπ. Καταχώρησης Σχ. ή Υπ.:6001642**

(73) Δικαιούχος (οι): ΟΡΓΑΝΩΤΙΚΗ ΕΠΙΤΡΟΠΗ ΟΛΥΜΠΙΑΚΩΝ ΑΓΩΝΩΝ "ΑΘΗΝΑ 2004 Α.Ε." , Ιωλκού και Φιλικής Εταιρίας, 14234 ΝΕΑ ΙΩΝΙΑ (ΑΤΤΙΚΗΣ) (GR) .

---

**(11) Αρ. Πιστοπ. Καταχώρησης Σχ. ή Υπ.:6001643**

(73) Δικαιούχος (οι): ΟΡΓΑΝΩΤΙΚΗ ΕΠΙΤΡΟΠΗ ΟΛΥΜΠΙΑΚΩΝ ΑΓΩΝΩΝ "ΑΘΗΝΑ 2004 Α.Ε." , Ιωλκού και Φιλικής Εταιρίας, 14234 ΝΕΑ ΙΩΝΙΑ (ΑΤΤΙΚΗΣ) (GR) .

---

**(11) Αρ. Πιστοπ. Καταχώρησης Σχ. ή Υπ.:6001644**

(73) Δικαιούχος (οι): ΟΡΓΑΝΩΤΙΚΗ ΕΠΙΤΡΟΠΗ ΟΛΥΜΠΙΑΚΩΝ ΑΓΩΝΩΝ "ΑΘΗΝΑ 2004 Α.Ε." , Ιωλκού και Φιλικής Εταιρίας, 14234 ΝΕΑ ΙΩΝΙΑ (ΑΤΤΙΚΗΣ) (GR) .

---

**(11) Αρ. Πιστοπ. Καταχώρησης Σχ. ή Υπ.:6001645**

(73) Δικαιούχος (οι): ΟΡΓΑΝΩΤΙΚΗ ΕΠΙΤΡΟΠΗ ΟΛΥΜΠΙΑΚΩΝ ΑΓΩΝΩΝ "ΑΘΗΝΑ 2004 Α.Ε." , Ιωλκού και Φιλικής Εταιρίας, 14234 ΝΕΑ ΙΩΝΙΑ (ΑΤΤΙΚΗΣ) (GR) .

---

**(11) Αρ. Πιστοπ. Καταχώρησης Σχ. ή Υπ.:6001646**

(73) Δικαιούχος (οι): ΟΡΓΑΝΩΤΙΚΗ ΕΠΙΤΡΟΠΗ ΟΛΥΜΠΙΑΚΩΝ ΑΓΩΝΩΝ "ΑΘΗΝΑ 2004 Α.Ε." , Ιωλκού και Φιλικής Εταιρίας, 14234 ΝΕΑ ΙΩΝΙΑ (ΑΤΤΙΚΗΣ) (GR) .

---

**(11) Αρ. Πιστοπ. Καταχώρησης Σχ. ή Υπ.:6001649**

(73) Δικαιούχος (οι): ΟΡΓΑΝΩΤΙΚΗ ΕΠΙΤΡΟΠΗ ΟΛΥΜΠΙΑΚΩΝ ΑΓΩΝΩΝ "ΑΘΗΝΑ 2004 Α.Ε." , Ιωλκού και Φιλικής Εταιρίας, 14234 ΝΕΑ ΙΩΝΙΑ (ΑΤΤΙΚΗΣ) (GR) .

---

**(11) Αρ. Πιστοπ. Καταχώρησης Σχ. ή Υπ.:6001650**

(73) Δικαιούχος (οι): ΟΡΓΑΝΩΤΙΚΗ ΕΠΙΤΡΟΠΗ ΟΛΥΜΠΙΑΚΩΝ ΑΓΩΝΩΝ "ΑΘΗΝΑ 2004 Α.Ε." , Ιωλκού και Φιλικής Εταιρίας, 14234 ΝΕΑ ΙΩΝΙΑ (ΑΤΤΙΚΗΣ) (GR) .

---

**(11) Αρ. Πιστοπ. Καταχώρησης Σχ. ή Υπ.:6001651**

(73) Δικαιούχος (οι): ΟΡΓΑΝΩΤΙΚΗ ΕΠΙΤΡΟΠΗ ΟΛΥΜΠΙΑΚΩΝ ΑΓΩΝΩΝ "ΑΘΗΝΑ 2004 Α.Ε." , Ιωλκού και Φιλικής Εταιρίας, 14234 ΝΕΑ ΙΩΝΙΑ (ΑΤΤΙΚΗΣ) (GR) .

---

**(11) Αρ. Πιστοπ. Καταχώρησης Σχ. ή Υπ.:6001652**

(73) Δικαιούχος (οι): TAGAWA TADAHIRO , 201, 10-9,Higashiimajyuku 3-Chome,Himeji-City, 670-0056 HYOGO (JP) .

---

<b>(11) Αρ. Πιστοπ. Καταχώρησης Σχ. ή Υπ.:6001657</b>	
(73) Δικαιούχος (οι):	ΚΡΕΤΑ ΟΛΥΜΠΙΑΣ ΟΙΝΟΠΟΙΗΤΙΚΗ ΓΕΩΡΓΙΚΗ-ΒΙΟΜΗΧΑΝΙΚΗ ΑΝΩΝΥΜΗ ΕΤΑΙΡΕΙΑ , Κοινότητα Κουνάβων Πεδιάδος, 70100 ΗΡΑΚΛΕΙΟ ΚΡΗΤΗΣ (GR) .
<b>(11) Αρ. Πιστοπ. Καταχώρησης Σχ. ή Υπ.:6001659</b>	
(73) Δικαιούχος (οι):	TEFAL S.A. , Z.I. Des Granges,, 74156 RUMILLY (FR) .
<b>(11) Αρ. Πιστοπ. Καταχώρησης Σχ. ή Υπ.:6001660</b>	
(73) Δικαιούχος (οι):	1) BRETON E.P.E. , Αχαΐας 2 και Τροιζηνίας, 15464 Ν.ΚΗΦΙΣΙΑ (ΑΤΤΙΚΗΣ) (GR) . 2) PRAIA ARTICLES TEXTILS S.A. , Pasaje Corominas S/N, 08540 CENTELLES (BARCELONA) (ES) .
<b>(11) Αρ. Πιστοπ. Καταχώρησης Σχ. ή Υπ.:6001661</b>	
(73) Δικαιούχος (οι):	COLGATE PALMOLIVE COMPANY , 300 Park Avenue, 10022 NEW YORK (US) .
<b>(11) Αρ. Πιστοπ. Καταχώρησης Σχ. ή Υπ.:6001662</b>	
(73) Δικαιούχος (οι):	ΑΦΟΙ Ν. ΒΑΛΑΒΑΝΗ - ΒΙΟΜΗΧΑΝΙΑ ΥΑΛΟΥ Α.Ε. , Φαρσάλων 109, 41335 ΛΑΡΙΣΑ (ΛΑΡΙΣΙΑΣ) (GR) .
<b>(11) Αρ. Πιστοπ. Καταχώρησης Σχ. ή Υπ.:6001663</b>	
(73) Δικαιούχος (οι):	ΚΑΛΜΠΑΡΗΣ ΧΡΗΣΤΟΥ ΑΡΓΥΡΙΟΣ , Δαβάκη 1, ΠΑΠΑΓΟΥ, 156 69 ΑΤΤΙΚΗ (GR) .ΠΡΩΣΕΝΤ ΑΕ , Αρχιμήδους 84, Βιομηχανική Ζώνη, 194 00 ΚΟΡΩΠΙ (GR) .
<b>(11) Αρ. Πιστοπ. Καταχώρησης Σχ. ή Υπ.:6001671</b>	
(73) Δικαιούχος (οι):	ΝΤΙΚΑΣ ΚΩΝΣΤΑΝΤΙΝΟΥ ΔΗΜΗΤΡΙΟΣ , Μαρκιανού 3, ΑΝΩ ΛΙΟΣΙΑ, 133 41 ΑΤΤΙΚΗ (GR) .
<b>(11) Αρ. Πιστοπ. Καταχώρησης Σχ. ή Υπ.:6001672</b>	
(73) Δικαιούχος (οι):	ΝΤΙΚΑΣ ΚΩΝΣΤΑΝΤΙΝΟΥ ΔΗΜΗΤΡΙΟΣ , Μαρκιανού 3, ΑΝΩ ΛΙΟΣΙΑ, 133 41 ΑΤΤΙΚΗ (GR) .
<b>(11) Αρ. Πιστοπ. Καταχώρησης Σχ. ή Υπ.:6001673</b>	
(73) Δικαιούχος (οι):	WARNER-LAMBERT COMPANY LLC , 201 Tabor Road, Morris Plains, 07950 NJ (US) .
<b>(11) Αρ. Πιστοπ. Καταχώρησης Σχ. ή Υπ.:6001676</b>	
(73) Δικαιούχος (οι):	WARNER-LAMBERT COMPANY LLC , 201 Tabor Road, Morris Plains, 07950 NJ (US) .
<b>(11) Αρ. Πιστοπ. Καταχώρησης Σχ. ή Υπ.:6001677</b>	
(73) Δικαιούχος (οι):	ΜΠΟΣΚΟΣ ΓΕΩΡΓΙΟΣ, Βιζυηνού 46Α, 54636 ΘΕΣΣΑΛΟΝΙΚΗ (ΘΕΣΣΑΛΟΝΙΚΗΣ) (GR) .
<b>(11) Αρ. Πιστοπ. Καταχώρησης Σχ. ή Υπ.:6001678</b>	
(73) Δικαιούχος (οι):	VANHEE CHRIS, Waalbeekpark 58, B-9870 ZULTE (BE) .
<b>(11) Αρ. Πιστοπ. Καταχώρησης Σχ. ή Υπ.:6001682</b>	
(73) Δικαιούχος (οι):	ΑΪΒΑΤΙΔΗΣ ΑΒΕ , Ιφιγενείας 4, 14122 ΗΡΑΚΛΕΙΟ (ΑΤΤΙΚΗΣ) (GR) .
<b>(11) Αρ. Πιστοπ. Καταχώρησης Σχ. ή Υπ.:6001690</b>	
(73) Δικαιούχος (οι):	SARACINI RAFFAELLO, Μαρκορά 56, 11141 ΑΘΗΝΑ (ΑΤΤΙΚΗΣ) (GR) .
<b>(11) Αρ. Πιστοπ. Καταχώρησης Σχ. ή Υπ.:6001708</b>	
(73) Δικαιούχος (οι):	KNORR BESTFOODS HELLAS ΑΝΩΝΥΜΟΣ ΒΙΟΜΗΧΑΝΙΚΗ ΚΑΙ ΕΜΠΟΡΙΚΗ ΕΤΑΙΡΕΙΑ , Λεωφ. Αθηνών- Πειραιώς 74α, 10441 ΠΕΙΡΑΙΑΣ (GR) .

**ΜΕΡΟΣ ΣΤ'**  
**ΑΚΥΡΩΣΕΙΣ**

---

ΟΥΔΕΜΙΑ

---

## ΣΥΝΔΡΟΜΕΣ ΓΙΑ ΤΟ ΕΔΒΙ

α) Σε οπτικό δίσκο (CD), ως εξής:		
Τεύχη Α' και Β' μαζί ανά δίσκο .....	EYPΩ	2,00
Ετήσια συνδρομή Εσωτερικού για τα Τεύχη Α' και Β' μαζί.....	EYPΩ	22,00
Ετήσια συνδρομή Εξωτερικού για τα Τεύχη Α' και Β' μαζί.....	EYPΩ	44,00
β) Ετήσια συνδρομή για τα Τεύχη Α' και Β' μαζί σε έντυπη μορφή και σε οπτικό δίσκο (CD) ταυτόχρονα.....		
Ετήσια συνδρομή Εσωτερικού .....	EYPΩ	77,00
Ετήσια συνδρομή Εξωτερικού .....	EYPΩ	154,00
γ) Ετήσια συνδρομή για την πρόσβαση και στα δύο Τεύχη του ΕΔΒΙ στις ιστοσελίδες του ΟΒΙ.....	EYPΩ	0,00

Κάθε ενδιαφερόμενος μπορεί να προμηθεύεται το ΕΔΒΙ ή να ζητήσει να γίνει συνδρομητής από τον:

Οργανισμό Βιομηχανικής Ιδιοκτησίας (ΟΒΙ)  
Παντανάσσης 5  
151 25 Παράδεισος Αμαρουσίου  
τηλ.: 2106828231

## SUBSCRIPTIONS FOR THE INDUSTRIAL PROPERTY BULLETIN

a) On compact disc (CD):		
Volume A' and B', price per disc .....	EURO	2,00
Annual domestic subscription for both Volumes (A' and B') .....	EURO	22,00
Annual foreign subscription for both Volumes (A' and B') .....	EURO	44,00
b) Annual subscription for both Volumes (A' and B') in printed form and on compact disc (CD) simultaneously		
Annual domestic subscription .....	EURO	77,00
Annual foreign subscription .....	EURO	154,00
c) Annual subscription for access to both Volumes (A' and B') displayed on the OBI's website pages.....	EURO	0,00

For bulletin purchasing or subscription information, please contact:

5 Pandanassis Str.  
151 25 Paradissos Amarousiou  
Athens - Greece  
tel.: (0030210) 6828231