

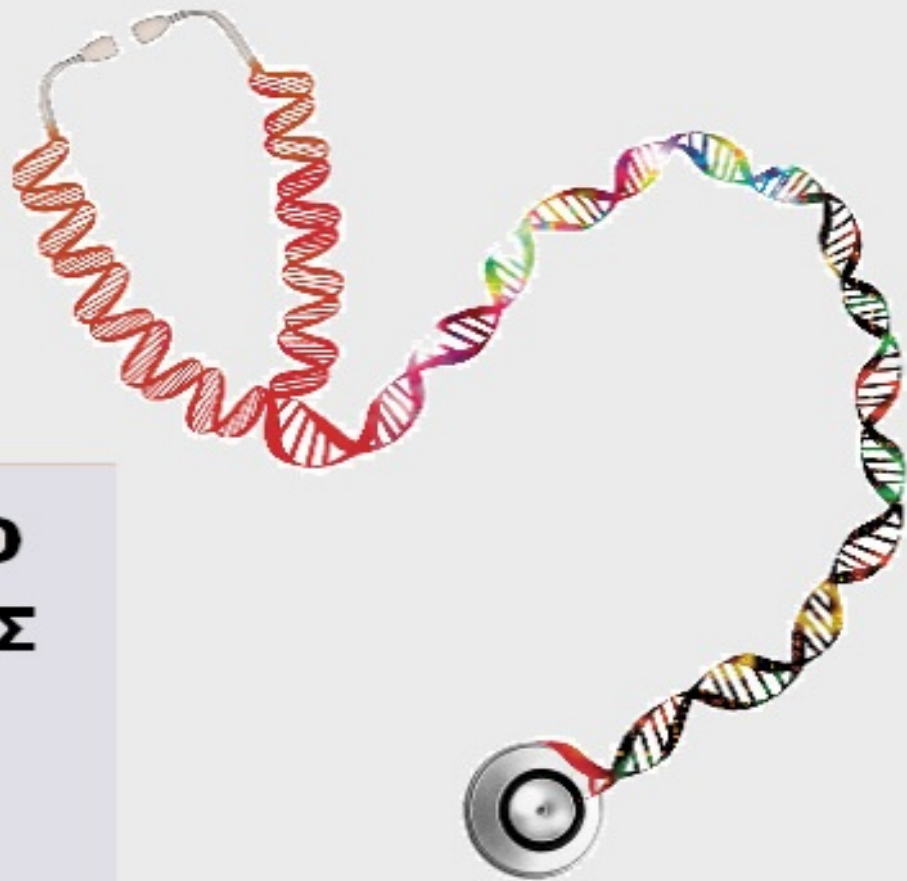

ΟΡΓΑΝΙΣΜΟΣ
ΒΙΟΜΗΧΑΝΙΚΗΣ
ΙΔΙΟΚΤΗΣΙΑΣ

**ΕΙΔΙΚΟ ΔΕΛΤΙΟ
ΒΙΟΜΗΧΑΝΙΚΗΣ
ΙΔΙΟΚΤΗΣΙΑΣ
(ΕΔΒΙ)**



National Human Genome Research Institute

**ΤΕΥΧΟΣ Β΄
ΣΧΕΔΙΑ Ή ΥΠΟΔΕΙΓΜΑΤΑ
ΙΑΝΟΥΑΡΙΟΣ 2020**



ΟΡΓΑΝΙΣΜΟΣ
ΒΙΟΜΗΧΑΝΙΚΗΣ
ΙΔΙΟΚΤΗΣΙΑΣ

Γιάννη Σταυρουλάκη 5 (πρώην Παντανάσσης)
151 25 Παράδεισος Αμαρουσίου

ΤΕΛΕΦΑΞ: 210 6819231

ΤΗΛΕΦΩΝΑ:

ΓΕΝΙΚΕΣ ΠΛΗΡΟΦΟΡΙΕΣ:210 6183500
ΚΑΤΑΘΕΣΕΙΣ:210 6183593
ΤΕΛΗ:210 6183594
ΕΞΕΤΑΣΤΕΣ:210 6183595
ΛΟΓΙΣΤΗΡΙΟ:.....210 6183596
ΝΟΜΙΚΑ ΘΕΜΑΤΑ:210 6183597
ΤΕΧΝΙΚΗ ΠΛΗΡΟΦΟΡΗΣΗ: .. 210 6183598
ΔΗΜΟΣΙΕΣ ΣΧΕΣΕΙΣ: 210 6183599

Επιμέλεια - Έκδοση:
Μαρία Βουτζούλια
Οργανισμός Βιομηχανικής Ιδιοκτησίας (OBI)

© Οργανισμός Βιομηχανικής Ιδιοκτησίας (OBI)

24-02-2020



INDUSTRIAL
PROPERTY
ORGANISATION

5, Gianni Stavroulaki str.(former Pandanassis str.)
GR 151 25 Paradissos Amaroussiou Athens, Greece

TELEFAX: 210 6819231

TELEPHONE:

GENERAL INFORMATION: +30 210 6183500
RECEIVING OFFICE: +30 210 6183593
FEES: +30 210 6183594
EXAMINERS: +30 210 6183595
ACCOUNTS OFFICE: +30 210 6183596
LEGAL METTERS:+30 210 6183597
TECHNICAL INFORMATION:+30 210 6183598
PUBLIC RELATIONS:+30 210 6183599

Editor - Publisher:
Maria Voutzoulia
Industrial Property Organisation (OBI)

© Industrial Property Organisation (OBI)

24-02-2020

ΕΙΣΑΓΩΓΙΚΟ ΣΗΜΕΙΩΜΑ

Το Ειδικό Δελτίο Βιομηχανικής Ιδιοκτησίας τηρείται από τον Οργανισμό Βιομηχανικής Ιδιοκτησίας (Ο.Β.Ι.) κατ' εφαρμογή του άρθρου 4 του νόμου 1733/1987(ΦΕΚ 171,Α') και αποτελείται δύο τεύχη:

Στο **ΤΕΥΧΟΣ Α'** δημοσιεύονται σε μηνιαία βάση τα εξής :

- Αιτήσεις και χορηγήσεις Διπλωμάτων Ευρεσιτεχνίας (Δ.Ε.)
- Αιτήσεις και χορηγήσεις Πιστοποιητικών Υποδείγματος Χρησιμότητας (Π.Υ.Χ.)
- Αιτήσεις και χορηγήσεις Συμπληρωματικών Πιστοποιητικών Προστασίας για Φυτοπροστατευτικά προϊόντα (Σ.Π.Π.Φ.Π.)
- Αιτήσεις και χορηγήσεις Συμπληρωματικών Πιστοποιητικών Προστασίας για Φάρμακα (Σ.Π.Π.Φ.)
- Αιτήσεις παράτασης ισχύος για Συμπληρωματικά Πιστοποιητικά Προστασίας για Παιδιατρικά Φάρμακα (Σ.Π.Π.Π.Φ.)
- Αιτήσεις Μετάφρασης Αξιώσεων Ευρωπαϊκών Διπλωμάτων Ευρεσιτεχνίας
- Πιστοποιητικά Μεταφράσεων Ευρωπαϊκών Διπλωμάτων Ευρεσιτεχνίας
- Μεταβολές - Διορθώσεις αιτήσεων και χορηγήσεων τίτλων βιομηχανικής ιδιοκτησίας
- Εκπτώσεις - Ανακλήσεις Εκπτώσεων αιτήσεων και χορηγήσεων τίτλων βιομηχανικής ιδιοκτησίας

Στο **ΤΕΥΧΟΣ Β'** δημοσιεύονται σε μηνιαία βάση οι αιτήσεις και τα καταχωρημένα Σχέδια ή Υποδείγματα.

Τα παραπάνω τεύχη διατίθενται ξεχωριστά.

ΠΕΡΙΕΧΟΜΕΝΑ

Ανάλυση κωδικών αρθμών.....	5
Συντμήσεις.....	5

**ΜΕΡΟΣ Α΄
ΚΑΤΑΧΩΡΗΜΕΝΕΣ ΑΙΤΗΣΕΙΣ ΣΧΕΔΙΩΝ Ή
ΥΠΟΔΕΙΓΜΑΤΩΝ**

1.Αιτήσεις Σχεδίων ή Υποδειγμάτων.....	6
2.Ευρετήριο αιτήσεων σύμφωνα με την αλφαβητική σειρά των καταθετών.....	37

**ΜΕΡΟΣ Β΄
ΧΟΡΗΓΗΣΕΙΣ ΠΙΣΤΟΠΟΙΗΤΙΚΩΝ ΚΑΤΑΧΩΡΗΣΗΣ
ΣΧΕΔΙΩΝ Ή ΥΠΟΔΕΙΓΜΑΤΩΝ**

1.Πιστοποιητικά καταχώρησης σχεδίων ή υποδειγμάτων.....	39
2.Ευρετήριο πιστοποιητικών καταχώρησης σχεδίων ή υποδειγμάτων σύμφωνα με την αλφαβητική σειρά των καταθετών	41

ΜΕΡΟΣ Γ΄ ΑΝΑΝΕΩΣΕΙΣ.....	42
-------------------------------------	-----------

ΜΕΡΟΣ Δ΄ ΛΗΞΗ ΠΡΟΣΤΑΣΙΑΣ.....	47
--	-----------

ΜΕΡΟΣ Ε΄ ΜΕΤΑΒΟΛΕΣ.....	49
------------------------------------	-----------

ΜΕΡΟΣ ΣΤ΄ ΔΙΟΡΘΩΣΕΙΣ ΚΑΙ ΕΠΑΝΑΔΗΜΟΣΙΕΥΣΕΙΣ.....	50
--	-----------

– ΑΝΑΚΟΙΝΩΣΕΙΣ - ΣΥΝΔΡΟΜΕΣ	52
--	-----------

CONTENTS

INID Codes.....	5
Abbreviations.....	5

**PART A΄
REGISTERED DESIGN APPLICATIONS**

1.Design Applications.....	6
2.Design Application Index in alphabetical order of the applicant.....	37

**PART B΄
GRANTS OF DESIGN REGISTRATION CERTIFICATES**

1.Design registration certificates.....	39
2.Index of design registration certificates in alphabetical order of the applicant.....	41

PART C΄ RENEWALS.....	42
----------------------------------	-----------

PART D΄ EXPIRY OF PROTECTION.....	47
--	-----------

PART E΄ MODIFICATION.....	49
--------------------------------------	-----------

PART F΄ CORRECTIONS AND RE-PUBLICATIONS.....	50
---	-----------

– ANNOUNCEMENTS - SUBSCRIPTION	52
--	-----------

ΚΩΔΙΚΟΙ ΑΡΙΘΜΟΙ

- (11) Αριθμός Πιστοποιητικού Καταχώρησης Σχεδίου ή Υποδείγματος
- (15) Ημερομηνία Καταχώρησης / Ανανέωσης
- (17) Διάρκεια προστασίας Καταχώρησης / Ανανέωσης
- (18) Ημερομηνία λήξης προστασίας / ανανέωσης προστασίας
- (21) Αριθμός Αίτησης Σχεδίου ή Υποδείγματος
- (22) Ημερομηνία κατάθεσης
- (28) Αριθμός Σχεδίων/Υποδειγμάτων
- (29) Κατάθεση δείγματος
-
- (30) Δεδομένα Προτεραιότητας
- (46) Ημερομηνία λήξης αναβολής δημοσίευσης
- (51) Ταξινόμηση Locarno
- (54) Προσδιορισμός αντικειμένου
-
- (71) Καταθέτης(ες)
- (72) Δημιουργός(οι)
- (73) Δικαιούχος(οι)
- (74) Πληρεξούσιος(οι)
- (-) Αντίκλητος (οι)
– Δεν υπάρχει πρόβλεψη στο αντίστοιχο πρότυπο : WIPO STANDARD ST.80

Οδηγός αναφοράς για το WIPO STANDARD ST.80(Σύσταση που αφορά βιβλιογραφικά δεδομένα σχετικά με τα Σχέδια):

<http://www.wipo.int/export/sites/www/standards/en/pdf/03-80-01.pdf>

INID CODES

- (11) Serial number of the registration and/or number of the design document
- (15) Date of the registration / Date of the renewal
- (17) Expected duration of the registration / renewal
- (18) Expected expiration date of the registration / renewal
- (21) Serial number of the application
- (22) Date of filling of the application
- (28) Number of industrial designs included in the application
- (29) Indication of the form in which the industrial design is filed, e.g., as a reproduction of the industrial design or as a specimen thereof
-
- (30) Data relating to priority under the Paris Convention
- (46) Date of expiration of deferment
- (51) Locarno Classification
- (54) Designation of (s) or product(s) covered by the industrial design or title of the industrial design
-
- (71) Name(s) and address(es) of the applicant(s)
- (72) Name(s) of the creator(s) if known to be such
- (73) Name(s) and address(es) of the owner(s)
- (74) Name(s) and address(es) of the representative(s)
- (-) Name(s) and address(es) of the Contact Person(s)
- Not existing in WIPO STANDARD ST.80

Reference guide to WIPO STANDARD ST.80(RECOMMENDATION CONCERNING BIBLIOGRAPHIC DATA RELATING TO INDUSTRIAL DESIGNS):

<http://www.wipo.int/export/sites/www/standards/en/pdf/03-80-01.pdf>

ΣΥΝΤΜΗΣΕΙΣ

OBI: Οργανισμός Βιομηχανικής Ιδιοκτησίας

EABI: Ειδικό Δελτίο Βιομηχανικής Ιδιοκτησίας

Δ.Σ.: Διοικητικό Συμβούλιο

ΣΧ. ή ΥΠ.: Σχέδιο ή Υπόδειγμα

ΑΡ.ΑΙΤ.: Αριθμός αίτησης

ΜΕΡΟΣ Α΄

ΑΙΤΗΣΕΙΣ ΚΑΙ ΑΝΑΒΟΛΕΣ ΣΧΕΔΙΩΝ Ή ΥΠΟΔΕΙΓΜΑΤΩΝ

ΑΙΤΗΣΕΙΣ

(21) Αρ. Αίτησης Σχ. ή Υπ:	20190600057
(22) Ημερομηνία Κατάθεσης:	06-08-2019
(18) Ημ. Λήξης 1ης πενταετίας:	06-08-2024
(71) Καταθέτης(ες):	PHARMAMIND LTD Νίκου Παστελλόπουλου 4 ΕΓΚΩΜΗ ΛΕΥΚΩΣΙΑ 2417 CYPRUS
(30) Συμβ. Προτεραιότητα(ες):	
(72) Δημιουργός(οι):	ΑΝΕΜΗΣ ΦΩΤΙΟΣ
(74) Πληρεξούσιος:	ΡΕΚΟΥΜΗΣ ΙΩΑΝΝΗΣ Ακαδημίας 63 ΑΘΗΝΑ 10678 ΕΛΛΑΔΑ
(-) Αντίκλητος:	ΡΕΚΟΥΜΗΣ ΙΩΑΝΝΗΣ Ακαδημίας 63 ΑΘΗΝΑ 10678 ΕΛΛΑΔΑ
(28) Αριθμός Σχεδίων/Υποδειγμάτων:	1
(51) Ταξινόμηση Locarno:	08-08
(54) Προσδιορισμός Αντικειμένου:	ΣΗΜΑΝΣΗ ΡΑΦΙΩΝ ΛΙΑΝΙΚΟΥ ΕΜΠΟΡΙΟΥ & ΙΔΙΑΙΤΕΡΩΣ ΓΙΑ ΚΑΤΑΣΤΗΜΑΤΑ-ΦΑΡΜΑΚΕΙΑ
(29) Κατάθεση δείγματος:	Όχι

Πληροφορίες σχετικά με τον αριθμό των σχεδίων και άλλες σημαντικές πληροφορίες:

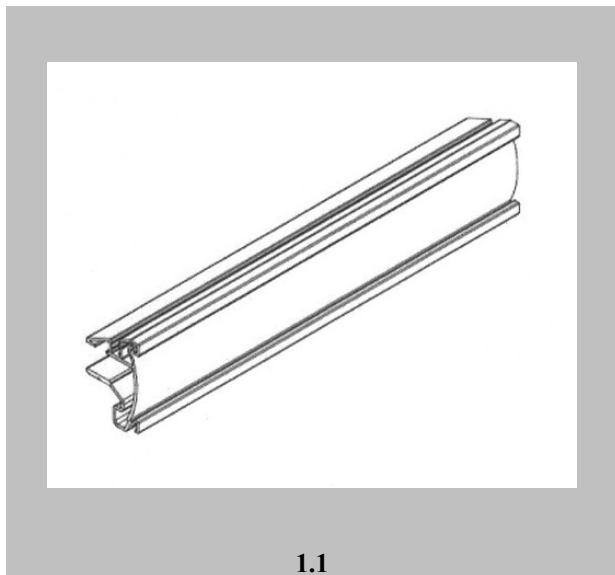

(21) Αρ. Αίτησης Σχ. ή Υπ:	20190600058
(22) Ημερομηνία Κατάθεσης:	08-08-2019
(18) Ημ. Λήξης 1ης πενταετίας:	08-08-2024
(71) Καταθέτης(ες):	ΣΕΡΓΑΚΗΣ DESIGN HELLAS ΜΟΝΟΠΡΟΣΩΠΗ Ι.Κ.Ε. ΚΑΙ Δ.Τ. ΣΕΡΓΑΚΗΣ DESIGN HELLAS MIKE ΚΑΡΑΓΙΩΡΓΗ ΣΕΡΒΙΑΣ 7 ΑΘΗΝΑ 10563 ΕΛΛΑΔΑ
(30) Συμβ. Προτεραιότητα(ες):	
(72) Δημιουργός(οι):	ΣΕΡΓΑΚΗΣ ΙΩΑΝΝΗΣ
(74) Πληρεξούσιος:	
(-) Αντίκλητος:	
(28) Αριθμός Σχεδίων/Υποδειγμάτων:	50
(51) Ταξινόμηση Locarno:	11-01
(54) Προσδιορισμός Αντικειμένου:	ΚΟΣΜΗΜΑΤΑ
(29) Κατάθεση δείγματος:	Όχι

Πληροφορίες σχετικά με τον αριθμό των σχεδίων και άλλες σημαντικές πληροφορίες:

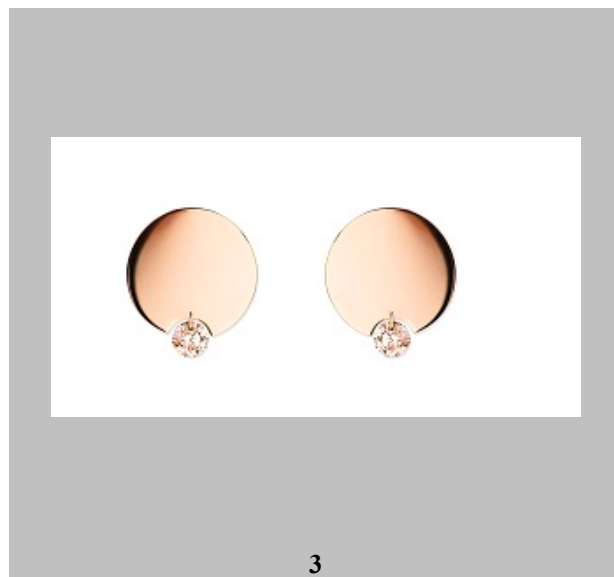
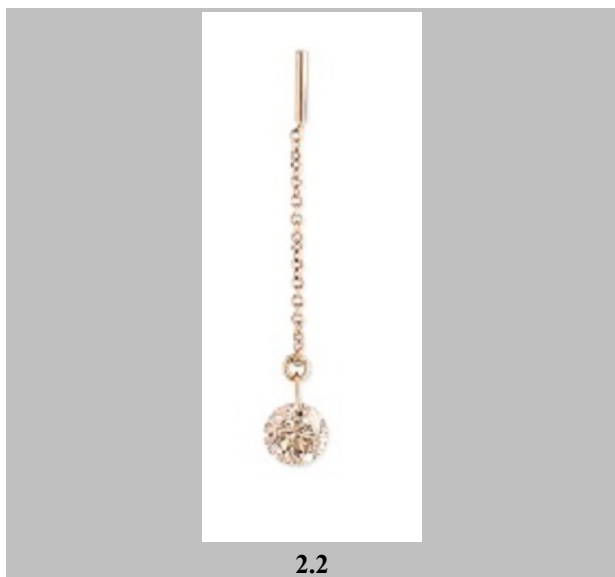
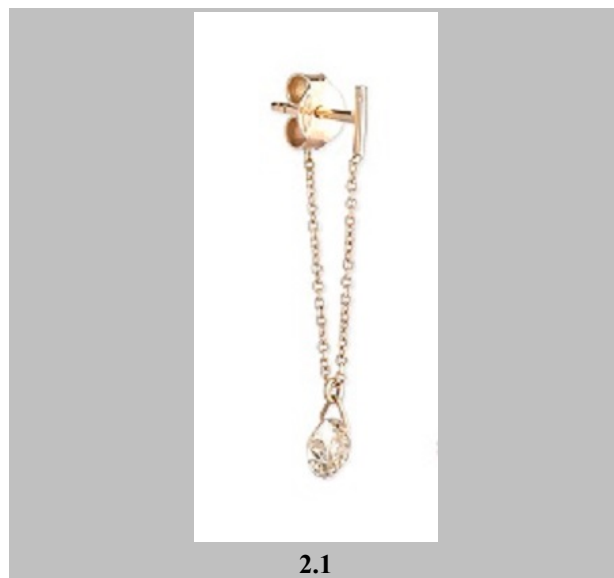
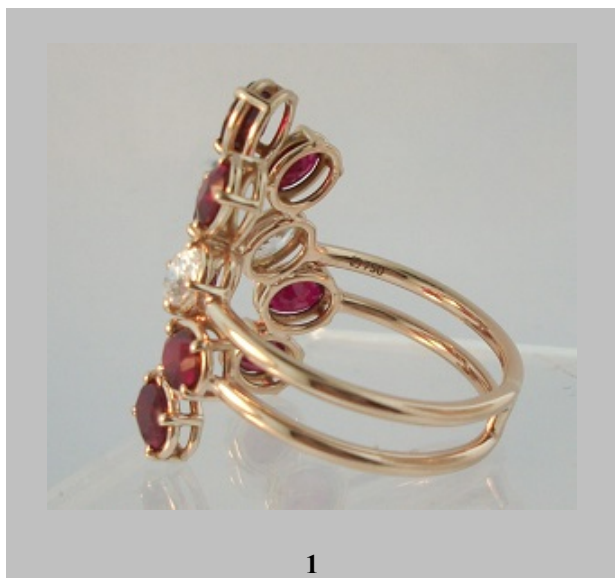



4



5



6



7



8



9



10

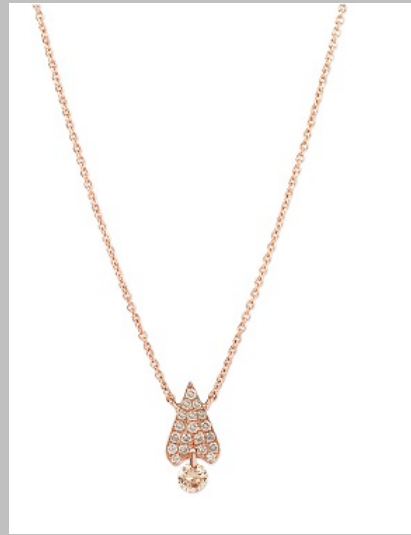

11



12



13



14



15



16



17



18



19



20



21



22



23



24



25



26



27



28



29



30



31



32

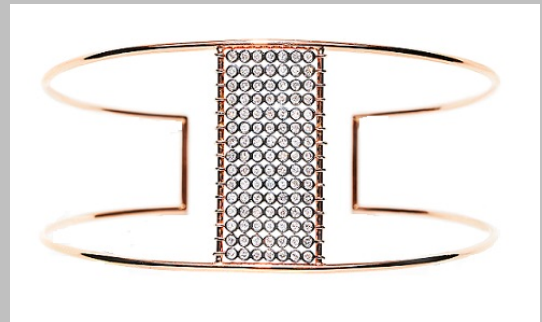

33



34



35



36



37

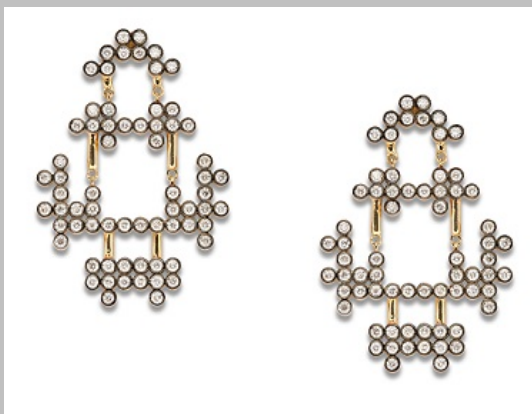

38

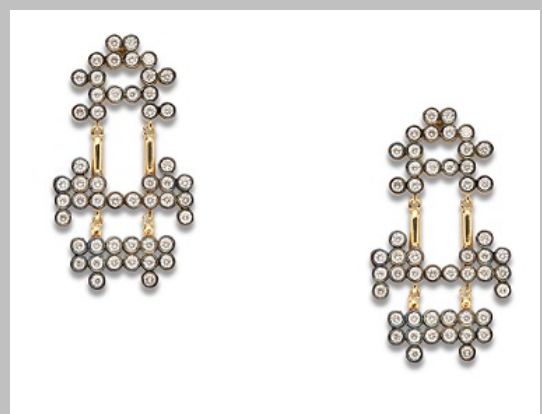

39



40



41



42



43



44



45



46



47



48



49



50

- | | |
|------------------------------------|---|
| (21) Αρ. Αίτησης Σχ. ή Υπ: | 20190600059 |
| (22) Ημερομηνία Κατάθεσης: | 08-08-2019 |
| (18) Ημ. Λήξης 1ης πενταετίας: | 08-08-2024 |
| (71) Καταθέτης(ες): | ΣΕΡΓΑΚΗΣ DESIGN HELLAS ΜΟΝΟΠΡΟΣΩΠΗ Ι.Κ.Ε. ΚΑΙ Δ.Τ.
ΣΕΡΓΑΚΗΣ DESIGN HELLAS ΜΙΚΕ
ΚΑΡΑΓΙΩΡΓΗ ΣΕΡΒΙΑΣ 7 ΑΘΗΝΑ 10563 ΕΛΛΑΔΑ |
| (30) Συμβ. Προτεραιότητα(ες): | |
| (72) Δημιουργός(οι): | ΣΕΡΓΑΚΗΣ ΙΩΑΝΝΗΣ |
| (74) Πληρεξούσιος: | |
| (-) Αντίκλητος: | |
| (28) Αριθμός Σχεδίων/Υποδειγμάτων: | 50 |
| (51) Ταξινόμηση Locarno: | 11-01 |
| (54) Προσδιορισμός Αντικειμένου: | ΚΟΣΜΗΜΑΤΑ |
| (29) Κατάθεση δείγματος: | Όχι |

Πληροφορίες σχετικά με τον αριθμό των σχεδίων και άλλες σημαντικές πληροφορίες:

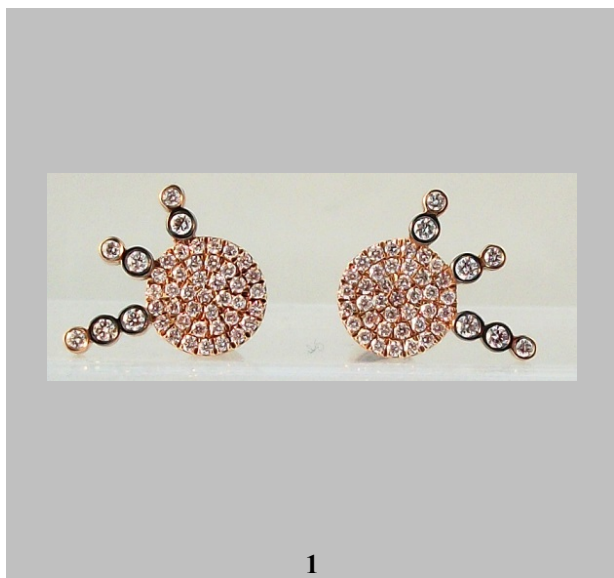



5



6



7

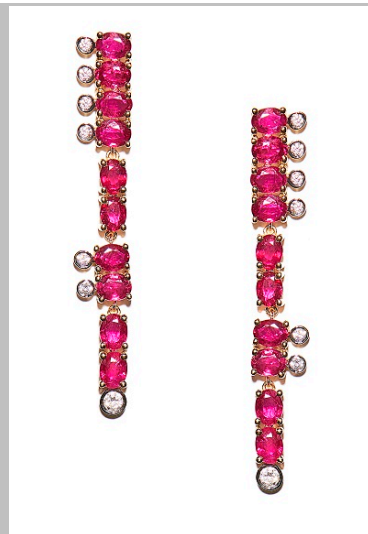

8



9



10



11



12



13



14

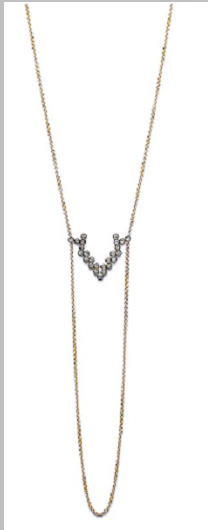

15



16



17



18



19



20



21



22



23



24



25



26

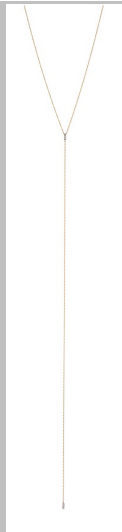

27

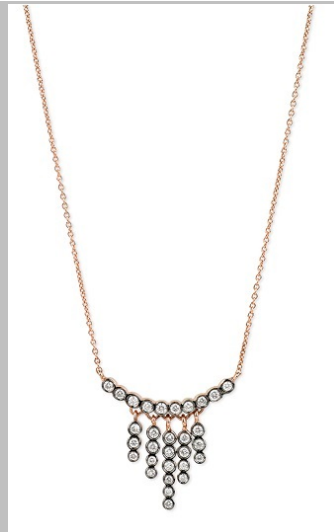

28

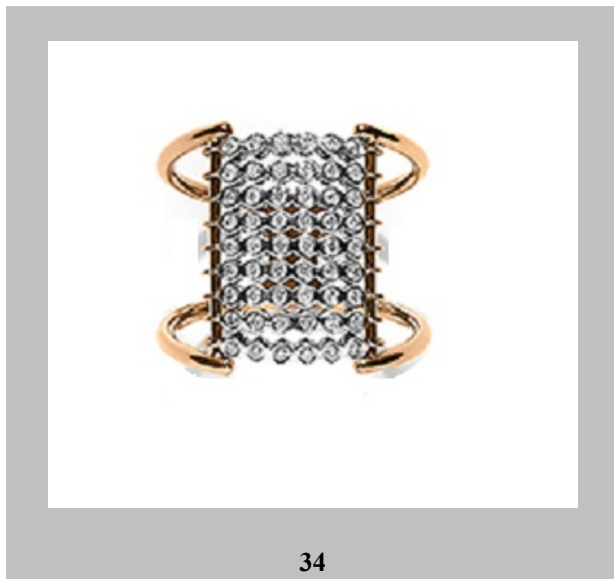



35



36



37



38



39

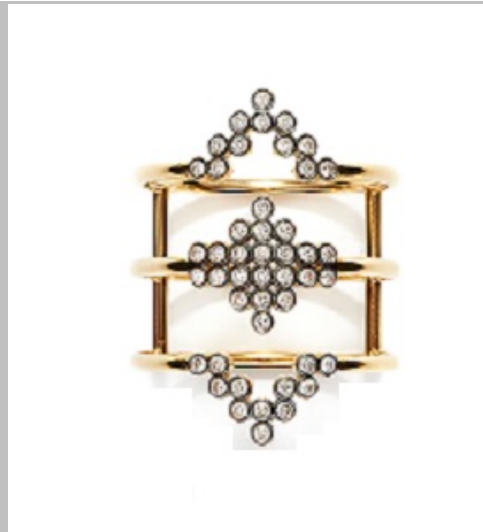

40



41



42



43

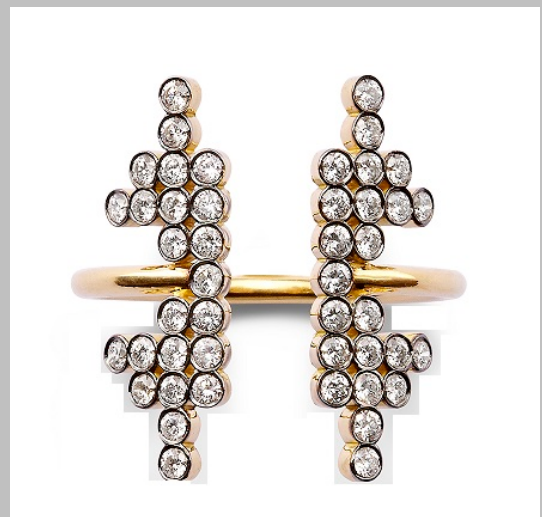

44

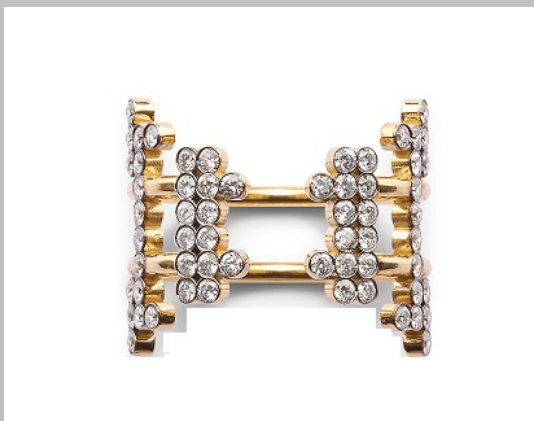

45

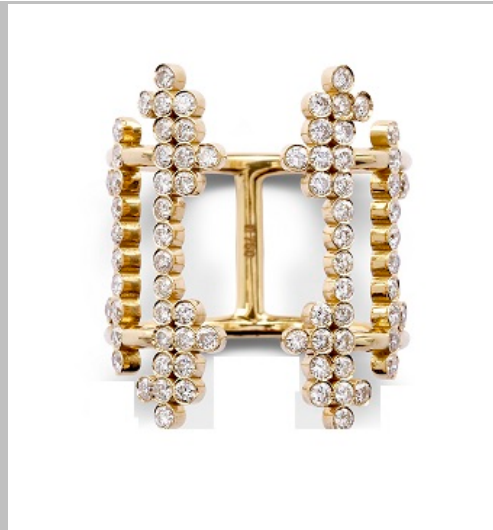

46



47



48

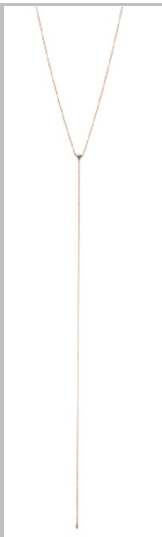

49

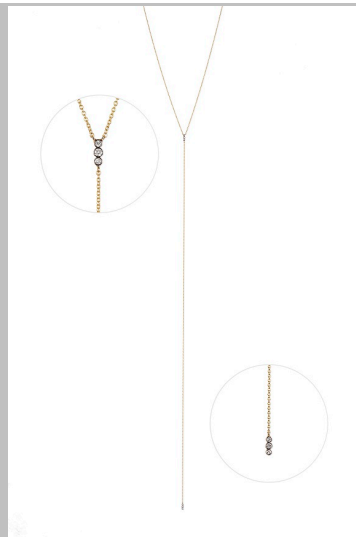

50

- (21) Αρ. Αίτησης Σχ. ή Υπ: **20190600060**
- (22) Ημερομηνία Κατάθεσης: 08-08-2019
- (18) Ημ. Λήξης 1ης πενταετίας: 08-08-2024
- (71) Καταθέτης(ες): **ΣΕΡΓΑΚΗΣ DESIGN HELLAS ΜΟΝΟΠΡΟΣΩΠΗ Ι.Κ.Ε. ΚΑΙ Δ.Τ.
ΣΕΡΓΑΚΗΣ DESIGN HELLAS ΜΙΚΕ
ΚΑΡΑΓΙΩΡΓΗ ΣΕΡΒΙΑΣ 7 ΑΘΗΝΑ 10563 ΕΛΛΑΔΑ**
- (30) Συμβ. Προτεραιότητα(ες):
- (72) Δημιουργός(οι): **ΣΕΡΓΑΚΗΣ ΙΩΑΝΝΗΣ**
- (74) Πληρεξούσιος:
- (-) Αντίκλητος:
- (28) Αριθμός Σχεδίων/Υποδειγμάτων: 37
- (51) Ταξινόμηση Locarno: 11-01
- (54) Προσδιορισμός Αντικειμένου: **ΚΟΣΜΗΜΑΤΑ**
- (29) Κατάθεση δείγματος: Όχι

Πληροφορίες σχετικά με τον αριθμό των σχεδίων και άλλες σημαντικές πληροφορίες:

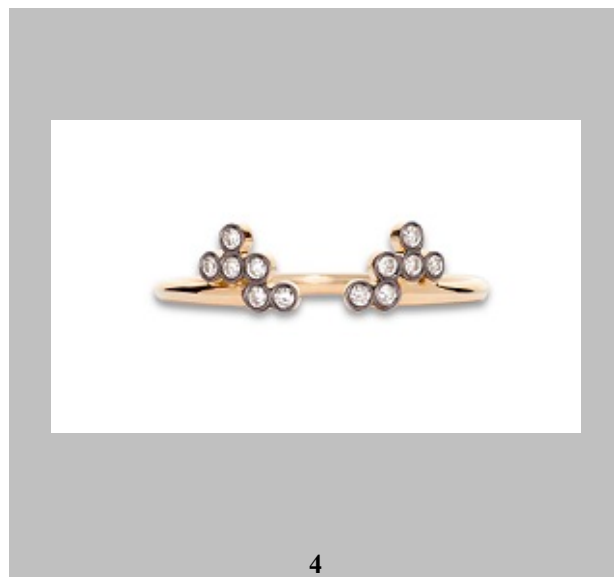
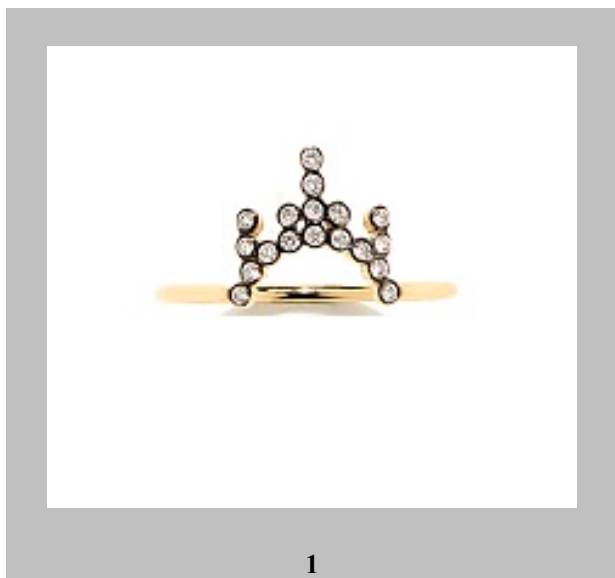



5



6



7



8



9



10



11



12



13



14



15



16



17



18



19



20



21



22



23



24



25



26



27



28



29



30



31



32



33

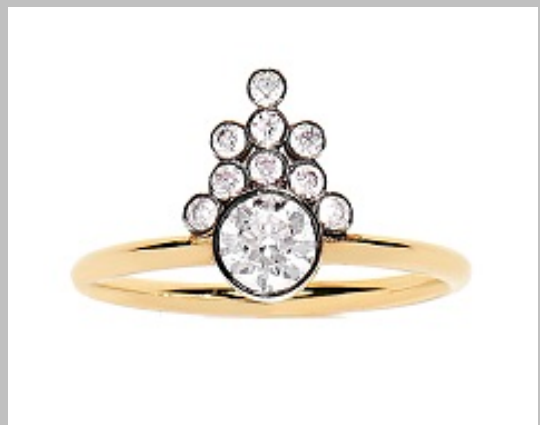

34



35



36



37

- (21) Αρ. Αίτησης Σχ. ή Υπ: **20190600061**
- (22) Ημερομηνία Κατάθεσης: 09-08-2019
- (18) Ημ. Λήξης 1ης πενταετίας: 09-08-2024
- (71) Καταθέτης(ες): **ΝΕΟΦΩΤΙΣΤΟΣ ΑΘΑΝΑΣΙΟΥ ΔΗΜΗΤΡΙΟΣ**
Πετρόμπεη 35 ΖΕΦΥΡΙ 13461 ΕΛΛΑΔΑ
- (30) Συμβ. Προτεραιότητα(ες):
- (72) Δημιουργός(οι): **ΝΕΟΦΩΤΙΣΤΟΣ ΔΗΜΗΤΡΙΟΣ**
- (74) Πληρεξούσιος:
- (-) Αντίκλητος:
- (28) Αριθμός Σχεδίων/Υποδειγμάτων: 1
- (51) Ταξινόμηση Locarno: 12-08
- (54) Προσδιορισμός Αντικειμένου: **ΑΜΑΞΩΜΑ ΑΥΤΟΚΙΝΗΤΟΥ**
- (29) Κατάθεση δείγματος: Όχι

Πληροφορίες σχετικά με τον αριθμό των σχεδίων
και άλλες σημαντικές πληροφορίες:



1.1



1.2



1.3



1.4



1.5

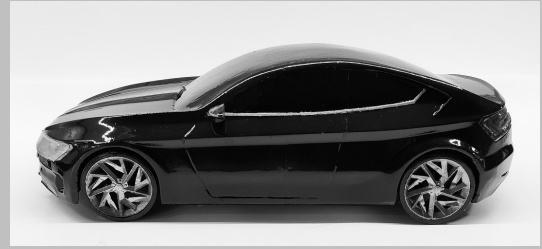

1.6



1.7



1.8



1.9

(21) Αρ. Αίτησης Σχ. ή Υπ:

20190600062

(22) Ημερομηνία Κατάθεσης:

21-08-2019

(18) Ημ. Λήξης 1ης πενταετίας:

21-08-2024

(71) Καταθέτης(ες):

**ΠΑΝΤ. ΚΟΥΡΜΠΕΛΑΣ ΚΑΙ ΣΙΑ Ε.Ε. ΒΙΟΤΕΧΝΙΑ ΠΛΕΚΤΩΝ
ΕΝΔΥΜΑΤΩΝ**

Αλιμούντος 86 ΑΡΓΥΡΟΥΠΟΛΗ (ΑΤΤΙΚΗΣ) 16451 ΕΛΛΑΔΑ

(30) Συμβ. Προτεραιότητα(ες):

(72) Δημιουργός(οι):

ΚΟΥΡΜΠΕΛΑ ΙΩΑΝΝΑ

(74) Πληρεξούσιος:

(-) Αντίκλητος:

ΚΟΥΡΜΠΕΛΑ ΙΩΑΝΝΑ

Αλιμούντος 86 ΑΡΓΥΡΟΥΠΟΛΗ 16451 ΕΛΛΑΔΑ

(28) Αριθμός Σχεδίων/Υποδειγμάτων:

14

(51) Ταξινόμηση Locarno:

02-02, 02-03

(54) Προσδιορισμός Αντικειμένου:

ΕΝΔΥΜΑΤΑ-ΚΑΠΕΛΑ

(29) Κατάθεση δείγματος:

Όχι

Πληροφορίες σχετικά με τον αριθμό των σχεδίων
και άλλες σημαντικές πληροφορίες:





5



6



7

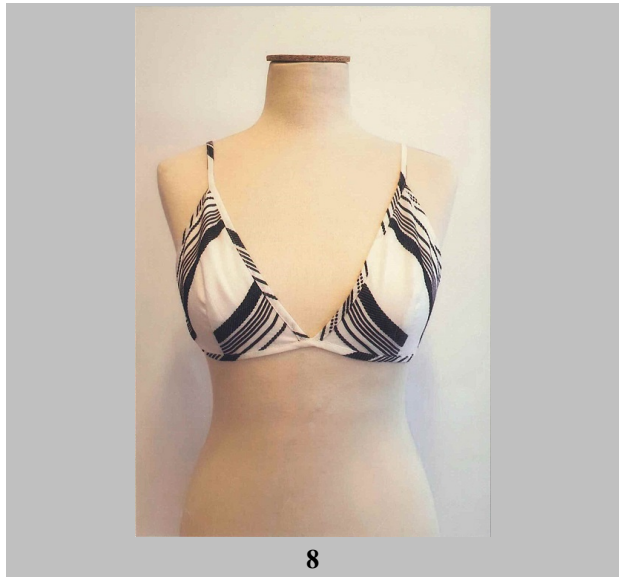

8



9



10



11



12



13



14

**ΕΥΡΕΤΗΡΙΟ ΑΙΤΗΣΕΩΝ ΣΧΕΔΙΩΝ Ή ΥΠΟΔΕΙΓΜΑΤΩΝ
ΣΥΜΦΩΝΑ ΜΕ ΤΗΝ ΑΛΦΑΒΗΤΙΚΗ ΣΕΙΡΑ ΤΩΝ ΚΑΤΑΘΕΤΩΝ**

Καταθέτης(ες) (71)	Προσδιορισμός Αντικειμένου Σχεδίου ή Υποδείγματος (54)	Ημερομηνία Κατάθεσης (22)	Αρ. Αίτησης Σχ. ή Υπ (21)
<i>PHARMAMIND LTD</i>	ΣΗΜΑΝΣΗ ΡΑΦΙΩΝ ΛΙΑΝΙΚΟΥ ΕΜΠΟΡΙΟΥ & ΙΔΙΑΙΤΕΡΩΣ ΓΙΑ ΚΑΤΑΣΤΗΜΑΤΑ- ΦΑΡΜΑΚΕΙΑ	06-08-2019	20190600057
<i>ΝΕΟΦΩΤΙΣΤΟΣ ΑΘΑΝΑΣΙΟΥ ΔΗΜΗΤΡΙΟΣ</i>	ΑΜΑΞΩΜΑ ΑΥΤΟΚΙΝΗΤΟΥ	09-08-2019	20190600061
<i>ΠΑΝΤ. ΚΟΥΡΜΠΕΛΑΣ ΚΑΙ ΣΙΑ Ε.Ε. ΒΙΟΤΕΧΝΙΑ ΠΛΕΚΤΩΝ ΕΝΔΥΜΑΤΩΝ</i>	ΕΝΔΥΜΑΤΑ-ΚΑΠΕΛΑ	21-08-2019	20190600062
<i>ΣΕΡΓΑΚΗΣ DESIGN HELLAS ΜΟΝΟΠΡΟΣΩΠΗ Ι.Κ.Ε. ΚΑΙ Δ.Τ. ΣΕΡΓΑΚΗΣ DESIGN HELLAS MIKE</i>	ΚΟΣΜΗΜΑΤΑ	08-08-2019	20190600058
<i>ΣΕΡΓΑΚΗΣ DESIGN HELLAS ΜΟΝΟΠΡΟΣΩΠΗ Ι.Κ.Ε. ΚΑΙ Δ.Τ. ΣΕΡΓΑΚΗΣ DESIGN HELLAS MIKE</i>	ΚΟΣΜΗΜΑΤΑ	08-08-2019	20190600059
<i>ΣΕΡΓΑΚΗΣ DESIGN HELLAS ΜΟΝΟΠΡΟΣΩΠΗ Ι.Κ.Ε. ΚΑΙ Δ.Τ. ΣΕΡΓΑΚΗΣ DESIGN HELLAS MIKE</i>	ΚΟΣΜΗΜΑΤΑ	08-08-2019	20190600060

ΜΕΡΟΣ Α΄

ΑΙΤΗΣΕΙΣ ΚΑΙ ΑΝΑΒΟΛΕΣ ΣΧΕΔΙΩΝ Ή ΥΠΟΔΕΙΓΜΑΤΩΝ

ΑΝΑΒΟΛΕΣ

ΟΥΔΕΜΙΑ

ΜΕΡΟΣ Β'

ΧΟΡΗΓΗΣΕΙΣ

(11) Αριθμός Πιστοποιητικού Καταχώρησης Σχεδίου ή Υποδείγματος	6004427
(21) Αρ. Αίτησης Σχ. ή Υπ	20190600049
(22) Ημερομηνία Κατάθεσης	03-07-2019
(15) Ημερομηνία Καταχώρησης	21-01-2020
(73) Δικαιούχος(οι)	ΠΑΧΟΥΛΗΣ ΝΙΚΟΛΑΟΥ ΓΕΩΡΓΙΟΣ Μάρκου Μπότσαρη 6 ΛΥΚΟΒΡΥΣΗ 14123 ΕΛΛΑΔΑ
(54) Προσδιορισμός Αντικειμένου	ΠΑΙΔΙΚΑ ΕΠΙΠΛΑ ΜΟΝΤΕΣΣΟΡΙ

Περισσότερα στοιχεία στην πρώτη δημοσίευση: ΕΔΒΙ (Τεύχος Β): Δεκεμβρίου 2019

(11) Αριθμός Πιστοποιητικού Καταχώρησης Σχεδίου ή Υποδείγματος	6004428
(21) Αρ. Αίτησης Σχ. ή Υπ	20190600051
(22) Ημερομηνία Κατάθεσης	16-07-2019
(15) Ημερομηνία Καταχώρησης	21-01-2020
(73) Δικαιούχος(οι)	ΒΙΕΡΕΞ Α.Β.Ε. ΕΦΑΡΜΟΣΜΕΝΕΣ ΗΛΕΚΤΡΟΜΕΤΑΛΛΙΚΕΣ ΚΑΤΑΣΚΕΥΕΣ ΑΝΩΝΥΜΗ ΕΤΑΙΡΕΙΑ Λιβύης 2 ΑΘΗΝΑ 15771 ΕΛΛΑΔΑ
(54) Προσδιορισμός Αντικειμένου	ΕΞΑΡΤΗΜΑ ΑΝΑΡΤΗΣΕΩΣ ΓΙΑ ΤΗΝ ΣΤΗΡΙΞΗ ΣΥΝΕΣΤΡΑΜΜΕΝΟΥ ΚΑΛΩΔΙΟΥ ΧΑΜΗΛΗΣ ΤΑΣΗΣ (ΧΑΛΑΡΟ ΚΑΛΩΔΙΟ) ΚΟΧΛΙΩΤΟ ΣΕ ΤΟΙΧΟ

Περισσότερα στοιχεία στην πρώτη δημοσίευση: ΕΔΒΙ (Τεύχος Β): Δεκεμβρίου 2019

(11) Αριθμός Πιστοποιητικού Καταχώρησης Σχεδίου ή Υποδείγματος	6004429
(21) Αρ. Αίτησης Σχ. ή Υπ	20190600052
(22) Ημερομηνία Κατάθεσης	17-07-2019
(15) Ημερομηνία Καταχώρησης	21-01-2020
(73) Δικαιούχος(οι)	ΓΙΦΑ ΕΛΛΑΣ ΑΕ Κάλχαντος 5 ΑΧΑΡΧΑΙ 13675 ΕΛΛΑΔΑ
(54) Προσδιορισμός Αντικειμένου	ΟΔΟΝΤΟΒΟΥΡΤΣΕΣ ΑΠΛΕΣ Ή ΜΕ ΚΑΠΑΚΙ ΚΑΙ ΒΑΣΗ (ΒΕΝΤΟΥΖΑ) Ή ΜΟΝΟ ΚΑΠΑΚΙ Ή ΚΑΠΑΚΙ ΒΕΝΤΟΥΖΑ ΚΑΙ ΟΔΟΝΤΙΚΟ ΝΗΜΑ

Περισσότερα στοιχεία στην πρώτη δημοσίευση: ΕΔΒΙ (Τεύχος Β): Δεκεμβρίου 2019

(11) Αριθμός Πιστοποιητικού Καταχώρησης Σχεδίου ή Υποδείγματος	6004430
(21) Αρ. Αίτησης Σχ. ή Υπ	20190600054
(22) Ημερομηνία Κατάθεσης	18-07-2019
(15) Ημερομηνία Καταχώρησης	21-01-2020
(73) Δικαιούχος(οι)	ΝΤΡΙΜ ΣΠΟΤ ΕΤΑΙΡΕΙΑ ΩΡΟΛΟΓΙΩΝ ΚΑΙ ΚΟΣΜΗΜΑΤΩΝ ΜΟΝΟΠΡΟΣΩΠΗ ΕΤΑΙΡΕΙΑ ΠΕΡΙΟΡΙΣΜΕΝΗΣ ΕΥΘΥΝΗΣ με δ.τ. ΝΤΡΙΜ ΣΠΟΤ Μ.Ε.Π.Ε. Κολοκοτρώνη 5 ΝΕΟ ΨΥΧΙΚΟ (ΑΤΤΙΚΗΣ) 15451 ΕΛΛΑΔΑ
(54) Προσδιορισμός Αντικειμένου	ΡΟΛΟΓΙΑ ΧΕΙΡΟΣ

Περισσότερα στοιχεία στην πρώτη δημοσίευση: ΕΔΒΙ (Τεύχος Β): Δεκεμβρίου 2019

(11) Αριθμός Πιστοποιητικού Καταχώρησης Σχεδίου ή Υποδείγματος	6004431
(21) Αρ. Αίτησης Σχ. ή Υπ	20190600055
(22) Ημερομηνία Κατάθεσης	30-07-2019
(15) Ημερομηνία Καταχώρησης	21-01-2020
(73) Δικαιούχος(οι)	ΧΙΩΤΗ ΧΑΡΑΛΑΜΠΟΥ ΔΗΜΗΤΡΑ Κουντουριώτου 18 ΑΘΗΝΑ 15235 ΕΛΛΑΔΑ
(54) Προσδιορισμός Αντικειμένου	ΧΑΡΤΙΝΑ ΠΑΙΔΙΚΑ ΣΠΙΤΑΚΙΑ

Περισσότερα στοιχεία στην πρώτη δημοσίευση: ΕΔΒΙ (Τεύχος Β): Δεκεμβρίου 2019

(11) Αριθμός Πιστοποιητικού Καταχώρησης Σχεδίου ή Υποδείγματος	6004432
(21) Αρ. Αίτησης Σχ. ή Υπ	20190600056
(22) Ημερομηνία Κατάθεσης	30-07-2019
(15) Ημερομηνία Καταχώρησης	21-01-2020
(73) Δικαιούχος(οι)	ΤΣΙΓΚΟΜΕΤΑΛ ΑΝΩΝΥΜΗ ΕΤΑΙΡΕΙΑ ΜΕ ΔΙΑΚΡΙΤΙΚΟ ΤΙΤΛΟ ZINCOMETAL SA 10ο Χλμ Κιλκίς-Πολυκάστρου ΚΙΛΚΙΣ 61100 ΕΛΛΑΔΑ
(54) Προσδιορισμός Αντικειμένου	ΔΙΑΚΟΣΜΗΤΙΚΟΣ ΙΣΤΟΣ ΑΛΟΥΜΙΝΙΟΥ ΣΤΑΘΕΡΗΣ ΡΙΓΩΤΗΣ ΚΥΚΛΙΚΗΣ ΔΙΑΤΟΜΗΣ Ή ΣΤΑΘΕΡΗΣ ΛΕΙΑΣ ΚΥΚΛΙΚΗΣ ΔΙΑΤΟΜΗΣ

Περισσότερα στοιχεία στην πρώτη δημοσίευση: ΕΔΒΙ (Τεύχος Β): Δεκεμβρίου 2019

**ΕΥΡΕΤΗΡΙΟ ΕΚΔΟΘΕΝΤΩΝ ΣΧΕΔΙΩΝ Ή ΥΠΟΔΕΙΓΜΑΤΩΝ
ΣΥΜΦΩΝΑ ΜΕ ΤΗΝ ΑΛΦΑΒΗΤΙΚΗ ΣΕΙΡΑ ΤΩΝ ΔΙΚΑΙΟΥΧΩΝ**

Δικαιούχος(οι) (73)	Προσδιορισμός Αντικειμένου Σχεδίου ή Υποδείγματος (54)	Ημερομηνία Καταχώρησης (15)	Αριθμός Πιστοποιητικού Καταχώρησης Σχεδίου ή Υποδείγματος (11)
<i>NTRIM ΣΠΟΤ ΕΤΑΙΡΕΙΑ ΩΡΟΛΟΓΙΩΝ ΚΑΙ ΚΟΣΜΗΜΑΤΩΝ ΜΟΝΟΠΡΟΣΩΠΗ ΕΤΑΙΡΕΙΑ ΠΕΡΙΟΡΙΣΜΕΝΗΣ ΕΥΘΥΝΗΣ με δ.τ. NTRIM ΣΠΟΤ Μ.Ε.Π.Ε.</i>	ΡΟΛΟΓΙΑ ΧΕΙΡΟΣ	21-01-2020	6004430
<i>ΒΙΕΡΕΞ Α.Β.Ε. ΕΦΑΡΜΟΣΜΕΝΕΣ ΗΛΕΚΤΡΟΜΕΤΑΛΛΙΚΕΣ ΚΑΤΑΣΚΕΥΕΣ ΑΝΩΝΥΜΗ ΕΤΑΙΡΕΙΑ</i>	ΕΞΑΡΤΗΜΑ ΑΝΑΡΤΗΣΕΩΣ ΓΙΑ ΤΗΝ ΣΤΗΡΙΞΗ ΣΥΝΕΣΤΡΑΜΜΕΝΟΥ ΚΑΛΩΔΙΟΥ ΧΑΜΗΛΗΣ ΤΑΣΗΣ (ΧΑΛΑΡΟ ΚΑΛΩΔΙΟ) ΚΟΧΛΙΩΤΟ ΣΕ ΤΟΙΧΟ	21-01-2020	6004428
<i>ΓΙΦΑ ΕΛΛΑΣ ΑΕ</i>	ΟΔΟΝΤΟΒΟΥΡΤΣΕΣ ΑΠΛΕΣ Ή ΜΕ ΚΑΠΑΚΙ ΚΑΙ ΒΑΣΗ (ΒΕΝΤΟΥΖΑ) Ή ΜΟΝΟ ΚΑΠΑΚΙ Ή ΚΑΠΑΚΙ ΒΕΝΤΟΥΖΑ ΚΑΙ ΟΔΟΝΤΙΚΟ ΝΗΜΑ	21-01-2020	6004429
<i>ΠΑΧΟΥΛΗΣ ΝΙΚΟΛΑΟΥ ΓΕΩΡΓΙΟΣ</i>	ΠΑΙΔΙΚΑ ΕΠΙΠΛΑ ΜΟΝΤΕΣΣΟΡΙ	21-01-2020	6004427
<i>ΤΣΙΓΚΟΜΕΤΑΛ ΑΝΩΝΥΜΗ ΕΤΑΙΡΕΙΑ ΜΕ ΔΙΑΚΡΙΤΙΚΟ ΤΙΤΛΟ ZINCOMETAL SA</i>	ΔΙΑΚΟΣΜΗΤΙΚΟΣ ΙΣΤΟΣ ΑΛΟΥΜΙΝΙΟΥ ΣΤΑΘΕΡΗΣ ΡΙΓΩΤΗΣ ΚΥΚΛΙΚΗΣ ΔΙΑΤΟΜΗΣ Ή ΣΤΑΘΕΡΗΣ ΛΕΙΑΣ ΚΥΚΛΙΚΗΣ ΔΙΑΤΟΜΗΣ	21-01-2020	6004432
<i>ΧΙΩΤΗ ΧΑΡΑΛΑΜΠΟΥ ΔΗΜΗΤΡΑ</i>	ΧΑΡΤΙΝΑ ΠΑΙΔΙΚΑ ΣΠΙΤΑΚΙΑ	21-01-2020	6004431

ΜΕΡΟΣ Γ'

ΑΝΑΝΕΩΣΕΙΣ

(11) Αριθμός Πιστοποιητικού Καταχώρησης Σχεδίου ή Υποδείγματος:	6000685
(21) Αρ. Αίτησης Σχ. ή Υπ.:	20000600004
(73) Δικαιούχος(οι):	BESTFOODS International Plaza, 700 Sylvan Avenue ENGLEWOOD CLIFFS, NJ 07632-9976 UNITED_STATES
(15) Ημερομηνία Ανανέωσης:	20-01-2020
(17) Περίοδος Προστασίας:	(5η 5ετία)
(18) Ημ. Λήξης Ανανέωσης:	20-01-2025

(11) Αριθμός Πιστοποιητικού Καταχώρησης Σχεδίου ή Υποδείγματος:	6000720
(21) Αρ. Αίτησης Σχ. ή Υπ.:	20000600039
(73) Δικαιούχος(οι):	CALMAR INC. 333 South Tyrbull Canyon Road CITY OF INDUSTRY, CA 91745-1203 UNITED_STATES
(15) Ημερομηνία Ανανέωσης:	25-02-2020
(17) Περίοδος Προστασίας:	(5η 5ετία)
(18) Ημ. Λήξης Ανανέωσης:	25-02-2025

(11) Αριθμός Πιστοποιητικού Καταχώρησης Σχεδίου ή Υποδείγματος:	6000721
(21) Αρ. Αίτησης Σχ. ή Υπ.:	20000600040
(73) Δικαιούχος(οι):	AMERICAN EXPRESS TRAVEL RELATED SERVICES COMPANY, INC. American Express Tower, World Financial Cntr NEW YORK, NY 10285-4900 UNITED_STATES
(15) Ημερομηνία Ανανέωσης:	28-02-2020
(17) Περίοδος Προστασίας:	(5η 5ετία)
(18) Ημ. Λήξης Ανανέωσης:	28-02-2025

(11) Αριθμός Πιστοποιητικού Καταχώρησης Σχεδίου ή Υποδείγματος:	6000722
(21) Αρ. Αίτησης Σχ. ή Υπ.:	20000600041
(73) Δικαιούχος(οι):	AMERICAN EXPRESS TRAVEL RELATED SERVICES COMPANY, INC. American Express Tower, World Financial Cntr NEW YORK, NY 10285-4900 UNITED_STATES
(15) Ημερομηνία Ανανέωσης:	28-02-2020
(17) Περίοδος Προστασίας:	(5η 5ετία)
(18) Ημ. Λήξης Ανανέωσης:	28-02-2025

(11) Αριθμός Πιστοποιητικού Καταχώρησης Σχεδίου ή Υποδείγματος:	6000723
(21) Αρ. Αίτησης Σχ. ή Υπ.:	20000600042
(73) Δικαιούχος(οι):	AMERICAN EXPRESS TRAVEL RELATED SERVICES COMPANY, INC. American Express Tower, World Financial Cntr NEW YORK, NY 10285-4900 UNITED_STATES
(15) Ημερομηνία Ανανέωσης:	28-02-2020
(17) Περίοδος Προστασίας:	(5η 5ετία)
(18) Ημ. Λήξης Ανανέωσης:	28-02-2025
(11) Αριθμός Πιστοποιητικού Καταχώρησης Σχεδίου ή Υποδείγματος:	6001978
(21) Αρ. Αίτησης Σχ. ή Υπ.:	20050600010
(73) Δικαιούχος(οι):	EUROPA PROFIL ΑΛΟΥΜΙΝΙΟ Α.Β.Ε. 56ο χλμ. Ε.Ο. Αθηνών-Λαμίας ΟΙΝΟΦΥΤΑ (ΒΟΙΩΤΙΑΣ) 32011 ΕΛΛΑΔΑ
(15) Ημερομηνία Ανανέωσης:	21-01-2020
(17) Περίοδος Προστασίας:	(4η 5ετία)
(18) Ημ. Λήξης Ανανέωσης:	21-01-2025
(11) Αριθμός Πιστοποιητικού Καταχώρησης Σχεδίου ή Υποδείγματος:	6001979
(21) Αρ. Αίτησης Σχ. ή Υπ.:	20050600011
(73) Δικαιούχος(οι):	EUROPA PROFIL ΑΛΟΥΜΙΝΙΟ Α.Β.Ε. 56ο χλμ. Ε.Ο. Αθηνών-Λαμίας ΟΙΝΟΦΥΤΑ (ΒΟΙΩΤΙΑΣ) 32011 ΕΛΛΑΔΑ
(15) Ημερομηνία Ανανέωσης:	21-01-2020
(17) Περίοδος Προστασίας:	(4η 5ετία)
(18) Ημ. Λήξης Ανανέωσης:	21-01-2025
(11) Αριθμός Πιστοποιητικού Καταχώρησης Σχεδίου ή Υποδείγματος:	6001983
(21) Αρ. Αίτησης Σχ. ή Υπ.:	20050600015
(73) Δικαιούχος(οι):	ΤΣΙΓΚΡΗΛΑΣ ΓΕΩΡΓΙΟΣ Καρατσκάκη 23 ΑΘΗΝΑ (ΑΤΤΙΚΗΣ) 10554 ΕΛΛΑΔΑ
(15) Ημερομηνία Ανανέωσης:	27-01-2020
(17) Περίοδος Προστασίας:	(4η 5ετία)
(18) Ημ. Λήξης Ανανέωσης:	27-01-2025
(11) Αριθμός Πιστοποιητικού Καταχώρησης Σχεδίου ή Υποδείγματος:	6002004
(21) Αρ. Αίτησης Σχ. ή Υπ.:	20050600035
(73) Δικαιούχος(οι):	ERNA -MAS MAKINA TICARET VE SANAYI ANONIM SIRKETI Ataturk Organize Sanayi Bolgesi, Istasyon Mah. Prof. Mehmet Bozkurt Cad. No 24 Hadimkoy ISTANBUL TURKEY
(15) Ημερομηνία Ανανέωσης:	23-02-2020
(17) Περίοδος Προστασίας:	(4η 5ετία)
(18) Ημ. Λήξης Ανανέωσης:	23-02-2025

(11) Αριθμός Πιστοποιητικού Καταχώρησης Σχεδίου ή Υποδείγματος:	6003076
(21) Αρ. Αίτησης Σχ. ή Υπ.:	20100600003
(73) Δικαιούχος(οι):	FOLLI- FOLLIE ΑΝΩΝΥΜΗ ΕΜΠΟΡΙΚΗ ΒΙΟΤΕΧΝΙΚΗ ΚΑΙ ΤΕΧΝΙΚΗ ΕΤΑΙΡΕΙΑ ΜΕ δ.τ. FOLLI- FOLLIE GROUP 23ο χΛΜ. Εθνικής Οδού Αθηνών- Λαμίας ΑΓΙΟΣ ΣΤΕΦΑΝΟΣ (ΑΤΤΙΚΗΣ) 14565 ΕΛΛΑΔΑ
(15) Ημερομηνία Ανανέωσης:	05-01-2020
(17) Περίοδος Προστασίας:	(3η 5ετία)
(18) Ημ. Λήξης Ανανέωσης:	05-01-2025
(11) Αριθμός Πιστοποιητικού Καταχώρησης Σχεδίου ή Υποδείγματος:	6003079
(21) Αρ. Αίτησης Σχ. ή Υπ.:	20100600006
(73) Δικαιούχος(οι):	ΣΑΡΑΝΤΗΣ ΑΝΩΝΥΜΗ ΕΤΑΙΡΕΙΑ ΠΑΡΑΓΩΓΗΣ ΚΑΙ ΔΙΑΘΕΣΗΣ ΤΡΟΦΙΜΩΝ Βασιλεώνικο, Δήμος Καμπόχωρων ΧΙΟΣ (ΧΙΟΥ) 82100 ΕΛΛΑΔΑ
(15) Ημερομηνία Ανανέωσης:	18-01-2020
(17) Περίοδος Προστασίας:	(3η 5ετία)
(18) Ημ. Λήξης Ανανέωσης:	18-01-2025
(11) Αριθμός Πιστοποιητικού Καταχώρησης Σχεδίου ή Υποδείγματος:	6003831
(21) Αρ. Αίτησης Σχ. ή Υπ.:	20140600072
(73) Δικαιούχος(οι):	ΤΡΙΚΑΡΛΟΣ ΙΩΑΝΝΗ ΒΑΣΙΛΕΙΟΣ-ΠΑΥΛΟΣ Αγ.Δημητρίου 8 ΚΗΦΙΣΙΑ (ΑΤΤΙΚΗΣ) 14562 ΕΛΛΑΔΑ
(15) Ημερομηνία Ανανέωσης:	09-07-2019
(17) Περίοδος Προστασίας:	(2η 5ετία)
(18) Ημ. Λήξης Ανανέωσης:	09-07-2024
(11) Αριθμός Πιστοποιητικού Καταχώρησης Σχεδίου ή Υποδείγματος:	6003832
(21) Αρ. Αίτησης Σχ. ή Υπ.:	20140600073
(73) Δικαιούχος(οι):	ΤΡΙΚΑΡΛΟΣ ΙΩΑΝΝΗ ΒΑΣΙΛΕΙΟΣ-ΠΑΥΛΟΣ Αγ.Δημητρίου 8 ΚΗΦΙΣΙΑ (ΑΤΤΙΚΗΣ) 14562 ΕΛΛΑΔΑ
(15) Ημερομηνία Ανανέωσης:	09-07-2019
(17) Περίοδος Προστασίας:	(2η 5ετία)
(18) Ημ. Λήξης Ανανέωσης:	09-07-2024
(11) Αριθμός Πιστοποιητικού Καταχώρησης Σχεδίου ή Υποδείγματος:	6003894
(21) Αρ. Αίτησης Σχ. ή Υπ.:	20150600002
(73) Δικαιούχος(οι):	ΠΑΝΤ. ΚΟΥΡΜΠΕΛΑΣ ΚΑΙ ΣΙΑ Ε.Ε. ΒΙΟΤΕΧΝΙΑ ΠΛΕΚΤΩΝ ΕΝΔΥΜΑΤΩΝ Αλιμούντος 86 ΑΡΓΥΡΟΥΠΟΛΗ (ΑΤΤΙΚΗΣ) 16451 ΕΛΛΑΔΑ
(15) Ημερομηνία Ανανέωσης:	15-01-2020
(17) Περίοδος Προστασίας:	(2η 5ετία)
(18) Ημ. Λήξης Ανανέωσης:	15-01-2025

(11) Αριθμός Πιστοποιητικού Καταχώρησης Σχεδίου ή Υποδείγματος:	6003895
(21) Αρ. Αίτησης Σχ. ή Υπ.:	20150600003
(73) Δικαιούχος(οι):	ΠΑΝΤ. ΚΟΥΡΜΠΕΛΑΣ ΚΑΙ ΣΙΑ Ε.Ε. ΒΙΟΤΕΧΝΙΑ ΠΛΕΚΤΩΝ ΕΝΔΥΜΑΤΩΝ Αλιμούντος 86 ΑΡΓΥΡΟΥΠΟΛΗ (ΑΤΤΙΚΗΣ) 16451 ΕΛΛΑΔΑ
(15) Ημερομηνία Ανανέωσης:	15-01-2020
(17) Περίοδος Προστασίας:	(2η 5ετία)
(18) Ημ. Λήξης Ανανέωσης:	15-01-2025
(11) Αριθμός Πιστοποιητικού Καταχώρησης Σχεδίου ή Υποδείγματος:	6003897
(21) Αρ. Αίτησης Σχ. ή Υπ.:	20150600006
(73) Δικαιούχος(οι):	ΠΑΝΤ. ΚΟΥΡΜΠΕΛΑΣ ΚΑΙ ΣΙΑ Ε.Ε. ΒΙΟΤΕΧΝΙΑ ΠΛΕΚΤΩΝ ΕΝΔΥΜΑΤΩΝ Αλιμούντος 86 ΑΡΓΥΡΟΥΠΟΛΗ (ΑΤΤΙΚΗΣ) 16451 ΕΛΛΑΔΑ
(15) Ημερομηνία Ανανέωσης:	15-01-2020
(17) Περίοδος Προστασίας:	(2η 5ετία)
(18) Ημ. Λήξης Ανανέωσης:	15-01-2025
(11) Αριθμός Πιστοποιητικού Καταχώρησης Σχεδίου ή Υποδείγματος:	6003900
(21) Αρ. Αίτησης Σχ. ή Υπ.:	20150600009
(73) Δικαιούχος(οι):	ΒΟΓΙΑΤΖΗΣ ΝΙΚΗΦΟΡΟΥ ΜΙΧΑΗΛ Σαχτούρη 4 ΚΕΡΑΤΣΙΝΙ (ΑΤΤΙΚΗΣ) 18758 ΕΛΛΑΔΑ
(15) Ημερομηνία Ανανέωσης:	27-01-2020
(17) Περίοδος Προστασίας:	(2η 5ετία)
(18) Ημ. Λήξης Ανανέωσης:	27-01-2025
(11) Αριθμός Πιστοποιητικού Καταχώρησης Σχεδίου ή Υποδείγματος:	6003903
(21) Αρ. Αίτησης Σχ. ή Υπ.:	20150600012
(73) Δικαιούχος(οι):	RELKON HELLAS ΑΝΩΝΥΜΟΣ ΕΜΠΟΡΙΚΗ ΚΑΙ ΒΙΟΜΗΧΑΝΙΚΗ ΕΤΑΙΡΕΙΑ ΤΡΟΦΙΜΩΝ ΚΑΙ ΕΙΔΩΝ ΣΥΣΚΕΥΑΣΙΑΣ ΜΕ Δ.Τ. RELKON HELLAS Α.Ε. Θεσσαλονίκης 84 ΜΟΣΧΑΤΟ (ΑΤΤΙΚΗΣ) 18345 ΕΛΛΑΔΑ
(15) Ημερομηνία Ανανέωσης:	30-01-2020
(17) Περίοδος Προστασίας:	(2η 5ετία)
(18) Ημ. Λήξης Ανανέωσης:	30-01-2025
(11) Αριθμός Πιστοποιητικού Καταχώρησης Σχεδίου ή Υποδείγματος:	6003907
(21) Αρ. Αίτησης Σχ. ή Υπ.:	20150600005
(73) Δικαιούχος(οι):	ΚΑΛΟΥΔΑΣ ΑΝΤΩΝΙΟΥ ΓΕΩΡΓΙΟΣ Δουσιάνη 16 ΓΛΥΦΑΔΑ (ΑΤΤΙΚΗΣ) 16675 ΕΛΛΑΔΑ
(15) Ημερομηνία Ανανέωσης:	19-01-2020
(17) Περίοδος Προστασίας:	(2η 5ετία)
(18) Ημ. Λήξης Ανανέωσης:	19-01-2025

(11) Αριθμός Πιστοποιητικού Καταχώρησης Σχεδίου ή Υποδείγματος:	6003908
(21) Αρ. Αίτησης Σχ. ή Υπ:	20150600015
(73) Δικαιούχος(οι):	ΔΑΜΑΣΚΟΣ ΠΑΝΑΓΙΩΤΗ ΔΗΜΗΤΡΙΟΣ Σπετσών 1Α ΑΘΗΝΑ (ΑΤΤΙΚΗΣ) 11362 ΕΛΛΑΔΑ
(15) Ημερομηνία Ανανέωσης:	02-02-2020
(17) Περίοδος Προστασίας:	(2η 5ετία)
(18) Ημ. Λήξης Ανανέωσης:	02-02-2025
(11) Αριθμός Πιστοποιητικού Καταχώρησης Σχεδίου ή Υποδείγματος:	6003918
(21) Αρ. Αίτησης Σχ. ή Υπ:	20150600026
(73) Δικαιούχος(οι):	Δ. ΔΡΑΚΟΥΛΑΚΗΣ Α.Β.Ε.Τ.Ε. ΠΑΡΑΓΩΓΗΣ -ΕΜΠΟΡΙΑΣ - ΕΞΟΠΛΙΣΜΟΥ ΜΟΝΑΔΩΝ ΜΑΖΙΚΗΣ ΕΣΤΙΑΣΗΣ Λεωνίδου 102 ΑΘΗΝΑ (ΑΤΤΙΚΗΣ) 10435 ΕΛΛΑΔΑ
(15) Ημερομηνία Ανανέωσης:	26-02-2020
(17) Περίοδος Προστασίας:	(2η 5ετία)
(18) Ημ. Λήξης Ανανέωσης:	26-02-2025
(11) Αριθμός Πιστοποιητικού Καταχώρησης Σχεδίου ή Υποδείγματος:	6003919
(21) Αρ. Αίτησης Σχ. ή Υπ:	20150600027
(73) Δικαιούχος(οι):	ΜΗΝΟΣ ΤΡΑΙΑΝΟΥ ΠΑΣΧΑΛΗΣ 25ης Μαρτίου 79 ΘΕΣΣΑΛΟΝΙΚΗ (ΘΕΣΣΑΛΟΝΙΚΗΣ) 54248 ΕΛΛΑΔΑ
(15) Ημερομηνία Ανανέωσης:	27-02-2020
(17) Περίοδος Προστασίας:	(2η 5ετία)
(18) Ημ. Λήξης Ανανέωσης:	27-02-2025
(11) Αριθμός Πιστοποιητικού Καταχώρησης Σχεδίου ή Υποδείγματος:	6003964
(21) Αρ. Αίτησης Σχ. ή Υπ:	20150600070
(73) Δικαιούχος(οι):	"SPIRIT INNOVATIONS" ΑΝΩΝΥΜΗ ΒΙΟΤΕΧΝΙΚΗ ΕΜΠΟΡΙΚΗ ΕΤΑΙΡΙΑ ΠΑΡΑΓΩΓΗΣ ΚΑΙ ΕΜΠΟΡΙΑΣ ΕΙΔΩΝ ΥΦΑΣΜΑΤΟΣ-ΝΟΙΚΟΚΥΡΙΟΥ ΚΑΙ ΕΙΔΩΝ ΠΡΟΩΘΗΤΙΚΟΥ ΔΩΡΟΥ με δ.τ. SPIRIT INNOVATIONS A.E. Πειραιώς 209 ΤΑΥΡΟΣ (ΑΤΤΙΚΗΣ) 17778 ΕΛΛΑΔΑ
(15) Ημερομηνία Ανανέωσης:	16-06-2020
(17) Περίοδος Προστασίας:	(2η 5ετία)
(18) Ημ. Λήξης Ανανέωσης:	16-06-2025
(11) Αριθμός Πιστοποιητικού Καταχώρησης Σχεδίου ή Υποδείγματος:	6003997
(21) Αρ. Αίτησης Σχ. ή Υπ:	20150600106
(73) Δικαιούχος(οι):	ΔΑΜΑΣΚΟΣ ΔΗΜΗΤΡΙΟΣ Σπετσών 1Α ΑΘΗΝΑ (ΑΤΤΙΚΗΣ) 11362 ΕΛΛΑΔΑ
(15) Ημερομηνία Ανανέωσης:	24-09-2020
(17) Περίοδος Προστασίας:	(2η 5ετία)
(18) Ημ. Λήξης Ανανέωσης:	24-09-2025

ΜΕΡΟΣ Δ'

ΛΗΞΕΙΣ

(11) Αριθμός Πιστοποιητικού Καταχώρησης Σχεδίου ή Υποδείγματος:	6001883
(21) Αρ. Αίτησης Σχ. ή Υπ.:	20040600069
(73) Δικαιούχος(οι):	ALUSET Π. ΚΑΡΑΜΠΙΑΣΤΕΛΛΑΣ ΠΑΡΑΓΩΓΗ & ΕΜΠΟΡΙΑ ΠΡΟΪΟΝΤΩΝ ΑΛΟΥΜΙΝΙΟΥ ΑΒΕΕ Λάκκα Καλόγηρου (Αλμυρές) ΜΕΓΑΡΑ (ΑΤΤΙΚΗΣ) 19100 ΕΛΛΑΔΑ
(18) Ημερομηνία Λήξης:	25-06-2019

(11) Αριθμός Πιστοποιητικού Καταχώρησης Σχεδίου ή Υποδείγματος:	6001884
(21) Αρ. Αίτησης Σχ. ή Υπ.:	20040600070
(73) Δικαιούχος(οι):	ALUSET Π. ΚΑΡΑΜΠΙΑΣΤΕΛΛΑΣ ΠΑΡΑΓΩΓΗ & ΕΜΠΟΡΙΑ ΠΡΟΪΟΝΤΩΝ ΑΛΟΥΜΙΝΙΟΥ ΑΒΕΕ Λάκκα Καλόγηρου (Αλμυρές) ΜΕΓΑΡΑ (ΑΤΤΙΚΗΣ) 19100 ΕΛΛΑΔΑ
(18) Ημερομηνία Λήξης:	25-06-2019

(11) Αριθμός Πιστοποιητικού Καταχώρησης Σχεδίου ή Υποδείγματος:	6002938
(21) Αρ. Αίτησης Σχ. ή Υπ.:	20090600115
(73) Δικαιούχος(οι):	ΓΕΩΡΓΑΚΑΚΗΣ ΠΑΥΛΟΣ Μακρυγιάννη 12 Ν.ΑΛΙΚΑΡΝΑΣΣΟΣ (ΗΡΑΚΛΕΙΟΥ) 71601 ΕΛΛΑΔΑ
(18) Ημερομηνία Λήξης:	11-06-2019

(11) Αριθμός Πιστοποιητικού Καταχώρησης Σχεδίου ή Υποδείγματος:	6003822
(21) Αρ. Αίτησης Σχ. ή Υπ.:	20140600061
(73) Δικαιούχος(οι):	ΧΑΤΖΗΚΑΚΙΑΗΣ ΑΘΑΝΑΣΙΟΥ ΔΗΜΗΤΡΙΟΣ Άτλαντος 30 ΠΑΛΑΙΟ ΦΑΛΗΡΟ (ΑΤΤΙΚΗΣ) 17561 ΕΛΛΑΔΑ
(18) Ημερομηνία Λήξης:	03-06-2019

(11) Αριθμός Πιστοποιητικού Καταχώρησης Σχεδίου ή Υποδείγματος:	6003824
(21) Αρ. Αίτησης Σχ. ή Υπ.:	20140600063
(73) Δικαιούχος(οι):	ΜΩΣΣΕ ΣΟΛΟΜΩΝΤΟΣ ΠΑΥΛΟΣ Μαυρομιχάλη 7 ΚΗΦΙΣΙΑ (ΑΤΤΙΚΗΣ) 14562 ΕΛΛΑΔΑ
(18) Ημερομηνία Λήξης:	05-06-2019

(11) Αριθμός Πιστοποιητικού Καταχώρησης Σχεδίου ή Υποδείγματος:	6003826
(21) Αρ. Αίτησης Σχ. ή Υπ.:	20140600066
(73) Δικαιούχος(οι):	ΠΑΝΤΕΛΟΣ ΑΡΙΣΤΕΙΔΗ ΠΑΝΤΕΛΗΣ 2ο χλμ Κιμμερίων Πηγαδίων Ξάνθης ΞΑΝΘΗ 671 00 ΕΛΛΑΔΑ
(18) Ημερομηνία Λήξης:	18-06-2019

(11) Αριθμός Πιστοποιητικού Καταχώρησης Σχεδίου ή Υποδείγματος: **6003827**
(21) Αρ. Αίτησης Σχ. ή Υπ.: 20140600067
(73) Δικαιούχος(οι): **ΠΑΝΤΕΛΟΣ ΑΡΙΣΤΕΙΔΗ ΠΑΝΤΕΛΗΣ**
2ο χλμ Κιμμερίων Πηγαδίων Ξάνθης ΞΑΝΘΗ 671 00 ΕΛΛΑΔΑ
(18) Ημερομηνία Λήξης: 18-06-2019

(11) Αριθμός Πιστοποιητικού Καταχώρησης Σχεδίου ή Υποδείγματος: **6003828**
(21) Αρ. Αίτησης Σχ. ή Υπ.: 20140600068
(73) Δικαιούχος(οι): **ΔΕΚΟΥΛΗΣ ΓΕΩΡΓΙΟΥ ΚΩΝΣΤΑΝΤΙΝΟΣ**
Τσιγαδά Πασσά 58, Αγία Μαρίνα ΛΕΡΟΣ (ΔΩΔΕΚΑΝΗΣΟΥ) 85400 ΕΛΛΑΔΑ
(18) Ημερομηνία Λήξης: 17-06-2019

(11) Αριθμός Πιστοποιητικού Καταχώρησης Σχεδίου ή Υποδείγματος: **6003829**
(21) Αρ. Αίτησης Σχ. ή Υπ.: 20140600069
(73) Δικαιούχος(οι): **ΣΟΦΙΑΝΟΣ ΝΑΠΟΛΕΩΝ ΧΡΗΣΤΟΣ**
Σπερχιάδος 8 ΠΕΡΙΣΤΕΡΙ (ΑΤΤΙΚΗΣ) 12133 ΕΛΛΑΔΑ
(18) Ημερομηνία Λήξης: 20-06-2019

(11) Αριθμός Πιστοποιητικού Καταχώρησης Σχεδίου ή Υποδείγματος: **6003863**
(21) Αρ. Αίτησης Σχ. ή Υπ.: 20140600064
(73) Δικαιούχος(οι): **CONCEPTUM A.E.**
Χέυδεν 12 ΑΘΗΝΑ (ΑΤΤΙΚΗΣ) 10434 ΕΛΛΑΔΑ
(18) Ημερομηνία Λήξης: 06-06-2019

ΜΕΡΟΣ Ε'

ΜΕΤΑΒΟΛΕΣ

ΑΙΤΗΣΕΙΣ/ΧΟΡΗΓΗΣΕΙΣ

ΠΑΡΑΙΤΗΣΕΙΣ

(21) Αριθμός Αίτησης Σχεδίου ή Υποδείγματος: 20190600023

(11) Αριθμός Πιστοποιητικού Καταχώρησης Σχεδίου ή Υποδείγματος: 6004402

Σχεδίου ή Υποδείγματος:

(73) Αρχικά Στοιχεία:

1) ΠΑΝΑΓΙΩΤΗΣ ΦΡΟΝΙΜΟΣ
Περικλέους 41 ΝΕΑ ΧΑΛΚΗΔΟΝΑ 14343 GR.AI GR
2) ΕΙΡΗΝΗ ΦΡΟΝΙΜΟΥ
Αντωνοπούλου 152 ΒΟΛΟΣ 38221 GR.MA GR

ΜΕΡΟΣ ΣΤ'

ΔΙΟΡΘΩΣΕΙΣ ΚΑΙ ΕΠΑΝΑΔΗΜΟΣΙΕΥΣΕΙΣ

ΔΙΟΡΘΩΣΕΙΣ

ΟΥΔΕΜΙΑ

ΕΠΑΝΑΛΗΜΟΣΙΕΥΣΕΙΣ

ΟΥΔΕΜΙΑ

ΜΕΡΟΣ Ζ'

ΑΝΑΚΟΙΝΩΣΕΙΣ - ΣΥΝΔΡΟΜΕΣ

ΟΥΔΕΜΙΑ

ΣΥΝΔΡΟΜΕΣ ΓΙΑ ΤΟ ΕΔΒΙ

- α) Σε οπτικό δίσκο (CD), ως εξής: Τεύχη Α' και Β' μαζί ανά δίσκο..... ΕΥΡΩ 2,00
- Ετήσια συνδρομή Εσωτερικού για τα Τεύχη Α' και Β' μαζί..... ΕΥΡΩ 22,00
- Ετήσια συνδρομή Εξωτερικού για τα Τεύχη Α' και Β' μαζί..... ΕΥΡΩ 44,00
- β) Ετήσια συνδρομή για τα Τεύχη Α' και Β' μαζί σε έντυπη μορφή και σε οπτικό δίσκο (CD) ταυτόχρονα.
- Ετήσια συνδρομή Εσωτερικού..... ΕΥΡΩ 77,00
- Ετήσια συνδρομή Εξωτερικού..... ΕΥΡΩ 154,00
- γ) Ετήσια συνδρομή για την πρόσβαση και στα δύο Τεύχη του ΕΔΒΙ στις ιστοσελίδες του ΟΒΙ..... ΕΥΡΩ 0,00

Κάθε ενδιαφερόμενος μπορεί να προμηθεύεται το ΕΔΒΙ ή να ζητήσει να γίνει συνδρομητής από τον:

Οργανισμό Βιομηχανικής Ιδιοκτησίας (ΟΒΙ)
Γιάννη Σταυρουλάκη 5 (πρώην Παντανάσσης)
151 25 Παράδεισος Αμαρουσίου
τηλ.: 2106828231

SUBSCRIPTIONS FOR THE INDUSTRIAL PROPERTY BULLETIN

- a) On compact disc (CD): Volume A' and B', price per disc..... EURO 2,00
- Annual domestic subscription for both Volumes (A' and B')..... EURO 22,00
- Annual foreign subscription for both Volumes (A' and B')..... EURO 44,00
- b) Annual subscription for both Volumes (A' and B') in printed form
and on compact disc (CD) simultaneously.
- Annual domestic subscription..... EURO 77,00
- Annual foreign subscription..... EURO 154,00
- c) Annual subscription for access to both Volumes (A' and B')
displayed on the OBI's website pages..... EURO 0,00

For bulletin purchasing or subscription information, please contact:

5, Gianni Stavroulaki str. (former Pandanassis str.)
151 25 Paradissos Amarousiou
Athens - Greece
Tel.:+30(210)6828231