

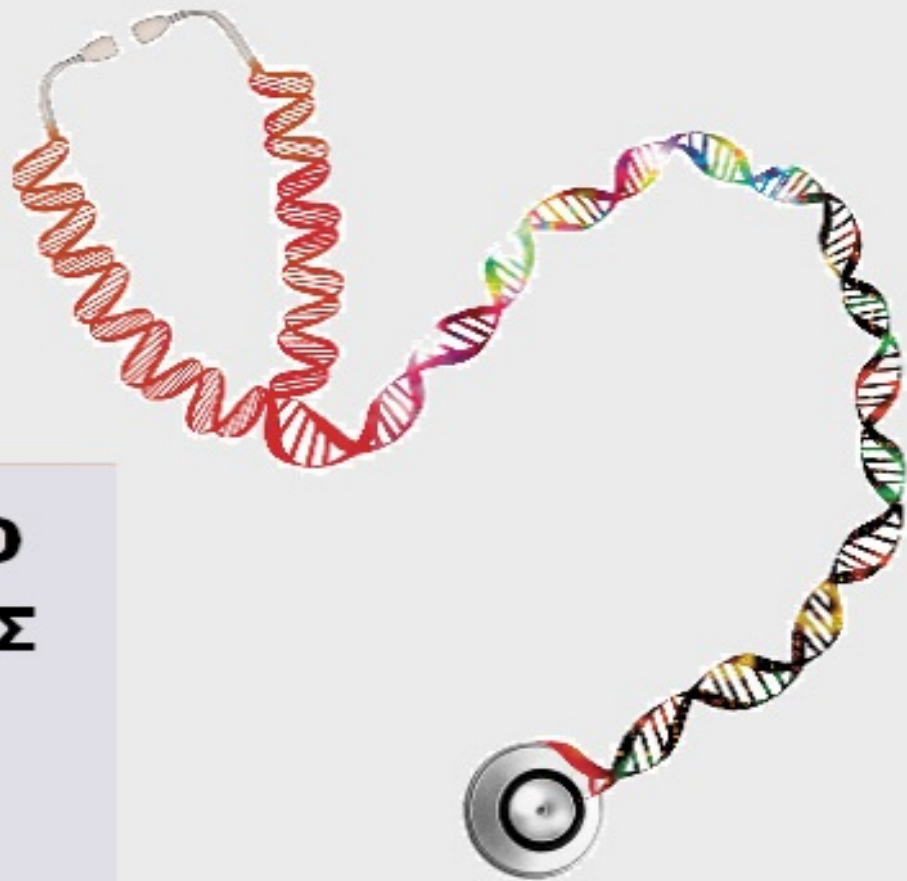

ΟΡΓΑΝΙΣΜΟΣ
ΒΙΟΜΗΧΑΝΙΚΗΣ
ΙΔΙΟΚΤΗΣΙΑΣ



National Human Genome Research Institute

**ΕΙΔΙΚΟ ΔΕΛΤΙΟ
ΒΙΟΜΗΧΑΝΙΚΗΣ
ΙΔΙΟΚΤΗΣΙΑΣ
(ΕΔΒΙ)**

**ΤΕΥΧΟΣ Β΄
ΣΧΕΔΙΑ Ή ΥΠΟΔΕΙΓΜΑΤΑ
ΑΠΡΙΛΙΟΣ 2020**



ΟΡΓΑΝΙΣΜΟΣ
ΒΙΟΜΗΧΑΝΙΚΗΣ
ΙΔΙΟΚΤΗΣΙΑΣ

Γιάννη Σταυρουλάκη 5 (πρώην Παντανάσσης)
151 25 Παράδεισος Αμαρουσίου

ΤΕΛΕΦΑΞ: 210 6819231

ΤΗΛΕΦΩΝΑ:

ΓΕΝΙΚΕΣ ΠΛΗΡΟΦΟΡΙΕΣ:210 6183500
ΚΑΤΑΘΕΣΕΙΣ:210 6183593
ΤΕΛΗ:210 6183594
ΕΞΕΤΑΣΤΕΣ:210 6183595
ΛΟΓΙΣΤΗΡΙΟ:.....210 6183596
ΝΟΜΙΚΑ ΘΕΜΑΤΑ:210 6183597
ΤΕΧΝΙΚΗ ΠΛΗΡΟΦΟΡΗΣΗ: .. 210 6183598
ΔΗΜΟΣΙΕΣ ΣΧΕΣΕΙΣ: 210 6183599

Επιμέλεια - Έκδοση:
Μαρία Βουτζούλια
Οργανισμός Βιομηχανικής Ιδιοκτησίας (OBI)

© Οργανισμός Βιομηχανικής Ιδιοκτησίας (OBI)

26-05-2020



INDUSTRIAL
PROPERTY
ORGANISATION

5, Gianni Stavroulaki str.(former Pandanassis str.)
GR 151 25 Paradissos Amaroussiou Athens, Greece

TELEFAX: 210 6819231

TELEPHONE:

GENERAL INFORMATION: +30 210 6183500
RECEIVING OFFICE: +30 210 6183593
FEES: +30 210 6183594
EXAMINERS: +30 210 6183595
ACCOUNTS OFFICE: +30 210 6183596
LEGAL METTERS:+30 210 6183597
TECHNICAL INFORMATION:+30 210 6183598
PUBLIC RELATIONS:+30 210 6183599

Editor - Publisher:
Maria Voutzoulia
Industrial Property Organisation (OBI)

© Industrial Property Organisation (OBI)

26-05-2020

ΕΙΣΑΓΩΓΙΚΟ ΣΗΜΕΙΩΜΑ

Το Ειδικό Δελτίο Βιομηχανικής Ιδιοκτησίας τηρείται από τον Οργανισμό Βιομηχανικής Ιδιοκτησίας (Ο.Β.Ι.) κατ' εφαρμογή του άρθρου 4 του νόμου 1733/1987(ΦΕΚ 171,Α') και αποτελείται δύο τεύχη:

Στο **ΤΕΥΧΟΣ Α'** δημοσιεύονται σε μηνιαία βάση τα εξής :

- Αιτήσεις και χορηγήσεις Διπλωμάτων Ευρεσιτεχνίας (Δ.Ε.)
- Αιτήσεις και χορηγήσεις Πιστοποιητικών Υποδείγματος Χρησιμότητας (Π.Υ.Χ.)
- Αιτήσεις και χορηγήσεις Συμπληρωματικών Πιστοποιητικών Προστασίας για Φυτοπροστατευτικά προϊόντα (Σ.Π.Π.Φ.Π.)
- Αιτήσεις και χορηγήσεις Συμπληρωματικών Πιστοποιητικών Προστασίας για Φάρμακα (Σ.Π.Π.Φ.)
- Αιτήσεις παράτασης ισχύος για Συμπληρωματικά Πιστοποιητικά Προστασίας για Παιδιατρικά Φάρμακα (Σ.Π.Π.Π.Φ.)
- Αιτήσεις Μετάφρασης Αξιώσεων Ευρωπαϊκών Διπλωμάτων Ευρεσιτεχνίας
- Πιστοποιητικά Μεταφράσεων Ευρωπαϊκών Διπλωμάτων Ευρεσιτεχνίας
- Μεταβολές - Διορθώσεις αιτήσεων και χορηγήσεων τίτλων βιομηχανικής ιδιοκτησίας
- Εκπτώσεις - Ανακλήσεις Εκπτώσεων αιτήσεων και χορηγήσεων τίτλων βιομηχανικής ιδιοκτησίας

Στο **ΤΕΥΧΟΣ Β'** δημοσιεύονται σε μηνιαία βάση οι αιτήσεις και τα καταχωρημένα Σχέδια ή Υποδείγματα.

Τα παραπάνω τεύχη διατίθενται ξεχωριστά.

ΠΕΡΙΕΧΟΜΕΝΑ

Ανάλυση κωδικών αρθμών.....	5
Συντμήσεις.....	5

**ΜΕΡΟΣ Α΄
ΚΑΤΑΧΩΡΗΜΕΝΕΣ ΑΙΤΗΣΕΙΣ ΣΧΕΔΙΩΝ Ή
ΥΠΟΔΕΙΓΜΑΤΩΝ**

1.Αιτήσεις Σχεδίων ή Υποδειγμάτων.....	6
2.Ευρετήριο αιτήσεων σύμφωνα με την αλφαβητική σειρά των καταθετών.....	18

**ΜΕΡΟΣ Β΄
ΧΟΡΗΓΗΣΕΙΣ ΠΙΣΤΟΠΟΙΗΤΙΚΩΝ ΚΑΤΑΧΩΡΗΣΗΣ
ΣΧΕΔΙΩΝ Ή ΥΠΟΔΕΙΓΜΑΤΩΝ**

1.Πιστοποιητικά καταχώρησης σχεδίων ή υποδειγμάτων.....	20
2.Ευρετήριο πιστοποιητικών καταχώρησης σχεδίων ή υποδειγμάτων σύμφωνα με την αλφαβητική σειρά των καταθετών	22

ΜΕΡΟΣ Γ΄ ΑΝΑΝΕΩΣΕΙΣ.....	23
-------------------------------------	-----------

ΜΕΡΟΣ Δ΄ ΛΗΞΗ ΠΡΟΣΤΑΣΙΑΣ.....	27
--	-----------

ΜΕΡΟΣ Ε΄ ΜΕΤΑΒΟΛΕΣ.....	29
------------------------------------	-----------

ΜΕΡΟΣ ΣΤ΄ ΔΙΟΡΘΩΣΕΙΣ ΚΑΙ ΕΠΑΝΑΔΗΜΟΣΙΕΥΣΕΙΣ.....	30
--	-----------

– ΑΝΑΚΟΙΝΩΣΕΙΣ - ΣΥΝΔΡΟΜΕΣ	32
--	-----------

CONTENTS

INID Codes.....	5
Abbreviations.....	5

**PART A΄
REGISTERED DESIGN APPLICATIONS**

1.Design Applications.....	6
2.Design Application Index in alphabetical order of the applicant.....	18

**PART B΄
GRANTS OF DESIGN REGISTRATION CERTIFICATES**

1.Design registration certificates.....	20
2.Index of design registration certificates in alphabetical order of the applicant.....	22

PART C΄ RENEWALS.....	23
----------------------------------	-----------

PART D΄ EXPIRY OF PROTECTION.....	27
--	-----------

PART E΄ MODIFICATION.....	29
--------------------------------------	-----------

PART F΄ CORRECTIONS AND RE-PUBLICATIONS.....	30
---	-----------

– ANNOUNCEMENTS - SUBSCRIPTION	32
--	-----------

ΚΩΔΙΚΟΙ ΑΡΙΘΜΟΙ

- (11) Αριθμός Πιστοποιητικού Καταχώρησης Σχεδίου ή Υποδείγματος
- (15) Ημερομηνία Καταχώρησης / Ανανέωσης
- (17) Διάρκεια προστασίας Καταχώρησης / Ανανέωσης
- (18) Ημερομηνία λήξης προστασίας / ανανέωσης προστασίας
- (21) Αριθμός Αίτησης Σχεδίου ή Υποδείγματος
- (22) Ημερομηνία κατάθεσης
- (28) Αριθμός Σχεδίων/Υποδειγμάτων
- (29) Κατάθεση δείγματος

- (30) Δεδομένα Προτεραιότητας
- (46) Ημερομηνία λήξης αναβολής δημοσίευσης
- (51) Ταξινόμηση Locarno
- (54) Προσδιορισμός αντικειμένου

- (71) Καταθέτης(ες)
- (72) Δημιουργός(οι)
- (73) Δικαιούχος(οι)
- (74) Πληρεξούσιος(οι)
- (-) Αντίκλητος (οι)
– Δεν υπάρχει πρόβλεψη στο αντίστοιχο πρότυπο : WIPO STANDARD ST.80

Οδηγός αναφοράς για το WIPO STANDARD ST.80(Σύσταση που αφορά βιβλιογραφικά δεδομένα σχετικά με τα Σχέδια):

<http://www.wipo.int/export/sites/www/standards/en/pdf/03-80-01.pdf>

INID CODES

- (11) Serial number of the registration and/or number of the design document
- (15) Date of the registration / Date of the renewal
- (17) Expected duration of the registration / renewal
- (18) Expected expiration date of the registration / renewal
- (21) Serial number of the application
- (22) Date of filling of the application
- (28) Number of industrial designs included in the application
- (29) Indication of the form in which the industrial design is filed, e.g., as a reproduction of the industrial design or as a specimen thereof

- (30) Data relating to priority under the Paris Convention
- (46) Date of expiration of deferment
- (51) Locarno Classification
- (54) Designation of (s) or product(s) covered by the industrial design or title of the industrial design

- (71) Name(s) and address(es) of the applicant(s)
- (72) Name(s) of the creator(s) if known to be such
- (73) Name(s) and address(es) of the owner(s)
- (74) Name(s) and address(es) of the representative(s)
- (-) Name(s) and address(es) of the Contact Person(s)
- Not existing in WIPO STANDARD ST.80

Reference guide to WIPO STANDARD ST.80(RECOMMENDATION CONCERNING BIBLIOGRAPHIC DATA RELATING TO INDUSTRIAL DESIGNS):

<http://www.wipo.int/export/sites/www/standards/en/pdf/03-80-01.pdf>

ΣΥΝΤΜΗΣΕΙΣ

- OBI:** Οργανισμός Βιομηχανικής Ιδιοκτησίας
- EABI:** Ειδικό Δελτίο Βιομηχανικής Ιδιοκτησίας
- Λ.Σ.:** Διοικητικό Συμβούλιο
- ΣΧ. ή ΥΠ.:** Σχέδιο ή Υπόδειγμα
- ΑΡ.ΑΙΤ.:** Αριθμός αίτησης

ΜΕΡΟΣ Α΄

ΑΙΤΗΣΕΙΣ ΚΑΙ ΑΝΑΒΟΛΕΣ ΣΧΕΔΙΩΝ Ή ΥΠΟΔΕΙΓΜΑΤΩΝ

ΑΙΤΗΣΕΙΣ

(21) Αρ. Αίτησης Σχ. ή Υπ:	20190600076
(22) Ημερομηνία Κατάθεσης:	05-11-2019
(18) Ημ. Λήξης 1ης πενταετίας:	05-11-2024
(71) Καταθέτης(ες):	ΒΟΡΡΕΑΣ ΚΑΝΤΖΟΥΡΟΣ ΧΡΗΣΤΟΥ ΠΟΛΥΚΑΡΠΟΣ Φλώρου Ζουγανέλη 43 ΜΥΚΟΝΟΣ 84600 ΕΛΛΑΔΑ
(30) Συμβ. Προτεραιότητα(ες):	
(72) Δημιουργός(οι):	ΒΟΡΡΕΑΣ ΚΑΝΤΖΟΥΡΟΣ ΠΟΛΥΚΑΡΠΟΣ
(74) Πληρεξούσιος:	ΝΙΚΟΛΑΪΔΗΣ ΝΙΚΟΛΑΟΣ Βουκουρεστίου 36 ΑΘΗΝΑ 10673 ΕΛΛΑΔΑ
(-) Αντίκλητος:	ΝΙΚΟΛΑΪΔΗΣ ΝΙΚΟΛΑΟΣ Βουκουρεστίου 36 ΑΘΗΝΑ 10673 ΕΛΛΑΔΑ
(28) Αριθμός Σχεδίων/Υποδειγμάτων:	2
(51) Ταξινόμηση Locarno:	03-03
(54) Προσδιορισμός Αντικειμένου:	ΣΥΣΤΗΜΑΤΑ ΣΚΙΑΣΗΣ
(29) Κατάθεση δείγματος:	Όχι

Πληροφορίες σχετικά με τον αριθμό των σχεδίων και άλλες σημαντικές πληροφορίες:

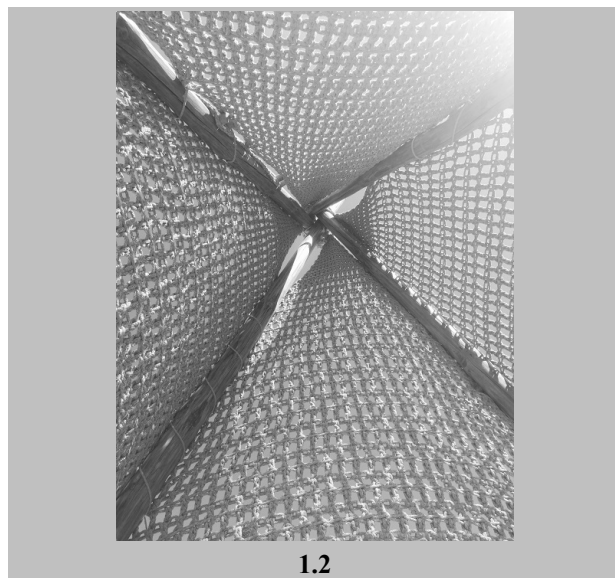
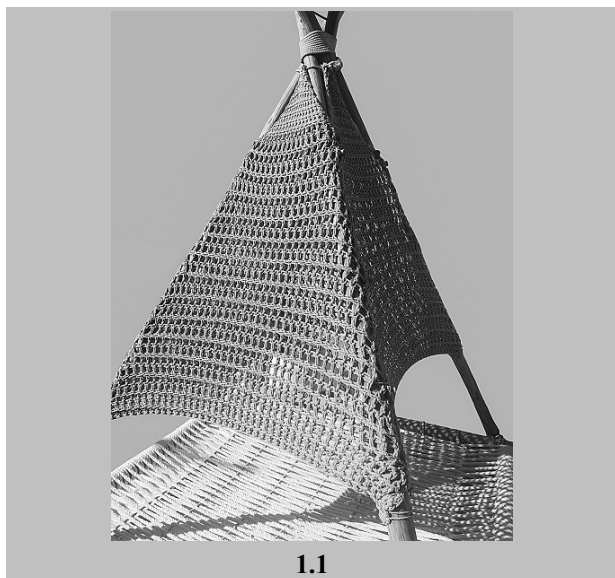

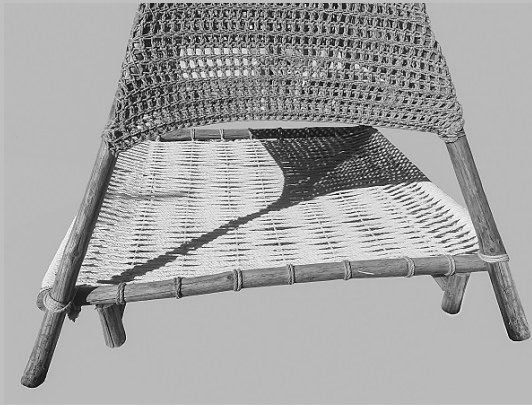

1.3

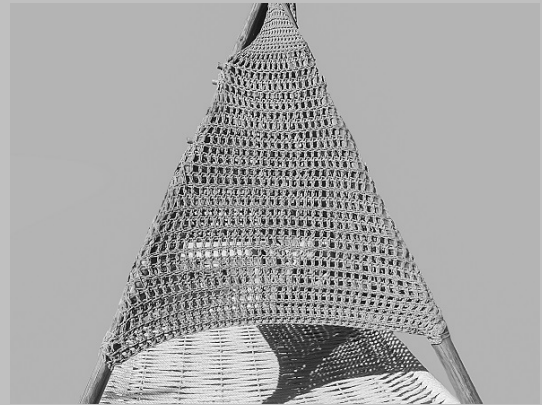

1.4

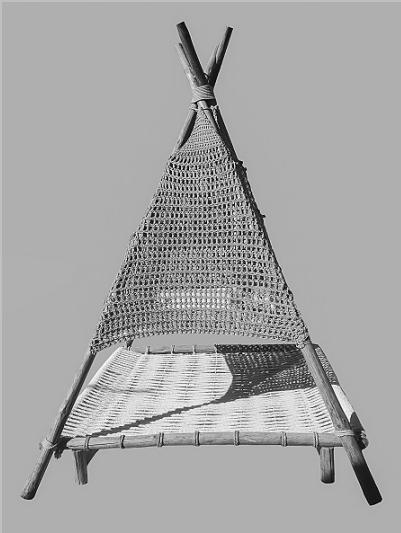

1.5

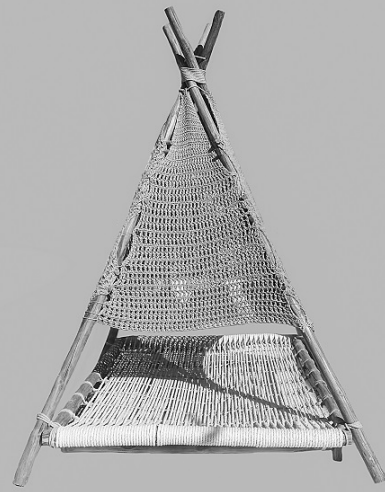

1.6

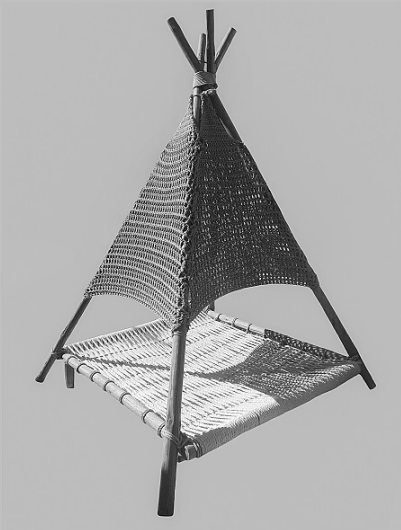

1.7



2.1

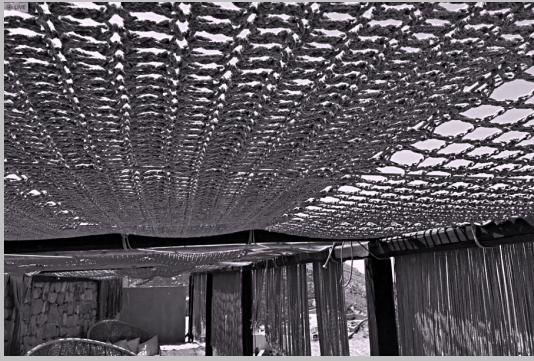

2.2



2.3



2.4

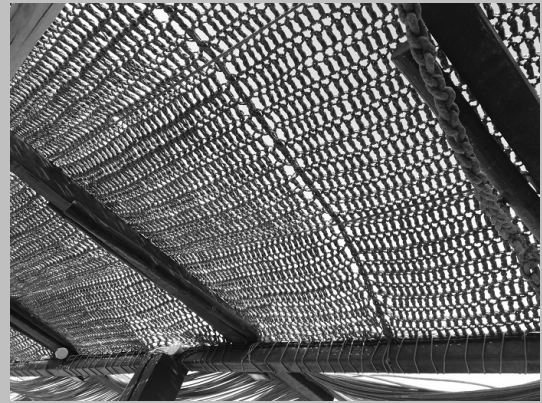

2.5



2.6

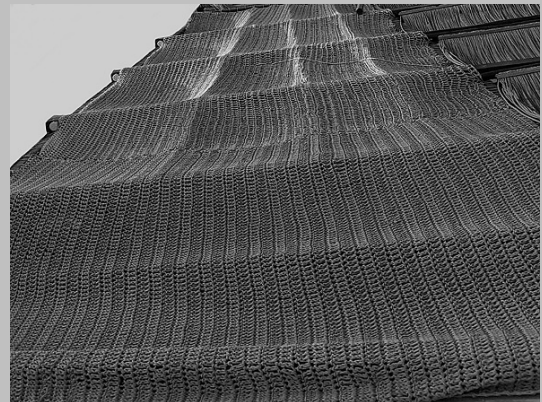

2.7

- | | |
|------------------------------------|--|
| (21) Αρ. Αίτησης Σχ. ή Υπ: | 20190600077 |
| (22) Ημερομηνία Κατάθεσης: | 07-11-2019 |
| (18) Ημ. Λήξης 1ης πενταετίας: | 07-11-2024 |
| (71) Καταθέτης(ες): | ΝΙΚΑΣ ΝΙΚΟΛΑΟΥ ΑΘΑΝΑΣΙΟΣ
Θεσσαλονίκης 11 ΓΛΥΚΑ ΝΕΡΑ 15354 ΕΛΛΑΔΑ |
| (30) Συμβ. Προτεραιότητα(ες): | |
| (72) Δημιουργός(οι): | ΝΙΚΑΣ ΑΘΑΝΑΣΙΟΣ |
| (74) Πληρεξούσιος: | |
| (-) Αντίκλητος: | |
| (28) Αριθμός Σχεδίων/Υποδειγμάτων: | 5 |
| (51) Ταξινόμηση Locarno: | 12-06 |
| (54) Προσδιορισμός Αντικειμένου: | ΤΑΧΥΠΛΟΟ ΦΟΥΣΚΩΤΟ ΣΚΑΦΟΣ ΚΑΙ ΤΜΗΜΑΤΑ ΑΥΤΟΥ |
| (29) Κατάθεση δείγματος: | Όχι |

Πληροφορίες σχετικά με τον αριθμό των σχεδίων και άλλες σημαντικές πληροφορίες:

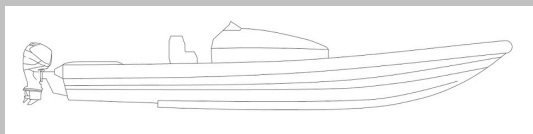

1.1

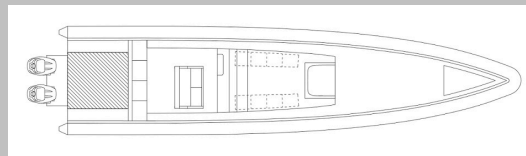

1.2

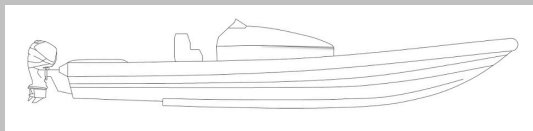

2.1

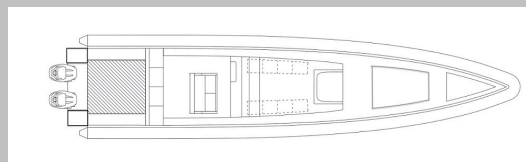

2.2

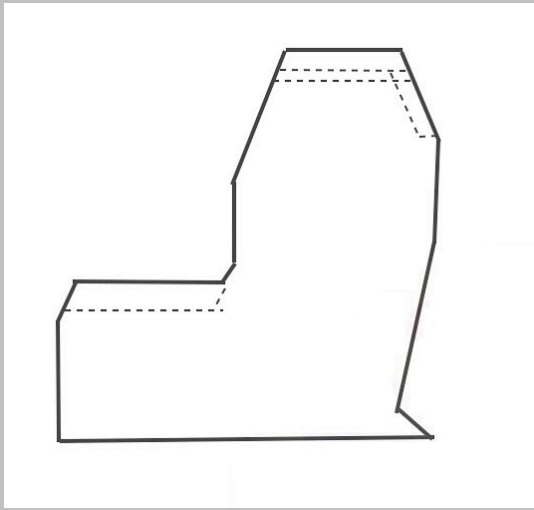

3

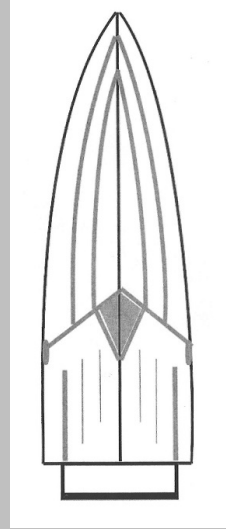

4.1

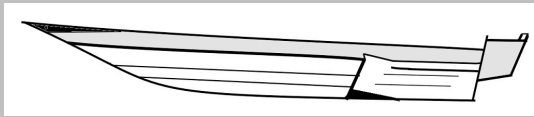

4.2

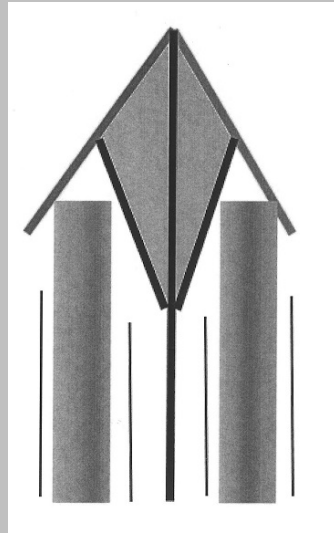

5

- (21) Αρ. Αίτησης Σχ. ή Υπ: **20190600078**
- (22) Ημερομηνία Κατάθεσης: 11-11-2019
- (18) Ημ. Λήξης 1ης πενταετίας: 11-11-2024
- (71) Καταθέτης(ες): **ΔΗΜΟΥ ΑΧΙΛΛΕΑ ΝΙΚΟΛΑΟΣ**
32ο Χλμ Εθνικής Οδού Αθηνών-Λαμίας ΚΑΠΠΑΝΔΡΙΤΙ (ΑΤΤΙΚΗΣ) 19014
ΕΛΛΑΔΑ
- (30) Συμβ. Προτεραιότητα(ες):
- (72) Δημιουργός(οι): **ΔΗΜΟΥ ΝΙΚΟΛΑΟΣ**
- (74) Πληρεξούσιος:
- (-) Αντίκλητος:
- (28) Αριθμός Σχεδίων/Υποδειγμάτων: 2
- (51) Ταξινόμηση Locarno: 06-04
- (54) Προσδιορισμός Αντικειμένου: **ΕΙΔΙΚΗ ΕΣΩΤΕΡΙΚΗ ΚΑΤΑΣΚΕΥΗ ΤΟΠΟΘΕΤΗΣΗΣ
ΠΡΟΪΟΝΤΩΝ ΚΑΠΝΟΥ ΣΕ ΠΕΡΙΠΤΕΡΑ ΚΑΙ ΚΑΤΑΣΤΗΜΑΤΑ
ΨΙΛΙΚΩΝ**
- (29) Κατάθεση δείγματος: Όχι

Πληροφορίες σχετικά με τον αριθμό των σχεδίων
και άλλες σημαντικές πληροφορίες:

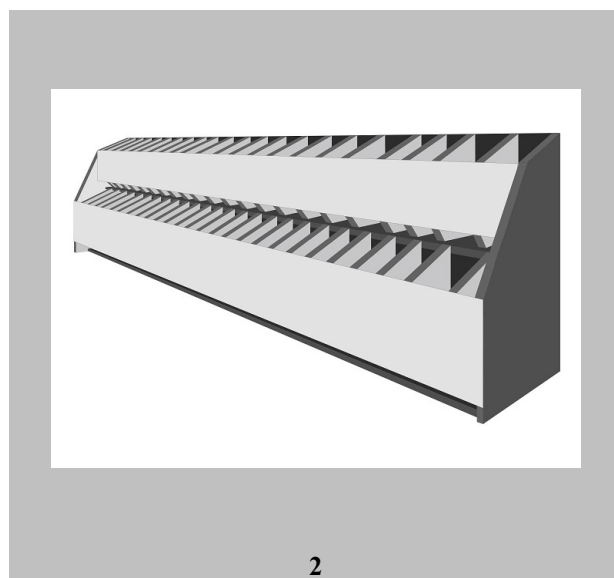
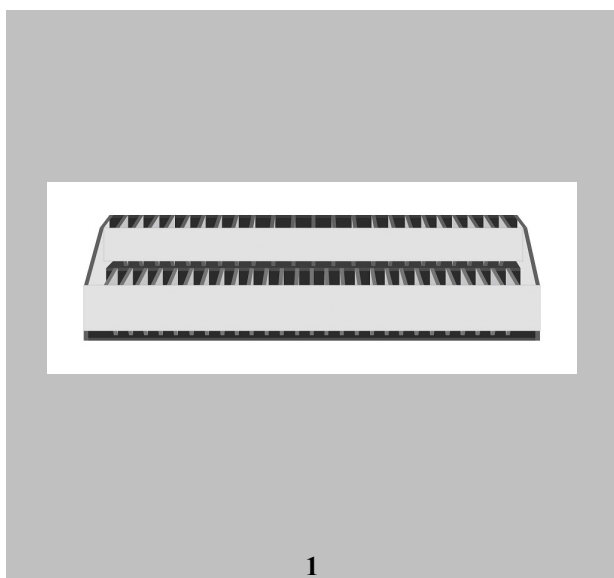

- (21) Αρ. Αίτησης Σχ. ή Υπ: **20190600079**
- (22) Ημερομηνία Κατάθεσης: 08-11-2019
- (18) Ημ. Λήξης 1ης πενταετίας: 08-11-2024
- (71) Καταθέτης(ες): **ΑΛΕΒΙΖΟΥ ΙΩΑΝΝΗ ΕΥΘΥΜΙΑ**
Σεράφη 34 ΑΘΗΝΑ 10445 ΕΛΛΑΔΑ
- (30) Συμβ. Προτεραιότητα(ες):
- (72) Δημιουργός(οι): **ΑΛΕΒΙΖΟΥ ΕΥΘΥΜΙΑ**
- (74) Πληρεξούσιος: **ΠΕΡΙΒΟΛΑΡΗΣ ΠΑΝΑΓΙΩΤΗΣ**
Υψηλών Αλωνιών 24 ΠΑΤΡΑ 26223 ΕΛΛΑΔΑ
- (-) Αντίκλητος: **ΠΕΡΙΒΟΛΑΡΗΣ ΠΑΝΑΓΙΩΤΗΣ**
Υψηλών Αλωνιών 24 ΠΑΤΡΑ 26223 ΕΛΛΑΔΑ
- (28) Αριθμός Σχεδίων/Υποδειγμάτων: 1
- (51) Ταξινόμηση Locarno: 09-03
- (54) Προσδιορισμός Αντικειμένου: **ΣΥΣΤΗΜΑ ΚΛΕΙΣΤΗΣ Ή/ΚΑΙ ΑΕΡΙΖΟΜΕΝΗΣ ΣΥΣΚΕΥΑΣΙΑΣ ΔΙΟΓΚΩΜΕΝΟΥ ΠΟΛΥΣΤΥΡΕΝΙΟΥ**
- (29) Κατάθεση δείγματος: Όχι

Πληροφορίες σχετικά με τον αριθμό των σχεδίων και άλλες σημαντικές πληροφορίες:

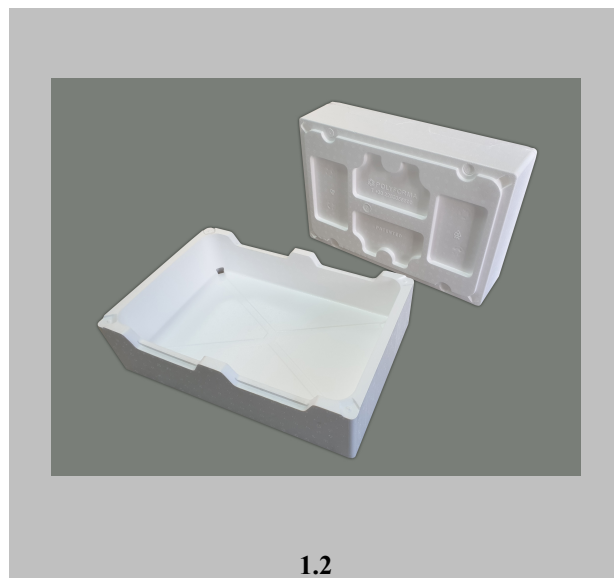

(21) Αρ. Αίτησης Σχ. ή Υπ:	20190600080
(22) Ημερομηνία Κατάθεσης:	11-11-2019
(18) Ημ. Λήξης 1ης πενταετίας:	11-11-2024
(71) Καταθέτης(ες):	ΦΛΟΥΔΑΣ ΔΗΜΗΤΡΙΟΥ ΝΙΚΟΛΑΟΣ Λέλας Καραγιάννη 5 ΑΝΩ ΛΙΟΣΙΑ 13341 ΕΛΛΑΔΑ
(30) Συμβ. Προτεραιότητα(ες):	
(72) Δημιουργός(οι):	ΦΛΟΥΔΑΣ ΝΙΚΟΛΑΟΣ
(74) Πληρεξούσιος:	ΣΥΝΟΔΙΝΟΣ ΔΗΜΗΤΡΙΟΣ Δημ.Σούτσου 48 ΑΘΗΝΑ 11521 ΕΛΛΑΔΑ
(-) Αντίκλητος:	
(28) Αριθμός Σχεδίων/Υποδειγμάτων:	2
(51) Ταξινόμηση Locarno:	20-03
(54) Προσδιορισμός Αντικειμένου:	ΣΥΛΛΕΚΤΙΚΕΣ ΤΑΠΕΣ-ΠΛΑΚΕΤΕΣ ΤΑΥΤΟΤΗΤΑΣ
(29) Κατάθεση δείγματος:	Όχι

Πληροφορίες σχετικά με τον αριθμό των σχεδίων και άλλες σημαντικές πληροφορίες:

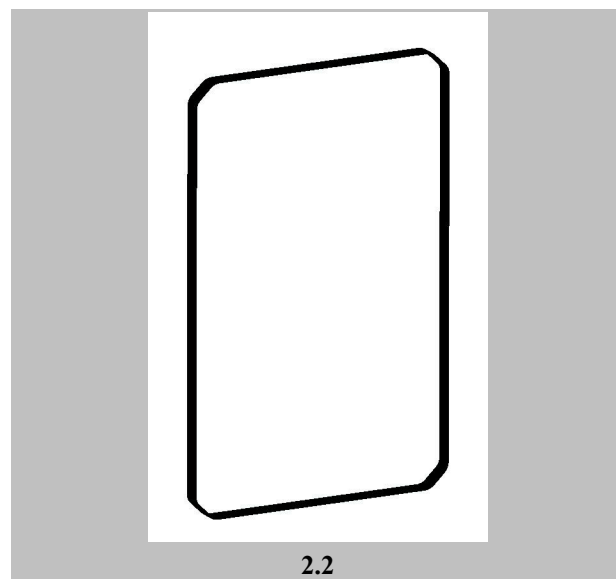
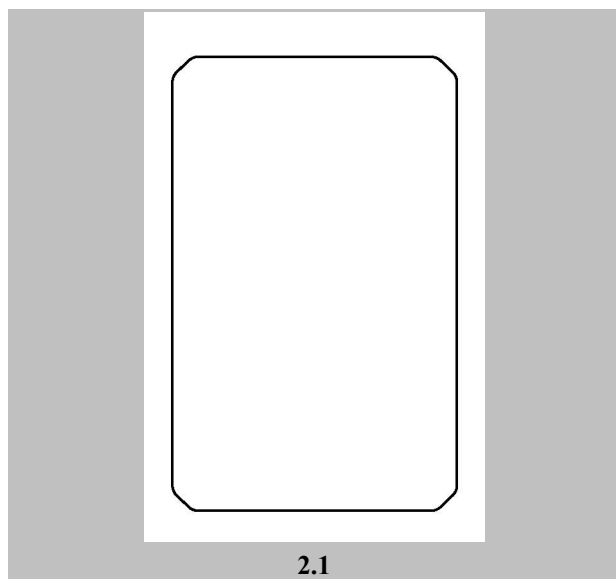
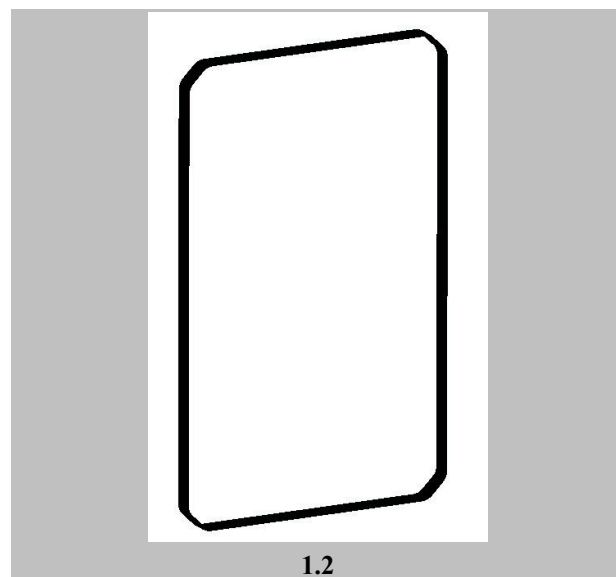
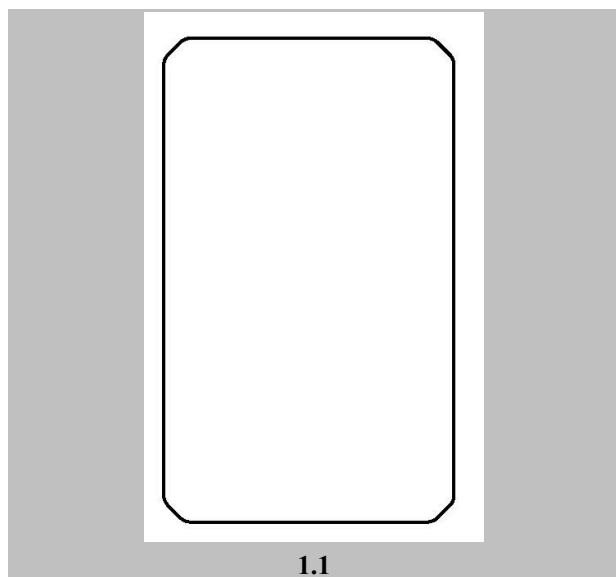

- (21) Αρ. Αίτησης Σχ. ή Υπ: **20190600081**
- (22) Ημερομηνία Κατάθεσης: 18-11-2019
- (18) Ημ. Λήξης 1ης πενταετίας: 18-11-2024
- (71) Καταθέτης(ες): **ΜΑΡΜΑΡΙΝΟΣ ΚΩΝΣΤΑΝΤΙΝΟΥ ΓΕΩΡΓΙΟΣ**
ΚΙΛΩΜΟΥ 12 ΑΓ. ΜΑΡΙΝΑ, ΚΟΡΩΠΙ 19400 ΕΛΛΑΔΑ
- (30) Συμβ. Προτεραιότητα(ες):
- (72) Δημιουργός(οι): **ΜΑΡΜΑΡΙΝΟΣ ΓΕΩΡΓΙΟΣ**
- (74) Πληρεξούσιος:
- (-) Αντίκλητος: **ΖΑΝΝΗΣ ΑΝΤΩΝΙΟΣ**
Ολύμπου 45 15235 ΒΡΙΑΛΗΣΣΙΑ 15235 ΕΛΛΑΔΑ
- (28) Αριθμός Σχεδίων/Υποδειγμάτων: 1
- (51) Ταξινόμηση Locarno: 09-03
- (54) Προσδιορισμός Αντικειμένου: **ΚΟΥΤΙ ΓΙΑ ΧΑΠΙΑ**
- (29) Κατάθεση δείγματος: Όχι

Πληροφορίες σχετικά με τον αριθμό των σχεδίων και άλλες σημαντικές πληροφορίες:

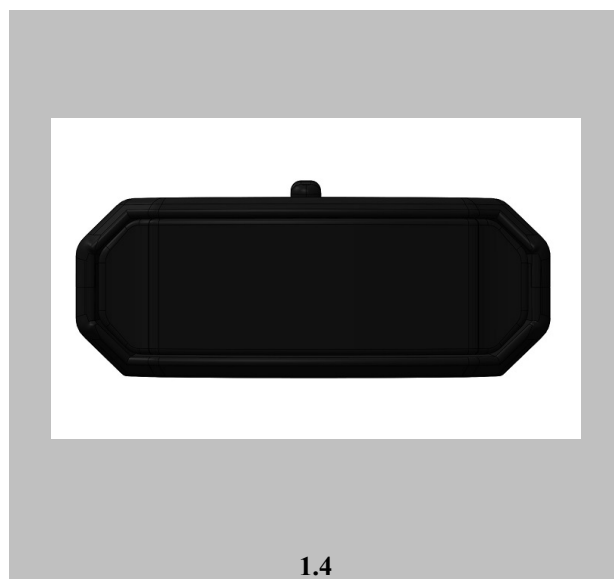
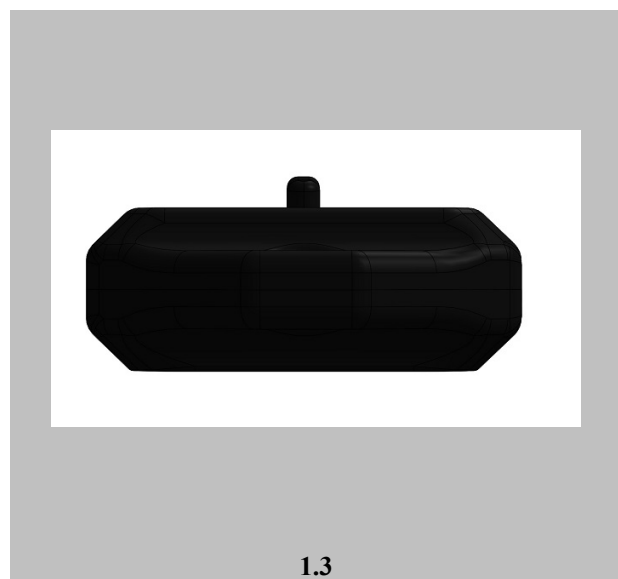
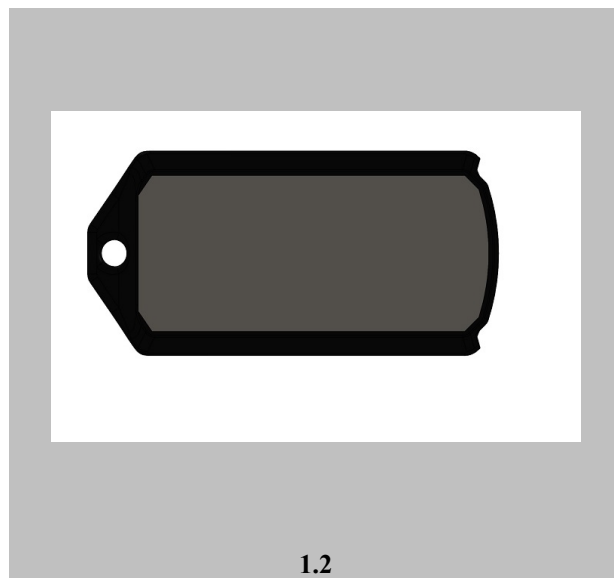
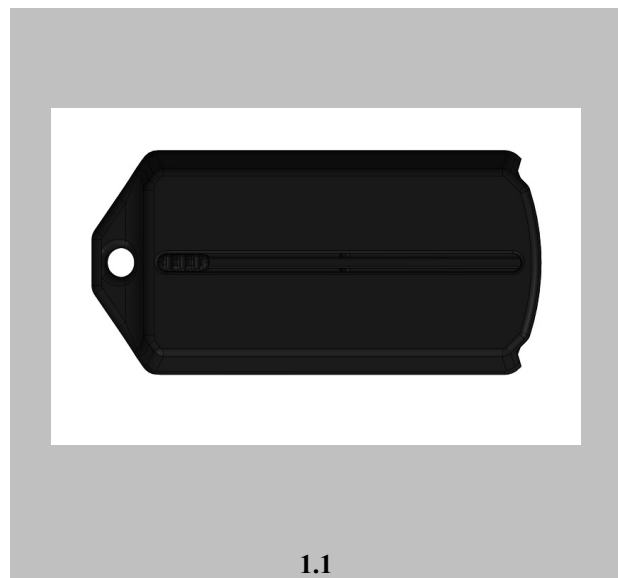



1.5

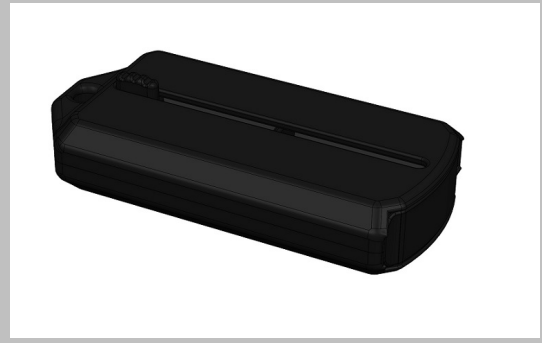

1.6

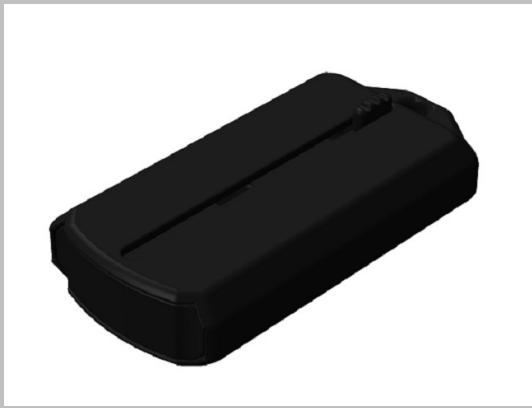

1.7



1.8



1.9



1.10

(21) Αρ. Αίτησης Σχ. ή Υπ:	20190600082
(22) Ημερομηνία Κατάθεσης:	20-11-2019
(18) Ημ. Λήξης 1ης πενταετίας:	20-11-2024
(71) Καταθέτης(ες):	ΠΑΝΑΓΙΩΤΟΠΟΥΛΟΣ ΚΕΡΑΜΟΤΟΥΒΛΟΠΟΙΪΑ ΑΝΩΝΥΜΗ ΒΙΟΤΕΧΝΙΚΗ ΕΜΠΟΡΙΚΗ 82ο χλμ Ε.Ο ΠΑΤΡΩΝ ΑΜΑΛΙΑΔΑ 27200 ΕΛΛΑΔΑ
(30) Συμβ. Προτεραιότητα(ες):	
(72) Δημιουργός(οι):	ΠΑΝΑΓΙΩΤΟΠΟΥΛΟΣ ΚΩΝΣΤΑΝΤΙΝΟΣ
(74) Πληρεξούσιος:	ΜΠΑΝΤΕΚΑ ΙΩΑΝΝΑ Ασκληπιού 6-8 ΑΘΗΝΑ (ΑΤΤΙΚΗΣ) 10680 ΕΛΛΑΔΑ
(-) Αντίκλητος:	ΜΑΡΟΥΛΗΣ ΑΝΔΡΕΑΣ Εφέσσου 15 ΝΕΑ ΣΜΥΡΝΗ (ΑΤΤΙΚΗΣ) 17121 ΕΛΛΑΔΑ
(28) Αριθμός Σχεδίων/Υποδειγμάτων:	1
(51) Ταξινόμηση Locarno:	25-01
(54) Προσδιορισμός Αντικειμένου:	ΚΕΡΑΜΙΔΙΑ ΣΤΕΓΗΣ
(29) Κατάθεση δείγματος:	Όχι

Πληροφορίες σχετικά με τον αριθμό των σχεδίων και άλλες σημαντικές πληροφορίες:



- (21) Αρ. Αίτησης Σχ. ή Υπ: **20190600083**
- (22) Ημερομηνία Κατάθεσης: 20-11-2019
- (18) Ημ. Λήξης 1ης πενταετίας: 20-11-2024
- (71) Καταθέτης(ες): **ΙΩΑΝΝΑ ΚΑΖΑΚΟΥ ΑΝΩΝΥΜΗ ΒΙΟΜΗΧΑΝΙΚΗ ΚΑΙ ΕΜΠΟΡΙΚΗ ΕΤΑΙΡΕΙΑ ΥΠΟΔΗΜΑΤΩΝ ΚΑΙ ΔΕΡΜΑΤΙΝΩΝ ΕΙΔΩΝ δτ ΜΟCASSINO ΓΙΑΝΝΑ ΚΑΖΑΚΟΥ ΑΕ**
Αρτέμιδος 8 ΜΟCΧΑΤΟ (ΑΤΤΙΚΗΣ) 18345 ΕΛΛΑΔΑ
- (30) Συμβ. Προτεραιότητα(ες):
- (72) Δημιουργός(οι): **ΚΑΖΑΚΟΥ ΑΝΤΩΝΙΑ**
- (74) Πληρεξούσιος:
- (-) Αντίκλητος: **ΒΗΧΑΣ ΙΩΑΝΝΗΣ**
Σταδίου 61 ΑΘΗΝΑ (ΑΤΤΙΚΗΣ) 10551 ΕΛΛΑΔΑ
- (28) Αριθμός Σχεδίων/Υποδειγμάτων: 1
- (51) Ταξινόμηση Locarno: 02-04
- (54) Προσδιορισμός Αντικειμένου: **ΥΠΟΔΗΜΑ**
- (29) Κατάθεση δείγματος: Όχι

Πληροφορίες σχετικά με τον αριθμό των σχεδίων και άλλες σημαντικές πληροφορίες:

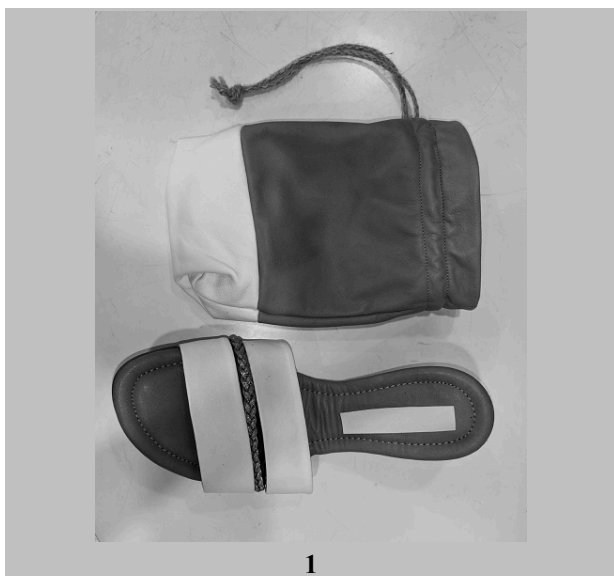

**ΕΥΡΕΤΗΡΙΟ ΑΙΤΗΣΕΩΝ ΣΧΕΔΙΩΝ Ή ΥΠΟΔΕΙΓΜΑΤΩΝ
ΣΥΜΦΩΝΑ ΜΕ ΤΗΝ ΑΛΦΑΒΗΤΙΚΗ ΣΕΙΡΑ ΤΩΝ ΚΑΤΑΘΕΤΩΝ**

Καταθέτης(ες) (71)	Προσδιορισμός Αντικειμένου Σχεδίου ή Υποδείγματος (54)	Ημερομηνία Κατάθεσης (22)	Αρ. Αίτησης Σχ. ή Υπ (21)
ΑΛΕΒΙΖΟΥ ΙΩΑΝΝΗ ΕΥΘΥΜΙΑ	ΣΥΣΤΗΜΑ ΚΛΕΙΣΤΗΣ Ή/ΚΑΙ ΑΕΡΙΖΟΜΕΝΗΣ ΣΥΣΚΕΥΑΣΙΑΣ ΔΙΟΓΚΩΜΕΝΟΥ ΠΟΛΥΣΤΥΡΕΝΙΟΥ	08-11-2019	20190600079
ΒΟΡΡΕΑΣ ΚΑΝΤΖΟΥΡΟΣ ΧΡΗΣΤΟΥ ΠΟΛΥΚΑΡΠΟΣ	ΣΥΣΤΗΜΑΤΑ ΣΚΙΑΣΗΣ	05-11-2019	20190600076
ΔΗΜΟΥ ΑΧΙΛΛΕΑ ΝΙΚΟΛΑΟΣ	ΕΙΔΙΚΗ ΕΣΩΤΕΡΙΚΗ ΚΑΤΑΣΚΕΥΗ ΤΟΠΟΘΕΤΗΣΗΣ ΠΡΟΪΟΝΤΩΝ ΚΑΠΙΝΟΥ ΣΕ ΠΕΡΙΠΤΕΡΑ ΚΑΙ ΚΑΤΑΣΤΗΜΑΤΑ ΨΙΛΙΚΩΝ	11-11-2019	20190600078
ΙΩΑΝΝΑ ΚΑΖΑΚΟΥ ΑΝΩΝΥΜΗ ΒΙΟΜΗΧΑΝΙΚΗ ΚΑΙ ΕΜΠΟΡΙΚΗ ΕΤΑΙΡΕΙΑ ΥΠΟΔΗΜΑΤΩΝ ΚΑΙ ΔΕΡΜΑΤΙΝΩΝ ΕΙΔΩΝ δτ ΜΟCASSINO ΓΙΑΝΝΑ ΚΑΖΑΚΟΥ ΑΕ	ΥΠΟΔΗΜΑ	20-11-2019	20190600083
ΜΑΡΜΑΡΙΝΟΣ ΚΩΝΣΤΑΝΤΙΝΟΥ ΓΕΩΡΓΙΟΣ	ΚΟΥΤΙ ΓΙΑ ΧΑΠΙΑ	18-11-2019	20190600081
ΝΙΚΑΣ ΝΙΚΟΛΑΟΥ ΑΘΑΝΑΣΙΟΣ	ΤΑΧΥΠΛΟΟ ΦΟΥΣΚΩΤΟ ΣΚΑΦΟΣ ΚΑΙ ΤΜΗΜΑΤΑ ΑΥΤΟΥ	07-11-2019	20190600077
ΠΑΝΑΓΙΩΤΟΠΟΥΛΟΣ ΚΕΡΑΜΟΤΟΥΒΛΟΠΟΙΪΑ ΑΝΩΝΥΜΗ ΒΙΟΤΕΧΝΙΚΗ ΕΜΠΟΡΙΚΗ	ΚΕΡΑΜΙΔΙΑ ΣΤΕΓΗΣ	20-11-2019	20190600082
ΦΛΟΥΔΑΣ ΔΗΜΗΤΡΙΟΥ ΝΙΚΟΛΑΟΣ	ΣΥΛΛΕΚΤΙΚΕΣ ΤΑΠΕΣ-ΠΛΑΚΕΤΕΣ ΤΑΥΤΟΤΗΤΑΣ	11-11-2019	20190600080

ΜΕΡΟΣ Α΄

ΑΙΤΗΣΕΙΣ ΚΑΙ ΑΝΑΒΟΛΕΣ ΣΧΕΔΙΩΝ Ή ΥΠΟΔΕΙΓΜΑΤΩΝ

ΑΝΑΒΟΛΕΣ

ΟΥΔΕΜΙΑ

ΜΕΡΟΣ Β'

ΧΟΡΗΓΗΣΕΙΣ

(11) Αριθμός Πιστοποιητικού Καταχώρησης Σχεδίου ή Υποδείγματος	6004444
(21) Αρ. Αίτησης Σχ. ή Υπ	20190600069
(22) Ημερομηνία Κατάθεσης	01-10-2019
(15) Ημερομηνία Καταχώρησης	27-04-2020
(73) Δικαιούχος(οι)	ΔΗΜΟΥ ΑΧΙΛΛΕΑ ΝΙΚΟΛΑΟΣ 32ο χλμ. Ε.Ο. Αθηνών - Λαμίας ΚΑΠΑΝΔΡΙΤΙ (ΑΤΤΙΚΗΣ) 19014 ΕΛΛΑΔΑ
(54) Προσδιορισμός Αντικειμένου	ΝΕΟ ΑΝΟΙΧΤΟ ΠΕΡΙΠΤΕΡΟ

Περισσότερα στοιχεία στην πρώτη δημοσίευση: ΕΔΒΙ (Τεύχος Β): Μαρτίου 2020

(11) Αριθμός Πιστοποιητικού Καταχώρησης Σχεδίου ή Υποδείγματος	6004445
(21) Αρ. Αίτησης Σχ. ή Υπ	20190600070
(22) Ημερομηνία Κατάθεσης	01-10-2019
(15) Ημερομηνία Καταχώρησης	27-04-2020
(73) Δικαιούχος(οι)	ΔΗΜΟΥ ΑΧΙΛΛΕΑ ΝΙΚΟΛΑΟΣ 32ο χλμ. Ε.Ο. Αθηνών - Λαμίας ΚΑΠΑΝΔΡΙΤΙ (ΑΤΤΙΚΗΣ) 19014 ΕΛΛΑΔΑ
(54) Προσδιορισμός Αντικειμένου	ΝΕΟ ΠΕΡΙΠΤΕΡΟ ΕΣΩΤΕΡΙΚΗΣ ΔΙΑΦΗΜΙΣΤΙΚΗΣ ΠΡΟΒΟΛΗΣ ΚΑΙ ΠΡΟΣΒΑΣΗΣ

Περισσότερα στοιχεία στην πρώτη δημοσίευση: ΕΔΒΙ (Τεύχος Β): Μαρτίου 2020

(11) Αριθμός Πιστοποιητικού Καταχώρησης Σχεδίου ή Υποδείγματος	6004446
(21) Αρ. Αίτησης Σχ. ή Υπ	20190600071
(22) Ημερομηνία Κατάθεσης	02-10-2019
(15) Ημερομηνία Καταχώρησης	27-04-2020
(73) Δικαιούχος(οι)	ΔΗΜΟΥ ΑΧΙΛΛΕΑ ΝΙΚΟΛΑΟΣ 32ο χλμ. Ε.Ο. Αθηνών - Λαμίας ΚΑΠΑΝΔΡΙΤΙ (ΑΤΤΙΚΗΣ) 19014 ΕΛΛΑΔΑ
(54) Προσδιορισμός Αντικειμένου	ΚΑΤΟΨΕΙΣ ΠΕΡΙΠΤΕΡΩΝ

Περισσότερα στοιχεία στην πρώτη δημοσίευση: ΕΔΒΙ (Τεύχος Β): Μαρτίου 2020

(11) Αριθμός Πιστοποιητικού Καταχώρησης Σχεδίου ή Υποδείγματος	6004447
(21) Αρ. Αίτησης Σχ. ή Υπ	20190600072
(22) Ημερομηνία Κατάθεσης	04-10-2019
(15) Ημερομηνία Καταχώρησης	27-04-2020
(73) Δικαιούχος(οι)	ΘΕΟΦΙΛΑΤΟΣ ΓΕΡΑΣΙΜΟΥ ΑΝΔΡΕΑΣ Αγίων Αναργύρων 27 ΠΑΛΑΙΟ ΦΑΛΗΡΟ 17564 ΕΛΛΑΔΑ
(54) Προσδιορισμός Αντικειμένου	ΑΛΑΤΟΠΗΠΕΡΙΕΡΑ ΚΕΡΑΜΙΚΗ

Περισσότερα στοιχεία στην πρώτη δημοσίευση: ΕΔΒΙ (Τεύχος Β): Μαρτίου 2020

(11) Αριθμός Πιστοποιητικού Καταχώρησης Σχεδίου ή Υποδείγματος	6004448
(21) Αρ. Αίτησης Σχ. ή Υπ	20190600073
(22) Ημερομηνία Κατάθεσης	17-10-2019
(15) Ημερομηνία Καταχώρησης	27-04-2020
(73) Δικαιούχος(οι)	ΔΗΜΟΣΘΕΝΗΣ ΜΑΤΘΑΙΟΥ ΣΤΥΛΟΠΟΥΛΟΣ Κωστή Παλαμά 26 ΠΑΛΑΜΑΣ ΚΑΡΔΙΤΣΑΣ 43200 ΕΛΛΑΔΑ
(54) Προσδιορισμός Αντικειμένου	ΠΤΥΣΣΟΜΕΝΗ ΕΠΙΦΑΝΕΙΑ ΕΠΙΤΡΑΠΕΖΙΟΥ ΠΟΔΟΣΦΑΙΡΟΥ

Περισσότερα στοιχεία στην πρώτη δημοσίευση: ΕΔΒΙ (Τεύχος Β): Μαρτίου 2020

(11) Αριθμός Πιστοποιητικού Καταχώρησης Σχεδίου ή Υποδείγματος	6004449
(21) Αρ. Αίτησης Σχ. ή Υπ	20190600074
(22) Ημερομηνία Κατάθεσης	17-10-2019
(15) Ημερομηνία Καταχώρησης	27-04-2020
(73) Δικαιούχος(οι)	ΠΟΤΟΠΟΪΑ ΔΥΤΙΚΗΣ ΕΛΛΑΔΑΣ ΜΟΝ. ΕΠΕ Μαιζώνος 12 ΠΑΤΡΑ 26223 ΕΛΛΑΔΑ
(54) Προσδιορισμός Αντικειμένου	ΣΥΣΚΕΥΑΣΙΑ ΑΛΚΟΟΛΟΥΧΩΝ ΠΟΤΩΝ

Περισσότερα στοιχεία στην πρώτη δημοσίευση: ΕΔΒΙ (Τεύχος Β): Μαρτίου 2020

(11) Αριθμός Πιστοποιητικού Καταχώρησης Σχεδίου ή Υποδείγματος	6004450
(21) Αρ. Αίτησης Σχ. ή Υπ	20190600075
(22) Ημερομηνία Κατάθεσης	14-10-2019
(15) Ημερομηνία Καταχώρησης	27-04-2020
(73) Δικαιούχος(οι)	Σ. ΚΑΙ Α. ΠΑΠΑΔΟΠΟΥΛΟΣ Ο.Β.Ε.Ε. Βιομηχανική Περιοχή Θεσσαλονίκης (ΒΙ.ΠΕ.Θ), ΟΤ 38 ΣΙΝΔΟΣ 57022 ΕΛΛΑΔΑ
(54) Προσδιορισμός Αντικειμένου	ΠΡΟΦΙΛ ΑΛΟΥΜΙΝΙΟΥ

Περισσότερα στοιχεία στην πρώτη δημοσίευση: ΕΔΒΙ (Τεύχος Β): Μαρτίου 2020

**ΕΥΡΕΤΗΡΙΟ ΕΚΔΟΘΕΝΤΩΝ ΣΧΕΔΙΩΝ Ή ΥΠΟΔΕΙΓΜΑΤΩΝ
ΣΥΜΦΩΝΑ ΜΕ ΤΗΝ ΑΛΦΑΒΗΤΙΚΗ ΣΕΙΡΑ ΤΩΝ ΔΙΚΑΙΟΥΧΩΝ**

Δικαιούχος(οι) (73)	Προσδιορισμός Αντικειμένου Σχεδίου ή Υποδείγματος (54)	Ημερομηνία Καταχώρησης (15)	Αριθμός Πιστοποιητικού Καταχώρησης Σχεδίου ή Υποδείγματος (11)
ΔΗΜΟΣΘΕΝΗΣ ΜΑΤΘΑΙΟΥ ΣΤΥΛΙΟΠΟΥΛΟΣ	ΠΤΥΣΣΟΜΕΝΗ ΕΠΙΦΑΝΕΙΑ ΕΠΙΤΡΑΠΕΖΙΟΥ ΠΟΔΟΣΦΑΙΡΟΥ	27-04-2020	6004448
ΔΗΜΟΥ ΑΧΙΛΛΕΑ ΝΙΚΟΛΑΟΣ	ΝΕΟ ΑΝΟΙΧΤΟ ΠΕΡΙΠΤΕΡΟ	27-04-2020	6004444
ΔΗΜΟΥ ΑΧΙΛΛΕΑ ΝΙΚΟΛΑΟΣ	ΝΕΟ ΠΕΡΙΠΤΕΡΟ ΕΣΩΤΕΡΙΚΗΣ ΔΙΑΦΗΜΙΣΤΙΚΗΣ ΠΡΟΒΟΛΗΣ ΚΑΙ ΠΡΟΣΒΑΣΗΣ	27-04-2020	6004445
ΔΗΜΟΥ ΑΧΙΛΛΕΑ ΝΙΚΟΛΑΟΣ	ΚΑΤΟΨΕΙΣ ΠΕΡΙΠΤΕΡΩΝ	27-04-2020	6004446
ΘΕΟΦΙΛΑΤΟΣ ΓΕΡΑΣΙΜΟΥ ΑΝΔΡΕΑΣ	ΑΛΑΤΟΠΙΠΕΡΙΕΡΑ ΚΕΡΑΜΙΚΗ	27-04-2020	6004447
ΠΟΤΟΠΟΪΑ ΔΥΤΙΚΗΣ ΕΛΛΑΔΑΣ ΜΟΝ. ΕΠΕ	ΣΥΣΚΕΥΑΣΙΑ ΑΛΚΟΟΛΟΥΧΩΝ ΠΟΤΩΝ	27-04-2020	6004449
Σ. ΚΑΙ Α. ΠΑΠΑΔΟΠΟΥΛΟΣ Ο.Β.Ε.Ε.	ΠΡΟΦΙΛ ΑΛΟΥΜΙΝΙΟΥ	27-04-2020	6004450

ΜΕΡΟΣ Γ'

ΑΝΑΝΕΩΣΕΙΣ

(11) Αριθμός Πιστοποιητικού Καταχώρησης Σχεδίου ή Υποδείγματος:	6002038
(21) Αρ. Αίτησης Σχ. ή Υπ.:	20050600069
(73) Δικαιούχος(οι):	ΠΛΑΣΤΙΚΑ ΝΟΤΙΟΑΝΑΤΟΛΙΚΗΣ ΕΥΡΩΠΗΣ - ΜΟΝΟΠΡΟΣΩΠΗ ΕΤΑΙΡΕΙΑ ΠΕΡΙΟΡΙΣΜΕΝΗΣ ΕΥΘΥΝΗΣ με το δ.τ. "SEU PLASTICS ONE MAN L.L.C." Αρχ. Μακαρίου 2 Δήμος Σερρών 62121 ΕΛΛΑΔΑ
(15) Ημερομηνία Ανανέωσης:	11-04-2020
(17) Περίοδος Προστασίας:	(4η 5ετία)
(18) Ημ. Λήξης Ανανέωσης:	11-04-2025
(11) Αριθμός Πιστοποιητικού Καταχώρησης Σχεδίου ή Υποδείγματος:	6002041
(21) Αρ. Αίτησης Σχ. ή Υπ.:	20050600072
(73) Δικαιούχος(οι):	ΥΑΛCO-Σ.Δ.ΚΩΝΣΤΑΝΤΙΝΟΥ & ΥΙΟΣ Α.Ε. Ανδρέα Μεταξά 9 ΚΗΦΙΣΙΑ (ΑΤΤΙΚΗΣ) 14564 ΕΛΛΑΔΑ
(15) Ημερομηνία Ανανέωσης:	19-04-2020
(17) Περίοδος Προστασίας:	(4η 5ετία)
(18) Ημ. Λήξης Ανανέωσης:	19-04-2025
(11) Αριθμός Πιστοποιητικού Καταχώρησης Σχεδίου ή Υποδείγματος:	6002049
(21) Αρ. Αίτησης Σχ. ή Υπ.:	20050600080
(73) Δικαιούχος(οι):	ΠΕΤΣΟΠΟΥΛΟΥ ΠΟΛΥΞΕΝΗ Ερεχθείου 57 ΑΘΗΝΑ (ΑΤΤΙΚΗΣ) 11742 ΕΛΛΑΔΑ
(15) Ημερομηνία Ανανέωσης:	27-04-2020
(17) Περίοδος Προστασίας:	(4η 5ετία)
(18) Ημ. Λήξης Ανανέωσης:	27-04-2025
(11) Αριθμός Πιστοποιητικού Καταχώρησης Σχεδίου ή Υποδείγματος:	6002050
(21) Αρ. Αίτησης Σχ. ή Υπ.:	20050600081
(73) Δικαιούχος(οι):	ΠΛΑΣΤΙΚΑ ΝΟΤΙΟΑΝΑΤΟΛΙΚΗΣ ΕΥΡΩΠΗΣ - ΜΟΝΟΠΡΟΣΩΠΗ ΕΤΑΙΡΕΙΑ ΠΕΡΙΟΡΙΣΜΕΝΗΣ ΕΥΘΥΝΗΣ με το δ.τ. "SEU PLASTICS ONE MAN L.L.C." Αρχ. Μακαρίου 2 Δήμος Σερρών 62121 ΕΛΛΑΔΑ
(15) Ημερομηνία Ανανέωσης:	28-04-2020
(17) Περίοδος Προστασίας:	(4η 5ετία)
(18) Ημ. Λήξης Ανανέωσης:	28-04-2025

(11) Αριθμός Πιστοποιητικού Καταχώρησης Σχεδίου ή Υποδείγματος:	6003138
(21) Αρ. Αίτησης Σχ. ή Υπ.:	20100600067
(73) Δικαιούχος(οι):	ΠΟΥΛΗΣ ΑΝΤΩΝΙΟΥ ΜΙΧΑΗΛ Ρήγα Φεραίου 59 ΑΙΓΑΛΕΩ (ΑΤΤΙΚΗΣ) 12241 ΕΛΛΑΔΑ
(15) Ημερομηνία Ανανέωσης:	31-03-2020
(17) Περίοδος Προστασίας:	(3η 5ετία)
(18) Ημ. Λήξης Ανανέωσης:	31-03-2025
(11) Αριθμός Πιστοποιητικού Καταχώρησης Σχεδίου ή Υποδείγματος:	6003146
(21) Αρ. Αίτησης Σχ. ή Υπ.:	20100600073
(73) Δικαιούχος(οι):	ΚΤΗΜΑ ΓΕΡΟΒΑΣΙΛΕΙΟΥ - ΟΙΝΟΠΟΪΑ ΑΝΩΝΥΜΗ ΕΤΑΙΡΕΙΑ Επανομή Θεσσαλονίκης ΕΠΑΝΟΜΗ (ΘΕΣΣΑΛΟΝΙΚΗΣ) 57500 ΕΛΛΑΔΑ
(15) Ημερομηνία Ανανέωσης:	07-04-2020
(17) Περίοδος Προστασίας:	(3η 5ετία)
(18) Ημ. Λήξης Ανανέωσης:	07-04-2025
(11) Αριθμός Πιστοποιητικού Καταχώρησης Σχεδίου ή Υποδείγματος:	6003147
(21) Αρ. Αίτησης Σχ. ή Υπ.:	20100600075
(73) Δικαιούχος(οι):	ΠΡΟΜΟΚΑΡΤΟΝ ΣΧΕΔΙΑΣΜΟΣ ΚΑΙ ΕΜΠΟΡΙΑ ΠΡΟΘΗΚΩΝ ΑΝΩΝΥΜΗ ΕΤΑΙΡΕΙΑ Βιλτανιώτη 24 ΚΗΦΙΣΙΑ (ΑΤΤΙΚΗΣ) 14564 ΕΛΛΑΔΑ
(15) Ημερομηνία Ανανέωσης:	13-04-2020
(17) Περίοδος Προστασίας:	(3η 5ετία)
(18) Ημ. Λήξης Ανανέωσης:	13-04-2025
(11) Αριθμός Πιστοποιητικού Καταχώρησης Σχεδίου ή Υποδείγματος:	6003148
(21) Αρ. Αίτησης Σχ. ή Υπ.:	20100600076
(73) Δικαιούχος(οι):	ΠΡΟΜΟΚΑΡΤΟΝ ΣΧΕΔΙΑΣΜΟΣ ΚΑΙ ΕΜΠΟΡΙΑ ΠΡΟΘΗΚΩΝ ΑΝΩΝΥΜΗ ΕΤΑΙΡΕΙΑ Βιλτανιώτη 24 ΚΗΦΙΣΙΑ (ΑΤΤΙΚΗΣ) 14564 ΕΛΛΑΔΑ
(15) Ημερομηνία Ανανέωσης:	13-04-2020
(17) Περίοδος Προστασίας:	(3η 5ετία)
(18) Ημ. Λήξης Ανανέωσης:	13-04-2025
(11) Αριθμός Πιστοποιητικού Καταχώρησης Σχεδίου ή Υποδείγματος:	6003149
(21) Αρ. Αίτησης Σχ. ή Υπ.:	20100600077
(73) Δικαιούχος(οι):	ΑΦΟΙ ΔΗΜΟΠΟΥΛΟΙ ΙΚΕ Μ. Μπότσαρη & Γυφτάκη 2 ΑΓΙΟΣ ΔΗΜΗΤΡΙΟΣ (ΑΤΤΙΚΗΣ) 17342 ΕΛΛΑΔΑ
(15) Ημερομηνία Ανανέωσης:	15-04-2020
(17) Περίοδος Προστασίας:	(3η 5ετία)
(18) Ημ. Λήξης Ανανέωσης:	15-04-2025

(11) Αριθμός Πιστοποιητικού Καταχώρησης Σχεδίου ή Υποδείγματος:	6003156
(21) Αρ. Αίτησης Σχ. ή Υπ.:	20100600084
(73) Δικαιούχος(οι):	ΜΟΡΑΛΗ ΓΕΩΡΓΙΟΥ ΧΡΙΣΤΙΝΑ Αδάνων 5 ΑΓΙΟΣ ΣΤΕΦΑΝΟΣ (ΑΤΤΙΚΗΣ) 14565 ΕΛΛΑΔΑ
(15) Ημερομηνία Ανανέωσης:	27-04-2020
(17) Περίοδος Προστασίας:	(3η 5ετία)
(18) Ημ. Λήξης Ανανέωσης:	27-04-2025
(11) Αριθμός Πιστοποιητικού Καταχώρησης Σχεδίου ή Υποδείγματος:	6003157
(21) Αρ. Αίτησης Σχ. ή Υπ.:	20100600085
(73) Δικαιούχος(οι):	ΜΟΡΑΛΗ ΓΕΩΡΓΙΟΥ ΧΡΙΣΤΙΝΑ Αδάνων 5 ΑΓΙΟΣ ΣΤΕΦΑΝΟΣ (ΑΤΤΙΚΗΣ) 14565 ΕΛΛΑΔΑ
(15) Ημερομηνία Ανανέωσης:	27-04-2020
(17) Περίοδος Προστασίας:	(3η 5ετία)
(18) Ημ. Λήξης Ανανέωσης:	27-04-2025
(11) Αριθμός Πιστοποιητικού Καταχώρησης Σχεδίου ή Υποδείγματος:	6003168
(21) Αρ. Αίτησης Σχ. ή Υπ.:	20100600097
(73) Δικαιούχος(οι):	ΠΡΟΜΟΚΑΡΤΟΝ ΣΧΕΔΙΑΣΜΟΣ ΚΑΙ ΕΜΠΟΡΙΑ ΠΡΟΘΗΚΩΝ ΑΝΩΝΥΜΗ ΕΤΑΙΡΕΙΑ Βιλτανιώτη 24 ΚΗΦΙΣΙΑ (ΑΤΤΙΚΗΣ) 14564 ΕΛΛΑΔΑ
(15) Ημερομηνία Ανανέωσης:	17-05-2020
(17) Περίοδος Προστασίας:	(3η 5ετία)
(18) Ημ. Λήξης Ανανέωσης:	17-05-2025
(11) Αριθμός Πιστοποιητικού Καταχώρησης Σχεδίου ή Υποδείγματος:	6003190
(21) Αρ. Αίτησης Σχ. ή Υπ.:	20100600119
(73) Δικαιούχος(οι):	ΠΡΟΜΟΚΑΡΤΟΝ ΣΧΕΔΙΑΣΜΟΣ ΚΑΙ ΕΜΠΟΡΙΑ ΠΡΟΘΗΚΩΝ ΑΝΩΝΥΜΗ ΕΤΑΙΡΕΙΑ Βιλτανιώτη 24 ΚΗΦΙΣΙΑ (ΑΤΤΙΚΗΣ) 14564 ΕΛΛΑΔΑ
(15) Ημερομηνία Ανανέωσης:	15-06-2020
(17) Περίοδος Προστασίας:	(3η 5ετία)
(18) Ημ. Λήξης Ανανέωσης:	15-06-2025
(11) Αριθμός Πιστοποιητικού Καταχώρησης Σχεδίου ή Υποδείγματος:	6003940
(21) Αρ. Αίτησης Σχ. ή Υπ.:	20150600047
(73) Δικαιούχος(οι):	1) ΜΠΑΡΜΠΑΛΙΑΣ ΗΛΙΑ ΓΕΩΡΓΙΟΣ Ρόδων 4 ΕΚΑΛΗ (ΑΤΤΙΚΗΣ) 14578 ΕΛΛΑΔΑ 2) ΜΠΑΡΜΠΑΛΙΑ ΗΛΙΑ ΕΛΕΝΗ Καλλισπέρη 16 ΑΘΗΝΑ (ΑΤΤΙΚΗΣ) 11742 ΕΛΛΑΔΑ 3) ΜΠΑΡΜΠΑΛΙΑ ΗΛΙΑ ΦΩΤΕΙΝΗ Πεντέλης 69 ΚΗΦΙΣΙΑ (ΑΤΤΙΚΗΣ) 14562 ΕΛΛΑΔΑ
(15) Ημερομηνία Ανανέωσης:	01-04-2020
(17) Περίοδος Προστασίας:	(2η 5ετία)
(18) Ημ. Λήξης Ανανέωσης:	01-04-2025

(11) Αριθμός Πιστοποιητικού Καταχώρησης Σχεδίου ή Υποδείγματος:	6003941
(21) Αρ. Αίτησης Σχ. ή Υπ.:	20150600048
(73) Δικαιούχος(οι):	ΣΦΑΚΙΑΝΑΚΗΣ ΝΙΚΟΛΑΟΥ ΕΥΑΓΓΕΛΟΣ Δωριαίων 17 ΗΡΑΚΛΕΙΟ ΚΡΗΤΗΣ ΕΛΛΑΔΑ
(15) Ημερομηνία Ανανέωσης:	08-04-2020
(17) Περίοδος Προστασίας:	(2η 5ετία)
(18) Ημ. Λήξης Ανανέωσης:	08-04-2025
<hr/>	
(11) Αριθμός Πιστοποιητικού Καταχώρησης Σχεδίου ή Υποδείγματος:	6003942
(21) Αρ. Αίτησης Σχ. ή Υπ.:	20150600049
(73) Δικαιούχος(οι):	ΣΦΑΚΙΑΝΑΚΗΣ ΝΙΚΟΛΑΟΥ ΕΥΑΓΓΕΛΟΣ Δωριαίων 17 ΗΡΑΚΛΕΙΟ ΚΡΗΤΗΣ ΕΛΛΑΔΑ
(15) Ημερομηνία Ανανέωσης:	08-04-2020
(17) Περίοδος Προστασίας:	(2η 5ετία)
(18) Ημ. Λήξης Ανανέωσης:	08-04-2025
<hr/>	
(11) Αριθμός Πιστοποιητικού Καταχώρησης Σχεδίου ή Υποδείγματος:	6004013
(21) Αρ. Αίτησης Σχ. ή Υπ.:	20150600046
(73) Δικαιούχος(οι):	ΧΡΙΣΤΟΛΟΥΛΟΥ ΕΜΜΑΝΟΥΗΛ & ΣΙΑ Ε.Ε. με δ.τ. "SAFELIVING" Αμαλιάδος 9 ΚΗΦΙΣΙΑ (ΑΤΤΙΚΗΣ) 14564 ΕΛΛΑΔΑ
(15) Ημερομηνία Ανανέωσης:	01-04-2020
(17) Περίοδος Προστασίας:	(2η 5ετία)
(18) Ημ. Λήξης Ανανέωσης:	01-04-2025
<hr/>	

ΜΕΡΟΣ Δ'

ΛΗΞΕΙΣ

(11) Αριθμός Πιστοποιητικού Καταχώρησης Σχεδίου ή Υποδείγματος:	6000593
(21) Αρ. Αίτησης Σχ. ή Υπ.:	990600196
(73) Δικαιούχος(οι):	BANG & OLUFSEN A/S Peter Bangs Vej 15, Postboks 40 STRUER 7600 DENMARK
(18) Ημερομηνία Λήξης:	08-09-2019

(11) Αριθμός Πιστοποιητικού Καταχώρησης Σχεδίου ή Υποδείγματος:	6000607
(21) Αρ. Αίτησης Σχ. ή Υπ.:	990600191
(73) Δικαιούχος(οι):	SEAT S.A. Zona Franca, Calle 2, No 1 BARCELONA 08040 SPAIN
(18) Ημερομηνία Λήξης:	03-09-2019

(11) Αριθμός Πιστοποιητικού Καταχώρησης Σχεδίου ή Υποδείγματος:	6001918
(21) Αρ. Αίτησης Σχ. ή Υπ.:	20040600102
(73) Δικαιούχος(οι):	OLYMPIA-ELECTRONICS Ν.ΛΑΚΑΣΑΣ-Π.ΑΡΒΑΝΙΤΙΔΗΣ Α.Ε. 72ο χλμ Π.Ε.Ο. Θεσσαλονίκης-Κατερίνης ΚΟΛΙΝΔΡΟΣ (ΠΙΕΡΙΑΣ) 60061 ΕΛΛΑΔΑ
(18) Ημερομηνία Λήξης:	07-09-2019

(11) Αριθμός Πιστοποιητικού Καταχώρησης Σχεδίου ή Υποδείγματος:	6002978
(21) Αρ. Αίτησης Σχ. ή Υπ.:	20090600155
(73) Δικαιούχος(οι):	VETA AEBE Αριστείδου 1-3 ΑΧΑΡΝΕΣ (ΑΤΤΙΚΗΣ) 13677 ΕΛΛΑΔΑ
(18) Ημερομηνία Λήξης:	03-09-2019

(11) Αριθμός Πιστοποιητικού Καταχώρησης Σχεδίου ή Υποδείγματος:	6002994
(21) Αρ. Αίτησης Σχ. ή Υπ.:	20090600171
(73) Δικαιούχος(οι):	ΔΕΔΕΛΕΤΑΚΗΣ ΣΤΥΛΙΑΝΟΣ Δάντη 4 ΗΡΑΚΛΕΙΟ (ΗΡΑΚΛΕΙΟΥ) 71409 ΕΛΛΑΔΑ
(18) Ημερομηνία Λήξης:	22-09-2019

(11) Αριθμός Πιστοποιητικού Καταχώρησης Σχεδίου ή Υποδείγματος:	6002995
(21) Αρ. Αίτησης Σχ. ή Υπ.:	20090600172
(73) Δικαιούχος(οι):	ΔΕΔΕΛΕΤΑΚΗΣ ΣΤΥΛΙΑΝΟΣ Δάντη 4 ΗΡΑΚΛΕΙΟ (ΗΡΑΚΛΕΙΟΥ) 71409 ΕΛΛΑΔΑ
(18) Ημερομηνία Λήξης:	22-09-2019

(11) Αριθμός Πιστοποιητικού Καταχώρησης Σχεδίου ή Υποδείγματος:	6002996
(21) Αρ. Αίτησης Σχ. ή Υπ.:	20090600173
(73) Δικαιούχος(οι):	1) ΤΕΧΝΟΛΟΓΙΚΟ ΕΚΠΑΙΔΕΥΤΙΚΟ ΙΔΡΥΜΑ ΔΥΤΙΚΗΣ ΜΑΚΕΔΟΝΙΑΣ Κοίλα Κοζάνης ΚΟΖΑΝΗ (ΚΟΖΑΝΗΣ) 50100 ΕΛΛΑΔΑ 2) ΔΑΜΑΛΛΑΣ ΧΑΡΑΛΑΜΠΟΣ Εφύρας 32Α, ΚΟΡΙΝΘΟΣ (ΚΟΡΙΝΘΙΑΣ) 20100 ΕΛΛΑΔΑ 3) ΚΥΡΑΤΣΗΣ ΠΑΝΑΓΙΩΤΗΣ ΤΕΙ Δυτικής Μακεδονίας, Κοίλα Κοζάνης ΚΟΖΑΝΗ (ΚΟΖΑΝΗΣ) 50100 ΕΛΛΑΔΑ 4) ΔΙΝΟΠΟΥΛΟΥ ΒΑΓΙΑ ΤΕΙ Δυτικής Μακεδονίας, Κοίλα Κοζάνης ΚΟΖΑΝΗ (ΚΟΖΑΝΗΣ) 50100 ΕΛΛΑΔΑ
(18) Ημερομηνία Λήξης:	24-09-2019
(11) Αριθμός Πιστοποιητικού Καταχώρησης Σχεδίου ή Υποδείγματος:	6003005
(21) Αρ. Αίτησης Σχ. ή Υπ.:	20090600182
(73) Δικαιούχος(οι):	ΜΕΤΑΛΟΥΜΙΝ Α.Ε.Β.Ε. Αγ. Φανουρίου 20, ΑΧΑΡΝΕΣ (ΑΤΤΙΚΗΣ) 13671 ΕΛΛΑΔΑ
(18) Ημερομηνία Λήξης:	28-09-2019
(11) Αριθμός Πιστοποιητικού Καταχώρησης Σχεδίου ή Υποδείγματος:	6003844
(21) Αρ. Αίτησης Σχ. ή Υπ.:	20140600094
(73) Δικαιούχος(οι):	ΚΑΠΑΝΙΔΟΥ ΠΑΥΛΟΥ ΠΑΝΑΓΙΩΤΑ Ενωτικών 3 ΘΕΣΣΑΛΟΝΙΚΗ (ΘΕΣΣΑΛΟΝΙΚΗΣ) 54627 ΕΛΛΑΔΑ
(18) Ημερομηνία Λήξης:	12-09-2019
(11) Αριθμός Πιστοποιητικού Καταχώρησης Σχεδίου ή Υποδείγματος:	6003846
(21) Αρ. Αίτησης Σχ. ή Υπ.:	20140600096
(73) Δικαιούχος(οι):	ΓΕΩΡΓΑΡΑΣ ΓΕΩΡΓΙΟΥ ΙΩΑΝΝΗΣ Πραξιτέλους 164-166 ΠΕΙΡΑΙΑΣ (ΑΤΤΙΚΗΣ) 18535 ΕΛΛΑΔΑ
(18) Ημερομηνία Λήξης:	17-09-2019
(11) Αριθμός Πιστοποιητικού Καταχώρησης Σχεδίου ή Υποδείγματος:	6003848
(21) Αρ. Αίτησης Σχ. ή Υπ.:	20140600098
(73) Δικαιούχος(οι):	ΜΛΟΥΚΙΕ ΑΛΕΞΑΝΔΡΟΥ ΚΩΝΣΤΑΝΤΙΝΟΣ Ολυμπίου Δτός 23 ΑΛΙΜΟΣ (ΑΤΤΙΚΗΣ) 17455 ΕΛΛΑΔΑ
(18) Ημερομηνία Λήξης:	26-09-2019

ΜΕΡΟΣ Ε'

ΜΕΤΑΒΟΛΕΣ

ΑΙΤΗΣΕΙΣ/ΧΟΡΗΓΗΣΕΙΣ

ΜΕΡΟΣ ΣΤ'

ΔΙΟΡΘΩΣΕΙΣ ΚΑΙ ΕΠΑΝΑΔΗΜΟΣΙΕΥΣΕΙΣ

ΔΙΟΡΘΩΣΕΙΣ

ΟΥΔΕΜΙΑ

ΕΠΑΝΑΛΗΜΟΣΙΕΥΣΕΙΣ

ΟΥΔΕΜΙΑ

ΜΕΡΟΣ Ζ'

ΑΝΑΚΟΙΝΩΣΕΙΣ - ΣΥΝΔΡΟΜΕΣ

ΟΥΔΕΜΙΑ

ΣΥΝΔΡΟΜΕΣ ΓΙΑ ΤΟ ΕΔΒΙ

- α) Σε οπτικό δίσκο (CD), ως εξής: Τεύχη Α' και Β' μαζί ανά δίσκο..... ΕΥΡΩ 2,00
- Ετήσια συνδρομή Εσωτερικού για τα Τεύχη Α' και Β' μαζί..... ΕΥΡΩ 22,00
- Ετήσια συνδρομή Εξωτερικού για τα Τεύχη Α' και Β' μαζί..... ΕΥΡΩ 44,00
- β) Ετήσια συνδρομή για τα Τεύχη Α' και Β' μαζί σε έντυπη μορφή και σε οπτικό δίσκο (CD) ταυτόχρονα.
- Ετήσια συνδρομή Εσωτερικού..... ΕΥΡΩ 77,00
- Ετήσια συνδρομή Εξωτερικού..... ΕΥΡΩ 154,00
- γ) Ετήσια συνδρομή για την πρόσβαση και στα δύο Τεύχη του ΕΔΒΙ στις ιστοσελίδες του ΟΒΙ..... ΕΥΡΩ 0,00

Κάθε ενδιαφερόμενος μπορεί να προμηθεύεται το ΕΔΒΙ ή να ζητήσει να γίνει συνδρομητής από τον:

Οργανισμό Βιομηχανικής Ιδιοκτησίας (ΟΒΙ)
Γιάννη Σταυρουλάκη 5 (πρώην Παντανάσσης)
151 25 Παράδεισος Αμαρουσίου
τηλ.: 2106828231

SUBSCRIPTIONS FOR THE INDUSTRIAL PROPERTY BULLETIN

- a) On compact disc (CD): Volume A' and B', price per disc..... EURO 2,00
- Annual domestic subscription for both Volumes (A' and B')..... EURO 22,00
- Annual foreign subscription for both Volumes (A' and B')..... EURO 44,00
- b) Annual subscription for both Volumes (A' and B') in printed form
and on compact disc (CD) simultaneously.
- Annual domestic subscription..... EURO 77,00
- Annual foreign subscription..... EURO 154,00
- c) Annual subscription for access to both Volumes (A' and B')
displayed on the OBI's website pages..... EURO 0,00

For bulletin purchasing or subscription information, please contact:

5, Gianni Stavroulaki str. (former Pandanassis str.)
151 25 Paradissos Amarousiou
Athens - Greece
Tel.:+30(210)6828231