



ΟΡΓΑΝΙΣΜΟΣ  
ΒΙΟΜΗΧΑΝΙΚΗΣ  
ΙΔΙΟΚΤΗΣΙΑΣ



*National Human Genome Research Institute*

**ΕΙΔΙΚΟ ΔΕΛΤΙΟ  
ΒΙΟΜΗΧΑΝΙΚΗΣ  
ΙΔΙΟΚΤΗΣΙΑΣ  
(ΕΔΒΙ)**

**ΤΕΥΧΟΣ Β΄  
ΣΧΕΔΙΑ Ή ΥΠΟΔΕΙΓΜΑΤΑ  
ΝΟΕΜΒΡΙΟΣ 2020**



ΟΡΓΑΝΙΣΜΟΣ  
ΒΙΟΜΗΧΑΝΙΚΗΣ  
ΙΔΙΟΚΤΗΣΙΑΣ

Γιάννη Σταυρούλακη 5 (πρώην Παντανάσσης)  
151 25 Παράδεισος Αμαρουσίου

ΤΕΛΕΦΑΞ: 210 6819231

ΤΗΛΕΦΩΝΑ:

ΓΕΝΙΚΕΣ ΠΛΗΡΟΦΟΡΙΕΣ: .....210 6183500  
ΚΑΤΑΘΕΣΕΙΣ: .....210 6183593  
ΤΕΛΗ: .....210 6183594  
ΕΞΕΤΑΣΤΕΣ: .....210 6183595  
ΛΟΓΙΣΤΗΡΙΟ:.....210 6183596  
ΝΟΜΙΚΑ ΘΕΜΑΤΑ: .....210 6183597  
ΤΕΧΝΙΚΗ ΠΛΗΡΟΦΟΡΗΣΗ: .. 210 6183598  
ΔΗΜΟΣΙΕΣ ΣΧΕΣΕΙΣ: ..... 210 6183599

Επιμέλεια - Έκδοση:  
Μαρία Βουτζούλια  
Οργανισμός Βιομηχανικής Ιδιοκτησίας (OBI)

© Οργανισμός Βιομηχανικής Ιδιοκτησίας (OBI)

18-12-2020



INDUSTRIAL  
PROPERTY  
ORGANISATION

5, Gianni Stavroulaki str.(former Pandanassis str.)  
GR 151 25 Paradissos Amaroussiou Athens, Greece

TELEFAX: 210 6819231

TELEPHONE:

GENERAL INFORMATION: ..... +30 210 6183500  
RECEIVING OFFICE: ..... +30 210 6183593  
FEES: ..... +30 210 6183594  
EXAMINERS: ..... +30 210 6183595  
ACCOUNTS OFFICE: ..... +30 210 6183596  
LEGAL METTERS: .....+30 210 6183597  
TECHNICAL INFORMATION: .....+30 210 6183598  
PUBLIC RELATIONS: .....+30 210 6183599

Editor - Publisher:  
Maria Voutzoulia  
Industrial Property Organisation (OBI)

© Industrial Property Organisation (OBI)

18-12-2020

## ΕΙΣΑΓΩΓΙΚΟ ΣΗΜΕΙΩΜΑ

Το Ειδικό Δελτίο Βιομηχανικής Ιδιοκτησίας τηρείται από τον Οργανισμό Βιομηχανικής Ιδιοκτησίας (Ο.Β.Ι.) κατ' εφαρμογή του άρθρου 4 του νόμου 1733/1987(ΦΕΚ 171,Α') και αποτελείται δύο τεύχη:

Στο **ΤΕΥΧΟΣ Α'** δημοσιεύονται σε μηνιαία βάση τα εξής :

- Αιτήσεις και χορηγήσεις Διπλωμάτων Ευρεσιτεχνίας (Δ.Ε.)
- Αιτήσεις και χορηγήσεις Πιστοποιητικών Υποδείγματος Χρησιμότητας (Π.Υ.Χ.)
- Αιτήσεις και χορηγήσεις Συμπληρωματικών Πιστοποιητικών Προστασίας για Φυτοπροστατευτικά προϊόντα (Σ.Π.Π.Φ.Π.)
- Αιτήσεις και χορηγήσεις Συμπληρωματικών Πιστοποιητικών Προστασίας για Φάρμακα (Σ.Π.Π.Φ.)
- Αιτήσεις παράτασης ισχύος για Συμπληρωματικά Πιστοποιητικά Προστασίας για Παιδιατρικά Φάρμακα (Σ.Π.Π.Π.Φ.)
- Αιτήσεις Μετάφρασης Αξιώσεων Ευρωπαϊκών Διπλωμάτων Ευρεσιτεχνίας
- Πιστοποιητικά Μεταφράσεων Ευρωπαϊκών Διπλωμάτων Ευρεσιτεχνίας
- Μεταβολές - Διορθώσεις αιτήσεων και χορηγήσεων τίτλων βιομηχανικής ιδιοκτησίας
- Εκπτώσεις - Ανακλήσεις Εκπτώσεων αιτήσεων και χορηγήσεων τίτλων βιομηχανικής ιδιοκτησίας

Στο **ΤΕΥΧΟΣ Β'** δημοσιεύονται σε μηνιαία βάση οι αιτήσεις και τα καταχωρημένα Σχέδια ή Υποδείγματα.

Τα παραπάνω τεύχη διατίθενται ξεχωριστά.

**ΠΕΡΙΕΧΟΜΕΝΑ**

Ανάλυση κωδικών αρθμών.....	5
Συντμήσεις.....	5

**ΜΕΡΟΣ Α΄  
ΚΑΤΑΧΩΡΗΜΕΝΕΣ ΑΙΤΗΣΕΙΣ ΣΧΕΔΙΩΝ Ή  
ΥΠΟΔΕΙΓΜΑΤΩΝ**

1.Αιτήσεις Σχεδίων ή Υποδειγμάτων.....	6
2.Ευρετήριο αιτήσεων σύμφωνα με την αλφαβητική σειρά των καταθετών.....	62

**ΜΕΡΟΣ Β΄  
ΧΟΡΗΓΗΣΕΙΣ ΠΙΣΤΟΠΟΙΗΤΙΚΩΝ ΚΑΤΑΧΩΡΗΣΗΣ  
ΣΧΕΔΙΩΝ Ή ΥΠΟΔΕΙΓΜΑΤΩΝ**

1.Πιστοποιητικά καταχώρησης σχεδίων ή υποδειγμάτων.....	64
2.Ευρετήριο πιστοποιητικών καταχώρησης σχεδίων ή υποδειγμάτων σύμφωνα με την αλφαβητική σειρά των καταθετών .....	65

**ΜΕΡΟΣ Γ΄  
ΑΝΑΝΕΩΣΕΙΣ.....**

**ΜΕΡΟΣ Δ΄  
ΛΗΞΗ ΠΡΟΣΤΑΣΙΑΣ.....**

**ΜΕΡΟΣ Ε΄  
ΜΕΤΑΒΟΛΕΣ.....**

**ΜΕΡΟΣ ΣΤ΄  
ΔΙΟΡΘΩΣΕΙΣ ΚΑΙ ΕΠΑΝΑΔΗΜΟΣΙΕΥΣΕΙΣ.....**

**– ΑΝΑΚΟΙΝΩΣΕΙΣ - ΣΥΝΔΡΟΜΕΣ  
.....**

**CONTENTS**

INID Codes.....	5
Abbreviations.....	5

**PART A΄  
REGISTERED DESIGN APPLICATIONS**

1.Design Applications.....	6
2.Design Application Index in alphabetical order of the applicant.....	62

**PART B΄  
GRANTS OF DESIGN REGISTRATION CERTIFICATES**

1.Design registration certificates.....	64
2.Index of design registration certificates in alphabetical order of the applicant.....	65

**PART C΄  
RENEWALS.....**

**PART D΄  
EXPIRY OF PROTECTION.....**

**PART E΄  
MODIFICATION.....**

**PART F΄  
CORRECTIONS AND RE-PUBLICATIONS.....**

**– ANNOUNCEMENTS - SUBSCRIPTION  
.....**

## ΚΩΔΙΚΟΙ ΑΡΙΘΜΟΙ

- (11) Αριθμός Πιστοποιητικού Καταχώρησης Σχεδίου ή Υποδείγματος
- (15) Ημερομηνία Καταχώρησης / Ανανέωσης
- (17) Διάρκεια προστασίας Καταχώρησης / Ανανέωσης
- (18) Ημερομηνία λήξης προστασίας / ανανέωσης προστασίας
- (21) Αριθμός Αίτησης Σχεδίου ή Υποδείγματος
- (22) Ημερομηνία κατάθεσης
- (28) Αριθμός Σχεδίων/Υποδειγμάτων
- (29) Κατάθεση δείγματος
- 
- (30) Δεδομένα Προτεραιότητας
- (46) Ημερομηνία λήξης αναβολής δημοσίευσης
- (51) Ταξινόμηση Locarno
- (54) Προσδιορισμός αντικειμένου
- 
- (71) Καταθέτης(ες)
- (72) Δημιουργός(οι)
- (73) Δικαιούχος(οι)
- (74) Πληρεξούσιος(οι)
- (-) Αντίκλητος (οι)  
– Δεν υπάρχει πρόβλεψη στο αντίστοιχο πρότυπο : WIPO STANDARD ST.80

Οδηγός αναφοράς για το WIPO STANDARD ST.80(Σύσταση που αφορά βιβλιογραφικά δεδομένα σχετικά με τα Σχέδια):

<http://www.wipo.int/export/sites/www/standards/en/pdf/03-80-01.pdf>

## INID CODES

- (11) Serial number of the registration and/or number of the design document
- (15) Date of the registration / Date of the renewal
- (17) Expected duration of the registration / renewal
- (18) Expected expiration date of the registration / renewal
- (21) Serial number of the application
- (22) Date of filling of the application
- (28) Number of industrial designs included in the application
- (29) Indication of the form in which the industrial design is filed, e.g., as a reproduction of the industrial design or as a specimen thereof
- 
- (30) Data relating to priority under the Paris Convention
- (46) Date of expiration of deferment
- (51) Locarno Classification
- (54) Designation of (s) or product(s) covered by the industrial design or title of the industrial design
- 
- (71) Name(s) and address(es) of the applicant(s)
- (72) Name(s) of the creator(s) if known to be such
- (73) Name(s) and address(es) of the owner(s)
- (74) Name(s) and address(es) of the representative(s)
- (-) Name(s) and address(es) of the Contact Person(s)  
- Not existing in WIPO STANDARD ST.80

Reference guide to WIPO STANDARD ST.80(RECOMMENDATION CONCERNING BIBLIOGRAPHIC DATA RELATING TO INDUSTRIAL DESIGNS):

<http://www.wipo.int/export/sites/www/standards/en/pdf/03-80-01.pdf>

## ΣΥΝΤΜΗΣΕΙΣ

**OBI:** Οργανισμός Βιομηχανικής Ιδιοκτησίας

**EABI:** Ειδικό Δελτίο Βιομηχανικής Ιδιοκτησίας

**Δ.Σ.:** Διοικητικό Συμβούλιο

**ΣΧ. ή ΥΠ.:** Σχέδιο ή Υπόδειγμα

**ΑΡ.ΑΙΤ.:** Αριθμός αίτησης

## ΜΕΡΟΣ Α΄

### ΑΙΤΗΣΕΙΣ ΚΑΙ ΑΝΑΒΟΛΕΣ ΣΧΕΔΙΩΝ Ή ΥΠΟΔΕΙΓΜΑΤΩΝ

#### ΑΙΤΗΣΕΙΣ

(21) Αρ. Αίτησης Σχ. ή Υπ:	20200600036
(22) Ημερομηνία Κατάθεσης:	02-06-2020
(18) Ημ. Λήξης 1ης πενταετίας:	02-06-2025
(71) Καταθέτης(ες):	<b>ΒΡΕΝΤΖΟΣ ΕΛΕΥΘΕΡΙΟΥ ΙΩΑΝΝΗΣ</b> Τελαμώνος 2 ΣΑΛΑΜΙΝΑ 18903 ΕΛΛΑΔΑ
(30) Συμβ. Προτεραιότητα(ες):	
(72) Δημιουργός(οι):	<b>ΒΡΕΝΤΖΟΣ ΙΩΑΝΝΗΣ</b>
(74) Πληρεξούσιος:	
(-) Αντίκλητος:	
(28) Αριθμός Σχεδίων/Υποδειγμάτων:	1
(51) Ταξινόμηση Locarno:	31-00
(54) Προσδιορισμός Αντικειμένου:	<b>ΜΗΧΑΝΗ ΠΑΡΑΣΚΕΥΗΣ ΚΑΦΕ</b>
(29) Κατάθεση δείγματος:	Όχι

Πληροφορίες σχετικά με τον αριθμό των σχεδίων και άλλες σημαντικές πληροφορίες:



1.1



1.2



1.3

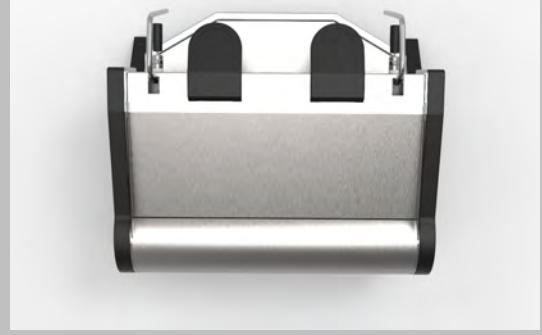

1.4



1.5



1.6

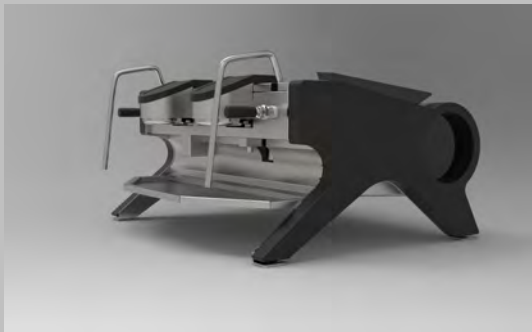

1.7



1.8

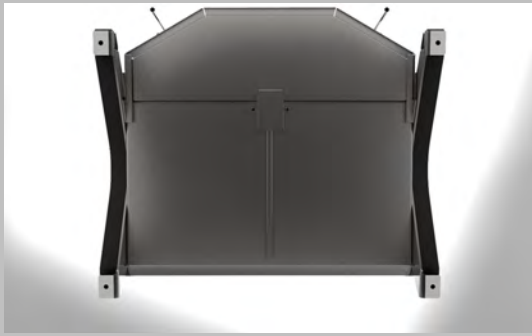

1.9



1.10



1.11



1.12

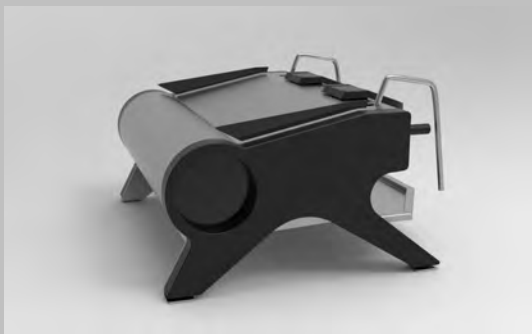

1.13



1.14





1.15

(21) Αρ. Αίτησης Σχ. ή Υπ:  
(22) Ημερομηνία Κατάθεσης:  
(18) Ημ. Λήξης 1ης πενταετίας:  
(71) Καταθέτης(ες):

20200600037  
04-06-2020  
04-06-2025

**1) ΜΙΧΑΛΟΠΟΥΛΟΥ ΝΑΠΟΛΕΟΝΤΑ ΑΝΑΣΤΑΣΙΑ**  
Αγίου Ιωάννου 17 ΜΕΛΙΣΣΙΑ 15127 ΕΛΛΑΔΑ  
**2) ΣΙΔΗΡΟΦΑΓΗΣ ΑΘΑΝΑΣΙΟΥ ΝΙΚΟΛΑΟΣ**  
Αγίου Ιωάννη 17 ΜΕΛΙΣΣΙΑ 15127 ΕΛΛΑΔΑ

(30) Συμβ. Προτεραιότητα(ες):  
(72) Δημιουργός(οι):  
(74) Πληρεξούσιος:  
(-) Αντίκλητος:  
(28) Αριθμός Σχεδίων/Υποδειγμάτων:  
(51) Ταξινόμηση Locarno:  
(54) Προσδιορισμός Αντικειμένου:  
(29) Κατάθεση δείγματος:

**ΜΙΧΑΛΟΠΟΥΛΟΥ ΑΝΑΣΤΑΣΙΑ**

12  
32-00

**ΜΟΤΙΒΑ**

Όχι

Πληροφορίες σχετικά με τον αριθμό των σχεδίων  
και άλλες σημαντικές πληροφορίες:

ΜΙΧΑΛΟΠΟΥΛΟΥ ΑΝΑΣΤΑΣΙΑ 51% ΣΙΔΗΡΟΦΑΓΗΣ ΝΙΚΟΛΑΟΣ 49%



1



2



3

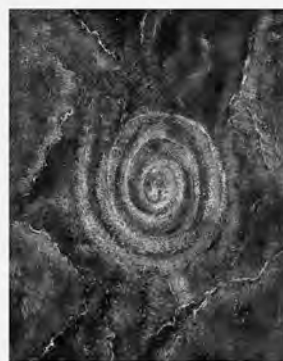

4



5

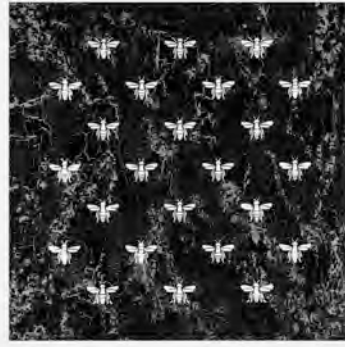

6

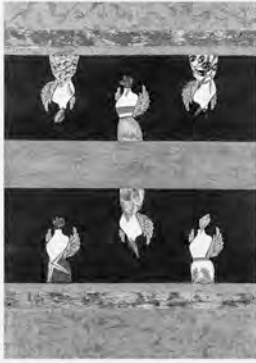

7

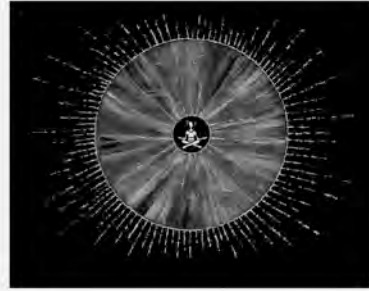

8



9



10



11



12

(21) Αρ. Αίτησης Σχ. ή Υπ:	20200600038
(22) Ημερομηνία Κατάθεσης:	05-06-2020
(18) Ημ. Λήξης 1ης πενταετίας:	05-06-2025
(71) Καταθέτης(ες):	<b>ΤΣΕΚΛΙΔΗΣ Ν. ΚΑΙ ΣΙΑ Ο.Ε.</b> 26 ΧΛΜ Ε.Ο. ΘΕΣ/ΝΙΚΗΣ-ΚΙΛΚΙΣ Ν.ΣΑΝΤΑ-ΚΙΛΚΙΣ 61100 ΕΛΛΑΔΑ
(30) Συμβ. Προτεραιότητα(ες):	
(72) Δημιουργός(οι):	<b>ΤΣΕΚΛΙΔΗΣ ΝΙΚΟΛΑΟΣ</b>
(74) Πληρεξούσιος:	
(-) Αντίκλητος:	
(28) Αριθμός Σχεδίων/Υποδειγμάτων:	1
(51) Ταξινόμηση Locarno:	09-03
(54) Προσδιορισμός Αντικειμένου:	<b>ΣΥΣΚΕΥΑΣΙΑ ΠΡΟΣΤΑΤΕΥΤΙΚΗΣ ΑΣΠΙΔΑΣ ΠΡΟΣΩΠΟΥ</b>
(29) Κατάθεση δείγματος:	Όχι

Πληροφορίες σχετικά με τον αριθμό των σχεδίων και άλλες σημαντικές πληροφορίες:



- (21) Αρ. Αίτησης Σχ. ή Υπ: **20200600039**
- (22) Ημερομηνία Κατάθεσης: 10-06-2020
- (18) Ημ. Λήξης 1ης πενταετίας: 10-06-2025
- (71) Καταθέτης(ες): **ΠΑΝΑΓΙΩΤΗΣ ΙΩΑΝΝΗ ΣΑΜΑΡΤΖΗΣ**  
Λεωφ.Κορωπίου Βάρης 11 ΚΟΡΩΠΙ 19400 ΕΛΛΑΔΑ
- (30) Συμβ. Προτεραιότητα(ες):
- (72) Δημιουργός(οι): **ΠΑΝΑΓΙΩΤΗΣ ΣΑΜΑΡΤΖΗΣ**
- (74) Πληρεξούσιος:
- (-) Αντίκλητος:
- (28) Αριθμός Σχεδίων/Υποδειγμάτων: 2
- (51) Ταξινόμηση Locarno: 12-06
- (54) Προσδιορισμός Αντικειμένου: **ΦΟΥΣΚΩΤΟ ΣΚΑΦΟΣ ΜΕ ΠΟΛΥΕΣΤΕΡΙΚΗ ΓΑΣΤΡΑ**
- (29) Κατάθεση δείγματος: Όχι

Πληροφορίες σχετικά με τον αριθμό των σχεδίων  
και άλλες σημαντικές πληροφορίες:

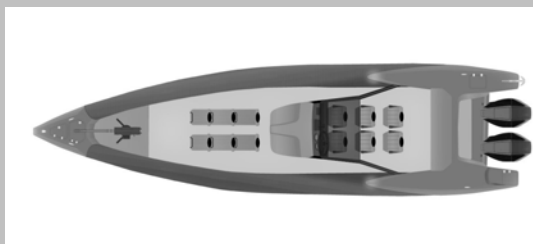

1.1



1.2

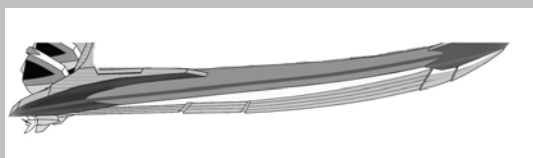

1.3

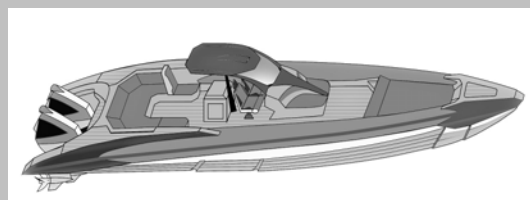

2.1



2.2



2.3

(21) Αρ. Αίτησης Σχ. ή Υπ:	20200600040
(22) Ημερομηνία Κατάθεσης:	12-06-2020
(18) Ημ. Λήξης 1ης πενταετίας:	12-06-2025
(71) Καταθέτης(ες):	<b>PHARMAK MONOPROSΩΠΗ ΙΚΕ ΚΑΙ Δ.Τ. PHARMAK MON. ΙΚΕ</b> Καταχά 10 ΑΙΓΙΝΙΟ ΠΙΕΡΙΑΣ 60300 ΕΛΛΑΔΑ
(30) Συμβ. Προτεραιότητα(ες):	
(72) Δημιουργός(οι):	<b>ΚΑΤΣΟΥΚΑ ΜΑΡΙΑ</b>
(74) Πληρεξούσιος:	
(-) Αντίκλητος:	<b>ΚΟΣΚΙΝΑ ΜΑΡΙΑ</b> Νικηταρά 8-10 ΑΘΗΝΑ (ΑΤΤΙΚΗΣ) 10678 ΕΛΛΑΔΑ
(28) Αριθμός Σχεδίων/Υποδειγμάτων:	5
(51) Ταξινόμηση Locarno:	23-08
(54) Προσδιορισμός Αντικειμένου:	<b>ΣΥΣΚΕΥΗ ΔΙΑΝΟΜΗΣ ΑΝΤΙΣΗΠΤΙΚΟΥ</b>
(29) Κατάθεση δείγματος:	Όχι

Πληροφορίες σχετικά με τον αριθμό των σχεδίων και άλλες σημαντικές πληροφορίες:

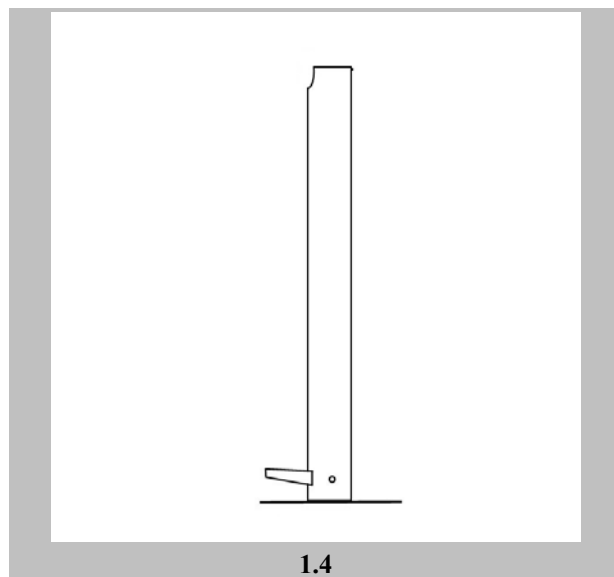
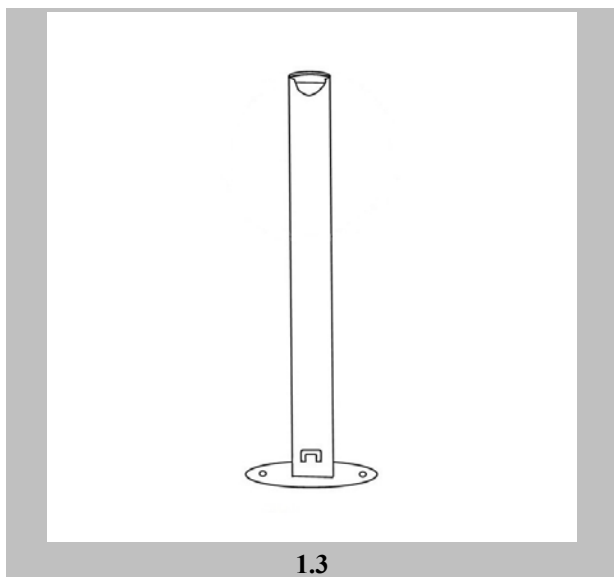
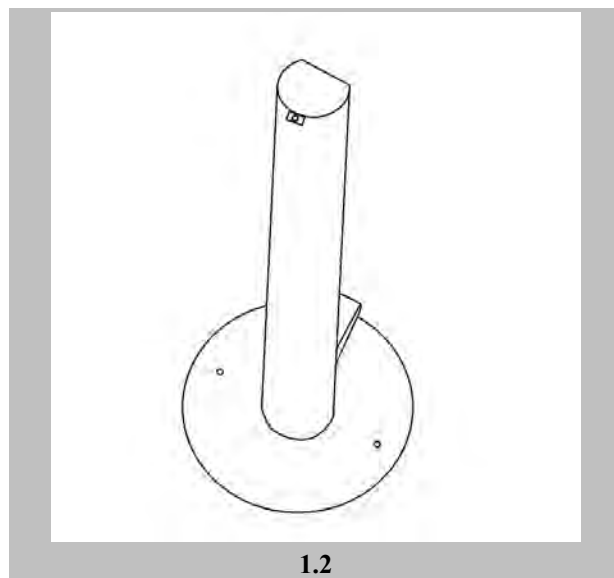
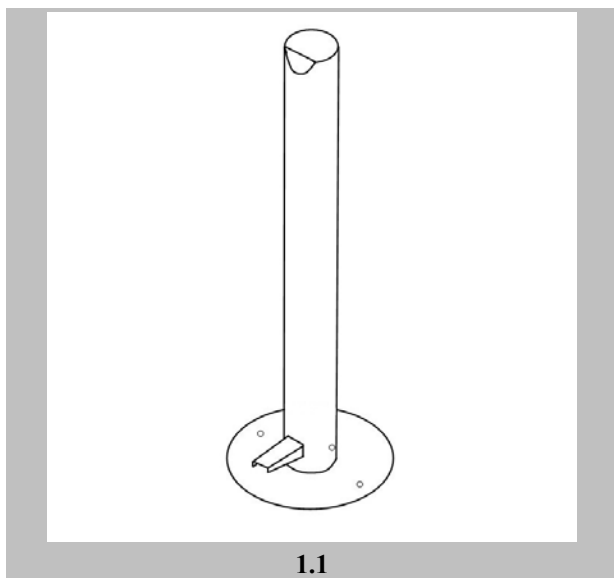



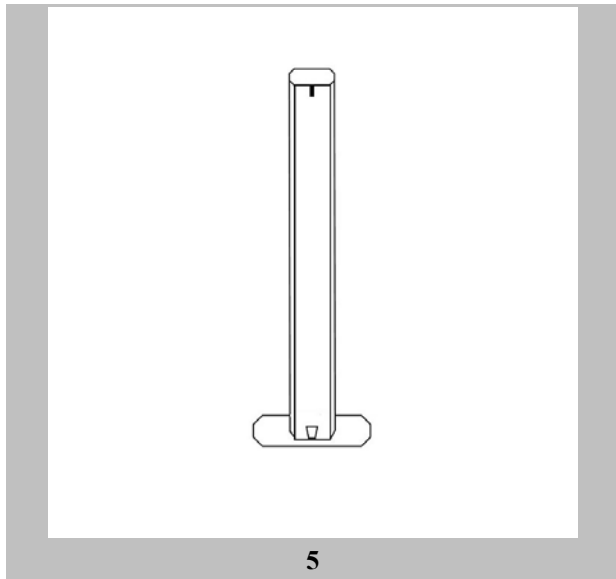
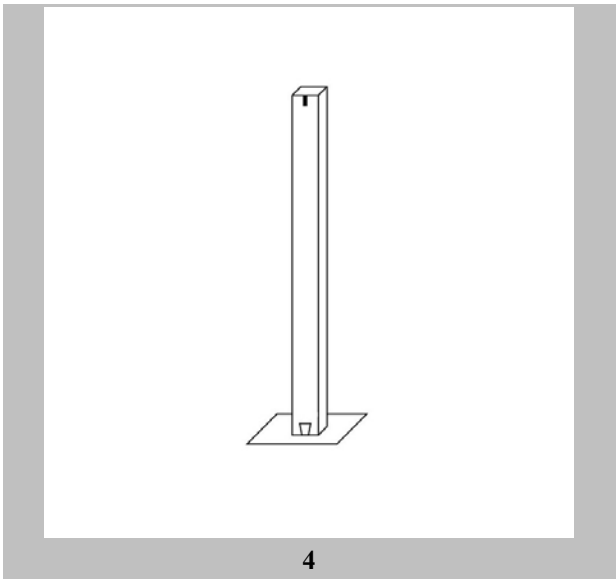
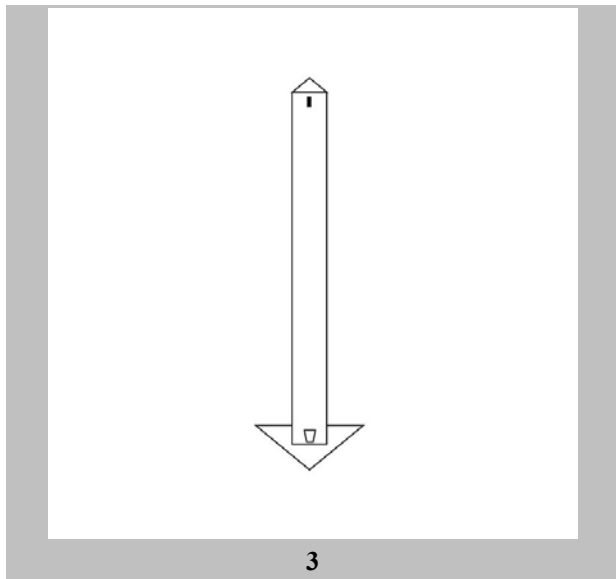
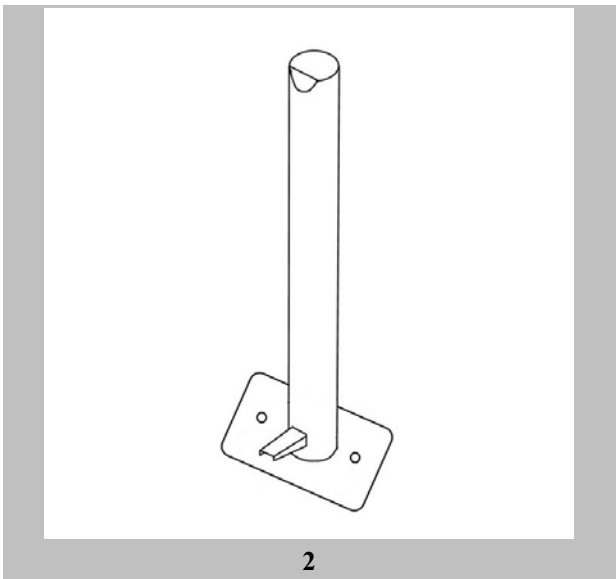
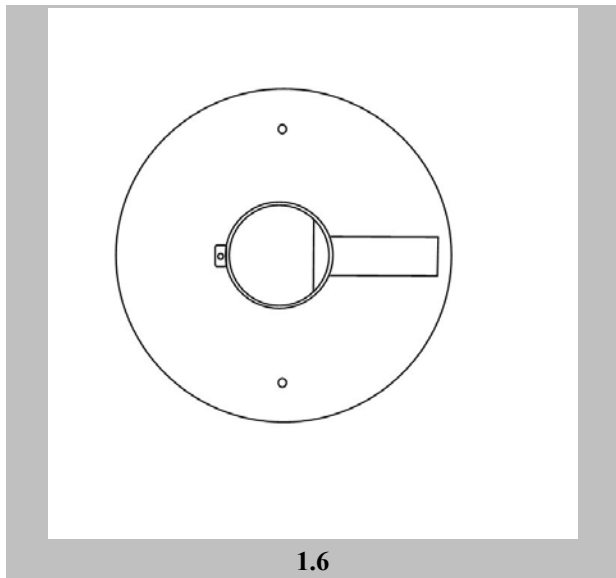
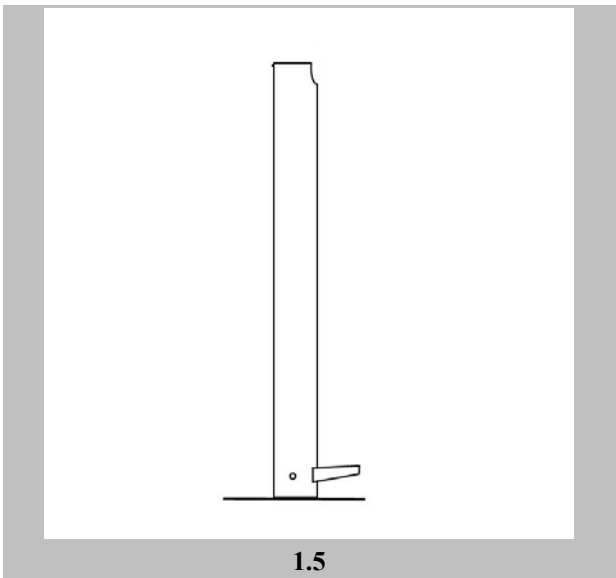

(21) Αρ. Αίτησης Σχ. ή Υπ:	<b>20200600041</b>
(22) Ημερομηνία Κατάθεσης:	25-06-2020
(18) Ημ. Λήξης 1ης πενταετίας:	25-06-2025
(71) Καταθέτης(ες):	<b>ΣΠΥΡΙΔΗΣ ΜΗΝΑ ΑΡΙΩΝ</b> Μητροπολίτου Ιακώβου 13B ΑΘΗΝΑ 14561 ΕΛΛΑΔΑ
(30) Συμβ. Προτεραιότητα(ες):	
(72) Δημιουργός(οι):	<b>ΣΠΥΡΙΔΗΣ ΑΡΙΩΝ</b>
(74) Πληρεξούσιος:	<b>ΔΗΜΟΠΟΥΛΟΥ ΛΕΥΚΟΘΕΑ</b> Στίλπωνος 25 ΑΘΗΝΑ 11743 ΕΛΛΑΔΑ
(-) Αντίκλητος:	<b>ΔΗΜΟΠΟΥΛΟΥ ΛΕΥΚΟΘΕΑ</b> Στίλπωνος 25 ΑΘΗΝΑ 11743 ΕΛΛΑΔΑ
(28) Αριθμός Σχεδίων/Υποδειγμάτων:	50
(51) Ταξινόμηση Locarno:	11-01
(54) Προσδιορισμός Αντικειμένου:	<b>ΚΟΣΜΗΜΑΤΑ</b>
(29) Κατάθεση δείγματος:	Όχι

Πληροφορίες σχετικά με τον αριθμό των σχεδίων και άλλες σημαντικές πληροφορίες:

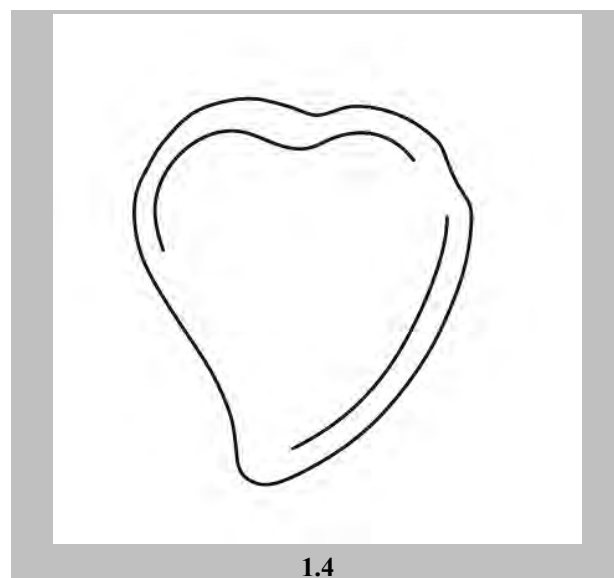
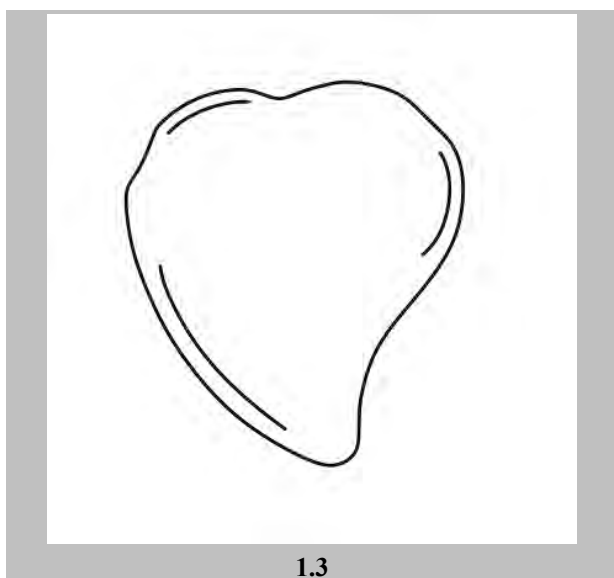
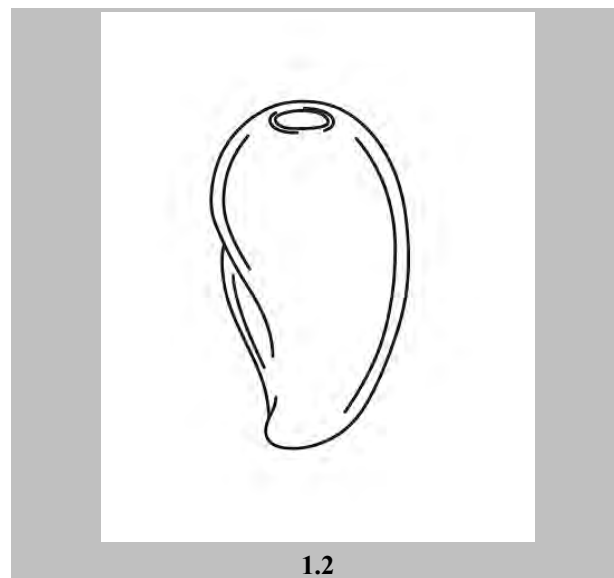
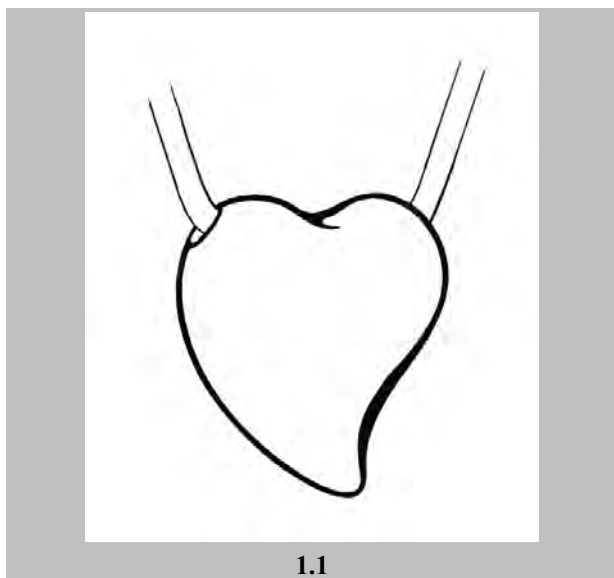

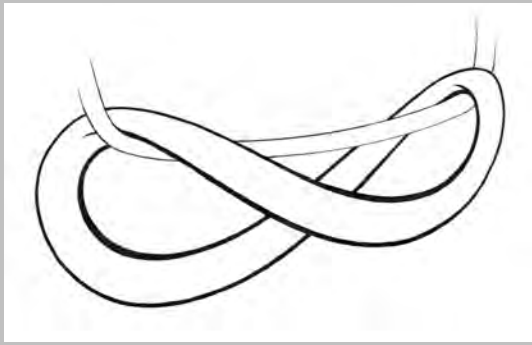

2.1

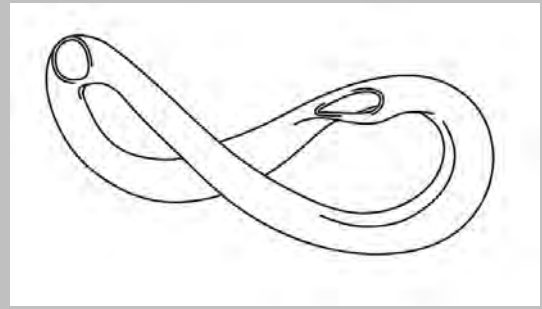

2.2

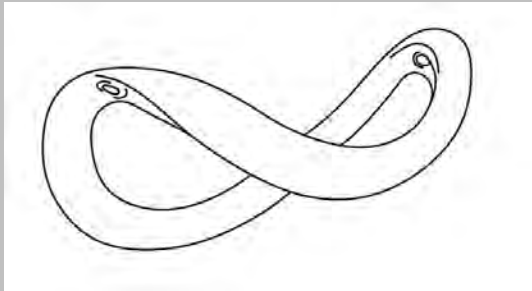

2.3

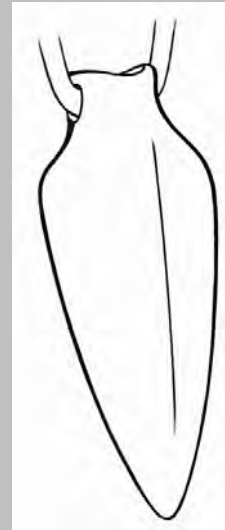

3.1

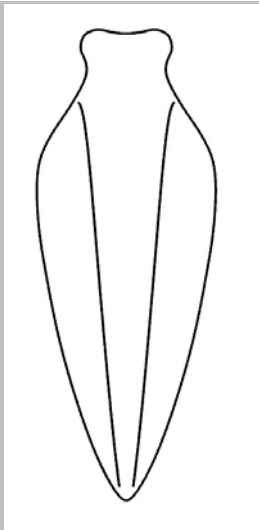

3.2

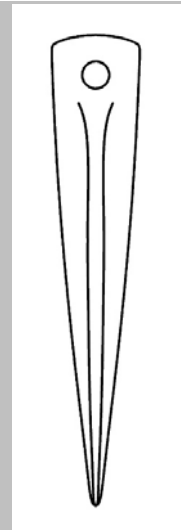

3.3



4.1

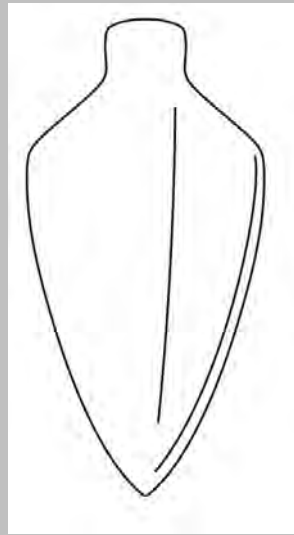

4.2

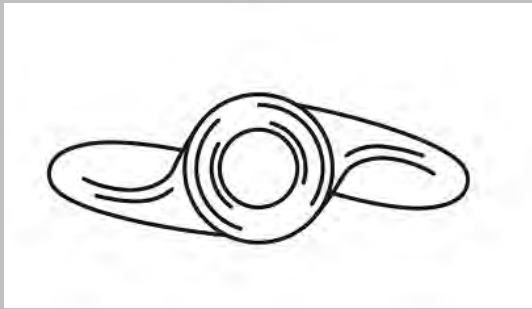

4.3

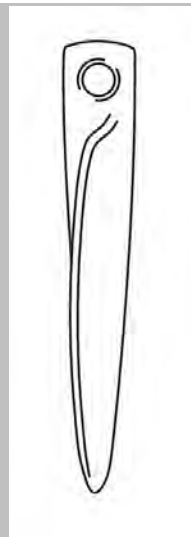

4.4

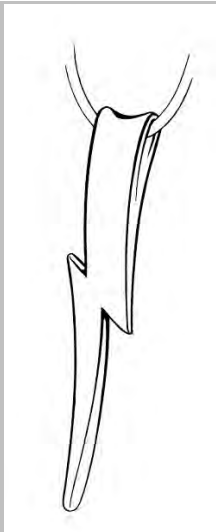

5.1



5.2

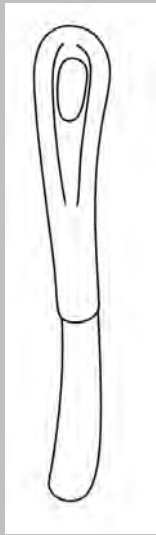

5.3

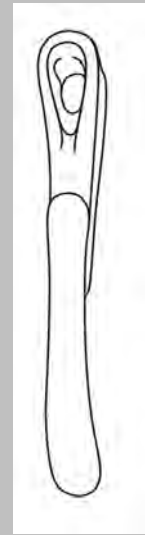

5.4

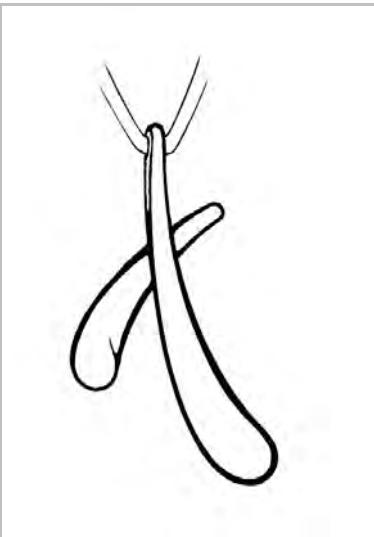

6.1

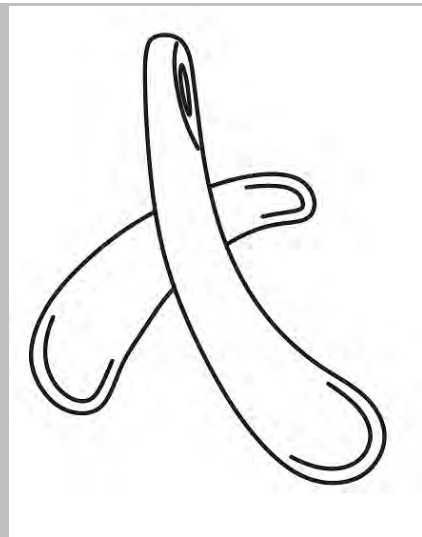

6.2

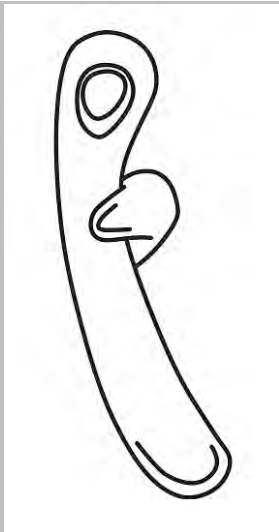

6.3

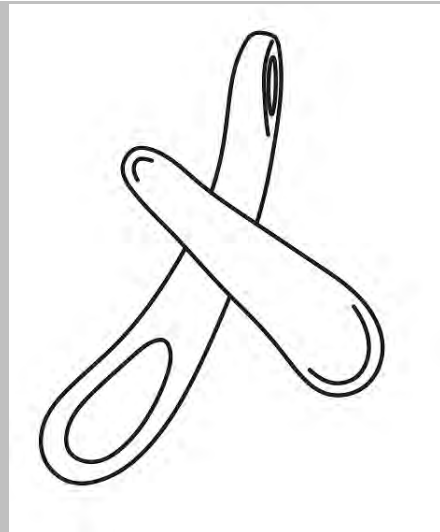

6.4

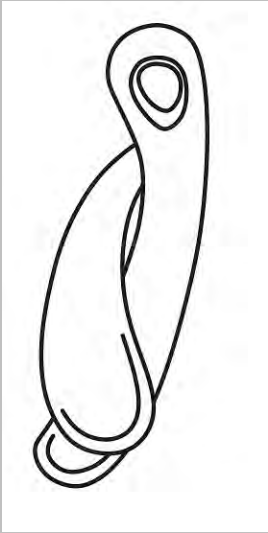

6.5

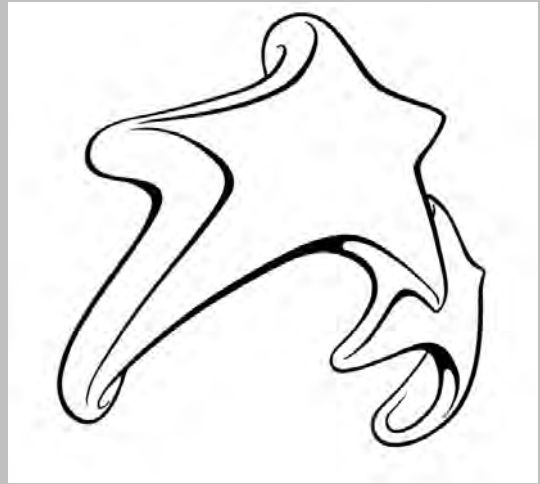

7.1

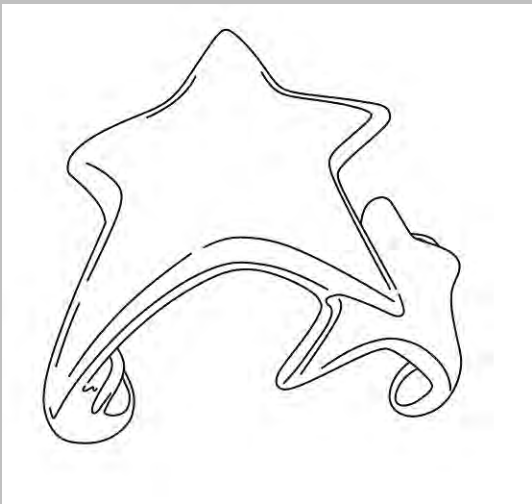

7.2

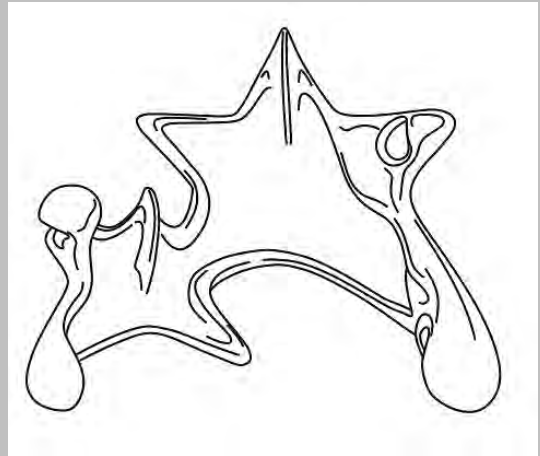

7.3

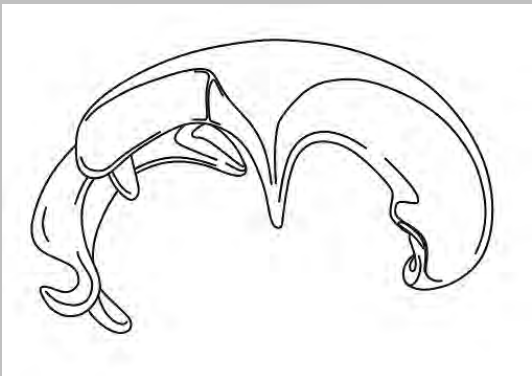

7.4

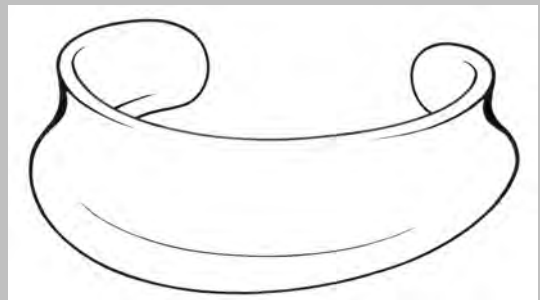

8.1

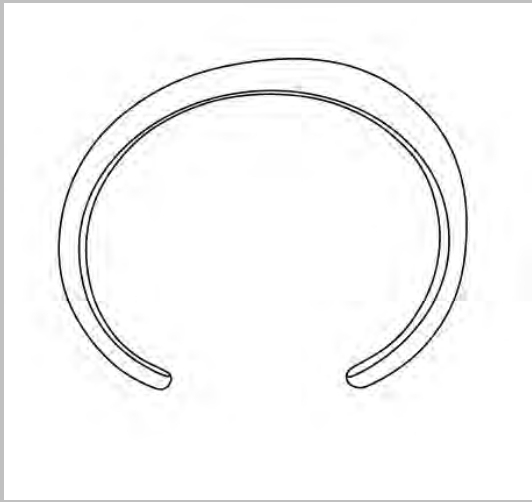

8.2

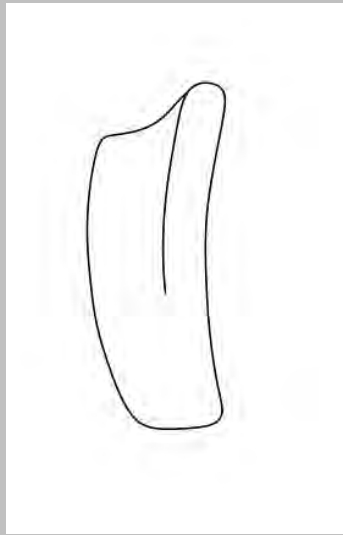

8.3

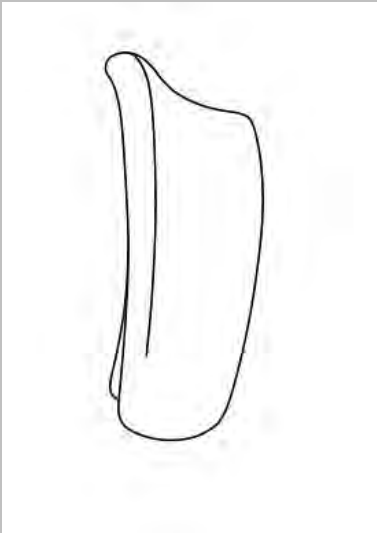

8.4

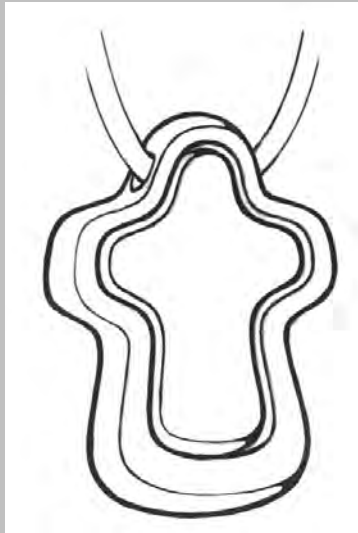

9.1

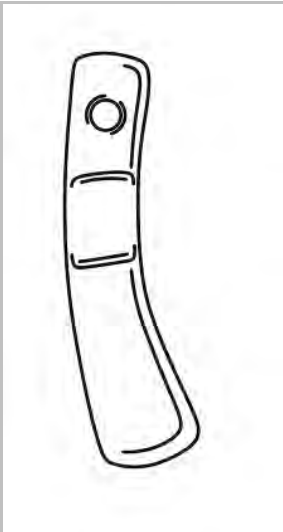

9.2



9.3

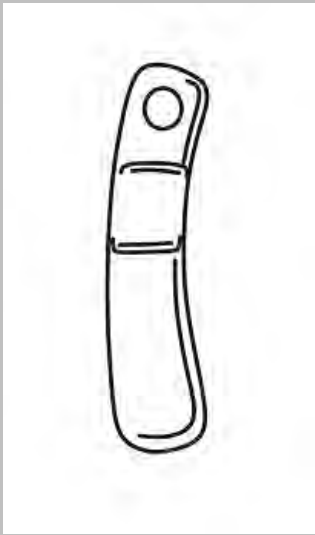

9.4



9.5



9.6



10.1

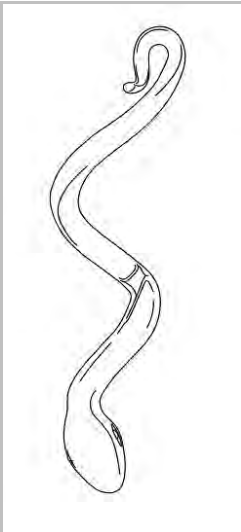

10.2

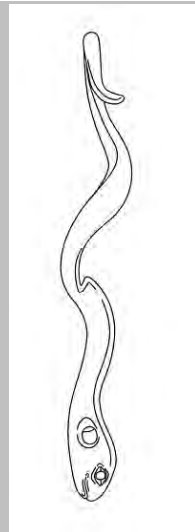

10.3



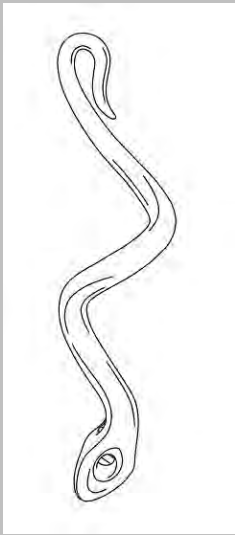

10.4

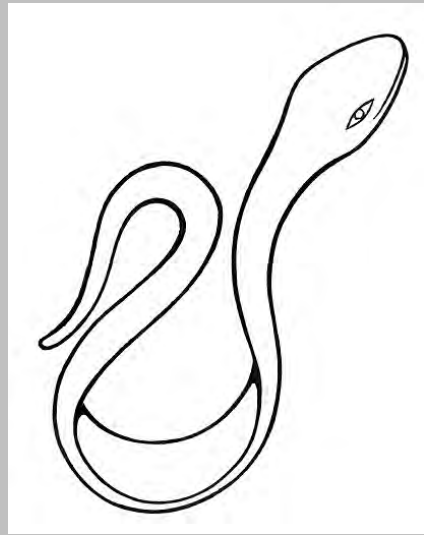

11.1

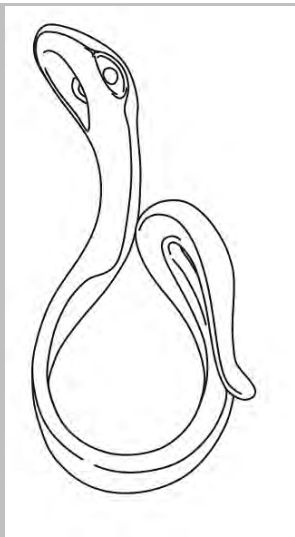

11.2

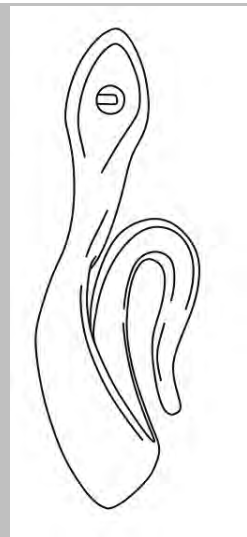

11.3

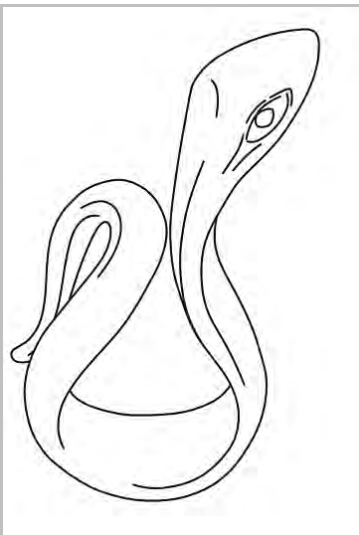

11.4



12.1

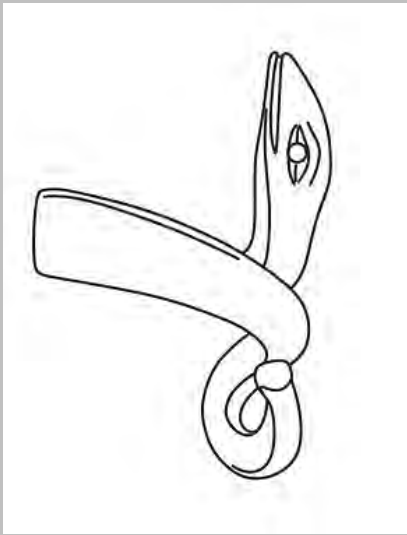

12.2

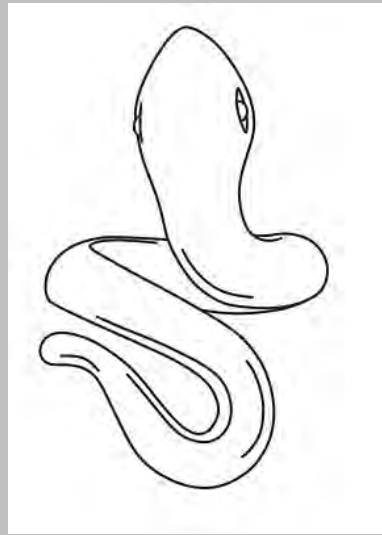

12.3

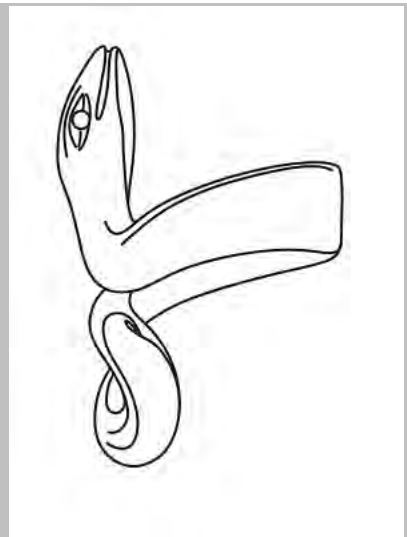

12.4

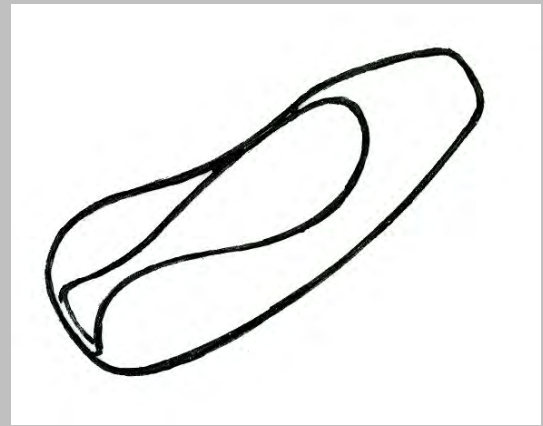

13.1

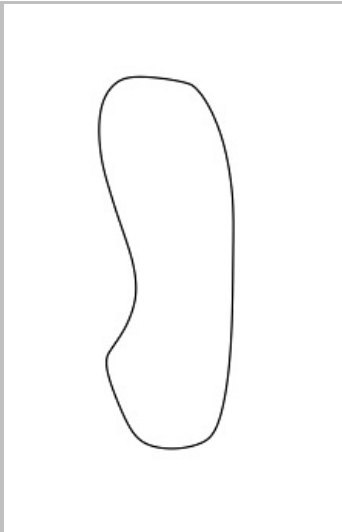

13.2

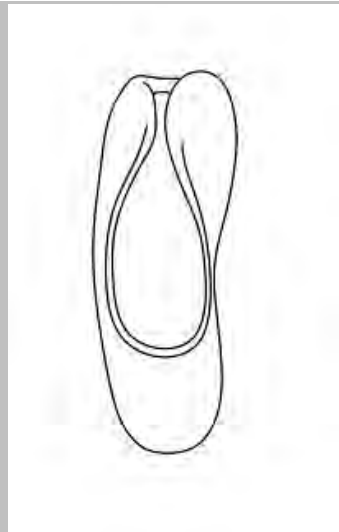

13.3

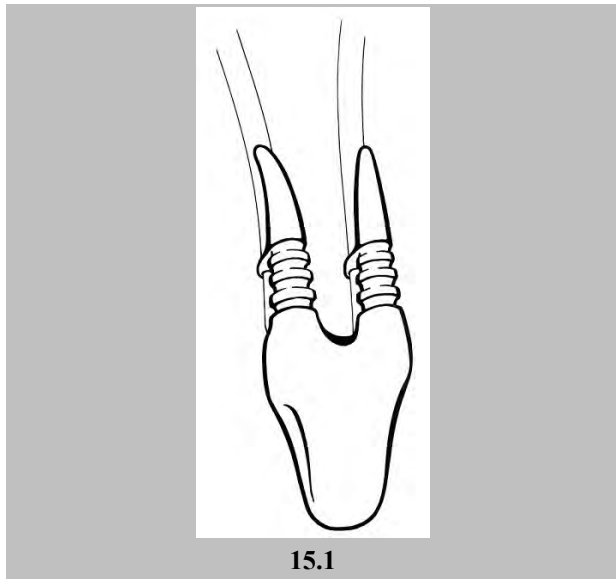
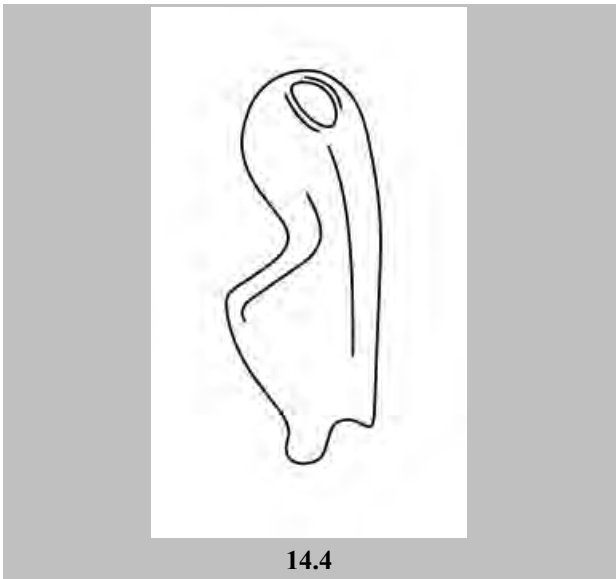
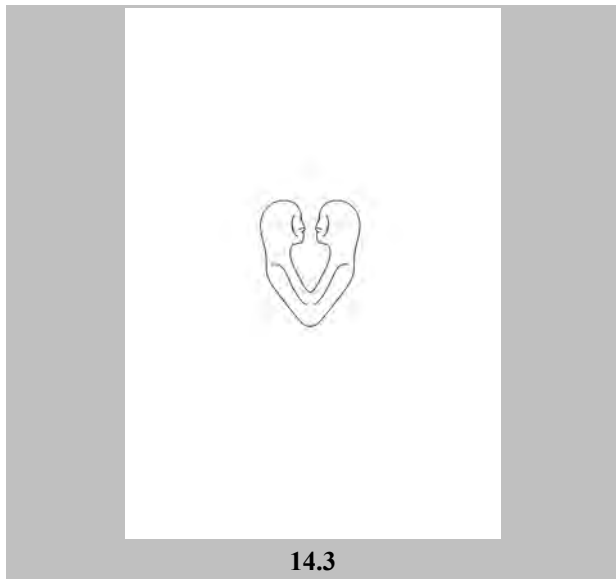
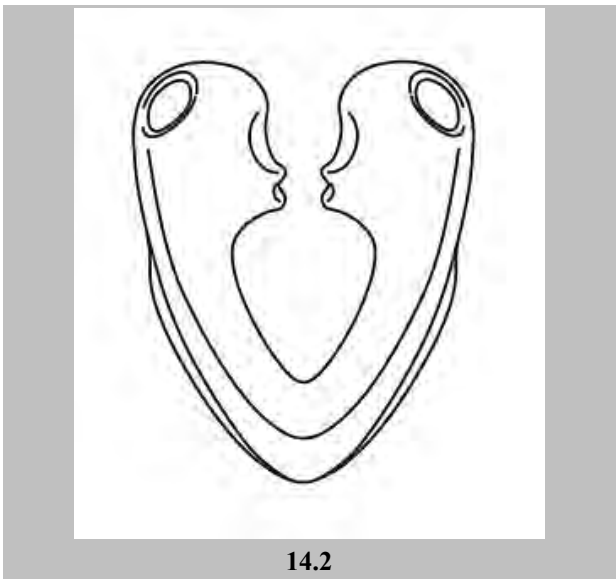
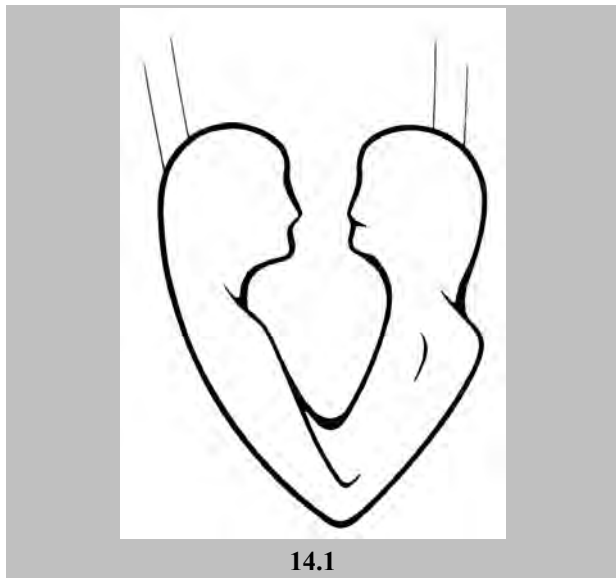
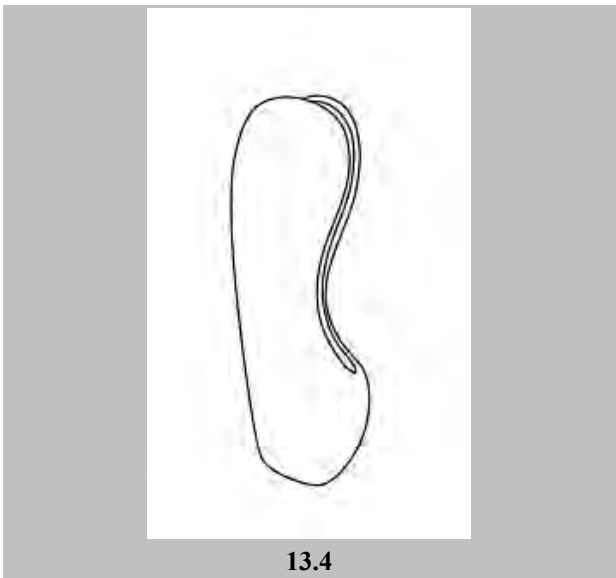

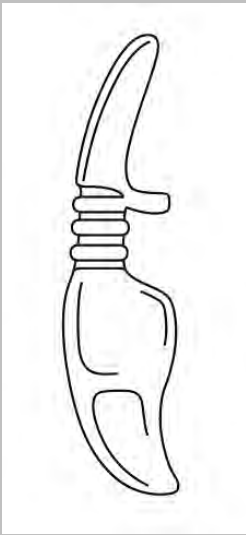

15.2

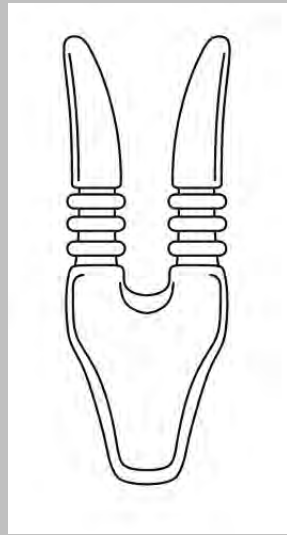

15.3

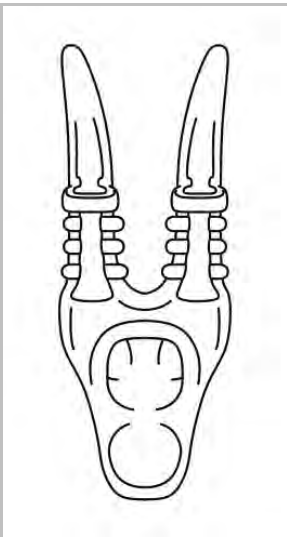

15.4

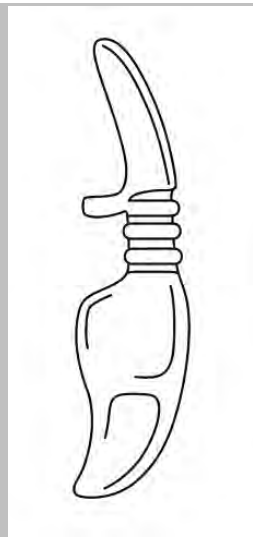

15.5

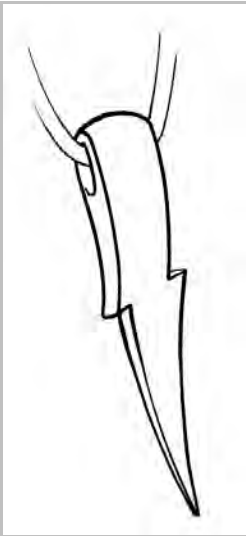

16.1

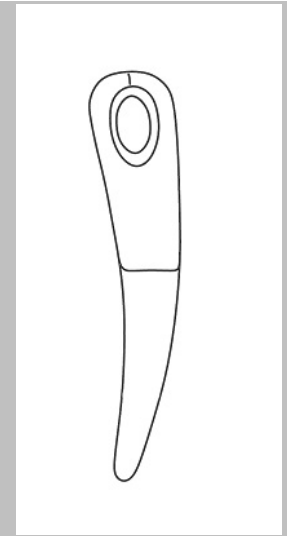

16.2

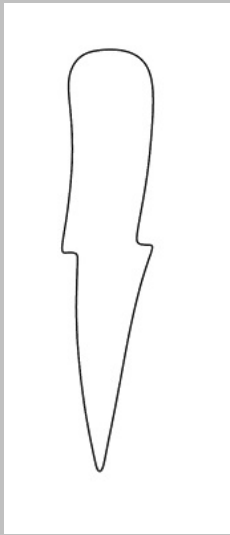

16.3

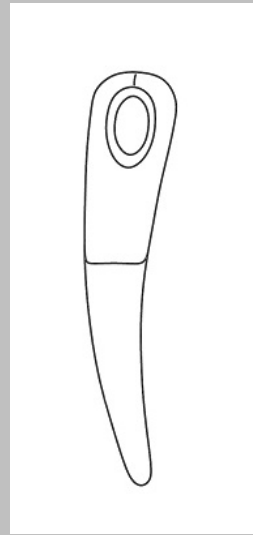

16.4

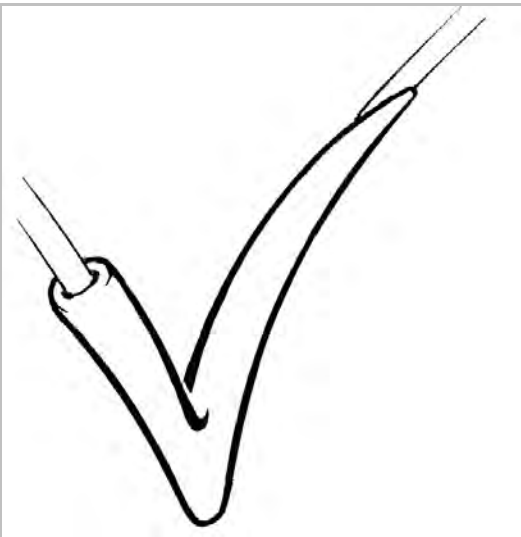

17.1

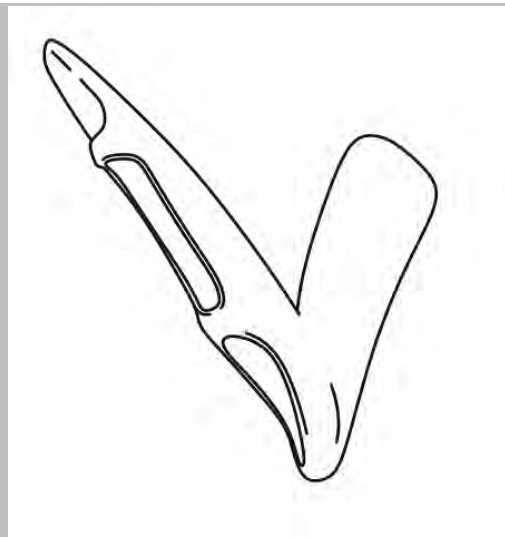

17.2

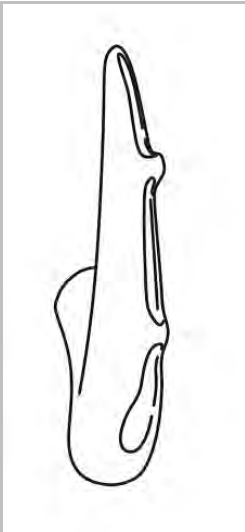

17.3

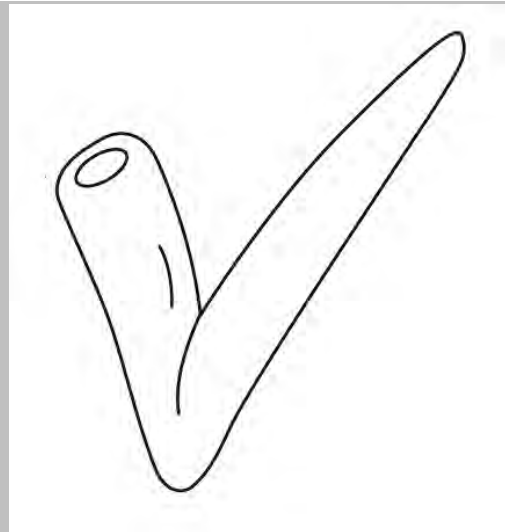

17.4

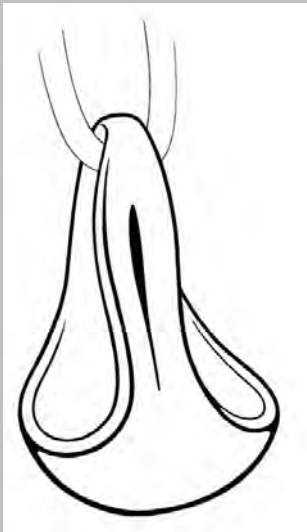

18.1



18.2

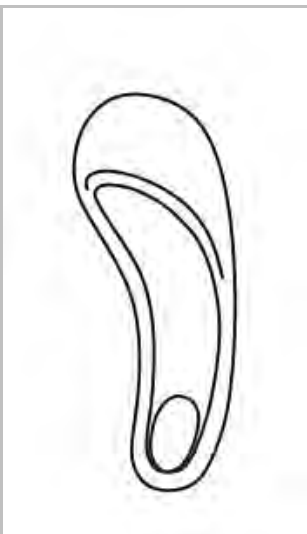

18.3

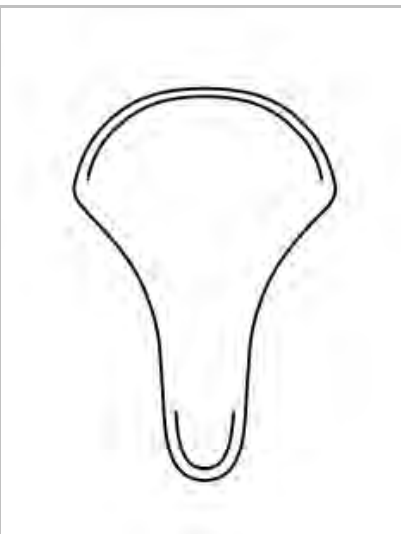

18.4



18.5

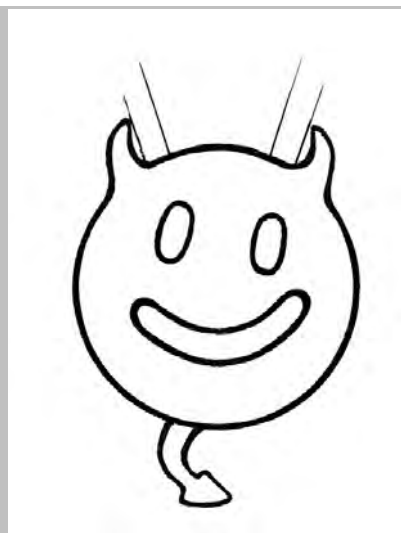

19.1

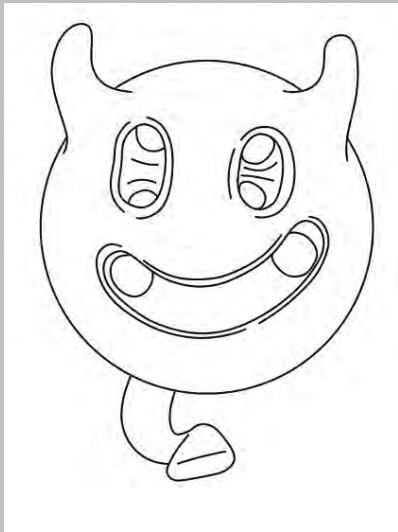

19.2

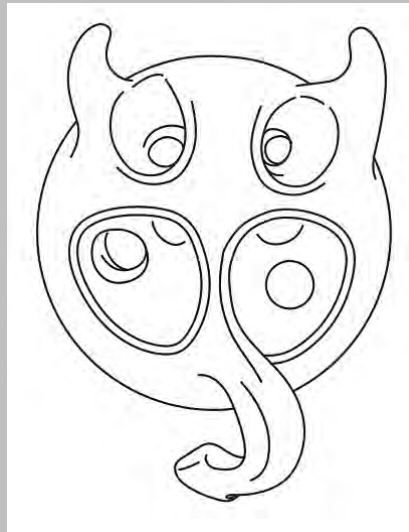

19.3



20.1

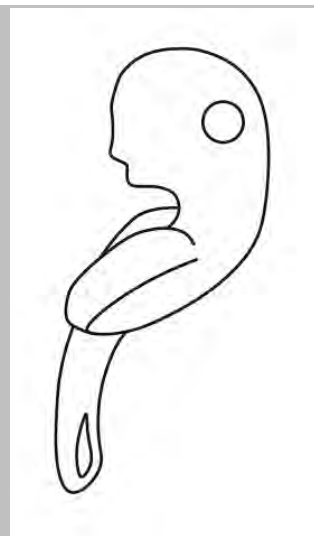

20.2

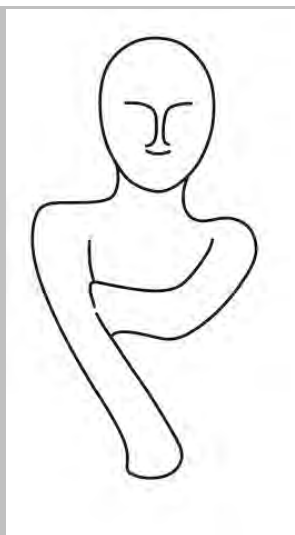

20.3

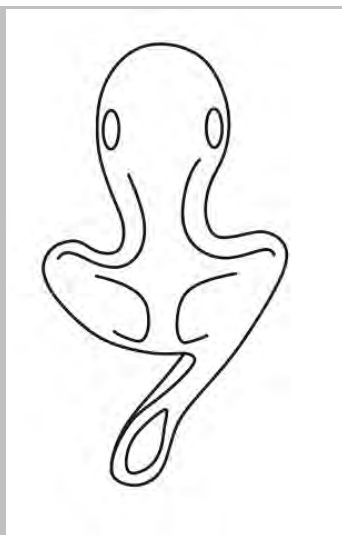

20.4



20.5

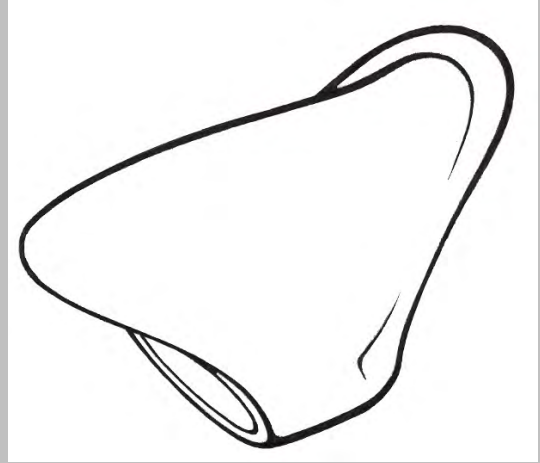

21.1

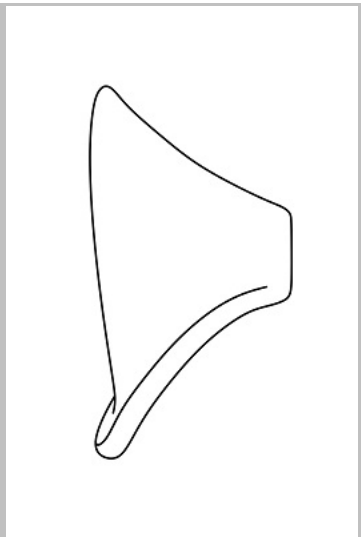

21.2

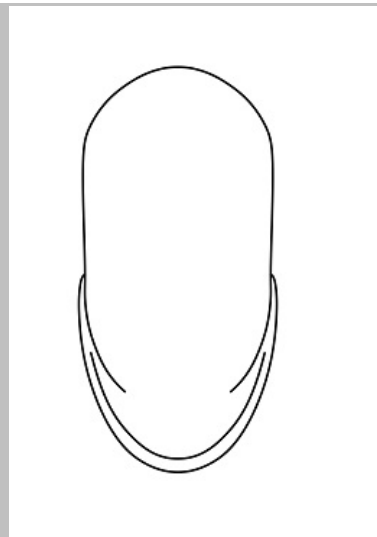

21.3

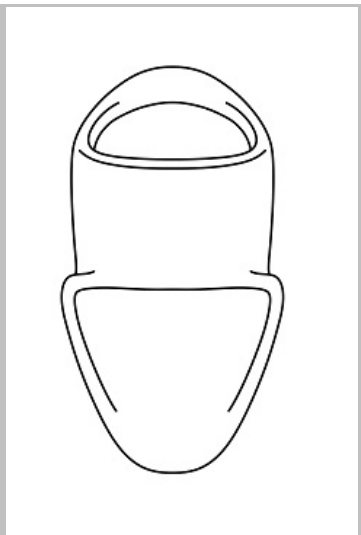

21.4

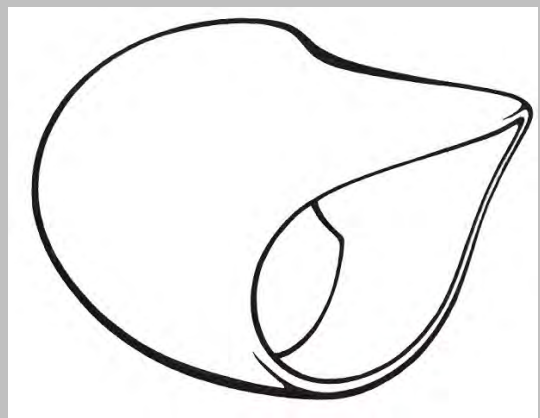

22.1



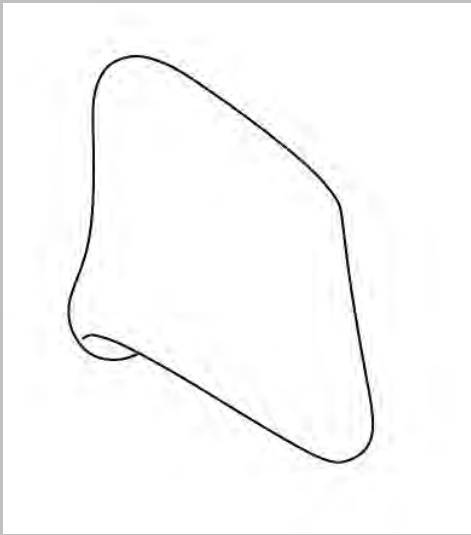

22.2

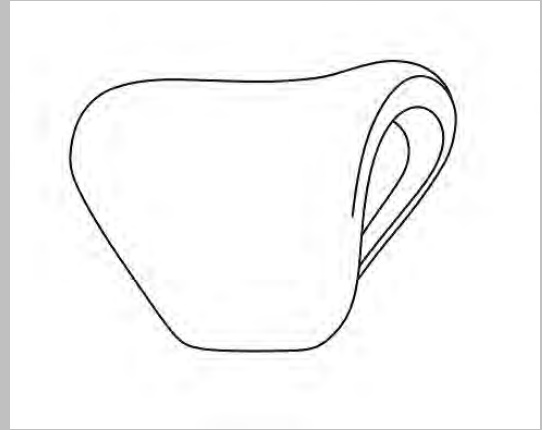

22.3

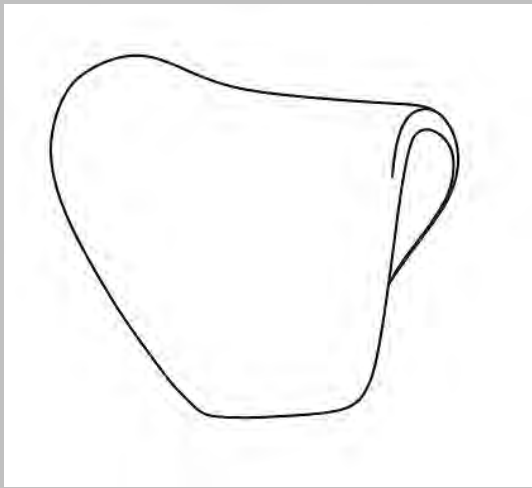

22.4

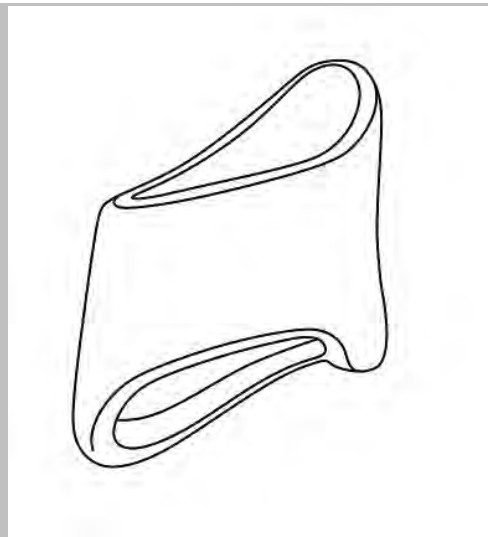

22.5



23.1

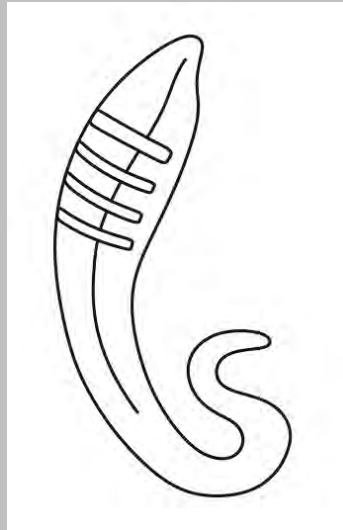

23.2

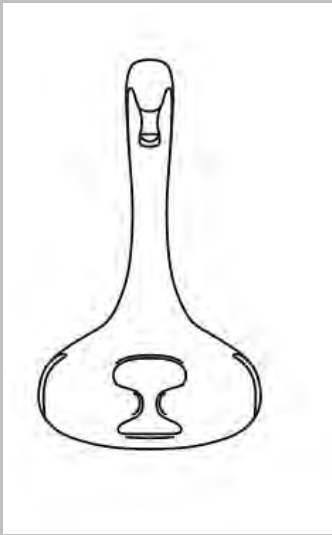

23.3

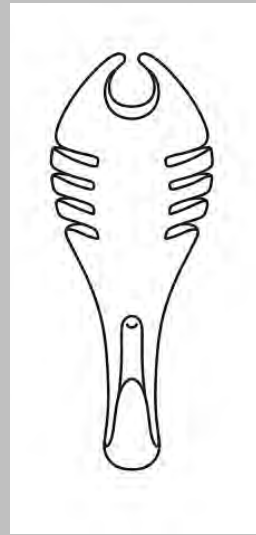

23.4

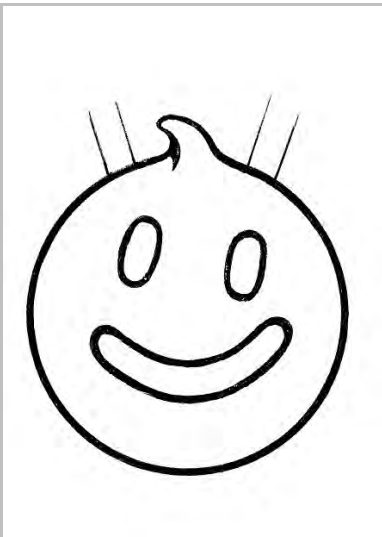

24.1

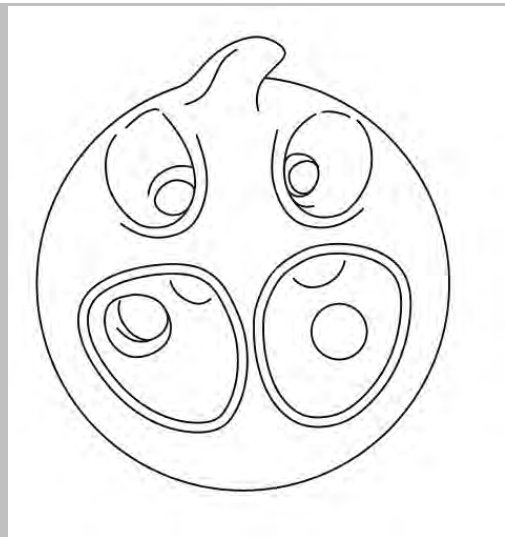

24.2

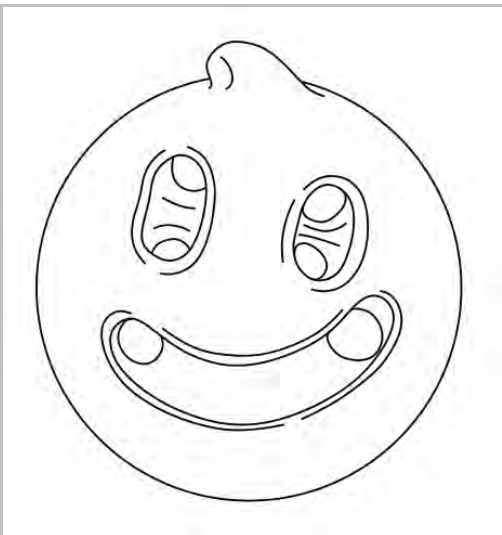

24.3

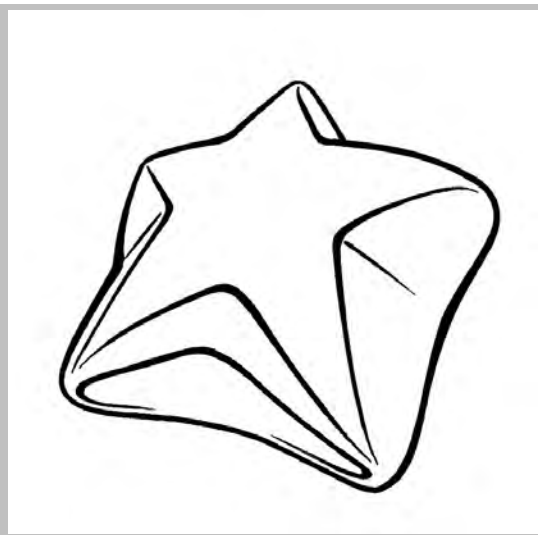

25.1

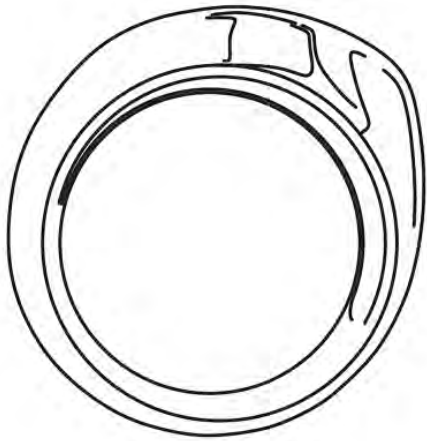

25.2

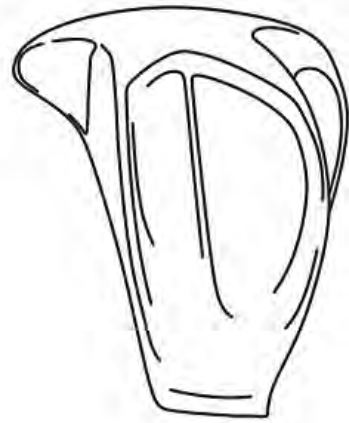

25.3

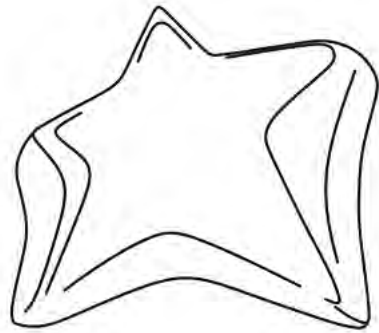

25.4

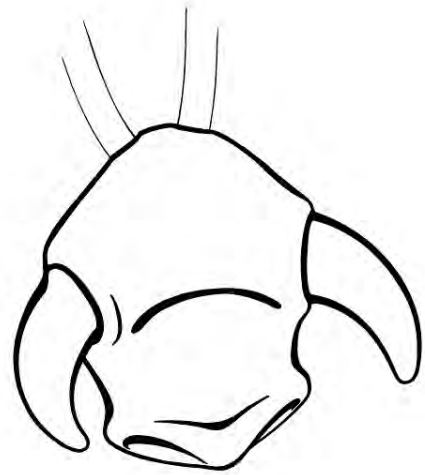

26.1

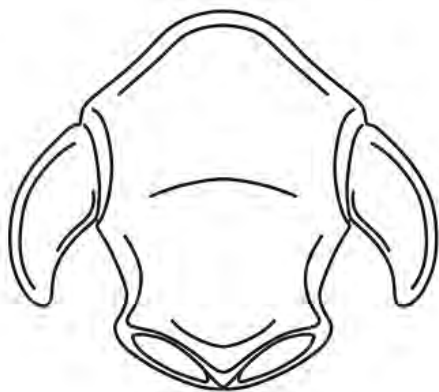

26.2

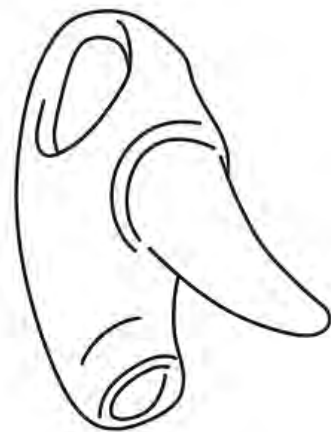

26.3

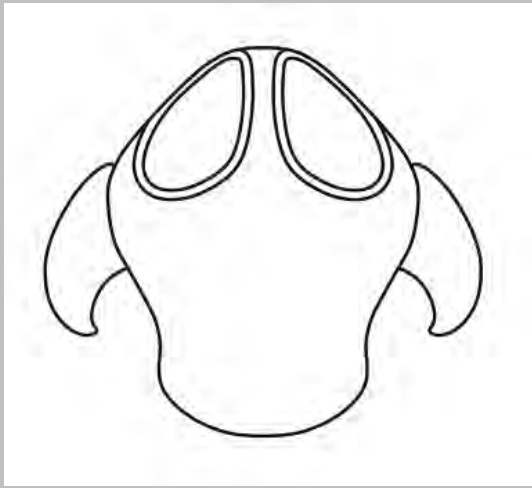

26.4

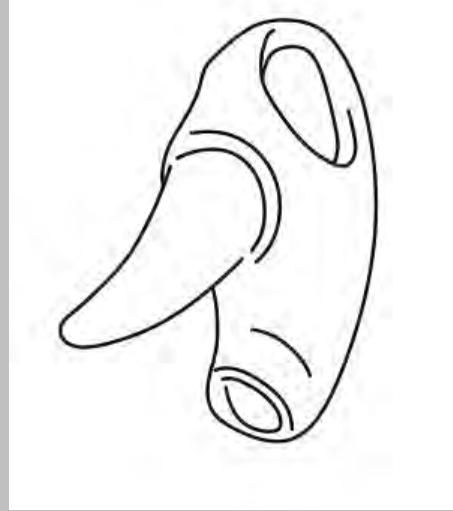

26.5

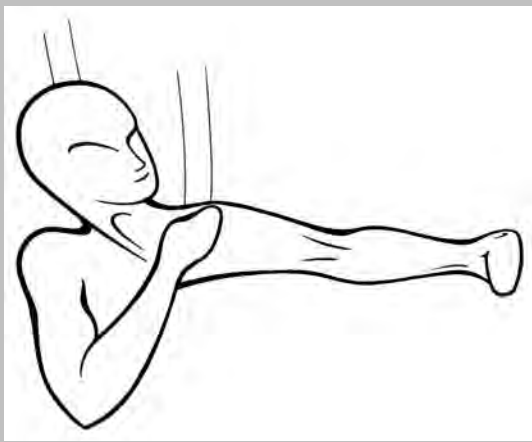

27.1

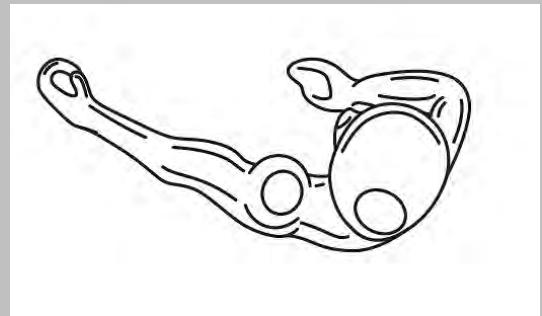

27.2

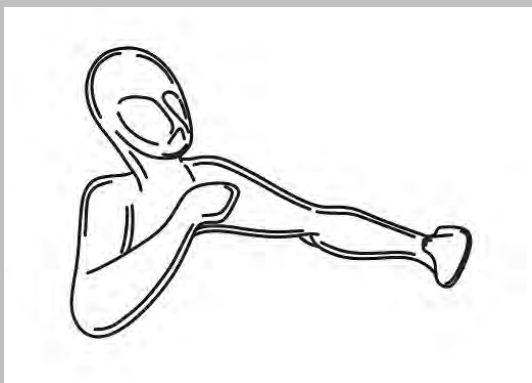

27.3

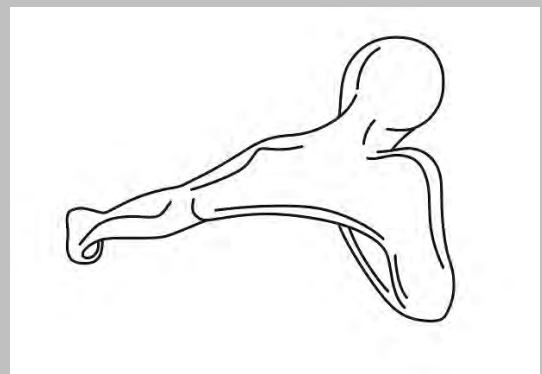

27.4

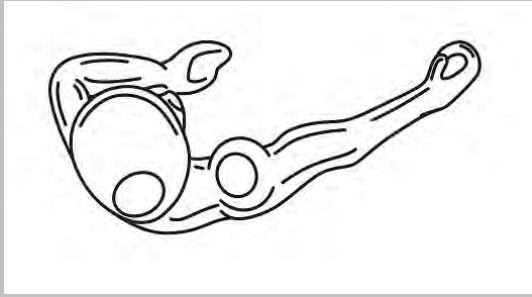

27.5



28.1

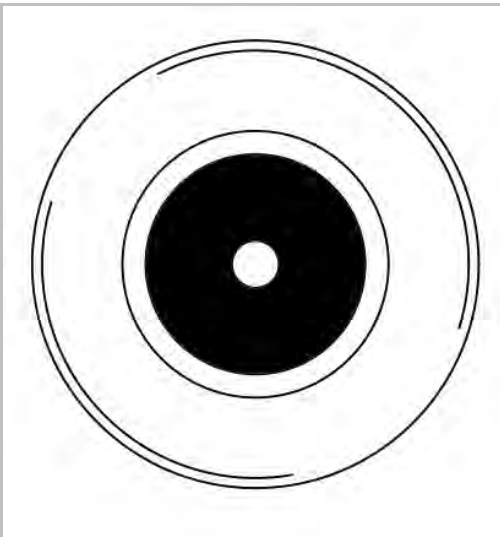

28.2

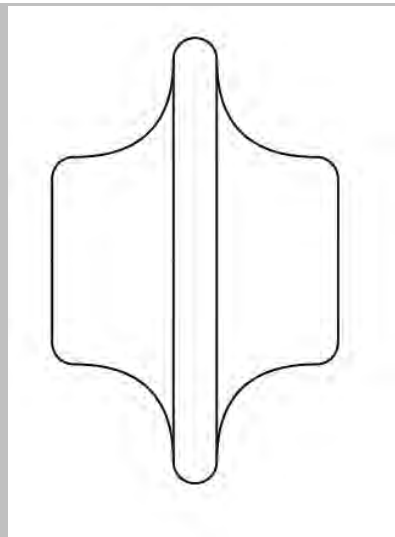

28.3

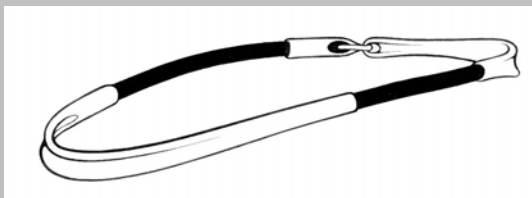

29.1

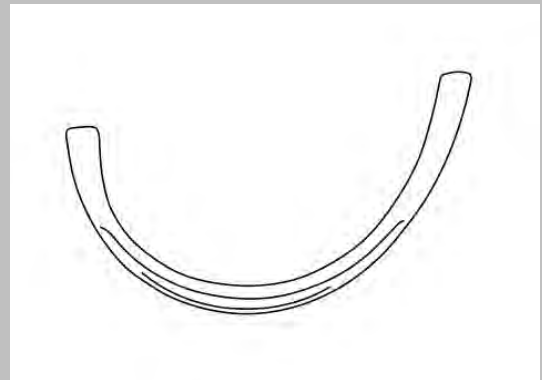

29.2

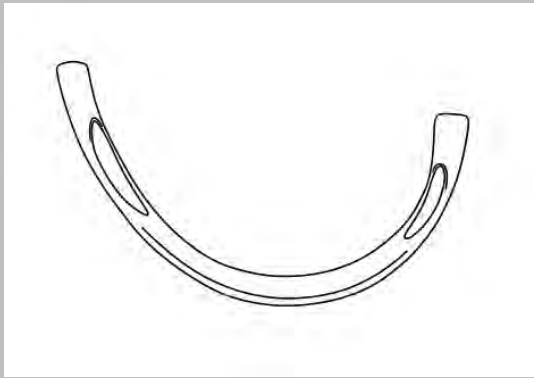

29.3

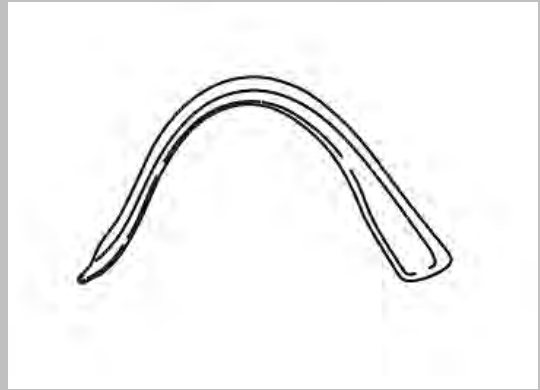

29.4

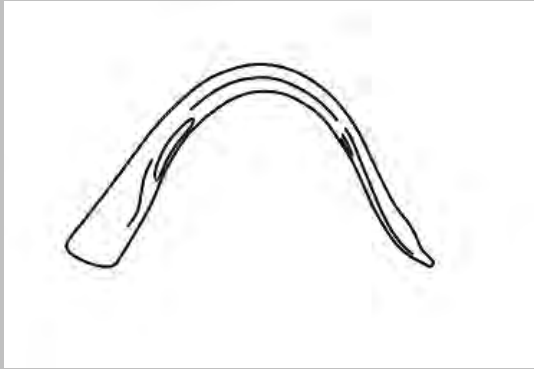

29.5

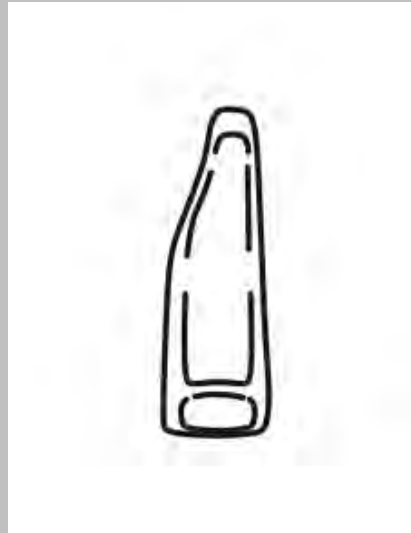

29.6

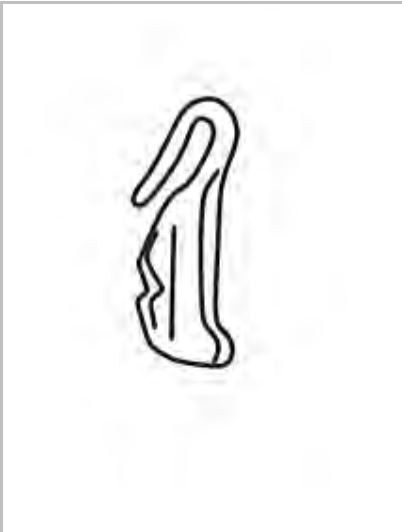

29.7



29.8

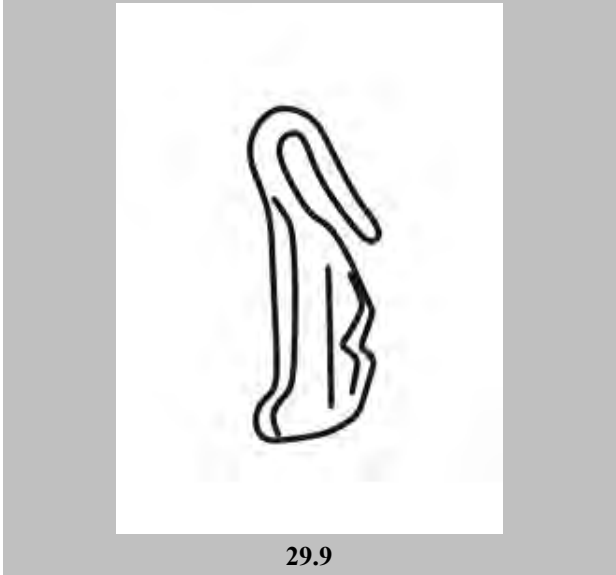

29.9

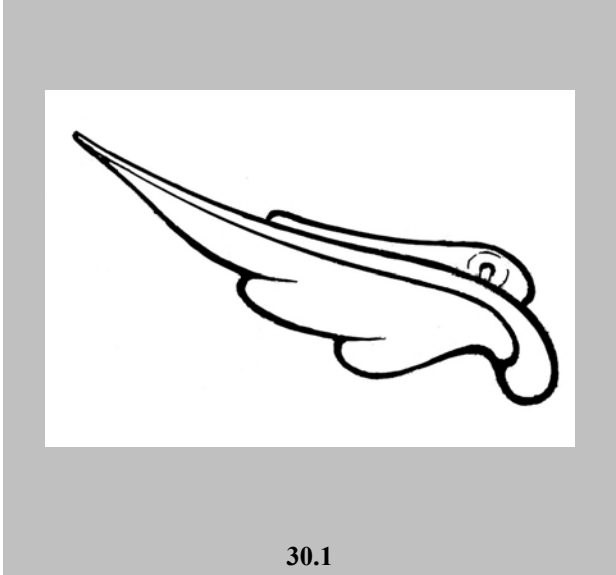

30.1

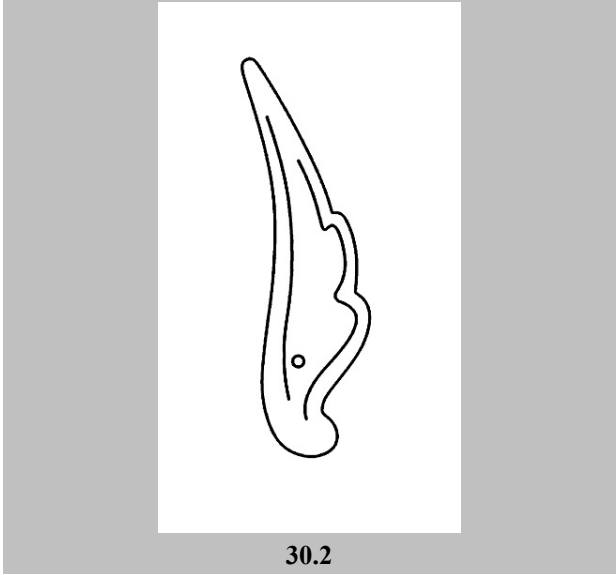

30.2

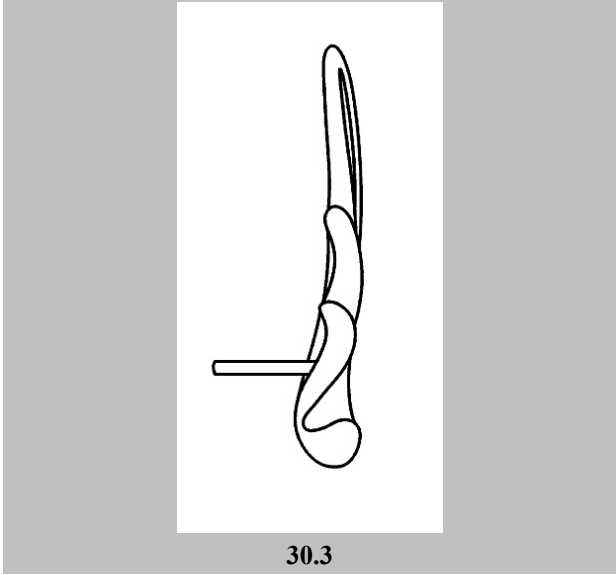

30.3

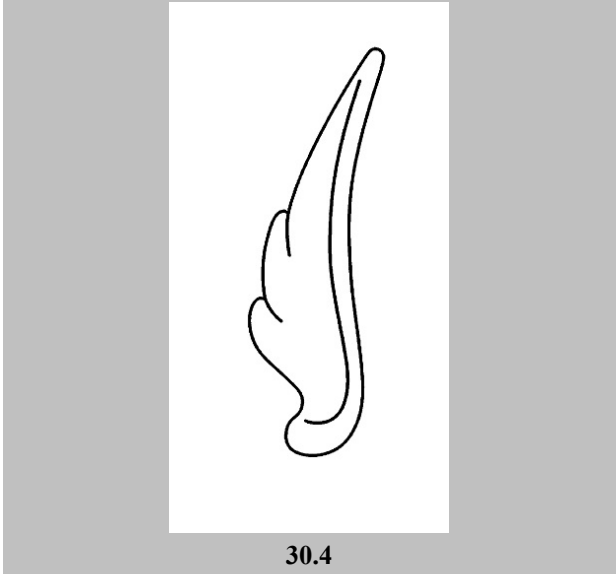

30.4

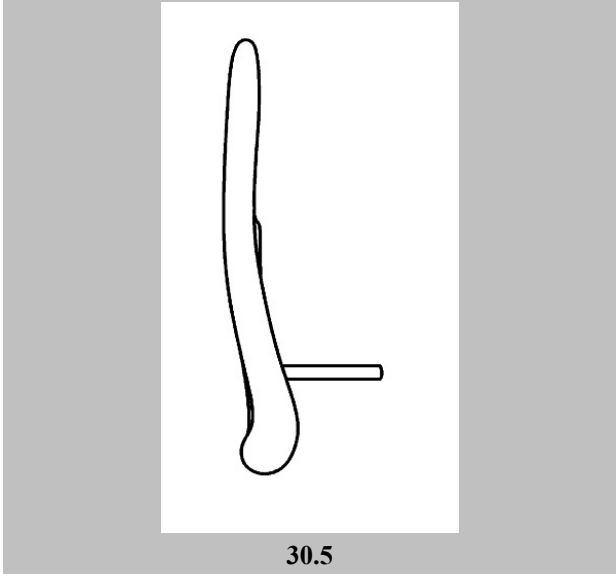

30.5



30.6



30.7



30.8



30.9



31.1



31.2





31.3

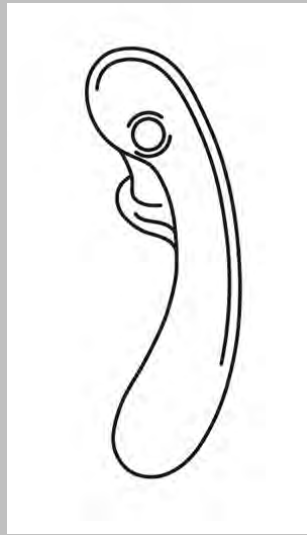

31.4

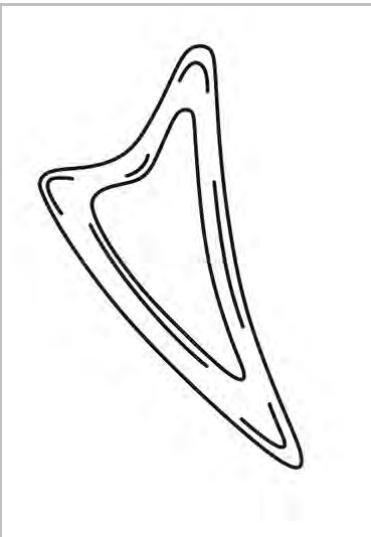

31.5



31.6

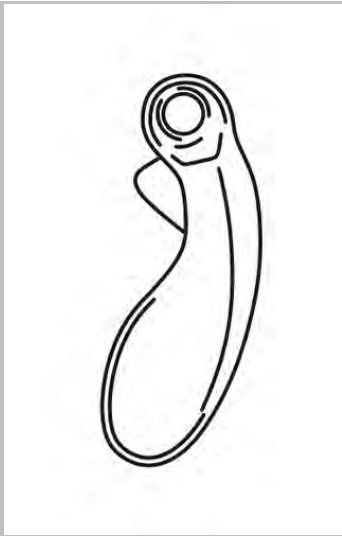

31.7



31.8



31.9

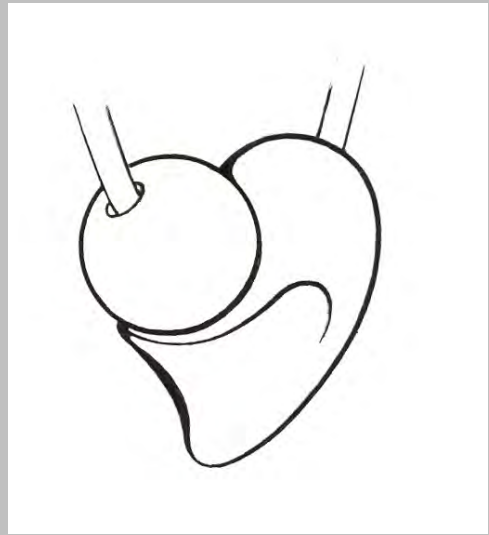

32.1

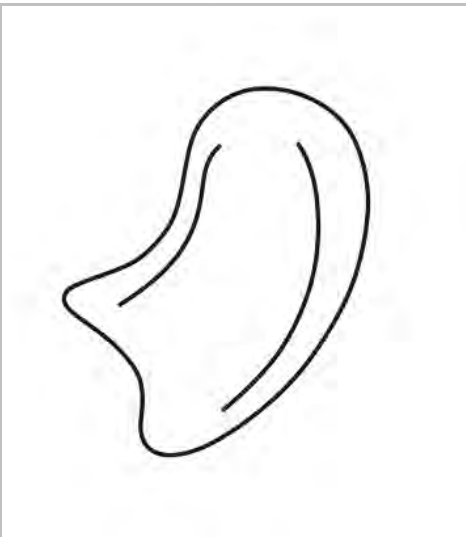

32.2

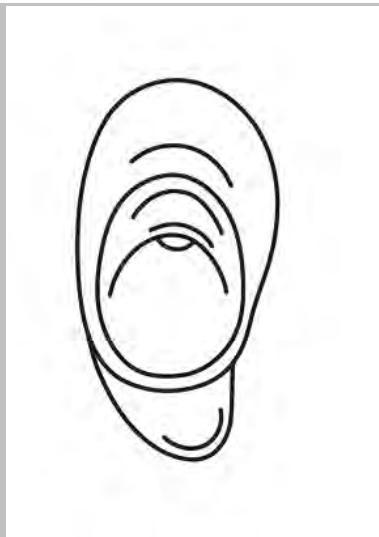

32.3

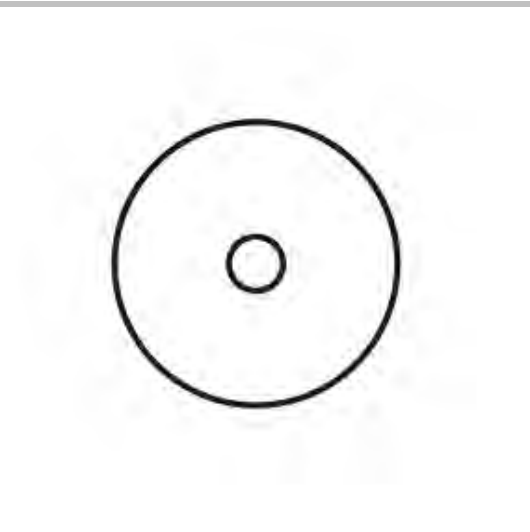

32.4

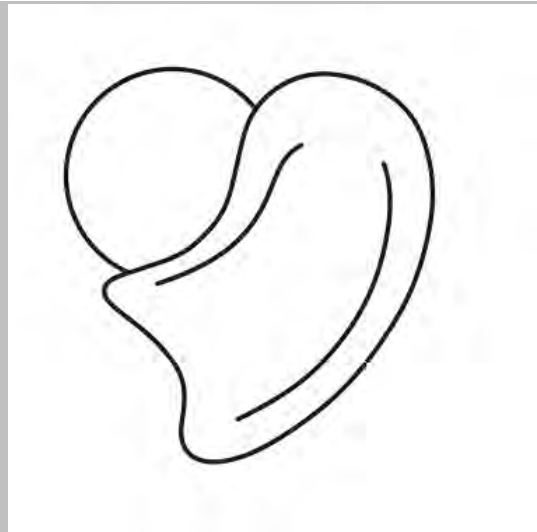

32.5

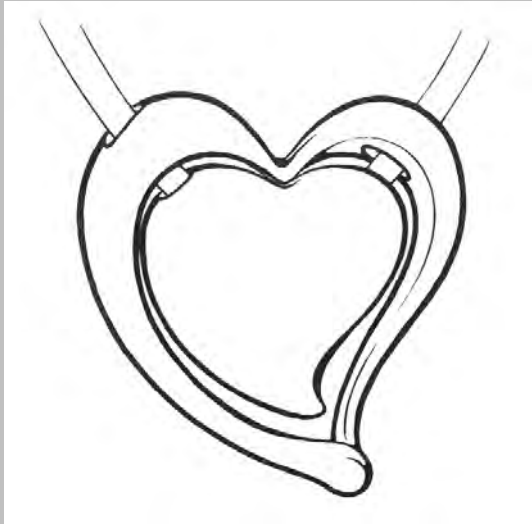

33.1

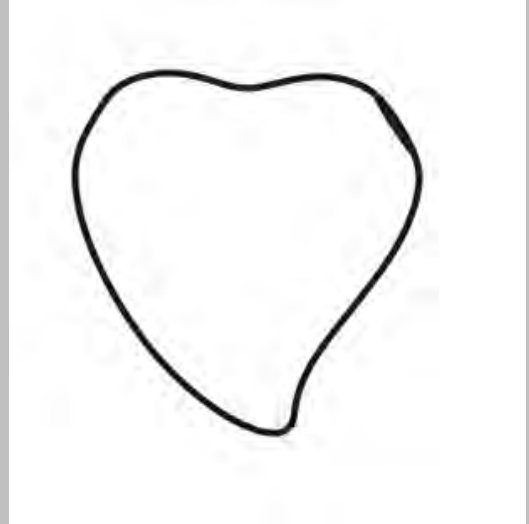

33.2



33.3



33.4

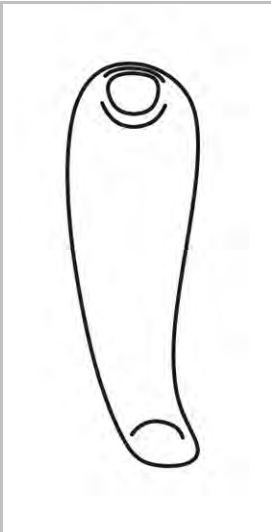

33.5

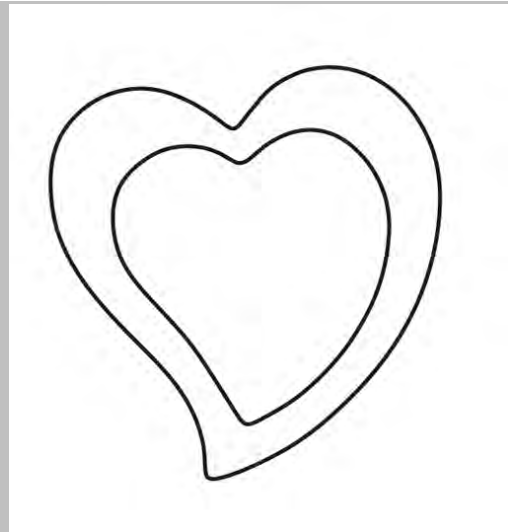

33.6

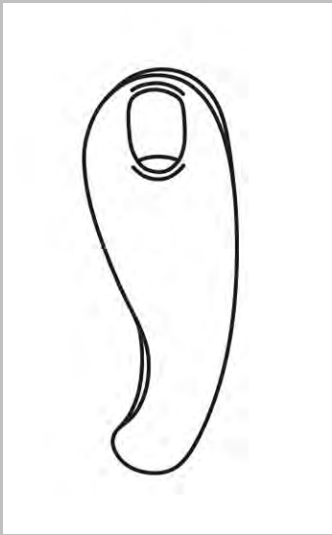

33.7

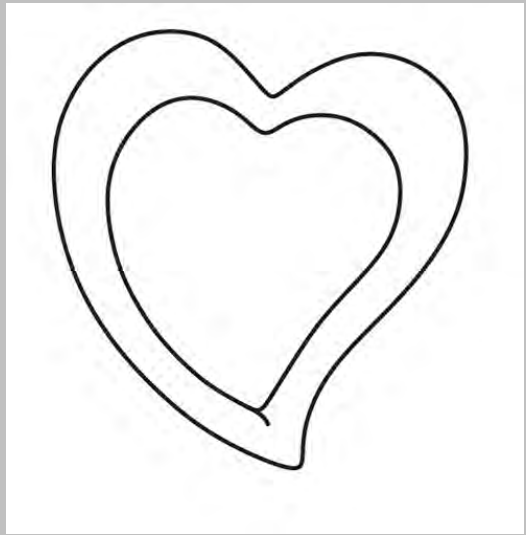

33.8



33.9

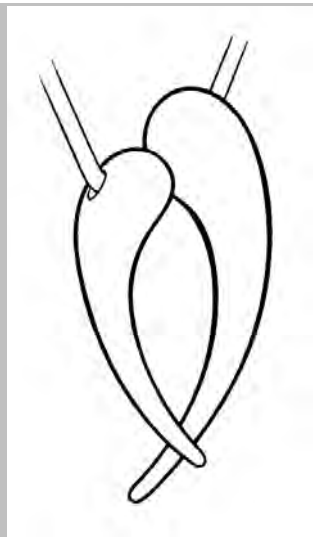

34.1

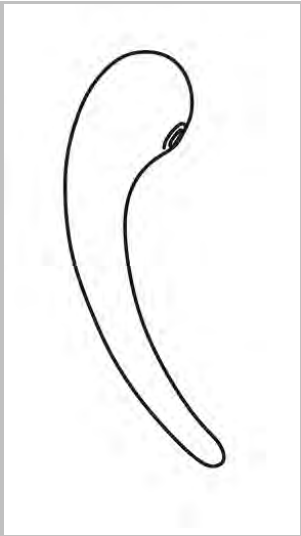

34.2

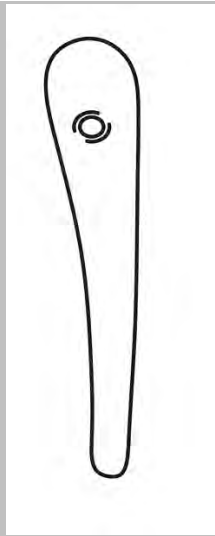

34.3

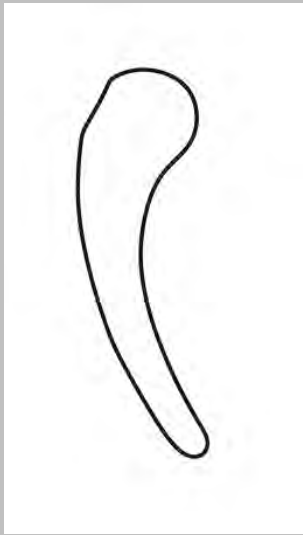

34.4

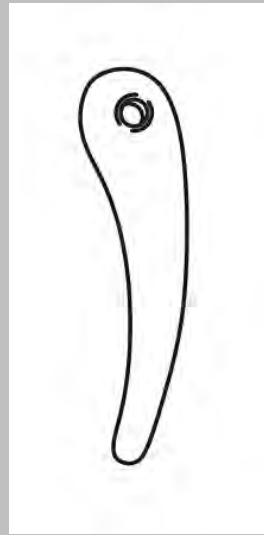

34.5



35.1

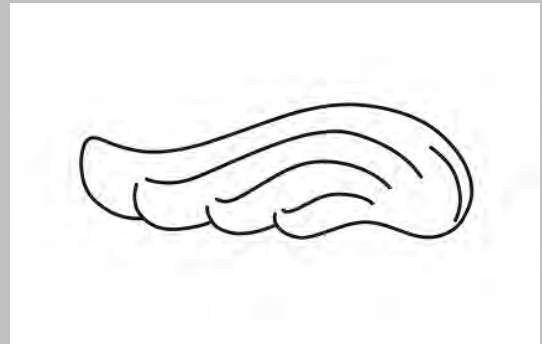

35.2

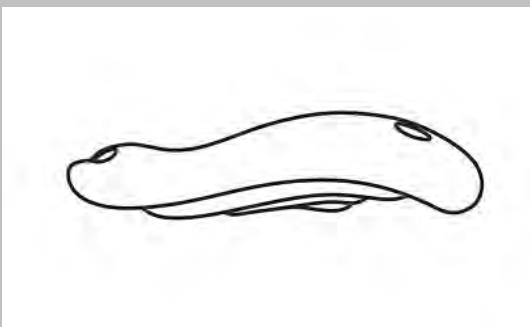

35.3



35.4

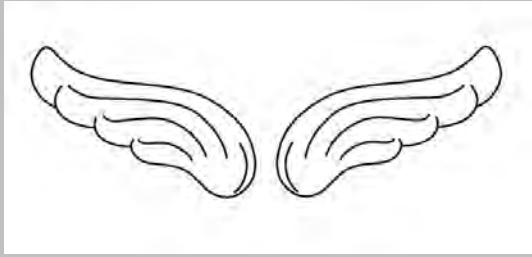

35.5

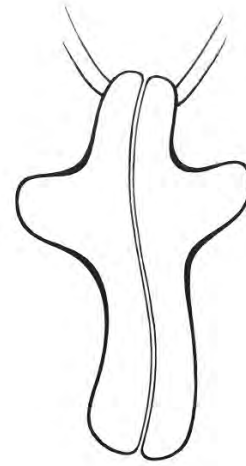

36.1



36.2



36.3



36.4



36.5

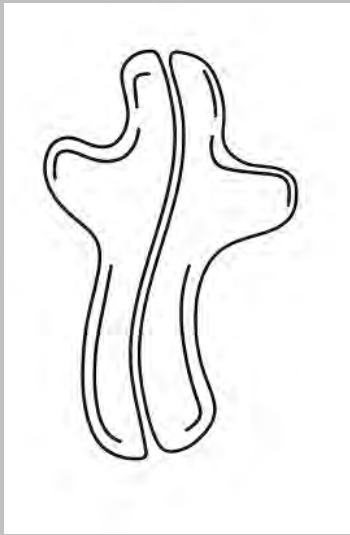

36.6



37.1

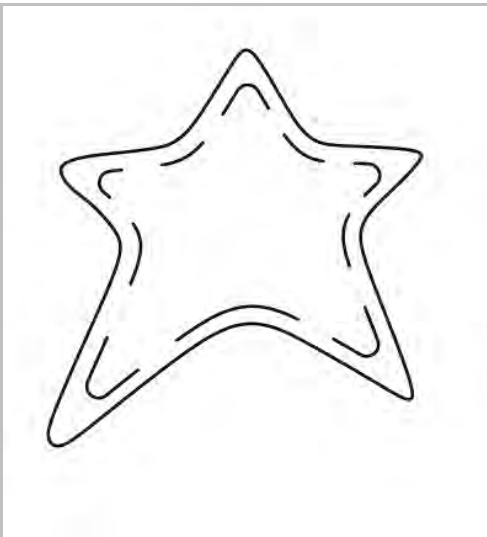

37.2



37.3

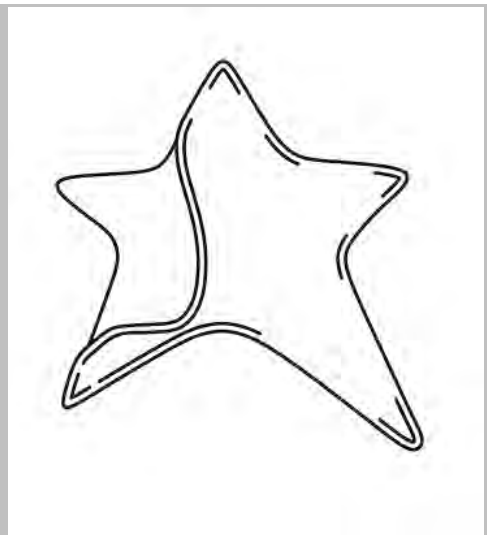

37.4

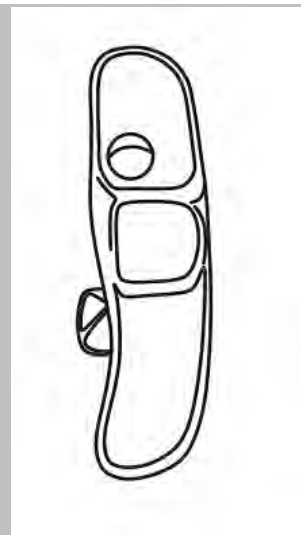

37.5

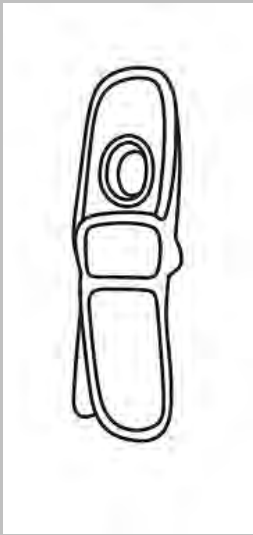

37.6



37.7

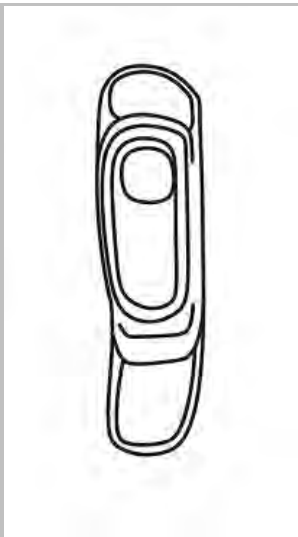

37.8

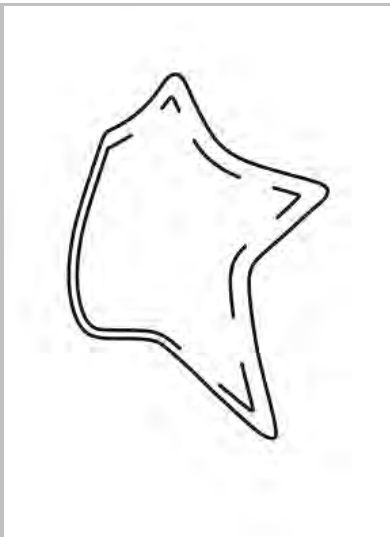

37.9

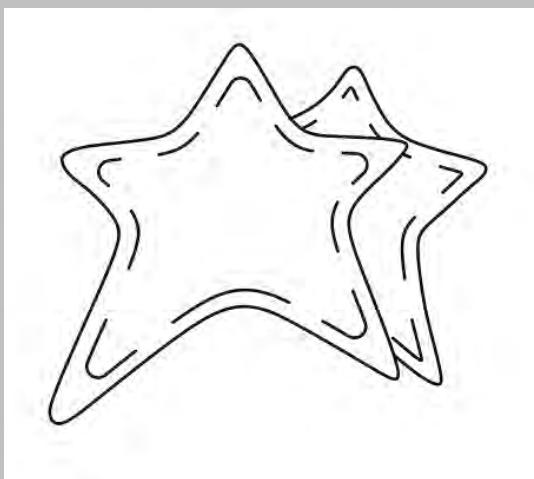

37.10

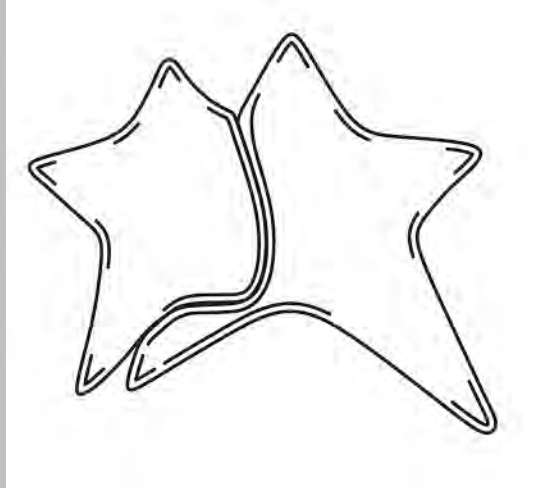

37.11



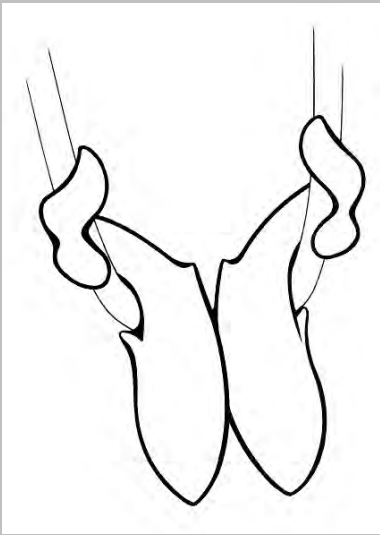

38.1

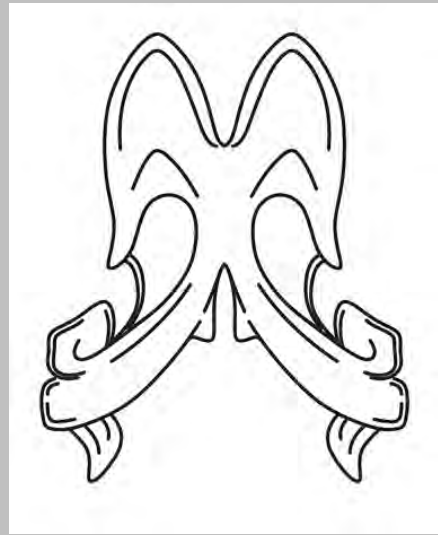

38.2

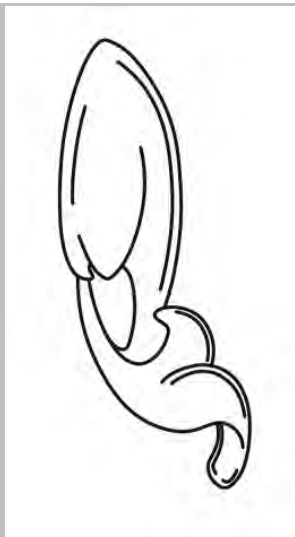

38.3

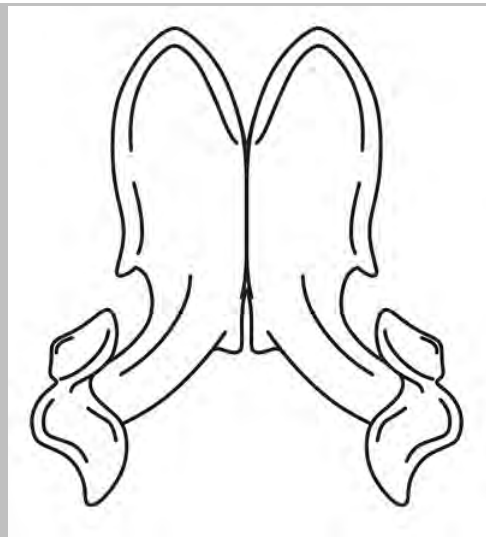

38.4

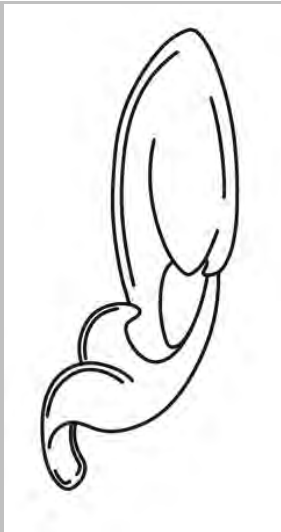

38.5

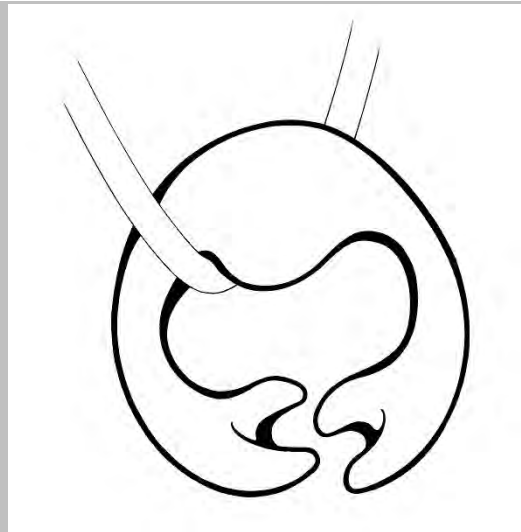

39.1

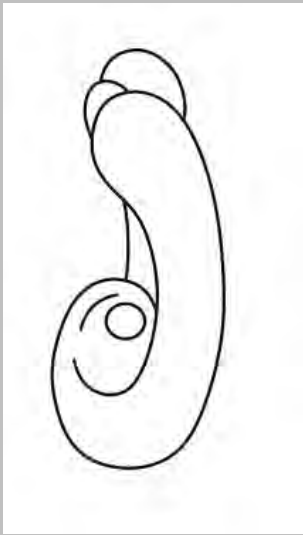

39.2

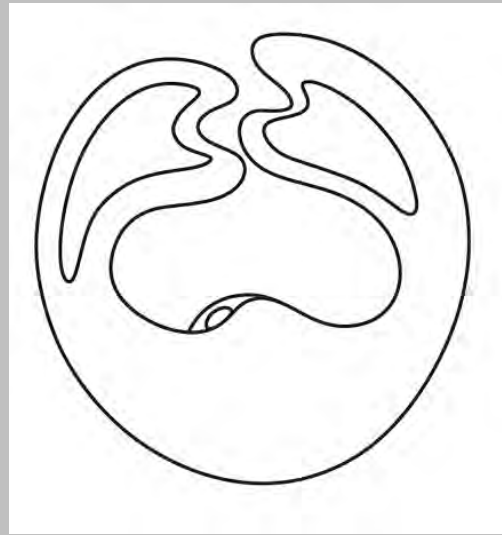

39.3



39.4

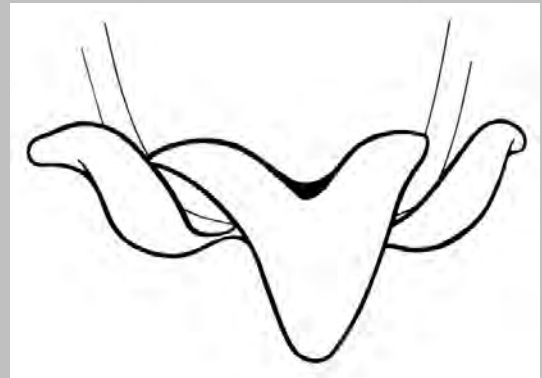

40.1



40.2

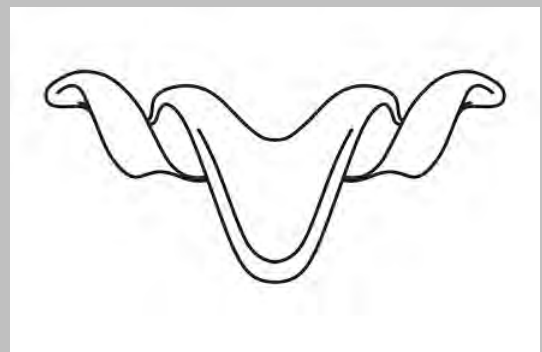

40.3

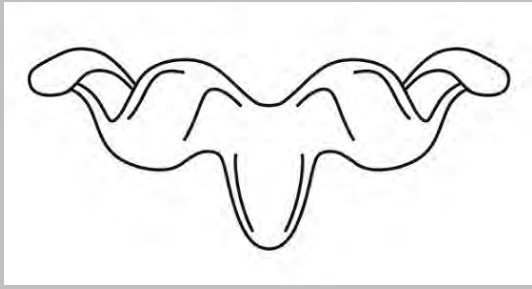

40.4

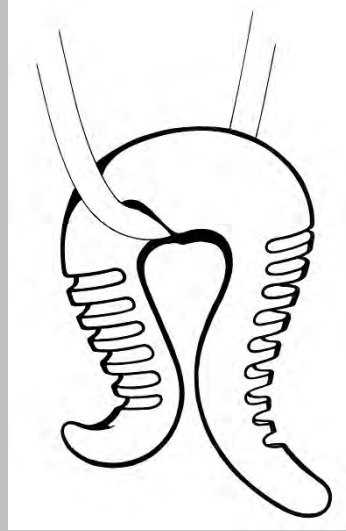

41.1

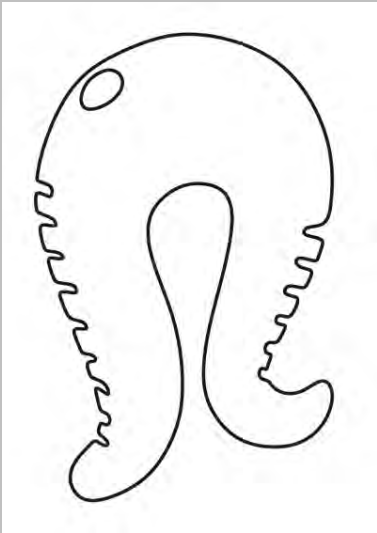

41.2

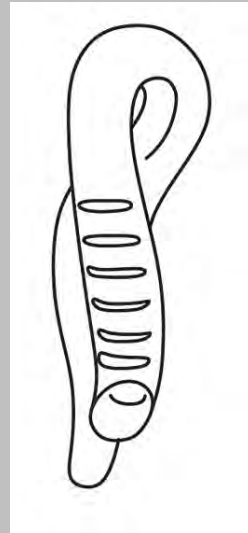

41.3

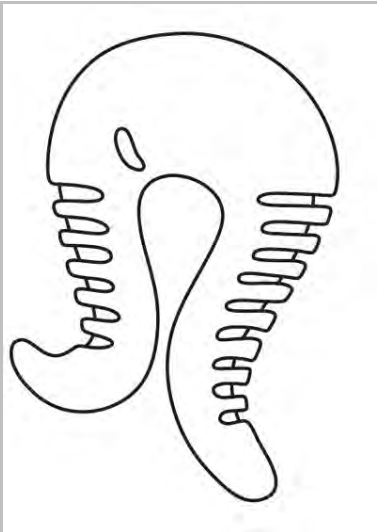

41.4



41.5



42.1

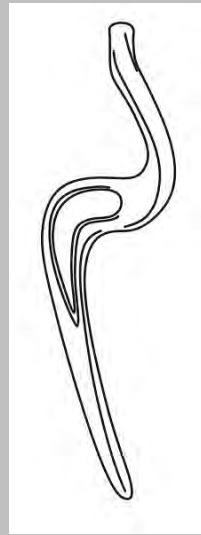

42.2

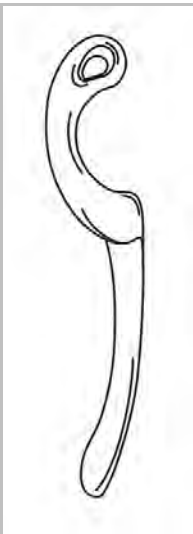

42.3

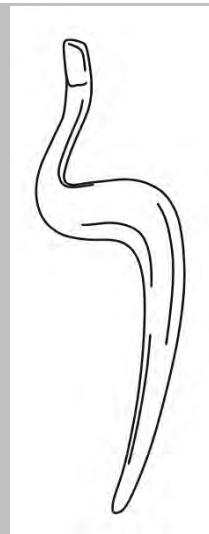

42.4

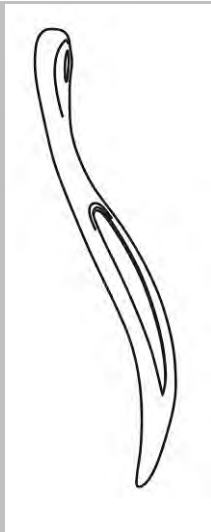

42.5

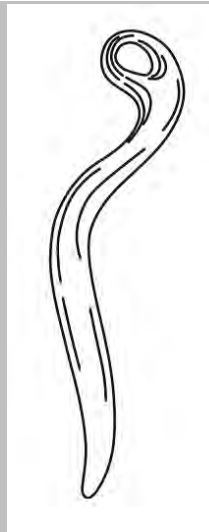

42.6

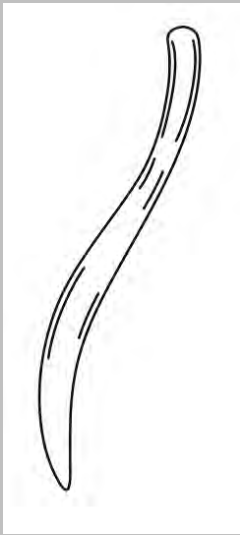

42.7

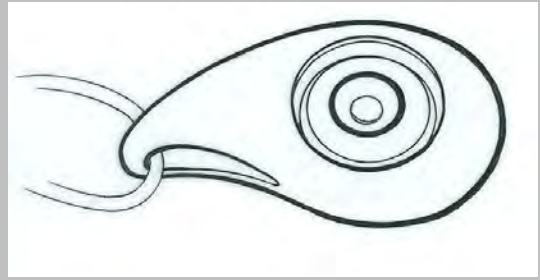

43.1

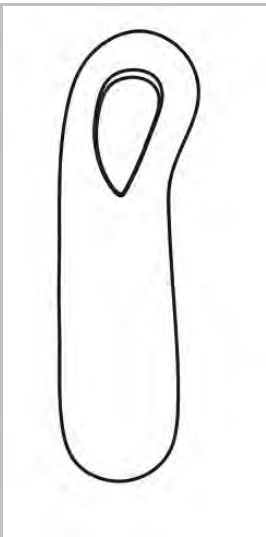

43.2

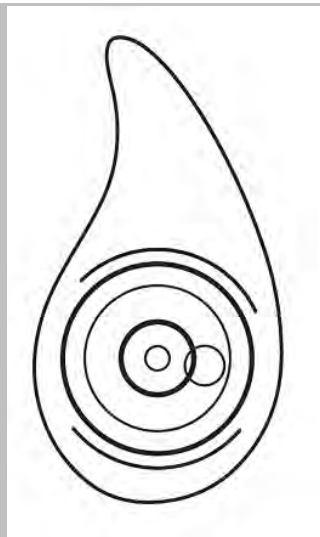

43.3

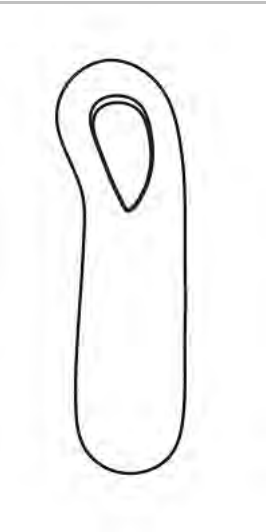

43.4

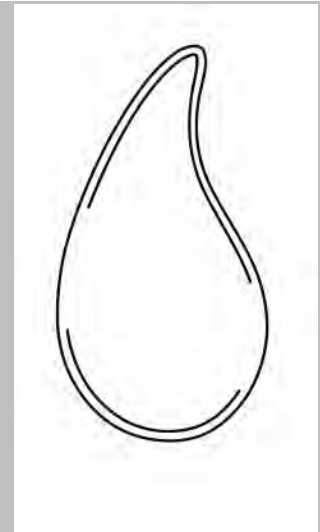

43.5



44.1

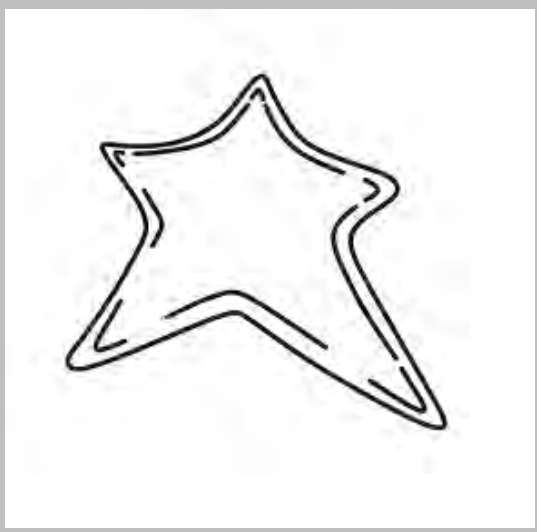

44.2

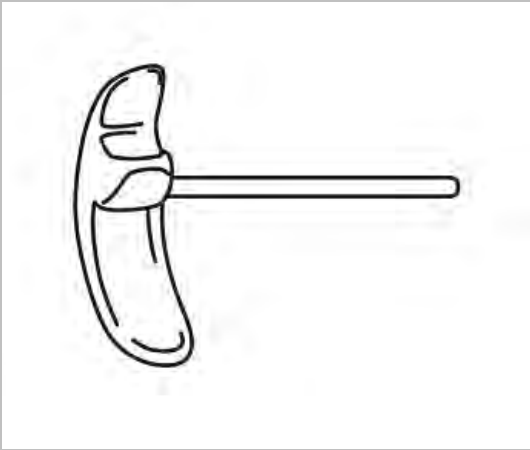

44.3

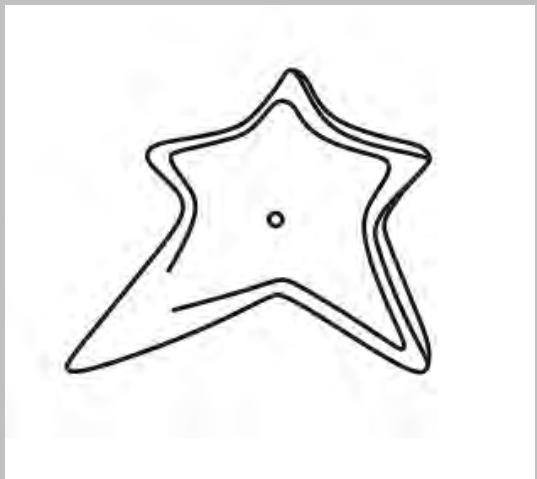

44.4

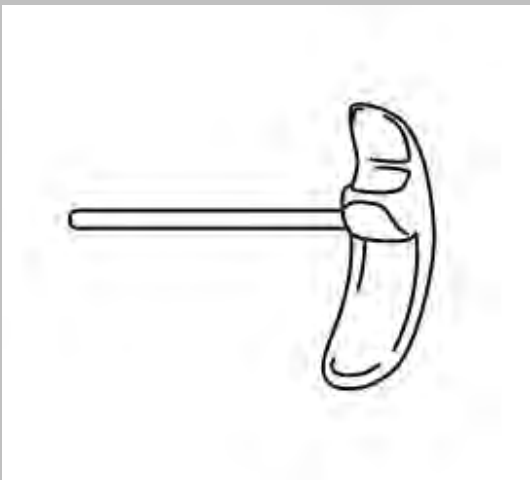

44.5

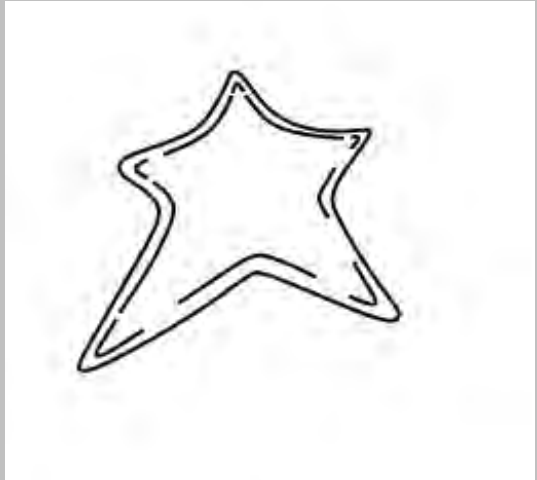

44.6

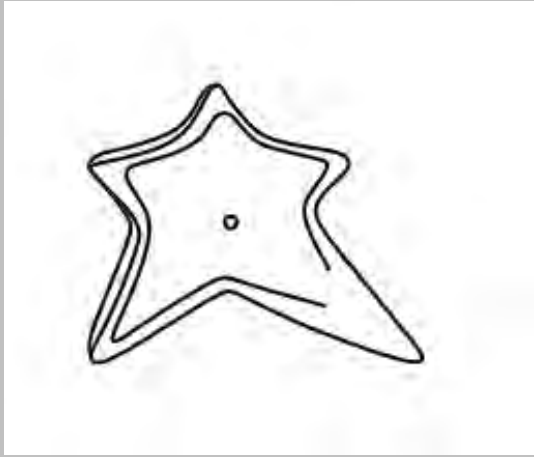

44.7

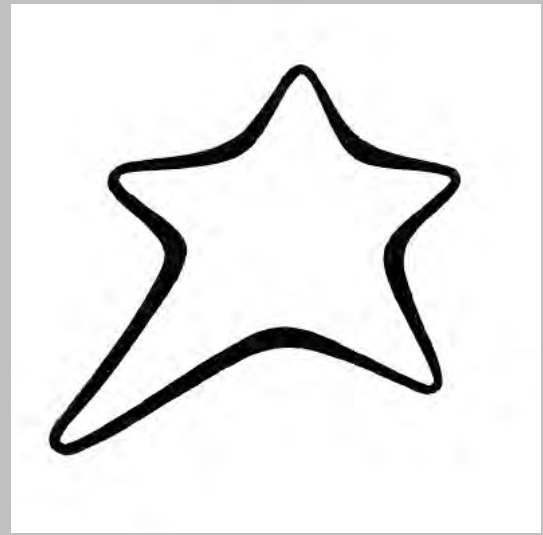

45.1

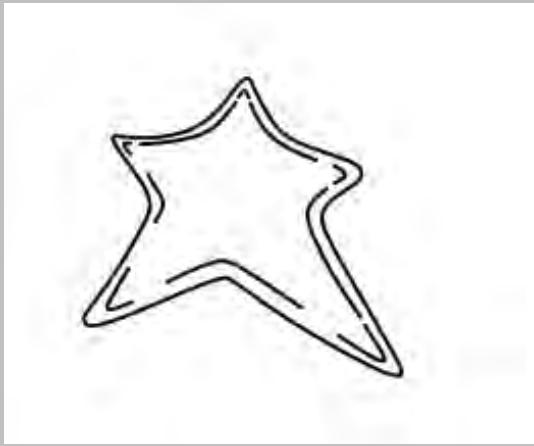

45.2

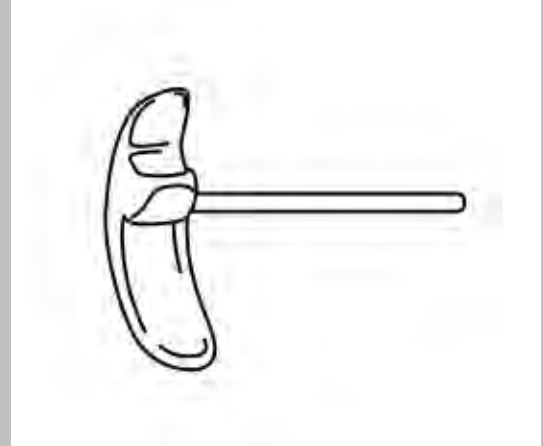

45.3

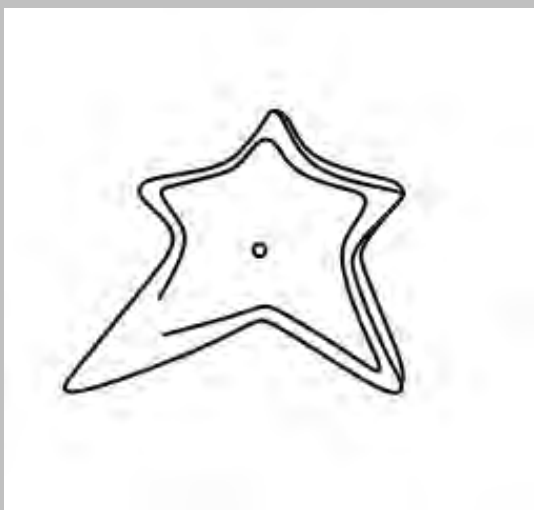

45.4

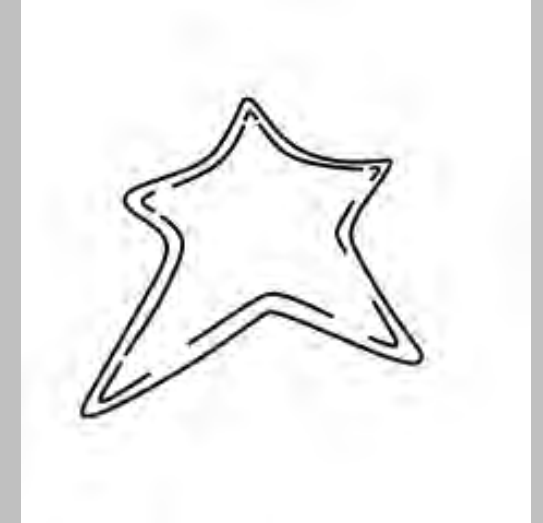

45.5

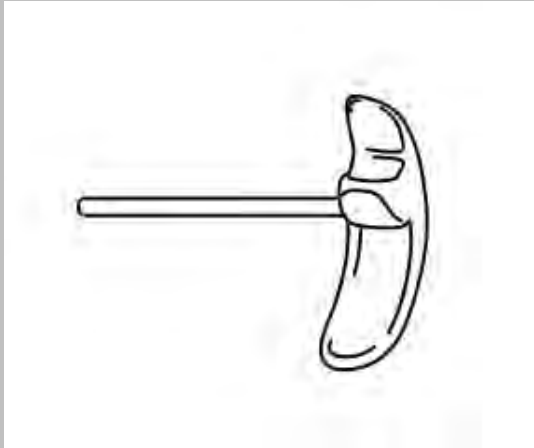

45.6



45.7

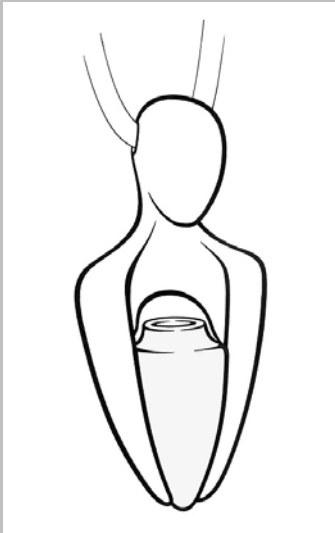

46.1

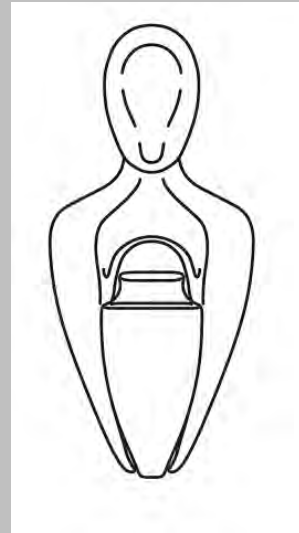

46.2



46.3

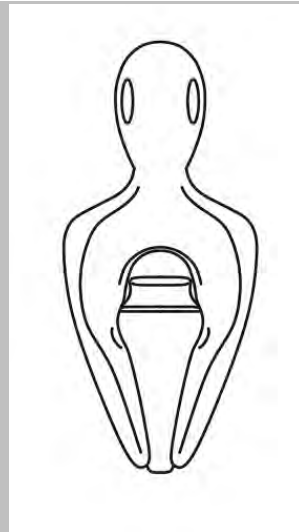

46.4





46.5

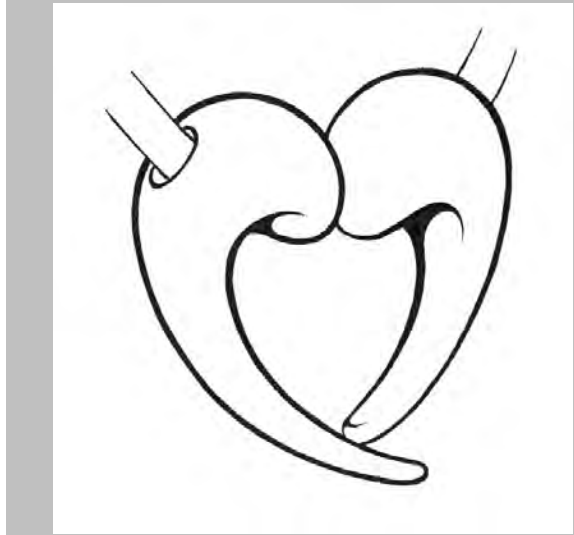

47.1

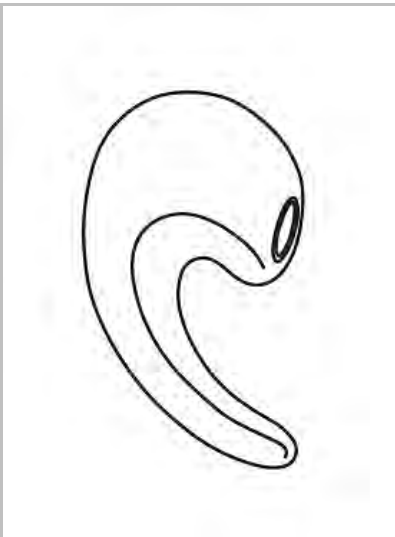

47.2



47.3

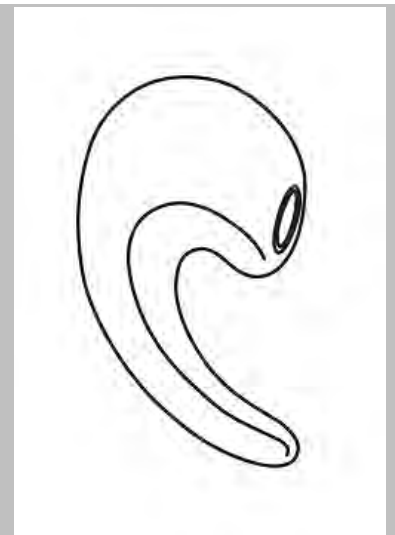

47.4

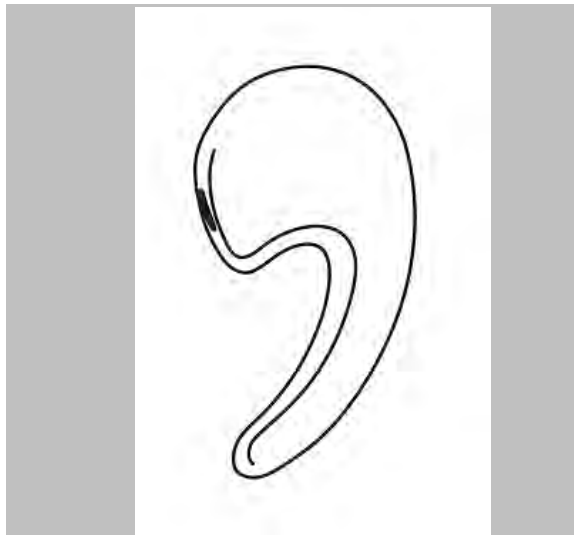

47.5

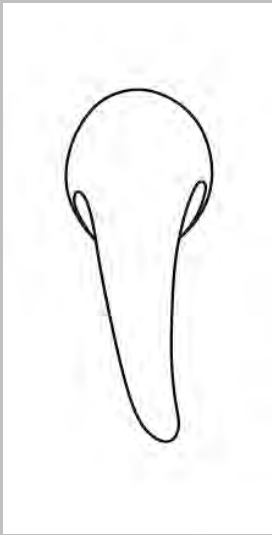

47.6

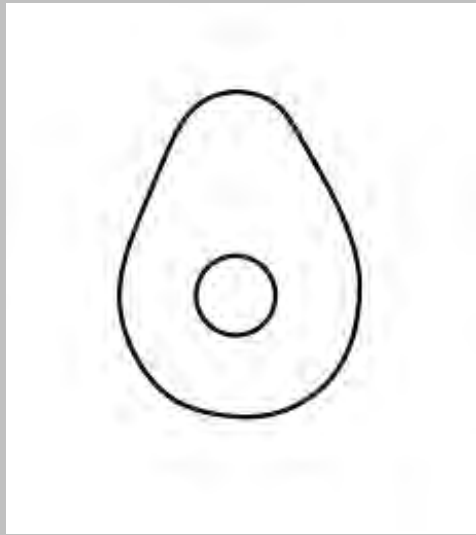

47.7

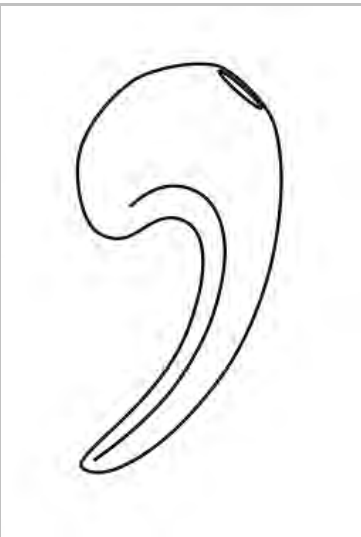

47.8

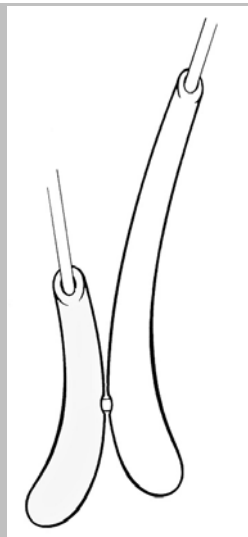

48.1

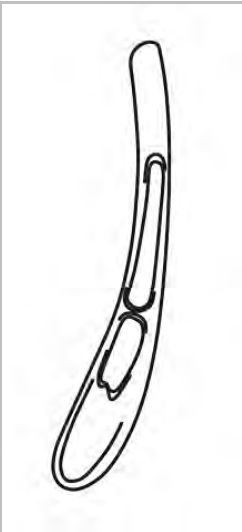

48.2

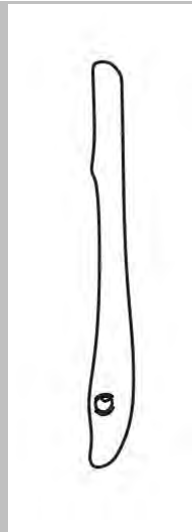

48.3



48.4

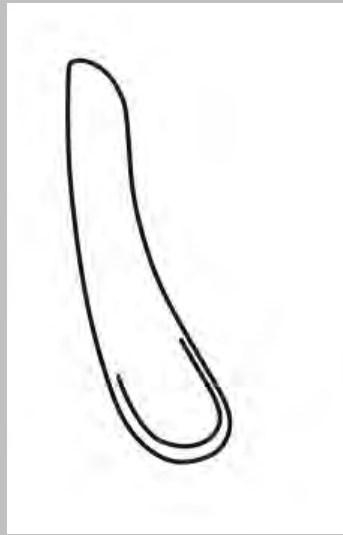

48.5

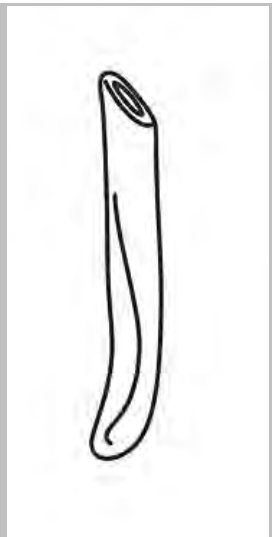

48.6

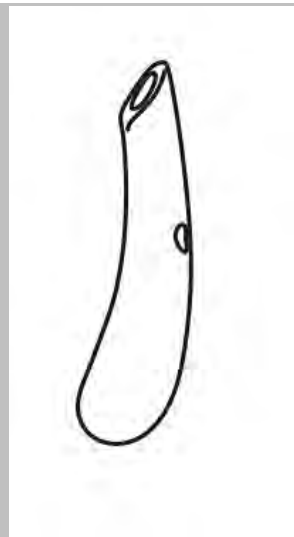

48.7

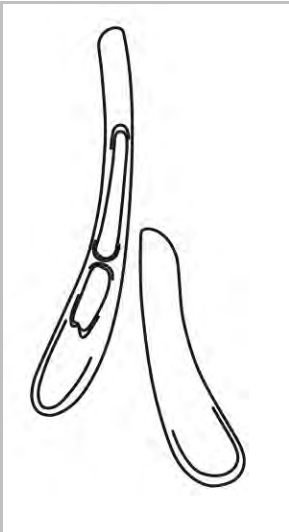

48.8

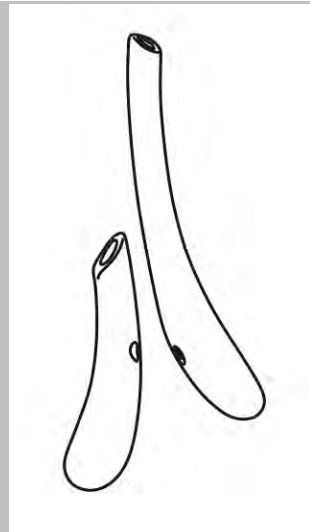

48.9



49.1

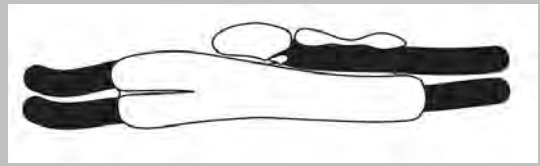

49.2



49.3

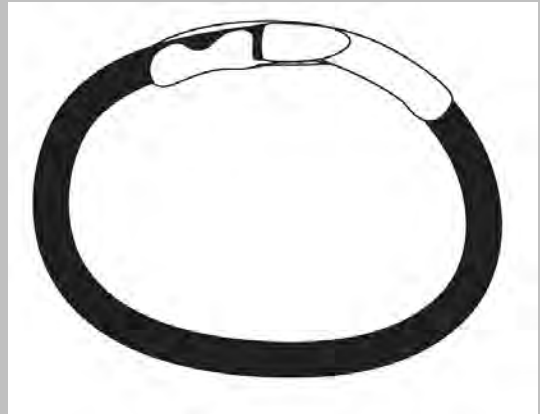

49.4



49.5

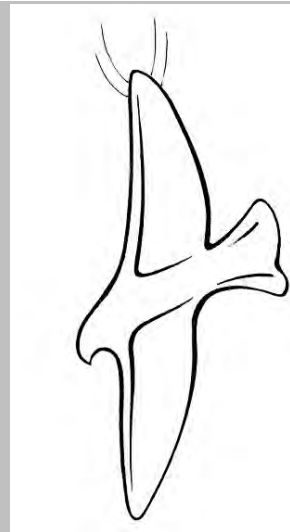

50.1

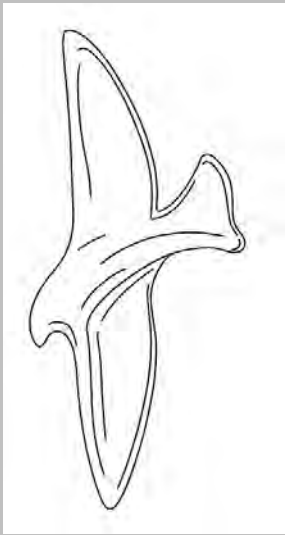

50.2

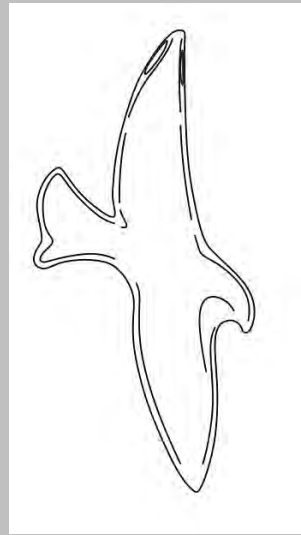

50.3

**ΕΥΡΕΤΗΡΙΟ ΑΙΤΗΣΕΩΝ ΣΧΕΔΙΩΝ Ή ΥΠΟΔΕΙΓΜΑΤΩΝ  
ΣΥΜΦΩΝΑ ΜΕ ΤΗΝ ΑΛΦΑΒΗΤΙΚΗ ΣΕΙΡΑ ΤΩΝ ΚΑΤΑΘΕΤΩΝ**

<b>Καταθέτης(ες) (71)</b>	<b>Προσδιορισμός Αντικειμένου Σχεδίου ή Υποδείγματος (54)</b>	<b>Ημερομηνία Κατάθεσης (22)</b>	<b>Αρ. Αίτησης Σχ. ή Υπ (21)</b>
<b><i>ΡΗΑΡΜΑΚ ΜΟΝΟΠΡΟΣΩΠΗ ΙΚΕ ΚΑΙ Δ.Τ. ΡΗΑΡΜΑΚ ΜΟΝ. ΙΚΕ</i></b>	ΣΥΣΚΕΥΗ ΔΙΑΝΟΜΗΣ ΑΝΤΙΣΗΠΤΙΚΟΥ	12-06-2020	20200600040
<b><i>ΒΡΕΝΤΖΟΣ ΕΛΕΥΘΕΡΙΟΥ ΙΩΑΝΝΗΣ</i></b>	ΜΗΧΑΝΗ ΠΑΡΑΣΚΕΥΗΣ ΚΑΦΕ	02-06-2020	20200600036
<b><i>ΜΙΧΑΛΟΠΟΥΛΟΥ ΝΑΠΟΛΕΟΝΤΑ ΑΝΑΣΤΑΣΙΑ</i></b>	ΜΟΤΙΒΑ	04-06-2020	20200600037
<b><i>ΠΑΝΑΓΙΩΤΗΣ ΙΩΑΝΝΗ ΣΑΜΑΡΤΖΗΣ</i></b>	ΦΟΥΣΚΩΤΟ ΣΚΑΦΟΣ ΜΕ ΠΟΛΥΕΣΤΕΡΙΚΗ ΓΑΣΤΡΑ	10-06-2020	20200600039
<b><i>ΣΙΔΗΡΟΦΑΓΗΣ ΑΘΑΝΑΣΙΟΥ ΝΙΚΟΛΑΟΣ</i></b>	ΜΟΤΙΒΑ	04-06-2020	20200600037
<b><i>ΣΠΥΡΙΔΗΣ ΜΗΝΑ ΑΡΙΩΝ</i></b>	ΚΟΣΜΗΜΑΤΑ	25-06-2020	20200600041
<b><i>ΤΣΕΚΛΙΑΔΗΣ Ν. ΚΑΙ ΣΙΑ Ο.Ε.</i></b>	ΣΥΣΚΕΥΑΣΙΑ ΠΡΟΣΤΑΤΕΥΤΙΚΗΣ ΑΣΠΙΔΑΣ ΠΡΟΣΩΠΟΥ	05-06-2020	20200600038

**ΜΕΡΟΣ Α΄**

*ΑΙΤΗΣΕΙΣ ΚΑΙ ΑΝΑΒΟΛΕΣ ΣΧΕΔΙΩΝ Ή ΥΠΟΔΕΙΓΜΑΤΩΝ*

---

**ΑΝΑΒΟΛΕΣ**

---

**ΟΥΔΕΜΙΑ**

## ΜΕΡΟΣ Β'

### ΧΟΡΗΓΗΣΕΙΣ

---

<b>(11) Αριθμός Πιστοποιητικού Καταχώρησης Σχεδίου ή Υποδείγματος</b>	<b>6004493</b>
(21) Αρ. Αίτησης Σχ. ή Υπ	20200600033
(22) Ημερομηνία Κατάθεσης	15-05-2020
(15) Ημερομηνία Καταχώρησης	12-11-2020
(73) Δικαιούχος(οι)	<b>ΗΛΙΟΣ ΜΠΑΧΑΡΙΚΑ Β.Σ. ΔΙΑΜΑΝΤΟΠΟΥΛΟΣ ΑΝΩΝΥΜΟΣ ΒΙΟΤΕΧΝΙΚΗ ΕΤΑΙΡΕΙΑ</b> Αγ.Ι.Ρέντη 157 και Αττωλοακαρνανίας 1 ΠΕΙΡΑΙΑΣ (ΑΤΤΙΚΗΣ) 18541 ΕΛΛΑΔΑ
<b>(54) Προσδιορισμός Αντικειμένου</b>	<b>ΚΑΠΑΚΙΑ ΓΙΑ ΒΑΖΑ</b>

*Περισσότερα στοιχεία στην πρώτη δημοσίευση: ΕΔΒΙ (Τεύχος Β): Οκτωβρίου 2020*

---

<b>(11) Αριθμός Πιστοποιητικού Καταχώρησης Σχεδίου ή Υποδείγματος</b>	<b>6004494</b>
(21) Αρ. Αίτησης Σχ. ή Υπ	20200600034
(22) Ημερομηνία Κατάθεσης	18-05-2020
(15) Ημερομηνία Καταχώρησης	12-11-2020
(73) Δικαιούχος(οι)	<b>ΜΠΚΑ ΝΙΚΟΛΑΟΥ ΜΑΡΙΑ</b> Φλωρίνης 6 ΒΡΙΑΛΗΣΙΑ 15235 ΕΛΛΑΔΑ
<b>(54) Προσδιορισμός Αντικειμένου</b>	<b>ΥΠΟΔΗΜΑΤΑ ΔΙΟΡΘΩΣΗΣ ΣΤΑΣΗΣ ΣΩΜΑΤΟΣ</b>

*Περισσότερα στοιχεία στην πρώτη δημοσίευση: ΕΔΒΙ (Τεύχος Β): Οκτωβρίου 2020*

---

<b>(11) Αριθμός Πιστοποιητικού Καταχώρησης Σχεδίου ή Υποδείγματος</b>	<b>6004495</b>
(21) Αρ. Αίτησης Σχ. ή Υπ	20200600035
(22) Ημερομηνία Κατάθεσης	29-05-2020
(15) Ημερομηνία Καταχώρησης	12-11-2020
(73) Δικαιούχος(οι)	<b>ΤΣΕΚΛΙΔΗΣ Ν. ΚΑΙ ΣΙΑ Ο.Ε</b> 26ΧΛΜ Ε.Ο. ΘΕΣ/ΝΙΚΗΣ-ΚΙΛΚΙΣ Ν.ΣΑΝΤΑ-ΚΙΛΚΙΣ 61100 ΕΛΛΑΔΑ
<b>(54) Προσδιορισμός Αντικειμένου</b>	<b>ΠΡΟΣΤΑΤΕΥΤΙΚΗ ΑΣΠΙΔΑ ΠΡΟΣΩΠΟΥ-ΠΡΟΣΩΠΙΔΑ- ΜΕΣΟ ΑΤΟΜΙΚΗΣ ΠΡΟΣΤΑΣΙΑΣ ΠΡΟΣΩΠΟΥ</b>

*Περισσότερα στοιχεία στην πρώτη δημοσίευση: ΕΔΒΙ (Τεύχος Β): Οκτωβρίου 2020*

---



**ΕΥΡΕΤΗΡΙΟ ΕΚΔΟΘΕΝΤΩΝ ΣΧΕΔΙΩΝ Ή ΥΠΟΔΕΙΓΜΑΤΩΝ  
ΣΥΜΦΩΝΑ ΜΕ ΤΗΝ ΑΛΦΑΒΗΤΙΚΗ ΣΕΙΡΑ ΤΩΝ ΔΙΚΑΙΟΥΧΩΝ**

<b>Δικαιούχος(οι) (73)</b>	<b>Προσδιορισμός Αντικειμένου Σχεδίου ή Υποδείγματος (54)</b>	<b>Ημερομηνία Καταχώρησης (15)</b>	<b>Αριθμός Πιστοποιητικού Καταχώρησης Σχεδίου ή Υποδείγματος (11)</b>
<b>ΗΛΙΟΣ ΜΠΑΧΑΡΙΚΑ Β.Σ. ΔΙΑΜΑΝΤΟΠΟΥΛΟΣ ΑΝΩΝΥΜΟΣ ΒΙΟΤΕΧΝΙΚΗ ΕΤΑΙΡΕΙΑ</b>	ΚΑΠΑΚΙΑ ΓΙΑ ΒΑΖΑ	12-11-2020	6004493
<b>ΜΠΙΚΑ ΝΙΚΟΛΑΟΥ ΜΑΡΙΑ</b>	ΥΠΟΔΗΜΑΤΑ ΔΙΟΡΘΩΣΗΣ ΣΤΑΣΗΣ ΣΩΜΑΤΟΣ	12-11-2020	6004494
<b>ΤΣΕΚΛΙΔΗΣ Ν. ΚΑΙ ΣΙΑ Ο.Ε</b>	ΠΡΟΣΤΑΤΕΥΤΙΚΗ ΑΣΠΙΔΑ ΠΡΟΣΩΠΟΥ- ΠΡΟΣΩΠΙΔΑ- ΜΕΣΟ ΑΤΟΜΙΚΗΣ ΠΡΟΣΤΑΣΙΑΣ ΠΡΟΣΩΠΟΥ	12-11-2020	6004495

## ΜΕΡΟΣ Γ'

### ΑΝΑΝΕΩΣΕΙΣ

<b>(11) Αριθμός Πιστοποιητικού Καταχώρησης Σχεδίου ή Υποδείγματος:</b>	<b>6000988</b>
(21) Αρ. Αίτησης Σχ. ή Υπ.:	20000600301
(73) Δικαιούχος(οι):	<b>ΤΣΟΛΑΚΟΣ ΔΗΜΗΤΡΗΣ</b> Λεωφ. Ποσειδώνος 20 ΠΑΛΑΙΟ ΦΑΛΗΡΟ (ΑΤΤΙΚΗΣ) 17561 ΕΛΛΑΔΑ
<b>(15) Ημερομηνία Ανανέωσης:</b>	<b>16-11-2020</b>
<b>(17) Περίοδος Προστασίας:</b>	<b>(5η 5ετία)</b>
<b>(18) Ημ. Λήξης Ανανέωσης:</b>	<b>16-11-2025</b>
<b>(11) Αριθμός Πιστοποιητικού Καταχώρησης Σχεδίου ή Υποδείγματος:</b>	<b>6002152</b>
(21) Αρ. Αίτησης Σχ. ή Υπ.:	20050600185
(73) Δικαιούχος(οι):	<b>EUROPA PROFIL ΑΛΟΥΜΙΝΙΟ Α.Β.Ε.</b> 56ο χλμ. Ε.Ο. Αθηνών-Λαμίας ΟΙΝΟΦΥΤΑ (ΒΟΙΩΤΙΑΣ) 32011 ΕΛΛΑΔΑ
<b>(15) Ημερομηνία Ανανέωσης:</b>	<b>11-11-2020</b>
<b>(17) Περίοδος Προστασίας:</b>	<b>(4η 5ετία)</b>
<b>(18) Ημ. Λήξης Ανανέωσης:</b>	<b>11-11-2025</b>
<b>(11) Αριθμός Πιστοποιητικού Καταχώρησης Σχεδίου ή Υποδείγματος:</b>	<b>6002153</b>
(21) Αρ. Αίτησης Σχ. ή Υπ.:	20050600186
(73) Δικαιούχος(οι):	<b>EUROPA PROFIL ΑΛΟΥΜΙΝΙΟ Α.Β.Ε.</b> 56ο χλμ. Ε.Ο. Αθηνών-Λαμίας ΟΙΝΟΦΥΤΑ (ΒΟΙΩΤΙΑΣ) 32011 ΕΛΛΑΔΑ
<b>(15) Ημερομηνία Ανανέωσης:</b>	<b>11-11-2020</b>
<b>(17) Περίοδος Προστασίας:</b>	<b>(4η 5ετία)</b>
<b>(18) Ημ. Λήξης Ανανέωσης:</b>	<b>11-11-2025</b>
<b>(11) Αριθμός Πιστοποιητικού Καταχώρησης Σχεδίου ή Υποδείγματος:</b>	<b>6002154</b>
(21) Αρ. Αίτησης Σχ. ή Υπ.:	20050600187
(73) Δικαιούχος(οι):	<b>EUROPA PROFIL ΑΛΟΥΜΙΝΙΟ Α.Β.Ε.</b> 56ο χλμ. Ε.Ο. Αθηνών-Λαμίας ΟΙΝΟΦΥΤΑ (ΒΟΙΩΤΙΑΣ) 32011 ΕΛΛΑΔΑ
<b>(15) Ημερομηνία Ανανέωσης:</b>	<b>11-11-2020</b>
<b>(17) Περίοδος Προστασίας:</b>	<b>(4η 5ετία)</b>
<b>(18) Ημ. Λήξης Ανανέωσης:</b>	<b>11-11-2025</b>
<b>(11) Αριθμός Πιστοποιητικού Καταχώρησης Σχεδίου ή Υποδείγματος:</b>	<b>6002155</b>
(21) Αρ. Αίτησης Σχ. ή Υπ.:	20050600188
(73) Δικαιούχος(οι):	<b>ΠΛΑΣΤΙΚΑ ΝΟΤΙΟΑΝΑΤΟΛΙΚΗΣ ΕΥΡΩΠΗΣ - ΜΟΝΟΠΡΟΣΩΠΗ ΕΤΑΙΡΕΙΑ ΠΕΡΙΟΡΙΣΜΕΝΗΣ ΕΥΘΥΝΗΣ με το δ.τ. "SEU PLASTICS ONE MAN L.L.C."</b> Αρχ. Μακαρίου 2 Δήμος Σερρών 62121 ΕΛΛΑΔΑ
<b>(15) Ημερομηνία Ανανέωσης:</b>	<b>10-11-2020</b>
<b>(17) Περίοδος Προστασίας:</b>	<b>(4η 5ετία)</b>
<b>(18) Ημ. Λήξης Ανανέωσης:</b>	<b>10-11-2025</b>

<b>(11) Αριθμός Πιστοποιητικού Καταχώρησης Σχεδίου ή Υποδείγματος:</b>	<b>6002160</b>
(21) Αρ. Αίτησης Σχ. ή Υπ.:	20050600193
(73) Δικαιούχος(οι):	<b>ΓΕΩΡΓΙΑΔΗΣ ΑΦΟΙ ΑΝΩΝΥΜΗ ΒΙΟΤΕΧΝΙΚΗ &amp; ΕΜΠΟΡΙΚΗ ΕΤΑΙΡΕΙΑ ΠΑΡΑΓΩΓΗΣ ΚΑΙ ΕΜΦΙΑΛΩΣΕΩΣ ΟΙΝΩΝ "ΟΙΝΟΠΟΪΑ ΓΕΩΡΓΙΑΔΗ ΑΦΟΙ ΑΒΕΕ"</b> 24ο χλμ. Θεσσαλονίκης - Μουδανιών ΚΑΤΩ ΣΧΟΛΑΡΙ (ΘΕΣΣΑΛΟΝΙΚΗΣ) 57500 ΕΛΛΑΔΑ
<b>(15) Ημερομηνία Ανανέωσης:</b>	<b>23-11-2020</b>
<b>(17) Περίοδος Προστασίας:</b>	<b>(4η 5ετία)</b>
<b>(18) Ημ. Λήξης Ανανέωσης:</b>	<b>23-11-2025</b>
<b>(11) Αριθμός Πιστοποιητικού Καταχώρησης Σχεδίου ή Υποδείγματος:</b>	<b>6002174</b>
(21) Αρ. Αίτησης Σχ. ή Υπ.:	20050600197
(73) Δικαιούχος(οι):	<b>ΑΚΤΙΝΑ ΑΝΩΝΥΜΟΣ ΕΤΑΙΡΕΙΑ ΕΤΑΙΡΕΙΑ ΒΙΟΜΗΧΑΝΙΚΗ, ΕΜΠΟΡΙΚΗ, ΔΙΑΝΟΜΩΝ ΚΑΙ ΑΝΤΙΠΡΟΣΩΠΕΙΩΝ με δ.τ. ΑΚΤΙΝΑ ΑΕ</b> ΛΕΩΦΟΡΟΣ ΚΗΦΙΣΟΥ 46-48 ΠΕΡΙΣΤΕΡΙ ΑΤΤΙΚΗΣ 10442 ΕΛΛΑΔΑ
<b>(15) Ημερομηνία Ανανέωσης:</b>	<b>07-12-2020</b>
<b>(17) Περίοδος Προστασίας:</b>	<b>(4η 5ετία)</b>
<b>(18) Ημ. Λήξης Ανανέωσης:</b>	<b>07-12-2025</b>
<b>(11) Αριθμός Πιστοποιητικού Καταχώρησης Σχεδίου ή Υποδείγματος:</b>	<b>6003164</b>
(21) Αρ. Αίτησης Σχ. ή Υπ.:	20100600093
(73) Δικαιούχος(οι):	<b>ΚΥΡΙΑΚΑΚΗΣ ΕΥΣΤΡΑΤΙΟΥ ΙΩΑΝΝΗΣ</b> Οδός Ρ ΒΙ.ΠΕ. Ηρακλείου Ν.ΑΛΙΚΑΡΝΑΣΣΟΣ (ΗΡΑΚΛΕΙΟΥ) 71601 ΕΛΛΑΔΑ
<b>(15) Ημερομηνία Ανανέωσης:</b>	<b>12-05-2020</b>
<b>(17) Περίοδος Προστασίας:</b>	<b>(3η 5ετία)</b>
<b>(18) Ημ. Λήξης Ανανέωσης:</b>	<b>12-05-2025</b>
<b>(11) Αριθμός Πιστοποιητικού Καταχώρησης Σχεδίου ή Υποδείγματος:</b>	<b>6003254</b>
(21) Αρ. Αίτησης Σχ. ή Υπ.:	20100600180
(73) Δικαιούχος(οι):	<b>ΠΑΝΤΕΛΑΚΗΣ ΕΜΜΑΝΟΥΗΛ ΕΛΕΥΘΕΡΙΟΣ</b> 45η Πάρδος αρ. 6, ΒΙΟΠΑ ΑΝΩ ΛΙΟΣΙΑ (ΑΤΤΙΚΗΣ) 13341 ΕΛΛΑΔΑ
<b>(15) Ημερομηνία Ανανέωσης:</b>	<b>01-11-2020</b>
<b>(17) Περίοδος Προστασίας:</b>	<b>(3η 5ετία)</b>
<b>(18) Ημ. Λήξης Ανανέωσης:</b>	<b>01-11-2025</b>
<b>(11) Αριθμός Πιστοποιητικού Καταχώρησης Σχεδίου ή Υποδείγματος:</b>	<b>6003255</b>
(21) Αρ. Αίτησης Σχ. ή Υπ.:	20100600181
(73) Δικαιούχος(οι):	<b>ΠΑΝΤΕΛΑΚΗΣ ΕΜΜΑΝΟΥΗΛ ΕΛΕΥΘΕΡΙΟΣ</b> 45η Πάρδος αρ. 6, ΒΙΟΠΑ ΑΝΩ ΛΙΟΣΙΑ (ΑΤΤΙΚΗΣ) 13341 ΕΛΛΑΔΑ
<b>(15) Ημερομηνία Ανανέωσης:</b>	<b>01-11-2020</b>
<b>(17) Περίοδος Προστασίας:</b>	<b>(3η 5ετία)</b>
<b>(18) Ημ. Λήξης Ανανέωσης:</b>	<b>01-11-2025</b>

<b>(11) Αριθμός Πιστοποιητικού Καταχώρησης Σχεδίου ή Υποδείγματος:</b>	<b>6003257</b>
(21) Αρ. Αίτησης Σχ. ή Υπ.:	20100600183
(73) Δικαιούχος(οι):	<b>EUROCATERING ΑΝΩΝΥΜΗ ΕΤΑΙΡΕΙΑ ΕΜΠΟΡΙΑΣ, ΕΙΣΑΓΩΓΩΝ, ΕΞΑΓΩΓΩΝ, ΔΙΑΚΙΝΗΣΗΣ ΜΕΤΑΠΟΙΗΣΗΣ ΚΑΙ ΤΥΠΟΠΟΙΗΣΗΣ ΑΓΡΟΤΙΚΩΝ ΠΡΟΪΟΝΤΩΝ</b> Κεντρική Αγορά Αθηνών-Υπόστεγο 14-15 ΑΓΙΟΣ ΙΩΑΝΝΗΣ ΡΕΝΤΗΣ (ΑΤΤΙΚΗΣ) 18233 ΕΛΛΑΔΑ
<b>(15) Ημερομηνία Ανανέωσης:</b>	<b>02-11-2020</b>
<b>(17) Περίοδος Προστασίας:</b>	<b>(3η 5ετία)</b>
<b>(18) Ημ. Λήξης Ανανέωσης:</b>	<b>02-11-2025</b>
<b>(11) Αριθμός Πιστοποιητικού Καταχώρησης Σχεδίου ή Υποδείγματος:</b>	<b>6003258</b>
(21) Αρ. Αίτησης Σχ. ή Υπ.:	20100600184
(73) Δικαιούχος(οι):	<b>EUROPA PROFIL ΑΛΟΥΜΙΝΙΟ Α.Β.Ε.</b> 56ο χλμ. Ε.Ο. Αθηνών-Λαμίας ΟΙΝΟΦΥΤΑ (ΒΟΙΩΤΙΑΣ) 32011 ΕΛΛΑΔΑ
<b>(15) Ημερομηνία Ανανέωσης:</b>	<b>02-11-2020</b>
<b>(17) Περίοδος Προστασίας:</b>	<b>(3η 5ετία)</b>
<b>(18) Ημ. Λήξης Ανανέωσης:</b>	<b>02-11-2025</b>
<b>(11) Αριθμός Πιστοποιητικού Καταχώρησης Σχεδίου ή Υποδείγματος:</b>	<b>6003260</b>
(21) Αρ. Αίτησης Σχ. ή Υπ.:	20100600186
(73) Δικαιούχος(οι):	<b>Χ. ΜΠΕΝΡΟΥΜΠΗ &amp; ΥΙΟΣ Α.Ε.</b> Αγίου Θεωμά 27 ΜΑΡΟΥΣΙ (ΑΤΤΙΚΗΣ) 15124 ΕΛΛΑΔΑ
<b>(15) Ημερομηνία Ανανέωσης:</b>	<b>04-11-2020</b>
<b>(17) Περίοδος Προστασίας:</b>	<b>(3η 5ετία)</b>
<b>(18) Ημ. Λήξης Ανανέωσης:</b>	<b>04-11-2025</b>

## ΜΕΡΟΣ Δ'

### ΛΗΞΕΙΣ

<b>(11) Αριθμός Πιστοποιητικού Καταχώρησης Σχεδίου ή Υποδείγματος:</b>	<b>6000815</b>
(21) Αρ. Αίτησης Σχ. ή Υπ.:	20000600091
<b>(73) Δικαιούχος(οι):</b>	<b>ΠΑΝΤΕΛΟΣ ΑΡΙΣΤΕΙΔΗ ΠΑΝΤΕΛΗΣ</b> 2ο χλμ Κιμμερίων Πηγαδίων Ξάνθης ΞΑΝΘΗ 671 00 ΕΛΛΑΔΑ
(18) Ημερομηνία Λήξης:	24-04-2020
<b>(11) Αριθμός Πιστοποιητικού Καταχώρησης Σχεδίου ή Υποδείγματος:</b>	<b>6002037</b>
(21) Αρ. Αίτησης Σχ. ή Υπ.:	20050600068
<b>(73) Δικαιούχος(οι):</b>	<b>ΓΚΙΟΡΛΑΣ ΕΥΑΓΓΕΛΟΥ ΔΗΜΗΤΡΗΣ</b> Ατρείδων 10-12, Αγ. Αρτέμιος ΑΘΗΝΑ (ΑΤΤΙΚΗΣ) 11631 ΕΛΛΑΔΑ
(18) Ημερομηνία Λήξης:	13-04-2020
<b>(11) Αριθμός Πιστοποιητικού Καταχώρησης Σχεδίου ή Υποδείγματος:</b>	<b>6002044</b>
(21) Αρ. Αίτησης Σχ. ή Υπ.:	20050600075
<b>(73) Δικαιούχος(οι):</b>	<b>ΠΑΝΤΕΛΑΚΗΣ ΙΩΑΝΝΗΣ</b> Σωκράτους 114, ΡΟΔΟΣ (ΔΩΔΕΚΑΝΗΣΟΥ) 85100 ΕΛΛΑΔΑ
(18) Ημερομηνία Λήξης:	20-04-2020
<b>(11) Αριθμός Πιστοποιητικού Καταχώρησης Σχεδίου ή Υποδείγματος:</b>	<b>6003153</b>
(21) Αρ. Αίτησης Σχ. ή Υπ.:	20100600081
<b>(73) Δικαιούχος(οι):</b>	<b>SOL ΕΠΕ</b> Ι. Ράλλη 19 ΜΕΤΑΜΟΡΦΩΣΗ (ΑΤΤΙΚΗΣ) 14452 ΕΛΛΑΔΑ
(18) Ημερομηνία Λήξης:	23-04-2020
<b>(11) Αριθμός Πιστοποιητικού Καταχώρησης Σχεδίου ή Υποδείγματος:</b>	<b>6003155</b>
(21) Αρ. Αίτησης Σχ. ή Υπ.:	20100600083
<b>(73) Δικαιούχος(οι):</b>	<b>ΠΑΤΣΗΣ ΓΕΩΡΓΙΟΥ ΑΘΑΝΑΣΙΟΣ</b> Καναλάκι Πρέβεζας ΚΑΝΑΛΑΚΙ (ΠΡΕΒΕΖΑΣ) 48062 ΕΛΛΑΔΑ
(18) Ημερομηνία Λήξης:	26-04-2020
<b>(11) Αριθμός Πιστοποιητικού Καταχώρησης Σχεδίου ή Υποδείγματος:</b>	<b>6003943</b>
(21) Αρ. Αίτησης Σχ. ή Υπ.:	20150600050
<b>(73) Δικαιούχος(οι):</b>	<b>IBAK ERHAN</b> Kucukcemece halkali Cad 174 Sejakou ISTABUL TURKEY
(18) Ημερομηνία Λήξης:	14-04-2020
<b>(11) Αριθμός Πιστοποιητικού Καταχώρησης Σχεδίου ή Υποδείγματος:</b>	<b>6003944</b>
(21) Αρ. Αίτησης Σχ. ή Υπ.:	20150600051
<b>(73) Δικαιούχος(οι):</b>	<b>ΧΡΥΣΙΚΟΣ ΓΡΗΓΟΡΙΟΥ ΣΩΤΗΡΙΟΣ</b> Φυγάλειας 12 ΠΑΤΡΑ (ΑΧΑΪΑΣ) 26333 ΕΛΛΑΔΑ
(18) Ημερομηνία Λήξης:	16-04-2020

<b>(11) Αριθμός Πιστοποιητικού Καταχώρησης Σχεδίου ή Υποδείγματος:</b>	<b>6003945</b>
(21) Αρ. Αίτησης Σχ. ή Υπ:	20150600053
<b>(73) Δικαιούχος(οι):</b>	<b>ΠΕΤ ΚΕΝΤΡΙΚΗΣ ΕΛΛΑΔΟΣ ΑΒΕΕ</b> Παραδείσου 22 ΚΗΦΙΣΙΑ (ΑΤΤΙΚΗΣ) 14564 ΕΛΛΑΔΑ
(18) Ημερομηνία Λήξης:	28-04-2020
<hr/>	
<b>(11) Αριθμός Πιστοποιητικού Καταχώρησης Σχεδίου ή Υποδείγματος:</b>	<b>6003946</b>
(21) Αρ. Αίτησης Σχ. ή Υπ:	20150600052
<b>(73) Δικαιούχος(οι):</b>	<b>ΙΑΤΡΙΔΟΥ ΚΟΣΜΑ ΕΛΕΝΗ</b> Μεγάλου Αλεξάνδρου 7 ΛΑΡΙΣΑ (ΛΑΡΙΣΑΣ) 41222 ΕΛΛΑΔΑ
(18) Ημερομηνία Λήξης:	22-04-2020
<hr/>	

# ΜΕΡΟΣ Ε'

## ΜΕΤΑΒΟΛΕΣ

### ΑΙΤΗΣΕΙΣ/ΧΟΡΗΓΗΣΕΙΣ

#### ΜΕΤΑΒΙΒΑΣΕΙΣ

(21) Αριθμός Αίτησης Σχεδίου ή Υποδείγματος:	20160600082
(11) Αριθμός Πιστοποιητικού Καταχώρησης Σχεδίου ή Υποδείγματος:	6004113
(73/74) Ιδιότητα:	Δικαιούχος(οι)
(73) Αρχικά Στοιχεία:	<b>1) ΚΥΡΙΑΚΟΣ ΓΕΩΡΓΙΟΥ ΧΑΛΑΤΣΟΓΛΟΥ</b> <b>2) ΔΗΜΗΤΡΙΟΣ ΙΩΑΝΝΗ ΓΚΙΟΥΡΟΣ</b>
(73) Τελικά Στοιχεία:	<b>ΔΗΜΗΤΡΙΟΣ ΙΩΑΝΝΗ ΓΚΙΟΥΡΟΣ</b> Θ.Αγαλλιανού 9 54352 ΘΕΣΣΑΛΟΝΙΚΗ
(21) Αριθμός Αίτησης Σχεδίου ή Υποδείγματος:	20050600197
(11) Αριθμός Πιστοποιητικού Καταχώρησης Σχεδίου ή Υποδείγματος:	6002174
(73/74) Ιδιότητα:	Δικαιούχος(οι)
(73) Αρχικά Στοιχεία:	<b>ΚΡΕΝΤΙΝ ΕΛΛΑΣ ΒΙΟΜΗΧΑΝΙΚΗ ΕΜΠΟΡΙΚΗ ΕΤΑΙΡΙΑ ΕΙΔΩΝ ΑΡΤΟΠΟΙΑΣ ΖΑΧΑΡΟΠΛΑΣΤΙΚΗΣ ΚΑΙ ΜΑΓΕΙΡΙΚΗΣ ΑΝΩΝΥΜΗ ΕΤΑΙΡΙΑ</b>
(73) Τελικά Στοιχεία:	<b>ΑΚΤΙΝΑ ΑΝΩΝΥΜΟΣ ΕΤΑΙΡΕΙΑ ΕΤΑΙΡΕΙΑ ΒΙΟΜΗΧΑΝΙΚΗ, ΕΜΠΟΡΙΚΗ, ΔΙΑΝΟΜΩΝ ΚΑΙ ΑΝΤΙΠΡΟΣΩΠΕΙΩΝ με δ.τ.ΑΚΤΙΝΑ ΑΕ</b> Λεωφόρος Κηφισού 46-48 ΠΕΡΙΣΤΕΡΙ ΑΤΤΙΚΗΣ 10442 ΑΤΤΙΚΗ
(21) Αριθμός Αίτησης Σχεδίου ή Υποδείγματος:	20100600076
(11) Αριθμός Πιστοποιητικού Καταχώρησης Σχεδίου ή Υποδείγματος:	6003148
(73/74) Ιδιότητα:	Δικαιούχος(οι)
(73) Αρχικά Στοιχεία:	<b>ΠΡΟΜΟΚΑΡΤΟΝ ΣΧΕΔΙΑΣΜΟΣ ΚΑΙ ΕΜΠΟΡΙΑ ΠΡΟΘΗΚΩΝ ΑΝΩΝΥΜΗ ΕΤΑΙΡΕΙΑ</b>
(73) Τελικά Στοιχεία:	<b>ΠΕΪΠΕΡΠΑΚ ΑΝΩΝΥΜΟΣ ΒΙΟΜΗΧΑΝΙΚΗ ΕΤΑΙΡΙΑ ΕΚΤΥΠΩΣΕΩΣ, ΚΥΤΙΟΠΟΪΑΣ ΚΑΙ ΕΙΔΩΝ ΧΑΡΤΙΝΗΣ ΣΥΣΚΕΥΑΣΙΑΣ με δ.τ. PAPERPACK A.B.E.E.</b> Βιλτανιώτη 24 ΜΑΡΟΥΣΙ ΑΤΤΙΚΗΣ 14564 ΑΤΤΙΚΗ
(21) Αριθμός Αίτησης Σχεδίου ή Υποδείγματος:	20100600119
(11) Αριθμός Πιστοποιητικού Καταχώρησης Σχεδίου ή Υποδείγματος:	6003190
(73/74) Ιδιότητα:	Δικαιούχος(οι)
(73) Αρχικά Στοιχεία:	<b>ΠΡΟΜΟΚΑΡΤΟΝ ΣΧΕΔΙΑΣΜΟΣ ΚΑΙ ΕΜΠΟΡΙΑ ΠΡΟΘΗΚΩΝ ΑΝΩΝΥΜΗ ΕΤΑΙΡΕΙΑ</b>
(73) Τελικά Στοιχεία:	<b>ΠΕΪΠΕΡΠΑΚ ΑΝΩΝΥΜΟΣ ΒΙΟΜΗΧΑΝΙΚΗ ΕΤΑΙΡΙΑ ΕΚΤΥΠΩΣΕΩΣ, ΚΥΤΙΟΠΟΪΑΣ ΚΑΙ ΕΙΔΩΝ ΧΑΡΤΙΝΗΣ ΣΥΣΚΕΥΑΣΙΑΣ με δ.τ. PAPERPACK A.B.E.E.</b> Βιλτανιώτη 24 ΜΑΡΟΥΣΙ ΑΤΤΙΚΗΣ 14564 ΑΤΤΙΚΗ
(21) Αριθμός Αίτησης Σχεδίου ή Υποδείγματος:	20100600075
(11) Αριθμός Πιστοποιητικού Καταχώρησης Σχεδίου ή Υποδείγματος:	6003147
(73/74) Ιδιότητα:	Δικαιούχος(οι)
(73) Αρχικά Στοιχεία:	<b>ΠΡΟΜΟΚΑΡΤΟΝ ΣΧΕΔΙΑΣΜΟΣ ΚΑΙ ΕΜΠΟΡΙΑ ΠΡΟΘΗΚΩΝ ΑΝΩΝΥΜΗ ΕΤΑΙΡΕΙΑ</b>
(73) Τελικά Στοιχεία:	<b>ΠΕΪΠΕΡΠΑΚ ΑΝΩΝΥΜΟΣ ΒΙΟΜΗΧΑΝΙΚΗ ΕΤΑΙΡΙΑ ΕΚΤΥΠΩΣΕΩΣ, ΚΥΤΙΟΠΟΪΑΣ ΚΑΙ ΕΙΔΩΝ ΧΑΡΤΙΝΗΣ ΣΥΣΚΕΥΑΣΙΑΣ με δ.τ. PAPERPACK A.B.E.E.</b> Βιλτανιώτη 24 ΜΑΡΟΥΣΙ ΑΤΤΙΚΗΣ 14564 ΑΤΤΙΚΗ

(21) Αριθμός Αίτησης Σχεδίου ή Υποδείγματος: 20100600097  
(11) Αριθμός Πιστοποιητικού Καταχώρησης Σχεδίου ή Υποδείγματος: 6003168  
(73/74) Ιδιότητα: Δικαιούχος(ου)  
(73) Αρχικά Στοιχεία: ΠΡΟΜΟΚΑΡΤΟΝ ΣΧΕΔΙΑΣΜΟΣ ΚΑΙ ΕΜΠΟΡΙΑ ΠΡΟΘΗΚΩΝ ΑΝΩΝΥΜΗ ΕΤΑΙΡΕΙΑ  
(73) Τελικά Στοιχεία: ΠΕΪΠΕΡΠΑΚ ΑΝΩΝΥΜΟΣ ΒΙΟΜΗΧΑΝΙΚΗ ΕΤΑΙΡΙΑ ΕΚΤΥΠΩΣΕΩΣ, ΚΥΤΙΟΠΟΪΑΣ ΚΑΙ ΕΙΔΩΝ ΧΑΡΤΙΝΗΣ ΣΥΣΚΕΥΑΣΙΑΣ με δ.τ. PAPERPACK A.B.E.E.  
Βιλτανιώτη 24 ΜΑΡΟΥΣΙ ΑΤΤΙΚΗΣ 14564 ΑΤΤΙΚΗ

---

## ΑΛΛΑΓΗ ΕΠΩΝΥΜΙΑΣ

---

(21) Αριθμός Αίτησης Σχεδίου ή Υποδείγματος: 20000600197  
(11) Αριθμός Πιστοποιητικού Καταχώρησης Σχεδίου ή Υποδείγματος: 6000874  
(73/74) Ιδιότητα: Δικαιούχος(ου)  
(73) Αρχικά Στοιχεία: NIPPON WIPER BLADE CO. LTD  
(73) Τελικά Στοιχεία: DENSO WIPER SYSTEMS, INC.

---

(21) Αριθμός Αίτησης Σχεδίου ή Υποδείγματος: 20170600114  
(11) Αριθμός Πιστοποιητικού Καταχώρησης Σχεδίου ή Υποδείγματος: 6004307  
(73/74) Ιδιότητα: Δικαιούχος(ου)  
(73) Αρχικά Στοιχεία: ΤΕΧΝΟΛΟΓΙΚΕΣ ΛΥΣΕΙΣ ΒΙΟ-ΕΚΠΟΜΠΗΣ Ο.Ε. με δ.τ. BET SOLUTIONS  
(73) Τελικά Στοιχεία: BIOEMISSION TECHNOLOGY SOLUTIONS I.K.E. με δ.τ. BIOEMTECH

---

## ΑΛΛΑΓΗ ΔΙΕΥΘΥΝΣΗΣ/ΕΔΡΑΣ ΔΙΚΑΙΟΥΧΟΥ(-ΩΝ)/ΠΛΗΡΕΞΟΥΣΙΟΥ/ΑΝΤΙΚΛΗΤΟΥ

---

(21) Αριθμός Αίτησης Σχεδίου ή Υποδείγματος: 20000600197  
(11) Αριθμός Πιστοποιητικού Καταχώρησης Σχεδίου ή Υποδείγματος: 6000874  
(73/74) Ιδιότητα: Δικαιούχος(ου)  
(73) Αρχικά Στοιχεία: DENSO WIPER SYSTEMS, INC.  
311 Shimotakayanagi, Kazo-Shi SAITAMA 347-0033 JP  
(73) Τελικά Στοιχεία: DENSO WIPER SYSTEMS, INC.  
390 Umeda, Kosai, SHIZUOKA 431-0493 JP



(21) Αριθμός Αίτησης Σχεδίου ή Υποδείγματος: 20080600113  
(11) Αριθμός Πιστοποιητικού Καταχώρησης Σχεδίου ή Υποδείγματος: 6002687  
(73/74) Ιδιότητα: Δικαιούχος(οι)  
(73) Αρχικά Στοιχεία: **SYLCO HELLAS Κ.ΣΥΛΑΙΟΣ Α.Ε. ΗΛΕΚΤΡΟΓΕΝΝΗΤΡΙΕΣ-ΜΗΧΑΝΗΜΑΤΑ ΓΕΩΡΓΙΑΣ**  
Γιαννιτσών 103 ΜΕΝΕΜΕΝΗ 54628 ΘΕΣΣΑΛΟΝΙΚΗ  
**(73) Τελικά Στοιχεία:** **SYLCO HELLAS Κ.ΣΥΛΑΙΟΣ Α.Ε. ΗΛΕΚΤΡΟΓΕΝΝΗΤΡΙΕΣ-ΜΗΧΑΝΗΜΑΤΑ ΓΕΩΡΓΙΑΣ**  
Βόρεια Παράπλευρη Εγνατίας και Κ.Συλαίου 1 ΒΙ.ΠΑ. ΩΡΑΙΟΚΑΣΤΡΟΥ Τ.Θ.8  
57013 ΩΡΑΙΟΚΑΣΤΡΟ ΘΕΣΣΑΛΟΝΙΚΗΣ

---

(21) Αριθμός Αίτησης Σχεδίου ή Υποδείγματος: 20100600120  
(11) Αριθμός Πιστοποιητικού Καταχώρησης Σχεδίου ή Υποδείγματος: 6003191  
(73/74) Ιδιότητα: Δικαιούχος(οι)  
(73) Αρχικά Στοιχεία: **SYLCO HELLAS Κ.ΣΥΛΑΙΟΣ Α.Ε. ΗΛΕΚΤΡΟΓΕΝΝΗΤΡΙΕΣ-ΜΗΧΑΝΗΜΑΤΑ ΓΕΩΡΓΙΑΣ**  
Γιαννιτσών 103 ΜΕΝΕΜΕΝΗ 54628 ΘΕΣΣΑΛΟΝΙΚΗ  
**(73) Τελικά Στοιχεία:** **SYLCO HELLAS Κ.ΣΥΛΑΙΟΣ Α.Ε. ΗΛΕΚΤΡΟΓΕΝΝΗΤΡΙΕΣ-ΜΗΧΑΝΗΜΑΤΑ ΓΕΩΡΓΙΑΣ**  
Βόρεια Παράπλευρη Εγνατίας και Κ.Συλαίου 1 ΒΙ.ΠΑ. ΩΡΑΙΟΚΑΣΤΡΟΥ Τ.Θ.8  
57013 ΩΡΑΙΟΚΑΣΤΡΟ ΘΕΣΣΑΛΟΝΙΚΗΣ

---

(21) Αριθμός Αίτησης Σχεδίου ή Υποδείγματος: 20090600013  
(11) Αριθμός Πιστοποιητικού Καταχώρησης Σχεδίου ή Υποδείγματος: 6002838  
(73/74) Ιδιότητα: Δικαιούχος(οι)  
(73) Αρχικά Στοιχεία: **SYLCO HELLAS Κ.ΣΥΛΑΙΟΣ Α.Ε. ΗΛΕΚΤΡΟΓΕΝΝΗΤΡΙΕΣ-ΜΗΧΑΝΗΜΑΤΑ ΓΕΩΡΓΙΑΣ**  
Γιαννιτσών 103 ΜΕΝΕΜΕΝΗ 54628 ΘΕΣΣΑΛΟΝΙΚΗ  
**(73) Τελικά Στοιχεία:** **SYLCO HELLAS Κ.ΣΥΛΑΙΟΣ Α.Ε. ΗΛΕΚΤΡΟΓΕΝΝΗΤΡΙΕΣ-ΜΗΧΑΝΗΜΑΤΑ ΓΕΩΡΓΙΑΣ**  
Βόρεια Παράπλευρη Εγνατίας και Κ.Συλαίου 1 ΒΙ.ΠΑ. ΩΡΑΙΟΚΑΣΤΡΟΥ Τ.Θ.8  
57013 ΩΡΑΙΟΚΑΣΤΡΟ ΘΕΣΣΑΛΟΝΙΚΗΣ

---

(21) Αριθμός Αίτησης Σχεδίου ή Υποδείγματος: 20180600038  
(11) Αριθμός Πιστοποιητικού Καταχώρησης Σχεδίου ή Υποδείγματος: 6004344  
(73/74) Ιδιότητα: Πληρεξούσιος  
(73) Αρχικά Στοιχεία: **ΑΛΚΗΣΤΙΣ-ΕΙΡΗΝΗ ΜΑΛΑΜΗ**  
Σκουφά 52 ΑΘΗΝΑ (ΑΤΤΙΚΗΣ) 10672  
**(73) Τελικά Στοιχεία:** **ΑΛΚΗΣΤΙΣ-ΕΙΡΗΝΗ ΜΑΛΑΜΗ**  
Βησσαρίωνος 3 ΑΘΗΝΑ (ΑΤΤΙΚΗΣ) 10672

---

(21) Αριθμός Αίτησης Σχεδίου ή Υποδείγματος: 20180600038  
(11) Αριθμός Πιστοποιητικού Καταχώρησης Σχεδίου ή Υποδείγματος: 6004344  
(73/74) Ιδιότητα: Αντίκλητος  
(73) Αρχικά Στοιχεία: **ΑΛΚΗΣΤΙΣ-ΕΙΡΗΝΗ ΜΑΛΑΜΗ**  
Σκουφά 52 ΑΘΗΝΑ (ΑΤΤΙΚΗΣ) 10672  
**(73) Τελικά Στοιχεία:** **ΑΛΚΗΣΤΙΣ-ΕΙΡΗΝΗ ΜΑΛΑΜΗ**  
Βησσαρίωνος 3 ΑΘΗΝΑ (ΑΤΤΙΚΗΣ) 10672

---

(21) Αριθμός Αίτησης Σχεδίου ή Υποδείγματος: 20180600067  
(11) Αριθμός Πιστοποιητικού Καταχώρησης Σχεδίου ή Υποδείγματος: 6004364  
Πληρεξούσιος  
(73/74) Ιδιότητα:  
(73) Αρχικά Στοιχεία: **ΑΛΚΗΣΤΙΣ-ΕΙΡΗΝΗ ΜΑΛΑΜΗ**  
Σκουφά 52 ΑΘΗΝΑ (ΑΤΤΙΚΗΣ) 10672  
**(73) Τελικά Στοιχεία:** **ΑΛΚΗΣΤΙΣ-ΕΙΡΗΝΗ ΜΑΛΑΜΗ**  
Βησσαρίωνος 3 ΑΘΗΝΑ (ΑΤΤΙΚΗΣ) 10672

---

(21) Αριθμός Αίτησης Σχεδίου ή Υποδείγματος: 20180600067  
(11) Αριθμός Πιστοποιητικού Καταχώρησης Σχεδίου ή Υποδείγματος: 6004364  
Αντίκλητος  
(73/74) Ιδιότητα:  
(73) Αρχικά Στοιχεία: **ΑΛΚΗΣΤΙΣ-ΕΙΡΗΝΗ ΜΑΛΑΜΗ**  
Σκουφά 52 ΑΘΗΝΑ (ΑΤΤΙΚΗΣ) 10672  
**(73) Τελικά Στοιχεία:** **ΑΛΚΗΣΤΙΣ-ΕΙΡΗΝΗ ΜΑΛΑΜΗ**  
Βησσαρίωνος 3 ΑΘΗΝΑ (ΑΤΤΙΚΗΣ) 10672

---

(21) Αριθμός Αίτησης Σχεδίου ή Υποδείγματος: 20190600087  
(11) Αριθμός Πιστοποιητικού Καταχώρησης Σχεδίου ή Υποδείγματος: 6004462  
Πληρεξούσιος  
(73/74) Ιδιότητα:  
(73) Αρχικά Στοιχεία: **ΑΛΚΗΣΤΙΣ-ΕΙΡΗΝΗ ΜΑΛΑΜΗ**  
Σκουφά 52 ΑΘΗΝΑ (ΑΤΤΙΚΗΣ) 10672  
**(73) Τελικά Στοιχεία:** **ΑΛΚΗΣΤΙΣ-ΕΙΡΗΝΗ ΜΑΛΑΜΗ**  
Βησσαρίωνος 3 ΑΘΗΝΑ (ΑΤΤΙΚΗΣ) 10672

---

(21) Αριθμός Αίτησης Σχεδίου ή Υποδείγματος: 20190600087  
(11) Αριθμός Πιστοποιητικού Καταχώρησης Σχεδίου ή Υποδείγματος: 6004462  
Αντίκλητος  
(73/74) Ιδιότητα:  
(73) Αρχικά Στοιχεία: **ΑΛΚΗΣΤΙΣ-ΕΙΡΗΝΗ ΜΑΛΑΜΗ**  
Σκουφά 52 ΑΘΗΝΑ (ΑΤΤΙΚΗΣ) 10672  
**(73) Τελικά Στοιχεία:** **ΑΛΚΗΣΤΙΣ-ΕΙΡΗΝΗ ΜΑΛΑΜΗ**  
Βησσαρίωνος 3 ΑΘΗΝΑ (ΑΤΤΙΚΗΣ) 10672

---

---

---

### ΑΡΣΗ /ΑΛΛΑΓΗ ΑΝΤΙΚΛΗΤΟΥ

---

(21) Αριθμός Αίτησης Σχεδίου ή Υποδείγματος: 20000600197  
(11) Αριθμός Πιστοποιητικού Καταχώρησης Σχεδίου ή Υποδείγματος: 6000874  
(73/74) Ιδιότητα: Αντίκλητος  
(73) Αρχικά Στοιχεία: **ΕΛΛΗ ΦΡΥΔΑ-ΛΑΔΑ**  
(73) Τελικά Στοιχεία: **ΑΝΑΣΤΑΣΙΑ ΠΑΤΡΙΝΕΛΗ**  
Σόλωνος 125 ΑΘΗΝΑ (ΑΤΤΙΚΗΣ) 10678

---

---

### ΑΡΣΗ/ΑΛΛΑΓΗ ΠΛΗΡΕΞΟΥΣΙΟΥ

---

(21) Αριθμός Αίτησης Σχεδίου ή Υποδείγματος: 20000600197  
(11) Αριθμός Πιστοποιητικού Καταχώρησης Σχεδίου ή Υποδείγματος: 6000874  
(73/74) Ιδιότητα: Πληρεξούσιος  
(73) Αρχικά Στοιχεία: **ΒΑΣΙΛΙΚΗ ΗΤΑ**  
(73) Τελικά Στοιχεία: **ΑΝΑΣΤΑΣΙΑ ΠΑΤΡΙΝΕΛΗ**  
Σόλωνος 125, ΑΘΗΝΑ (ΑΤΤΙΚΗΣ) 10678

---

---

**ΜΕΡΟΣ ΣΤ'**

**ΔΙΟΡΘΩΣΕΙΣ ΚΑΙ ΕΠΑΝΑΔΗΜΟΣΙΕΥΣΕΙΣ**

---

**ΔΙΟΡΘΩΣΕΙΣ**

---

**ΟΥΔΕΜΙΑ**

---

## ΕΠΑΝΑΔΗΜΟΣΙΕΥΣΕΙΣ (ΑΙΤΗΣΕΙΣ)

---

(21) Αρ. Αίτησης Σχ. ή Υπ:	20200600034
(22) Ημερομηνία Κατάθεσης:	18-05-2020
(18) Ημ. Λήξης 1ης πενταετίας:	18-05-2025
(71) Καταθέτης(ες):	<b>ΜΠΙΚΑ ΝΙΚΟΛΑΟΥ ΜΑΡΙΑ</b> Φλωρίνης 6 ΒΡΙΑΛΗΣΣΙΑ 15235 ΕΛΛΑΔΑ
(30) Συμβ. Προτεραιότητα(ες):	
(72) Δημιουργός(οι):	<b>ΜΠΙΚΑ ΜΑΡΙΑ</b>
(74) Πληρεξούσιος:	
(-) Αντίκλητος:	
(28) Αριθμός Σχεδίων/Υποδειγμάτων:	6
(51) Ταξινόμηση Locarno:	24-99
(54) Προσδιορισμός Αντικειμένου:	<b>ΥΠΟΔΗΜΑΤΑ ΔΙΟΡΘΩΣΗΣ ΣΤΑΣΗΣ ΣΩΜΑΤΟΣ</b>
(29) Κατάθεση δείγματος:	Όχι

Πληροφορίες σχετικά με τον αριθμό των σχεδίων  
και άλλες σημαντικές πληροφορίες:

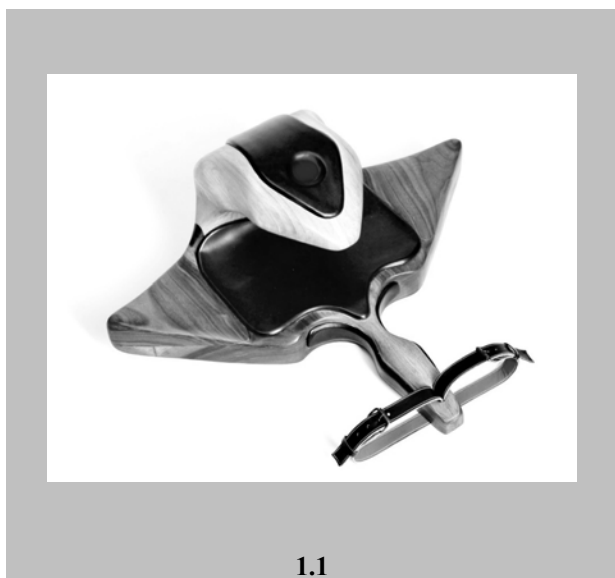



1.3



1.4



1.5



1.6



2.1



2.2



2.3



2.4



3.1



3.2



3.3



3.4



3.5



3.6



3.7



4.1



4.2



4.3



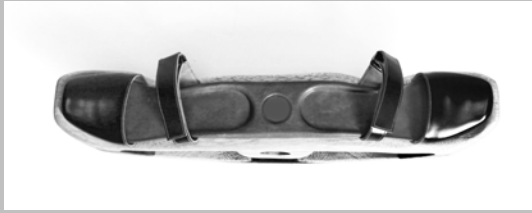

4.4



4.5



4.6



5.1



5.2



5.3



5.4



5.5



6.1



6.2



6.3



6.4



6.5



6.6

**ΜΕΡΟΣ Ζ'**

**ΑΝΑΚΟΙΝΩΣΕΙΣ - ΣΥΝΔΡΟΜΕΣ**

---

**ΟΥΔΕΜΙΑ**

## ΣΥΝΔΡΟΜΕΣ ΓΙΑ ΤΟ ΕΔΒΙ

- α) Σε οπτικό δίσκο (CD), ως εξής: Τεύχη Α' και Β' μαζί ανά δίσκο..... ΕΥΡΩ 2,00
- Ετήσια συνδρομή Εσωτερικού για τα Τεύχη Α' και Β' μαζί..... ΕΥΡΩ 22,00
- Ετήσια συνδρομή Εξωτερικού για τα Τεύχη Α' και Β' μαζί..... ΕΥΡΩ 44,00
- β) Ετήσια συνδρομή για τα Τεύχη Α' και Β' μαζί σε έντυπη μορφή και σε οπτικό δίσκο (CD) ταυτόχρονα.
- Ετήσια συνδρομή Εσωτερικού..... ΕΥΡΩ 77,00
- Ετήσια συνδρομή Εξωτερικού..... ΕΥΡΩ 154,00
- γ) Ετήσια συνδρομή για την πρόσβαση και στα δύο Τεύχη του ΕΔΒΙ στις ιστοσελίδες του ΟΒΙ..... ΕΥΡΩ 0,00

Κάθε ενδιαφερόμενος μπορεί να προμηθεύεται το ΕΔΒΙ ή να ζητήσει να γίνει συνδρομητής από τον:

Οργανισμό Βιομηχανικής Ιδιοκτησίας (ΟΒΙ)  
Γιάννη Σταυρουλάκη 5 (πρώην Παντανάσσης)  
151 25 Παράδεισος Αμαρουσίου  
τηλ.: 2106828231

## SUBSCRIPTIONS FOR THE INDUSTRIAL PROPERTY BULLETIN

- a) On compact disc (CD): Volume A' and B', price per disc..... EURO 2,00
- Annual domestic subscription for both Volumes (A' and B')..... EURO 22,00
- Annual foreign subscription for both Volumes (A' and B')..... EURO 44,00
- b) Annual subscription for both Volumes (A' and B') in printed form  
and on compact disc (CD) simultaneously.
- Annual domestic subscription..... EURO 77,00
- Annual foreign subscription..... EURO 154,00
- c) Annual subscription for access to both Volumes (A' and B')  
displayed on the OBI's website pages..... EURO 0,00

For bulletin purchasing or subscription information, please contact:

5, Gianni Stavroulaki str. (former Pandanassis str.)  
151 25 Paradissos Amarousiou  
Athens - Greece  
Tel.:+30(210)6828231