



ΟΡΓΑΝΙΣΜΟΣ  
ΒΙΟΜΗΧΑΝΙΚΗΣ  
ΙΔΙΟΚΤΗΣΙΑΣ



*National Human Genome Research Institute*

**ΕΙΔΙΚΟ ΔΕΛΤΙΟ  
ΒΙΟΜΗΧΑΝΙΚΗΣ  
ΙΔΙΟΚΤΗΣΙΑΣ  
(ΕΔΒΙ)**

**ΤΕΥΧΟΣ Β΄  
ΣΧΕΔΙΑ Ή ΥΠΟΔΕΙΓΜΑΤΑ  
ΔΕΚΕΜΒΡΙΟΣ 2020**



ΟΡΓΑΝΙΣΜΟΣ  
ΒΙΟΜΗΧΑΝΙΚΗΣ  
ΙΔΙΟΚΤΗΣΙΑΣ

Γιάννη Σταυρούλακη 5 (πρώην Παντανάσσης)  
151 25 Παράδεισος Αμαρουσίου

ΤΕΛΕΦΑΞ: 210 6819231

ΤΗΛΕΦΩΝΑ:

ΓΕΝΙΚΕΣ ΠΛΗΡΟΦΟΡΙΕΣ: .....210 6183500  
ΚΑΤΑΘΕΣΕΙΣ: .....210 6183593  
ΤΕΛΗ: .....210 6183594  
ΕΞΕΤΑΣΤΕΣ: .....210 6183595  
ΛΟΓΙΣΤΗΡΙΟ:.....210 6183596  
ΝΟΜΙΚΑ ΘΕΜΑΤΑ: .....210 6183597  
ΤΕΧΝΙΚΗ ΠΛΗΡΟΦΟΡΗΣΗ: .. 210 6183598  
ΔΗΜΟΣΙΕΣ ΣΧΕΣΕΙΣ: ..... 210 6183599

Επιμέλεια - Έκδοση:  
Μαρία Βουτζούλια  
Οργανισμός Βιομηχανικής Ιδιοκτησίας (OBI)

© Οργανισμός Βιομηχανικής Ιδιοκτησίας (OBI)

22-01-2021



INDUSTRIAL  
PROPERTY  
ORGANISATION

5, Gianni Stavroulaki str.(former Pandanassis str.)  
GR 151 25 Paradissos Amaroussiou Athens, Greece

TELEFAX: 210 6819231

TELEPHONE:

GENERAL INFORMATION: ..... +30 210 6183500  
RECEIVING OFFICE: ..... +30 210 6183593  
FEES: ..... +30 210 6183594  
EXAMINERS: ..... +30 210 6183595  
ACCOUNTS OFFICE: ..... +30 210 6183596  
LEGAL METTERS: .....+30 210 6183597  
TECHNICAL INFORMATION: .....+30 210 6183598  
PUBLIC RELATIONS: .....+30 210 6183599

Editor - Publisher:  
Maria Voutzoulia  
Industrial Property Organisation (OBI)

© Industrial Property Organisation (OBI)

22-01-2021

## ΕΙΣΑΓΩΓΙΚΟ ΣΗΜΕΙΩΜΑ

Το Ειδικό Δελτίο Βιομηχανικής Ιδιοκτησίας τηρείται από τον Οργανισμό Βιομηχανικής Ιδιοκτησίας (Ο.Β.Ι.) κατ' εφαρμογή του άρθρου 4 του νόμου 1733/1987(ΦΕΚ 171,Α') και αποτελείται δύο τεύχη:

Στο **ΤΕΥΧΟΣ Α'** δημοσιεύονται σε μηνιαία βάση τα εξής :

- Αιτήσεις και χορηγήσεις Διπλωμάτων Ευρεσιτεχνίας (Δ.Ε.)
- Αιτήσεις και χορηγήσεις Πιστοποιητικών Υποδείγματος Χρησιμότητας (Π.Υ.Χ.)
- Αιτήσεις και χορηγήσεις Συμπληρωματικών Πιστοποιητικών Προστασίας για Φυτοπροστατευτικά προϊόντα (Σ.Π.Π.Φ.Π.)
- Αιτήσεις και χορηγήσεις Συμπληρωματικών Πιστοποιητικών Προστασίας για Φάρμακα (Σ.Π.Π.Φ.)
- Αιτήσεις παράτασης ισχύος για Συμπληρωματικά Πιστοποιητικά Προστασίας για Παιδιατρικά Φάρμακα (Σ.Π.Π.Π.Φ.)
- Αιτήσεις Μετάφρασης Αξιώσεων Ευρωπαϊκών Διπλωμάτων Ευρεσιτεχνίας
- Πιστοποιητικά Μεταφράσεων Ευρωπαϊκών Διπλωμάτων Ευρεσιτεχνίας
- Μεταβολές - Διορθώσεις αιτήσεων και χορηγήσεων τίτλων βιομηχανικής ιδιοκτησίας
- Εκπτώσεις - Ανακλήσεις Εκπτώσεων αιτήσεων και χορηγήσεων τίτλων βιομηχανικής ιδιοκτησίας

Στο **ΤΕΥΧΟΣ Β'** δημοσιεύονται σε μηνιαία βάση οι αιτήσεις και τα καταχωρημένα Σχέδια ή Υποδείγματα.

Τα παραπάνω τεύχη διατίθενται ξεχωριστά.

**ΠΕΡΙΕΧΟΜΕΝΑ**

Ανάλυση κωδικών αρθμών.....	5
Συντμήσεις.....	5

**ΜΕΡΟΣ Α΄  
ΚΑΤΑΧΩΡΗΜΕΝΕΣ ΑΙΤΗΣΕΙΣ ΣΧΕΔΙΩΝ Ή  
ΥΠΟΔΕΙΓΜΑΤΩΝ**

1.Αιτήσεις Σχεδίων ή Υποδειγμάτων.....	6
2.Ευρετήριο αιτήσεων σύμφωνα με την αλφαβητική σειρά των καταθετών.....	107

**ΜΕΡΟΣ Β΄  
ΧΟΡΗΓΗΣΕΙΣ ΠΙΣΤΟΠΟΙΗΤΙΚΩΝ ΚΑΤΑΧΩΡΗΣΗΣ  
ΣΧΕΔΙΩΝ Ή ΥΠΟΔΕΙΓΜΑΤΩΝ**

1.Πιστοποιητικά καταχώρησης σχεδίων ή υποδειγμάτων....	110
2.Ευρετήριο πιστοποιητικών καταχώρησης σχεδίων ή υποδειγμάτων σύμφωνα με την αλφαβητική σειρά των καταθετών .....	112

**ΜΕΡΟΣ Γ΄  
ΑΝΑΝΕΩΣΕΙΣ.....**

.....	113
-------	-----

**ΜΕΡΟΣ Δ΄  
ΛΗΞΗ ΠΡΟΣΤΑΣΙΑΣ.....**

.....	117
-------	-----

**ΜΕΡΟΣ Ε΄  
ΜΕΤΑΒΟΛΕΣ.....**

.....	119
-------	-----

**ΜΕΡΟΣ ΣΤ΄  
ΔΙΟΡΘΩΣΕΙΣ ΚΑΙ ΕΠΑΝΑΔΗΜΟΣΙΕΥΣΕΙΣ.....**

.....	120
-------	-----

**– ΑΝΑΚΟΙΝΩΣΕΙΣ - ΣΥΝΔΡΟΜΕΣ**

.....	122
-------	-----

**CONTENTS**

INID Codes.....	5
Abbreviations.....	5

**PART A΄  
REGISTERED DESIGN APPLICATIONS**

1.Design Applications.....	6
2.Design Application Index in alphabetical order of the applicant.....	107

**PART B΄  
GRANTS OF DESIGN REGISTRATION CERTIFICATES**

1.Design registration certificates.....	110
2.Index of design registration certificates in alphabetical order of the applicant.....	112

**PART C΄  
RENEWALS.....**

.....	113
-------	-----

**PART D΄  
EXPIRY OF PROTECTION.....**

.....	117
-------	-----

**PART E΄  
MODIFICATION.....**

.....	119
-------	-----

**PART F΄  
CORRECTIONS AND RE-PUBLICATIONS.....**

.....	120
-------	-----

**– ANNOUNCEMENTS - SUBSCRIPTION**

.....	122
-------	-----

## ΚΩΔΙΚΟΙ ΑΡΙΘΜΟΙ

- (11) Αριθμός Πιστοποιητικού Καταχώρησης Σχεδίου ή Υποδείγματος
- (15) Ημερομηνία Καταχώρησης / Ανανέωσης
- (17) Διάρκεια προστασίας Καταχώρησης / Ανανέωσης
- (18) Ημερομηνία λήξης προστασίας / ανανέωσης προστασίας
- (21) Αριθμός Αίτησης Σχεδίου ή Υποδείγματος
- (22) Ημερομηνία κατάθεσης
- (28) Αριθμός Σχεδίων/Υποδειγμάτων
- (29) Κατάθεση δείγματος
  
- (30) Δεδομένα Προτεραιότητας
- (46) Ημερομηνία λήξης αναβολής δημοσίευσης
- (51) Ταξινόμηση Locarno
- (54) Προσδιορισμός αντικειμένου
  
- (71) Καταθέτης(ες)
- (72) Δημιουργός(οι)
- (73) Δικαιούχος(οι)
- (74) Πληρεξούσιος(οι)
- (-) Αντίκλητος (οι)  
– Δεν υπάρχει πρόβλεψη στο αντίστοιχο πρότυπο : WIPO STANDARD ST.80

Οδηγός αναφοράς για το WIPO STANDARD ST.80(Σύσταση που αφορά βιβλιογραφικά δεδομένα σχετικά με τα Σχέδια):

<http://www.wipo.int/export/sites/www/standards/en/pdf/03-80-01.pdf>

## INID CODES

- (11) Serial number of the registration and/or number of the design document
- (15) Date of the registration / Date of the renewal
- (17) Expected duration of the registration / renewal
- (18) Expected expiration date of the registration / renewal
- (21) Serial number of the application
- (22) Date of filling of the application
- (28) Number of industrial designs included in the application
- (29) Indication of the form in which the industrial design is filed, e.g., as a reproduction of the industrial design or as a specimen thereof
  
- (30) Data relating to priority under the Paris Convention
- (46) Date of expiration of deferment
- (51) Locarno Classification
- (54) Designation of (s) or product(s) covered by the industrial design or title of the industrial design
  
- (71) Name(s) and address(es) of the applicant(s)
- (72) Name(s) of the creator(s) if known to be such
- (73) Name(s) and address(es) of the owner(s)
- (74) Name(s) and address(es) of the representative(s)
- (-) Name(s) and address(es) of the Contact Person(s)  
- Not existing in WIPO STANDARD ST.80

Reference guide to WIPO STANDARD ST.80(RECOMMENDATION CONCERNING BIBLIOGRAPHIC DATA RELATING TO INDUSTRIAL DESIGNS):

<http://www.wipo.int/export/sites/www/standards/en/pdf/03-80-01.pdf>

## ΣΥΝΤΜΗΣΕΙΣ

**OBI:** Οργανισμός Βιομηχανικής Ιδιοκτησίας

**EABI:** Ειδικό Δελτίο Βιομηχανικής Ιδιοκτησίας

**Δ.Σ.:** Διοικητικό Συμβούλιο

**ΣΧ. ή ΥΠ.:** Σχέδιο ή Υπόδειγμα

**ΑΡ.ΑΙΤ.:** Αριθμός αίτησης

## ΜΕΡΟΣ Α΄

### ΑΙΤΗΣΕΙΣ ΚΑΙ ΑΝΑΒΟΛΕΣ ΣΧΕΔΙΩΝ Ή ΥΠΟΔΕΙΓΜΑΤΩΝ

#### ΑΙΤΗΣΕΙΣ

(21) Αρ. Αίτησης Σχ. ή Υπ:	20200600042
(22) Ημερομηνία Κατάθεσης:	09-07-2020
(18) Ημ. Λήξης 1ης πενταετίας:	09-07-2025
(71) Καταθέτης(ες):	<b>ΕΛΛΙΑΣ ΓΗ-ΑΝΩΝΥΜΗ ΕΤΑΙΡΕΙΑ ΕΚΜΕΤΑΛΛΕΥΣΗ ΚΑΤΑΣΤΗΜΑΤΩΝ ΕΣΤΙΑΣΗΣ</b> Ολυμπιονικών 4 ΚΗΦΙΣΙΑ 14563 ΕΛΛΑΔΑ
(30) Συμβ. Προτεραιότητα(ες):	
(72) Δημιουργός(οι):	<b>ΚΟΛΟΒΑΚΗΣ ΔΗΜΗΤΡΙΟΣ</b>
(74) Πληρεξούσιος:	<b>ΒΕΝΙΕΡΗΣ ΙΑΚΩΒΟΣ</b> Πατριάρχου Ιωακείμ 58 ΑΘΗΝΑ (ΑΤΤΙΚΗΣ) 10676 ΕΛΛΑΔΑ
(-) Αντίκλητος:	<b>ΒΕΝΙΕΡΗΣ ΙΑΚΩΒΟΣ</b> Πατριάρχου Ιωακείμ 58 ΑΘΗΝΑ (ΑΤΤΙΚΗΣ) 10676 ΕΛΛΑΔΑ
(28) Αριθμός Σχεδίων/Υποδειγμάτων:	1
(51) Ταξινόμηση Locarno:	07-01
(54) Προσδιορισμός Αντικειμένου:	<b>ΠΑΓΟΣ ΣΕΡΒΙΡΙΣΜΑΤΟΣ ΠΑΓΩΤΟΥ</b>
(29) Κατάθεση δείγματος:	Όχι

Πληροφορίες σχετικά με τον αριθμό των σχεδίων  
και άλλες σημαντικές πληροφορίες:



1.1



1.2

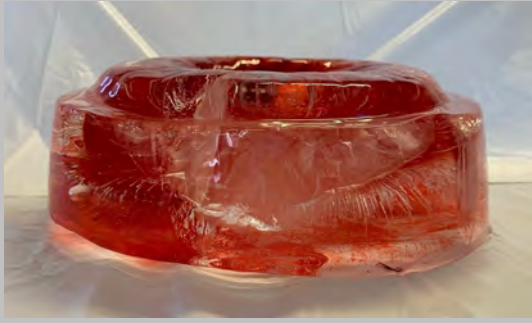

1.3



1.4



1.5

- (21) Αρ. Αίτησης Σχ. ή Υπ: **20200600043**
- (22) Ημερομηνία Κατάθεσης: 09-07-2020
- (18) Ημ. Λήξης 1ης πενταετίας: 09-07-2025
- (71) Καταθέτης(ες): **ΑΛΚΟ ΕΛΛΑΣ ΑΝΩΝΥΜΟΣ ΒΙΟΜΗΧΑΝΙΚΗ ΚΑΙ ΕΜΠΟΡΙΚΗ ΕΤΑΙΡΙΑ ΑΛΟΥΜΙΝΙΟΥ**  
ΘΕΣΗ ΚΥΡΙΛΛΟ ΑΣΠΡΟΠΥΡΓΟΥ ΑΤΤΙΚΗ 193 00 ΕΛΛΑΔΑ
- (30) Συμβ. Προτεραιότητα(ες):
- (72) Δημιουργός(οι): **ΣΤΑΜΟΓΙΑΝΝΟΣ ΠΑΝΑΓΙΩΤΗΣ**
- (74) Πληρεξούσιος: **ΜΠΑΝΤΕΚΑ ΙΩΑΝΝΑ**  
Ασκληπιού 6-8 ΑΘΗΝΑ (ΑΤΤΙΚΗΣ) 10680 ΕΛΛΑΔΑ
- (-) Αντίκλητος: **ΜΑΡΟΥΛΗΣ ΑΝΔΡΕΑΣ**  
Εφέσσου 15 ΝΕΑ ΣΜΥΡΝΗ (ΑΤΤΙΚΗΣ) 17121 ΕΛΛΑΔΑ
- (28) Αριθμός Σχεδίων/Υποδειγμάτων: 22
- (51) Ταξινόμηση Locarno: 25-01
- (54) Προσδιορισμός Αντικειμένου: **ΔΙΑΤΟΜΕΣ ΑΛΟΥΜΙΝΙΟΥ ΠΟΥ ΑΠΑΡΤΙΖΟΥΝ ΣΥΣΤΗΜΑ ΘΕΡΜΟΜΟΝΩΤΙΚΩΝ ΑΝΟΙΓΟΜΕΝΩΝ ΚΟΥΦΩΜΑΤΩΝ**
- (29) Κατάθεση δείγματος: Όχι

Πληροφορίες σχετικά με τον αριθμό των σχεδίων και άλλες σημαντικές πληροφορίες:

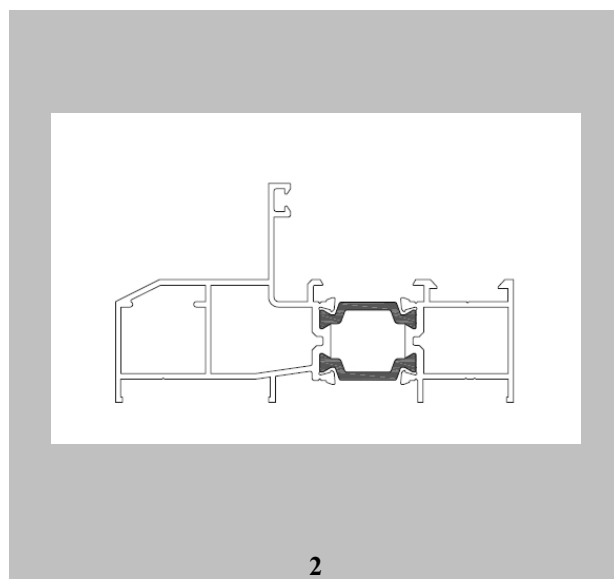
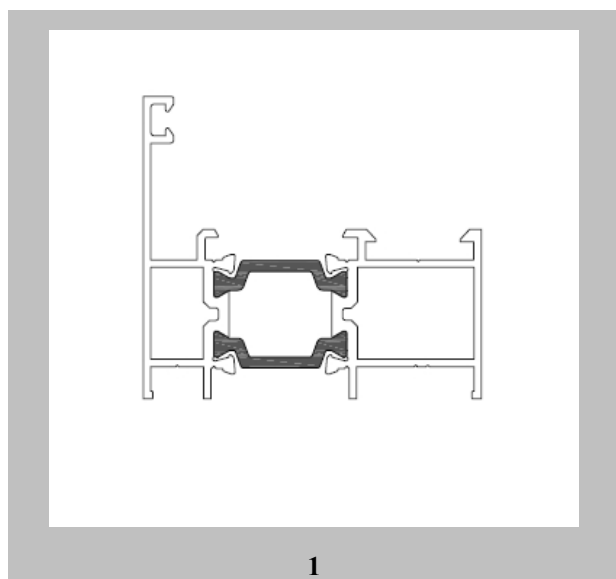



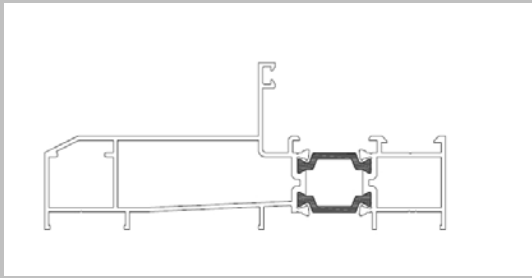

3



4

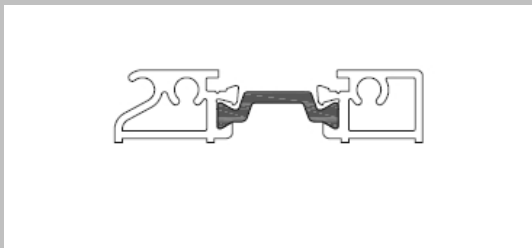

5

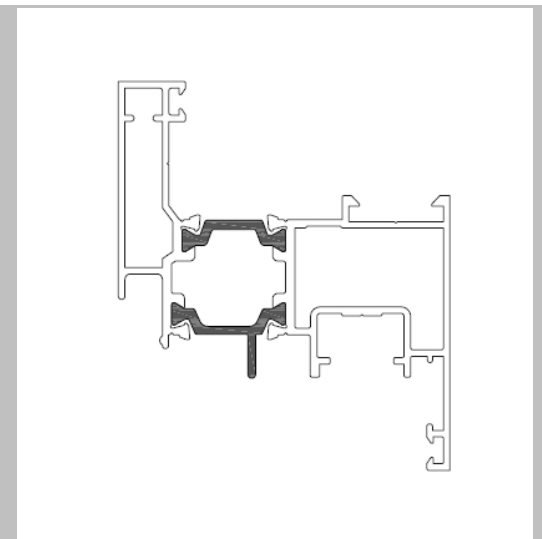

6

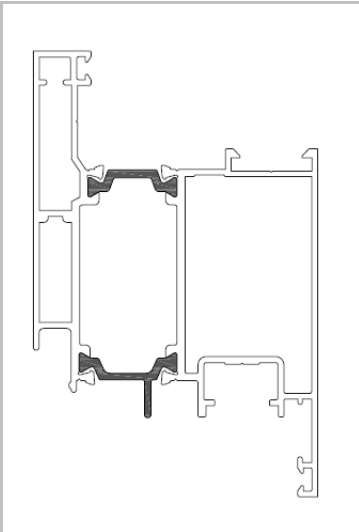

7

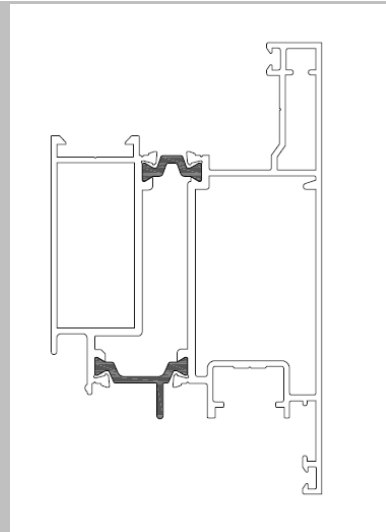

8

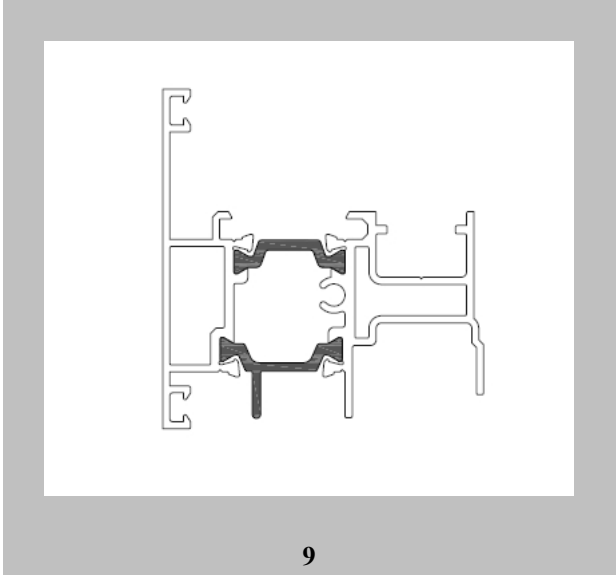

9

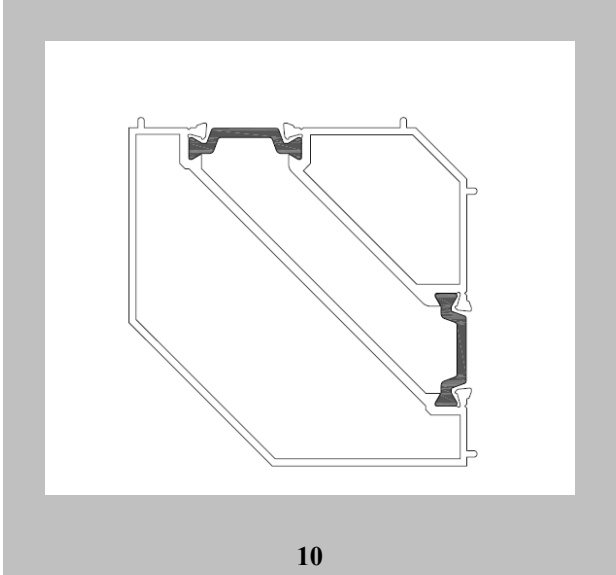

10

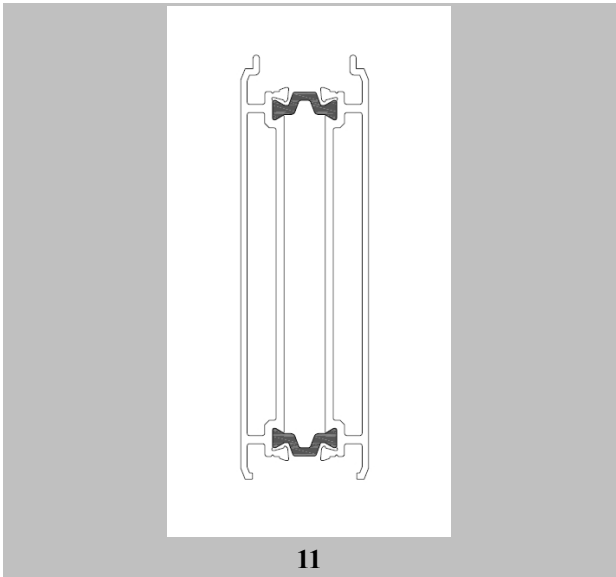

11

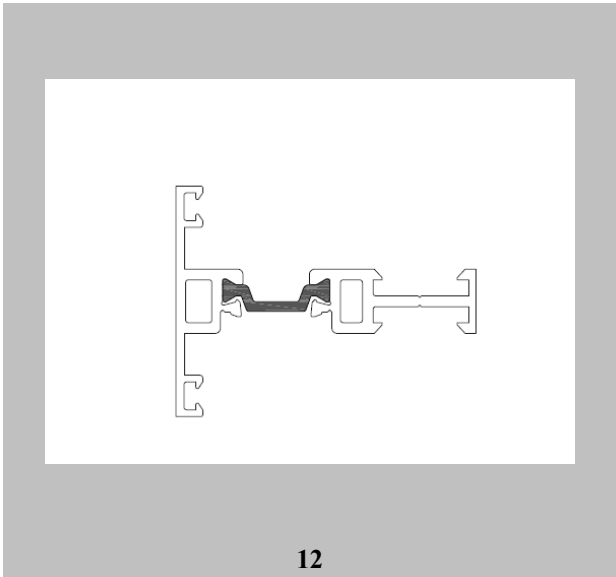

12

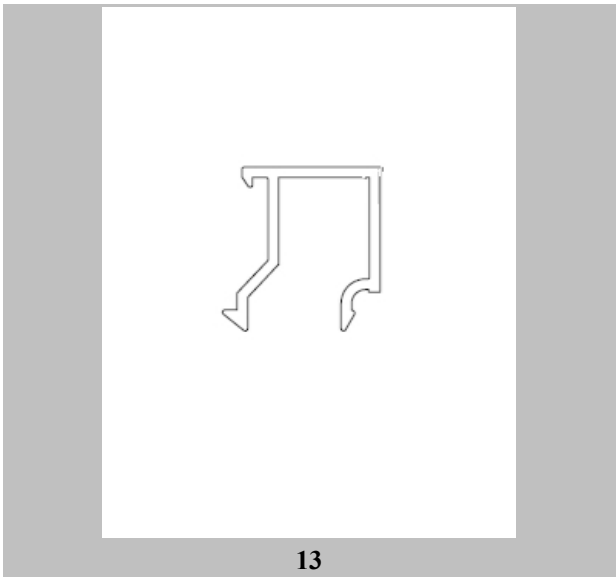

13

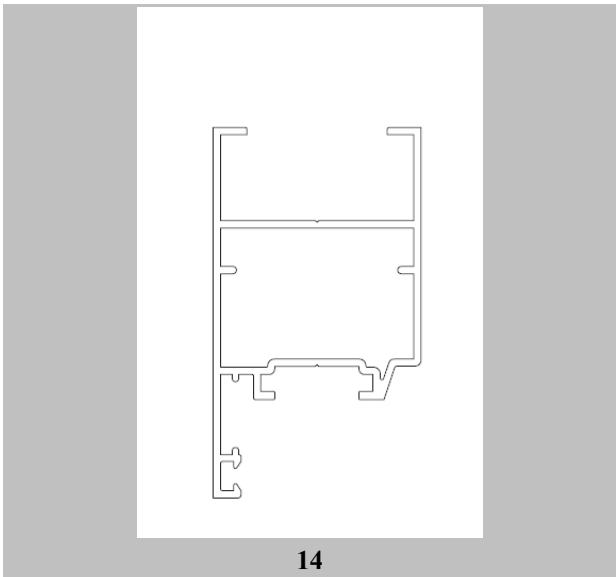

14

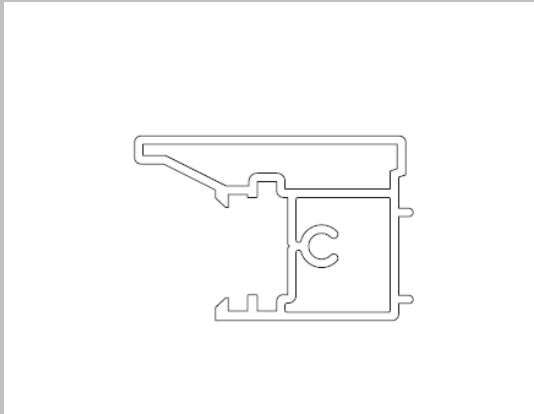

15

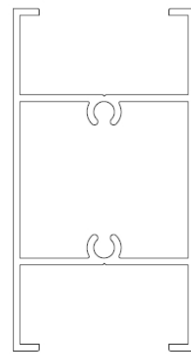

16

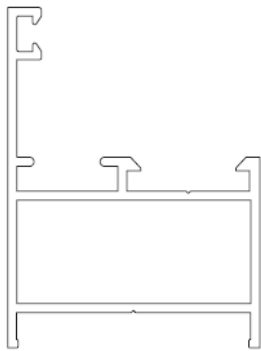

17



18

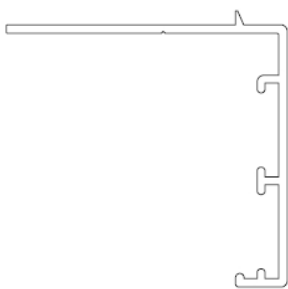

19

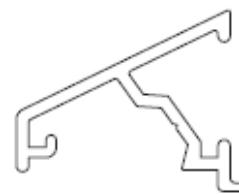

20

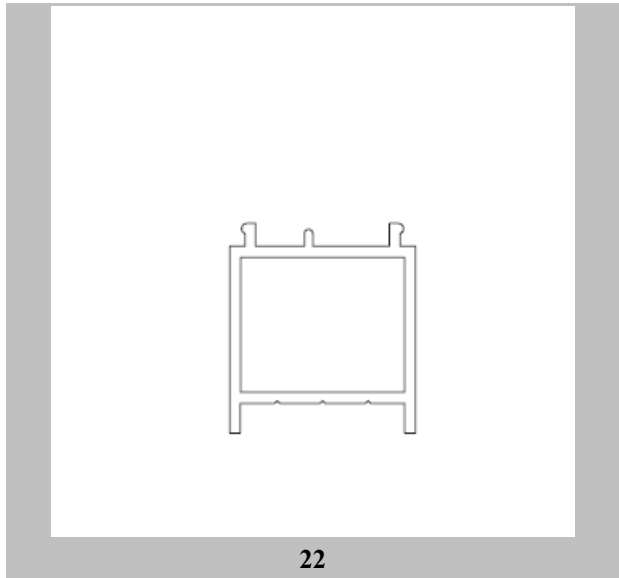
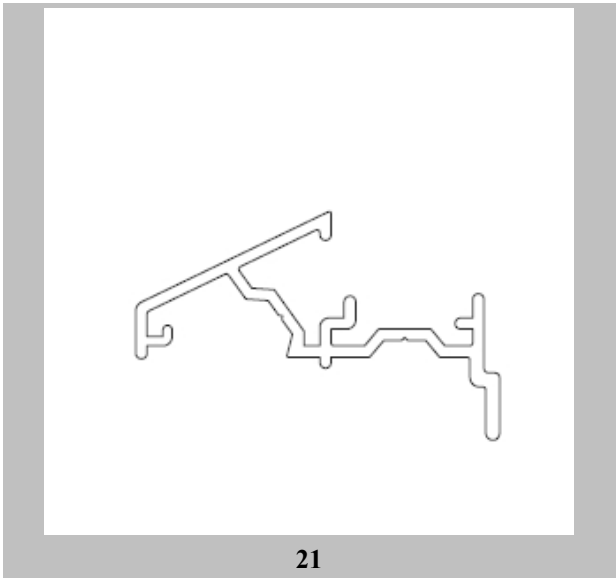

- (21) Αρ. Αίτησης Σχ. ή Υπ: **20200600044**
- (22) Ημερομηνία Κατάθεσης: 09-07-2020
- (18) Ημ. Λήξης 1ης πενταετίας: 09-07-2025
- (71) Καταθέτης(ες): **ΑΛΚΟ ΕΛΛΑΣ ΑΝΩΝΥΜΟΣ ΒΙΟΜΗΧΑΝΙΚΗ ΚΑΙ ΕΜΠΟΡΙΚΗ ΕΤΑΙΡΙΑ ΑΛΟΥΜΙΝΙΟΥ**  
ΘΕΣΗ ΚΥΡΙΛΛΟ ΑΣΠΡΟΠΥΡΓΟΥ ΑΤΤΙΚΗ 193 00 ΕΛΛΑΔΑ
- (30) Συμβ. Προτεραιότητα(ες):
- (72) Δημιουργός(οι): **ΣΤΑΜΟΓΙΑΝΝΟΣ ΠΑΝΑΓΙΩΤΗΣ**
- (74) Πληρεξούσιος: **ΜΠΑΝΤΕΚΑ ΙΩΑΝΝΑ**  
Ασκληπιού 6-8 ΑΘΗΝΑ (ΑΤΤΙΚΗΣ) 10680 ΕΛΛΑΔΑ
- (-) Αντίκλητος: **ΜΑΡΟΥΛΗΣ ΑΝΔΡΕΑΣ**  
Εφέσσου 15 ΝΕΑ ΣΜΥΡΝΗ (ΑΤΤΙΚΗΣ) 17121 ΕΛΛΑΔΑ
- (28) Αριθμός Σχεδίων/Υποδειγμάτων: 17
- (51) Ταξινόμηση Locarno: 25-01
- (54) Προσδιορισμός Αντικειμένου: **ΔΙΑΤΟΜΕΣ ΑΛΟΥΜΙΝΙΟΥ ΠΟΥ ΑΠΑΡΤΙΖΟΥΝ ΣΥΣΤΗΜΑ ΘΕΡΜΟΜΟΝΩΤΙΚΩΝ ΣΥΡΟΜΕΝΩΝ ΚΟΥΦΩΜΑΤΩΝ**
- (29) Κατάθεση δείγματος: Όχι

Πληροφορίες σχετικά με τον αριθμό των σχεδίων και άλλες σημαντικές πληροφορίες:

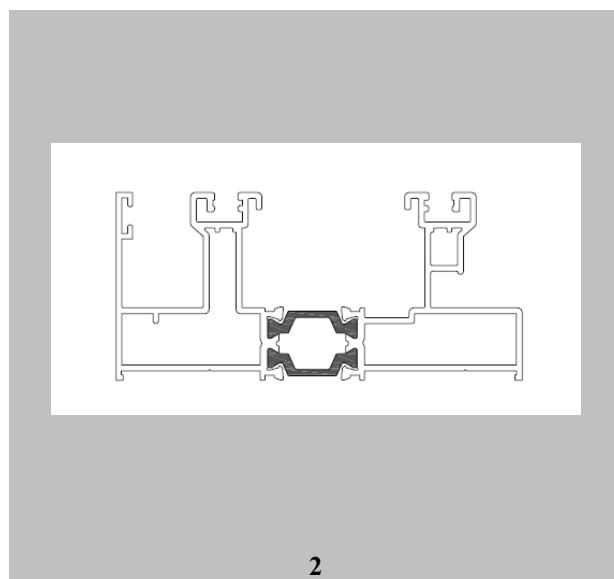
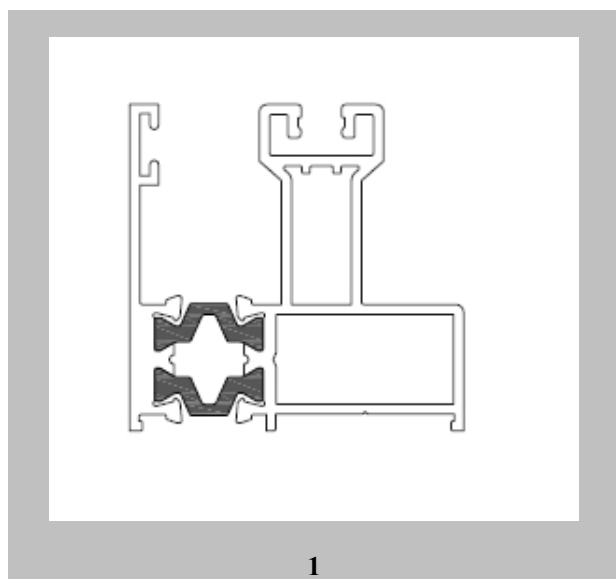

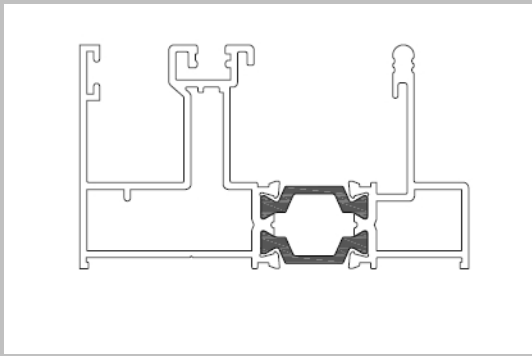

3

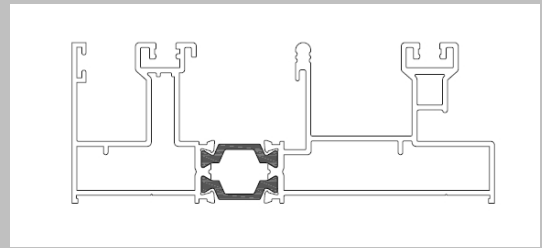

4

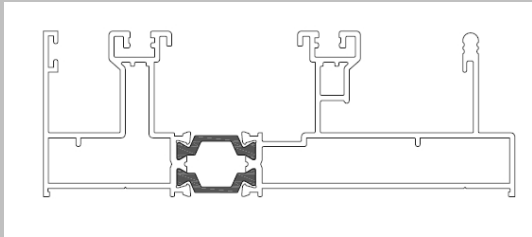

5

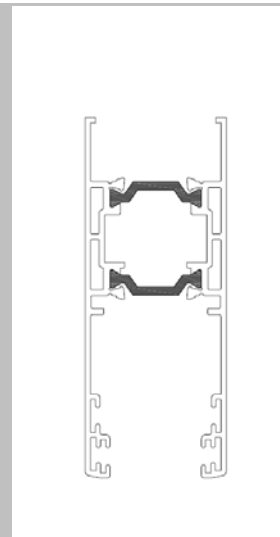

6

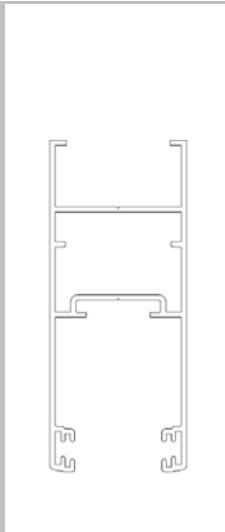

7

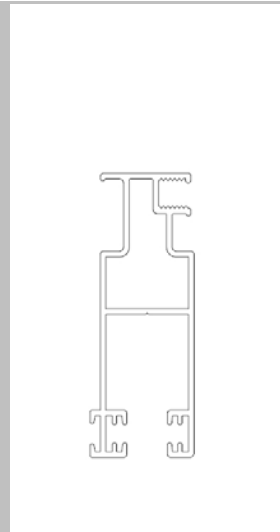

8

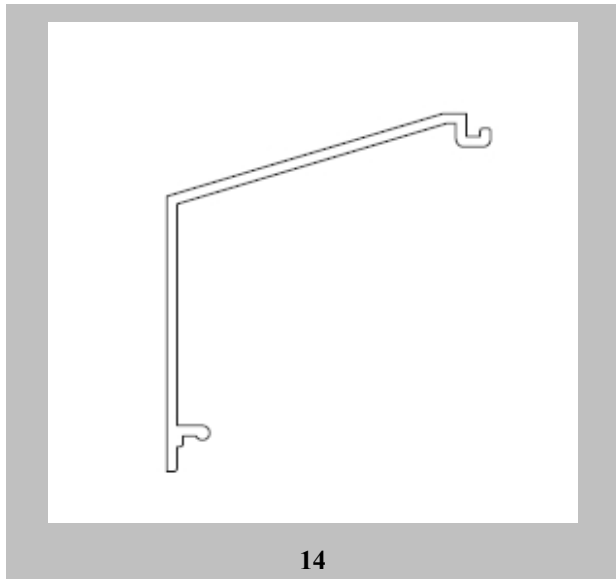
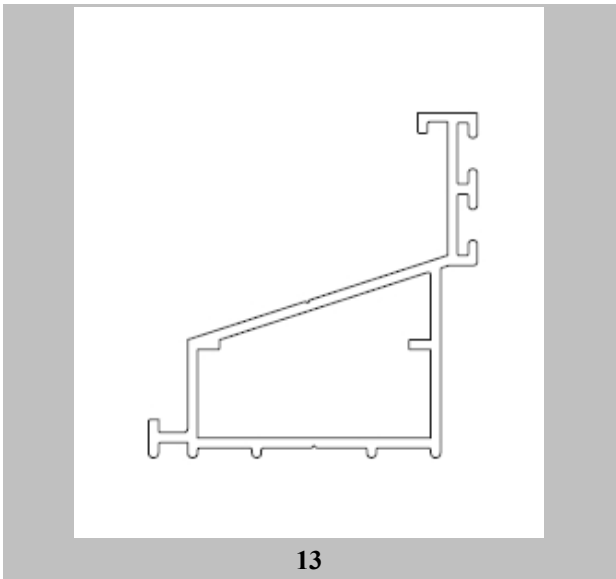
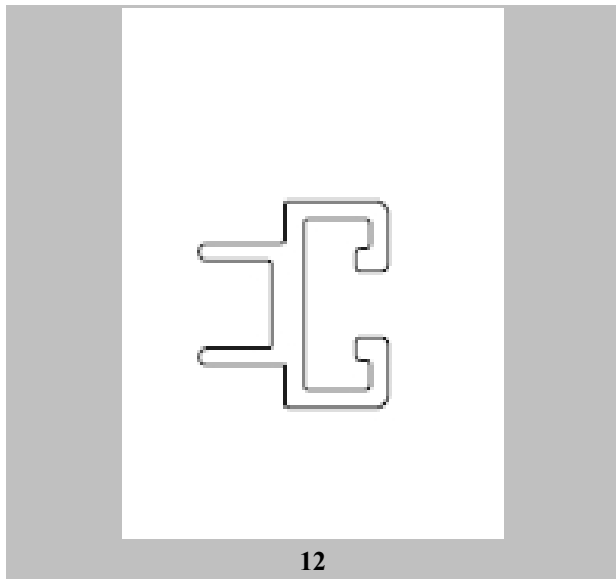
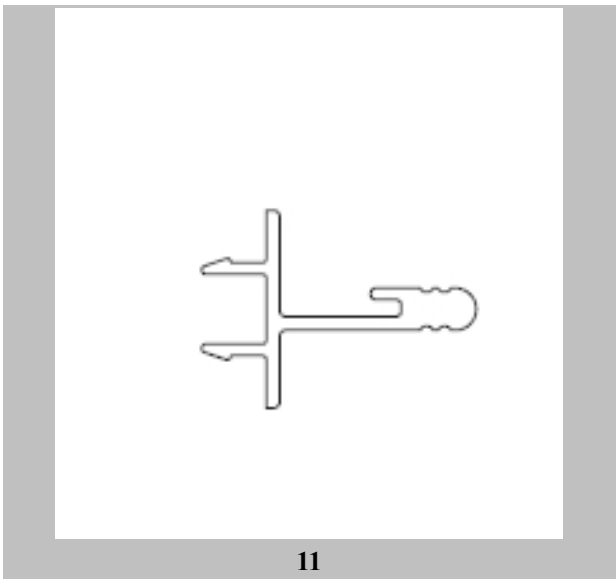
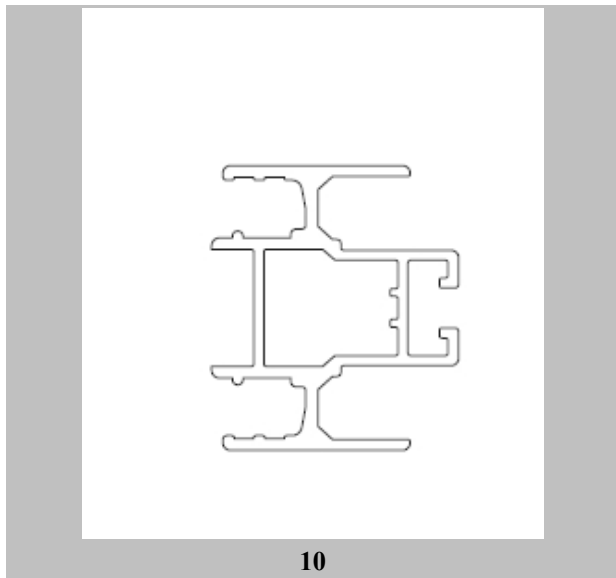
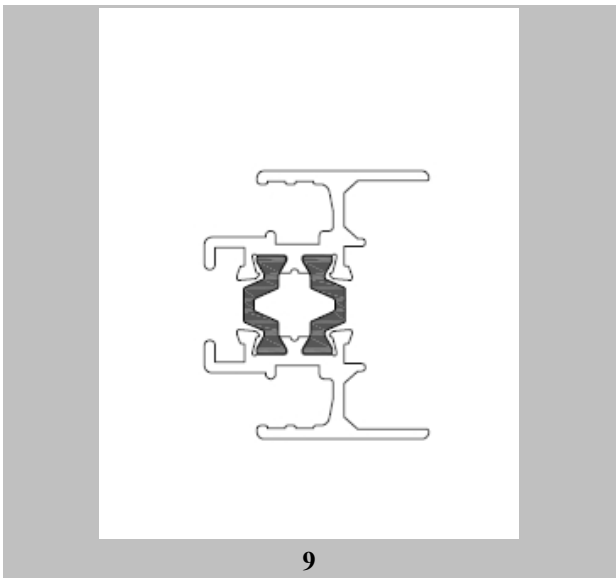

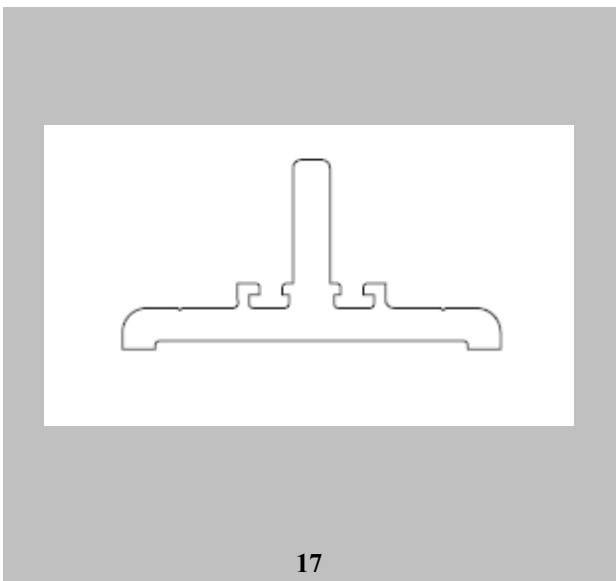
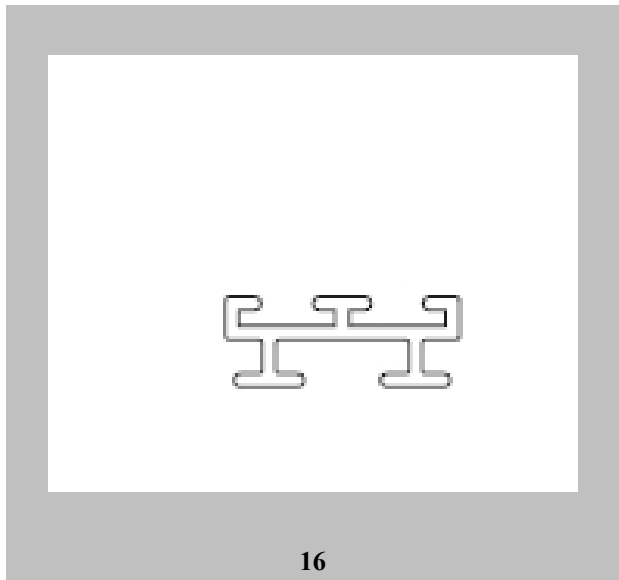
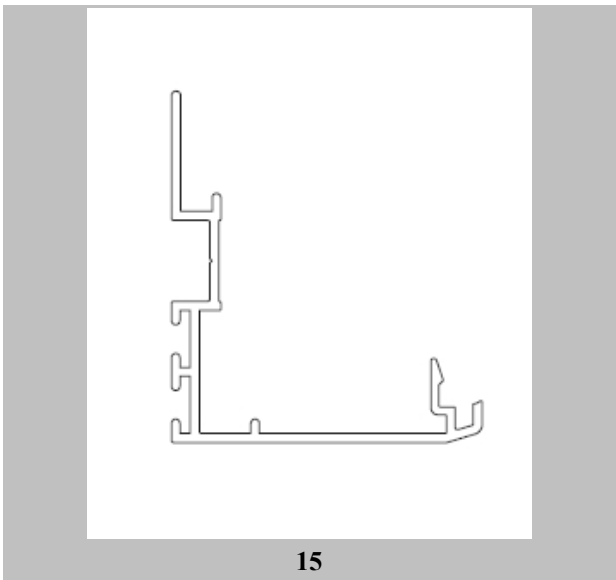



<b>(21) Αρ. Αίτησης Σχ. ή Υπ:</b>	<b>20200600045</b>
(22) Ημερομηνία Κατάθεσης:	09-07-2020
(18) Ημ. Λήξης 1ης πενταετίας:	09-07-2025
(71) Καταθέτης(ες):	<b>ΓΛΥΚΕΡΙΑ ΔΗΜΗΤΡΙΟΥ ΧΑΡΤΑ</b> Σίφνου 7 ΘΕΣΣΑΛΟΝΙΚΗ 54638 ΕΛΛΑΔΑ
(30) Συμβ. Προτεραιότητα(ες):	
(72) Δημιουργός(οι):	<b>ΓΛΥΚΕΡΙΑ ΧΑΡΤΑ</b>
(74) Πληρεξούσιος:	
(-) Αντίκλητος:	
(28) Αριθμός Σχεδίων/Υποδειγμάτων:	2
(51) Ταξινόμηση Locarno:	20-03
<b>(54) Προσδιορισμός Αντικειμένου:</b>	<b>ΦΩΤΕΙΝΕΣ ΠΙΝΑΚΙΑΕΣ ΒΙΤΡΙΝΑΣ Ή ΕΠΙΤΟΙΧΙΕΣ</b>
(29) Κατάθεση δείγματος:	Όχι

Πληροφορίες σχετικά με τον αριθμό των σχεδίων και άλλες σημαντικές πληροφορίες:

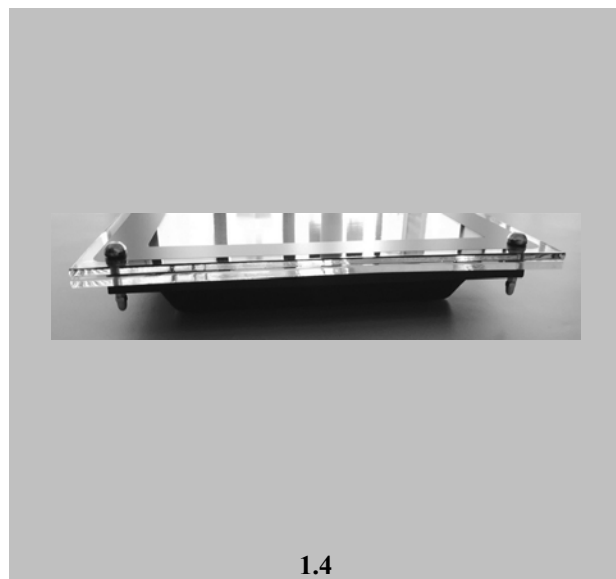
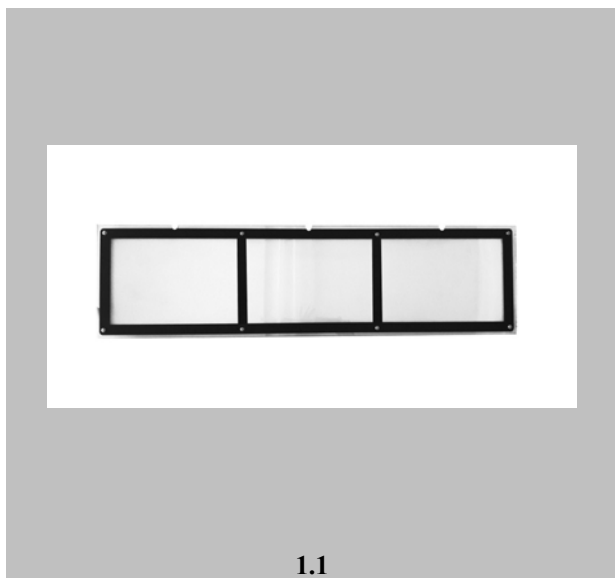

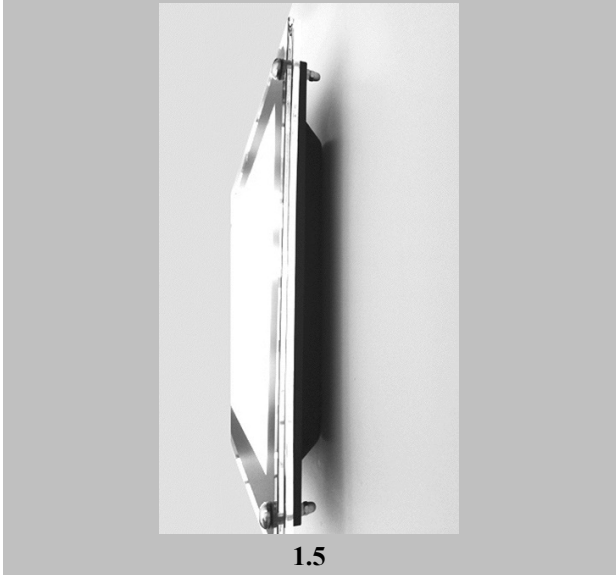

1.5



1.6

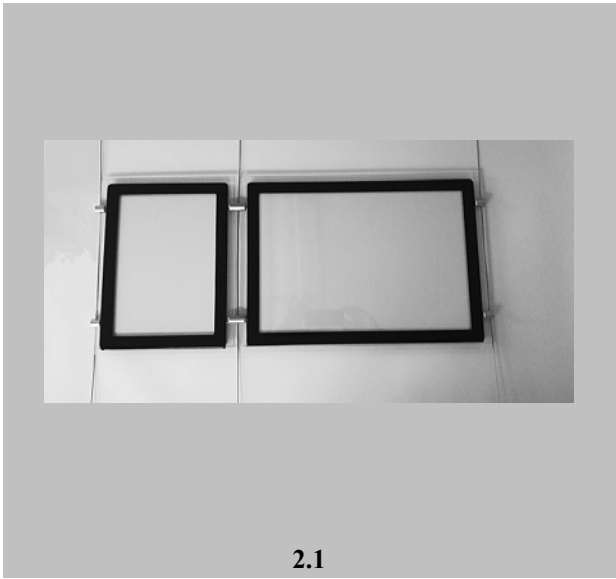

2.1



2.2

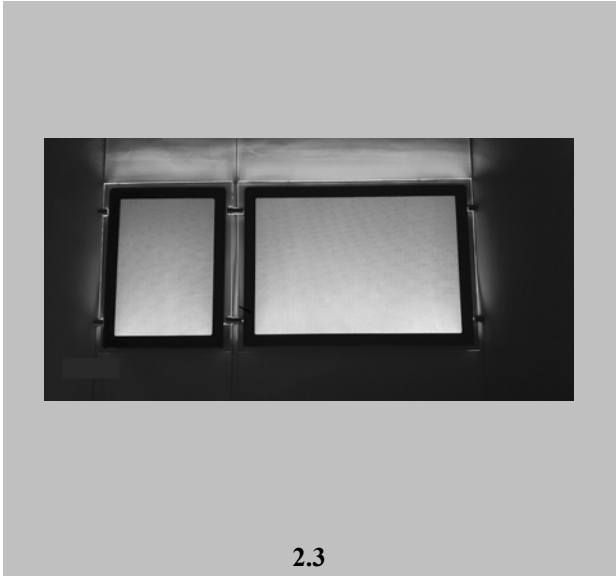

2.3

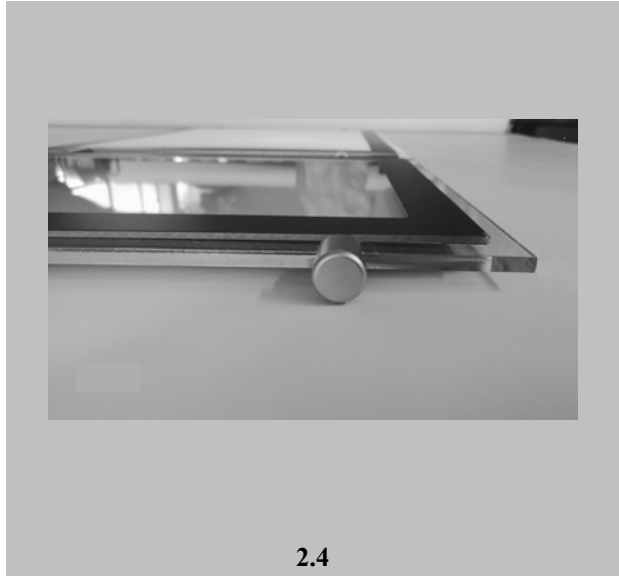

2.4



2.5

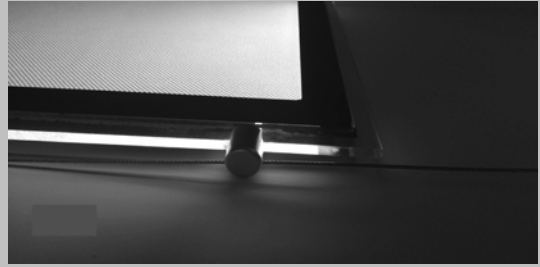

2.6



2.7

(21) Αρ. Αίτησης Σχ. ή Υπ:	20200600046
(22) Ημερομηνία Κατάθεσης:	09-07-2020
(18) Ημ. Λήξης 1ης πενταετίας:	09-07-2025
(71) Καταθέτης(ες):	<b>ΤΣΑΝΤΙΛΗΣ ΤΑΚΗΣ, ΜΑΞΙΜΟΣ, ΑΛΕΞΑΝΔΡΟΣ</b> Περικλέους 27 και Φωκίωνος 16 ΑΘΗΝΑ 105 63 ΕΛΛΑΔΑ
(30) Συμβ. Προτεραιότητα(ες):	
(72) Δημιουργός(οι):	<b>ΤΣΑΝΤΙΛΗΣ ΤΑΚΗΣ, ΜΑΞΙΜΟΣ, ΑΛΕΞΑΝΔΡΟΣ</b>
(74) Πληρεξούσιος:	
(-) Αντίκλητος:	
(28) Αριθμός Σχεδίων/Υποδειγμάτων:	20
(51) Ταξινόμηση Locarno:	03-01
(54) Προσδιορισμός Αντικειμένου:	<b>ΤΣΑΝΤΕΣ</b>
(29) Κατάθεση δείγματος:	Όχι

Πληροφορίες σχετικά με τον αριθμό των σχεδίων και άλλες σημαντικές πληροφορίες:





5



6



7



8



9



10



11



12



13



14



15



16



17



18



19



20

(21) Αρ. Αίτησης Σχ. ή Υπ:

20200600047

(22) Ημερομηνία Κατάθεσης:

10-07-2020

(18) Ημ. Λήξης 1ης πενταετίας:

10-07-2025

(71) Καταθέτης(ες):

**ΟΙΚΟΝΟΜΑΚΟΥ ΔΗΜΗΤΡΙΟΥ ΚΑΛΛΙΟΠΗ**  
22 Οδός Οικισμού Δικαστών και Εισαγγελέων αριθμός 10  
ΜΑΡΑΘΩΝΑΣ 19007 ΕΛΛΑΔΑ

(30) Συμβ. Προτεραιότητα(ες):

(72) Δημιουργός(οι):

(74) Πληρεξούσιος:

**ΟΙΚΟΝΟΜΑΚΟΥ ΚΑΛΛΙΟΠΗ**

(-) Αντίκλητος:

(28) Αριθμός Σχεδίων/Υποδειγμάτων:

1

(51) Ταξινόμηση Locarno:

25-03

(54) Προσδιορισμός Αντικειμένου:

**ΠΤΥΣΣΟΜΕΝΟΣ ΧΩΡΟΣ ΓΙΑ ΑΠΟΜΟΝΩΣΗ ΚΑΙ ΕΡΓΑΣΙΑ**

(29) Κατάθεση δείγματος:

Όχι

Πληροφορίες σχετικά με τον αριθμό των σχεδίων  
και άλλες σημαντικές πληροφορίες:

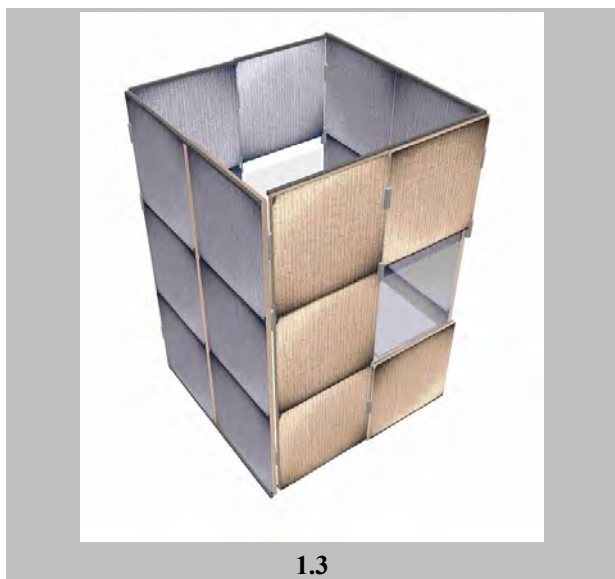
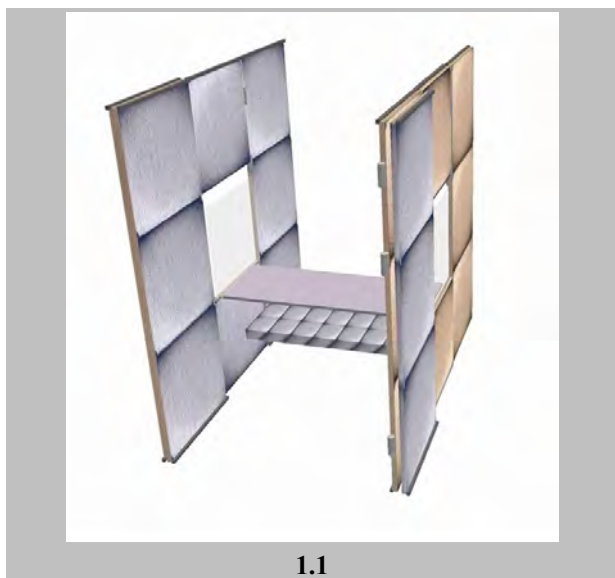



- (21) *Αρ. Αίτησης Σχ. ή Υπ:* 20200600048
- (22) *Ημερομηνία Κατάθεσης:* 15-07-2020
- (18) *Ημ. Λήξης 1ης πενταετίας:* 15-07-2025
- (71) *Καταθέτης(ες):* **ΤΣΟΛΙΑΚΟΥ ΙΕΡΟΘΕΟΥ ΑΙΚΑΤΕΡΙΝΗ**  
Ιερά Μονή Παντανάσσης ΜΥΣΤΡΑΣ 23100 ΕΛΛΑΔΑ
- (30) *Συμβ. Προτεραιότητα(ες):*
- (72) *Δημιουργός(οι):* **ΤΣΟΛΙΑΚΟΥ ΑΙΚΑΤΕΡΙΝΗ**
- (74) *Πληρεξούσιος:* **ΠΑΚΟΥ ΕΛΕΥΘΕΡΙΑ**  
Χαριλάου Τρικούπη 127 ΝΕΑ ΕΡΥΘΡΑΙΑ 14671 ΕΛΛΑΔΑ
- (-) *Αντίκλητος:* **ΠΑΚΟΥ ΕΛΕΥΘΕΡΙΑ**  
Χαριλάου Τρικούπη 127 ΝΕΑ ΕΡΥΘΡΑΙΑ 14671 ΕΛΛΑΔΑ
- (28) *Αριθμός Σχεδίων/Υποδειγμάτων:* 48
- (51) *Ταξινόμηση Locarno:* 05-03
- (54) *Προσδιορισμός Αντικειμένου:* **ΟΛΟΣΩΜΑ ΠΟΡΤΡΑΙΤΑ ΠΑΝΩ ΣΕ ΒΕΛΟΥΔΟ (ΖΩΓΡΑΦΙΚΗ ΚΑΙ ΚΕΝΤΗΜΑ)**
- (29) *Κατάθεση δείγματος:* Όχι

*Πληροφορίες σχετικά με τον αριθμό των σχεδίων και άλλες σημαντικές πληροφορίες:*

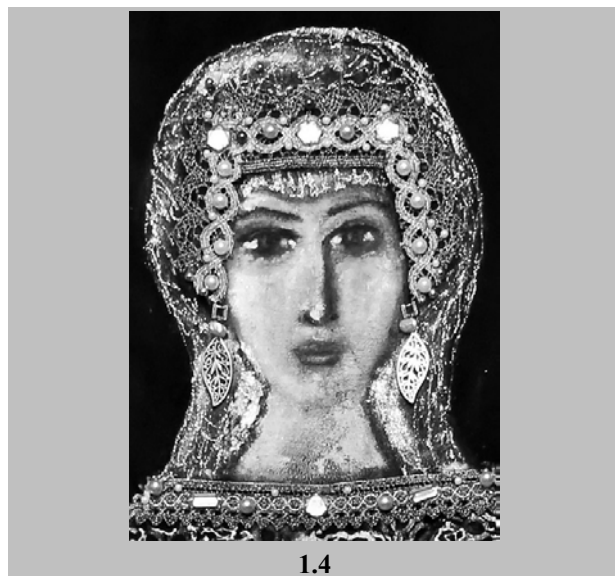
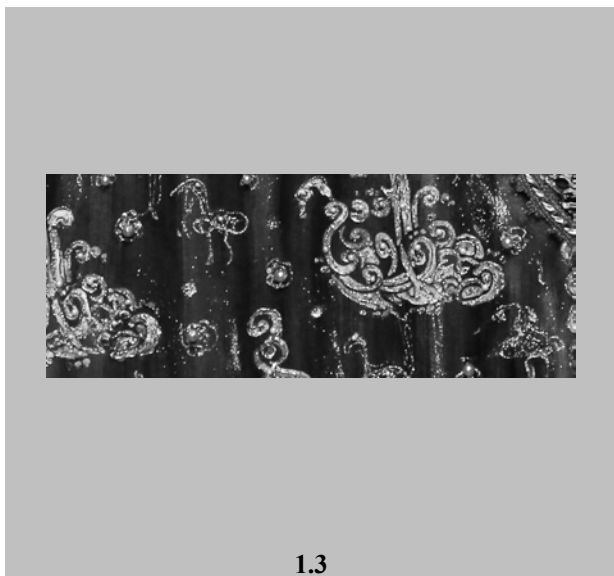
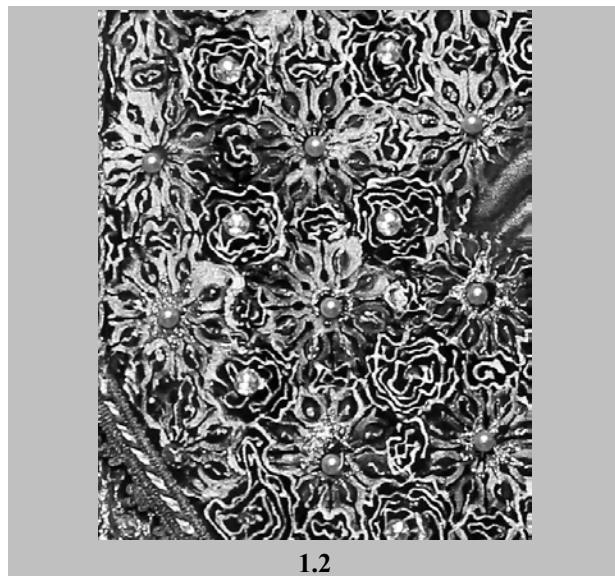
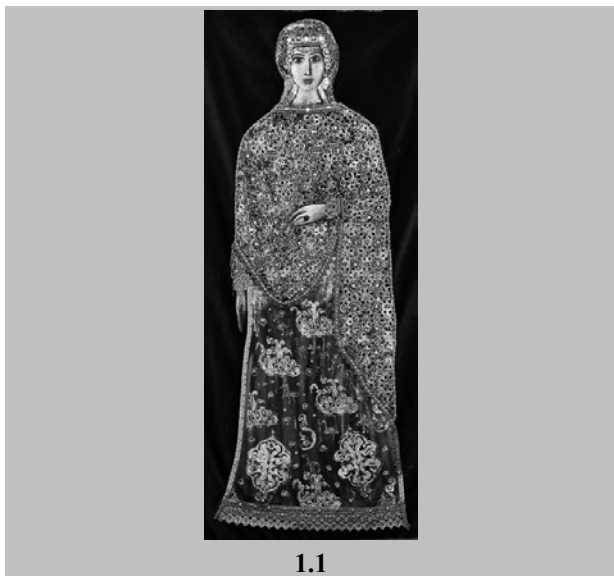

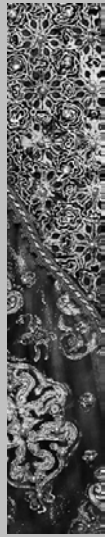

1.5



1.6



2.1



2.2



2.3

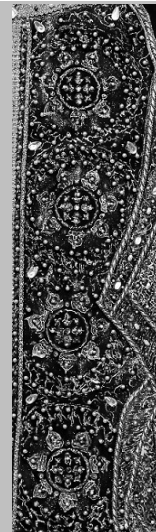

2.4



2.5

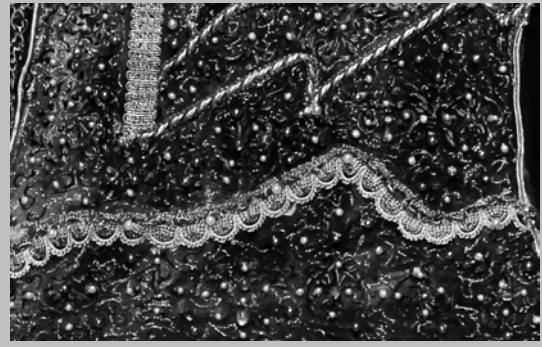

2.6



3.1



3.2



3.3

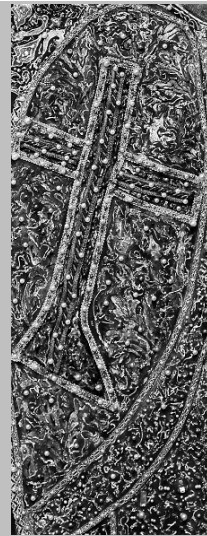

3.4



3.5



3.6



4.1



4.2

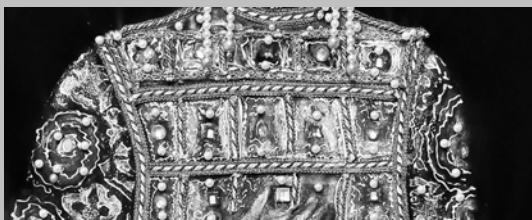

4.3

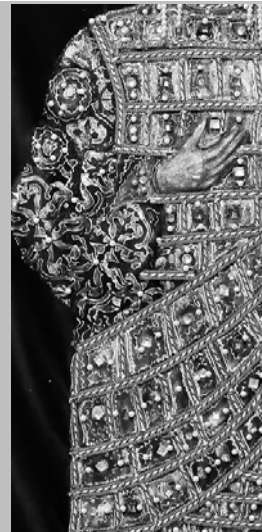

4.4



4.5

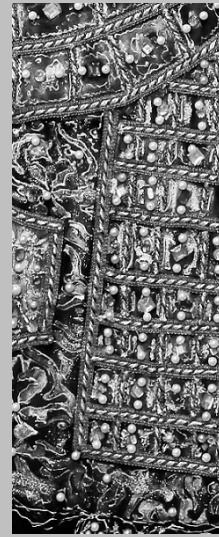

4.6



5.1



5.2



5.3



5.4

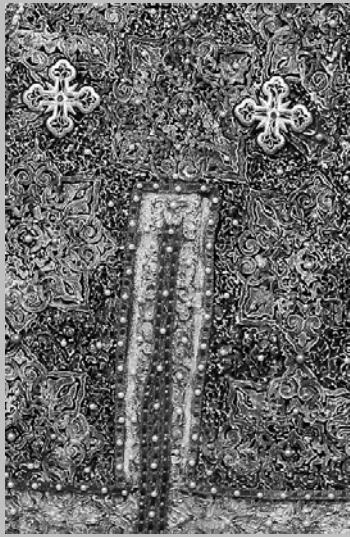

5.5

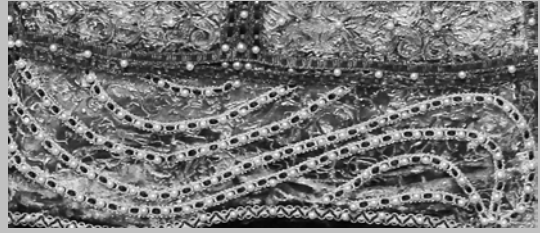

5.6



6.1



6.2



6.3

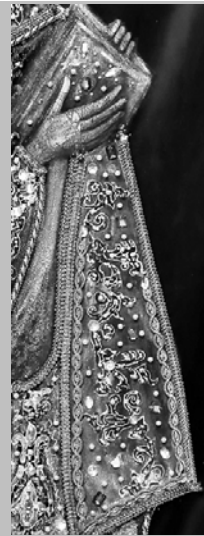

6.4



6.5

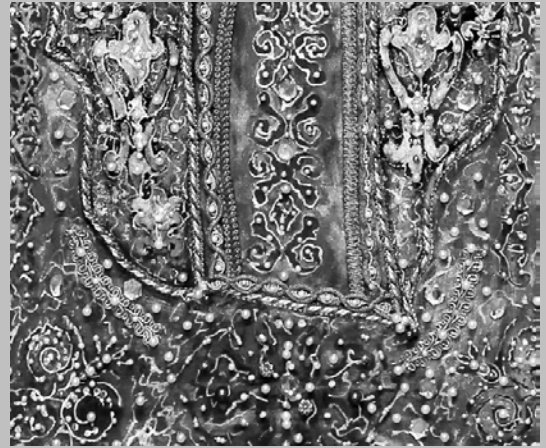

6.6



7.1



7.2



7.3

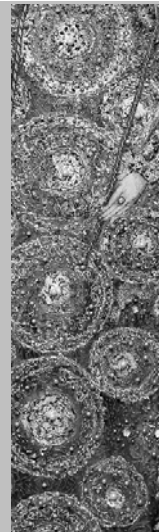

7.4



7.5

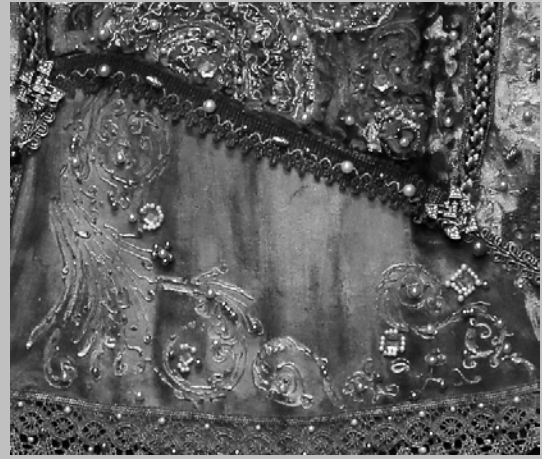

7.6



8.1

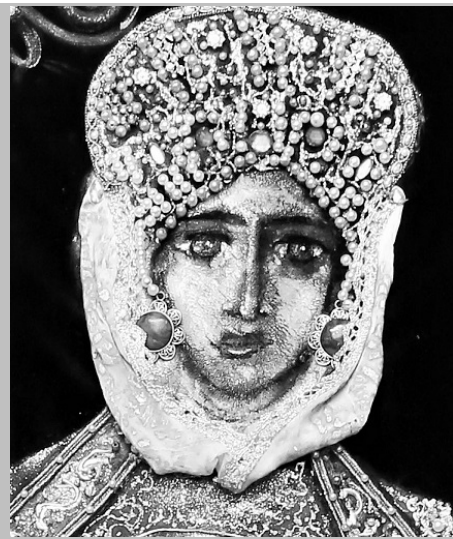

8.2



8.3



8.4





8.5



8.6



9.1



9.2



9.3

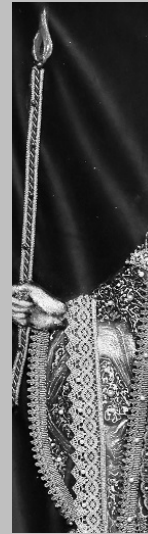

9.4

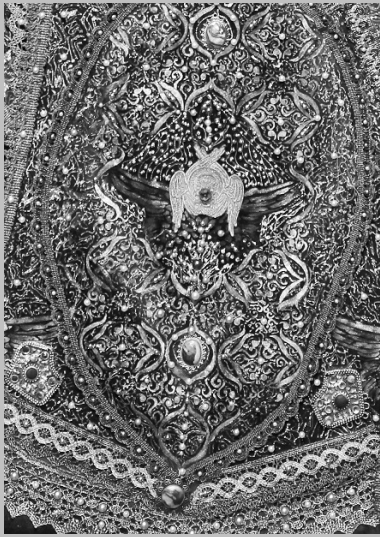

9.5



9.6



10.1



10.2



10.3

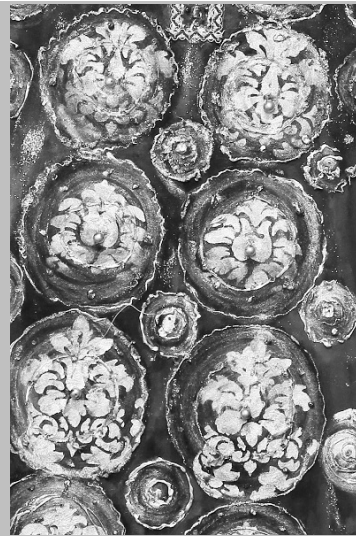

10.4



10.5



10.6



11.1



11.2



11.3



11.4



11.5



11.6



12.1



12.2



12.3



12.4

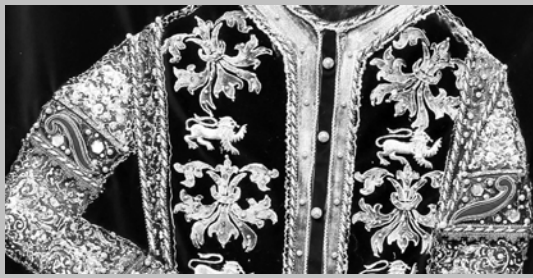

12.5



12.6



13.1



13.2



13.3



13.4



13.5



13.6



14.1



14.2



14.3



14.4



14.5



14.6



15.1



15.2



15.3



15.4



15.5



15.6



16.1



16.2



16.3



16.4



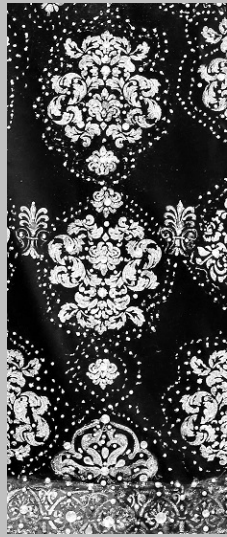

16.5

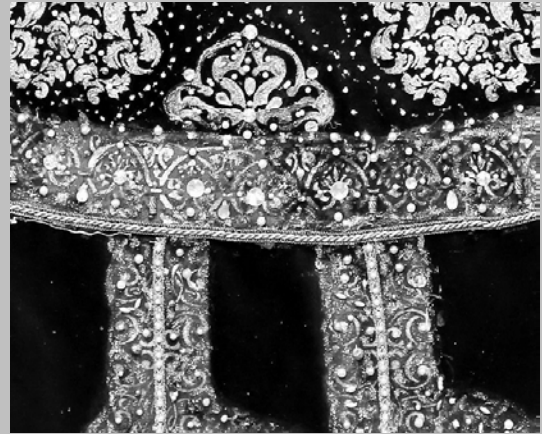

16.6



17.1



17.2



17.3



17.4



17.5



17.6

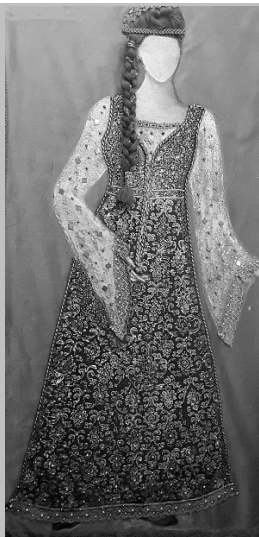

18.1



18.2



18.3



18.4



18.5



18.6



19.1



19.2

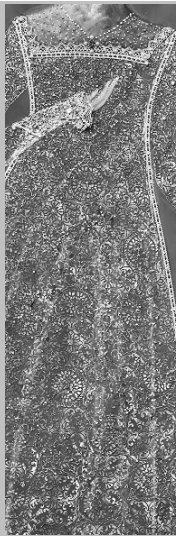

19.3



19.4

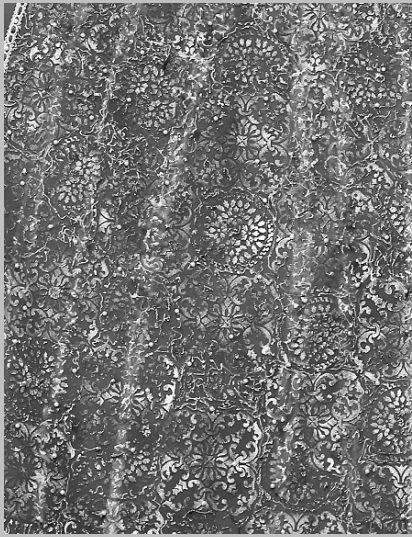

19.5

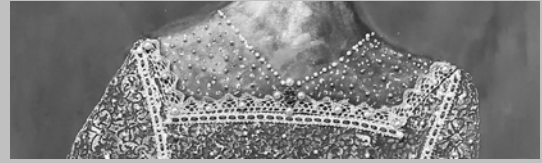

19.6



20.1

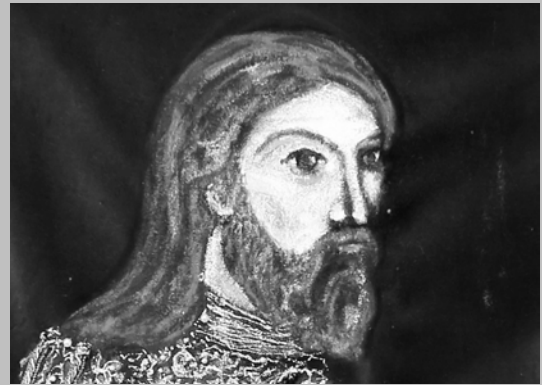

20.2



20.3



20.4



20.5

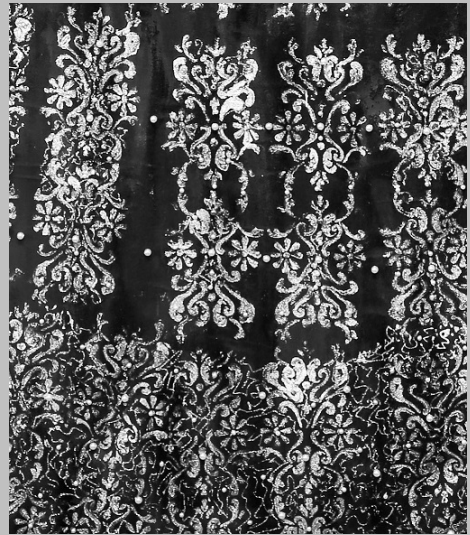

20.6



21.1



21.2



21.3



21.4



21.5



21.6



22.1



22.2



22.3



22.4



22.5



22.6



23.1



23.2

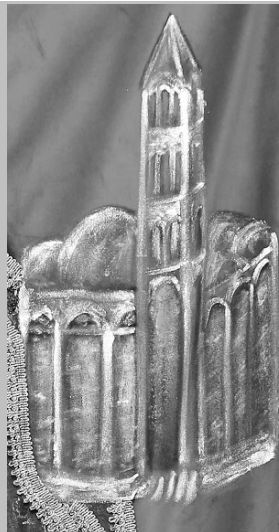

23.3



23.4



23.5



23.6



24.1



24.2



24.3

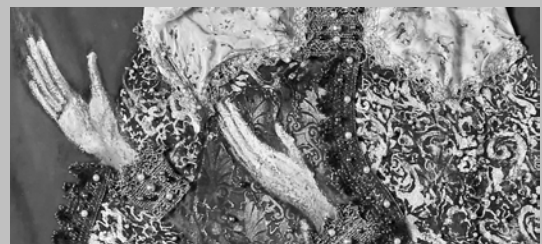

24.4



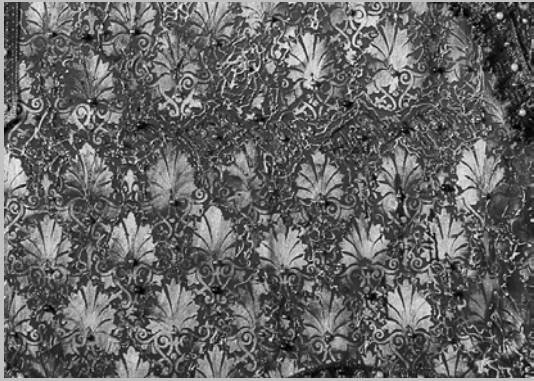

24.5

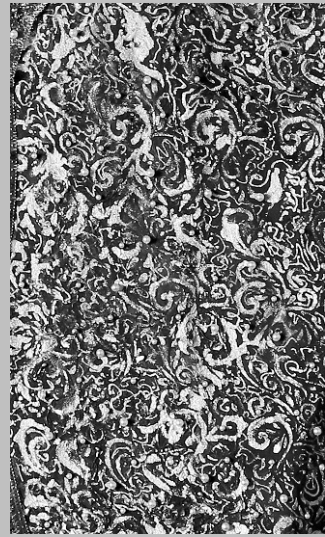

24.6



25.1



25.2



25.3



25.4



25.5



25.6



25.7



26.1



26.2



26.3



26.4



26.5



26.6



27.1



27.2



27.3



27.4



27.5



27.6



28.1



28.2



28.3



28.4



28.5

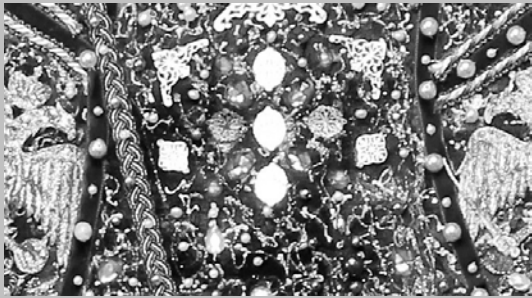

28.6



28.7



29.1



29.2

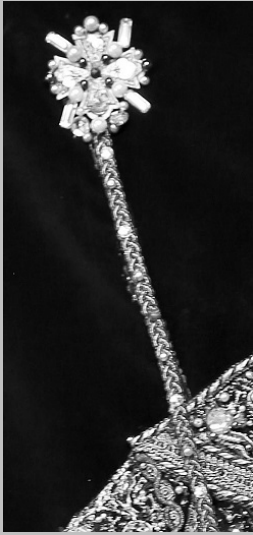

29.3

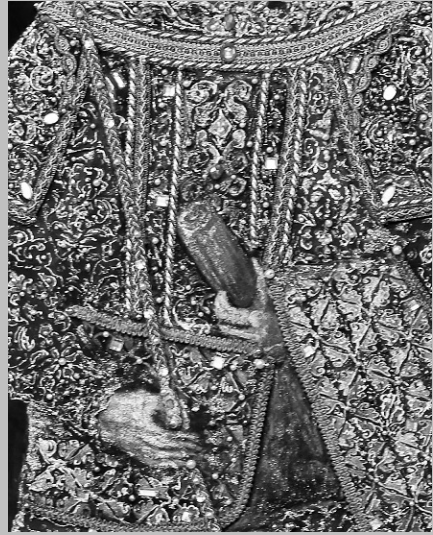

29.4



29.5



29.6



30.1



30.2



30.3



30.4



30.5



30.6



31.1



31.2



31.3



31.4



31.5



31.6



32.1



32.2





32.3



32.4



32.5

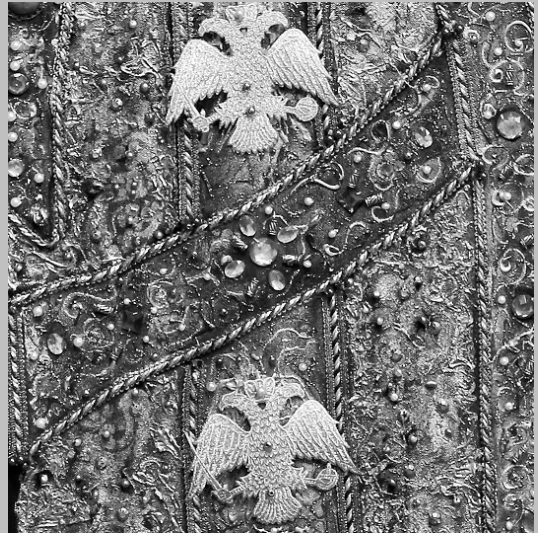

32.6



33.1



33.2

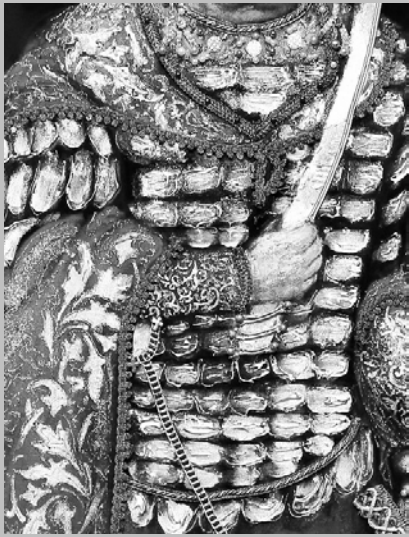

33.3



33.4



33.5



33.6



34.1



34.2



34.3

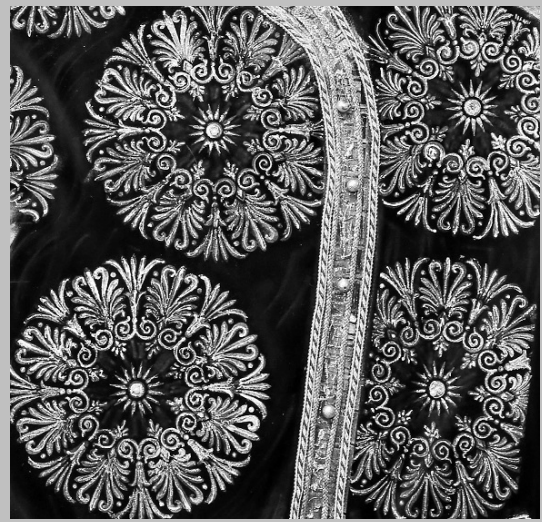

34.4

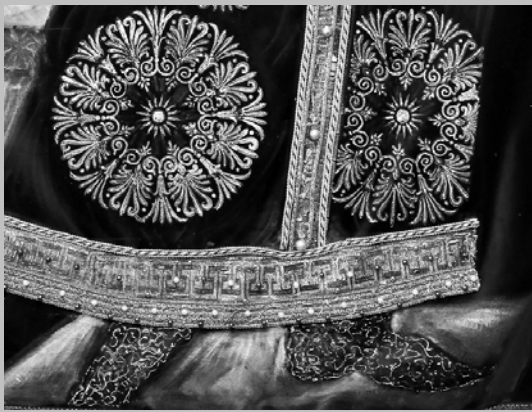

34.5



34.6



34.7



35.1



35.2



35.3



35.4



35.5

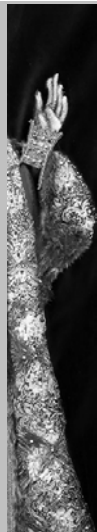

35.6



36.1



36.2



36.3

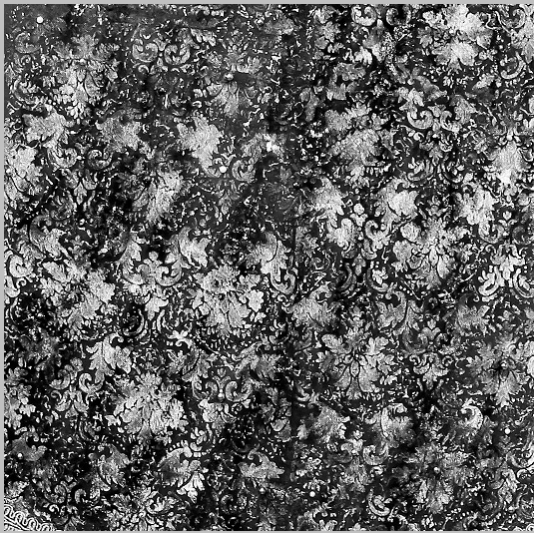

36.4



36.5



36.6



37.1



37.2

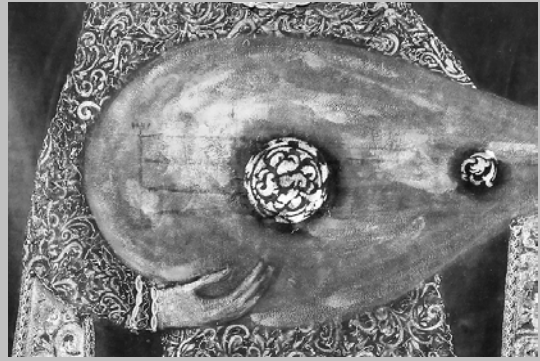

37.3

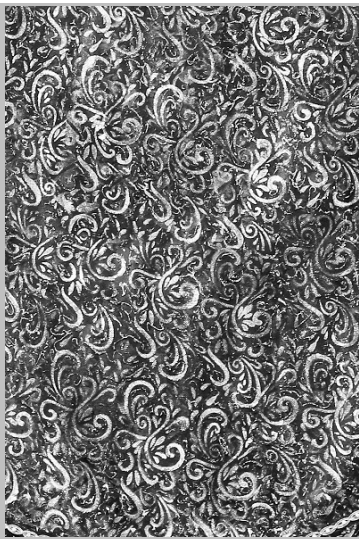

37.4

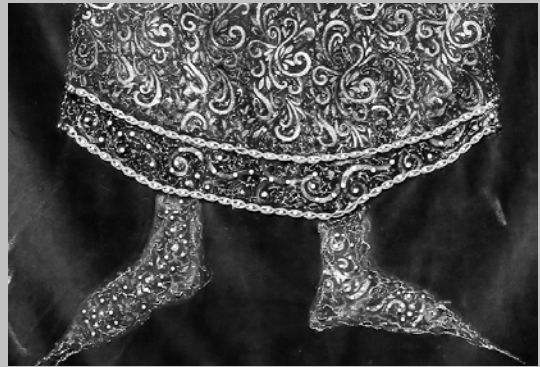

37.5



37.6



38.1



38.2



38.3



38.4



38.5



38.6



39.1



39.2



39.3



39.4



39.5

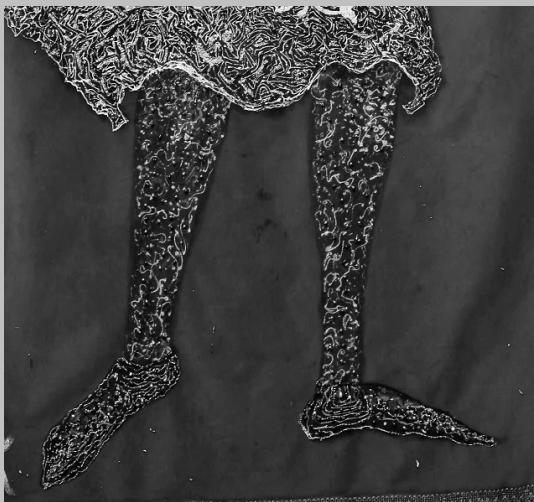

39.6



40.1





40.2



40.3

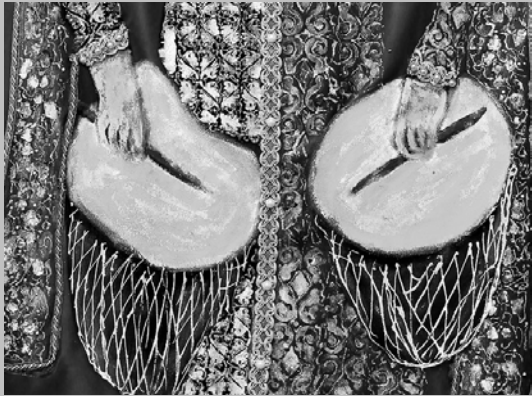

40.4



40.5

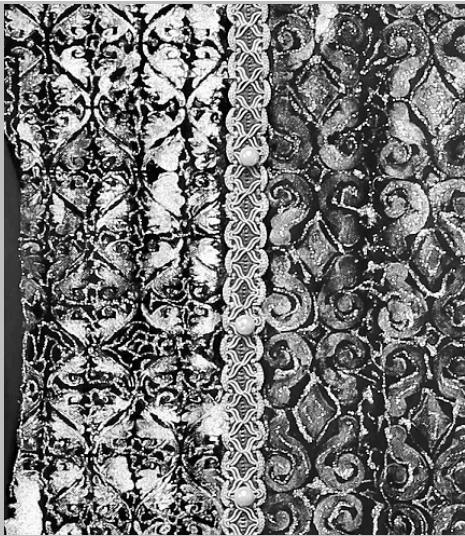

40.6



41.1



41.2



41.3



41.4



41.5



41.6



42.1



42.2



42.3



42.4



43.1



43.2



43.3



43.4



43.5

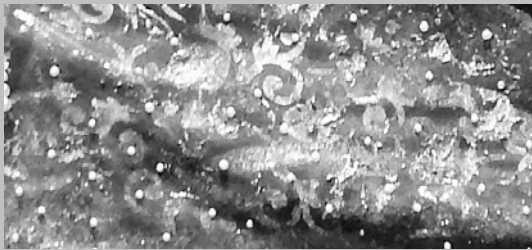

43.6



44.1



44.2



44.3



44.4

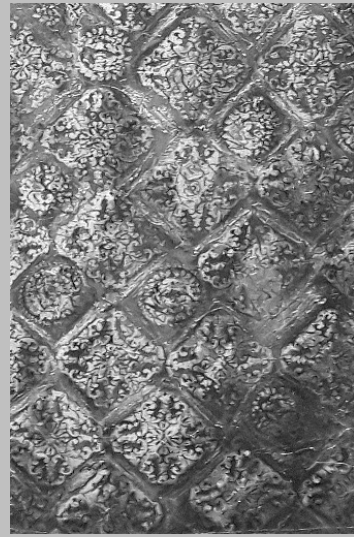

44.5



44.6



45.1



45.2

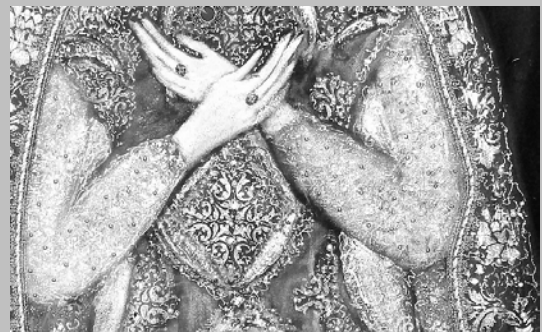

45.3

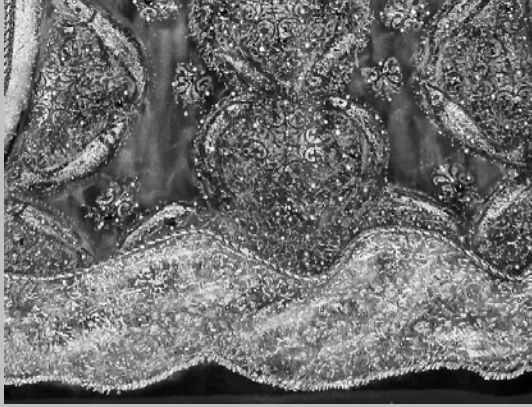

45.4

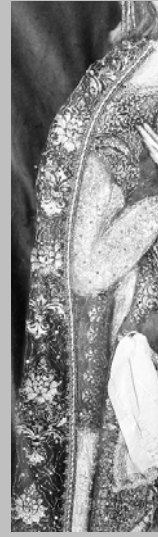

45.5



45.6

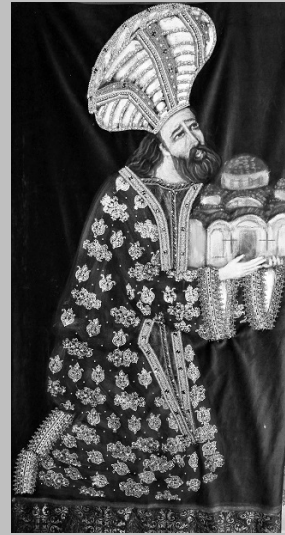

46.1

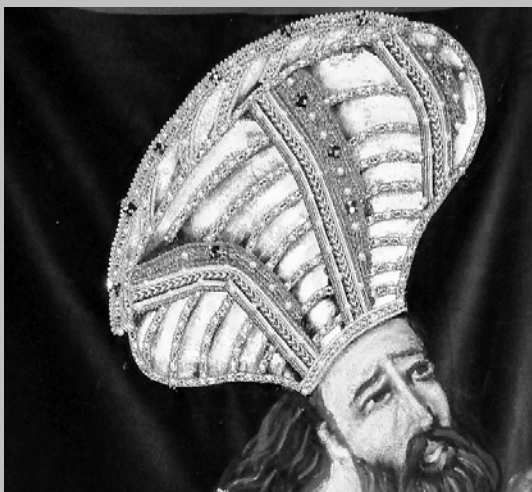

46.2



46.3



46.4



46.5



46.6



47.1



47.2



47.3



47.4



47.5



47.6



48.1



48.2

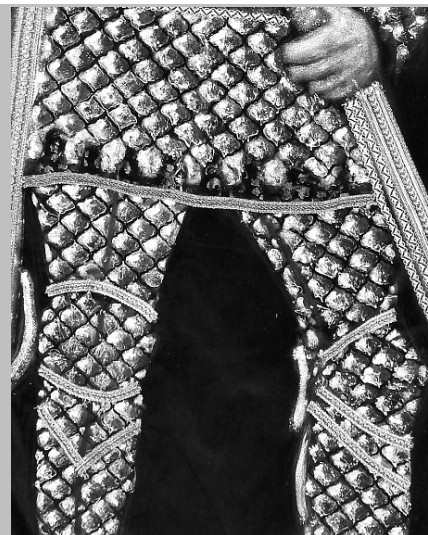

48.3



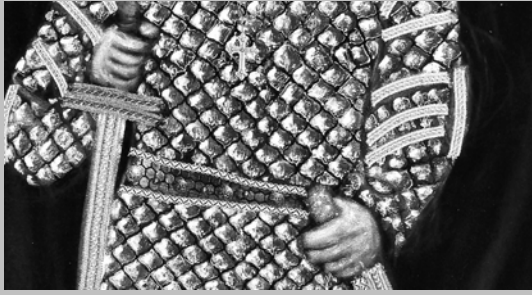

48.4

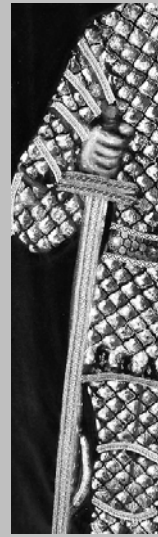

48.5



48.6

(21) Αρ. Αίτησης Σχ. ή Υπ:	20200600049
(22) Ημερομηνία Κατάθεσης:	14-07-2020
(18) Ημ. Λήξης 1ης πενταετίας:	14-07-2025
(71) Καταθέτης(ες):	<b>ΑΦΟΙ ΚΑΡΡΑ Ο.Ε.</b> Κ.Πορφυρογέννητου 4 ΙΛΙΟΝ 13121 ΕΛΛΑΔΑ
(30) Συμβ. Προτεραιότητα(ες):	
(72) Δημιουργός(οι):	<b>ΚΑΡΡΑΣ ΜΑΡΙΝΟΣ</b>
(74) Πληρεξούσιος:	
(-) Αντίκλητος:	
(28) Αριθμός Σχεδίων/Υποδειγμάτων:	14
(51) Ταξινόμηση Locarno:	11-02
(54) Προσδιορισμός Αντικειμένου:	<b>ΑΓΑΛΜΑΤΙΔΙΑ ΔΙΑΚΟΣΜΗΤΙΚΑ</b>
(29) Κατάθεση δείγματος:	Όχι

Πληροφορίες σχετικά με τον αριθμό των σχεδίων και άλλες σημαντικές πληροφορίες:



1.1



1.2



2.1



2.2



3.1



3.2



4.1

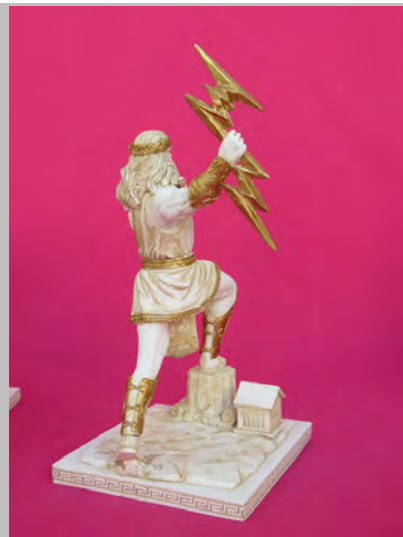

4.2



5.1



5.2



6.1



6.2



7.1



7.2



8.1



8.2



9.1



9.2



10.1



10.2



11.1



11.2



12.1



12.2



13.1



13.2



14.1



14.2

(21) Αρ. Αίτησης Σχ. ή Υπ:	20200600050
(22) Ημερομηνία Κατάθεσης:	14-07-2020
(18) Ημ. Λήξης 1ης πενταετίας:	14-07-2025
(71) Καταθέτης(ες):	<b>ΑΦΟΙ ΚΑΡΡΑ Ο.Ε.</b> Κ.Πορφυρογέννητου 4 ΙΛΙΟΝ 13121 ΕΛΛΑΔΑ
(30) Συμβ. Προτεραιότητα(ες):	
(72) Δημιουργός(οι):	<b>ΚΑΡΡΑΣ ΜΑΡΙΝΟΣ</b>
(74) Πληρεξούσιος:	
(-) Αντίκλητος:	
(28) Αριθμός Σχεδίων/Υποδειγμάτων:	47
(51) Ταξινόμηση Locarno:	11-02
(54) Προσδιορισμός Αντικειμένου:	<b>ΑΓΑΛΜΑΤΙΔΙΑ ΔΙΑΚΟΣΜΗΤΙΚΑ</b>
(29) Κατάθεση δείγματος:	Όχι

Πληροφορίες σχετικά με τον αριθμό των σχεδίων και άλλες σημαντικές πληροφορίες:



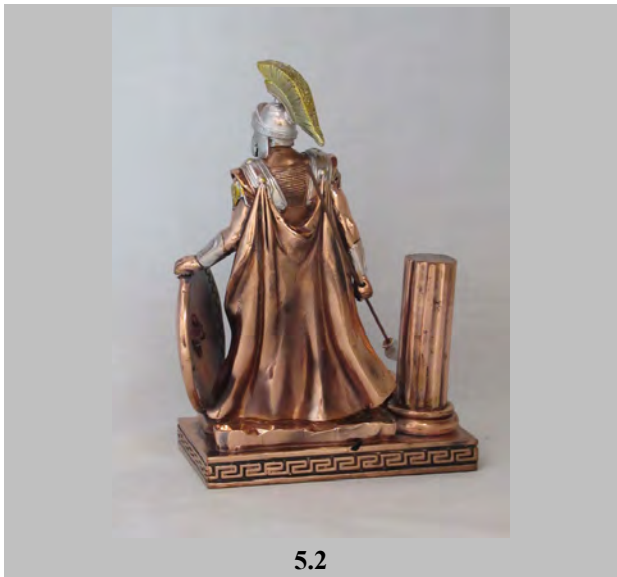
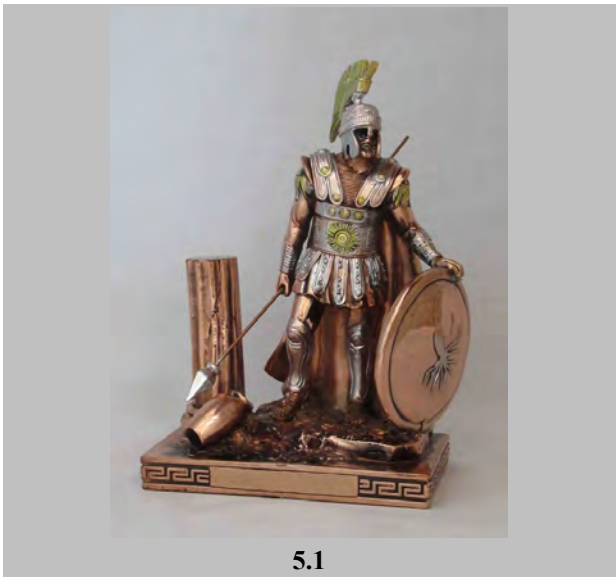
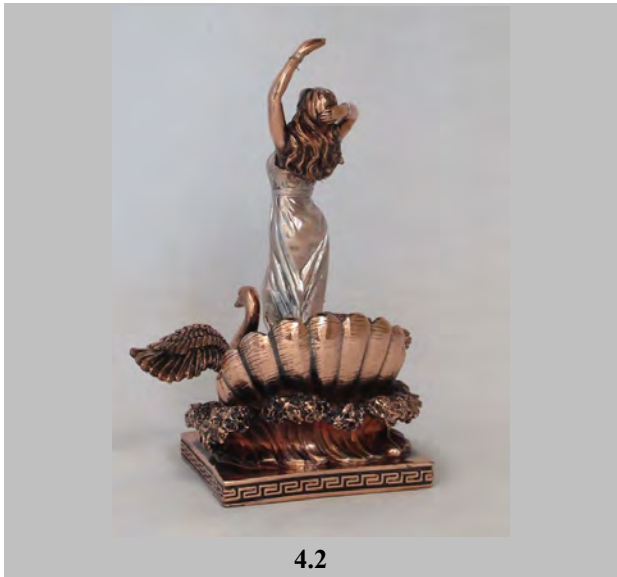
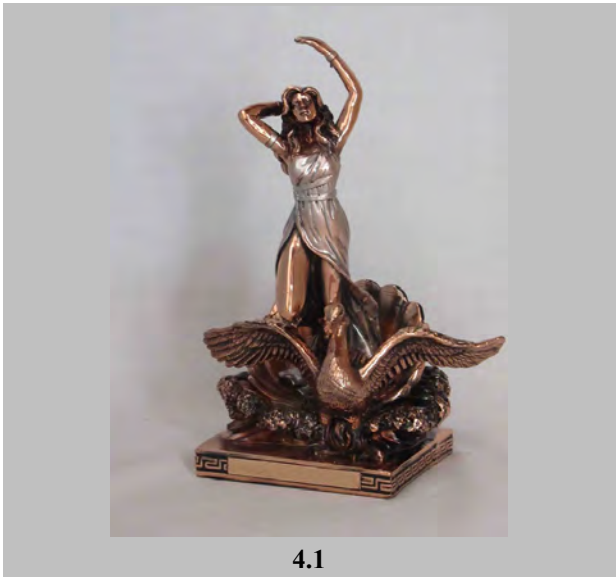





6.1



6.2



7.1



7.2



8.1



8.2



9.1



9.2



10.1



10.2



11.1



11.2



12.1



12.2



13.1



13.2



14.1



14.2



15.1



15.2



16.1



16.2



17.1



17.2



18.1



18.2



19.1



19.2



20.1

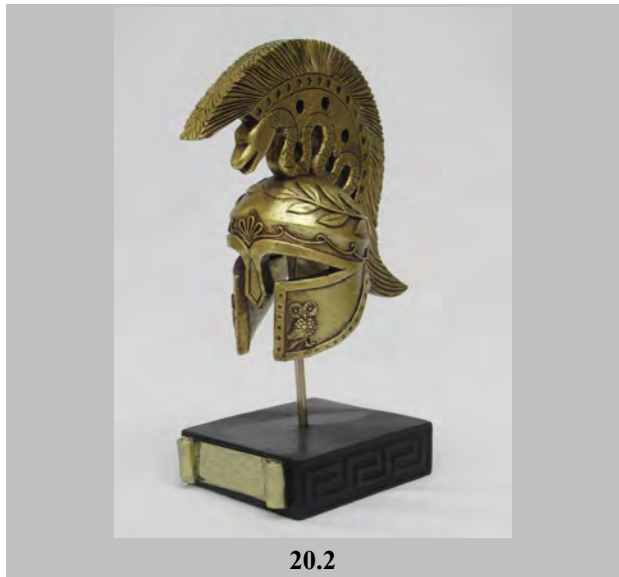

20.2





24.1



24.2



25.1



25.2



26.1



26.2



27.1



27.2



28.1



28.2



29.1



29.2





30.1



30.2



31.1



31.2



32.1



32.2



33.1



33.2



34.1



34.2



35.1



35.2



36.1



36.2



37.1



37.2



38.1



38.2



39.1



39.2



40.1



40.2



41.1



41.2



42.1



42.2



43.1



43.2



44.1



44.2



45.1



45.2



46.1



46.2



47.1



47.2

- (21) Αρ. Αίτησης Σχ. ή Υπ: 20200600051
- (22) Ημερομηνία Κατάθεσης: 21-07-2020
- (18) Ημ. Λήξης 1ης πενταετίας: 21-07-2025
- (71) Καταθέτης(ες): **ΓΑΛΗΝΟΣ ΓΕΩΡΓΙΟΣ**  
Χαλκιδικής 95 ΘΕΣΣΑΛΟΝΙΚΗ 54248 ΕΛΛΑΔΑ
- (30) Συμβ. Προτεραιότητα(ες):
- (72) Δημιουργός(οι): **ΓΑΛΗΝΟΣ ΓΕΩΡΓΙΟΣ**
- (74) Πληρεξούσιος:
- (-) Αντίκλητος:
- (28) Αριθμός Σχεδίων/Υποδειγμάτων: 5
- (51) Ταξινόμηση Locarno: 25-02
- (54) Προσδιορισμός Αντικειμένου: **ΜΗΧΑΝΙΣΜΟΙ ΓΙΑ ΤΕΝΤΕΣ**
- (29) Κατάθεση δείγματος: Όχι

Πληροφορίες σχετικά με τον αριθμό των σχεδίων και άλλες σημαντικές πληροφορίες:





2.2

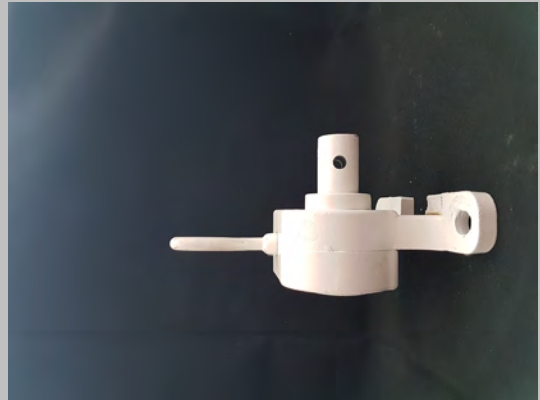

2.3



3.1



3.2



3.3



4.1





4.2



4.3



5.1



5.2



5.3

(21) Αρ. Αίτησης Σχ. ή Υπ: 20200600052  
(22) Ημερομηνία Κατάθεσης: 27-07-2020  
(18) Ημ. Λήξης 1ης πενταετίας: 27-07-2025  
(71) Καταθέτης(ες):

**ΝΤΡΙΜ ΣΠΟΤ ΕΤΑΙΡΕΙΑ ΩΡΟΛΟΓΙΩΝ ΚΑΙ ΚΟΣΜΗΜΑΤΩΝ  
ΜΟΝΟΠΡΟΣΩΠΗ ΕΤΑΙΡΕΙΑ ΠΕΡΙΟΡΙΣΜΕΝΗΣ ΕΥΘΥΝΗΣ με δ.τ.  
ΝΤΡΙΜ ΣΠΟΤ Μ.Ε.Π.Ε.  
Κολοκοτρώνη 5 ΝΕΟ ΨΥΧΙΚΟ (ΑΤΤΙΚΗΣ) 15451 ΕΛΛΑΔΑ**

(30) Συμβ. Προτεραιότητα(ες):

(72) Δημιουργός(οι):

**ΜΩΣΣΕ ΜΑΡΙΑ-ΧΡΙΣΤΙΝΑ**

(74) Πληρεξούσιος:

**ΜΠΑΛΑΖΑΚΗ ΖΑΦΕΙΡΙΑ**

Νεοφύτου Δούκα 6 ΑΘΗΝΑ 10674 ΕΛΛΑΔΑ

(-) Αντίκλητος:

**ΜΠΑΛΑΖΑΚΗ ΖΑΦΕΙΡΙΑ**

Νεοφύτου Δούκα 6 ΑΘΗΝΑ 10674 ΕΛΛΑΔΑ

(28) Αριθμός Σχεδίων/Υποδειγμάτων:

40

(51) Ταξινόμηση Locarno:

10-02

(54) Προσδιορισμός Αντικειμένου:

**ΡΟΛΟΓΙΑ ΧΕΙΡΟΣ**

(29) Κατάθεση δείγματος:

Όχι

Πληροφορίες σχετικά με τον αριθμό των σχεδίων  
και άλλες σημαντικές πληροφορίες:

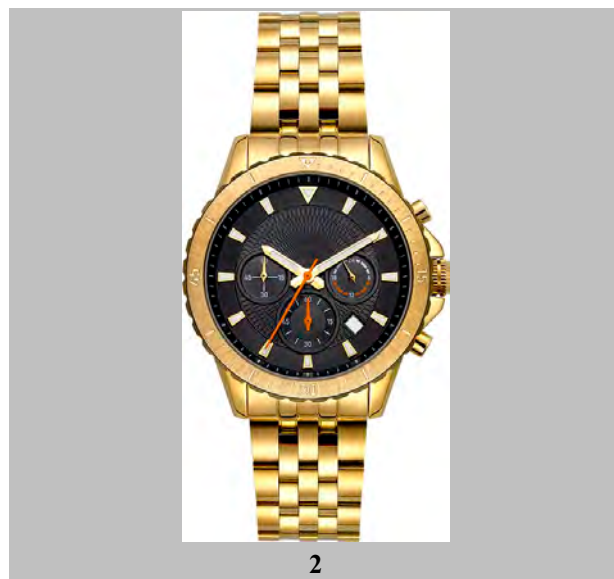
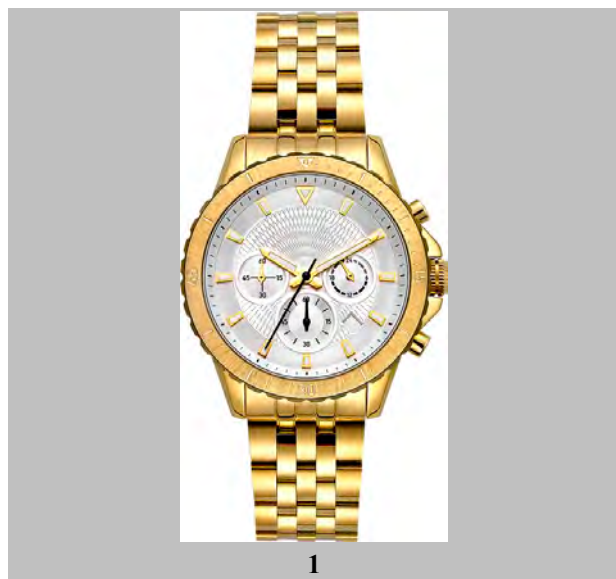



3



4



5



6



7



8



9



10



11



12



13



14



15



16



17



18



19



20



21



22



23



24



25



26



27



28



29



30



31



32



33



34



35



36



37



38





39



40

- (21) Αρ. Αίτησης Σχ. ή Υπ: **20200600053**
- (22) Ημερομηνία Κατάθεσης: 27-07-2020
- (18) Ημ. Λήξης 1ης πενταετίας: 27-07-2025
- (71) Καταθέτης(ες): **ΔΗΜΟΥ ΑΧΙΛΛΕΑ ΝΙΚΟΛΑΟΣ**  
32ο χλμ. Ε.Ο. Αθηνών - Λαμίας ΚΑΠΠΑΝΔΡΙΤΙ (ΑΤΤΙΚΗΣ) 19014  
ΕΛΛΑΔΑ
- (30) Συμβ. Προτεραιότητα(ες):
- (72) Δημιουργός(οι): **ΔΗΜΟΥ ΝΙΚΟΛΑΟΣ**
- (74) Πληρεξούσιος:
- (-) Αντίκλητος:
- (28) Αριθμός Σχεδίων/Υποδειγμάτων: 1
- (51) Ταξινόμηση Locarno: 25-03
- (54) Προσδιορισμός Αντικειμένου: **ΚΑΛΥΠΤΟΜΕΝΟ ΠΕΡΙΠΤΕΡΟ ΜΟΝΑΔΙΚΗΣ ΕΣΩΤΕΡΙΚΗΣ ΠΡΟΣΒΑΣΗΣ**
- (29) Κατάθεση δείγματος: Όχι

Πληροφορίες σχετικά με τον αριθμό των σχεδίων και άλλες σημαντικές πληροφορίες:



**ΕΥΡΕΤΗΡΙΟ ΑΙΤΗΣΕΩΝ ΣΧΕΔΙΩΝ Ή ΥΠΟΔΕΙΓΜΑΤΩΝ  
ΣΥΜΦΩΝΑ ΜΕ ΤΗΝ ΑΛΦΑΒΗΤΙΚΗ ΣΕΙΡΑ ΤΩΝ ΚΑΤΑΘΕΤΩΝ**

<b>Καταθέτης(ες) (71)</b>	<b>Προσδιορισμός Αντικειμένου Σχεδίου ή Υποδείγματος (54)</b>	<b>Ημερομηνία Κατάθεσης (22)</b>	<b>Αρ. Αίτησης Σχ. ή Υπ (21)</b>
<b>ΑΛΚΟ ΕΛΛΑΣ ΑΝΩΝΥΜΟΣ ΒΙΟΜΗΧΑΝΙΚΗ ΚΑΙ ΕΜΠΟΡΙΚΗ ΕΤΑΙΡΙΑ ΑΛΟΥΜΙΝΙΟΥ</b>	ΔΙΑΤΟΜΕΣ ΑΛΟΥΜΙΝΙΟΥ ΠΟΥ ΑΠΑΡΤΙΖΟΥΝ ΣΥΣΤΗΜΑ ΘΕΡΜΟΜΟΝΩΤΙΚΩΝ ΑΝΟΙΓΟΜΕΝΩΝ ΚΟΥΦΩΜΑΤΩΝ	09-07-2020	20200600043
<b>ΑΛΚΟ ΕΛΛΑΣ ΑΝΩΝΥΜΟΣ ΒΙΟΜΗΧΑΝΙΚΗ ΚΑΙ ΕΜΠΟΡΙΚΗ ΕΤΑΙΡΙΑ ΑΛΟΥΜΙΝΙΟΥ</b>	ΔΙΑΤΟΜΕΣ ΑΛΟΥΜΙΟΥ ΠΟΥ ΑΠΑΡΤΙΖΟΥΝ ΣΥΣΤΗΜΑ ΘΕΡΜΟΜΟΝΩΤΙΚΩΝ ΣΥΡΟΜΕΝΩΝ ΚΟΥΦΩΜΑΤΩΝ	09-07-2020	20200600044
<b>ΑΦΟΙ ΚΑΡΡΑ Ο.Ε.</b>	ΑΓΑΛΜΑΤΙΔΙΑ ΔΙΑΚΟΣΜΗΤΙΚΑ	14-07-2020	20200600049
<b>ΑΦΟΙ ΚΑΡΡΑ Ο.Ε.</b>	ΑΓΑΛΜΑΤΙΔΙΑ ΔΙΑΚΟΣΜΗΤΙΚΑ	14-07-2020	20200600050
<b>ΓΑΛΗΝΟΣ ΓΕΩΡΓΙΟΣ</b>	ΜΗΧΑΝΙΣΜΟΙ ΓΙΑ ΤΕΝΤΕΣ	21-07-2020	20200600051
<b>ΓΛΥΚΕΡΙΑ ΔΗΜΗΤΡΙΟΥ ΧΑΡΤΑ</b>	ΦΩΤΕΙΝΕΣ ΠΙΝΑΚΙΔΕΣ ΒΙΤΡΙΝΑΣ Ή ΕΠΙΤΟΙΧΙΕΣ	09-07-2020	20200600045
<b>ΔΗΜΟΥ ΑΧΙΛΛΕΑ ΝΙΚΟΛΑΟΣ</b>	ΚΑΛΥΠΤΟΜΕΝΟ ΠΕΡΙΠΤΕΡΟ ΜΟΝΑΔΙΚΗΣ ΕΣΩΤΕΡΙΚΗΣ ΠΡΟΣΒΑΣΗΣ	27-07-2020	20200600053
<b>ΕΛΑΙΑΣ ΓΗ- ΑΝΩΝΥΜΗ ΕΤΑΙΡΕΙΑ ΕΚΜΕΤΑΛΛΕΥΣΗ ΚΑΤΑΣΤΗΜΑΤΩΝ ΕΣΤΙΑΣΗΣ</b>	ΠΑΓΟΣ ΣΕΡΒΙΡΙΣΜΑΤΟΣ ΠΑΓΩΤΟΥ	09-07-2020	20200600042
<b>ΝΤΡΙΜ ΣΠΟΤ ΕΤΑΙΡΕΙΑ ΩΡΟΛΟΓΙΩΝ ΚΑΙ ΚΟΣΜΗΜΑΤΩΝ ΜΟΝΟΠΡΟΣΩΠΗ ΕΤΑΙΡΕΙΑ ΠΕΡΙΟΡΙΣΜΕΝΗΣ ΕΥΘΥΝΗΣ με δ.τ. ΝΤΡΙΜ ΣΠΟΤ Μ.Ε.Π.Ε.</b>	ΡΟΛΟΓΙΑ ΧΕΙΡΟΣ	27-07-2020	20200600052

<b>Καταθέτης(ες) (71)</b>	<b>Προσδιορισμός Αντικειμένου Σχεδίου ή Υποδείγματος (54)</b>	<b>Ημερομηνία Κατάθεσης (22)</b>	<b>Αρ. Αίτησης Σχ. ή Υπ (21)</b>
<b><i>ΟΙΚΟΝΟΜΑΚΟΥ ΔΗΜΗΤΡΙΟΥ ΚΑΛΛΙΟΠΗ</i></b>	ΠΤΥΣΣΟΜΕΝΟΣ ΧΩΡΟΣ ΓΙΑ ΑΠΟΜΟΝΩΣΗ ΚΑΙ ΕΡΓΑΣΙΑ	10-07-2020	20200600047
<b><i>ΤΣΑΝΤΙΑΗΣ ΤΑΚΗΣ, ΜΑΞΙΜΟΣ, ΑΛΕΞΑΝΔΡΟΣ</i></b>	ΤΣΑΝΤΕΣ	09-07-2020	20200600046
<b><i>ΤΣΟΛΙΑΚΟΥ ΙΕΡΟΘΕΟΥ ΑΙΚΑΤΕΡΙΝΗ</i></b>	ΟΛΟΣΩΜΑ ΠΟΡΤΡΑΙΤΑ ΠΑΝΩ ΣΕ ΒΕΛΟΥΔΟ (ΖΩΓΡΑΦΙΚΗ ΚΑΙ ΚΕΝΤΗΜΑ)	15-07-2020	20200600048

**ΜΕΡΟΣ Α΄**

*ΑΙΤΗΣΕΙΣ ΚΑΙ ΑΝΑΒΟΛΕΣ ΣΧΕΔΙΩΝ Ή ΥΠΟΔΕΙΓΜΑΤΩΝ*

---

**ΑΝΑΒΟΛΕΣ**

---

**ΟΥΔΕΜΙΑ**

## ΜΕΡΟΣ Β'

### ΧΟΡΗΓΗΣΕΙΣ

---

<b>(11) Αριθμός Πιστοποιητικού Καταχώρησης Σχεδίου ή Υποδείγματος</b>	<b>6004496</b>
(21) Αρ. Αίτησης Σχ. ή Υπ	20200600036
(22) Ημερομηνία Κατάθεσης	02-06-2020
(15) Ημερομηνία Καταχώρησης	21-12-2020
(73) Δικαιούχος(οι)	<b>ΒΡΕΝΤΖΟΣ ΕΛΕΥΘΕΡΙΟΥ ΙΩΑΝΝΗΣ</b> Τελαμώνος 2 ΣΑΛΑΜΙΝΑ 18903 ΕΛΛΑΔΑ
<b>(54) Προσδιορισμός Αντικειμένου</b>	<b>ΜΗΧΑΝΗ ΠΑΡΑΣΚΕΥΗΣ ΚΑΦΕ</b>

*Περισσότερα στοιχεία στην πρώτη δημοσίευση: ΕΛΒΙ (Τεύχος Β): Νοεμβρίου 2020*

---

<b>(11) Αριθμός Πιστοποιητικού Καταχώρησης Σχεδίου ή Υποδείγματος</b>	<b>6004497</b>
(21) Αρ. Αίτησης Σχ. ή Υπ	20200600037
(22) Ημερομηνία Κατάθεσης	04-06-2020
(15) Ημερομηνία Καταχώρησης	21-12-2020
(73) Δικαιούχος(οι)	<b>1) ΜΙΧΑΛΟΠΟΥΛΟΥ ΝΑΠΟΛΕΟΝΤΑ ΑΝΑΣΤΑΣΙΑ</b> Αγίου Ιωάννου 17 ΜΕΛΙΣΣΙΑ 15127 ΕΛΛΑΔΑ <b>2) ΣΙΔΗΡΟΦΑΓΗΣ ΑΘΑΝΑΣΙΟΥ ΝΙΚΟΛΑΟΣ</b> Αγίου Ιωάννη 17 ΜΕΛΙΣΣΙΑ 15127 ΕΛΛΑΔΑ
<b>(54) Προσδιορισμός Αντικειμένου</b>	<b>ΜΟΤΙΒΑ</b>

*Περισσότερα στοιχεία στην πρώτη δημοσίευση: ΕΛΒΙ (Τεύχος Β): Νοεμβρίου 2020*

---

<b>(11) Αριθμός Πιστοποιητικού Καταχώρησης Σχεδίου ή Υποδείγματος</b>	<b>6004498</b>
(21) Αρ. Αίτησης Σχ. ή Υπ	20200600038
(22) Ημερομηνία Κατάθεσης	05-06-2020
(15) Ημερομηνία Καταχώρησης	21-12-2020
(73) Δικαιούχος(οι)	<b>ΤΣΕΚΛΙΔΗΣ Ν. ΚΑΙ ΣΙΑ Ο.Ε.</b> 26 ΧΛΜ Ε.Ο. ΘΕΣ/ΝΙΚΗΣ-ΚΙΛΚΙΣ Ν.ΣΑΝΤΑ-ΚΙΛΚΙΣ 61100 ΕΛΛΑΔΑ
<b>(54) Προσδιορισμός Αντικειμένου</b>	<b>ΣΥΣΚΕΥΑΣΙΑ ΠΡΟΣΤΑΤΕΥΤΙΚΗΣ ΑΣΠΙΔΑΣ ΠΡΟΣΩΠΟΥ</b>

*Περισσότερα στοιχεία στην πρώτη δημοσίευση: ΕΛΒΙ (Τεύχος Β): Νοεμβρίου 2020*

<b>(11) Αριθμός Πιστοποιητικού Καταχώρησης Σχεδίου ή Υποδείγματος</b>	<b>6004499</b>
(21) Αρ. Αίτησης Σχ. ή Υπ	20200600039
(22) Ημερομηνία Κατάθεσης	10-06-2020
(15) Ημερομηνία Καταχώρησης	21-12-2020
(73) Δικαιούχος(οι)	<b>ΠΑΝΑΓΙΩΤΗΣ ΙΩΑΝΝΗ ΣΑΜΑΡΤΖΗΣ</b> Λεωφ.Κορωπίου Βάρης 11 ΚΟΡΩΠΙ 19400 ΕΛΛΑΔΑ
<b>(54) Προσδιορισμός Αντικειμένου</b>	<b>ΦΟΥΣΚΩΤΟ ΣΚΑΦΟΣ ΜΕ ΠΟΛΥΕΣΤΕΡΙΚΗ ΓΑΣΤΡΑ</b>

*Περισσότερα στοιχεία στην πρώτη δημοσίευση: ΕΔΒΙ (Τεύχος Β): Νοεμβρίου 2020*

<b>(11) Αριθμός Πιστοποιητικού Καταχώρησης Σχεδίου ή Υποδείγματος</b>	<b>6004500</b>
(21) Αρ. Αίτησης Σχ. ή Υπ	20200600040
(22) Ημερομηνία Κατάθεσης	12-06-2020
(15) Ημερομηνία Καταχώρησης	21-12-2020
(73) Δικαιούχος(οι)	<b>PHARMAK ΜΟΝΟΠΡΟΣΩΠΗ ΙΚΕ ΚΑΙ Δ.Τ.</b> <b>PHARMAK ΜΟΝ. ΙΚΕ</b> Καταχά 10 ΑΙΓΙΝΙΟ ΠΙΕΡΙΑΣ 60300 ΕΛΛΑΔΑ
<b>(54) Προσδιορισμός Αντικειμένου</b>	<b>ΣΥΣΚΕΥΗ ΔΙΑΝΟΜΗΣ ΑΝΤΙΣΗΠΤΙΚΟΥ</b>

*Περισσότερα στοιχεία στην πρώτη δημοσίευση: ΕΔΒΙ (Τεύχος Β):*

<b>(11) Αριθμός Πιστοποιητικού Καταχώρησης Σχεδίου ή Υποδείγματος</b>	<b>6004501</b>
(21) Αρ. Αίτησης Σχ. ή Υπ	20200600041
(22) Ημερομηνία Κατάθεσης	25-06-2020
(15) Ημερομηνία Καταχώρησης	21-12-2020
(73) Δικαιούχος(οι)	<b>ΣΠΥΡΙΔΗΣ ΜΗΝΑ ΑΡΙΩΝ</b> Μητροπολίτου Ιακώβου 13Β ΑΘΗΝΑ 14561 ΕΛΛΑΔΑ
<b>(54) Προσδιορισμός Αντικειμένου</b>	<b>ΚΟΣΜΗΜΑΤΑ</b>

*Περισσότερα στοιχεία στην πρώτη δημοσίευση: ΕΔΒΙ (Τεύχος Β): Νοεμβρίου 2020*

**ΕΥΡΕΤΗΡΙΟ ΕΚΔΟΘΕΝΤΩΝ ΣΧΕΔΙΩΝ Ή ΥΠΟΔΕΙΓΜΑΤΩΝ  
ΣΥΜΦΩΝΑ ΜΕ ΤΗΝ ΑΛΦΑΒΗΤΙΚΗ ΣΕΙΡΑ ΤΩΝ ΔΙΚΑΙΟΥΧΩΝ**

<b>Δικαιούχος(οι) (73)</b>	<b>Προσδιορισμός Αντικειμένου Σχεδίου ή Υποδείγματος (54)</b>	<b>Ημερομηνία Καταχώρησης (15)</b>	<b>Αριθμός Πιστοποιητικού Καταχώρησης Σχεδίου ή Υποδείγματος (11)</b>
<b><i>ΡΗΑΡΜΑΚ ΜΟΝΟΠΡΟΣΩΠΗ ΙΚΕ ΚΑΙ Δ.Τ. ΡΗΑΡΜΑΚ ΜΟΝ. ΙΚΕ</i></b>	ΣΥΣΚΕΥΗ ΔΙΑΝΟΜΗΣ ΑΝΤΙΣΗΠΤΙΚΟΥ	21-12-2020	6004500
<b><i>ΒΡΕΝΤΖΟΣ ΕΛΕΥΘΕΡΙΟΥ ΙΩΑΝΝΗΣ</i></b>	ΜΗΧΑΝΗ ΠΑΡΑΣΚΕΥΗΣ ΚΑΦΕ	21-12-2020	6004496
<b><i>ΜΙΧΑΛΟΠΟΥΛΟΥ ΝΑΠΟΛΕΟΝΤΑ ΑΝΑΣΤΑΣΙΑ</i></b>	ΜΟΤΙΒΑ	21-12-2020	6004497
<b><i>ΠΑΝΑΓΙΩΤΗΣ ΙΩΑΝΝΗ ΣΑΜΑΡΤΖΗΣ</i></b>	ΦΟΥΣΚΩΤΟ ΣΚΑΦΟΣ ΜΕ ΠΟΛΥΕΣΤΕΡΙΚΗ ΓΑΣΤΡΑ	21-12-2020	6004499
<b><i>ΣΙΔΗΡΟΦΑΓΗΣ ΑΘΑΝΑΣΙΟΥ ΝΙΚΟΛΑΟΣ</i></b>	ΜΟΤΙΒΑ	21-12-2020	6004497
<b><i>ΣΠΥΡΙΔΗΣ ΜΗΝΑ ΑΡΙΩΝ</i></b>	ΚΟΣΜΗΜΑΤΑ	21-12-2020	6004501
<b><i>ΤΣΕΚΛΙΑΗΣ Ν. ΚΑΙ ΣΙΑ Ο.Ε.</i></b>	ΣΥΣΚΕΥΑΣΙΑ ΠΡΟΣΤΑΤΕΥΤΙΚΗΣ ΑΣΠΙΔΑΣ ΠΡΟΣΩΠΟΥ	21-12-2020	6004498



## ΜΕΡΟΣ Γ'

### ΑΝΑΝΕΩΣΕΙΣ

<b>(11) Αριθμός Πιστοποιητικού Καταχώρησης Σχεδίου ή Υποδείγματος:</b>	<b>6000757</b>
(21) Αρ. Αίτησης Σχ. ή Υπ.:	20000600135
(73) Δικαιούχος(οι):	<b>ΣΩΚΡΑΤΗΣ Δ. ΚΩΝΣΤΑΝΤΙΝΟΥ &amp; ΥΙΟΣ Α.Ε.Εμπόριο -Βιομηχανία Υαλικών και Ειδών οικιακής χρήσης με δ.τ. "YALCO Σ. Δ. ΚΩΝΣΤΑΝΤΙΝΟΥ και ΥΙΟΣ ΑΕ"</b> 5ο χλμ. Εθνικής Οδού Θεσσαλονίκης - Κατερίνης, Δήμος Εχεδώρου (Καλοχώρι) Θεσσαλονίκη 54110 ΕΛΛΑΔΑ
<b>(15) Ημερομηνία Ανανέωσης:</b>	<b>01-06-2020</b>
<b>(17) Περίοδος Προστασίας:</b>	<b>(5η 5ετία)</b>
<b>(18) Ημ. Λήξης Ανανέωσης:</b>	<b>01-06-2025</b>
<b>(11) Αριθμός Πιστοποιητικού Καταχώρησης Σχεδίου ή Υποδείγματος:</b>	<b>6000758</b>
(21) Αρ. Αίτησης Σχ. ή Υπ.:	20000600136
(73) Δικαιούχος(οι):	<b>ΣΩΚΡΑΤΗΣ Δ. ΚΩΝΣΤΑΝΤΙΝΟΥ &amp; ΥΙΟΣ Α.Ε.Εμπόριο -Βιομηχανία Υαλικών και Ειδών οικιακής χρήσης με δ.τ. "YALCO Σ. Δ. ΚΩΝΣΤΑΝΤΙΝΟΥ και ΥΙΟΣ ΑΕ"</b> 5ο χλμ. Εθνικής Οδού Θεσσαλονίκης - Κατερίνης, Δήμος Εχεδώρου (Καλοχώρι) Θεσσαλονίκη 54110 ΕΛΛΑΔΑ
<b>(15) Ημερομηνία Ανανέωσης:</b>	<b>01-06-2020</b>
<b>(17) Περίοδος Προστασίας:</b>	<b>(5η 5ετία)</b>
<b>(18) Ημ. Λήξης Ανανέωσης:</b>	<b>01-06-2025</b>
<b>(11) Αριθμός Πιστοποιητικού Καταχώρησης Σχεδίου ή Υποδείγματος:</b>	<b>6000781</b>
(21) Αρ. Αίτησης Σχ. ή Υπ.:	20000600164
(73) Δικαιούχος(οι):	<b>ΑΛΚΟ ΕΛΛΑΣ ΑΒΕΕ</b> ΘΕΣΗ ΚΥΡΙΑΛΛΟ, ΑΣΠΡΟΠΥΡΓΟΣ ΑΤΤΙΚΗ 193 00 ΕΛΛΑΔΑ
<b>(15) Ημερομηνία Ανανέωσης:</b>	<b>28-06-2020</b>
<b>(17) Περίοδος Προστασίας:</b>	<b>(5η 5ετία)</b>
<b>(18) Ημ. Λήξης Ανανέωσης:</b>	<b>28-06-2025</b>
<b>(11) Αριθμός Πιστοποιητικού Καταχώρησης Σχεδίου ή Υποδείγματος:</b>	<b>6001009</b>
(21) Αρ. Αίτησης Σχ. ή Υπ.:	20000600339
(73) Δικαιούχος(οι):	<b>PROFIL ΑΛΟΥΜΙΝΙΟ Α.Β.Ε.</b> 56 km Ε.Ο. Αθηνών-Λαμίας, ΟΙΝΟΦΥΤΑ ΒΟΙΩΤΙΑ 320 11 ΕΛΛΑΔΑ
<b>(15) Ημερομηνία Ανανέωσης:</b>	<b>22-12-2020</b>
<b>(17) Περίοδος Προστασίας:</b>	<b>(5η 5ετία)</b>
<b>(18) Ημ. Λήξης Ανανέωσης:</b>	<b>22-12-2025</b>

<b>(11) Αριθμός Πιστοποιητικού Καταχώρησης Σχεδίου ή Υποδείγματος:</b>	<b>6001019</b>
(21) Αρ. Αίτησης Σχ. ή Υπ.:	20010600005
(73) Δικαιούχος(οι):	<b>WestRock Dispensing Systems Barcelona, S.L.</b> Via Trajana 25 Barcelona 08020 SPAIN
<b>(15) Ημερομηνία Ανανέωσης:</b>	<b>11-01-2021</b>
<b>(17) Περίοδος Προστασίας:</b>	<b>(5η 5ετία)</b>
<b>(18) Ημ. Λήξης Ανανέωσης:</b>	<b>11-01-2026</b>
<b>(11) Αριθμός Πιστοποιητικού Καταχώρησης Σχεδίου ή Υποδείγματος:</b>	<b>6002170</b>
(21) Αρ. Αίτησης Σχ. ή Υπ.:	20050600201
(73) Δικαιούχος(οι):	<b>ΠΑΝΤ. ΚΟΥΡΜΠΕΛΑΣ ΚΑΙ ΣΙΑ Ε.Ε. ΒΙΟΤΕΧΝΙΑ ΠΛΕΚΤΩΝ ΕΝΔΥΜΑΤΩΝ</b> Αλμιούντος 86 ΑΡΓΥΡΟΥΠΟΛΗ (ΑΤΤΙΚΗΣ) 16451 ΕΛΛΑΔΑ
<b>(15) Ημερομηνία Ανανέωσης:</b>	<b>14-12-2020</b>
<b>(17) Περίοδος Προστασίας:</b>	<b>(4η 5ετία)</b>
<b>(18) Ημ. Λήξης Ανανέωσης:</b>	<b>14-12-2025</b>
<b>(11) Αριθμός Πιστοποιητικού Καταχώρησης Σχεδίου ή Υποδείγματος:</b>	<b>6002171</b>
(21) Αρ. Αίτησης Σχ. ή Υπ.:	20050600200
(73) Δικαιούχος(οι):	<b>ΠΑΝΤ. ΚΟΥΡΜΠΕΛΑΣ ΚΑΙ ΣΙΑ Ε.Ε. ΒΙΟΤΕΧΝΙΑ ΠΛΕΚΤΩΝ ΕΝΔΥΜΑΤΩΝ</b> Αλμιούντος 86 ΑΡΓΥΡΟΥΠΟΛΗ (ΑΤΤΙΚΗΣ) 16451 ΕΛΛΑΔΑ
<b>(15) Ημερομηνία Ανανέωσης:</b>	<b>14-12-2020</b>
<b>(17) Περίοδος Προστασίας:</b>	<b>(4η 5ετία)</b>
<b>(18) Ημ. Λήξης Ανανέωσης:</b>	<b>14-12-2025</b>
<b>(11) Αριθμός Πιστοποιητικού Καταχώρησης Σχεδίου ή Υποδείγματος:</b>	<b>6002182</b>
(21) Αρ. Αίτησης Σχ. ή Υπ.:	20050600213
(73) Δικαιούχος(οι):	<b>ALUMINCO A.E.</b> Θέση Μεγάλη Ράχη ΟΙΝΟΦΥΤΑ (ΒΟΙΩΤΙΑΣ) 32011 ΕΛΛΑΔΑ
<b>(15) Ημερομηνία Ανανέωσης:</b>	<b>23-12-2020</b>
<b>(17) Περίοδος Προστασίας:</b>	<b>(4η 5ετία)</b>
<b>(18) Ημ. Λήξης Ανανέωσης:</b>	<b>23-12-2025</b>
<b>(11) Αριθμός Πιστοποιητικού Καταχώρησης Σχεδίου ή Υποδείγματος:</b>	<b>6002185</b>
(21) Αρ. Αίτησης Σχ. ή Υπ.:	20050600210
(73) Δικαιούχος(οι):	<b>ALUMINCO A.E.</b> Θέση Μεγάλη Ράχη ΟΙΝΟΦΥΤΑ (ΒΟΙΩΤΙΑΣ) 32011 ΕΛΛΑΔΑ
<b>(15) Ημερομηνία Ανανέωσης:</b>	<b>23-12-2020</b>
<b>(17) Περίοδος Προστασίας:</b>	<b>(4η 5ετία)</b>
<b>(18) Ημ. Λήξης Ανανέωσης:</b>	<b>23-12-2025</b>

<b>(11) Αριθμός Πιστοποιητικού Καταχώρησης Σχεδίου ή Υποδείγματος:</b>	<b>6003261</b>
(21) Αρ. Αίτησης Σχ. ή Υπ.:	20100600187
(73) Δικαιούχος(οι):	<b>ΞΥΛΙΝΑΚΗΣ ΕΜΜΑΝΟΥΗΛ ΔΗΜΗΤΡΙΟΣ</b> Νεραντζούλας 23 ΑΧΑΡΝΕΣ (ΑΤΤΙΚΗΣ) 13671 ΕΛΛΑΔΑ
<b>(15) Ημερομηνία Ανανέωσης:</b>	<b>04-11-2020</b>
<b>(17) Περίοδος Προστασίας:</b>	<b>(3η 5ετία)</b>
<b>(18) Ημ. Λήξης Ανανέωσης:</b>	<b>04-11-2025</b>
<b>(11) Αριθμός Πιστοποιητικού Καταχώρησης Σχεδίου ή Υποδείγματος:</b>	<b>6003278</b>
(21) Αρ. Αίτησης Σχ. ή Υπ.:	20100600206
(73) Δικαιούχος(οι):	<b>ΚΑΡΑΤΖΑΣ ΑΝΤΩΝΙΟΥ ΠΕΤΡΟΣ</b> Σκουφά 53 ΝΕΑ ΕΡΥΘΡΑΙΑ (ΑΤΤΙΚΗΣ) 14671 ΕΛΛΑΔΑ
<b>(15) Ημερομηνία Ανανέωσης:</b>	<b>10-12-2020</b>
<b>(17) Περίοδος Προστασίας:</b>	<b>(3η 5ετία)</b>
<b>(18) Ημ. Λήξης Ανανέωσης:</b>	<b>10-12-2025</b>
<b>(11) Αριθμός Πιστοποιητικού Καταχώρησης Σχεδίου ή Υποδείγματος:</b>	<b>6004026</b>
(21) Αρ. Αίτησης Σχ. ή Υπ.:	20150600136
(73) Δικαιούχος(οι):	<b>Α. ΠΑΠΑΧΡΗΣΤΟΥ ΚΑΙ ΥΙΟΙ Ο.Ε. ΜΕ ΔΙΑΚΤΙΡΙΚΟ ΤΙΤΛΟ JEREMY BOY</b> Καραολή και Δημητρίου 16 ΘΕΣΣΑΛΟΝΙΚΗ 54630 ΕΛΛΑΔΑ
<b>(15) Ημερομηνία Ανανέωσης:</b>	<b>04-12-2020</b>
<b>(17) Περίοδος Προστασίας:</b>	<b>(2η 5ετία)</b>
<b>(18) Ημ. Λήξης Ανανέωσης:</b>	<b>04-12-2025</b>
<b>(11) Αριθμός Πιστοποιητικού Καταχώρησης Σχεδίου ή Υποδείγματος:</b>	<b>6004029</b>
(21) Αρ. Αίτησης Σχ. ή Υπ.:	20150600139
(73) Δικαιούχος(οι):	<b>Δ. ΜΑΡΙΑΝΟΣ - Δ. ΚΩΝΣΤΑΝΤΙΝΙΔΟΥ Ο.Ε.</b> Ιπποκράτους 5 ΑΧΑΡΝΕΣ (ΑΤΤΙΚΗΣ) 13675 ΕΛΛΑΔΑ
<b>(15) Ημερομηνία Ανανέωσης:</b>	<b>23-12-2020</b>
<b>(17) Περίοδος Προστασίας:</b>	<b>(2η 5ετία)</b>
<b>(18) Ημ. Λήξης Ανανέωσης:</b>	<b>23-12-2025</b>
<b>(11) Αριθμός Πιστοποιητικού Καταχώρησης Σχεδίου ή Υποδείγματος:</b>	<b>6004030</b>
(21) Αρ. Αίτησης Σχ. ή Υπ.:	20150600140
(73) Δικαιούχος(οι):	<b>Δ. ΜΑΡΙΑΝΟΣ - Δ. ΚΩΝΣΤΑΝΤΙΝΙΔΟΥ Ο.Ε.</b> Ιπποκράτους 5 ΑΧΑΡΝΕΣ (ΑΤΤΙΚΗΣ) 13675 ΕΛΛΑΔΑ
<b>(15) Ημερομηνία Ανανέωσης:</b>	<b>23-12-2020</b>
<b>(17) Περίοδος Προστασίας:</b>	<b>(2η 5ετία)</b>
<b>(18) Ημ. Λήξης Ανανέωσης:</b>	<b>23-12-2025</b>

**(11) Αριθμός Πιστοποιητικού Καταχώρησης Σχεδίου ή Υποδείγματος:** **6004031**

(21) Αρ. Αίτησης Σχ. ή Υπ.: 20150600141

(73) Δικαιούχος(οι): **Δ. ΜΑΡΙΑΝΟΣ - Δ. ΚΩΝΣΤΑΝΤΙΝΙΔΟΥ Ο.Ε.**  
Ιπποκράτους 5 ΑΧΑΡΝΕΣ (ΑΤΤΙΚΗΣ) 13675 ΕΛΛΑΔΑ

**(15) Ημερομηνία Ανανέωσης:** **23-12-2020**

**(17) Περίοδος Προστασίας:** **(2η 5ετία)**

**(18) Ημ. Λήξης Ανανέωσης:** **23-12-2025**

---

**(11) Αριθμός Πιστοποιητικού Καταχώρησης Σχεδίου ή Υποδείγματος:** **6004032**

(21) Αρ. Αίτησης Σχ. ή Υπ.: 20150600142

(73) Δικαιούχος(οι): **Δ. ΜΑΡΙΑΝΟΣ - Δ. ΚΩΝΣΤΑΝΤΙΝΙΔΟΥ Ο.Ε.**  
Ιπποκράτους 5 ΑΧΑΡΝΕΣ (ΑΤΤΙΚΗΣ) 13675 ΕΛΛΑΔΑ

**(15) Ημερομηνία Ανανέωσης:** **23-12-2020**

**(17) Περίοδος Προστασίας:** **(2η 5ετία)**

**(18) Ημ. Λήξης Ανανέωσης:** **23-12-2025**

---

## ΜΕΡΟΣ Δ'

### ΛΗΞΕΙΣ

<b>(11) Αριθμός Πιστοποιητικού Καταχώρησης Σχεδίου ή Υποδείγματος:</b>	<b>6002054</b>
(21) Αρ. Αίτησης Σχ. ή Υπ:	20050600085
<b>(73) Δικαιούχος(οι):</b>	<b>ΚΑΡΑΤΖΗ ΒΙΟΜΗΧΑΝΙΚΕΣ ΞΕΝΟΔΟΧΕΙΑΚΕΣ ΕΠΙΧΕΙΡΗΣΕΙΣ Α.Ε.</b> Τ.Θ. 1490, Μελιδοχώρι, Δήμος Ν. Καζαντζάκη ΗΡΑΚΛΕΙΟ ΚΡΗΤΗΣ 71110 ΕΛΛΑΔΑ
(18) Ημερομηνία Λήξης:	20-05-2020
<b>(11) Αριθμός Πιστοποιητικού Καταχώρησης Σχεδίου ή Υποδείγματος:</b>	<b>6003162</b>
(21) Αρ. Αίτησης Σχ. ή Υπ:	20100600090
<b>(73) Δικαιούχος(οι):</b>	<b>ΓΡΙΖΑΣ ΔΗΜΗΤΡΙΟΥ ΚΩΝΣΤΑΝΤΙΝΟΣ</b> Μιχ.Στ. Παπακωνσταντίνου 18 ΠΑΙΑΝΙΑ (ΑΤΤΙΚΗΣ) 19002 ΕΛΛΑΔΑ
(18) Ημερομηνία Λήξης:	05-05-2020
<b>(11) Αριθμός Πιστοποιητικού Καταχώρησης Σχεδίου ή Υποδείγματος:</b>	<b>6003163</b>
(21) Αρ. Αίτησης Σχ. ή Υπ:	20100600091
<b>(73) Δικαιούχος(οι):</b>	<b>ΜΟΡΑΛΗ ΓΕΩΡΓΙΟΥ ΧΡΙΣΤΙΝΑ</b> Αδάνων 5 ΑΓΙΟΣ ΣΤΕΦΑΝΟΣ (ΑΤΤΙΚΗΣ) 14565 ΕΛΛΑΔΑ
(18) Ημερομηνία Λήξης:	11-05-2020
<b>(11) Αριθμός Πιστοποιητικού Καταχώρησης Σχεδίου ή Υποδείγματος:</b>	<b>6003177</b>
(21) Αρ. Αίτησης Σχ. ή Υπ:	20100600107
<b>(73) Δικαιούχος(οι):</b>	<b>ΔΗΜΟΥ ΑΧΙΛΛΕΑ ΝΙΚΟΛΑΟΣ</b> 32ο Χλμ Εθνικής Οδού Αθηνών-Λαμίας ΚΑΠΠΑΝΔΡΙΤΙ (ΑΤΤΙΚΗΣ) 19014 ΕΛΛΑΔΑ
(18) Ημερομηνία Λήξης:	31-05-2020
<b>(11) Αριθμός Πιστοποιητικού Καταχώρησης Σχεδίου ή Υποδείγματος:</b>	<b>6003178</b>
(21) Αρ. Αίτησης Σχ. ή Υπ:	20100600098
<b>(73) Δικαιούχος(οι):</b>	<b>ΠΕΤΡΙΔΗΣ ΑΒΕΕ</b> Άγιος Αθανάσιος, ΑΓΙΟΣ ΑΘΑΝΑΣΙΟΣ (ΘΕΣΣΑΛΟΝΙΚΗΣ) 57003 ΕΛΛΑΔΑ
(18) Ημερομηνία Λήξης:	14-05-2020
<b>(11) Αριθμός Πιστοποιητικού Καταχώρησης Σχεδίου ή Υποδείγματος:</b>	<b>6003179</b>
(21) Αρ. Αίτησης Σχ. ή Υπ:	20100600123
<b>(73) Δικαιούχος(οι):</b>	<b>OLYMPIA-ELECTRONICS Ν.ΛΑΚΑΣΑΣ-Π.ΑΡΒΑΝΙΤΙΔΗΣ Α.Ε.</b> 72ο χλμ Π.Ε.Ο. Θεσσαλονίκης-Κατερίνης ΚΟΛΙΝΔΡΟΣ (ΠΙΕΡΙΑΣ) 60061 ΕΛΛΑΔΑ
(18) Ημερομηνία Λήξης:	31-05-2020

<b>(11) Αριθμός Πιστοποιητικού Καταχώρησης Σχεδίου ή Υποδείγματος:</b>	<b>6003949</b>
(21) Αρ. Αίτησης Σχ. ή Υπ.:	20150600054
<b>(73) Δικαιούχος(οι):</b>	<b>ΖΩΓΚΟΣ ΑΝΤΩΝΙΟΥ ΠΑΝΑΓΙΩΤΗΣ</b> Υδρα ΥΔΡΑ (ΑΤΤΙΚΗΣ) 18040 ΕΛΛΑΔΑ
(18) Ημερομηνία Λήξης:	06-05-2020
<b>(11) Αριθμός Πιστοποιητικού Καταχώρησης Σχεδίου ή Υποδείγματος:</b>	<b>6003950</b>
(21) Αρ. Αίτησης Σχ. ή Υπ.:	20150600055
<b>(73) Δικαιούχος(οι):</b>	<b>ΠΑΠΟΥΤΣΗ ΕΥΑΓΓΕΛΙΑ</b> Χρυσοστόμου Σμύρνης 14 ΧΑΛΑΝΔΡΙ (ΑΤΤΙΚΗΣ) 15233 ΕΛΛΑΔΑ
(18) Ημερομηνία Λήξης:	11-05-2020
<b>(11) Αριθμός Πιστοποιητικού Καταχώρησης Σχεδίου ή Υποδείγματος:</b>	<b>6003951</b>
(21) Αρ. Αίτησης Σχ. ή Υπ.:	20150600056
<b>(73) Δικαιούχος(οι):</b>	<b>ΧΡΟΝΟΠΟΥΛΟΣ ΙΩΑΝΝΗ ΠΑΝΤΕΛΗΣ</b> Ιάσωνος 8 ΝΕΑ ΣΜΥΡΝΗ (ΑΤΤΙΚΗΣ) 17123 ΕΛΛΑΔΑ
(18) Ημερομηνία Λήξης:	11-05-2020
<b>(11) Αριθμός Πιστοποιητικού Καταχώρησης Σχεδίου ή Υποδείγματος:</b>	<b>6003955</b>
(21) Αρ. Αίτησης Σχ. ή Υπ.:	20150600060
<b>(73) Δικαιούχος(οι):</b>	<b>ΣΟΥΚΟΣ ΚΩΝΣΤΑΝΤΙΝΟΥ ΝΙΚΟΛΑΟΣ</b> 9ο χλμ ΠΕΘ Λάρισας-Θεσ/κης ΛΑΡΙΣΑ (ΛΑΡΙΣΑΣ) 41500 ΕΛΛΑΔΑ
(18) Ημερομηνία Λήξης:	12-05-2020
<b>(11) Αριθμός Πιστοποιητικού Καταχώρησης Σχεδίου ή Υποδείγματος:</b>	<b>6003957</b>
(21) Αρ. Αίτησης Σχ. ή Υπ.:	20150600062
<b>(73) Δικαιούχος(οι):</b>	<b>ΚΩΣΤΑΡΑ ΠΑΝΑΓΙΩΤΗ ΦΩΤΕΙΝΗ</b> Φαναρίου (Τ.Θ.1921) ΜΑΡΑΘΩΝΑΣ (ΑΤΤΙΚΗΣ) 19007 ΕΛΛΑΔΑ
(18) Ημερομηνία Λήξης:	14-05-2020
<b>(11) Αριθμός Πιστοποιητικού Καταχώρησης Σχεδίου ή Υποδείγματος:</b>	<b>6003958</b>
(21) Αρ. Αίτησης Σχ. ή Υπ.:	20150600063
<b>(73) Δικαιούχος(οι):</b>	<b>1) ΠΑΛΗΣ ΙΑΣΩΝ-ΙΩΣΗΦ</b> Ηρώων Πολυτεχνείου 82 ΧΑΛΑΝΔΡΙ (ΑΤΤΙΚΗΣ) 15231 ΕΛΛΑΔΑ <b>2) ΠΑΛΗΣ ΑΛΕΞΑΝΔΡΟΣ-ΒΙΚΕΝΤΙΟΣ</b> Ηρώων Πολυτεχνείου 82 ΧΑΛΑΝΔΡΙ (ΑΤΤΙΚΗΣ) 15231 ΕΛΛΑΔΑ
(18) Ημερομηνία Λήξης:	20-05-2020

## ΜΕΡΟΣ Ε'

### ΜΕΤΑΒΟΛΕΣ

---

#### ΑΙΤΗΣΕΙΣ/ΧΟΡΗΓΗΣΕΙΣ

---

#### ΑΔΕΙΑ ΕΚΜΕΤΑΛΛΕΥΣΗΣ

---

**Υποκατηγορία Μεταβολής :** Ολική  
**(21) Αριθμός Αίτησης Σχεδίου ή**  
**Υποδείγματος:** 20120600058  
**(11) Αριθμός Πιστοποιητικού**  
**Καταχώρησης Σχεδίου ή Υποδείγματος:** 6003488

Ο δικαιούχος ΑΛΕΞΙΟΣ ΡΟΤΣΚΟΣ παραχώρησε την αποκλειστική άδεια εκμετάλλευσης στην εταιρεία "ΡΟΤΣΚΟΣ ΑΛΕΞΙΟΣ ΚΑΙ ΣΙΑ Ε.Ε. με δ.τ. ΞΥΛΟ ΚΑΙ ΗΧΟΣ" που εδρεύει στην Λεωφόρο Στρατού 127, 56535 Πολίχνη, Ν. ΘΕΣΣΑΛΟΝΙΚΗΣ. Κατά τα λοιπά ισχύουν οι όροι του κατατεθειμένου ιδιωτικού συμφωνητικού, με βεβαιωμένη ημερομηνία την 06.06.2012

---

#### ΑΝΑΝΕΩΣΗ ΑΔΕΙΑΣ ΕΚΜΕΤΑΛΛΕΥΣΗΣ

---

**Υποκατηγορία Μεταβολής :** Ολική  
**(21) Αριθμός Αίτησης Σχεδίου ή**  
**Υποδείγματος:** 20120600058  
**(11) Αριθμός Πιστοποιητικού**  
**Καταχώρησης Σχεδίου ή Υποδείγματος:** 6003488

Ο δικαιούχος ΑΛΕΞΙΟΣ ΡΟΤΣΚΟΣ ανανέωσε την παραχώρηση της αποκλειστικής άδειας εκμετάλλευσης στην εταιρεία "ΡΟΤΣΚΟΣ ΑΛΕΞΙΟΣ ΚΑΙ ΣΙΑ Ε.Ε. με δ.τ. ΞΥΛΟ ΚΑΙ ΗΧΟΣ" που εδρεύει στην Λεωφόρο Στρατού 127, 56535 Πολίχνη, Ν. ΘΕΣΣΑΛΟΝΙΚΗΣ. Κατά τα λοιπά ισχύουν οι όροι του κατατεθειμένου ιδιωτικού συμφωνητικού, με βεβαιωμένη ημερομηνία την 16.12.2019

**ΜΕΡΟΣ ΣΤ'**

**ΔΙΟΡΘΩΣΕΙΣ ΚΑΙ ΕΠΑΝΑΔΗΜΟΣΙΕΥΣΕΙΣ**

---

**ΔΙΟΡΘΩΣΕΙΣ**

---

**ΟΥΔΕΜΙΑ**



---

**ΕΠΑΝΑΛΗΜΟΣΙΕΥΣΕΙΣ**

---

**ΟΥΔΕΜΙΑ**

**ΜΕΡΟΣ Ζ'**

*ΑΝΑΚΟΙΝΩΣΕΙΣ - ΣΥΝΔΡΟΜΕΣ*

---

**ΟΥΔΕΜΙΑ**

## ΣΥΝΔΡΟΜΕΣ ΓΙΑ ΤΟ ΕΔΒΙ

- α) Σε οπτικό δίσκο (CD), ως εξής: Τεύχη Α' και Β' μαζί ανά δίσκο..... ΕΥΡΩ 2,00
- Ετήσια συνδρομή Εσωτερικού για τα Τεύχη Α' και Β' μαζί..... ΕΥΡΩ 22,00
- Ετήσια συνδρομή Εξωτερικού για τα Τεύχη Α' και Β' μαζί..... ΕΥΡΩ 44,00
- β) Ετήσια συνδρομή για τα Τεύχη Α' και Β' μαζί σε έντυπη μορφή και σε οπτικό δίσκο (CD) ταυτόχρονα.
- Ετήσια συνδρομή Εσωτερικού..... ΕΥΡΩ 77,00
- Ετήσια συνδρομή Εξωτερικού..... ΕΥΡΩ 154,00
- γ) Ετήσια συνδρομή για την πρόσβαση και στα δύο Τεύχη του ΕΔΒΙ στις ιστοσελίδες του ΟΒΙ..... ΕΥΡΩ 0,00

Κάθε ενδιαφερόμενος μπορεί να προμηθεύεται το ΕΔΒΙ ή να ζητήσει να γίνει συνδρομητής από τον:

Οργανισμό Βιομηχανικής Ιδιοκτησίας (ΟΒΙ)  
Γιάννη Σταυρουλάκη 5 (πρώην Παντανάσσης)  
151 25 Παράδεισος Αμαρουσίου  
τηλ.: 2106828231

## SUBSCRIPTIONS FOR THE INDUSTRIAL PROPERTY BULLETIN

- a) On compact disc (CD): Volume A' and B', price per disc..... EURO 2,00
- Annual domestic subscription for both Volumes (A' and B')..... EURO 22,00
- Annual foreign subscription for both Volumes (A' and B')..... EURO 44,00
- b) Annual subscription for both Volumes (A' and B') in printed form  
and on compact disc (CD) simultaneously.
- Annual domestic subscription..... EURO 77,00
- Annual foreign subscription..... EURO 154,00
- c) Annual subscription for access to both Volumes (A' and B')  
displayed on the OBI's website pages..... EURO 0,00

For bulletin purchasing or subscription information, please contact:

5, Gianni Stavroulaki str. (former Pandanassis str.)  
151 25 Paradissos Amarousiou  
Athens - Greece  
Tel.:+30(210)6828231