



ΟΡΓΑΝΙΣΜΟΣ  
ΒΙΟΜΗΧΑΝΙΚΗΣ  
ΙΔΙΟΚΤΗΣΙΑΣ

ΕΙΔΙΚΟ ΔΕΛΤΙΟ ΒΙΟΜΗΧΑΝΙΚΗΣ ΙΔΙΟΚΤΗΣΙΑΣ

ΤΕΥΧΟΣ Β'  
ΣΧΕΔΙΑ ΚΑΙ ΥΠΟΔΕΙΓΜΑΤΑ

ΙΑΝΟΥΑΡΙΟΣ 2000





**ΟΡΓΑΝΙΣΜΟΣ  
ΒΙΟΜΗΧΑΝΙΚΗΣ  
ΙΔΙΟΚΤΗΣΙΑΣ**

Παντανάσσης 5  
151 25 Παράδεισος Αμαρουσίου

ΤΕΛΕΦΑΞ: 6819231

ΤΗΛΕΦΩΝΑ:

ΓΕΝΙΚΕΣ ΠΛΗΡΟΦΟΡΙΕΣ: 6183500

ΚΑΤΑΘΕΣΕΙΣ: 6183593

ΤΕΛΗ: 6183594

ΕΞΕΤΑΣΤΕΣ: 6183595

ΛΟΓΙΣΤΗΡΙΟ: 6183596

ΝΟΜΙΚΑ ΘΕΜΑΤΑ: 6183597

ΤΕΧΝΙΚΗ ΠΛΗΡΟΦΟΡΗΣΗ: 6183598

ΔΗΜΟΣΙΕΣ ΣΧΕΣΕΙΣ: 6183599

Επιμέλεια - Έκδοση:

Οργανισμός Βιομηχανικής Ιδιοκτησίας (ΟΒΙ)

Εκτύπωση: Γραφικές Τέχνες ΛΥΧΝΟΣ Ε.Π.Ε.

Πλ. Θεάτρου 24 - 105 52 Αθήνα - τηλ. 3214766

© Οργανισμός Βιομηχανικής Ιδιοκτησίας (ΟΒΙ)  
29 ΦΕΒΡΟΥΑΡΙΟΥ 2000

**ISSN 1105 - 0012**



**INDUSTRIAL  
PROPERTY  
ORGANISATION**

5 Pandanassis Str.,  
GR 151 25, Paradissos Amaroussiou Athens, Greece

TELEFAX: 6819231

TELEPHONES:

GENERAL INFORMATION: (00301) 6183500

RECEIVING OFFICE: (00301) 6183593

FEES: (00301) 6183594

EXAMINERS: (00301) 6183595

ACCOUNTS OFFICE: (00301) 6183596

LEGAL MATTERS: (00301) 6183597

TECHNICAL INFORMATION: (00301) 6183598

PUBLIC RELATIONS: (00301) 6183599

Editor - Publisher:

Industrial Property Organisation (OBI)

Printed by: Graphic Arts LICHNOS LTD.

24, Pl. Theatrou - 105 52 Athens - tel. 3214766

© Industrial Property Organisation (OBI)  
February 29, 2000

## **ΕΙΣΑΓΩΓΙΚΟ ΣΗΜΕΙΩΜΑ**

Το Ειδικό Δελτίο Βιομηχανικής Ιδιοκτησίας αποτελείται από 2 διαφορετικά τεύχη:

Το ΤΕΥΧΟΣ Α' στο οποίο δημοσιεύονται σε μηνιαία βάση οι Ευρεσιτεχνίες που προστατεύονται στην Ελλάδα και

Το ΤΕΥΧΟΣ Β' στο οποίο δημοσιεύονται αντίστοιχα, σε μηνιαία βάση, τα Σχέδια και Υποδείγματα που προστατεύονται στην Ελλάδα με αποκλειστικά δικαιώματα εκμετάλλευσης.

Τα δύο αυτά τεύχη, ενώ αποτελούν μέρη ενός ενιαίου Δελτίου, λειτουργούν και διατίθενται σαν ξεχωριστές εκδόσεις, ακολουθώντας ως προς το περιεχόμενό τους τις επιταγές της σχετικής ισχύουσας νομοθεσίας.



**ΠΕΡΙΕΧΟΜΕΝΑ**

ΙΑΝΟΥΑΡΙΟΣ 2000

	Σελ
Ανάλυση κωδικών αριθμών .....	5
Συντμήσεις .....	5
<b>ΜΕΡΟΣ Α'</b>	
<b>ΚΑΤΑΧΩΡΗΜΕΝΕΣ ΑΙΤΗΣΕΙΣ ΣΧΕΔΙΩΝ ΚΑΙ ΥΠΟΔΕΙΓΜΑΤΩΝ</b>	
– Αιτήσεις Σχεδίων και Υποδειγμάτων .....	7
– Ευρετήριο αιτήσεων σύμφωνα με την αλφαβητική σειρά των καταθετών .....	42
<b>ΜΕΡΟΣ Β'</b>	
<b>ΧΟΡΗΓΗΣΕΙΣ ΠΙΣΤΟΠΟΙΗΤΙΚΩΝ ΚΑΤΑΧΩΡΗΣΗΣ ΣΧΕΔΙΩΝ ΚΑΙ ΥΠΟΔΕΙΓΜΑΤΩΝ</b>	
– Πιστοποιητικά καταχώρησης σχεδίων ή υποδειγμάτων .....	43
– Ευρετήριο πιστοποιητικών καταχώρησης σχεδίων ή υποδειγμάτων σύμφωνα με την αλφαβητική σειρά των καταθετών .....	49
<b>ΜΕΡΟΣ Γ'</b>	
<b>ΑΝΑΝΕΩΣΕΙΣ</b> .....	50
<b>ΜΕΡΟΣ Δ'</b>	
<b>ΜΕΤΑΒΟΛΕΣ</b>	
– Πιστοποιητικά καταχώρησης σχεδίου ή υποδείγματος .....	51
<b>ΜΕΡΟΣ Ε'</b>	
<b>ΕΚΠΤΩΣΕΙΣ - ΑΝΑΚΛΗΣΕΙΣ ΕΚΠΤΩΣΕΩΝ</b> .....	52
<b>ΜΕΡΟΣ ΣΤ'</b>	
<b>ΑΚΥΡΩΣΕΙΣ</b>	
– Διορθώσεις .....	53
– Συνδρομές .....	54

**CONTENTS**

JANUARY 2000

	Page
Inid codes .....	5
Abbreviations .....	5
<b>PART A</b>	
<b>REGISTERED DESIGN APPLICATIONS</b>	
– Design Applications .....	7
– Design Application Index in alphabetical order of the applicant .....	42
<b>PART B</b>	
<b>GRANTS OF DESIGN REGISTRATION CERTIFICATES</b>	
– Design registration certificates .....	43
– Index of design registration certificates in alphabetical order of the applicant .....	49
<b>PART C</b>	
<b>RENEWALS</b> .....	50
<b>PART D</b>	
<b>MODIFICATIONS</b>	
– Design registration certificates .....	51
<b>PART E</b>	
<b>FORFEITURES - REVOCATION OF FORFEITURES</b> .....	52
<b>PART F</b>	
<b>ANNULMENTS</b>	
– Corrections .....	53
– Subscriptions .....	54



<b>ΚΩΔΙΚΟΙ ΑΡΙΘΜΟΙ</b>	<b>INID CODES</b>
(15) Ημερομηνία καταχώρησης	(15) Registration date
(17) Ημερομηνία λήξης 1ης πενταετίας ή ανανέωσης προστασίας σε επόμενη πενταετία	(17) Date of expiration of the 1st five-year period, or renewal for further five-year periods
(21) Αριθμός Αίτησης Σχεδίου ή Υποδείγματος	(21) Design application number
(28) Αριθμός Σχεδίων/Υποδειγμάτων	(28) Number of designs
(30) Συμβατικές προτεραιότητες	(30) Priority
(45) Ημερομηνία λήξης αναβολής δημοσίευσης	(45) Date of expiration of deferment
(51) Διεθνής Ταξινόμηση	(51) Class and subclass of the Locarno Classification
(54) Προσδιορισμός αντικειμένου	(54) Designation of articles
(71) Καταθέτης	(71) Applicant
(72) Δημιουργός	(72) Creator
(73) Δικαιούχος	(73) Owner
(74) Πληρεξούσιος	(74) Attorney
(74) Αντίκλητος	(74) Representative

#### ΣΥΝΤΜΗΣΕΙΣ

ΟΒΙ: Οργανισμός Βιομηχανικής Ιδιοκτησίας  
 ΕΔΒΙ: Ειδικό Δελτίο Βιομηχανικής Ιδιοκτησίας  
 Δ.Σ.: Διοικητικό Συμβούλιο  
 ΣΧ. ή ΥΠ.: Σχέδιο ή Υπόδειγμα  
 ΚΑΤ/ΡΗΣΗ: Καταχώρηση  
 ΑΡ.ΑΙΤ.: Αριθμός αίτησης  
 ΑΝΤ/ΜΕΝΟΥ: Αντικείμενου





**ΜΕΡΟΣ Α΄**  
**ΚΑΤΑΧΩΡΗΜΕΝΕΣ ΑΙΤΗΣΕΙΣ ΣΧΕΔΙΩΝ ΚΑΙ ΥΠΟΔΕΙΓΜΑΤΩΝ**

**ΑΙΤΗΣΕΙΣ ΣΧΕΔΙΩΝ ΚΑΙ ΥΠΟΔΕΙΓΜΑΤΩΝ**

- (21) Αρ. Αίτησης Σχ. ή Υπ.: 990600163  
(15) Ημερ. Καταχώρησης: 03/08/1999  
(17) Ημερ. Λήξης 1ης πενταετίας: 03/08/2004  
(71) Καταθέτης(ες): ΚΕΦΑΛΑ ΒΑΣΙΛΕΙΟΥ ΧΡΥΣΟΥΛΑ  
Περικλέους 39, ΧΟΛΑΡΓΟΣ, ΑΤΤΙΚΗ, 155 61, ΕΛΛΑΣ  
(30) Συμβ. Προτεραιότητα(ες): –  
(72) Δημιουργός(οι): ΚΕΦΑΛΑ ΒΑΣΙΛΕΙΟΥ ΧΡΥΣΟΥΛΑ  
(74) Πληρεξούσιος: –  
(74) Αντίκλητος: –  
(28) Αριθμός Σχεδίων/Υποδειγμάτων: 2  
(51) Διεθνής Ταξινόμηση: 14-02  
(54) Προσδιορισμός αντικειμένου:  
ΠΟΛΥΜΗΧΑΝΗ ΠΑΡΟΥΣΙΑΣΗΣ-ΠΛΗΡΟΦΟΡΗΣΗΣ-  
ΤΗΛΕΠΙΚΟΙΝΩΝΙΑΣ

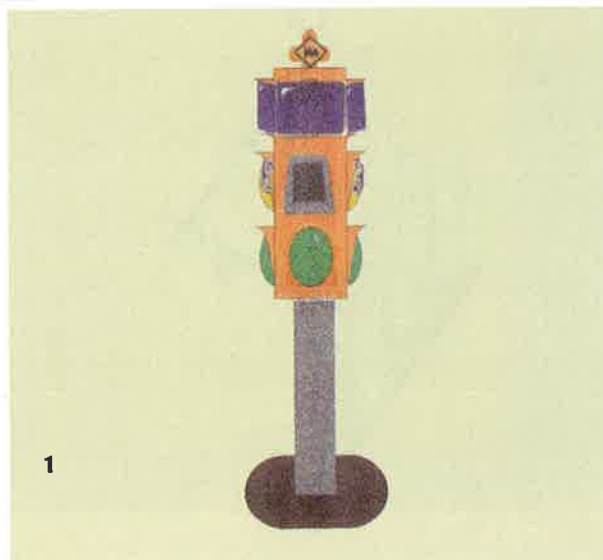

- (21) Αρ. Αίτησης Σχ. ή Υπ.: 990600164  
(15) Ημερ. Καταχώρησης: 04/08/1999  
(17) Ημερ. Λήξης 1ης πενταετίας: 04/08/2004  
(71) Καταθέτης(ες): PROFIL ΑΛΟΥΜΙΝΙΟΝ Α.Β.Ε.  
56χλμ Ε.Ο. Αθηνών-Λαμίας, ΟΙΝΟΦΥΤΑ,  
ΒΟΙΩΤΙΑ, 320 11, ΕΛΛΑΣ  
(30) Συμβ. Προτεραιότητα(ες): –  
(72) Δημιουργός(οι): ΤΣΙΡΑΚΙΑΝ ΓΡΗΓΟΡΗΣ  
(74) Πληρεξούσιος: –  
(74) Αντίκλητος: ΑΡΒΑΝΙΤΗΣ ΠΙΑΝΝΗΣ  
56χλμ Ε.Ο. Αθηνών-Λαμίας ΟΙΝΟΦΥΤΑ ΒΟΙΩΤΙΑΣ 320 11  
(28) Αριθμός Σχεδίων/Υποδειγμάτων: 34  
(51) Διεθνής Ταξινόμηση: 25-01  
(54) Προσδιορισμός αντικειμένου:  
ΗΧΟΘΕΡΜΟΔΙΑΚΟΠΤΟΜΕΝΟ ΣΥΣΤΗΜΑ ΑΛΟΥΜΙΝΙΟΥ

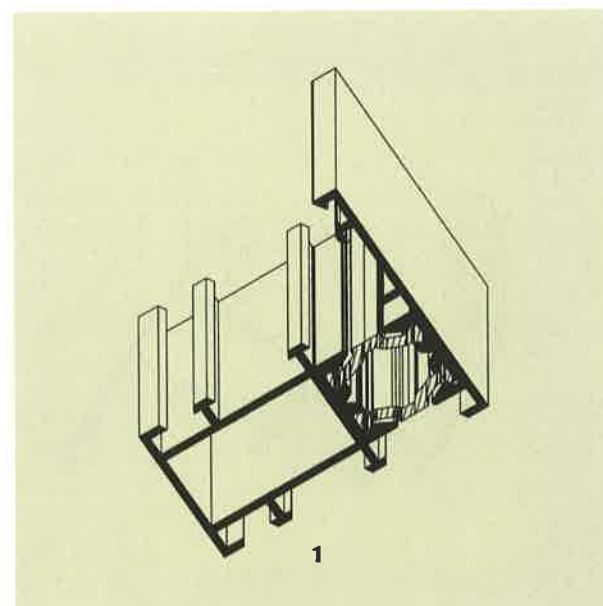

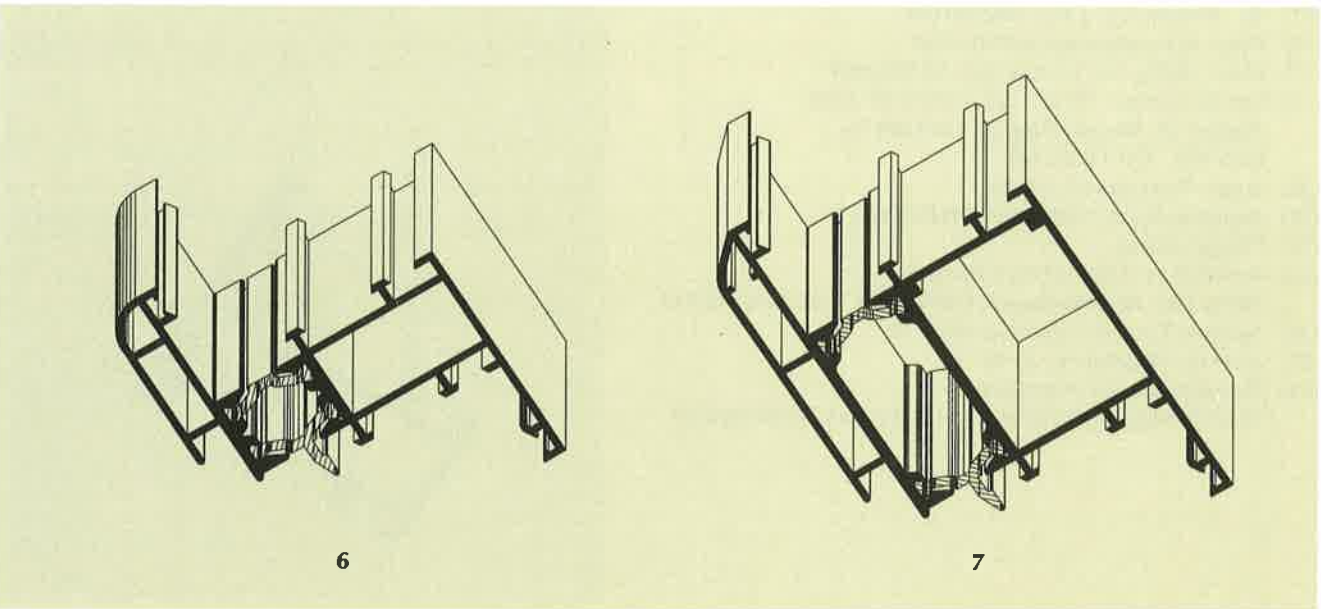
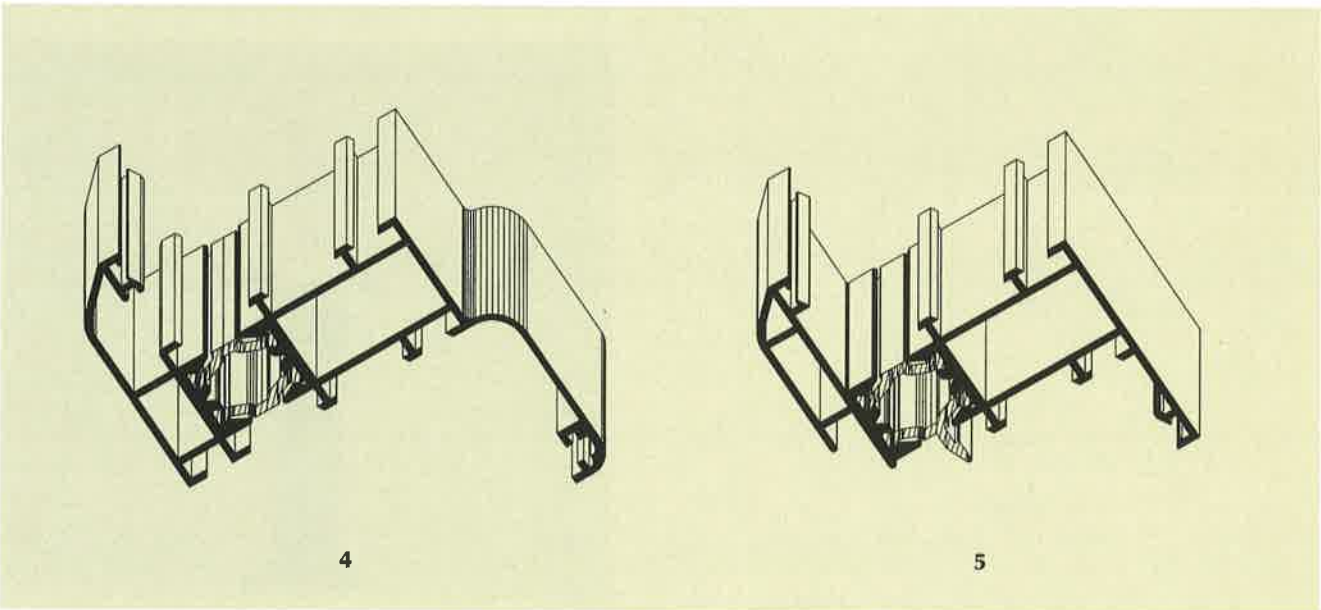
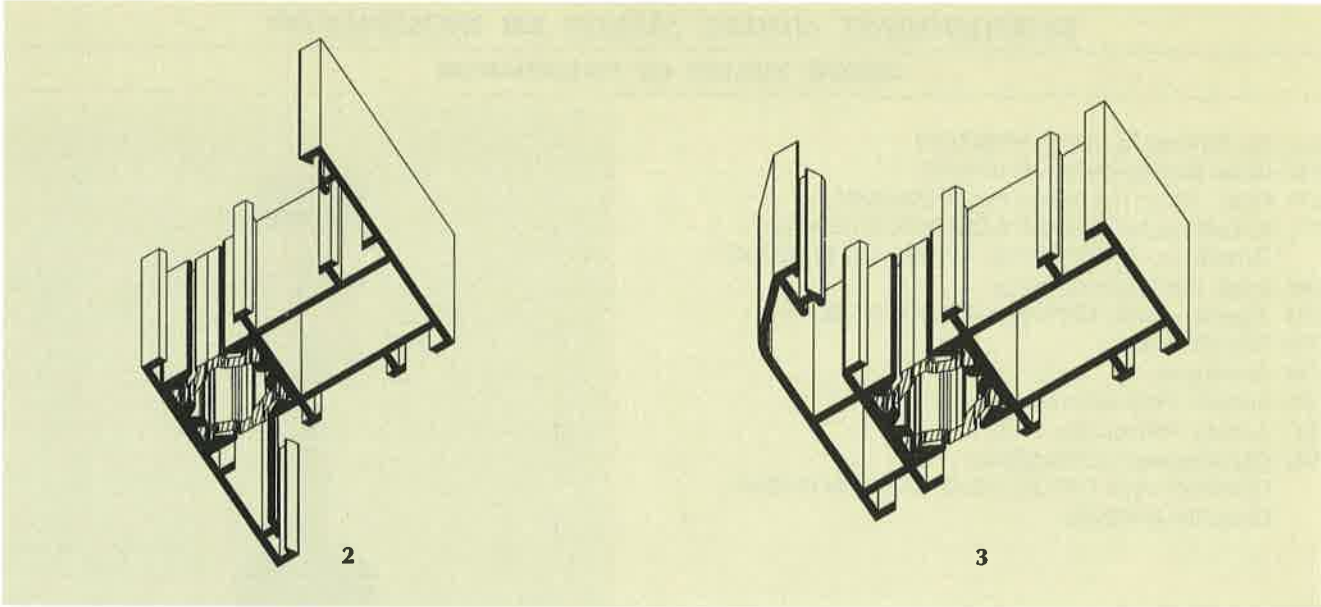

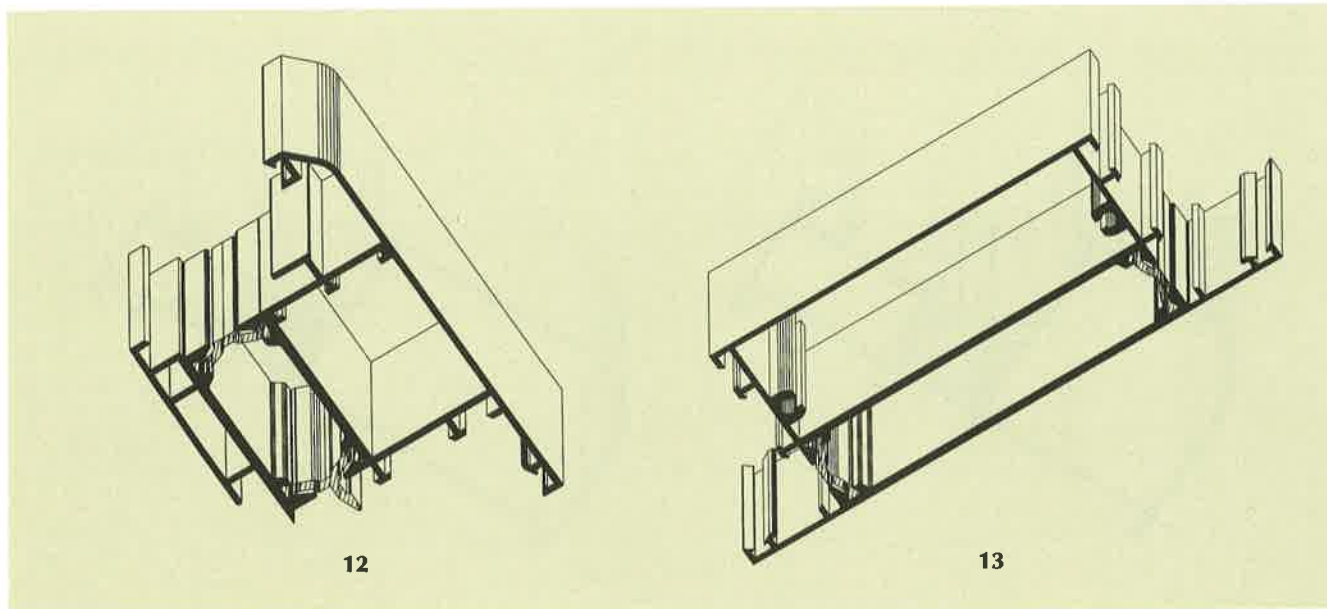
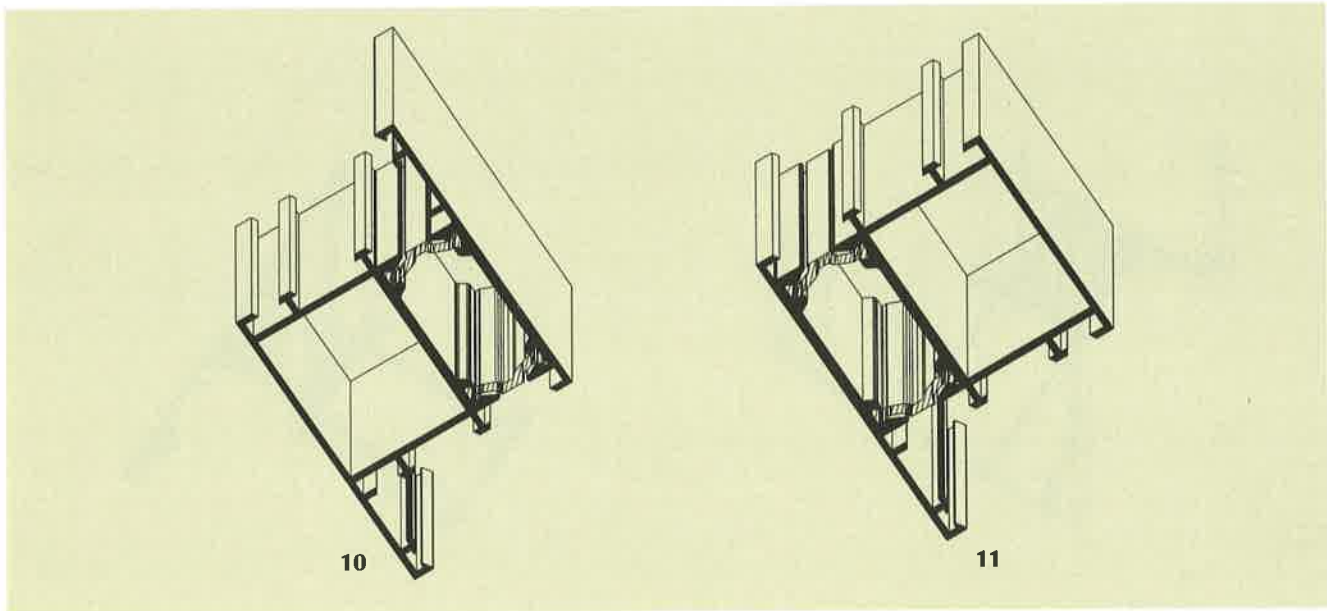
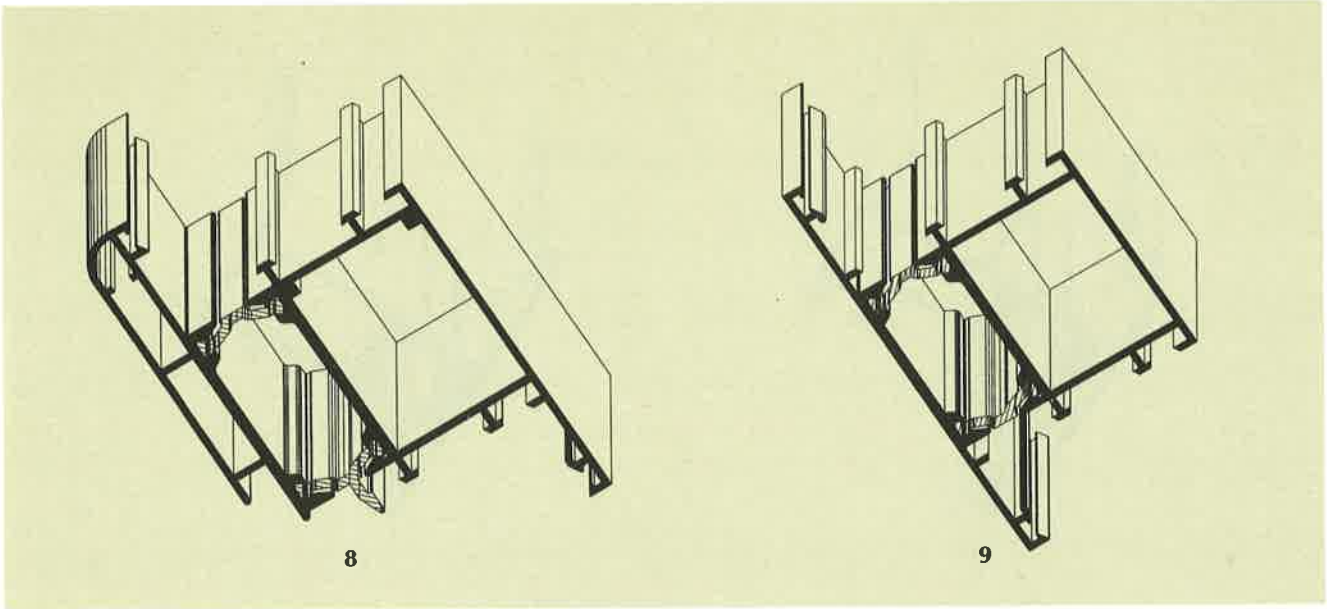

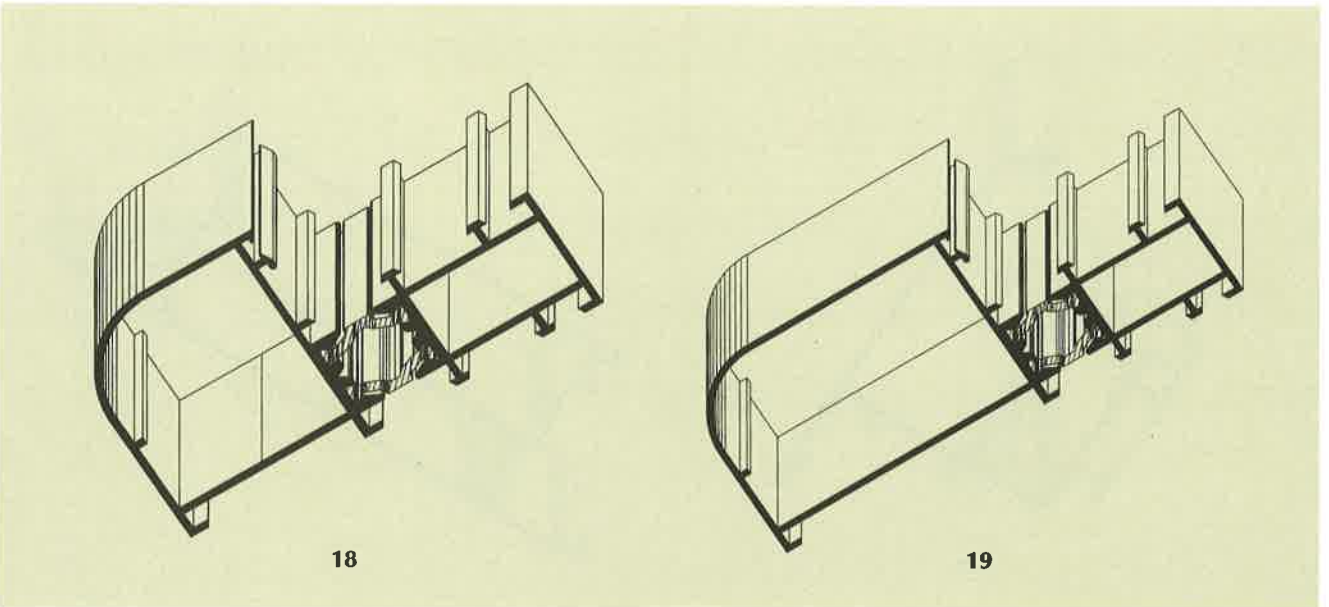
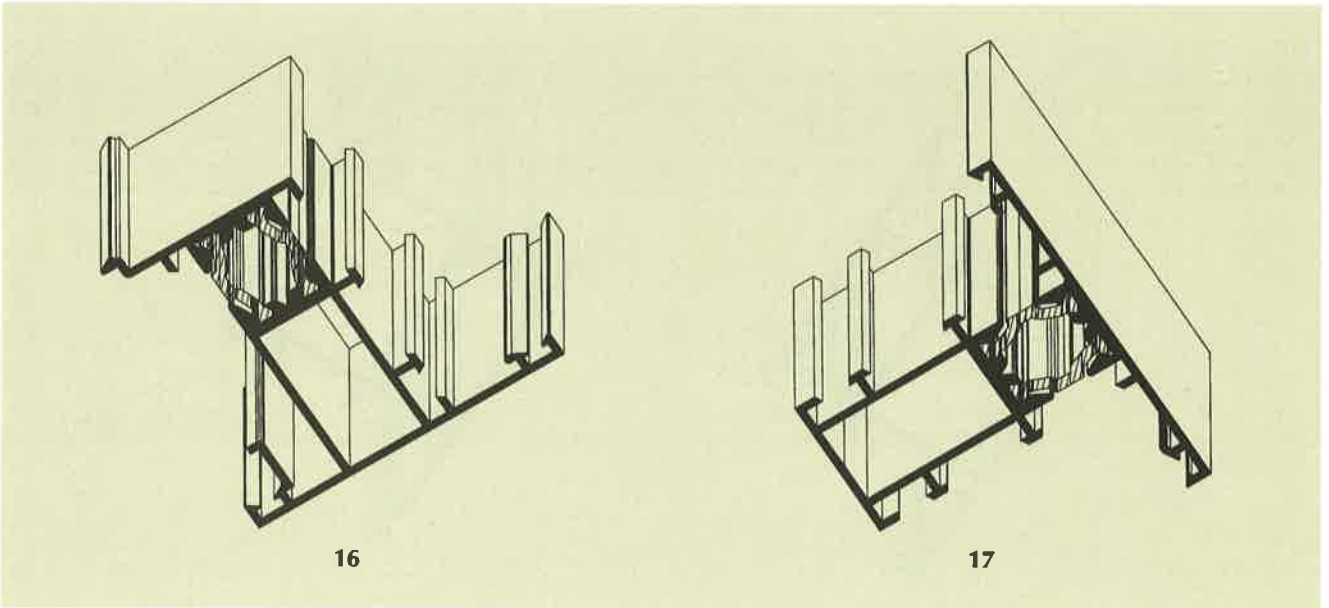
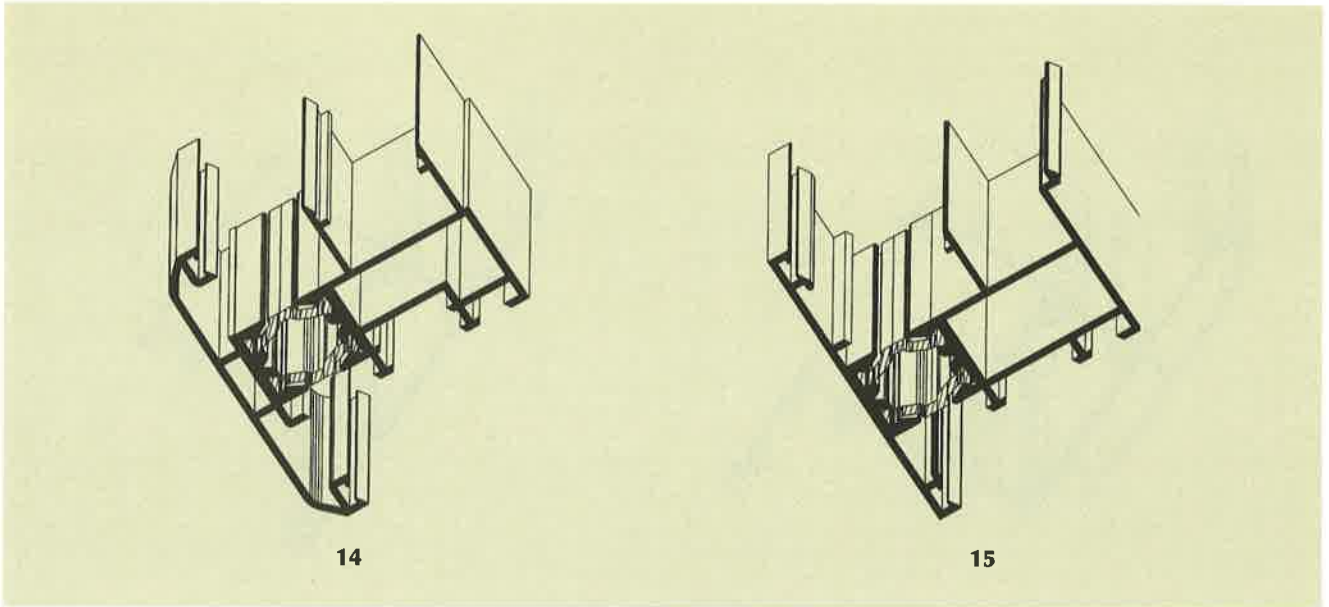



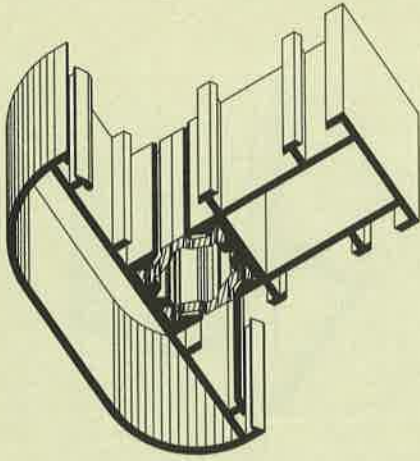

20

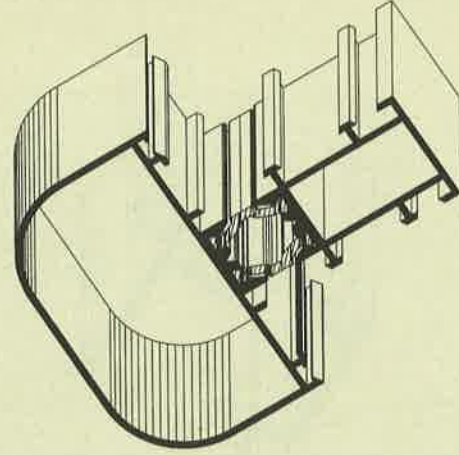

21

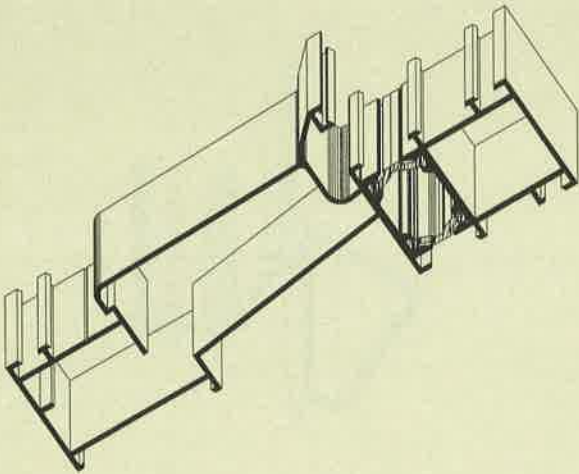

22

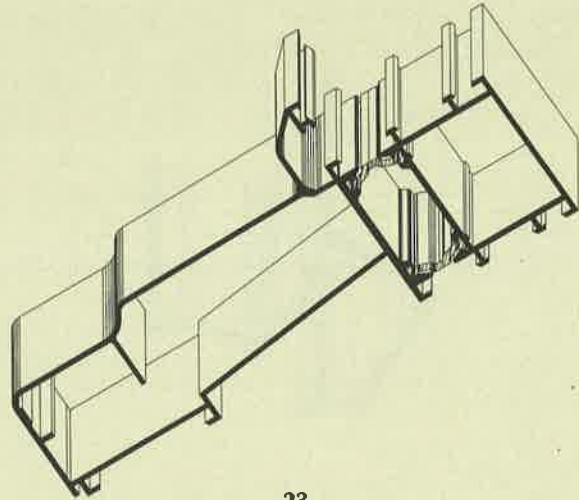

23

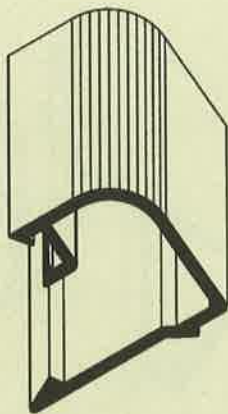

24

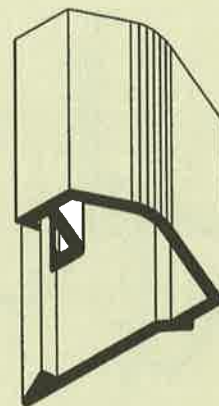

25

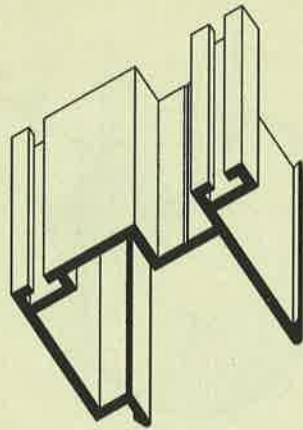

26

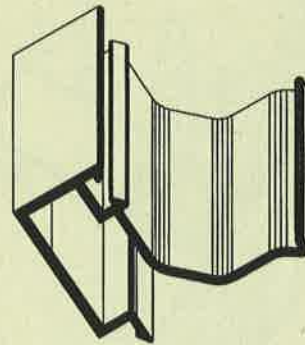

27

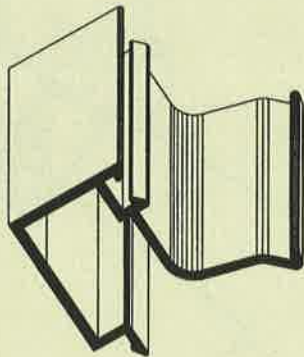

28

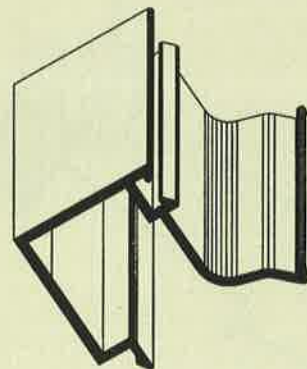

29

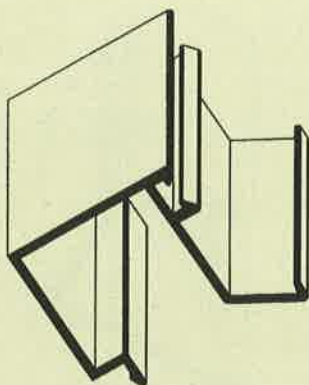

30

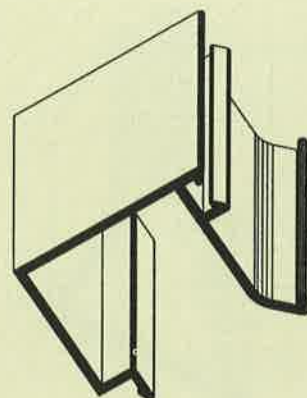

31

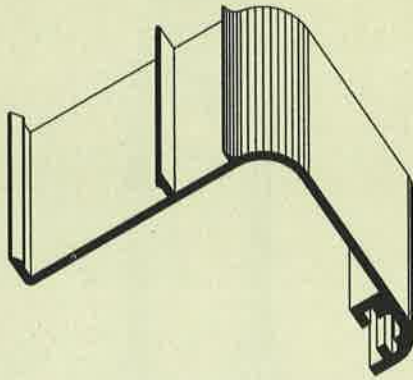

32



33

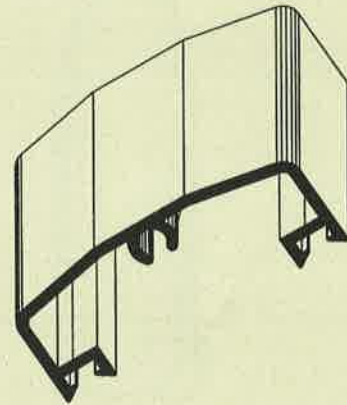

34

- (21) Αρ. Αίτησης Σχ. ή Υπ.: 990600165  
(15) Ημερ. Καταχώρησης: 06/08/1999  
(17) Ημερ. Λήξης 1ης πενταετίας: 06/08/2004  
(71) Καταθέτης(ες): COLGATE-PALMOLIVE COMPANY  
300 Park Avenue, NEW YORK, NY, 10022, USA  
(30) Συμβ. Προτεραιότητα(ες): 29-100289/09-02-99/US  
(72) Δημιουργός(οι): CUMMINGS BRUCE  
(74) Πληρεξούσιος: ΒΟΖΕΜΠΕΡΓ-ΒΡΕΤΟΥ ΙΛΕΑΝΑ, Δικηγόρος  
Αιγαλείας 30 ΠΑΡΑΔΕΙΣΟΣ ΑΜΑΡΟΥΣΙΟΥ 151 25  
(74) Αντίκλητος: ΒΟΖΕΜΠΕΡΓ-ΒΡΕΤΟΥ ΙΛΕΑΝΑ, Δικηγόρος  
Αιγαλείας 30 ΠΑΡΑΔΕΙΣΟΣ ΑΜΑΡΟΥΣΙΟΥ 151 25  
(28) Αριθμός Σχεδίων/Υποδειγμάτων: 1  
(51) Διεθνής Ταξινόμηση: 09-01  
(54) Προσδιορισμός αντικειμένου:  
ΔΟΧΕΙΟ

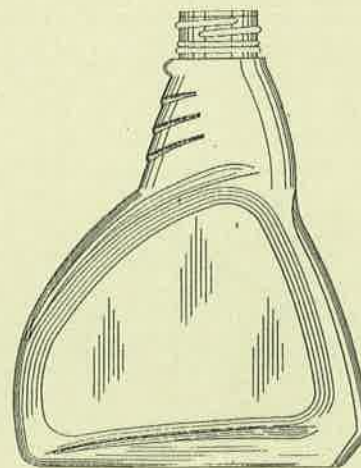

1.1

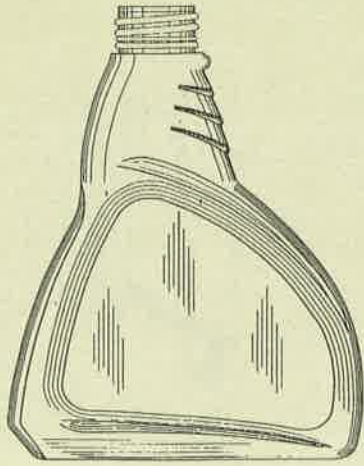

1.2

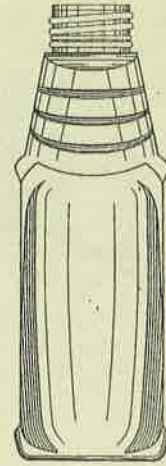

1.3

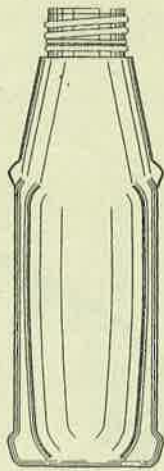

1.4

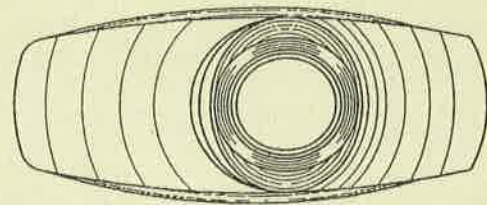

1.5

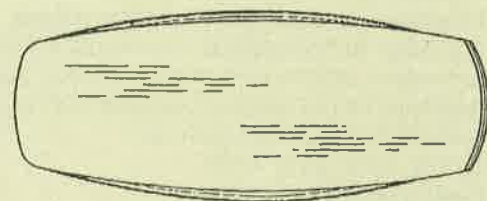

1.6



- (21) Αρ. Αίτησης Σχ. ή Υπ.: 990600166  
(15) Ημερ. Καταχώρησης: 06/08/1999  
(17) Ημερ. Λήξης 1ης πενταετίας: 06/08/2004  
(71) Καταθέτης(ες): COLGATE-PALMOLIVE COMPANY  
300 Park Avenue, NEW YORK, NY, 10022, USA  
(30) Συμβ. Προτεραιότητα(ες): 29-100342/09-02-99/US  
(72) Δημιουργός(οι): CUMMINGS BRUCE  
(74) Πληρεξούσιος: ΒΟΖΕΜΠΕΡΓ-ΒΡΕΤΟΥ ΙΛΕΑΝΑ, Δικηγόρος  
Αιγαλείας 30 ΠΑΡΑΔΕΙΣΟΣ ΑΜΑΡΟΥΣΙΟΥ 151 25  
(74) Αντίκλητος: ΒΟΖΕΜΠΕΡΓ-ΒΡΕΤΟΥ ΙΛΕΑΝΑ, Δικηγόρος  
Αιγαλείας 30 ΠΑΡΑΔΕΙΣΟΣ ΑΜΑΡΟΥΣΙΟΥ 151 25  
(28) Αριθμός Σχεδίων/Υποδειγμάτων: 1  
(51) Διεθνής Ταξινόμηση: 09-01  
(54) Προσδιορισμός αντικειμένου:  
ΔΟΧΕΙΟ

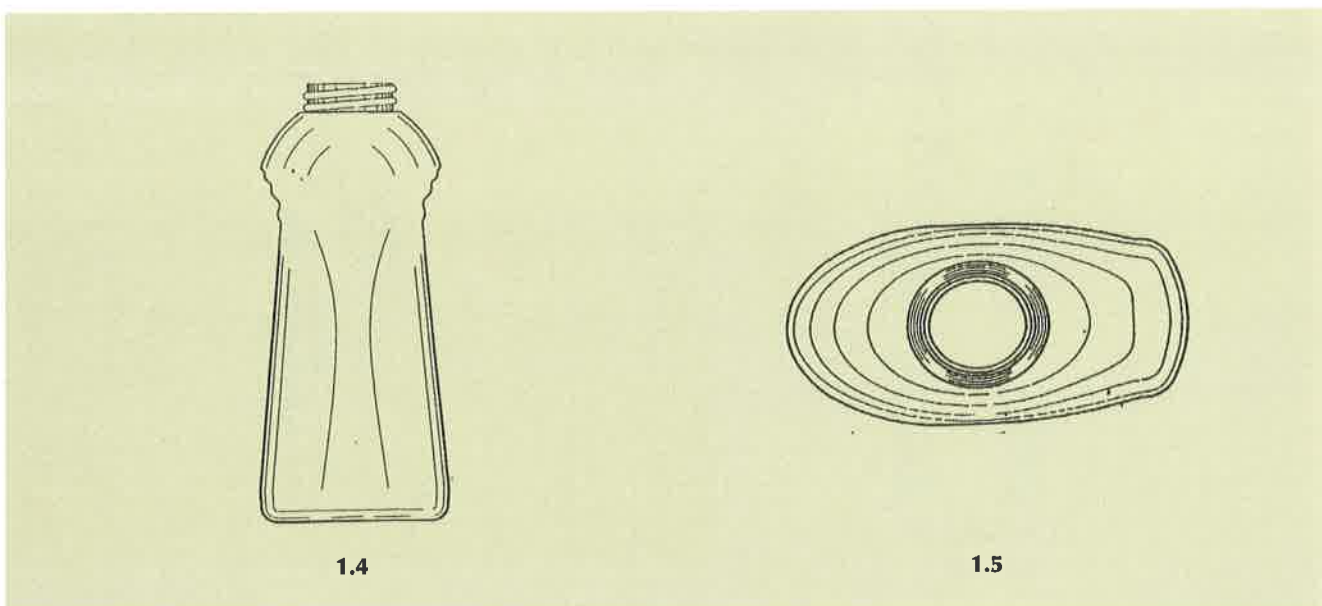
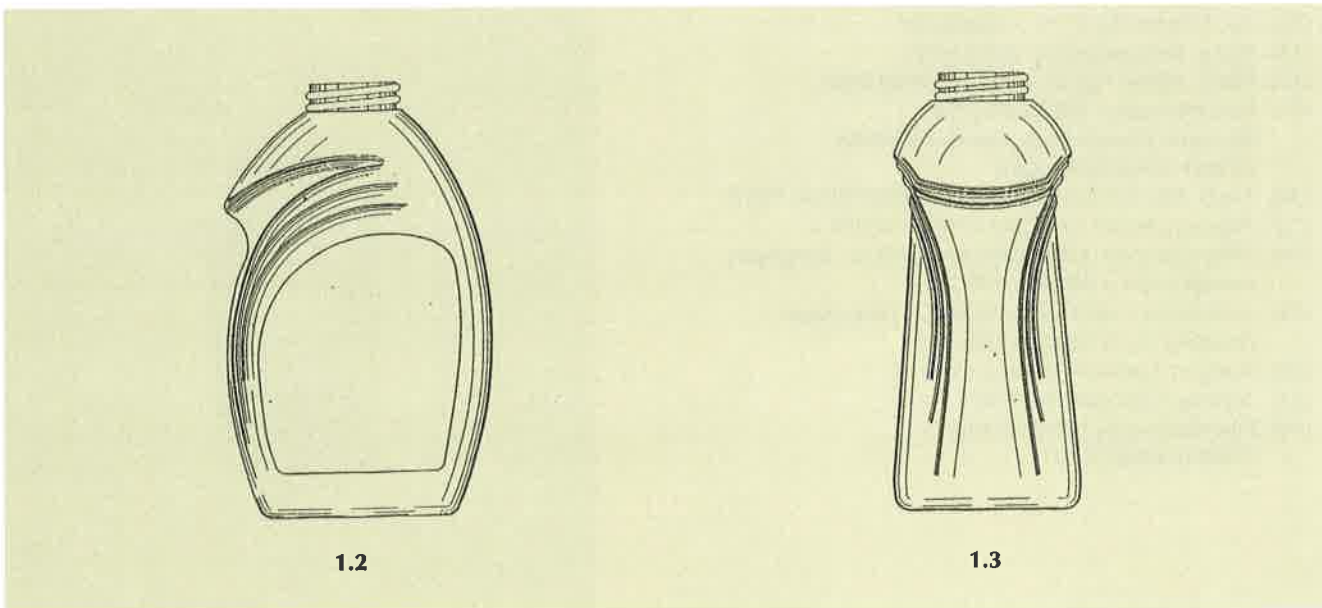
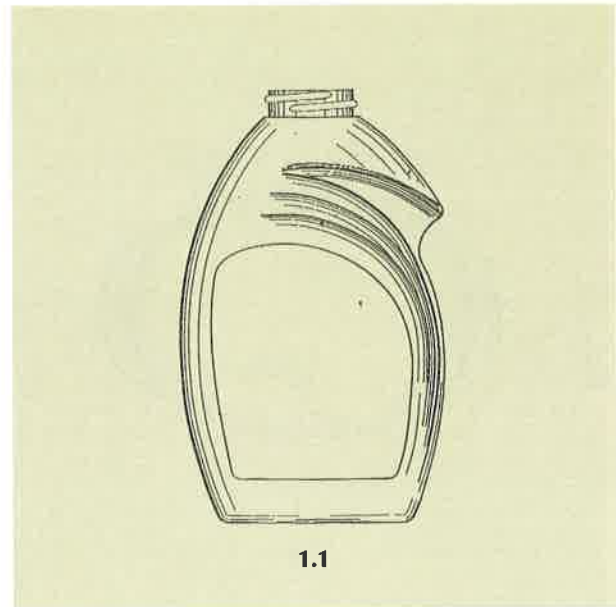

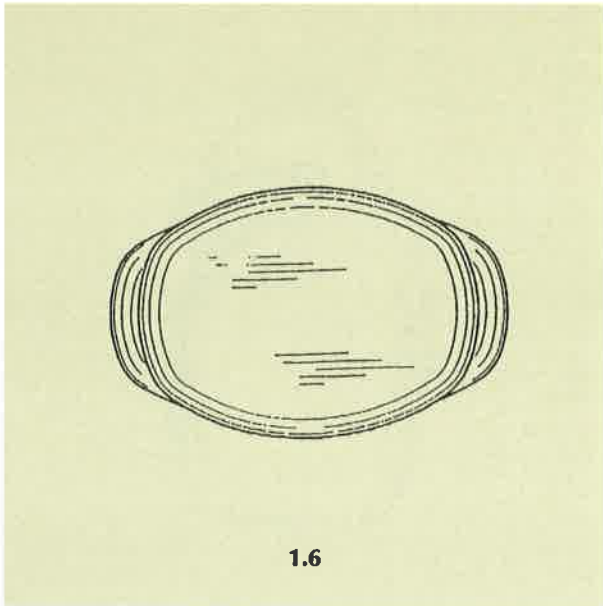

- (21) Αρ. Αίτησης Σχ. ή Υπ.: 990600167  
(15) Ημερ. Καταχώρησης: 09/08/1999  
(17) Ημερ. Λήξης 1ης πενταετίας: 09/08/2004  
(71) Καταθέτης(ες): ERICSSON, INC.  
Research Triangle Park, Coynty Of Wake,  
NORTH CAROLINA, USA  
(30) Συμβ. Προτεραιότητα(ες): 29-100268/08-02-99/US  
(72) Δημιουργός(οι): COLLINS CHRISTOPHER T.  
(74) Πληρεξούσιος: ΜΑΥΡΙΔΗΣ ΑΝΤΩΝΙΟΣ, Δικηγόρος  
Λυκαβηττού 4 ΑΘΗΝΑ 106 71  
(74) Αντίκλητος: ΜΠΑΛΛΑΣ ΓΕΩΡΓΙΟΣ, Δικηγόρος  
Λυκαβηττού 4 ΑΘΗΝΑ 106 71  
(28) Αριθμός Σχεδίων/Υποδειγμάτων: 1  
(51) Διεθνής Ταξινόμηση: 14-03  
(54) Προσδιορισμός αντικειμένου:  
ΡΑΔΙΟΤΗΛΕΦΩΝΟ

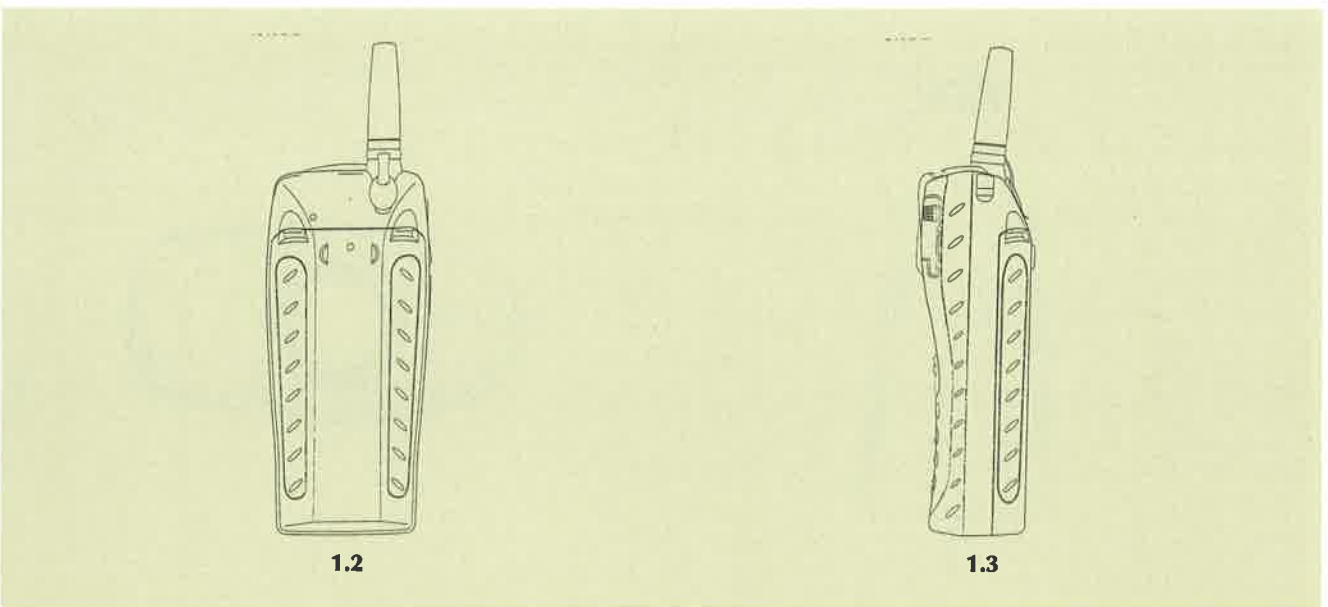



1.4

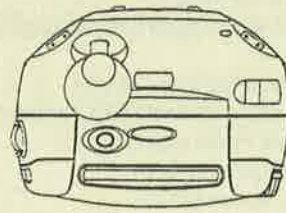

1.5

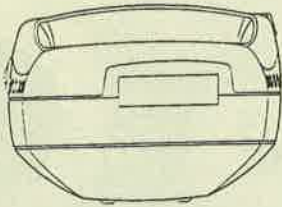

1.6

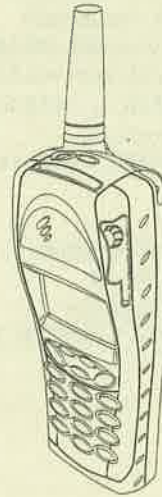

1.7

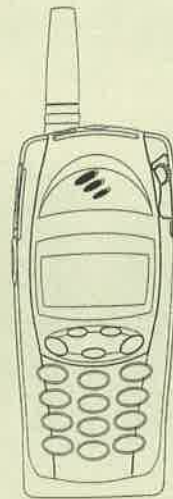

1.8

- (21) Αρ. Αίτησης Σχ. ή Υπ.: 990600168  
 (15) Ημερ. Καταχώρησης: 09/08/1999  
 (17) Ημερ. Λήξης 1ης πενταετίας: 09/08/2004  
 (71) Καταθέτης(ες): ΚΑΡΑΓΕΩΡΓΙΟΥ ΝΙΚΟΛΑΟΣ  
 Οδός Χατζοπούλου, ΛΥΒΗΣΙ ΝΕΑΣ ΜΑΚΡΗΣ  
 ΑΤΤΙΚΗ, 190 05, ΕΛΛΑΣ  
 (30) Συμβ. Προτεραιότητα(ες): –  
 (72) Δημιουργός(οι): ΚΑΡΑΓΕΩΡΓΙΟΥ ΝΙΚΟΛΑΟΣ  
 (74) Πληρεξούσιος: –  
 (74) Αντίκλητος: ΚΑΡΑΓΕΩΡΓΙΟΥ ΜΑΡΙΑ  
 Οδός Χατζοπούλου, ΛΥΒΗΣΙ ΝΕΑ ΜΑΚΡΗ ΑΤΤΙΚΗΣ 190 05  
 (28) Αριθμός Σχεδίων/Υποδειγμάτων: 1  
 (51) Διεθνής Ταξινόμηση: 03-01  
 (54) Προσδιορισμός αντικειμένου:  
 ΚΛΕΙΔΟΘΗΚΗ



- (21) Αρ. Αίτησης Σχ. ή Υπ.: 990600169  
 (15) Ημερ. Καταχώρησης: 09/08/1999  
 (17) Ημερ. Λήξης 1ης πενταετίας: 09/08/2004  
 (71) Καταθέτης(ες): ΞΥΛΟΔΟΜΗ Α.Β.Ε.Ε.  
 Τ.Θ. 169 ΒΙ.ΠΕΘ. ΣΙΝΔΟΣ, ΘΕΣΣΑΛΟΝΙΚΗ, 570 22, ΕΛΛΑΣ  
 (30) Συμβ. Προτεραιότητα(ες): –  
 (72) Δημιουργός(οι): ΠΑΝΑΠΙΩΤΙΔΗΣ ΧΑΡΑΛΑΜΠΟΣ  
 (74) Πληρεξούσιος: –  
 (74) Αντίκλητος: –  
 (28) Αριθμός Σχεδίων/Υποδειγμάτων: 1  
 (51) Διεθνής Ταξινόμηση: 08-08  
 (54) Προσδιορισμός αντικειμένου:  
 ΜΕΤΑΛΛΙΚΟΣ ΦΟΡΕΑΣ ΣΤΗΡΙΞΗΣ ΣΚΑΛΑΣ ΕΣΩΤΕΡΙΚΟΥ  
 ΧΩΡΟΥ



1.1



1.2



1.3



- (21) Αρ. Αίτησης Σχ. ή Υπ.: 990600170  
(15) Ημερ. Καταχώρησης: 09/08/1999  
(17) Ημερ. Λήξης 1ης πενταετίας: 09/08/2004  
(71) Καταθέτης(ες): ΞΥΛΟΔΟΜΗ Α.Β.Ε.Ε.  
Τ.Θ. 169 ΒΙ.ΠΕΘ. ΣΙΝΔΟΣ, ΘΕΣΣΑΛΟΝΙΚΗ, 570 22, ΕΛΛΑΣ  
(30) Συμβ. Προτεραιότητα(ες): –  
(72) Δημιουργός(οι): ΠΑΝΑΓΙΩΤΙΔΗΣ ΧΑΡΑΛΑΜΠΟΣ  
(74) Πληρεξούσιος: –  
(74) Αντίκλητος: –  
(28) Αριθμός Σχεδίων/Υποδειγμάτων: 1  
(51) Διεθνής Ταξινόμηση: 25-04  
(54) Προσδιορισμός αντικειμένου:  
ΣΚΑΛΑ ΚΥΚΛΙΚΗ ΞΥΛΙΝΗ



- (21) Αρ. Αίτησης Σχ. ή Υπ.: 990600171  
(15) Ημερ. Καταχώρησης: 11/08/1999  
(17) Ημερ. Λήξης 1ης πενταετίας: 11/08/2004  
(71) Καταθέτης(ες): ΠΙΕΤΡΗ ΕΥΑΓΓΕΛΟΥ ΚΩΝΣΤΑΝΤΙΝΑ  
Πάροδος Παπαρρηγοπούλου 53, ΠΑΤΡΑ, 262 21, ΕΛΛΑΣ  
(30) Συμβ. Προτεραιότητα(ες): –  
(72) Δημιουργός(οι): ΠΙΕΤΡΗ ΕΥΑΓΓΕΛΟΥ ΚΩΝΣΤΑΝΤΙΝΑ  
(74) Πληρεξούσιος: ΓΡΗΓΟΡΙΑΔΗΣ ΕΜΜΑΝΟΥΗΛ, Δικηγόρος  
Μασσαλίας 14 ΑΘΗΝΑ 106 80  
(74) Αντίκλητος: ΓΡΗΓΟΡΙΑΔΗΣ ΕΜΜΑΝΟΥΗΛ, Δικηγόρος  
Μασσαλίας 14 ΑΘΗΝΑ 106 80  
(28) Αριθμός Σχεδίων/Υποδειγμάτων: 28  
(51) Διεθνής Ταξινόμηση: 19-01  
(54) Προσδιορισμός αντικειμένου:  
ΦΑΚΕΛΛΟΙ ΠΡΟΣΚΛΗΤΗΡΙΩΝ



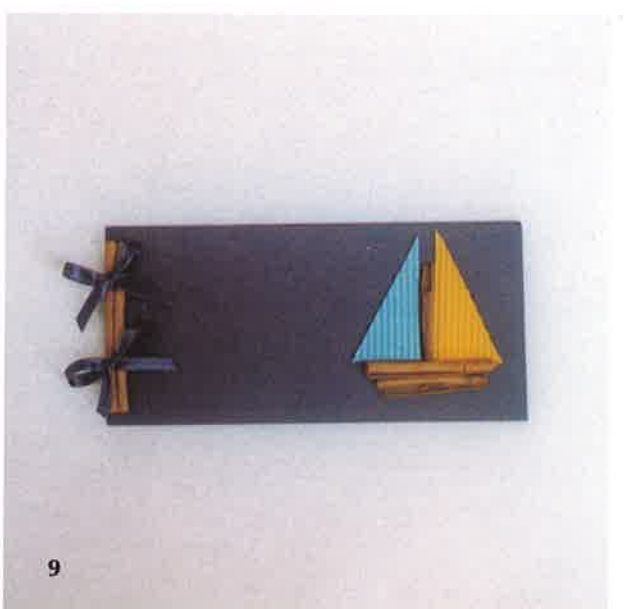

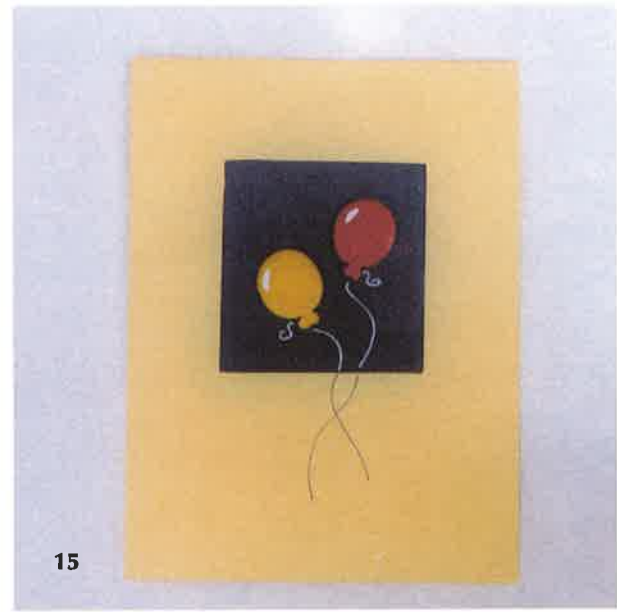
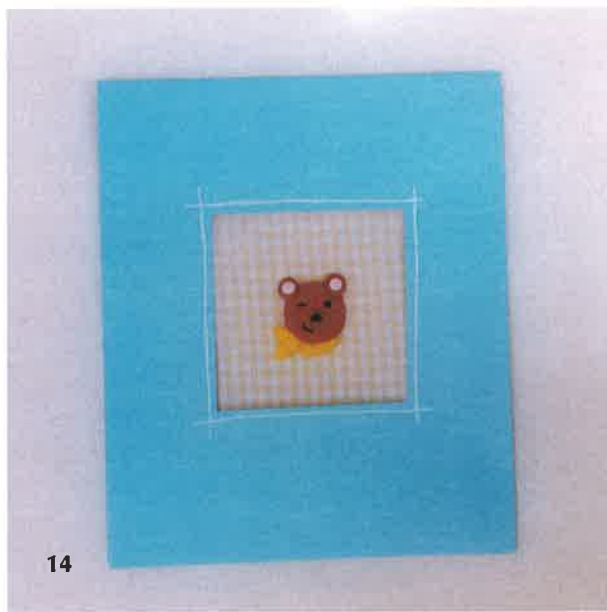
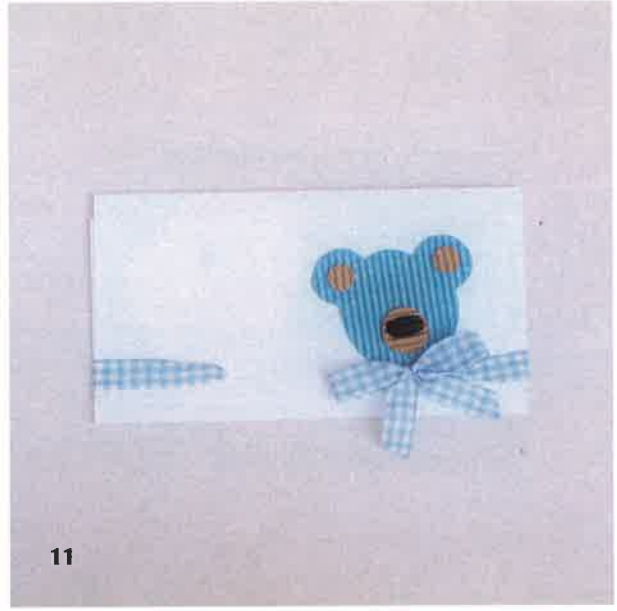









- (21) Αρ. Αίτησης Σχ. ή Υπ.: 990600172  
(15) Ημερ. Καταχώρησης: 13/08/1999  
(17) Ημερ. Λήξης 1ης πενταετίας: 13/08/2004  
(71) Καταθέτης(ες): MARS INCORPORATED  
6885 Elm Street, MCLEAN, VIRGINIA, 22101, USA  
(30) Συμβ. Προτεραιότητα(ες): 2081254/15-02-99/GB  
(72) Δημιουργός(οι): LEVERIDGE MICHAEL JOSEPH  
(74) Πληρεξούσιος: ΔΗΜΟΥ ΧΡΙΣΤΙΝΑ, Δικηγόρος  
Κουμπάρη 2 ΑΘΗΝΑ 106 74  
(74) Αντίκλητος: ΠΑΠΑΚΩΝΣΤΑΝΤΙΝΟΥ ΕΛΕΝΗ, Δικηγόρος  
Κουμπάρη 2 ΑΘΗΝΑ 106 74  
(28) Αριθμός Σχεδίων/Υποδειγμάτων: 1  
(51) Διεθνής Ταξινόμηση: 01-06  
(54) Προσδιορισμός αντικειμένου:  
ΤΡΟΦΗ ΓΙΑ ΓΑΤΕΣ ΣΕ ΤΕΜΑΧΙΑ

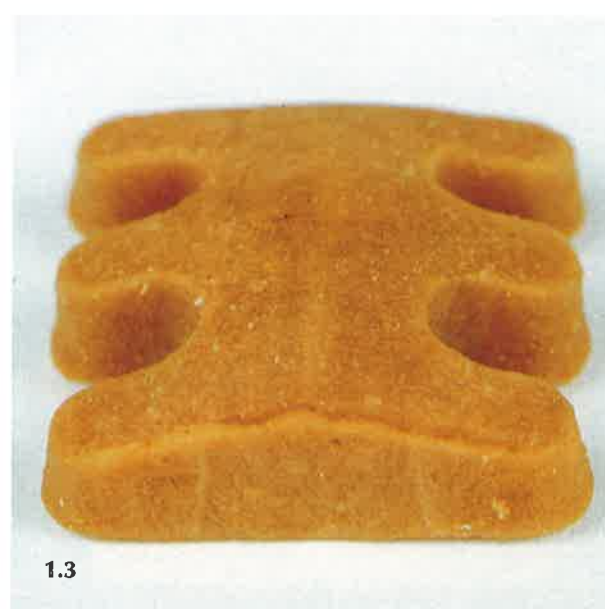
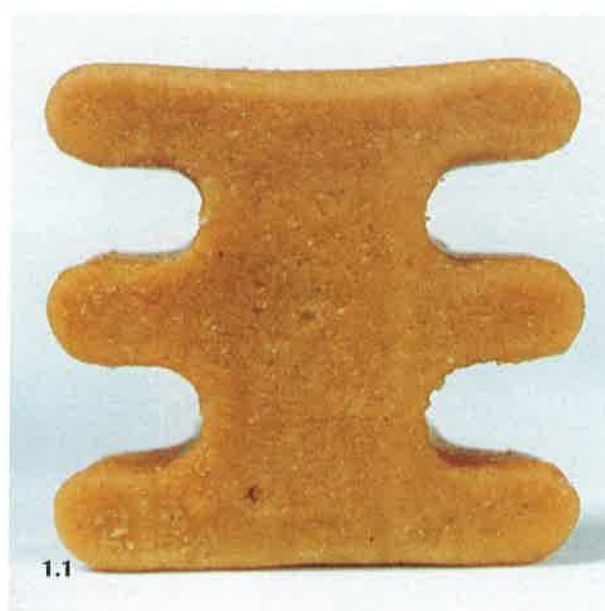



- (21) Αρ. Αίτησης Σχ. ή Υπ.: 990600173  
(15) Ημερ. Καταχώρησης: 13/08/1999  
(17) Ημερ. Λήξης 1ης πενταετίας: 13/08/2004  
(71) Καταθέτης(ες): LINPAC PLASTICS LIMITED  
A1 Business Park, KNOTTINGLEY, WEST YORKSHIRE,  
WF11 OBS, GB  
(30) Συμβ. Προτεραιότητα(ες): 2081218/13-02-99/GB,  
2081220/13-02-99/GB  
(72) Δημιουργός(οι): JENKINS MACKAY GARY JOHN  
(74) Πληρεξούσιος: ΔΗΜΟΥ ΧΡΙΣΤΙΝΑ, Δικηγόρος  
Κουμπάρη 2 ΑΘΗΝΑ 106 74  
(74) Αντίκλητος: ΠΑΠΑΚΩΝΣΤΑΝΤΙΝΟΥ ΕΛΕΝΗ, Δικηγόρος  
Κουμπάρη 2 ΑΘΗΝΑ 106 74  
(28) Αριθμός Σχεδίων/Υποδειγμάτων: 2  
(51) Διεθνής Ταξινόμηση: 09-03  
(54) Προσδιορισμός αντικειμένου:  
ΔΙΣΚΟΙ ΑΠΟ ΠΛΑΣΤΙΚΟ

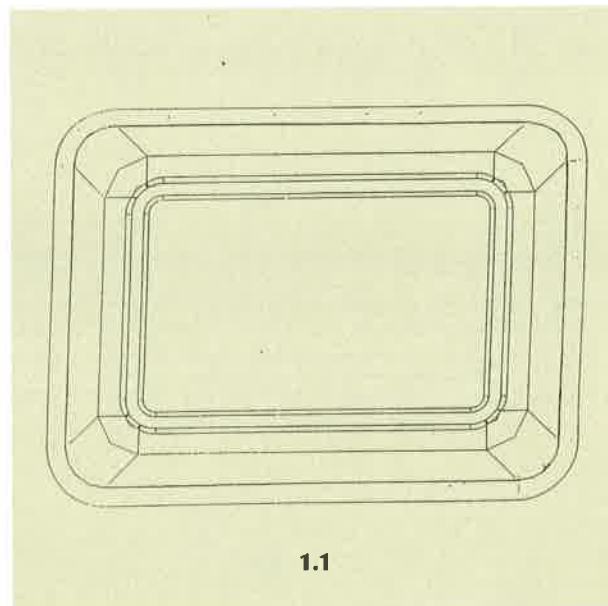

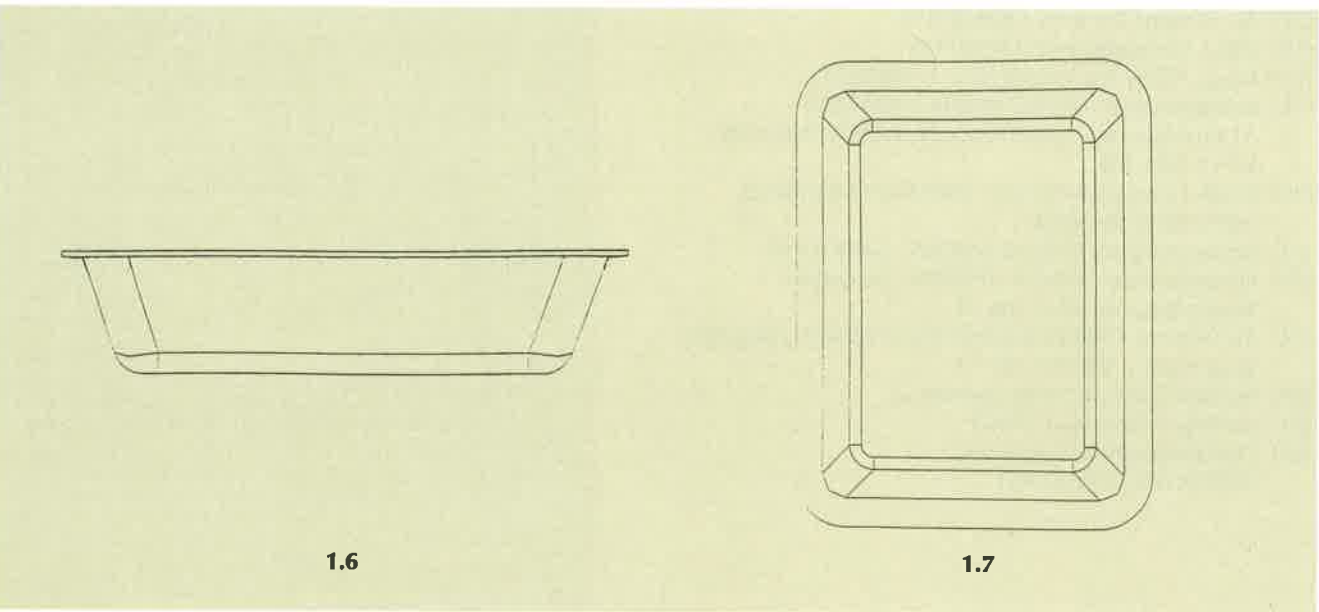
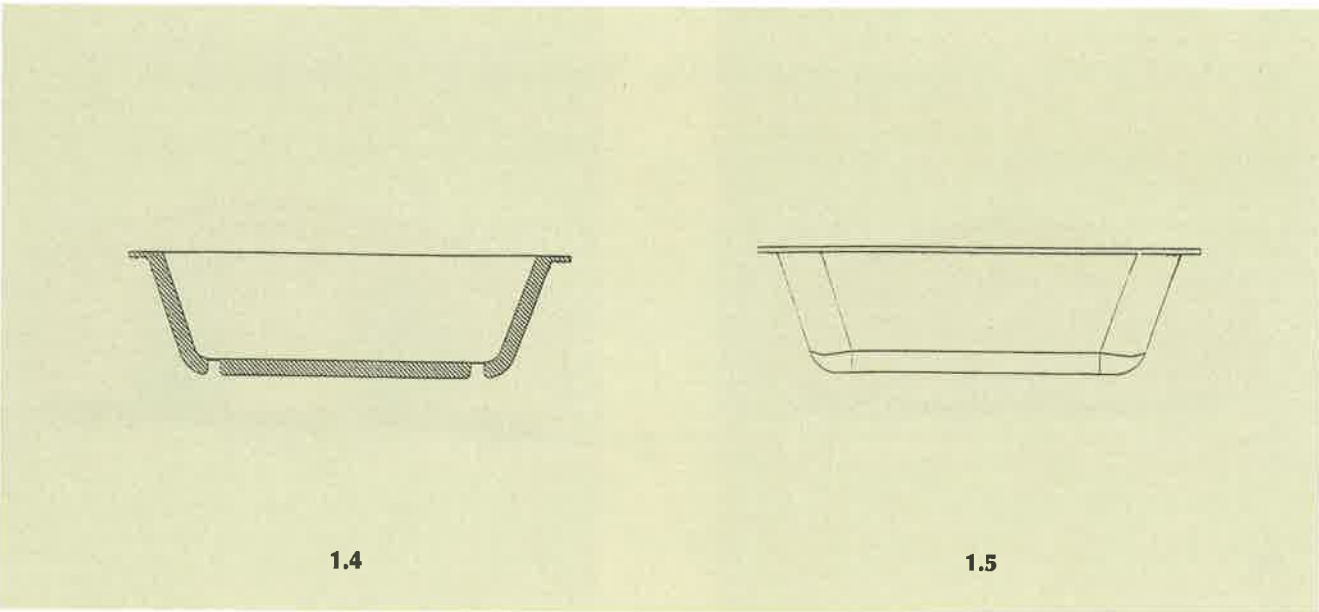
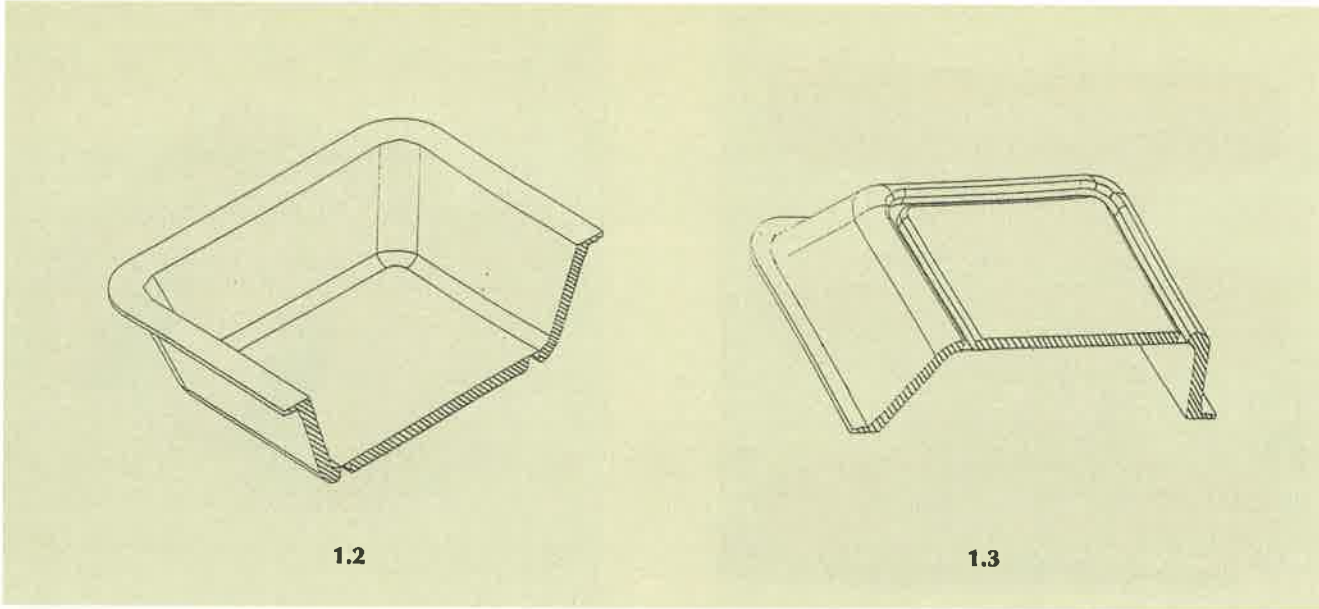



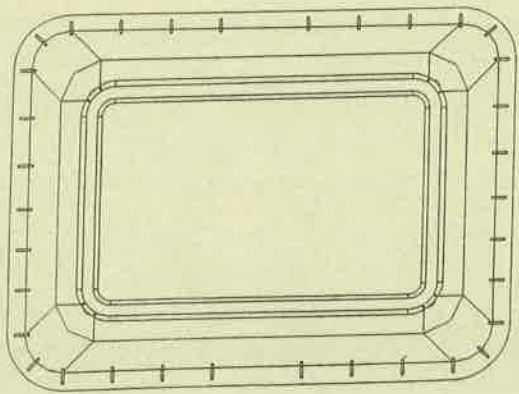

2.1

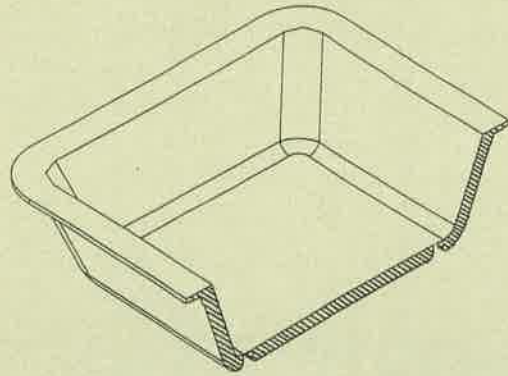

2.2

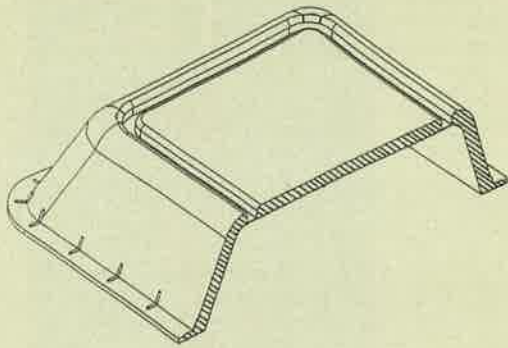

2.3

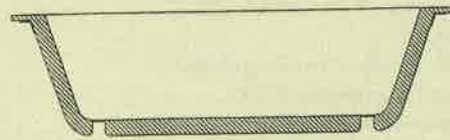

2.4

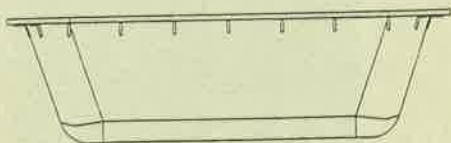

2.5



2.6

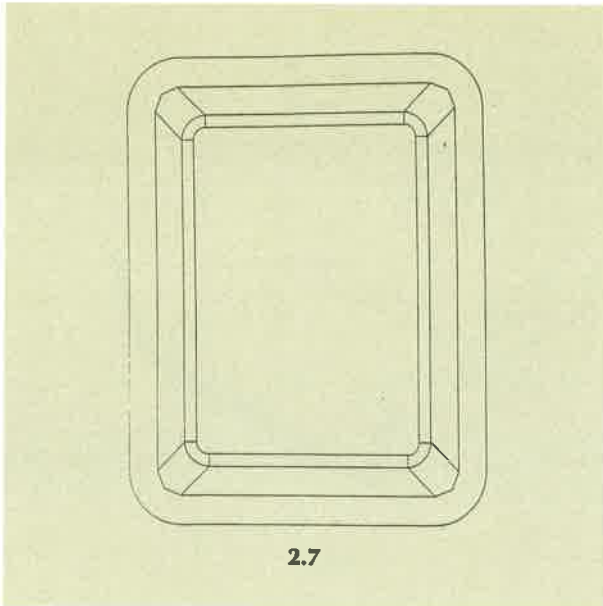

- (21) Αρ. Αίτησης Σχ. ή Υπ.: 990600174  
(15) Ημερ. Καταχώρησης: 18/08/1999  
(17) Ημερ. Λήξης 1ης πενταετίας: 18/08/2004  
(71) Καταθέτης(ες): ΜΩΡΑΪΤΟΥ ΜΑΡΙΑ  
Δήμητρος 10, ΕΛΕΥΣΙΝΑ, ΑΤΤΙΚΗ, 192 00, ΕΛΛΑΣ  
(30) Συμβ. Προτεραιότητα(ες): -  
(72) Δημιουργός(οι): ΜΩΡΑΪΤΟΥ ΜΑΡΙΑ  
(74) Πληρεξούσιος: ΚΟΥΤΣΕΛΙΝΗ ΣΟΦΙΑ, Δικηγόρος  
Προφ. Ηλία 37 ΧΑΛΑΝΔΡΙ 152 33  
(74) Αντίκλητος: -  
(28) Αριθμός Σχεδίων/Υποδειγμάτων: 2  
(51) Διεθνής Ταξινόμηση: 27-01  
(54) Προσδιορισμός αντικειμένου:  
ΤΣΙΓΑΡΟ ΜΕ ΕΞΩΤΕΡΙΚΟ ΠΕΡΙΒΛΗΜΑ (ΤΣΙΓΑΡΟΧΑΡΤΟ)  
ΕΓΧΡΩΜΟ (ΔΙΑΦΟΡΑ ΧΡΩΜΑΤΑ), ΚΑΙ ΜΕ ΦΙΛΤΡΟ ΧΡΥΣΟ

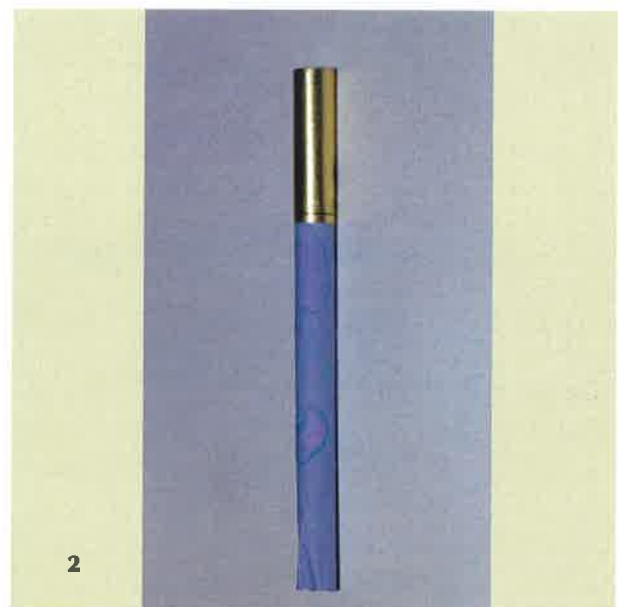

- (21) Αρ. Αίτησης Σχ. ή Υπ.: 990600175  
 (15) Ημερ. Καταχώρησης: 19/08/1999  
 (17) Ημερ. Λήξης 1ης πενταετίας: 19/08/2004  
 (71) Καταθέτης(ες): ΦΛΩΡΙΝΑ - Α. ΧΩΝΑΙΟΣ Α.Β.Ε.Ε.  
 Αριστοτέλους 24, ΘΕΣΣΑΛΟΝΙΚΗ, 546 23, ΕΛΛΑΣ  
 (30) Συμβ. Προτεραιότητα(ες): -  
 (72) Δημιουργός(οι): ΧΩΝΑΙΟΣ ΓΕΩΡΓΙΟΣ  
 (74) Πληρεξούσιος: ΚΙΛΙΜΙΡΗ-ΠΑΤΡΙΝΟΥ ANNA, Δικηγόρος  
 Χατζηγιάννη Μέξη 7 ΑΘΗΝΑ 115 28  
 (74) Αντίκλητος: ΚΙΛΙΜΙΡΗ-ΠΑΤΡΙΝΟΥ ANNA, Δικηγόρος  
 Χατζηγιάννη Μέξη 7 ΑΘΗΝΑ 115 28  
 (28) Αριθμός Σχεδίων/Υποδειγμάτων: 1  
 (51) Διεθνής Ταξινόμηση: 09-01  
 (54) Προσδιορισμός αντικειμένου:  
 ΦΙΑΛΗ

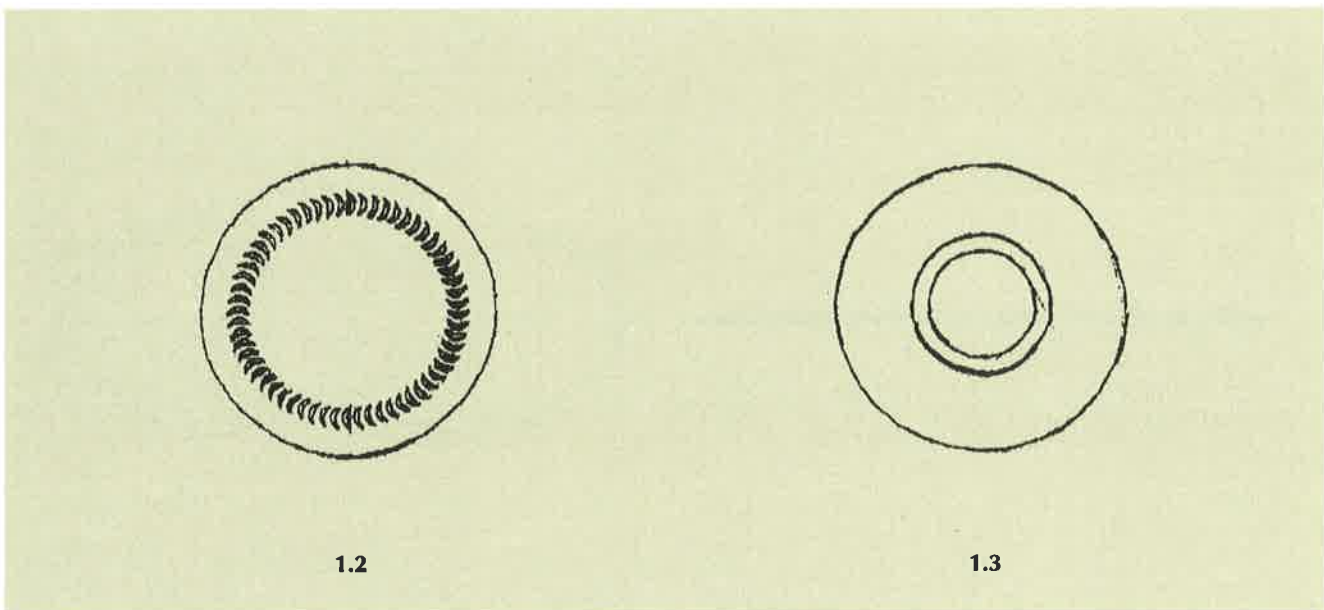

- (21) Αρ. Αίτησης Σχ. ή Υπ.: 990600176  
 (15) Ημερ. Καταχώρησης: 19/08/1999  
 (17) Ημερ. Λήξης 1ης πενταετίας: 19/08/2004  
 (71) Καταθέτης(ες): THE PROCTER & GAMBLE COMPANY  
 One Procter & Gamble Plaza, CINCINNATI,  
 OHIO, 45202, USA  
 (30) Συμβ. Προτεραιότητα(ες): 29-100916/22-02-99/US  
 (72) Δημιουργός(οι): 1. DAVIS LEANE KRISTINE  
 2. MARTINI AMY MICHELLE  
 (74) Πληρεξούσιος: ΚΙΛΙΜΙΡΗ-ΠΑΤΡΙΝΟΥ ANNA, Δικηγόρος  
 Χατζηγιάννη Μέξη 7 ΑΘΗΝΑ 115 28  
 (74) Αντίκλητος: ΚΙΛΙΜΙΡΗ-ΠΑΤΡΙΝΟΥ ANNA, Δικηγόρος  
 Χατζηγιάννη Μέξη 7 ΑΘΗΝΑ 115 28  
 (28) Αριθμός Σχεδίων/Υποδειγμάτων: 1  
 (51) Διεθνής Ταξινόμηση: 24-04  
 (54) Προσδιορισμός αντικειμένου:  
 ΕΠΙΘΕΜΑΤΑ ΥΠΟΓΑΣΤΡΙΟΥ ΜΕ ΘΕΡΜΙΚΑ ΚΥΤΤΑΡΑ

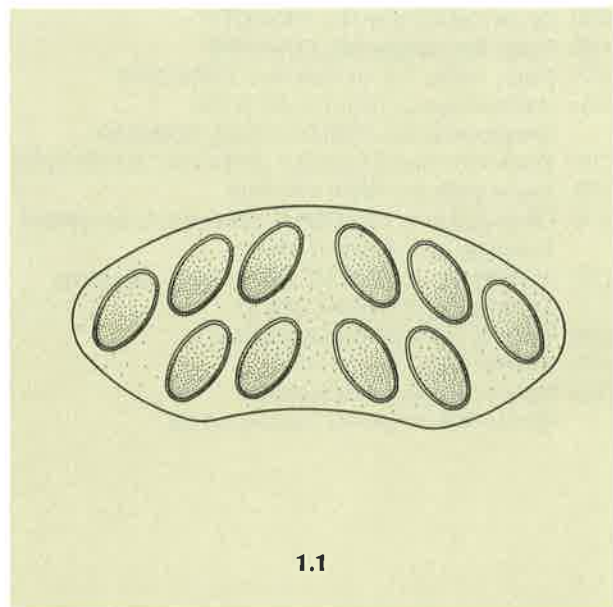

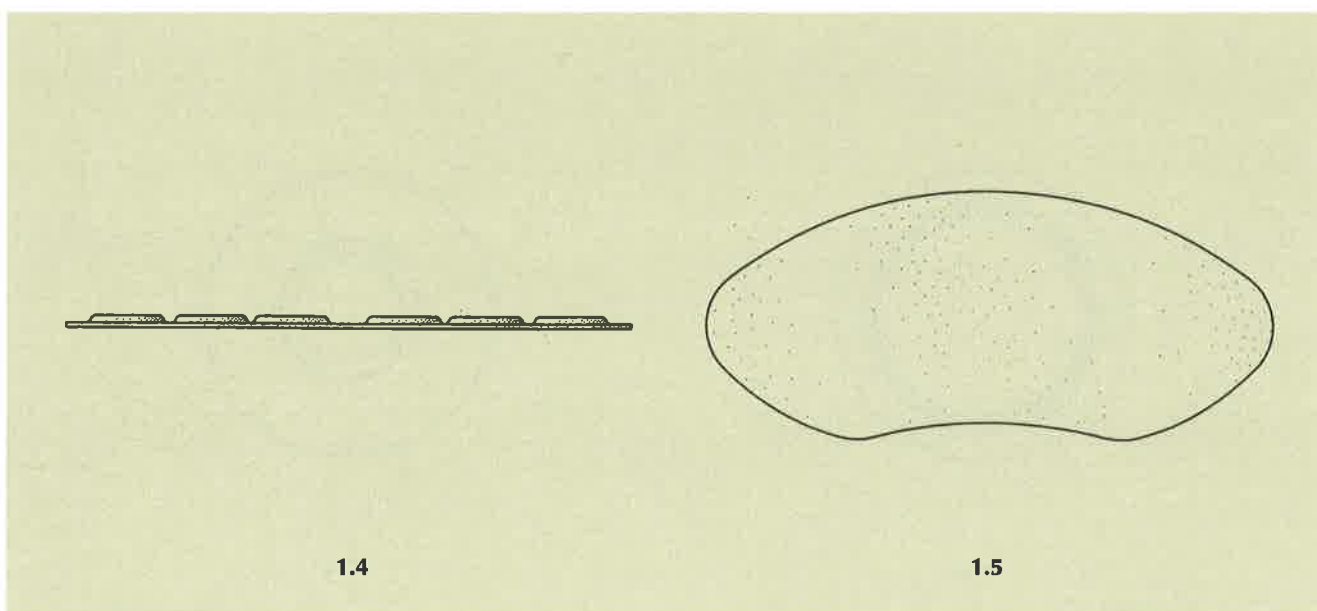
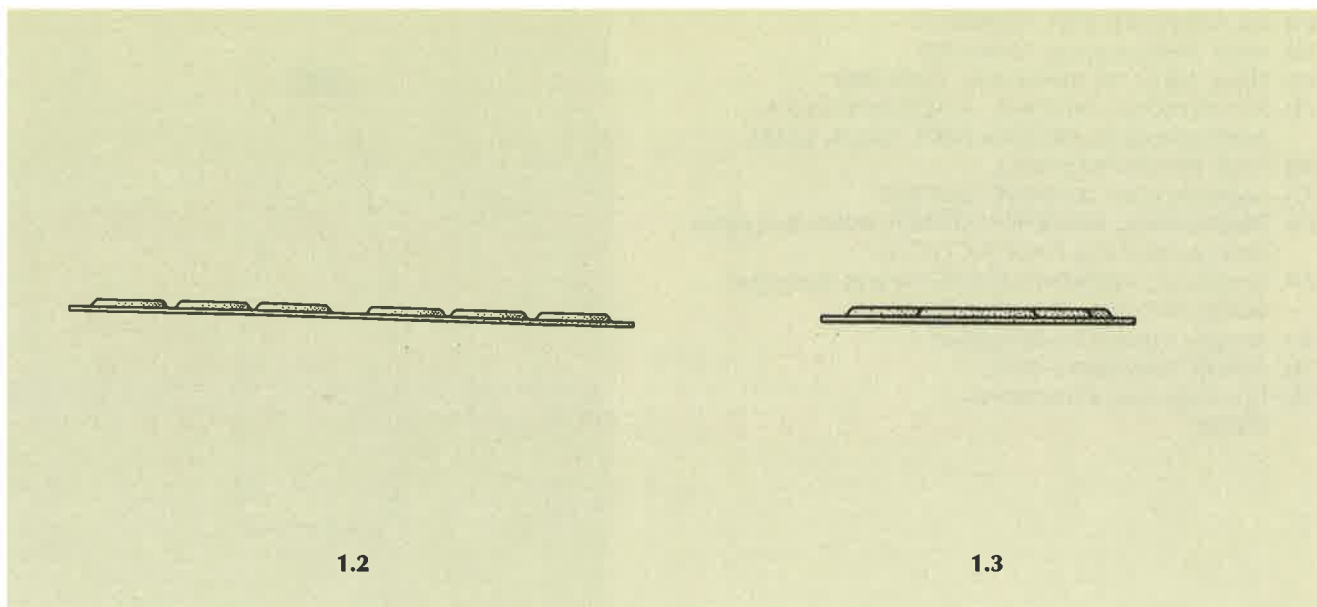

- (21) Αρ. Αίτησης Σχ. ή Υπ.: 990600177  
(15) Ημερ. Καταχώρησης: 23/08/1999  
(17) Ημερ. Λήξης 1ης πενταετίας: 23/08/2004  
(71) Καταθέτης(ες): DeTeWe AG & CO.  
Zeughofstrasse 1, BERLIN, 10997, GERMANY  
(30) Συμβ. Προτεραιότητα(ες): 49902134.7/02-03-99/DE  
(72) Δημιουργός(οι): ARPE MICHAEL  
(74) Πληρεξούσιος: ΛΥΜΠΕΡΗΣ ΝΙΚΟΛΑΟΣ, Δικηγόρος  
Στουρνάρα 37 ΑΘΗΝΑ 106 82  
(74) Αντίκλητος: ΛΥΜΠΕΡΗΣ ΝΙΚΟΛΑΟΣ, Δικηγόρος  
Στουρνάρα 37 ΑΘΗΝΑ 106 82  
(28) Αριθμός Σχεδίων/Υποδειγμάτων: 1  
(51) Διεθνής Ταξινόμηση: 14-03  
(54) Προσδιορισμός αντικειμένου:  
ΤΕΡΜΑΤΙΚΗ ΣΥΣΚΕΥΗ ΣΥΣΤΗΜΑΤΟΣ





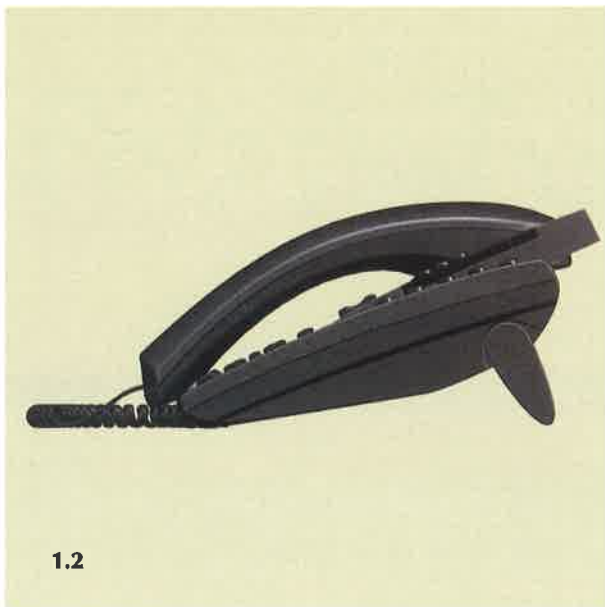

- (21) Αρ. Αίτησης Σχ. ή Υπ.: 990600178  
 (15) Ημερ. Καταχώρησης: 23/08/1999  
 (17) Ημερ. Λήξης 1ης πενταετίας: 23/08/2004  
 (71) Καταθέτης(ες): DeTeWe AG & CO.  
 Zeughofstrasse 1, BERLIN, 10997, GERMANY  
 (30) Συμβ. Προτεραιότητα(ες): 49902136.3/02-03-99/DE  
 (72) Δημιουργός(οι): ARPE MICHAEL  
 (74) Πληρεξούσιος: ΛΥΜΠΕΡΗΣ ΝΙΚΟΛΑΟΣ, Δικηγόρος  
 Στουρνάρα 37 ΑΘΗΝΑ 106 82  
 (74) Αντίκλητος: ΛΥΜΠΕΡΗΣ ΝΙΚΟΛΑΟΣ, Δικηγόρος  
 Στουρνάρα 37 ΑΘΗΝΑ 106 82  
 (28) Αριθμός Σχεδίων/Υποδειγμάτων: 1  
 (51) Διεθνής Ταξινόμηση: 14-03  
 (54) Προσδιορισμός αντικειμένου:  
 ΤΕΡΜΑΤΙΚΗ ΣΥΣΚΕΥΗ ΣΥΣΤΗΜΑΤΟΣ ΜΕ ΔΕΥΤΕΡΕΥΟΝ  
 ΠΛΗΚΤΡΟΛΟΓΙΟ



- (21) Αρ. Αίτησης Σχ. ή Υπ.: 990600179  
 (15) Ημερ. Καταχώρησης: 23/08/1999  
 (17) Ημερ. Λήξης 1ης πενταετίας: 23/08/2004  
 (71) Καταθέτης(ες): DeTeWe AG & CO.  
 Zeughofstrasse 1, BERLIN, 10997, GERMANY  
 (30) Συμβ. Προτεραιότητα(ες): 49902135.5/02-03-99/DE  
 (72) Δημιουργός(οι): ARPE MICHAEL  
 (74) Πληρεξούσιος: ΛΥΜΠΕΡΗΣ ΝΙΚΟΛΑΟΣ, Δικηγόρος  
 Στουρνάρα 37 ΑΘΗΝΑ 106 82  
 (74) Αντίκλητος: ΛΥΜΠΕΡΗΣ ΝΙΚΟΛΑΟΣ, Δικηγόρος  
 Στουρνάρα 37 ΑΘΗΝΑ 106 82  
 (28) Αριθμός Σχεδίων/Υποδειγμάτων: 1  
 (51) Διεθνής Ταξινόμηση: 14-03  
 (54) Προσδιορισμός αντικειμένου:  
 ΤΕΡΜΑΤΙΚΗ ΣΥΣΚΕΥΗ ΣΥΣΤΗΜΑΤΟΣ





- (21) Αρ. Αίτησης Σχ. ή Υπ.: 990600180  
(15) Ημερ. Καταχώρησης: 23/08/1999  
(17) Ημερ. Λήξης 1ης πενταετίας: 23/08/2004  
(71) Καταθέτης(ες): COLGATE-PALMOLIVE COMPANY  
300 Park Avenue, NEW YORK, NY, 10022, USA  
(30) Συμβ. Προτεραιότητα(ες): 991246/23-02-99/FR  
(72) Δημιουργός(οι): FLORENT PERRIN  
(74) Πληρεξούσιος: ΒΟΖΕΜΠΕΡΓ-ΒΡΕΤΟΥ ΙΛΕΑΝΑ, Δικηγόρος  
Αιγιαλείας 30 ΠΑΡΑΔΕΙΣΟΣ ΑΜΑΡΟΥΣΙΟΥ 151 25  
(74) Αντίκλητος: ΒΟΖΕΜΠΕΡΓ-ΒΡΕΤΟΥ ΙΛΕΑΝΑ, Δικηγόρος  
Αιγιαλείας 30 ΠΑΡΑΔΕΙΣΟΣ ΑΜΑΡΟΥΣΙΟΥ 151 25  
(28) Αριθμός Σχεδίων/Υποδειγμάτων: 1  
(51) Διεθνής Ταξινόμηση: 09-01  
(54) Προσδιορισμός αντικειμένου:  
ΔΟΧΕΙΟ

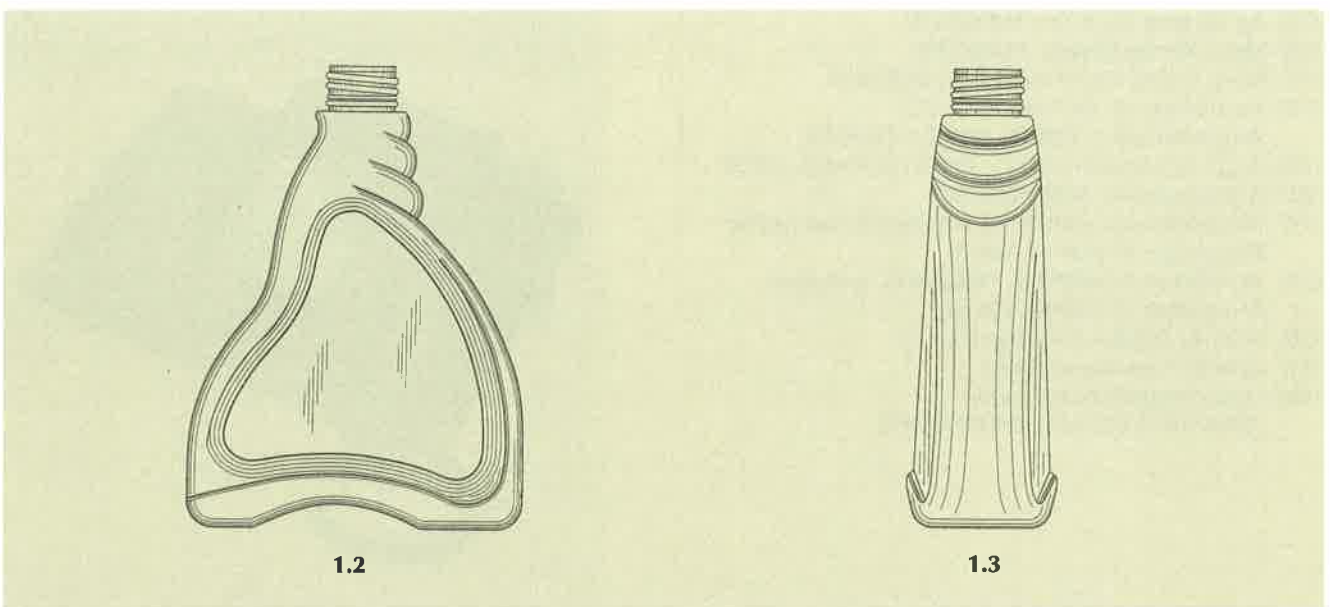
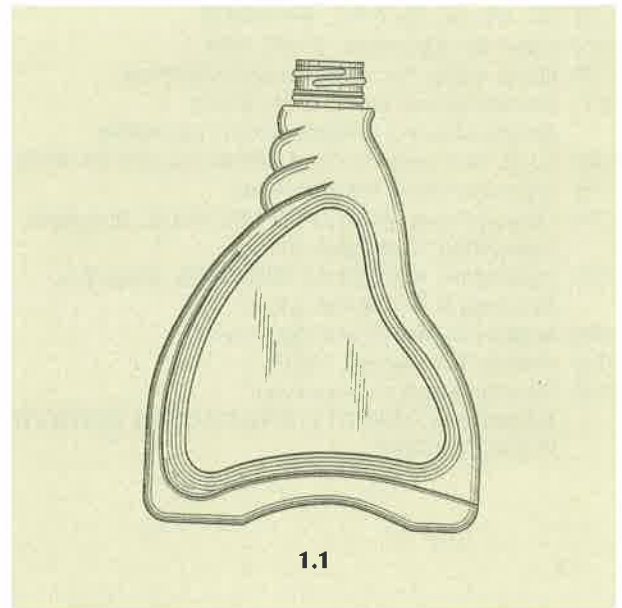

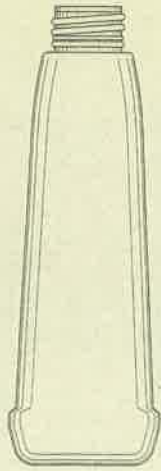

1.4

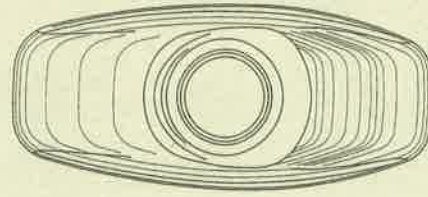

1.5

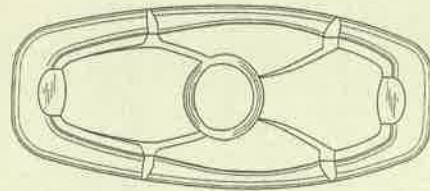

1.6

- (21) Αρ. Αίτησης Σχ. ή Υπ.: 990600181  
(15) Ημερ. Καταχώρησης: 23/08/1999  
(17) Ημερ. Λήξης 1ης πενταετίας: 23/08/2004  
(71) Καταθέτης(ες): COLGATE-PALMOLIVE COMPANY  
300 Park Avenue, NEW YORK, NY, 10022, USA  
(30) Συμβ. Προτεραιότητα(ες): 991246/23-02-99/FR  
(72) Δημιουργός(οι): GUISLAIN YVES  
(74) Πληρεξούσιος: ΒΟΖΕΜΠΕΡΓ-ΒΡΕΤΟΥ ΙΛΕΑΝΑ, Δικηγόρος  
Αιγιαλείας 30 ΠΑΡΑΔΕΙΣΟΣ ΑΜΑΡΟΥΣΙΟΥ 151 25  
(74) Αντίκλητος: ΒΟΖΕΜΠΕΡΓ-ΒΡΕΤΟΥ ΙΛΕΑΝΑ, Δικηγόρος  
Αιγιαλείας 30 ΠΑΡΑΔΕΙΣΟΣ ΑΜΑΡΟΥΣΙΟΥ 151 25  
(28) Αριθμός Σχεδίων/Υποδειγμάτων: 2  
(51) Διεθνής Ταξινόμηση: 09-01  
(54) Προσδιορισμός αντικειμένου:  
ΔΟΧΕΙΟ

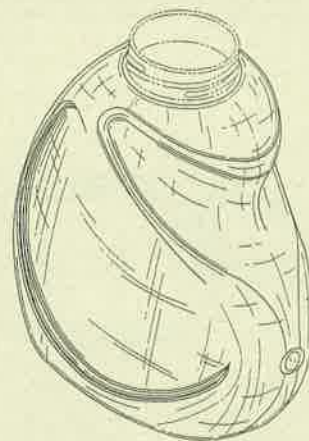

1.1

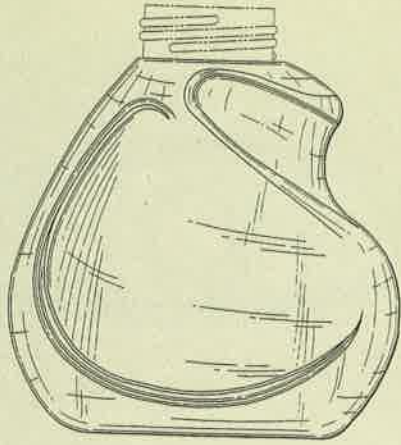

1.2

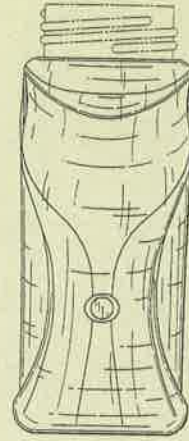

1.3

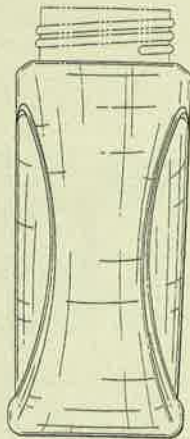

1.4

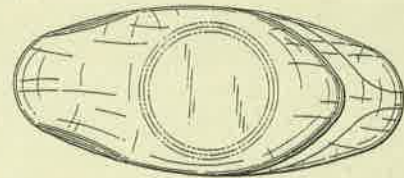

1.5

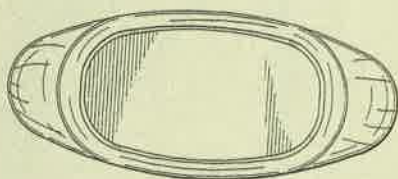

1.6

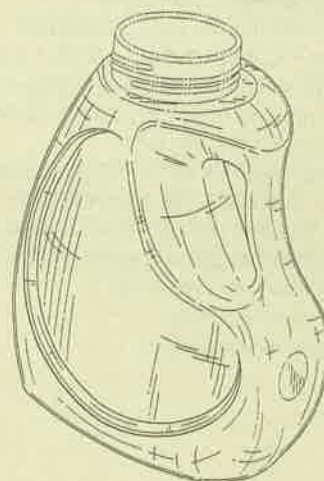

2.1



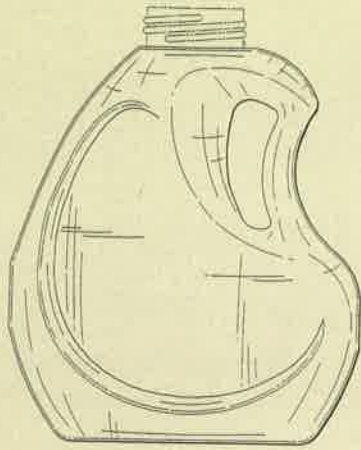

2.2

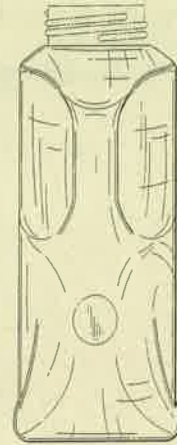

2.3

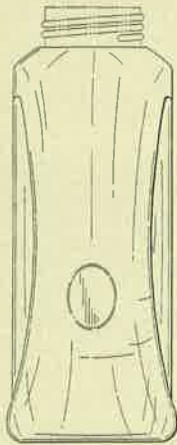

2.4

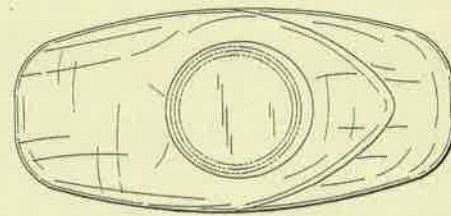

2.5

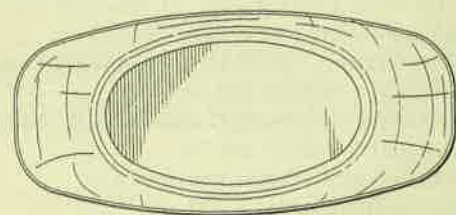

2.6

- 
- (21) Αρ. Αίτησης Σχ. ή Υπ.: 990600182  
(71) Καταθέτης(ες): DONALDSON COMPANY, INC.  
1400 West 94th Street, P.O.Box 1299, MINNEAPOLIS,  
MINNESOTA, 55440-1299, USA  
[45] Ημ/νία Λήξης Αναβολής Δημοσίευσης: 26/08/2000

- 
- (21) Αρ. Αίτησης Σχ. ή Υπ.: 990600183  
(71) Καταθέτης(ες): DONALDSON COMPANY, INC.  
1400 West 94th Street, P.O.Box 1299, MINNEAPOLIS,  
MINNESOTA, 55440-1299, USA  
[45] Ημ/νία Λήξης Αναβολής Δημοσίευσης: 26/08/2000

- 
- (21) Αρ. Αίτησης Σχ. ή Υπ.: 990600185  
(15) Ημερ. Καταχώρησης: 26/08/1999  
(17) Ημερ. Λήξης 1ης πενταετίας: 26/08/2004  
(71) Καταθέτης(ες): DAIKIN INDUSTRIES LTD  
Umeda Center Building, 4-12 Nakazaki-Nishi 2-Chome,  
Kita-Ku, OSAKA-SHI, OSAKA-FU, JAPAN  
(30) Συμβ. Προτεραιότητα(ες): 11-10679/26-04-99/JP  
(72) Δημιουργός(οι): MITSUKUNI WAKUI  
(74) Πληρεξούσιος: ΤΣΙΜΙΚΑΛΗΣ ΑΘΑΝΑΣΙΟΣ, Δικηγόρος  
Ν. Βάμβα 1 ΑΘΗΝΑ 106 74  
(74) Αντίκλητος: ΤΣΙΜΙΚΑΛΗΣ ΑΘΑΝΑΣΙΟΣ, Δικηγόρος  
Ν. Βάμβα 1 ΑΘΗΝΑ 106 74  
(28) Αριθμός Σχεδίων/Υποδειγμάτων: 1  
(51) Διεθνής Ταξινόμηση: 23-04  
(54) Προσδιορισμός αντικειμένου:  
ΣΥΜΠΥΚΝΩΤΗΣ ΑΕΡΟΣ

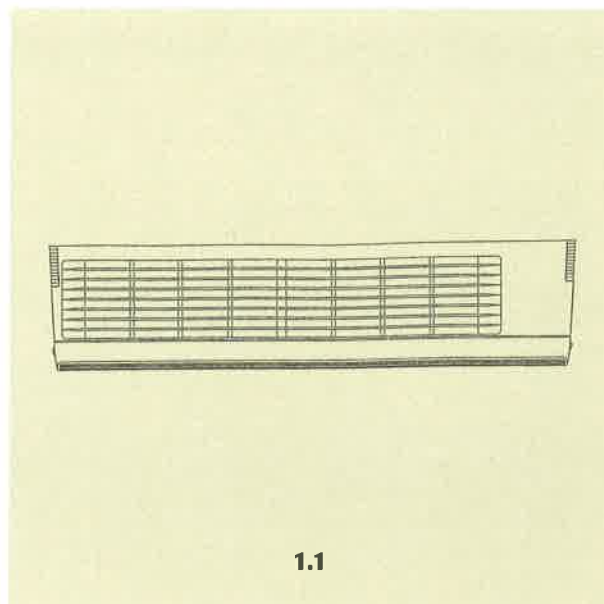

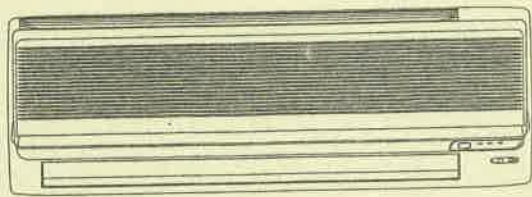

1.2

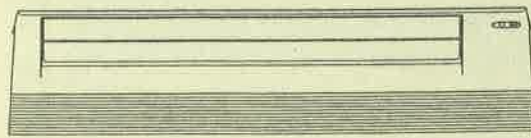

1.3

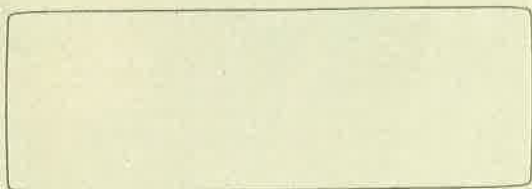

1.4

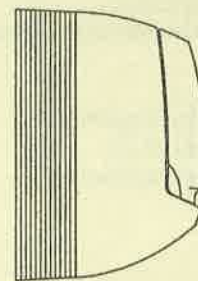

1.5

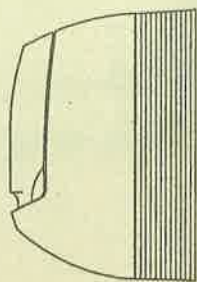

1.6

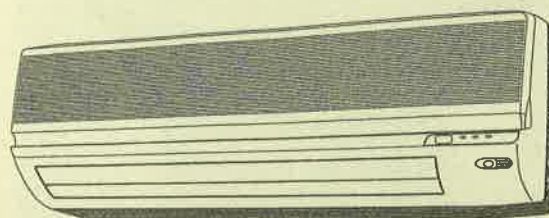

1.7

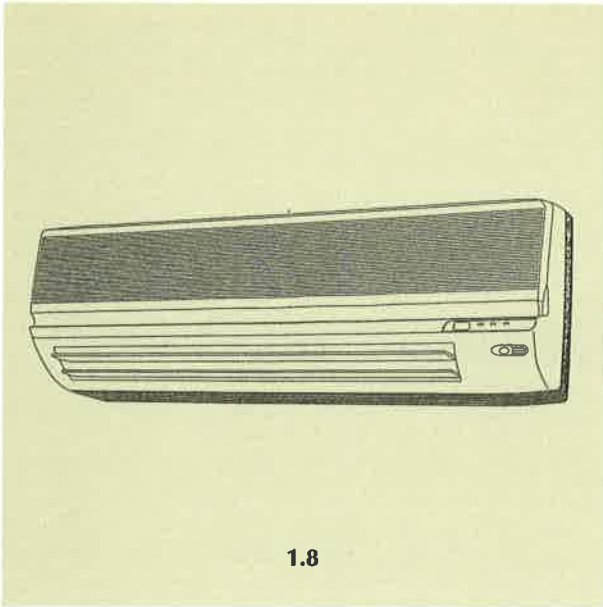

- (21) Αρ. Αίτησης Σχ. ή Υπ.: 990600186  
(15) Ημερ. Καταχώρησης: 27/08/1999  
(17) Ημερ. Λήξης 1ης πενταετίας: 27/08/2004  
(71) Καταθέτης(ες): ΒΑΜΒΑΚΟΥΣΗΣ ΙΑΚΩΒΟΥ ΓΙΩΡΓΟΣ  
Αντιμαχίδου 8, ΑΘΗΝΑ, 117 42, ΕΛΛΑΣ  
(30) Συμβ. Προτεραιότητα(ες): -  
(72) Δημιουργός(οι): ΒΑΜΒΑΚΟΥΣΗΣ ΙΑΚΩΒΟΥ ΓΙΩΡΓΟΣ  
(74) Πληρεξούσιος: -  
(74) Αντίκλητος: -  
(28) Αριθμός Σχεδίων/Υποδειγμάτων: 1  
(51) Διεθνής Ταξινόμηση: 06-01  
(54) Προσδιορισμός αντικειμένου:  
ΠΑΙΔΙΚΗ ΚΟΥΝΙΑ





- (21) Αρ. Αίτησης Σχ. ή Υπ.: 990600187  
 (15) Ημερ. Καταχώρησης: 27/08/1999  
 (17) Ημερ. Λήξης 1ης πενταετίας: 27/08/2004  
 (71) Καταθέτης(ες): THE PROCTER & GAMBLE COMPANY  
 One Procter & Gamble Plaza, CINCINNATI, OHIO,  
 45202, USA  
 (30) Συμβ. Προτεραιότητα(ες): 29-101393/03-03-99/US  
 (72) Δημιουργός(οι): 1. JAMIESON JOHN EDWARD  
 2. KERR GEORGE SCOTT  
 3. SCHLUETER FOLKE  
 4. STEVENOT CHARLENE MARIE  
 5. DWYER JENNIFER SUE  
 6. WOOTON JOHN ALLEN  
 (74) Πληρεξούσιος: ΚΙΛΙΜΙΡΗ-ΠΑΤΡΙΝΟΥ ANNA, Δικηγόρος  
 Χατζηγιάννη Μέξη 7 ΑΘΗΝΑ 115 28  
 (74) Αντίκλητος: ΚΙΛΙΜΙΡΗ-ΠΑΤΡΙΝΟΥ ANNA, Δικηγόρος  
 Χατζηγιάννη Μέξη 7 ΑΘΗΝΑ 115 28  
 (28) Αριθμός Σχεδίων/Υποδειγμάτων: 1  
 (51) Διεθνής Ταξινόμηση: 09-07  
 (54) Προσδιορισμός αντικειμένου:  
 ΣΤΟΜΙΟ

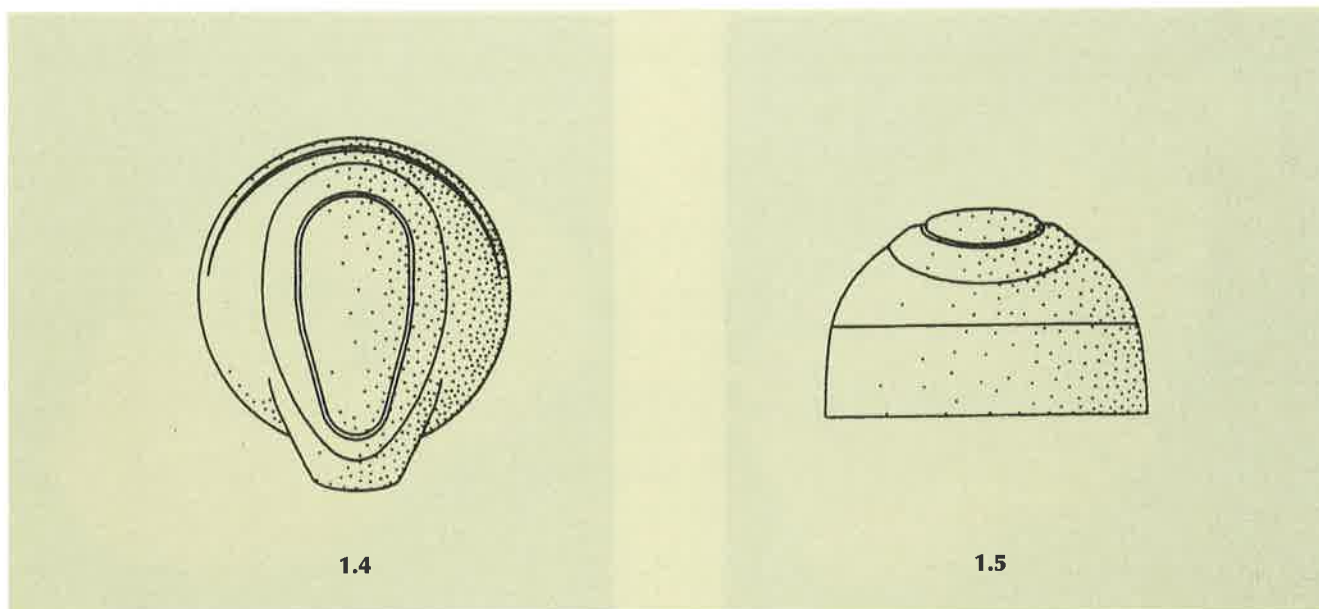
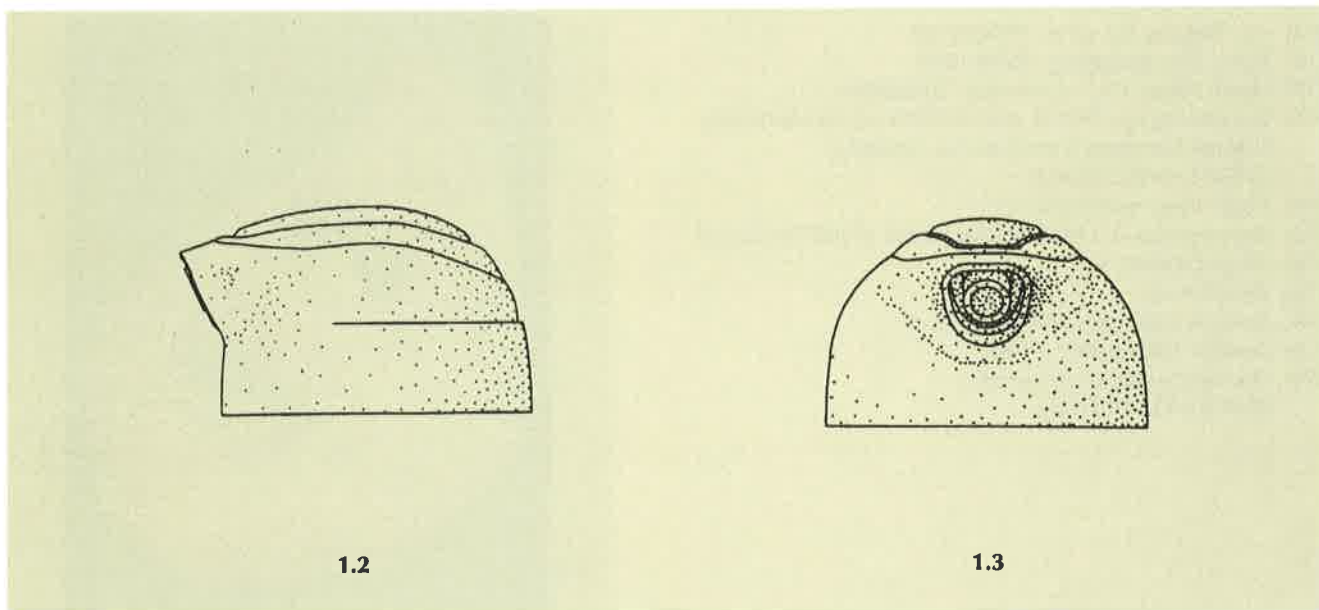
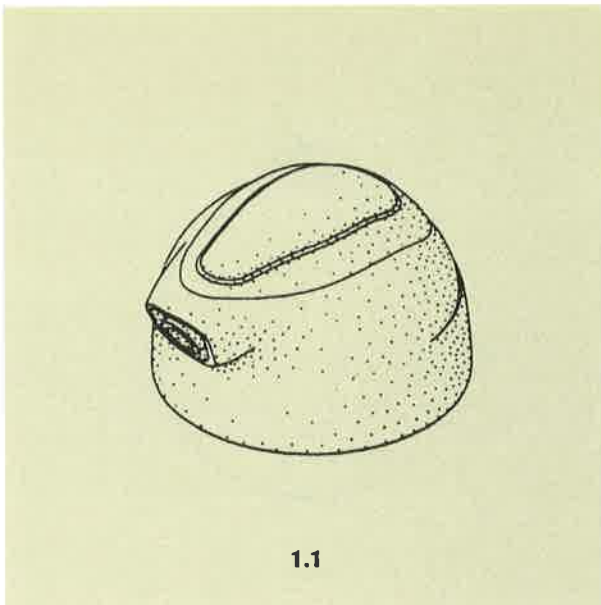

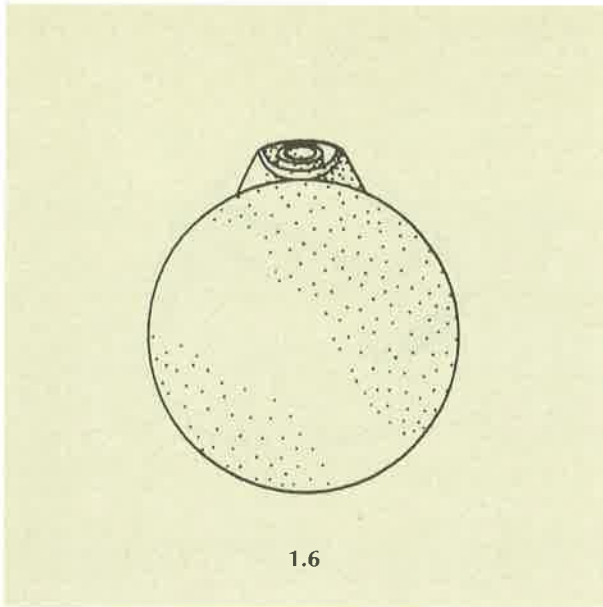

- (21) Αρ. Αίτησης Σχ. ή Υπ.: 990600188  
 (15) Ημερ. Καταχώρησης: 30/08/1999  
 (17) Ημερ. Λήξης 1ης πενταετίας: 30/08/2004  
 (71) Καταθέτης(ες): ΓΡΙΖΑΣ ΔΗΜΗΤΡΙΟΥ ΚΩΝΣΤΑΝΤΙΝΟΣ  
 Μιχαήλ Παπακωνσταντίνου 18, ΠΑΙΑΝΙΑ,  
 ΑΤΤΙΚΗ, 19002, ΕΛΛΑΣ  
 (30) Συμβ. Προτεραιότητα(ες): –  
 (72) Δημιουργός(οι): ΓΡΙΖΑΣ ΔΗΜΗΤΡΙΟΥ ΚΩΝΣΤΑΝΤΙΝΟΣ  
 (74) Πληρεξούσιος: –  
 (74) Αντίκλητος: –  
 (28) Αριθμός Σχεδίων/Υποδειγμάτων: 4  
 (51) Διεθνής Ταξινόμηση: 11-02  
 (54) Προσδιορισμός αντικειμένου:  
 ΚΗΡΟΓΗΓΙΑ ΠΕΤΡΙΝΑ

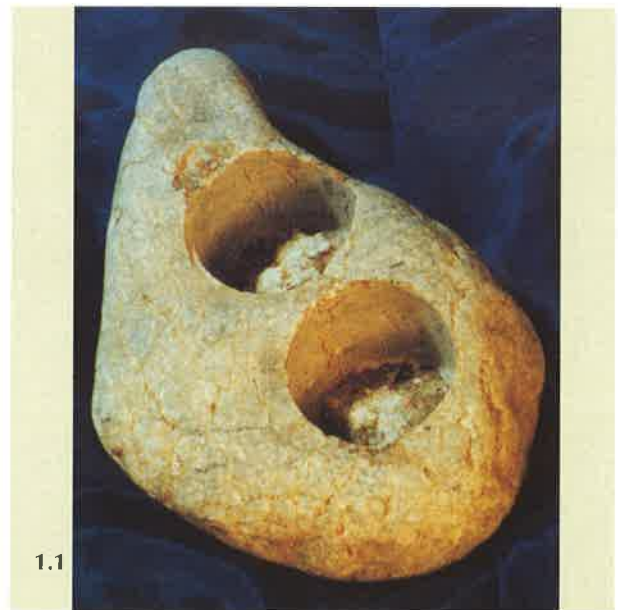

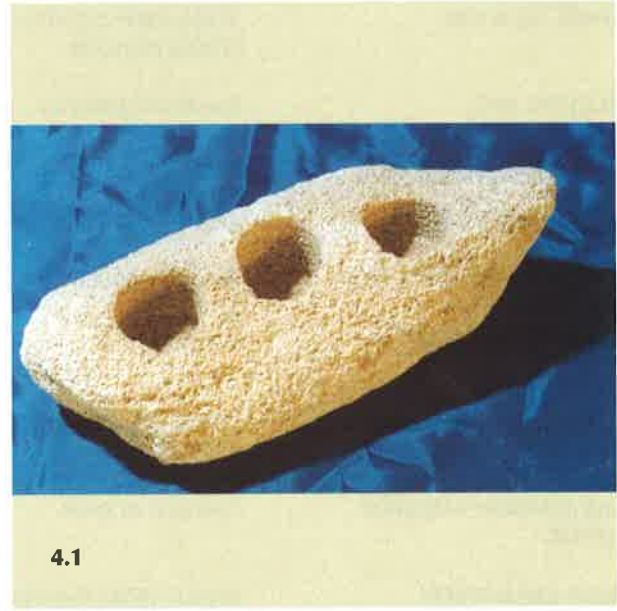

**ΕΥΡΕΤΗΡΙΟ ΑΙΤΗΣΕΩΝ ΣΥΜΦΩΝΑ ΜΕ ΤΗΝ ΑΛΦΑΒΗΤΙΚΗ ΣΕΙΡΑ ΤΩΝ ΚΑΤΑΘΕΤΩΝ**

<b>ΚΑΤΑΘΕΤΗΣ</b> (71)	<b>ΠΡΟΣΔΙΟΡΙΣΜΟΣ ΑΝΤ/ΜΕΝΟΥ ΣΧ. Η ΥΠ.</b> (54)	<b>ΚΑΤ/ΡΗΣΗ</b> (15)	<b>ΑΡ. ΑΙΤ.</b> (21)
<b>COLGATE-PALMOLIVE COMPANY</b>	ΔΟΧΕΙΟ	06/08/1999	990600166
<b>COLGATE-PALMOLIVE COMPANY</b>	ΔΟΧΕΙΟ	06/08/1999	990600165
<b>COLGATE-PALMOLIVE COMPANY</b>	ΔΟΧΕΙΟ	23/08/1999	990600181
<b>COLGATE-PALMOLIVE COMPANY</b>	ΔΟΧΕΙΟ	23/08/1999	990600180
<b>DAIKIN INDUSTRIES LTD</b>	ΣΥΜΠΥΚΝΩΤΗΣ ΑΕΡΟΣ	26/08/1999	990600185
<b>DONALDSON COMPANY, INC.</b>	*Εχει ζητηθεί αναβολή δημοσίευσης	*	990600182
<b>DONALDSON COMPANY, INC.</b>	*Εχει ζητηθεί αναβολή δημοσίευσης	*	990600183
<b>DeTeWe AG &amp; CO.</b>	ΤΕΡΜΑΤΙΚΗ ΣΥΣΚΕΥΗ ΣΥΣΤΗΜΑΤΟΣ	23/08/1999	990600177
<b>DeTeWe AG &amp; CO.</b>	ΤΕΡΜΑΤΙΚΗ ΣΥΣΚΕΥΗ ΣΥΣΤΗΜΑΤΟΣ	23/08/1999	990600179
<b>DeTeWe AG &amp; CO.</b>	ΤΕΡΜΑΤΙΚΗ ΣΥΣΚΕΥΗ ΣΥΣΤΗΜΑΤΟΣ ΜΕ ΔΕΥΤΕΡΕΥΟΝ ΠΛΗΚΤΡΟΛΟΓΙΟ	23/08/1999	990600178
<b>ERICSSON, INC.</b>	ΡΑΔΙΟΤΗΛΕΦΩΝΟ	09/08/1999	990600167
<b>LINPAC PLASTICS LIMITED</b>	ΔΙΣΚΟΙ ΑΠΟ ΠΛΑΣΤΙΚΟ	13/08/1999	990600173
<b>MARS INCORPORATED</b>	ΤΡΟΦΗ ΓΙΑ ΓΑΤΕΣ ΣΕ ΤΕΜΑΧΙΑ	13/08/1999	990600172
<b>PROFIL ΑΛΟΥΜΙΝΙΟΝ Α.Β.Ε.</b>	ΗΧΟΘΕΡΜΟΔΙΑΚΟΠΤΟΜΕΝΟ ΣΥΣΤΗΜΑ ΑΛΟΥΜΙΝΙΟΥ	04/08/1999	990600164
<b>THE PROCTER &amp; GAMBLE COMPANY</b>	ΣΤΟΜΙΟ	27/08/1999	990600187
<b>THE PROCTER &amp; GAMBLE COMPANY</b>	ΕΠΙΘΕΜΑΤΑ ΥΠΟΓΑΣΤΡΙΟΥ ΜΕ ΘΕΡΜΙΚΑ ΚΥΤΤΑΡΑ	19/08/1999	990600176
<b>ΒΑΜΒΑΚΟΥΣΗΣ ΙΑΚΩΒΟΥ ΓΙΩΡΓΟΣ</b>	ΠΑΙΔΙΚΗ ΚΟΥΝΙΑ	27/08/1999	990600186
<b>ΓΡΙΖΑΣ ΔΗΜΗΤΡΙΟΥ ΚΩΝΣΤΑΝΤΙΝΟΣ</b>	ΚΗΡΟΠΗΓΙΑ ΠΕΤΡΙΝΑ	30/08/1999	990600188
<b>ΚΑΡΑΓΕΩΡΓΙΟΥ ΝΙΚΟΛΑΟΣ</b>	ΚΛΕΙΔΟΘΗΚΗ	09/08/1999	990600168
<b>ΚΕΦΑΛΑ ΒΑΣΙΛΕΙΟΥ ΧΡΥΣΟΥΛΑ</b>	ΠΟΛΥΜΗΧΑΝΗ ΠΑΡΟΥΣΙΑΣΗΣ-ΠΛΗΡΟΦΟΡΗΣΗΣ -ΤΗΛΕΠΙΚΟΙΝΩΝΙΑΣ	03/08/1999	990600163
<b>ΜΩΡΑΪΤΟΥ ΜΑΡΙΑ</b>	ΤΣΙΓΑΡΟ ΜΕ ΕΞΩΤΕΡΙΚΟ ΠΕΡΙΒΛΗΜΑ (ΤΣΙΓΑΡΟΧΑΡΤΟ) ΕΓΧΡΩΜΟ (ΔΙΑΦΟΡΑ ΧΡΩΜΑΤΑ), ΚΑΙ ΜΕ ΦΙΛΤΡΟ ΧΡΥΣΟ	18/08/1999	990600174
<b>ΞΥΛΟΔΟΜΗ Α.Β.Ε.Ε.</b>	ΣΚΑΛΑ ΚΥΚΛΙΚΗ ΞΥΛΙΝΗ	09/08/1999	990600170
<b>ΞΥΛΟΔΟΜΗ Α.Β.Ε.Ε.</b>	ΜΕΤΑΛΛΙΚΟΣ ΦΟΡΕΑΣ ΣΤΗΡΙΞΗΣ ΣΚΑΛΑΣ ΕΣΩΤΕΡΙΚΟΥ ΧΩΡΟΥ	09/08/1999	990600169
<b>ΠΕΤΡΗ ΕΥΑΓΓΕΛΟΥ ΚΩΝΣΤΑΝΤΙΝΑ</b>	ΦΑΚΕΛΛΟΙ ΠΡΟΣΚΛΗΤΗΡΙΩΝ	11/08/1999	990600171
<b>ΦΛΩΡΙΝΑ - Α. ΧΩΝΑΙΟΣ Α.Β.Ε.Ε.</b>	ΦΙΑΛΗ	19/08/1999	990600175



**ΜΕΡΟΣ Β'**  
**ΧΟΡΗΓΗΣΕΙΣ ΠΙΣΤΟΠΟΙΗΤΙΚΩΝ ΚΑΤΑΧΩΡΗΣΗΣ ΣΧΕΔΙΩΝ ΚΑΙ ΥΠΟΔΕΙΓΜΑΤΩΝ**

**(11) Αρ. Πιστοποιητικού Καταχώρησης Σχ. ή Υπ.: 6000498**

- (21) Αρ. Αίτησης Σχ. ή Υπ.: 990600097  
(15) Ημερ. Καταχώρησης: 01 / 06 / 1999  
(47) Ημερ. Χορήγησης: 14 / 01 / 2000  
(73) Δικαιούχος (οι): UNIGREEN INTERNATIONAL A/S  
Smidstruplund 14 VEDBAEK, DK-2950, DENMARK  
(54) Προσδιορισμός αντικειμένου:  
ΣΑΚΟΥΛΑ ΓΙΑ ΠΑΓΑΚΙΑ

*Περισσότερα στοιχεία στην πρώτη δημοσίευση: ΕΔΒΙ (Τεύχος Β') Νοεμβρίου 1999*

**(11) Αρ. Πιστοποιητικού Καταχώρησης Σχ. ή Υπ.: 6000499**

- (21) Αρ. Αίτησης Σχ. ή Υπ.: 990600098  
(15) Ημερ. Καταχώρησης: 02 / 06 / 1999  
(47) Ημερ. Χορήγησης: 14 / 01 / 2000  
(73) Δικαιούχος (οι): DONALDSON COMPANY, INC.  
1400 West 94th Street, P.O.Box 1299 MINNEAPOLIS, MINNESOTA, 55440-1299, USA  
(54) Προσδιορισμός αντικειμένου:  
ΦΙΛΤΡΟ ΣΥΝΕΝΩΣΗΣ/ΣΤΑΘΕΡΟΠΟΙΗΣΗΣ

*Περισσότερα στοιχεία στην πρώτη δημοσίευση: ΕΔΒΙ (Τεύχος Β') Νοεμβρίου 1999*

**(11) Αρ. Πιστοποιητικού Καταχώρησης Σχ. ή Υπ.: 6000500**

- (21) Αρ. Αίτησης Σχ. ή Υπ.: 990600099  
(15) Ημερ. Καταχώρησης: 03 / 06 / 1999  
(47) Ημερ. Χορήγησης: 14 / 01 / 2000  
(73) Δικαιούχος (οι): KIMBERLY-CLARK WORLDWIDE, INC.  
401 North Lake Street, NEENAH, WISCONSIN 54956, USA  
(54) Προσδιορισμός αντικειμένου:  
ΔΙΑΤΑΞΗ ΔΙΑΝΟΜΗΣ ΠΕΤΣΕΤΩΝ

*Περισσότερα στοιχεία στην πρώτη δημοσίευση: ΕΔΒΙ (Τεύχος Β') Νοεμβρίου 1999*

**(11) Αρ. Πιστοποιητικού Καταχώρησης Σχ. ή Υπ.: 6000501**

- (21) Αρ. Αίτησης Σχ. ή Υπ.: 990600100  
(15) Ημερ. Καταχώρησης: 04 / 06 / 1999  
(47) Ημερ. Χορήγησης: 14 / 01 / 2000  
(73) Δικαιούχος (οι): ΛΥΜΠΕΡΟΠΟΥΛΟΣ ΑΘ. ΓΕΩΡΓΙΟΣ  
Λυσίππου 1, ΜΠΕΓΟΥΛΑΚΙ ΠΑΤΡΩΝ 263 32, ΠΑΤΡΑ, ΕΛΛΑΣ  
(54) Προσδιορισμός αντικειμένου:  
ΣΥΝΑΡΜΟΛΟΓΟΥΜΕΝΗ ΣΑΓΙΟΝΑΡΑ

*Περισσότερα στοιχεία στην πρώτη δημοσίευση: ΕΔΒΙ (Τεύχος Β') Νοεμβρίου 1999*



**(11) Αρ. Πιστοποιητικού Καταχώρησης Σχ. ή Υπ.: 6000502**

- (21) Αρ. Αίτησης Σχ. ή Υπ.: 990600101  
(15) Ημερ. Καταχώρησης: 09 / 06 / 1999  
(47) Ημερ. Χορήγησης: 17 / 01 / 2000  
(73) Δικαιούχος (οι): FORT JAMES FRANCE  
11, Route Industrielle KUNHEIM, FRANCE  
(54) Προσδιορισμός αντικειμένου:  
ΧΑΡΤΙ ΟΙΚΙΑΚΗΣ ΧΡΗΣΗΣ ΜΕ ΑΠΟΡΡΟΦΗΤΙΚΟΥΣ ΔΑΚΤΥΛΙΟΥΣ

**Περισσότερα στοιχεία στην πρώτη δημοσίευση: ΕΔΒΙ (Τεύχος Β') Νοεμβρίου 1999**

**(11) Αρ. Πιστοποιητικού Καταχώρησης Σχ. ή Υπ.: 6000503**

- (21) Αρ. Αίτησης Σχ. ή Υπ.: 990600102  
(15) Ημερ. Καταχώρησης: 10 / 06 / 1999  
(47) Ημερ. Χορήγησης: 17 / 01 / 2000  
(73) Δικαιούχος (οι): THE PROCTER & GAMBLE COMPANY  
One Procter & Gamble Plaza, CINCINNATI OHIO, 45202 USA  
(54) Προσδιορισμός αντικειμένου:  
ΧΕΙΡΟΛΑΒΗ

**Περισσότερα στοιχεία στην πρώτη δημοσίευση: ΕΔΒΙ (Τεύχος Β') Νοεμβρίου 1999**

**(11) Αρ. Πιστοποιητικού Καταχώρησης Σχ. ή Υπ.: 6000504**

- (21) Αρ. Αίτησης Σχ. ή Υπ.: 990600103  
(15) Ημερ. Καταχώρησης: 10 / 06 / 1999  
(47) Ημερ. Χορήγησης: 17 / 01 / 2000  
(73) Δικαιούχος (οι): ΑΛΜΑ Α.Β.Ε.Ε.  
Σενέκα 2, ΝΕΑ ΚΗΦΙΣΙΑ, 145 64 ΑΤΤΙΚΗ, ΕΛΛΑΣ  
(54) Προσδιορισμός αντικειμένου:  
ΑΝΔΡΙΚΑ ΥΠΟΔΗΜΑΤΑ ΚΑΙ ΣΟΛΑ ΑΝΔΡΙΚΟΥ ΥΠΟΔΗΜΑΤΟΣ

**Περισσότερα στοιχεία στην πρώτη δημοσίευση: ΕΔΒΙ (Τεύχος Β') Νοεμβρίου 1999**

**(11) Αρ. Πιστοποιητικού Καταχώρησης Σχ. ή Υπ.: 6000505**

- (21) Αρ. Αίτησης Σχ. ή Υπ.: 990600104  
(15) Ημερ. Καταχώρησης: 11 / 06 / 1999  
(47) Ημερ. Χορήγησης: 17 / 01 / 2000  
(73) Δικαιούχος (οι): ΓΕΩΡΓΙΟΣ & ΒΑΣΙΛΙΚΗ ΚΟΚΚΩΝΗ Ο.Ε. , με δ.τ. ΗΡΑ-BARON  
Γρηγ. Μοσχουπούλου 21-23, ΑΓ. ΔΗΜΗΤΡΙΟΣ 173 42, ΑΤΤΙΚΗ, ΕΛΛΑΣ  
(54) Προσδιορισμός αντικειμένου:  
ΣΥΡΤΑΡΙΕΡΑ-ΣΙΦΟΝΙΕΡΑ

**Περισσότερα στοιχεία στην πρώτη δημοσίευση: ΕΔΒΙ (Τεύχος Β') Νοεμβρίου 1999**

- (11) **Αρ. Πιστοποιητικού Καταχώρησης Σχ. ή Υπ.: 6000506**  
(21) Αρ. Αίτησης Σχ. ή Υπ.: 990600105  
(15) Ημερ. Καταχώρησης: 11 / 06 / 1999  
(47) Ημερ. Χορήγησης: 17 / 01 / 2000  
(73) Δικαιούχος (οι): ΓΕΩΡΓΙΟΣ & ΒΑΣΙΛΙΚΗ ΚΟΚΚΩΝΗ Ο.Ε., με δ.τ. ΗΡΑ-BARON  
Γρηγ. Μοσχουπούλου 21-23, ΑΓ. ΔΗΜΗΤΡΙΟΣ 173 42, ΑΤΤΙΚΗ, ΕΛΛΑΣ  
(54) Προσδιορισμός αντικειμένου:  
ΣΥΡΤΑΡΙΕΡΑ-ΣΙΦΟΝΙΕΡΑ

**Περισσότερα στοιχεία στην πρώτη δημοσίευση: ΕΔΒΙ (Τεύχος Β') Νοεμβρίου 1999**

- (11) **Αρ. Πιστοποιητικού Καταχώρησης Σχ. ή Υπ.: 6000507**  
(21) Αρ. Αίτησης Σχ. ή Υπ.: 990600106  
(15) Ημερ. Καταχώρησης: 11 / 06 / 1999  
(47) Ημερ. Χορήγησης: 17 / 01 / 2000  
(73) Δικαιούχος (οι): ΓΕΩΡΓΙΟΣ & ΒΑΣΙΛΙΚΗ ΚΟΚΚΩΝΗ Ο.Ε., με δ.τ. ΗΡΑ-BARON  
Γρηγ. Μοσχουπούλου 21-23, ΑΓ. ΔΗΜΗΤΡΙΟΣ 173 42, ΑΤΤΙΚΗ, ΕΛΛΑΣ  
(54) Προσδιορισμός αντικειμένου:  
ΝΤΟΥΛΑΠΑ

**Περισσότερα στοιχεία στην πρώτη δημοσίευση: ΕΔΒΙ (Τεύχος Β') Νοεμβρίου 1999**

- (11) **Αρ. Πιστοποιητικού Καταχώρησης Σχ. ή Υπ.: 6000508**  
(21) Αρ. Αίτησης Σχ. ή Υπ.: 990600107  
(15) Ημερ. Καταχώρησης: 11 / 06 / 1999  
(47) Ημερ. Χορήγησης: 17 / 01 / 2000  
(73) Δικαιούχος (οι): ΓΕΩΡΓΙΟΣ & ΒΑΣΙΛΙΚΗ ΚΟΚΚΩΝΗ Ο.Ε., με δ.τ. ΗΡΑ-BARON  
Γρηγ. Μοσχουπούλου 21-23, ΑΓ. ΔΗΜΗΤΡΙΟΣ 173 42, ΑΤΤΙΚΗ, ΕΛΛΑΣ  
(54) Προσδιορισμός αντικειμένου:  
ΝΤΟΥΛΑΠΑ

**Περισσότερα στοιχεία στην πρώτη δημοσίευση: ΕΔΒΙ (Τεύχος Β') Νοεμβρίου 1999**

- (11) **Αρ. Πιστοποιητικού Καταχώρησης Σχ. ή Υπ.: 6000509**  
(21) Αρ. Αίτησης Σχ. ή Υπ.: 990600109  
(15) Ημερ. Καταχώρησης: 15 / 06 / 1999  
(47) Ημερ. Χορήγησης: 17 / 01 / 2000  
(73) Δικαιούχος (οι): ΠΑΠΑΣΠΥΡΟΥ ΣΤΑΥΡΟΣ & ΣΙΑ ΟΕ  
Λεωφ. Βουλιαγμένης 570Α, ΑΡΓΥΡΟΥΠΟΛΗ 164 52, ΑΤΤΙΚΗ, ΕΛΛΑΣ  
(54) Προσδιορισμός αντικειμένου:  
ΣΧΕΔΙΟ ΚΕΝΤΗΜΑΤΟΣ ΕΠΙ ΥΦΑΣΜΑΤΟΣ

**Περισσότερα στοιχεία στην πρώτη δημοσίευση: ΕΔΒΙ (Τεύχος Β') Νοεμβρίου 1999**

**(11) Αρ. Πιστοποιητικού Καταχώρησης Σχ. ή Υπ.: 6000510**

- (21) Αρ. Αίτησης Σχ. ή Υπ.: 990600110  
(15) Ημερ. Καταχώρησης: 16 / 06 / 1999  
(47) Ημερ. Χορήγησης: 17 / 01 / 2000  
(73) Δικαιούχος (οι): S.C. JOHNSON & SON, INC.  
1525 Howe Street, RACINE 53403, WI, USA  
(54) Προσδιορισμός αντικειμένου:  
ΔΟΧΕΙΟ ΓΙΑ ΚΕΡΙ

**Περισσότερα στοιχεία στην πρώτη δημοσίευση: ΕΔΒΙ (Τεύχος Β') Νοεμβρίου 1999**

**(11) Αρ. Πιστοποιητικού Καταχώρησης Σχ. ή Υπ.: 6000511**

- (21) Αρ. Αίτησης Σχ. ή Υπ.: 990600111  
(15) Ημερ. Καταχώρησης: 21 / 06 / 1999  
(47) Ημερ. Χορήγησης: 17 / 01 / 2000  
(73) Δικαιούχος (οι): ΔΟΥΣΕΜΕΤΖΗΣ ΑΘΑΝΑΣΙΟΥ ΗΛΙΑΣ  
Τσόκρη 94, ΑΡΓΟΣ 212 00 ΑΡΓΟΛΙΔΑ, ΕΛΛΑΣ  
(54) Προσδιορισμός αντικειμένου:  
ΔΙΑΚΟΣΜΗΤΙΚΕΣ ΓΛΑΣΤΡΕΣ ΚΑΙ ΠΙΘΑΡΙΑ

**Περισσότερα στοιχεία στην πρώτη δημοσίευση: ΕΔΒΙ (Τεύχος Β') Νοεμβρίου 1999**

**(11) Αρ. Πιστοποιητικού Καταχώρησης Σχ. ή Υπ.: 6000512**

- (21) Αρ. Αίτησης Σχ. ή Υπ.: 990600112  
(15) Ημερ. Καταχώρησης: 21 / 06 / 1999  
(47) Ημερ. Χορήγησης: 17 / 01 / 2000  
(73) Δικαιούχος (οι): CARLTON INTERNATIONAL PLC.  
Carlton House, Crown Road, ENFIELD EN1 1LX MIDDLESEX, GB  
(54) Προσδιορισμός αντικειμένου:  
ΚΙΒΩΤΙΟ ΑΠΟΣΚΕΥΩΝ

**Περισσότερα στοιχεία στην πρώτη δημοσίευση: ΕΔΒΙ (Τεύχος Β') Νοεμβρίου 1999**

**(11) Αρ. Πιστοποιητικού Καταχώρησης Σχ. ή Υπ.: 6000513**

- (21) Αρ. Αίτησης Σχ. ή Υπ.: 990600113  
(15) Ημερ. Καταχώρησης: 23 / 06 / 1999  
(47) Ημερ. Χορήγησης: 17 / 01 / 2000  
(73) Δικαιούχος (οι): JOICO LABORATORIES, INC.  
345 Baldwin Park Boulevard 91746 CALIFORNIA, USA  
(54) Προσδιορισμός αντικειμένου:  
ΟΔΟΝΤΩΤΗ ΦΙΑΛΗ

**Περισσότερα στοιχεία στην πρώτη δημοσίευση: ΕΔΒΙ (Τεύχος Β') Νοεμβρίου 1999**

**(11) Αρ. Πιστοποιητικού Καταχώρησης Σχ. ή Υπ.: 6000514**

- (21) Αρ. Αίτησης Σχ. ή Υπ.: 990600114  
(15) Ημερ. Καταχώρησης: 24 / 06 / 1999  
(47) Ημερ. Χορήγησης: 17 / 01 / 2000  
(73) Δικαιούχος (οι): ΙΩΣΗΦΙΔΗΣ ΜΙΧΑΗΛ ΓΕΩΡΓΙΟΣ  
Δαμαγήτου 21, ΑΓ.ΑΡΤΕΜΙΟΣ 116 31 ΑΤΤΙΚΗ, ΕΛΛΑΣ  
(54) Προσδιορισμός αντικειμένου:  
ΑΝΑΓΛΥΦΗ ΕΙΚΟΝΑ ΑΣΗΜΕΝΙΑ ΚΑΙ ΕΠΑΡΓΥΡΗ

**Περισσότερα στοιχεία στην πρώτη δημοσίευση: ΕΔΒΙ (Τεύχος Β') Νοεμβρίου 1999**

**(11) Αρ. Πιστοποιητικού Καταχώρησης Σχ. ή Υπ.: 6000515**

- (21) Αρ. Αίτησης Σχ. ή Υπ.: 990600515  
(15) Ημερ. Καταχώρησης: 28 / 06 / 1999  
(47) Ημερ. Χορήγησης: 17 / 01 / 2000  
(73) Δικαιούχος (οι): ΚΕΡΤΣΟΥ ΒΑΣΙΛΕΙΟΥ ΑΛΕΞΑΝΔΡΑ  
Μεγάλου Αλεξάνδρου 5, ΑΓΙΟΣ ΣΤΕΦΑΝΟΣ 145 65 ΑΤΤΙΚΗ, ΕΛΛΑΣ  
(54) Προσδιορισμός αντικειμένου:  
ΔΙΑΚΟΣΜΗΤΙΚΑ ΑΝΤΙΚΕΙΜΕΝΑ

**Περισσότερα στοιχεία στην πρώτη δημοσίευση: ΕΔΒΙ (Τεύχος Β') Νοεμβρίου 1999**

**(11) Αρ. Πιστοποιητικού Καταχώρησης Σχ. ή Υπ.: 6000516**

- (21) Αρ. Αίτησης Σχ. ή Υπ.: 990600116  
(15) Ημερ. Καταχώρησης: 28 / 06 / 1999  
(47) Ημερ. Χορήγησης: 17 / 01 / 2000  
(73) Δικαιούχος (οι): ΚΕΡΤΣΟΥ ΒΑΣΙΛΕΙΟΥ ΑΛΕΞΑΝΔΡΑ  
Μεγάλου Αλεξάνδρου 5, ΑΓΙΟΣ ΣΤΕΦΑΝΟΣ 145 65 ΑΤΤΙΚΗ, ΕΛΛΑΣ  
(54) Προσδιορισμός αντικειμένου:  
ΚΗΡΟΠΗΓΙΑ

**Περισσότερα στοιχεία στην πρώτη δημοσίευση: ΕΔΒΙ (Τεύχος Β') Νοεμβρίου 1999**

**(11) Αρ. Πιστοποιητικού Καταχώρησης Σχ. ή Υπ.: 6000517**

- (21) Αρ. Αίτησης Σχ. ή Υπ.: 990600117  
(15) Ημερ. Καταχώρησης: 28 / 06 / 1999  
(47) Ημερ. Χορήγησης: 17 / 01 / 2000  
(73) Δικαιούχος (οι): ΚΕΡΤΣΟΥ ΒΑΣΙΛΕΙΟΥ ΑΛΕΞΑΝΔΡΑ  
Μεγάλου Αλεξάνδρου 5, ΑΓΙΟΣ ΣΤΕΦΑΝΟΣ 145 65 ΑΤΤΙΚΗ, ΕΛΛΑΣ  
(54) Προσδιορισμός αντικειμένου:  
ΕΠΙΤΡΑΠΕΖΙΑ ΡΟΛΟΓΙΑ

**Περισσότερα στοιχεία στην πρώτη δημοσίευση: ΕΔΒΙ (Τεύχος Β') Νοεμβρίου 1999**

**(11) Αρ. Πιστοποιητικού Καταχώρησης Σχ. ή Υπ.: 6000518**

(21) Αρ. Αίτησης Σχ. ή Υπ.: 990600118

(15) Ημερ. Καταχώρησης: 28 / 06 / 1999

(47) Ημερ. Χορήγησης: 17 / 01 / 2000

(73) Δικαιούχος (οι): ΚΕΡΤΣΟΥ ΒΑΣΙΛΕΙΟΥ ΑΛΕΞΑΝΔΡΑ

Μεγάλου Αλεξάνδρου 5, ΑΓΙΟΣ ΣΤΕΦΑΝΟΣ 145 65 ΑΤΤΙΚΗ, ΕΛΛΑΣ

(54) Προσδιορισμός αντικειμένου:

ΛΑΜΠΑΤΕΡ

*Περισσότερα στοιχεία στην πρώτη δημοσίευση: ΕΔΒΙ (Τεύχος Β') Νοεμβρίου 1999*

**(11) Αρ. Πιστοποιητικού Καταχώρησης Σχ. ή Υπ.: 6000519**

(21) Αρ. Αίτησης Σχ. ή Υπ.: 990600119

(15) Ημερ. Καταχώρησης: 28 / 06 / 1999

(47) Ημερ. Χορήγησης: 17 / 01 / 2000

(73) Δικαιούχος (οι): ΚΕΡΤΣΟΥ ΒΑΣΙΛΕΙΟΥ ΑΛΕΞΑΝΔΡΑ

Μεγάλου Αλεξάνδρου 5, ΑΓΙΟΣ ΣΤΕΦΑΝΟΣ 145 65 ΑΤΤΙΚΗ, ΕΛΛΑΣ

(54) Προσδιορισμός αντικειμένου:

ΣΤΑΧΤΟΔΟΧΕΙΟ

*Περισσότερα στοιχεία στην πρώτη δημοσίευση: ΕΔΒΙ (Τεύχος Β') Νοεμβρίου 1999*



**ΕΥΡΕΤΗΡΙΟ ΕΚΔΟΘΕΝΤΩΝ Σχ. ή Υπ. ΣΥΜΦΩΝΑ ΜΕ ΤΗΝ ΑΛΦΑΒΗΤΙΚΗ ΣΕΙΡΑ  
ΤΩΝ ΚΑΤΑΘΕΤΩΝ**

<b>ΔΙΚΑΙΟΥΧΟΣ</b> (73)	<b>ΠΡΟΣΔΙΟΡΙΣΜΟΣ ΑΝΤ/ΜΕΝΟΥ ΣΧ. Η ΥΠ.</b> (54)	<b>ΚΑΤ/ΡΗΣΗ</b> (15)	<b>ΑΡ.ΠΙΣΤ.</b> (11)
<b>CARLTON INTERNATIONAL PLC.</b>	ΚΙΒΩΤΙΟ ΑΠΟΣΚΕΥΩΝ	21/06/1999	6000512
<b>DONALDSON COMPANY, INC.</b>	ΦΙΛΤΡΟ ΣΥΝΕΝΩΣΗΣ/ΣΤΑΘΕΡΟΠΟΙΗΣΗΣ	02/06/1999	6000499
<b>FORT JAMES FRANCE</b>	ΧΑΡΤΙ ΟΙΚΙΑΚΗΣ ΧΡΗΣΗΣ ΜΕ ΑΠΟΡΡΟΦΗΤΙΚΟΥΣ ΔΑΚΤΥΛΙΟΥΣ	09/06/1999	6000502
<b>JOICO LABORATORIES, INC.</b>	ΟΔΟΝΤΩΤΗ ΦΙΑΛΗ	23/06/1999	6000513
<b>KIMBERLY-CLARK WORLDWIDE, INC.</b>	ΔΙΑΤΑΞΗ ΔΙΑΝΟΜΗΣ ΠΕΤΣΕΤΩΝ	03/06/1999	6000500
<b>ΚΕΡΤΣΟΥ ΒΑΣΙΛΕΙΟΥ ΑΛΕΞΑΝΔΡΑ</b>	ΕΠΙΤΡΑΠΕΖΙΑ ΡΟΛΟΓΙΑ	28/06/1999	6000517
<b>S.C. JOHNSON &amp; SON, INC</b>	ΔΟΧΕΙΟ ΓΙΑ ΚΕΡΙ	16/06/1999	6000510
<b>THE PROCTER &amp; GAMBLE COMPANY</b>	ΧΕΙΡΟΛΑΒΗ	10/06/1999	6000503
<b>UNIGREEN INTERNATIONAL A/S</b>	ΣΑΚΟΥΛΑ ΓΙΑ ΠΑΓΑΚΙΑ	01/06/1999	6000498
<b>ΑΛΜΑ Α.Β.Ε.Ε.</b>	ΑΝΔΡΙΚΑ ΥΠΟΔΗΜΑΤΑ ΚΑΙ ΣΟΛΑ ΑΝΔΡΙΚΟΥ ΥΠΟΔΗΜΑΤΟΣ	10/06/1999	6000504
<b>ΔΟΥΣΕΜΕΤΖΗΣ ΑΘΑΝΑΣΙΟΥ ΗΛΙΑΣ</b>	ΔΙΑΚΟΣΜΗΤΙΚΕΣ ΓΛΑΣΤΡΕΣ	21/06/1999	6000511
<b>ΗΡΑ-BARON ΓΕΩΡΓΙΟΣ ΚΑΙ ΒΑΣΙΛΙΚΗ ΚΟΚΚΩΝΗ Ο.Ε.</b>	ΣΥΡΤΑΡΙΕΡΑ-ΣΙΦΟΝΙΕΡΑ	11/06/1999	6000505
<b>ΗΡΑ-BARON ΓΕΩΡΓΙΟΣ ΚΑΙ ΒΑΣΙΛΙΚΗ ΚΟΚΚΩΝΗ Ο.Ε.</b>	ΝΤΟΥΛΑΠΑ	11/06/1999	6000507
<b>ΗΡΑ-BARON ΓΕΩΡΓΙΟΣ ΚΑΙ ΒΑΣΙΛΙΚΗ ΚΟΚΚΩΝΗ Ο.Ε.</b>	ΝΤΟΥΛΑΠΑ	11/06/1999	6000508
<b>ΗΡΑ-BARON ΓΕΩΡΓΙΟΣ ΚΑΙ ΒΑΣΙΛΙΚΗ ΚΟΚΚΩΝΗ Ο.Ε.</b>	ΣΥΡΤΑΡΙΕΡΑ-ΣΙΦΟΝΙΕΡΑ	11/06/1999	6000506
<b>ΙΩΣΗΦΙΔΗΣ ΜΙΧΑΗΛ ΓΕΩΡΓΙΟΣ</b>	ΑΝΑΓΛΥΦΗ ΕΙΚΟΝΑ	24/06/1999	6000514
<b>ΚΕΡΤΣΟΥ ΒΑΣΙΛΕΙΟΥ ΑΛΕΞΑΝΔΡΑ</b>	ΛΑΜΠΑΤΕΡ	28/06/1999	6000518
<b>ΚΕΡΤΣΟΥ ΒΑΣΙΛΕΙΟΥ ΑΛΕΞΑΝΔΡΑ</b>	ΚΗΡΟΠΗΓΙΑ	28/06/1999	6000516
<b>ΚΕΡΤΣΟΥ ΒΑΣΙΛΕΙΟΥ ΑΛΕΞΑΝΔΡΑ</b>	ΣΤΑΧΤΟΔΟΧΕΙΟ	28/06/1999	6000519
<b>ΚΕΡΤΣΟΥ ΒΑΣΙΛΕΙΟΥ ΑΛΕΞΑΝΔΡΑ</b>	ΔΙΑΚΟΣΜΗΤΙΚΑ ΑΝΤΙΚΕΙΜΕΝΑ	28/06/1999	6000515
<b>ΛΥΜΠΕΡΟΠΟΥΛΟΣ ΑΘΑΝΑΣΙΟΥ ΓΕΩΡΓΙΟΣ</b>	ΣΥΝΑΡΜΟΛΟΓΟΥΜΕΝΗ ΣΑΓΙΟΝΑΡΑ	04/06/1999	6000501
<b>ΠΑΠΑΣΠΥΡΟΥ ΣΤΑΥΡΟΣ &amp; ΣΙΑ</b>	ΣΧΕΔΙΟ ΚΕΝΤΗΜΑΤΟΣ ΕΠΙ ΥΦΑΣΜΑΤΟΣ	15/06/1999	6000509

**ΜΕΡΟΣ Γ΄**  
**ΑΝΑΝΕΩΣΕΙΣ**

---

ΟΥΔΕΜΙΑ

---

**ΜΕΡΟΣ Δ΄  
ΜΕΤΑΒΟΛΕΣ**

**ΠΙΣΤΟΠΟΙΗΤΙΚΑ ΚΑΤΑΧΩΡΗΣΗΣ ΣΧΕΔΙΟΥ Ή ΥΠΟΔΕΙΓΜΑΤΟΣ**

ΑΡΙΘΜΟΣ ΣΧΕΔΙΟΥ Ή ΥΠΟΔΕΙΓΜΑΤΟΣ	ΜΕΤΑΒΙΒΑΣΗ ΛΟΓΩ ΣΥΓΧΩΝΕΥΣΕΩΣ
6000128	Ο Κοσμάς Καψάλης, δικαιούχος του υπ'αριθμόν 6000128 Πιστοποιητικού Καταχώρησης Σχεδίου ή Υποδείγματος, μεταβίβασε, λόγω συγχώνευσης της ατομικής του επιχείρησης, τα δικαιώματά του, στην εταιρεία "Ανώνυμος Βιομηχανική και Εμπορική Εταιρεία Ανδρικών και Γυναικείων Εσωρούχων-Νημάτων-Μηχανημάτων, Ανώνυμη Εταιρεία με δ.τ. BROTHERS A.E., που εδρεύει στην οδό Χίου 41 και Δερβενακίων, Αιγάλεω, Αττική
6000236	Ο Κοσμάς Καψάλης, δικαιούχος του υπ'αριθμόν 6000236 Πιστοποιητικού Καταχώρησης Σχεδίου ή Υποδείγματος, μεταβίβασε, λόγω συγχώνευσης της ατομικής του επιχείρησης, τα δικαιώματά του, στην εταιρεία "Ανώνυμος Βιομηχανική και Εμπορική Εταιρεία Ανδρικών και Γυναικείων Εσωρούχων-Νημάτων-Μηχανημάτων, Ανώνυμη Εταιρεία με δ.τ. BROTHERS A.E., που εδρεύει στην οδό Χίου 41 και Δερβενακίων, Αιγάλεω, Αττική.

**ΜΕΡΟΣ Ε΄**  
**ΕΚΠΤΩΣΕΙΣ - ΑΝΑΚΛΗΣΕΙΣ ΕΚΠΤΩΣΕΩΝ**

---

ΟΥΔΕΜΙΑ

---

**ΜΕΡΟΣ ΣΤ'**  
**ΑΚΥΡΩΣΕΙΣ**

---

**ΔΙΟΡΘΩΣΕΙΣ**

---

Στο ΕΔΒΙ 11/99 (Τεύχος Β'), με ημερομηνία έκδοσης 31 Δεκεμβρίου 1999, στη σελίδα 38, στο υπ' αριθμ. 6000457 Πιστοποιητικό Καταχώρησης Σχεδίου ή Υποδείγματος, η σωστή πόλη είναι: ΝΙΚΟΜ ΡΑΤΤΑΝΑ ΤΣΑΝΓΒΑΤ και όχι ΝΙΚΑΜ ΡΑΤΤΑΝΑ ΤΣΑΝΓΒΑΤ.

Στο ΕΔΒΙ 11/99 (Τεύχος Β'), με ημερομηνία έκδοσης 31 Δεκεμβρίου 1999, στη σελίδα 38, στο υπ' αριθμ. 6000458 Πιστοποιητικό καταχώρησης Σχεδίου ή Υποδείγματος, η σωστή πόλη είναι: ΝΙΚΟΜ ΡΑΤΤΑΝΑ ΤΣΑΝΓΒΑΤ και όχι ΝΙΚΑΜ ΡΑΤΤΑΝΑ ΤΣΑΝΓΒΑΤ.



#### ΣΥΝΔΡΟΜΕΣ ΓΙΑ ΤΟ ΕΔΒΙ

- Τέλος αγοράς Β' ΤΕΥΧΟΥΣ του Ειδικού Δελτίου Βιομηχανικής Ιδιοκτησίας "Σχέδια και Υποδείγματα" ανά αντίτυπο ..... δρχ. 1.500
- Συνδρομές εσωτερικού (για ένα έτος) ..... δρχ. 15.000
- Συνδρομές εξωτερικού (για ένα έτος) ..... δρχ. 30.000

(άρθρο 24, παρ. 4 & 5, Π.Δ. 259/1997)

ΣΗΜΕΙΩΣΗ: Σε περίπτωση ετήσιας συνδρομής και στα δύο τεύχη Α' και Β' του Ειδικού Δελτίου Βιομηχανικής Ιδιοκτησίας, παρέχεται έκπτωση 25% επί του συνόλου των οφειλόμενων τελών.

Κάθε ενδιαφερόμενος μπορεί να προμηθεύεται το ΕΔΒΙ ή να ζητήσει να γίνει συνδρομητής από τον:

Οργανισμό Βιομηχανικής Ιδιοκτησίας (ΟΒΙ)  
Παντανάσσης 5  
151 25 Παράδεισος Αμαρουσίου  
τηλ.: 6183500

#### SUBSCRIPTIONS FOR THE INDUSTRIAL PROPERTY BULLETIN, VOLUME 2 "Designs"

- Purchase fee per copy ..... GRD 1.500
- Subscription: domestic (one year) ..... GRD 15.000
- Subscription: foreign (one year) ..... GRD 30.000

(art. 24, pars 4 & 5, P.D. 259/1997)

NOTE: Subscribers to both volumes A and B of the Industrial Property Bulletin on an anual basis are entitled to a 25% discount on the total amount of anual subscription.

For bulletin purchasing or subscription information, please contact:

Industrial Property Organisation (OBI)  
5 Pandanassis Str.  
151 25 Paradissos Amarousiou  
Athens - Greece  
tel.: (00301) 6183500





1974  
FILLER

ISSN 1105 - 0012

745 7A