



**ΟΡΓΑΝΙΣΜΟΣ
ΒΙΟΜΗΧΑΝΙΚΗΣ
ΙΔΙΟΚΤΗΣΙΑΣ**

ΕΙΔΙΚΟ ΔΕΛΤΙΟ ΒΙΟΜΗΧΑΝΙΚΗΣ ΙΔΙΟΚΤΗΣΙΑΣ

**ΤΕΥΧΟΣ Β'
ΣΧΕΔΙΑ ΚΑΙ ΥΠΟΔΕΙΓΜΑΤΑ**



ΦΕΒΡΟΥΑΡΙΟΣ 2000



**ΟΡΓΑΝΙΣΜΟΣ
ΒΙΟΜΗΧΑΝΙΚΗΣ
ΙΔΙΟΚΤΗΣΙΑΣ**

Παντανάσσης 5
151 25 Παράδεισος Αμαρουσίου

ΤΕΛΕΦΑΞ: 6819231

ΤΗΛΕΦΩΝΑ:

ΓΕΝΙΚΕΣ ΠΛΗΡΟΦΟΡΙΕΣ: 6183500

ΚΑΤΑΘΕΣΕΙΣ: 6183593

ΤΕΛΗ: 6183594

ΕΞΕΤΑΣΤΕΣ: 6183595

ΛΟΓΙΣΤΗΡΙΟ: 6183596

ΝΟΜΙΚΑ ΘΕΜΑΤΑ: 6183597

ΤΕΧΝΙΚΗ ΠΛΗΡΟΦΟΡΗΣΗ: 6183598

ΔΗΜΟΣΙΕΣ ΣΧΕΣΕΙΣ: 6183599

Επιμέλεια - Έκδοση:

Οργανισμός Βιομηχανικής Ιδιοκτησίας (ΟΒΙ)

Εκτύπωση: Γραφικές Τέχνες ΛΥΧΝΟΣ Ε.Π.Ε.
Πλ. Θεάτρου 24 - 105 52 Αθήνα - τηλ. 3214766

© Οργανισμός Βιομηχανικής Ιδιοκτησίας (ΟΒΙ)
31 ΜΑΡΤΙΟΥ 2000

ISSN 1105 - 0012



**INDUSTRIAL
PROPERTY
ORGANISATION**

5 Pandanassis Str.,
GR 151 25, Paradissos Amaroussiou Athens, Greece

TELEFAX: 6819231

TELEPHONES:

GENERAL INFORMATION: (00301) 6183500

RECEIVING OFFICE: (00301) 6183593

FEES: (00301) 6183594

EXAMINERS: (00301) 6183595

ACCOUNTS OFFICE: (00301) 6183596

LEGAL MATTERS: (00301) 6183597

TECHNICAL INFORMATION: (00301) 6183598

PUBLIC RELATIONS: (00301) 6183599

Editor - Publisher:

Industrial Property Organisation (OBI)

Printed by: Graphic Arts LICHNOS LTD.
24, Pl. Theatrou - 105 52 Athens - tel. 3214766

© Industrial Property Organisation (OBI)
March 31, 2000

ΕΙΣΑΓΩΓΙΚΟ ΣΗΜΕΙΩΜΑ

Το Ειδικό Δελτίο Βιομηχανικής Ιδιοκτησίας αποτελείται από 2 διαφορετικά τεύχη:

Το ΤΕΥΧΟΣ Α' στο οποίο δημοσιεύονται σε μηνιαία βάση οι Ευρεσιτεχνίες που προστατεύονται στην Ελλάδα και

Το ΤΕΥΧΟΣ Β' στο οποίο δημοσιεύονται αντίστοιχα, σε μηνιαία βάση, τα Σχέδια και Υποδείγματα που προστατεύονται στην Ελλάδα με αποκλειστικά δικαιώματα εκμετάλλευσης.

Τα δύο αυτά τεύχη, ενώ αποτελούν μέρη ενός ενιαίου Δελτίου, λειτουργούν και διατίθενται σαν ξεχωριστές εκδόσεις, ακολουθώντας ως προς το περιεχόμενό τους τις επιταγές της σχετικής ισχύουσας νομοθεσίας.

ΠΕΡΙΕΧΟΜΕΝΑ

ΦΕΒΡΟΥΑΡΙΟΣ 2000

	Σελ	
Ανάλυση κωδικών αριθμών	5	
Συντμήσεις	5	
ΜΕΡΟΣ Α'		
ΚΑΤΑΧΩΡΗΜΕΝΕΣ ΑΙΤΗΣΕΙΣ ΣΧΕΔΙΩΝ ΚΑΙ ΥΠΟΔΕΙΓΜΑΤΩΝ		
– Αιτήσεις Σχεδίων και Υποδειγμάτων	7	
– Ευρετήριο αιτήσεων σύμφωνα με την αλφαβητική σειρά των καταθετών	40	
ΜΕΡΟΣ Β'		
ΧΟΡΗΓΗΣΕΙΣ ΠΙΣΤΟΠΟΙΗΤΙΚΩΝ ΚΑΤΑΧΩΡΗΣΗΣ ΣΧΕΔΙΩΝ ΚΑΙ ΥΠΟΔΕΙΓΜΑΤΩΝ		
– Πιστοποιητικά καταχώρησης σχεδίων ή υποδειγμάτων	41	
– Ευρετήριο πιστοποιητικών καταχώρησης σχεδίων ή υποδειγμάτων σύμφωνα με την αλφαβητική σειρά των καταθετών	52	
ΜΕΡΟΣ Γ'		
ΑΝΑΝΕΩΣΕΙΣ		55
ΜΕΡΟΣ Δ'		
ΜΕΤΑΒΟΛΕΣ		55
ΜΕΡΟΣ Ε'		
ΕΚΠΤΩΣΕΙΣ - ΑΝΑΚΛΗΣΕΙΣ ΕΚΠΤΩΣΕΩΝ		55
ΜΕΡΟΣ ΣΤ'		
ΑΚΥΡΩΣΕΙΣ		55
– Συνδρομές	56	

CONTENTS

FEBRUARY 2000

	Page	
Indid codes	5	
Abbreviations	5	
PART A		
REGISTERED DESIGN APPLICATIONS		
– Design Applications	7	
– Design Application Index in alphabetical order of the applicant	40	
PART B		
GRANTS OF DESIGN REGISTRATION CERTIFICATES		
– Design registration certificates	41	
– Index of design registration certificates in alphabetical order of the applicant	52	
PART C		
RENEWALS		55
PART D		
MODIFICATIONS		55
PART E		
FORFEITURES - REVOCATION OF FORFEITURES		55
PART F		
ANNULMENTS		55
– Subscriptions	56	

ΚΩΔΙΚΟΙ ΑΡΙΘΜΟΙ	INID CODES
(15) Ημερομηνία καταχώρησης	(15) Registration date
(17) Ημερομηνία λήξης 1ης πενταετίας ή ανανέωσης προστασίας σε επόμενη πενταετία	(17) Date of expiration of the 1st five-year period, or renewal for further five-year periods
(21) Αριθμός Αίτησης Σχεδίου ή Υποδείγματος	(21) Design application number
(28) Αριθμός Σχεδίων/Υποδειγμάτων	(28) Number of designs
(30) Συμβατικές προτεραιότητες	(30) Priority
(45) Ημερομηνία λήξης αναβολής δημοσίευσης	(45) Date of expiration of deferment
(51) Διεθνής Ταξινόμηση	(51) Class and subclass of the Locarno Classification
(54) Προσδιορισμός αντικειμένου	(54) Designation of articles
(71) Καταθέτης	(71) Applicant
(72) Δημιουργός	(72) Creator
(73) Δικαιούχος	(73) Owner
(74) Πληρεξούσιος	(74) Attorney
(74) Αντίκλητος	(74) Representative

ΣΥΝΤΜΗΣΕΙΣ

ΟΒΙ: Οργανισμός Βιομηχανικής Ιδιοκτησίας
ΕΔΒΙ: Ειδικό Δελτίο Βιομηχανικής Ιδιοκτησίας
Δ.Σ.: Διοικητικό Συμβούλιο
ΣΧ. ή ΥΠ.: Σχέδιο ή Υπόδειγμα
ΚΑΤ/ΡΗΣΗ: Καταχώρηση
ΑΡ.ΑΙΤ.: Αριθμός αίτησης
ΑΝΤ/ΜΕΝΟΥ: Αντικειμένου

ΜΕΡΟΣ Α'
ΚΑΤΑΧΩΡΗΜΕΝΕΣ ΑΙΤΗΣΕΙΣ ΣΧΕΔΙΩΝ ΚΑΙ ΥΠΟΔΕΙΓΜΑΤΩΝ

ΑΙΤΗΣΕΙΣ ΣΧΕΔΙΩΝ ΚΑΙ ΥΠΟΔΕΙΓΜΑΤΩΝ

- (21) Αρ. Αίτησης Σχ. ή Υπ.: 990600028
(15) Ημερ. Καταχώρησης: 26/02/1999
(17) Ημερ. Λήξης 1ης πενταετίας: 26/02/2004
(71) Καταθέτης(ες): 1. UNIVERSITY OF UTAH RESEARCH FOUNDATION
210 Park Building, SALT LAKE CITY, UTAH, 84112, USA
2. LUMENAL TECHNOLOGIES L.P.
4084 South 300 West, SALT LAKE CITY, UTAH, 84112, USA
(30) Συμβ. Προτεραιότητα(ες): 29-092899/27-08-98/US
(72) Δημιουργός(οι): 1. CHRISTENSEN DOUGLAS A.
2. HERRON JAMES N.
3. SIMON ERIC M.
(74) Πληρεξούσιος: ΔΗΜΟΥ ΧΡΙΣΤΙΝΑ, Δικηγόρος
Κουμπάρη 2 ΑΘΗΝΑ 106 74
(74) Αντίκλητος: ΠΑΠΑΚΩΝΣΤΑΝΤΙΝΟΥ ΕΛΕΝΗ, Δικηγόρος
Κουμπάρη 2 ΑΘΗΝΑ 106 74
(28) Αρ. Σχεδίων/Υποδειγμάτων: 3
(51) Διεθνής Ταξινόμηση: 16-99
(54) Προσδιορισμός αντικειμένου:
ΦΑΚΟΣ ΚΥΜΑΤΟΔΗΓΟΥ (ΔΙΑΦΑΝΟΣ)

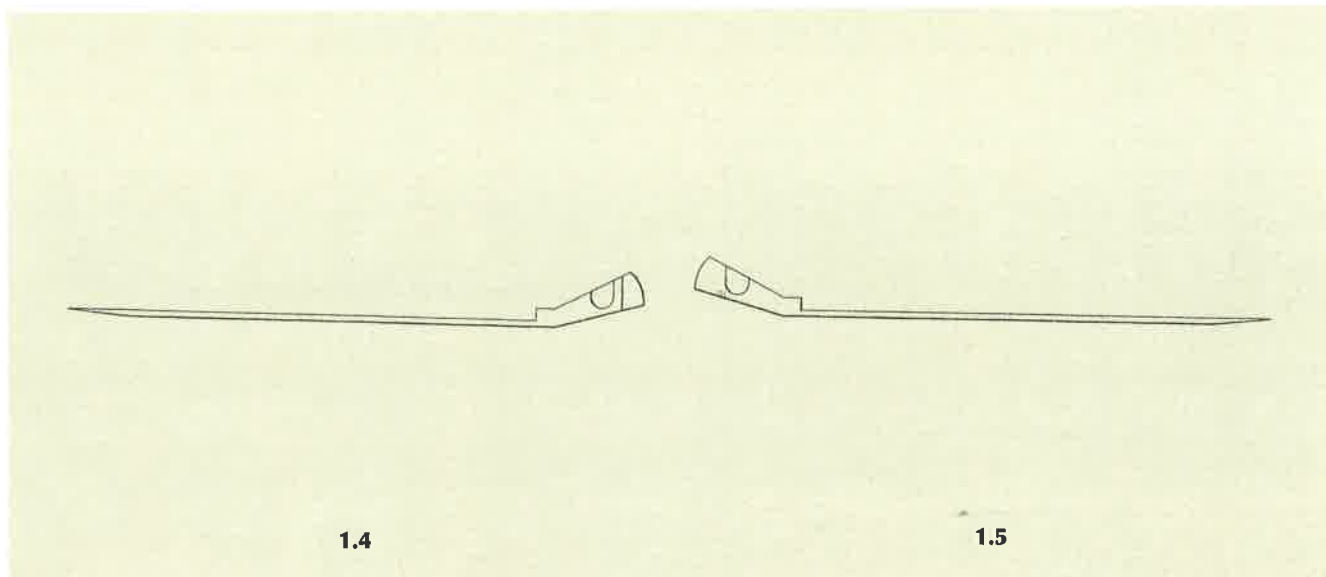
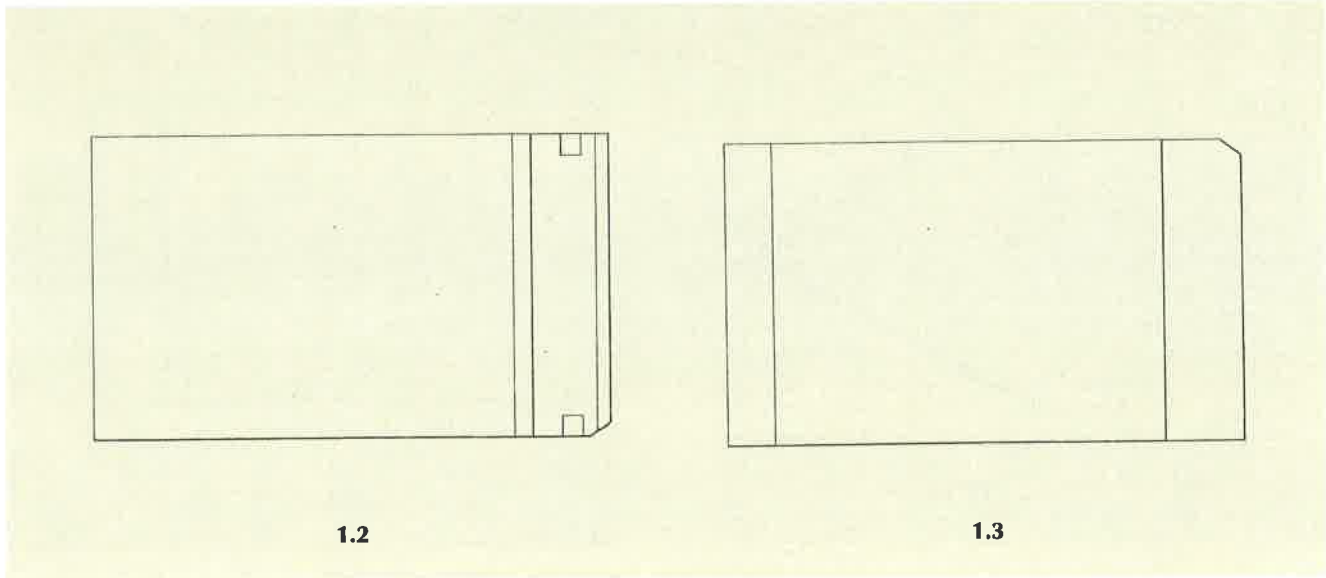
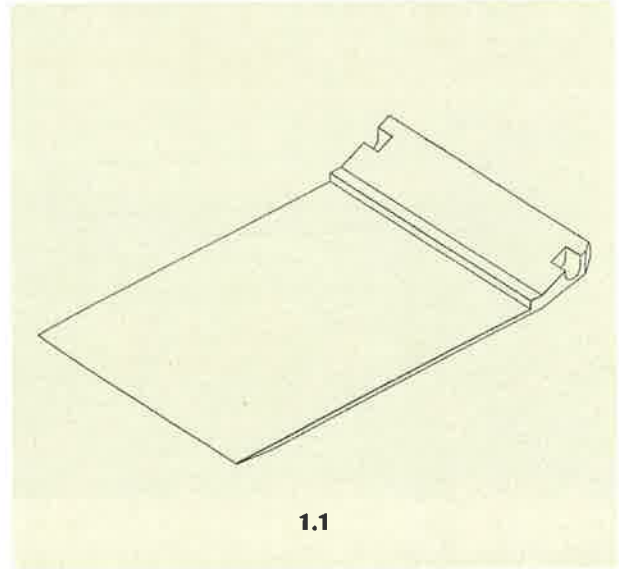



1.6



1.7

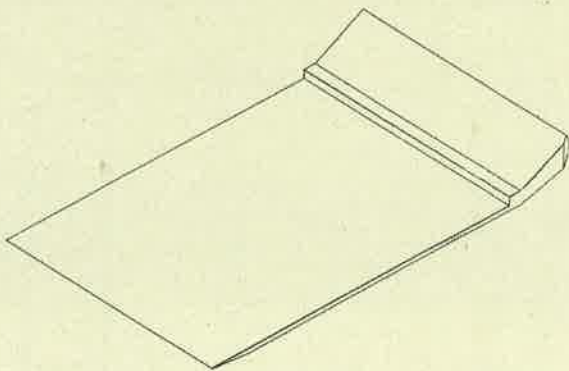

2.1

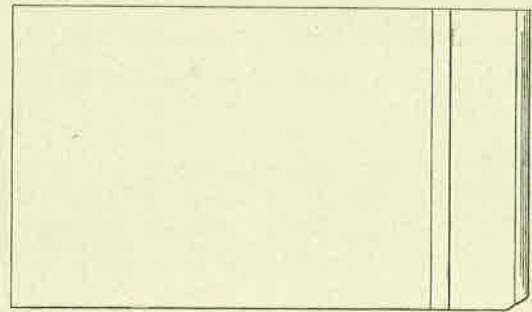

2.2

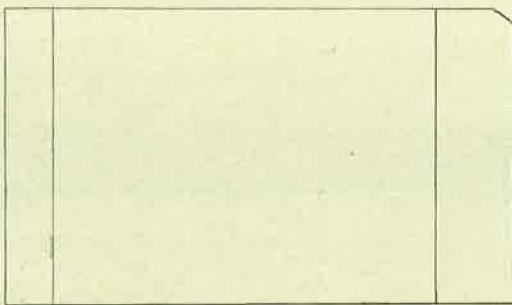

2.3



2.4



2.5



2.6



2.7

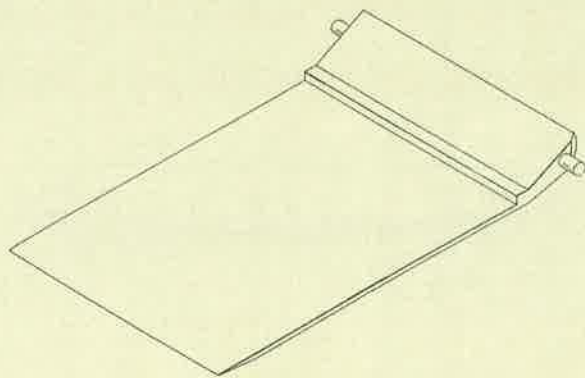

3.1

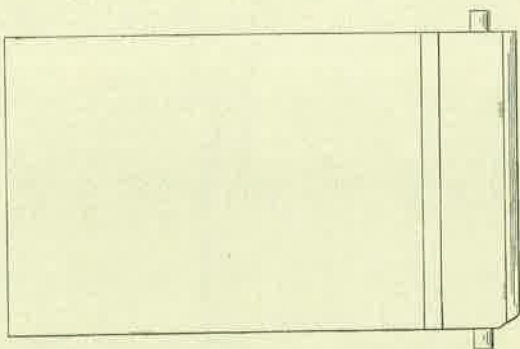

3.2

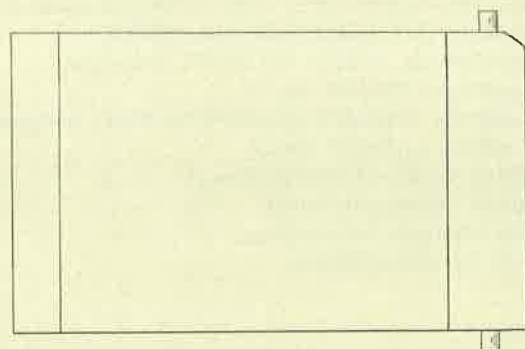

3.3

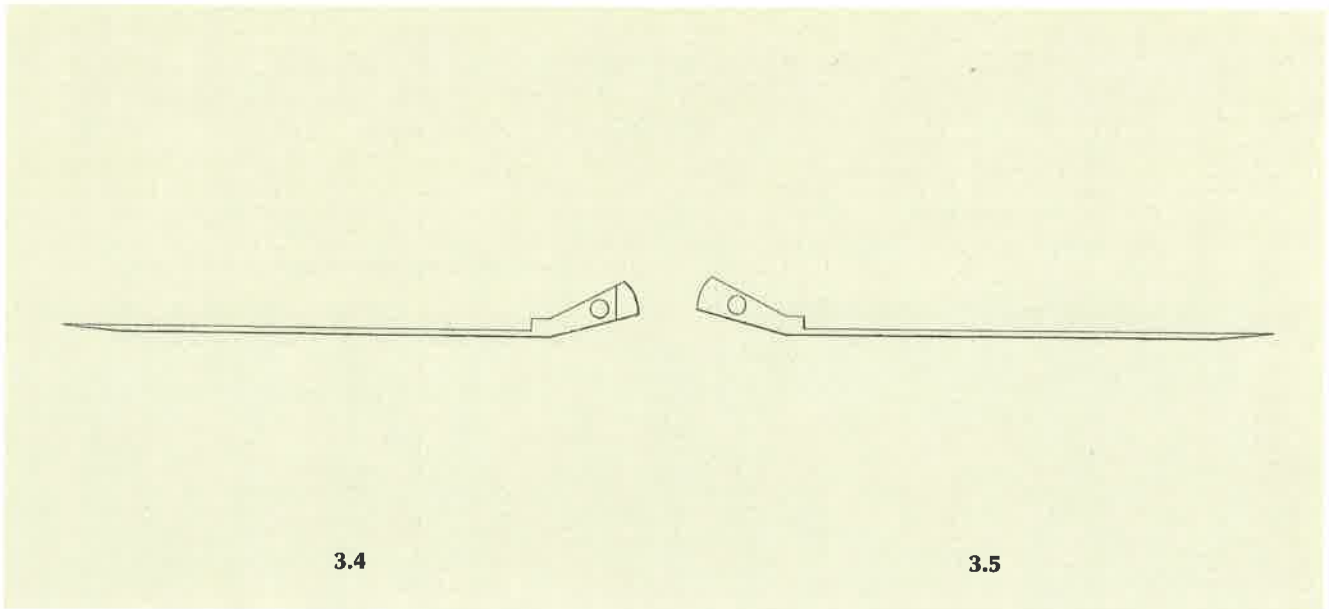

3.4

3.5

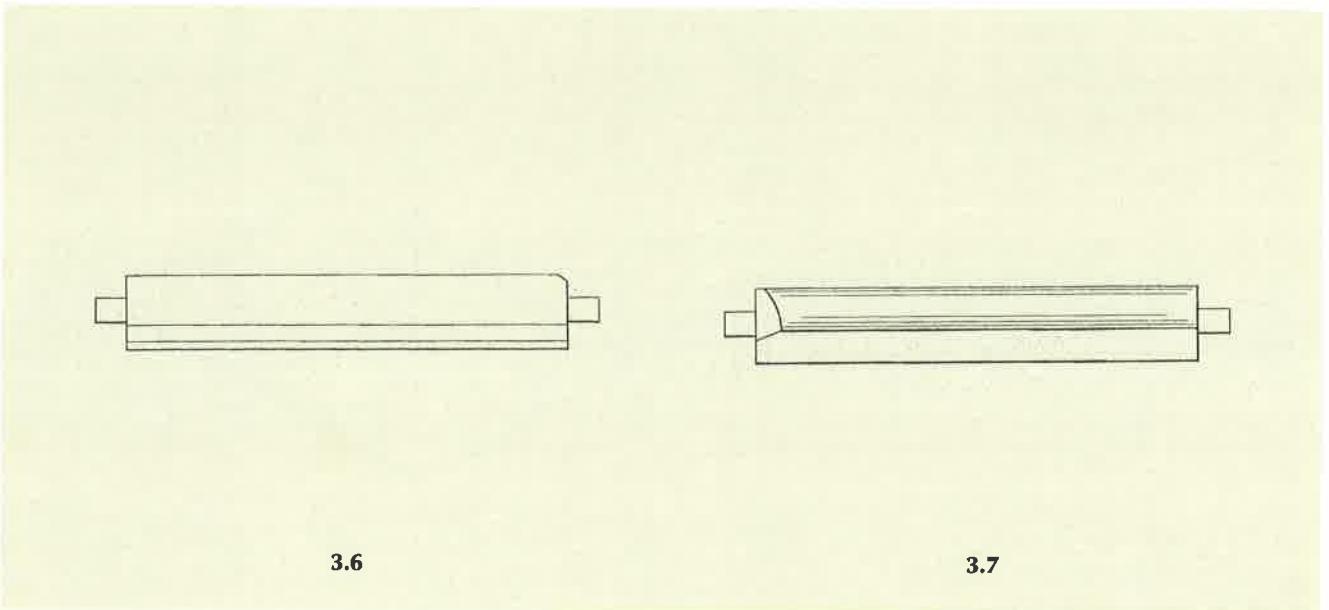

3.6

3.7

- (21) Αρ. Αίτησης Σχ. ή Υπ.: 990600189
 (15) Ημερ. Καταχώρησης: 01/09/1999
 (17) Ημερ. Λήξης 1ης πενταετίας: 01/09/2004
 (71) Καταθέτης(ες): EMA S.R.L., COMUNANZA, 63044, ITALY
 (30) Συμβ. Προτεραιότητα(ες): RM99O0000040/02-03-99/IT
 (72) Δημιουργός(οι): POLLASTRELLI GUALBERTO
 (74) Πληρεξούσιος: ΒΑΓΕΝΑ ΘΕΟΔΩΡΑ, Δικηγόρος
 Κουμπάρη 2 ΑΘΗΝΑ 106 74
 (74) Αντίκλητος: ΠΑΠΑΚΩΝΣΤΑΝΤΙΝΟΥ ΕΛΕΝΗ, Δικηγόρος
 Κουμπάρη 2 ΑΘΗΝΑ 106 74
 (28) Αριθμός Σχεδίων/Υποδειγμάτων: 1
 (51) Διεθνής Ταξινόμηση: 02-04
 (54) Προσδιορισμός αντικειμένου:
 ΣΟΛΑ ΓΙΑ ΥΠΟΔΗΜΑΤΑ

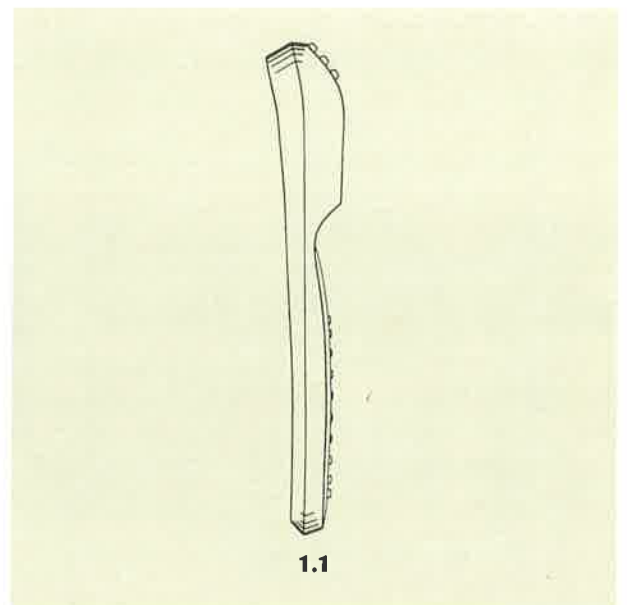

1.1

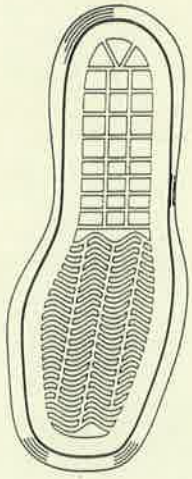

1.2



1.3

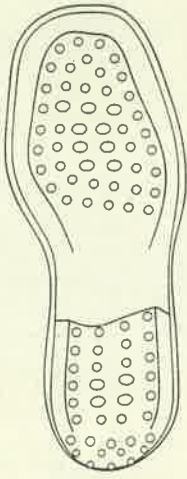

1.4

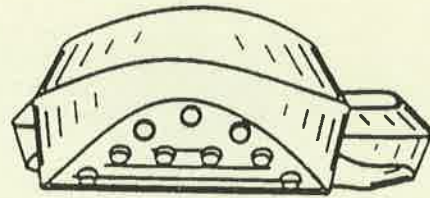

1.5

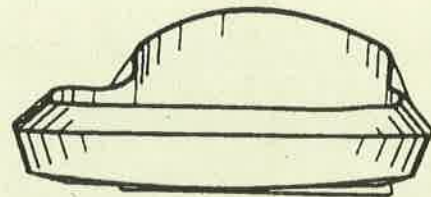

1.6

- (21) Αρ. Αίτησης Σχ. ή Υπ.: 990600190
(15) Ημερ. Καταχώρησης: 01/09/1999
(17) Ημερ. Λήξης 1ης πενταετίας: 01/09/2004
(71) Καταθέτης(ες): DORINT S.A.
4, Rue jean Monnet, LUXEMBOURG, 2180, LUXEMBOURG
(30) Συμβ. Προτεραιότητα(ες): DM/047662/04-03-99/WIPO
(72) Δημιουργός(οι): POLLASTRELLI GUALBERTO
(74) Πληρεξούσιος: ΒΑΓΕΝΑ ΘΕΟΔΩΡΑ, Δικηγόρος
Κουμπάρη 2 ΑΘΗΝΑ 106 74
(74) Αντίκλητος: ΠΑΠΑΚΩΝΣΤΑΝΤΙΝΟΥ ΕΛΕΝΗ, Δικηγόρος
Κουμπάρη 2 ΑΘΗΝΑ 106 74
(28) Αριθμός Σχεδίων/Υποδειγμάτων: 1
(51) Διεθνής Ταξινόμηση: 02-04
(54) Προσδιορισμός αντικειμένου:
ΣΟΛΑ ΓΙΑ ΥΠΟΔΗΜΑΤΑ

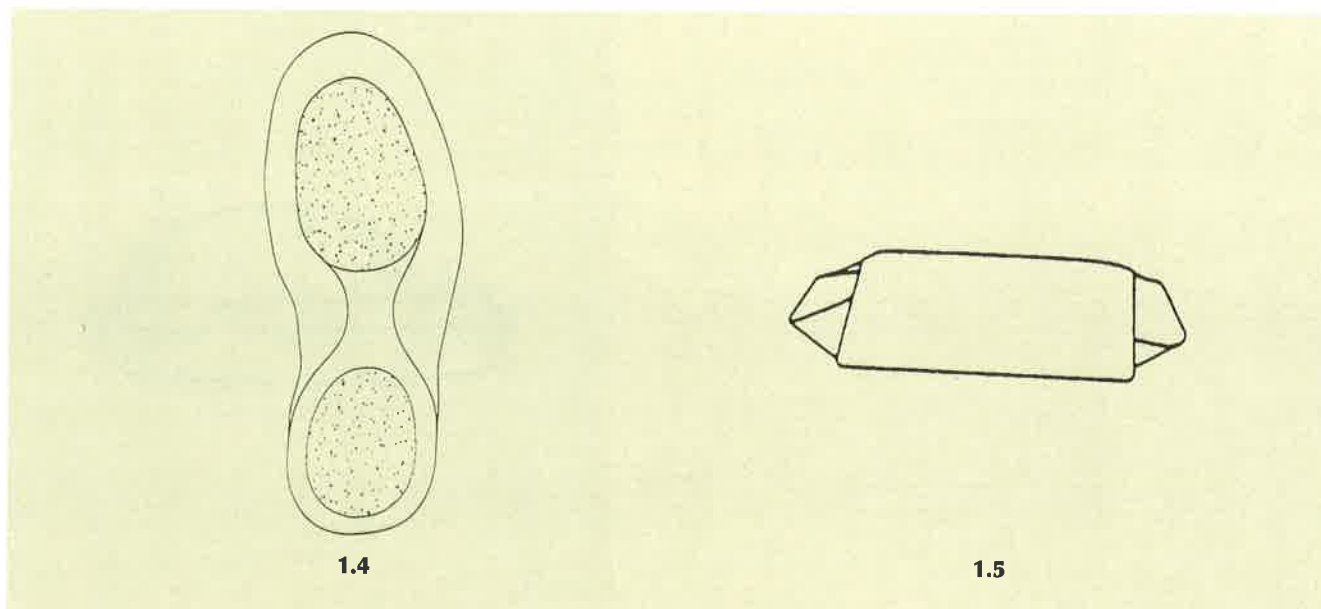
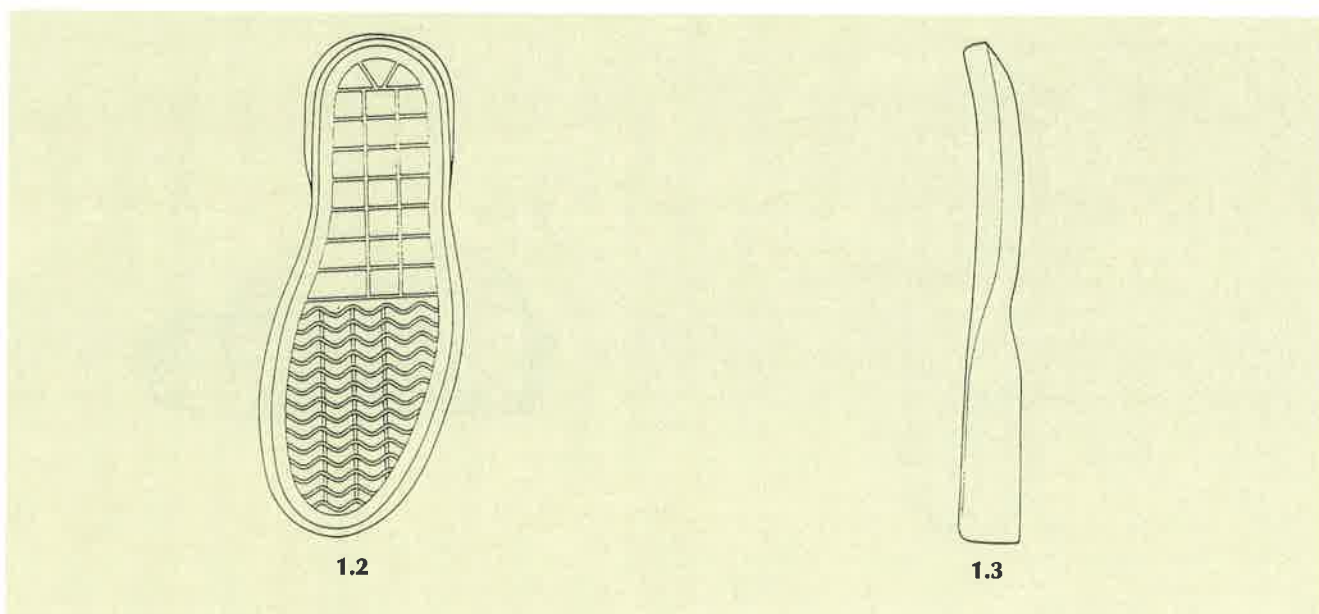
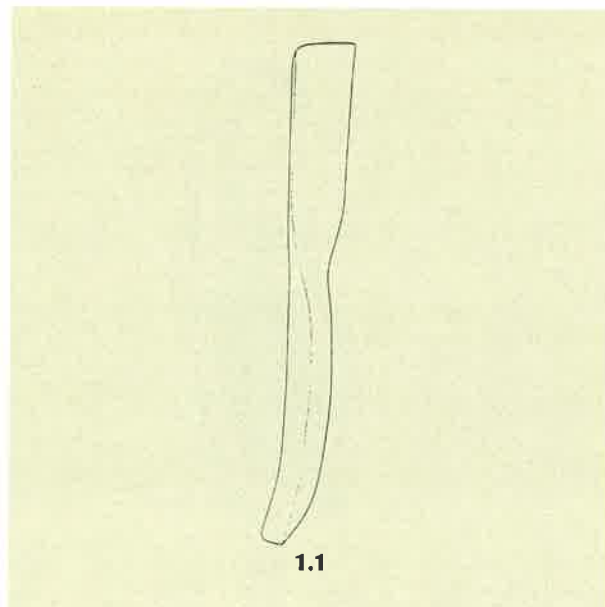

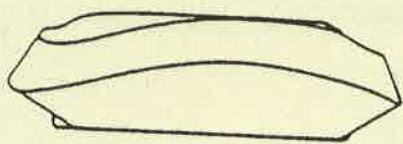

1.6

- (21) Αρ. Αίτησης Σχ. ή Υπ.: 990600192
(15) Ημερ. Καταχώρησης: 03/09/1999
(17) Ημερ. Λήξης 1ης πενταετίας: 03/09/2004
(71) Καταθέτης(ες): FOLLI FOLLIE ABEE
Υμηττού 221-223, ΑΘΗΝΑ, 116 32, ΕΛΛΑΣ
(30) Συμβ. Προτεραιότητα(ες): -
(72) Δημιουργός(οι): ΚΟΥΤΣΟΛΙΟΥΤΣΟΣ ΔΗΜΗΤΡΙΟΣ
(74) Πληρεξούσιος: -
(74) Αντίκλητος: ΑΝΑΓΝΩΣΤΟΠΟΥΛΟΥ ΒΑΣΙΛΙΚΗ
Υμηττού 221-223 ΑΘΗΝΑ 116 32
(28) Αριθμός Σχεδίων/Υποδειγμάτων: 1
(51) Διεθνής Ταξινόμηση: 10-02
(54) Προσδιορισμός αντικειμένου:
ΣΧΕΔΙΟ ΓΥΝΑΙΚΕΙΟΥ ΡΟΛΟΓΙΟΥ

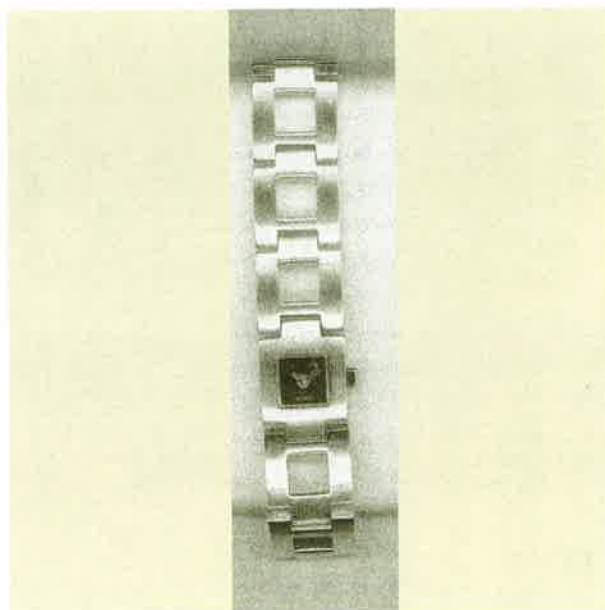

- (21) Αρ. Αίτησης Σχ. ή Υπ.: 990600193
(71) Καταθέτης(ες): ΠΑΠΑΔΟΠΟΥΛΟΣ ΕΠΙΕ ΠΑΣΤΕΛΟΠΟΙΙΑ
ΟΙΝΟΠΟΙΙΑ ΖΕΥΓΟΛΑΤΙΟΥ ΚΑΛΑΜΑΤΑΣ
ΕΙΣΑΓΩΓΕΣ - ΕΞΑΓΩΓΕΣ
ΜΕΛΙΓΑΛΑ, ΜΕΣΣΗΝΙΑ, 240 02, ΕΛΛΑΣ
(45) Ημ/νία Λήξης Αναβολής Δημοσίευσης: 03/09/2000

- (21) Αρ. Αίτησης Σχ. ή Υπ.: 990600194
 (15) Ημερ. Καταχώρησης: 07/09/1999
 (17) Ημερ. Λήξης 1ης πενταετίας: 07/09/2004
 (71) Καταθέτης(ες): ΠΑΠΑΣΠΥΡΟΥ ΣΤΑΥΡΟΣ ΚΑΙ ΣΙΑ ΟΕ
 Βουλιαγμένης 570Α, ΑΡΓΥΡΟΥΠΟΛΗ, ΑΤΤΙΚΗ
 116 36, ΕΛΛΑΣ
 (30) Συμβ. Προτεραιότητα(ες): –
 (72) Δημιουργός(οι): ΠΑΠΑΣΠΥΡΟΥ ΣΤΑΥΡΟΣ
 (74) Πληρεξούσιος: –
 (74) Αντίκλητος: ΖΑΧΟΠΟΥΛΟΥ ΕΛΕΝΗ
 Ομήρου 2α ΑΘΗΝΑ 106 72
 (28) Αριθμός Σχεδίων/Υποδειγμάτων: 2
 (51) Διεθνής Ταξινόμηση: 05-03
 (54) Προσδιορισμός αντικειμένου:
 ΣΧΕΔΙΟ ΔΙΑΚΟΣΜΗΤΙΚΟΥ ΘΕΜΑΤΟΣ ΣΧΕΔΙΟ
 ΚΕΝΤΗΜΑΤΟΣ ΕΠΙ ΥΦΑΣΜΑΤΟΣ

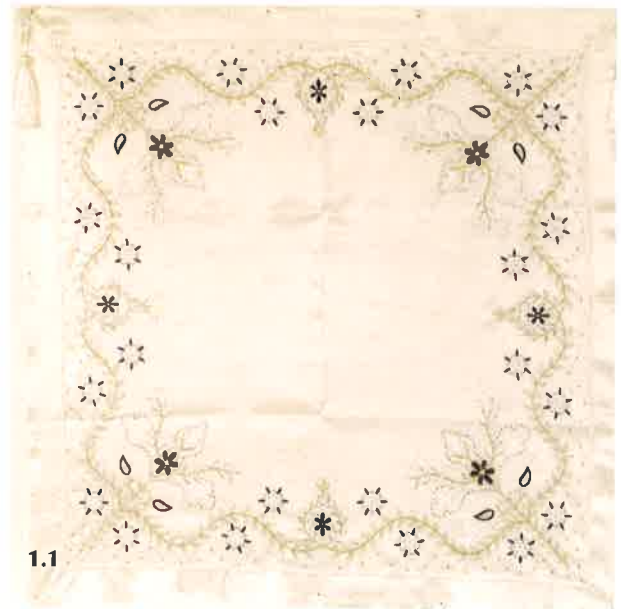

1.1



1.2



2.2

- (21) Αρ. Αίτησης Σχ. ή Υπ.: 990600195
(15) Ημερ. Καταχώρησης: 08/09/1999
(17) Ημερ. Λήξης 1ης πενταετίας: 08/09/2004
(71) Καταθέτης(ες): BRITISH TELECOMMUNICATIONS PUBLIC LIMITED COMPANY
81 Newgate Street, LONDON, EC1A 7AJ, GB
(30) Συμβ. Προτεραιότητα(ες): 2081761/08-03-99/GB
(72) Δημιουργός(οι): 1. CHURCHMAN JAMES
2. DOCHERTY BRIAN
3. EVANS MICHAEL
4. HARRIS JEFFREY
5. SCOTT PAUL
(74) Πληρεξούσιος: ΔΗΜΟΥ ΧΡΙΣΤΙΝΑ, Δικηγόρος
Κουμπάρη 2 ΑΘΗΝΑ 106 74
(74) Αντίκλητος: ΠΑΠΑΚΩΝΣΤΑΝΤΙΝΟΥ ΕΛΕΝΗ, Δικηγόρος
Κουμπάρη 2 ΑΘΗΝΑ 106 74
(28) Αριθμός Σχεδίων/Υποδειγμάτων: 1
(51) Διεθνής Ταξινόμηση: 14-03
(54) Προσδιορισμός αντικειμένου:
ΤΗΛΕΦΩΝΟ

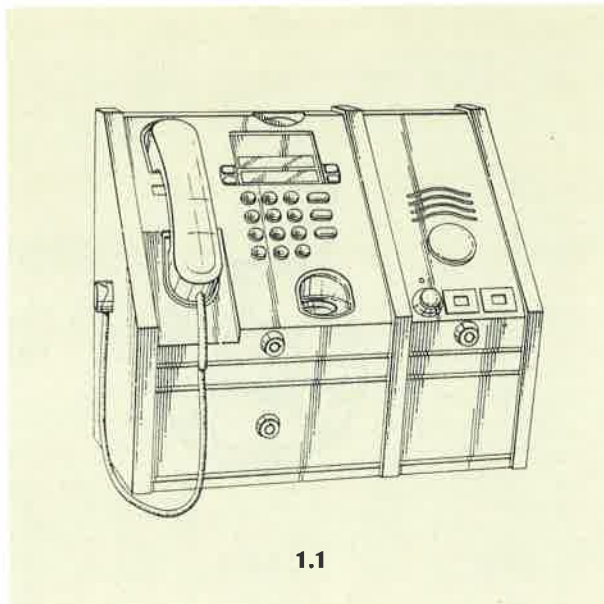

1.1

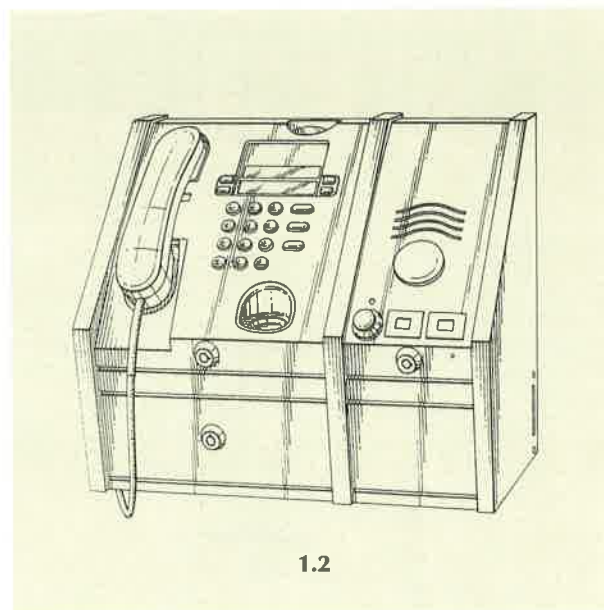

1.2

- (21) Αρ. Αίτησης Σχ. ή Υπ.: 990600196
(15) Ημερ. Καταχώρησης: 08/09/1999
(17) Ημερ. Λήξης 1ης πενταετίας: 08/09/2004
(71) Καταθέτης(ες): BANG & OLUFSEN HOLDING A/S
Peter Bangs Vej 15, STRUER, DK-7600, DENMARK
(30) Συμβ. Προτεραιότητα(ες): MA199900286/12-03-99/DK
(72) Δημιουργός(οι): LEWIS DAVID
(74) Πληρεξούσιος: ΔΗΜΟΥ ΧΡΙΣΤΙΝΑ, Δικηγόρος
Κουμπάρη 2 ΑΘΗΝΑ 106 74
(74) Αντίκλητος: ΠΑΠΑΚΩΝΣΤΑΝΤΙΝΟΥ ΕΛΕΝΗ, Δικηγόρος
Κουμπάρη 2 ΑΘΗΝΑ 106 74
(28) Αριθμός Σχεδίων/Υποδειγμάτων: 1
(51) Διεθνής Ταξινόμηση: 14-01
(54) Προσδιορισμός αντικειμένου:
ΗΧΕΙΟ

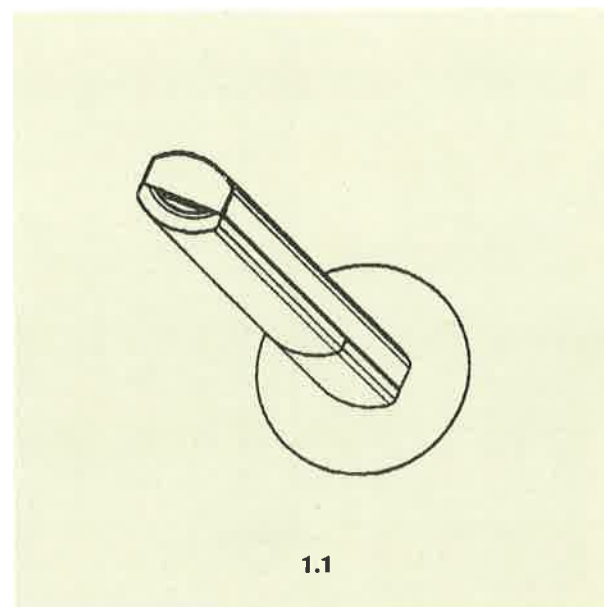

1.1

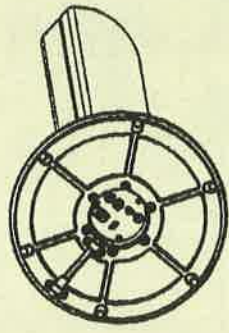

1.2

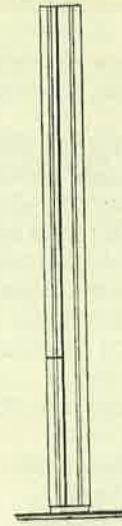

1.3

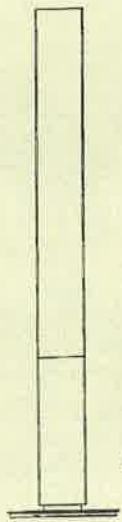

1.4

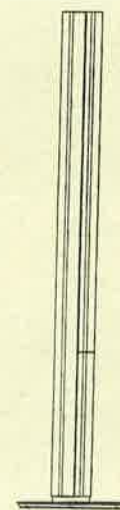

1.5

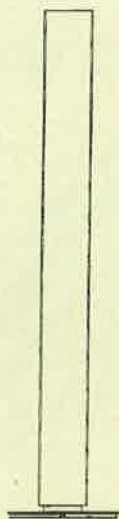

1.6

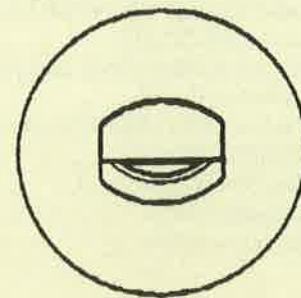

1.7

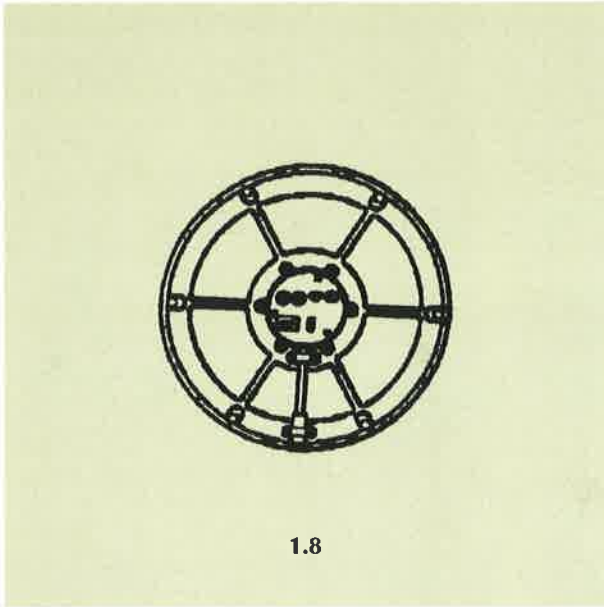

1.8

- (21) Αρ. Αίτησης Σχ. ή Υπ.: 990600197
 (15) Ημερ. Καταχώρησης: 09/09/1999
 (17) Ημερ. Λήξης 1ης πενταετίας: 09/09/2004
 (71) Καταθέτης(ες): ΓΙΑΝΝΑΚΑΚΗ ΝΙΚΟΛΑΟΥ ΠΗΓΗ
 Αθηνάς 67, ΚΟΥΡΥΔΑΛΛΟΣ, ΠΕΙΡΑΙΑΣ, 181 20, ΕΛΛΑΣ
 (30) Συμβ. Προτεραιότητα(ες): –
 (72) Δημιουργός(οι): ΓΙΑΝΝΑΚΑΚΗ ΝΙΚΟΛΑΟΥ ΠΗΓΗ
 (74) Πληρεξούσιος: –
 (74) Αντίκλητος: –
 (28) Αριθμός Σχεδίων/Υποδειγμάτων: 12
 (51) Διεθνής Ταξινόμηση: 11-01
 (54) Προσδιορισμός αντικειμένου:
 ΚΟΣΜΗΜΑΤΑ



1

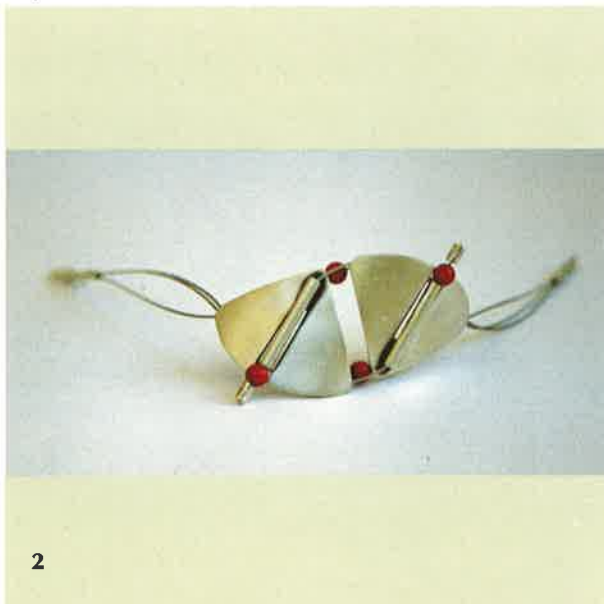

2



3.1

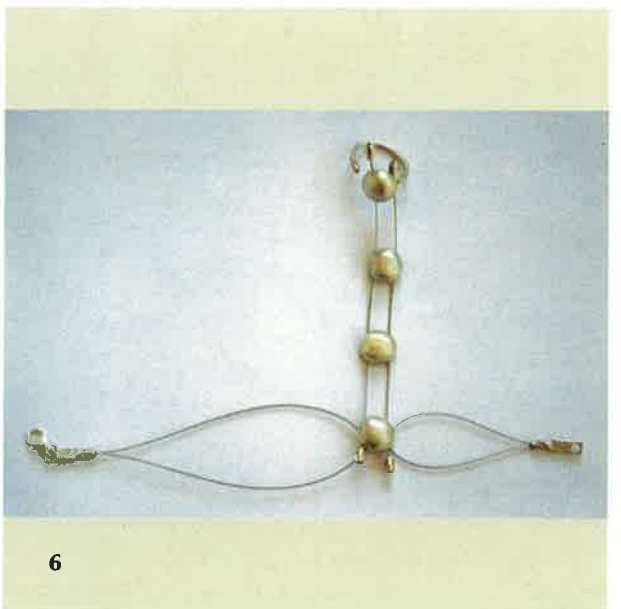
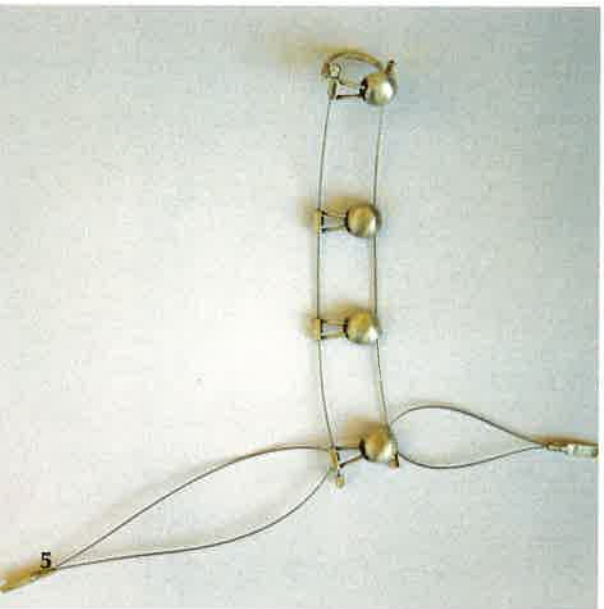
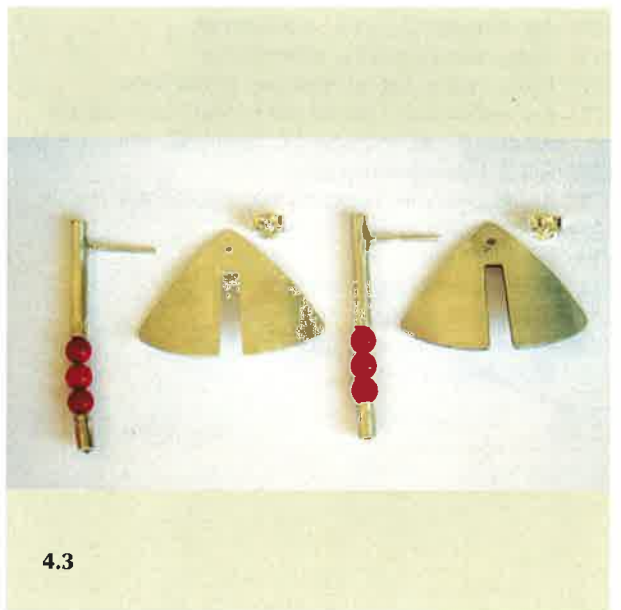
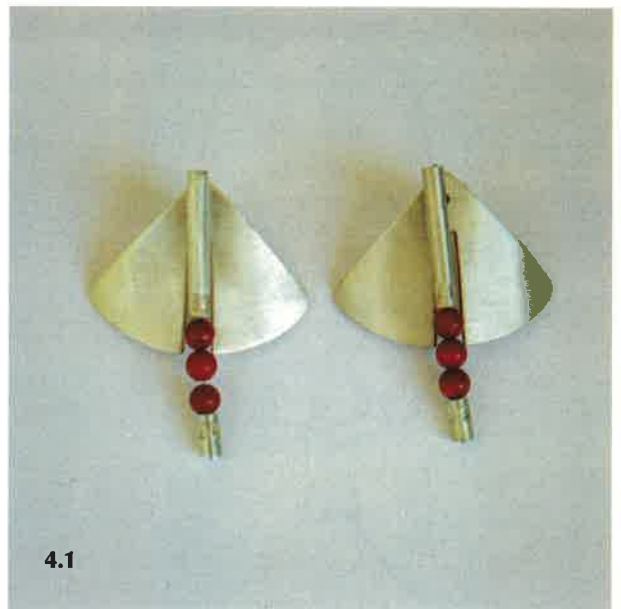

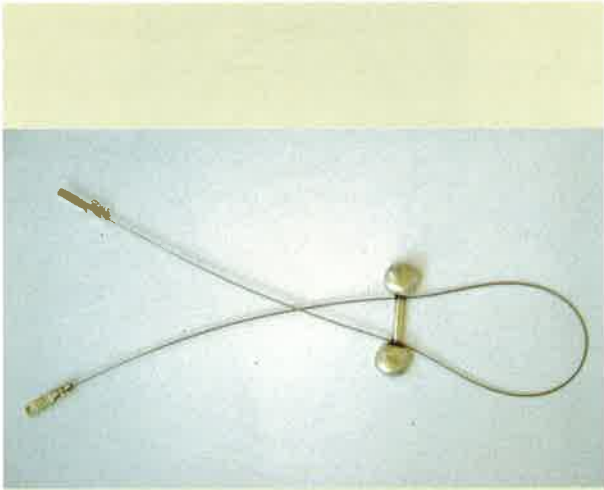

7

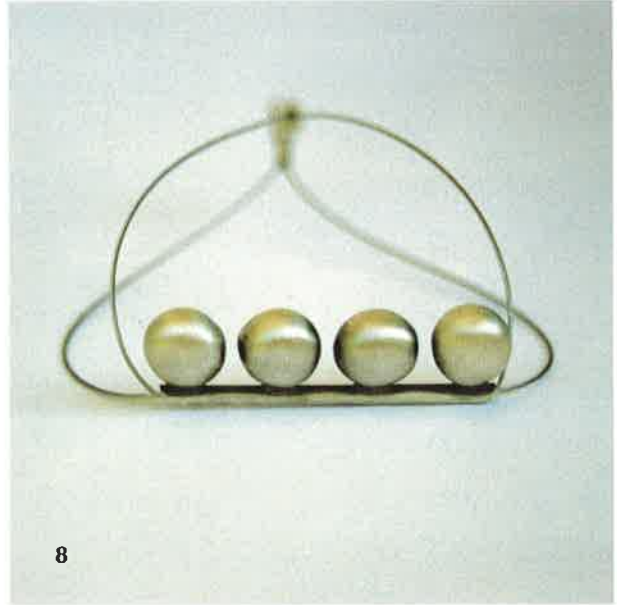

8



9



10.1



10.2



11.1

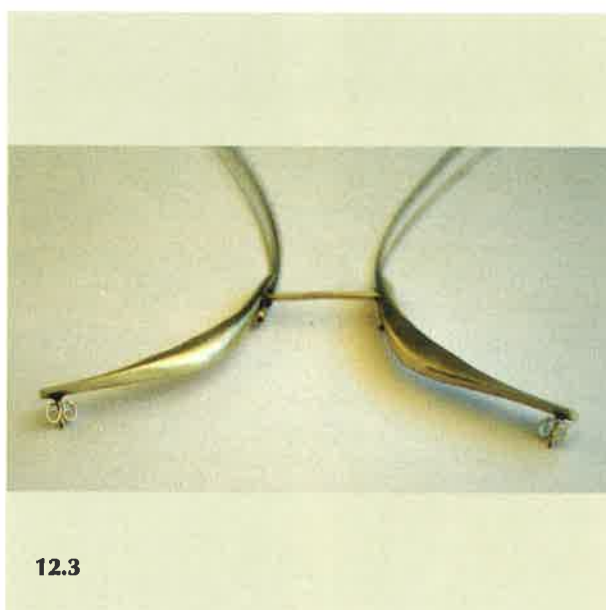
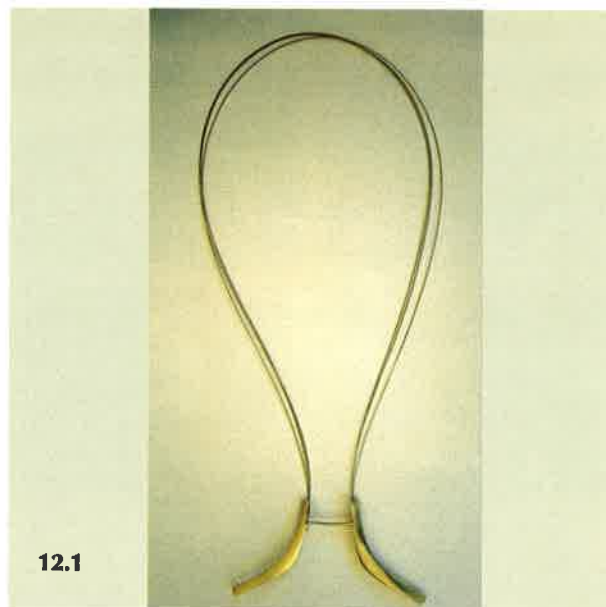

- (21) Αρ. Αίτησης Σχ. ή Υπ.: 990600198
(71) Καταθέτης(ες): DONALDSON COMPANY, INC.
1400 West 94th Street, P.O.Box 1299, MINNEAPOLIS,
MINNESOTA, 55440-1299, USA
(45) Ημ/νία Λήξης Αναβολής Δημοσίευσης: 10/09/2000

- (21) Αρ. Αίτησης Σχ. ή Υπ.: 990600199
(71) Καταθέτης(ες): DONALDSON COMPANY, INC.
1400 West 94th Street, P.O.Box 1299, MINNEAPOLIS,
MINNESOTA, 55440-1299, USA
(45) Ημ/νία Λήξης Αναβολής Δημοσίευσης: 10/09/2000

- (21) Αρ. Αίτησης Σχ. ή Υπ.: 990600200
(15) Ημερ. Καταχώρησης: 16/09/1999
(17) Ημερ. Λήξης 1ης πενταετίας: 16/09/2004
(71) Καταθέτης(ες): ΑΛΤΕΧΝ Ε.Π.Ε. ΣΠΥΡΟΣ ΤΣΙΑΡΑΣ
ΑΛΙΑΡΤΟΣ, ΒΟΙΩΤΙΑ, 320 01, ΕΛΛΑΣ
(30) Συμβ. Προτεραιότητα(ες): -
(72) Δημιουργός(οι): ΤΣΙΑΡΑΣ ΣΠΥΡΟΣ
(74) Πληρεξούσιος: -
(74) Αντίκλητος: -
(28) Αριθμός Σχεδίων/Υποδειγμάτων: 8
(51) Διεθνής Ταξινόμηση: 25-01
(54) Προσδιορισμός αντικειμένου:
ΠΡΟΦΙΛ ΑΛΟΥΜΙΝΙΟΥ

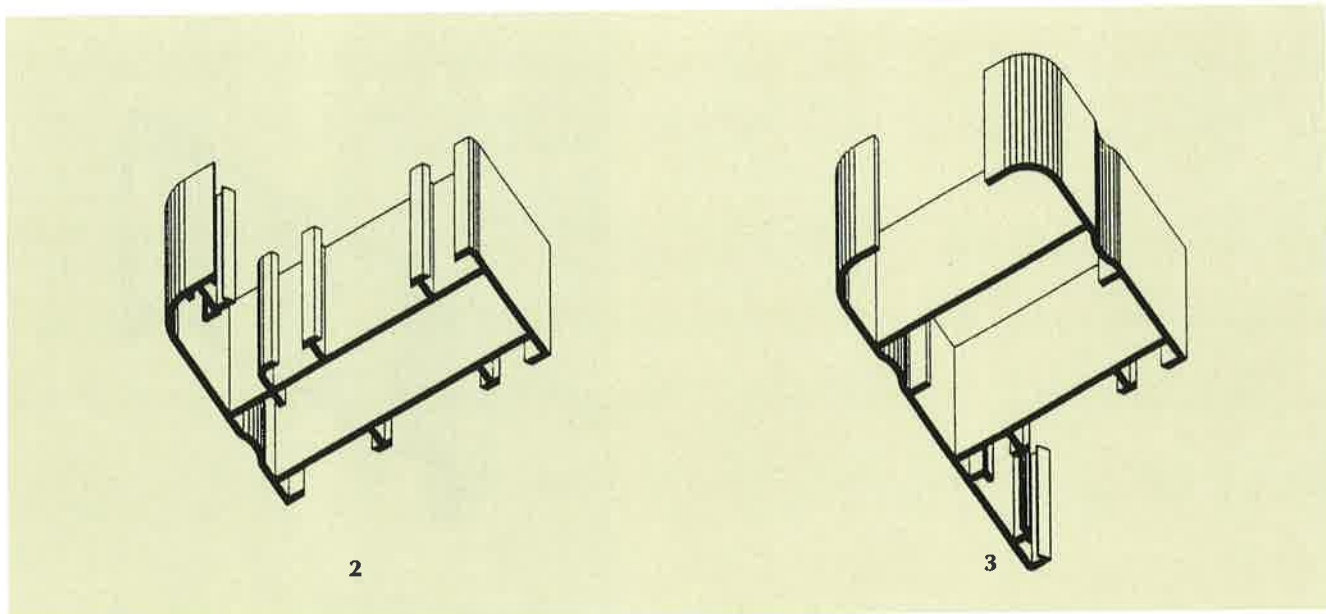
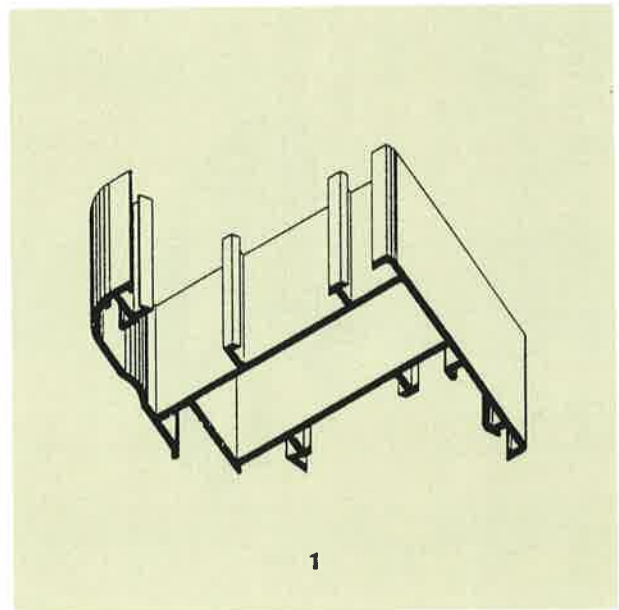

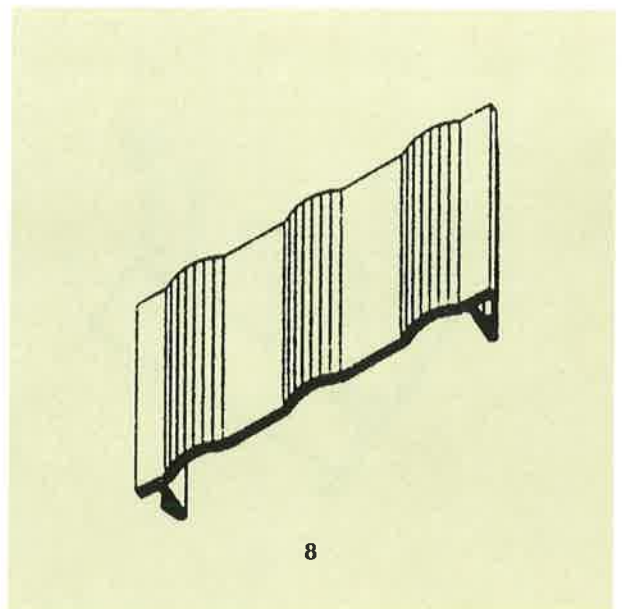
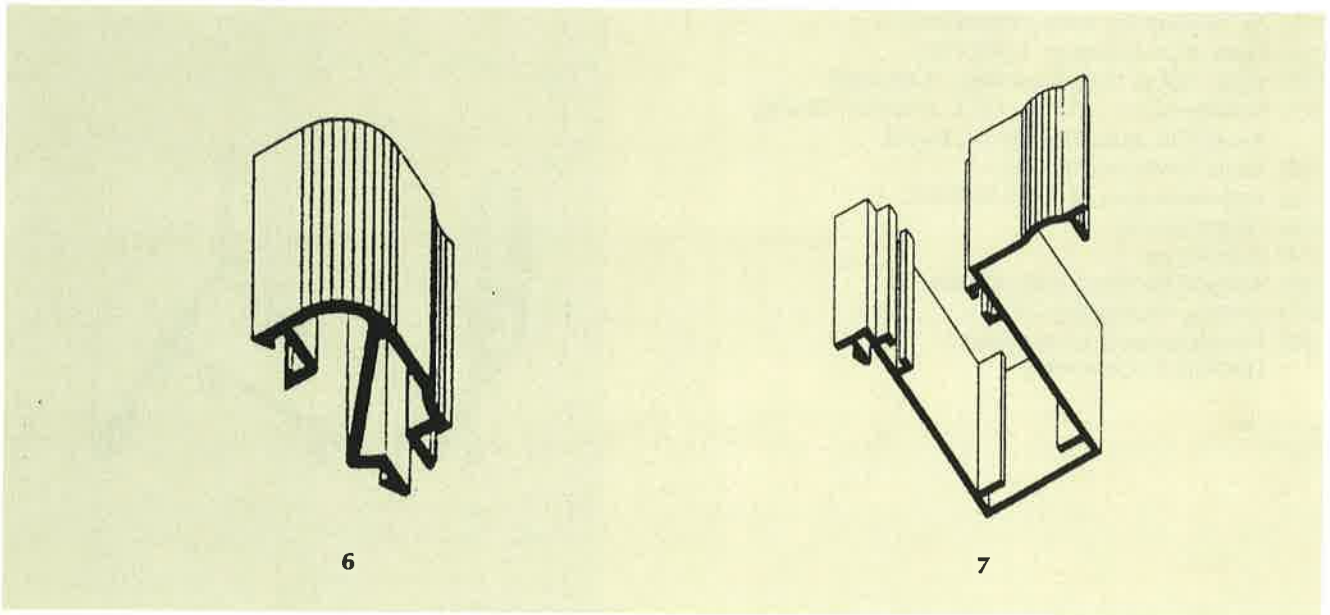
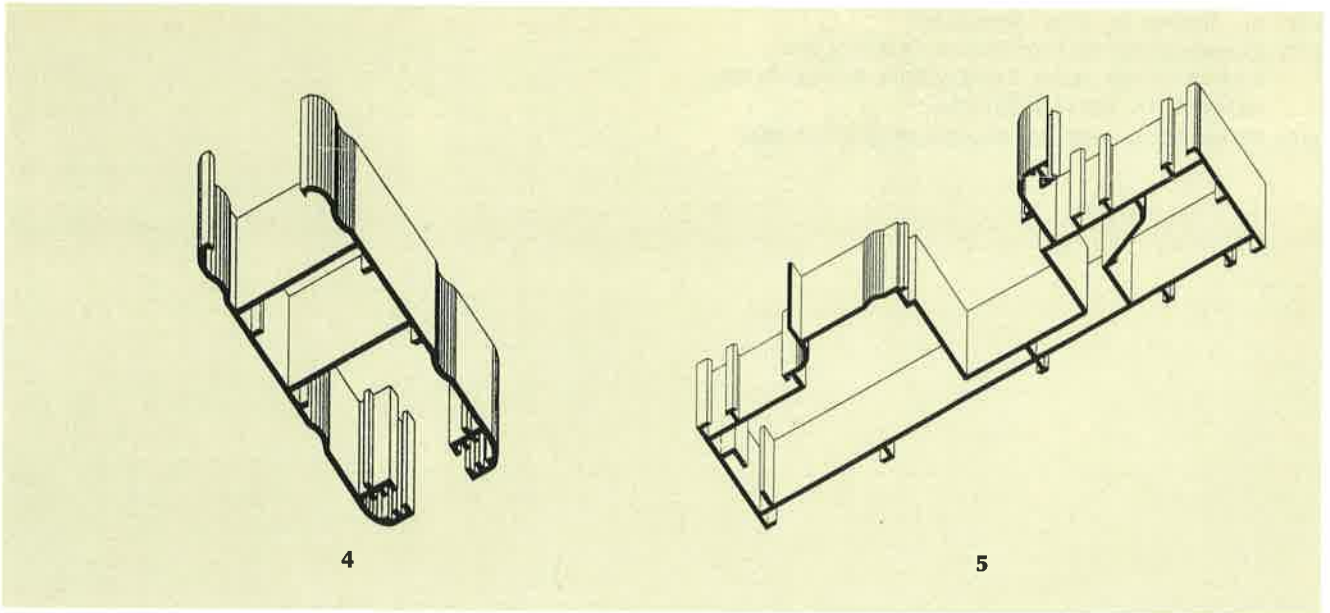

- (21) Αρ. Αίτησης Σχ. ή Υπ.: 990600201
 (15) Ημερ. Καταχώρησης: 16/09/1999
 (17) Ημερ. Λήξης 1ης πενταετίας: 16/09/2004
 (71) Καταθέτης(ες): ΠΑΠΑΓΙΑΝΝΟΠΟΥΛΟΣ ΚΩΝΣΤΑΝΤΙΝΟΣ
 Β. Πάροδος Νικολάου Πλαστήρα, ΚΑΤΕΡΙΝΗ, ΠΙΕΡΙΑ
 601 00, ΕΛΛΑΣ
 (30) Συμβ. Προτεραιότητα(ες): –
 (72) Δημιουργός(οι): ΠΑΠΑΓΙΑΝΝΟΠΟΥΛΟΣ ΚΩΝΣΤΑΝΤΙΝΟΣ
 (74) Πληρεξούσιος: –
 (74) Αντίκλητος: –
 (28) Αριθμός Σχεδίων/Υποδειγμάτων: 1
 (51) Διεθνής Ταξινόμηση: 15-07
 (54) Προσδιορισμός αντικειμένου:
 ΨΥΓΕΙΟ ΚΡΑΣΙΟΥ ΣΤΡΟΦΥΛΙΑ



- (21) Αρ. Αίτησης Σχ. ή Υπ.: 990600202
 (15) Ημερ. Καταχώρησης: 20/09/1999
 (17) Ημερ. Λήξης 1ης πενταετίας: 20/09/2004
 (71) Καταθέτης(ες): COLGATE-PALMOLIVE COMPANY
 300 Park Avenue, NEW YORK, NY, 10022, USA
 (30) Συμβ. Προτεραιότητα(ες): 29-102263/19-03-99/US
 (72) Δημιουργός(οι): 1. ΕΥΑΛ ΕΛΙΑΝ
 2. MOSKOVICH ROBERT
 3. SPROSTA AL
 4. YOON HO CHOI
 (74) Πληρεξούσιος: ΒΟΖΕΜΠΕΡΓ-ΒΡΕΤΟΥ ΙΛΕΑΝΑ, Δικηγόρος
 Αιγιαλείας 30 ΠΑΡΑΔΕΙΣΟΣ ΑΜΑΡΟΥΣΙΟΥ 151 25
 (74) Αντίκλητος: ΒΟΖΕΜΠΕΡΓ-ΒΡΕΤΟΥ ΙΛΕΑΝΑ, Δικηγόρος
 Αιγιαλείας 30 ΠΑΡΑΔΕΙΣΟΣ ΑΜΑΡΟΥΣΙΟΥ 151 25
 (28) Αριθμός Σχεδίων/Υποδειγμάτων: 1
 (51) Διεθνής Ταξινόμηση: 04-02
 (54) Προσδιορισμός αντικειμένου:
 ΛΑΒΗ ΟΔΟΝΤΟΒΟΥΡΤΣΑΣ

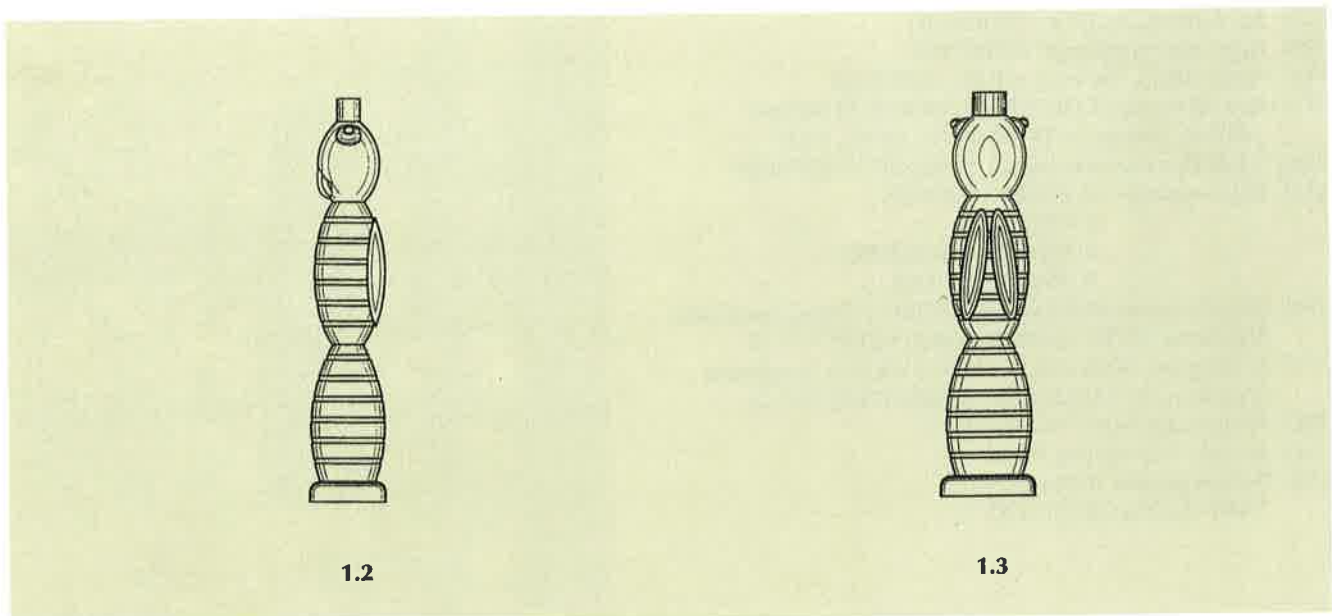
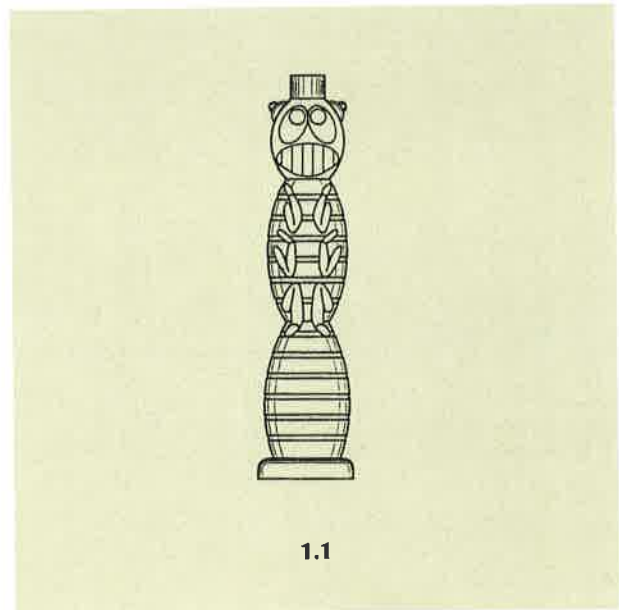

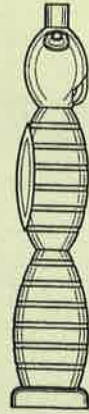

1.4

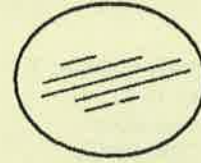

1.5

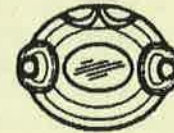

1.6

- (21) Αρ. Αίτησης Σχ. ή Υπ.: 990600203
(15) Ημερ. Καταχώρησης: 20/09/1999
(17) Ημερ. Λήξης 1ης πενταετίας: 20/09/2004
(71) Καταθέτης(ες): COLGATE-PALMOLIVE COMPANY
300 Park Avenue, NEW YORK, NY, 10022, USA
(30) Συμβ. Προτεραιότητα(ες): 29-102206/19-03-99/US
(72) Δημιουργός(οι): 1. ETHAN IMBODEN
2. EYAL ELIAV
3. MOSKOVICH ROBERT
4. YOON HO CHOI
(74) Πληρεξούσιος: ΒΟΖΕΜΠΕΡΓ-ΒΡΕΤΟΥ ΙΛΕΑΝΑ, Δικηγόρος
Αιγαλείας 30 ΠΑΡΑΔΕΙΣΟΣ ΑΜΑΡΟΥΣΙΟΥ 151 25
(74) Αντίκλητος: ΒΟΖΕΜΠΕΡΓ-ΒΡΕΤΟΥ ΙΛΕΑΝΑ, Δικηγόρος
Αιγαλείας 30 ΠΑΡΑΔΕΙΣΟΣ ΑΜΑΡΟΥΣΙΟΥ 151 25
(28) Αριθμός Σχεδίων/Υποδειγμάτων: 1
(51) Διεθνής Ταξινόμηση: 04-02
(54) Προσδιορισμός αντικειμένου:
ΛΑΒΗ ΟΔΟΝΤΟΒΟΥΡΤΣΑΣ



1.1



1.2



1.3



1.4



1.5

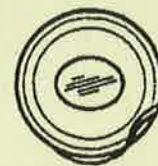

1.6

- (21) Αρ. Αίτησης Σχ. ή Υπ.: 990600204
(15) Ημερ. Καταχώρησης: 20/09/1999
(17) Ημερ. Λήξης 1ης πενταετίας: 20/09/2004
(71) Καταθέτης(ες): COLGATE-PALMOLIVE COMPANY
300 Park Avenue, NEW YORK, NY, 10022, USA
(30) Συμβ. Προτεραιότητα(ες): 29-102274/19-03-99/US
(72) Δημιουργός(οι): CRAWFORD JOHN C.
(74) Πληρεξούσιος: ΒΟΖΕΜΠΕΡΓ-ΒΡΕΤΟΥ ΙΛΕΑΝΑ, Δικηγόρος
Αιγιαλείας 30 ΠΑΡΑΔΕΙΣΟΣ ΑΜΑΡΟΥΣΙΟΥ 151 25
(74) Αντίκλητος: ΒΟΖΕΜΠΕΡΓ-ΒΡΕΤΟΥ ΙΛΕΑΝΑ, Δικηγόρος
Αιγιαλείας 30 ΠΑΡΑΔΕΙΣΟΣ ΑΜΑΡΟΥΣΙΟΥ 151 25
(28) Αριθμός Σχεδίων/Υποδειγμάτων: 1
(51) Διεθνής Ταξινόμηση: 09-01
(54) Προσδιορισμός αντικειμένου:
ΔΙΑΝΕΜΗΤΗΣ

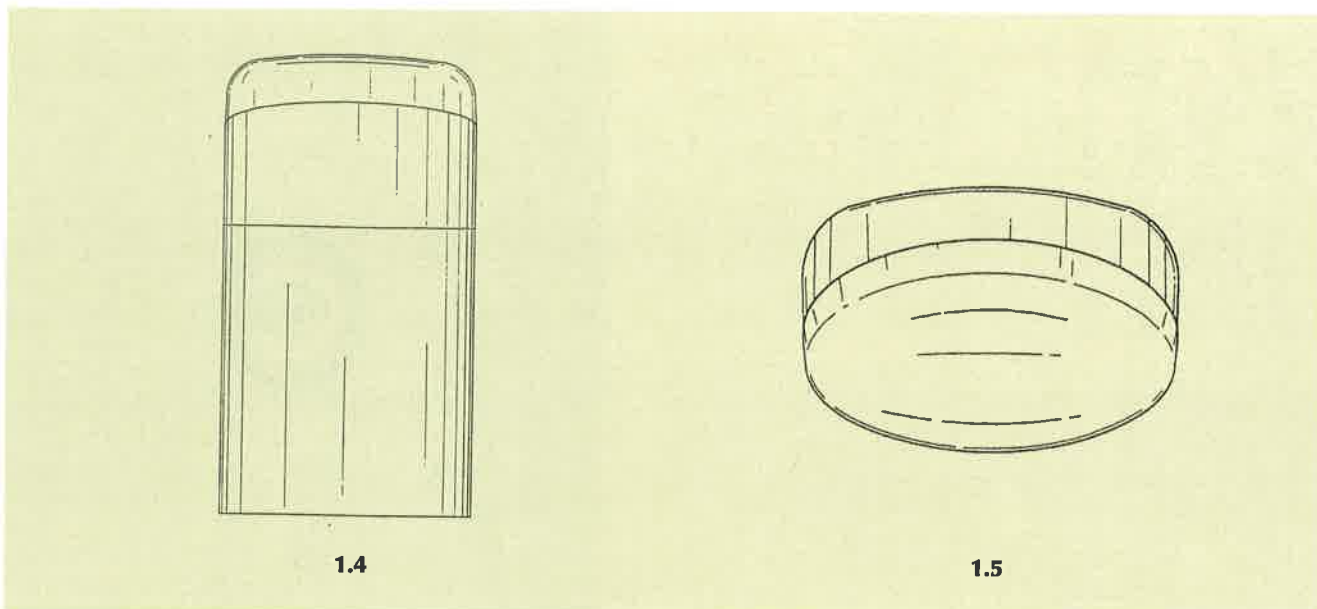
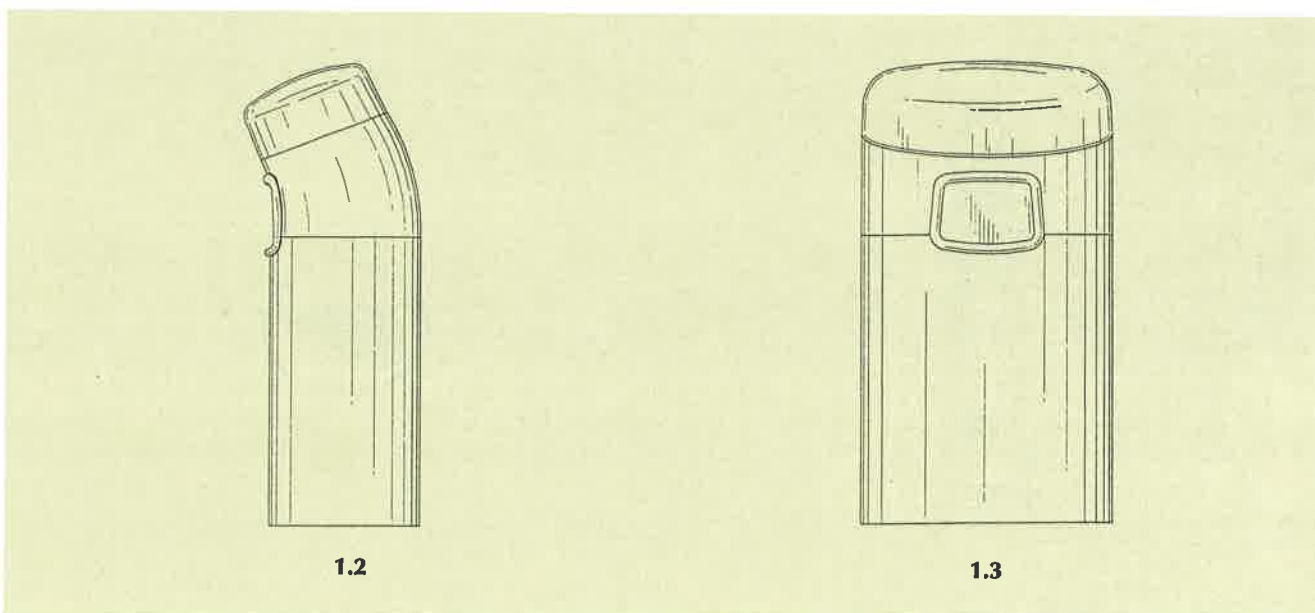
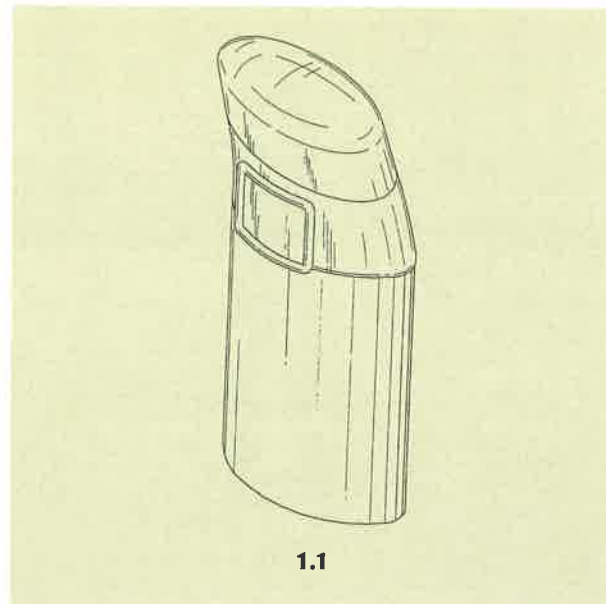

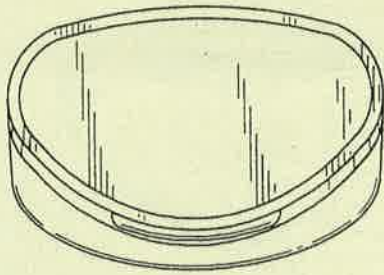

1.6

- (21) Αρ. Αίτησης Σχ. ή Υπ.: 990600205
(15) Ημερ. Καταχώρησης: 20/09/1999
(17) Ημερ. Λήξης 1ης πενταετίας: 20/09/2004
(71) Καταθέτης(ες): COLGATE-PALMOLIVE COMPANY
300 Park Avenue, NEW YORK, NY, 10022, USA
(30) Συμβ. Προτεραιότητα(ες): 29-102456/19-03-99/US
(72) Δημιουργός(οι): CRAWFORD JOHN C.
(74) Πληρεξούσιος: ΒΟΖΕΜΠΕΡΓ-ΒΡΕΤΟΥ ΙΛΕΑΝΑ, Δικηγόρος
Αιγιαλείας 30 ΠΑΡΑΔΕΙΣΟΣ ΑΜΑΡΟΥΣΙΟΥ 151 25
(74) Αντίκλητος: ΒΟΖΕΜΠΕΡΓ-ΒΡΕΤΟΥ ΙΛΕΑΝΑ, Δικηγόρος
Αιγιαλείας 30 ΠΑΡΑΔΕΙΣΟΣ ΑΜΑΡΟΥΣΙΟΥ 151 25
(28) Αριθμός Σχεδίων/Υποδειγμάτων: 2
(51) Διεθνής Ταξινόμηση: 09-01
(54) Προσδιορισμός αντικειμένου:
ΔΙΑΝΕΜΗΤΗΣ

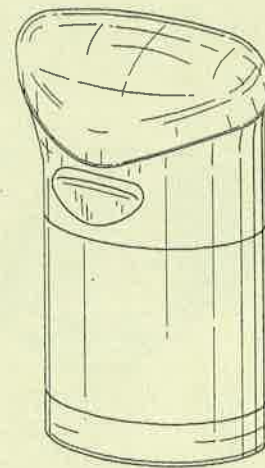

1.1

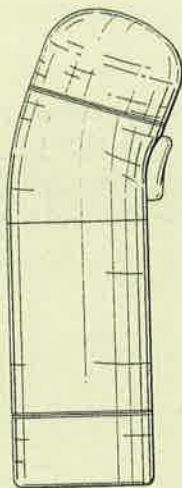

1.2

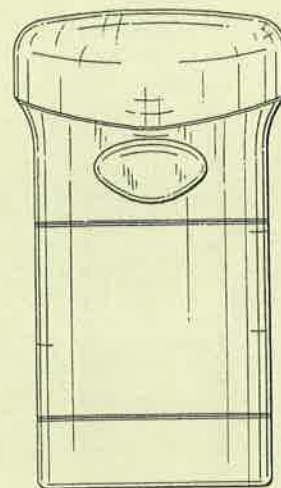

1.3

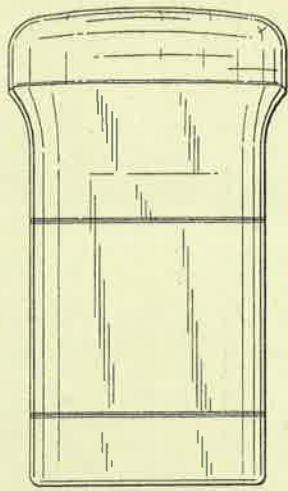

1.4

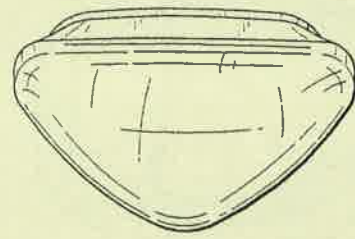

1.5

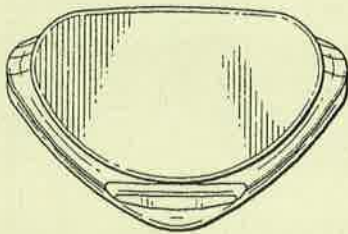

1.6

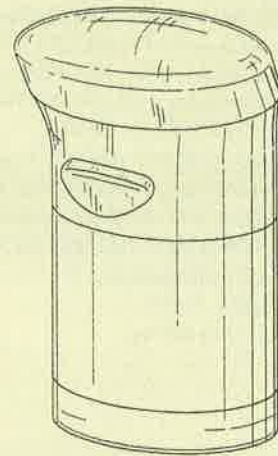

2.1

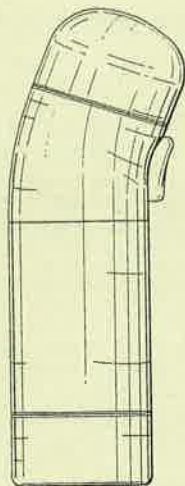

2.2

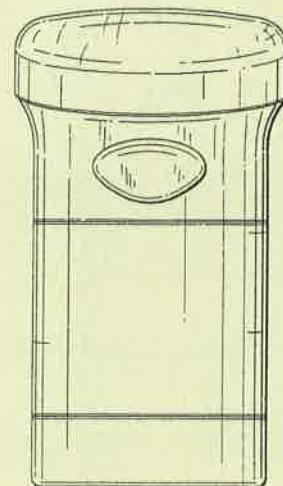

2.3

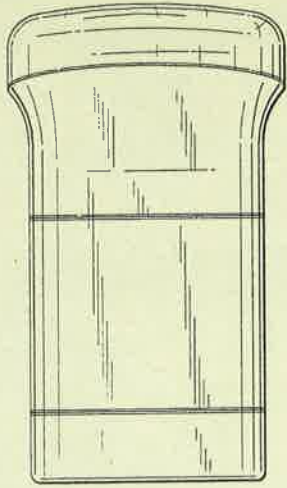

2.4

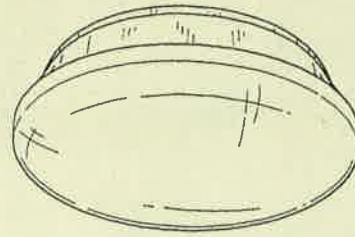

2.5

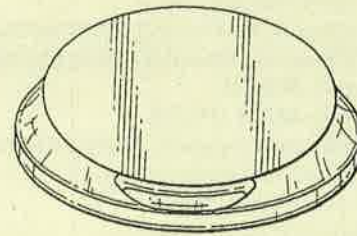

2.6

- (21) Αρ. Αίτησης Σχ. ή Υπ.: 990600206
(15) Ημερ. Καταχώρησης: 23/09/1999
(17) Ημερ. Λήξης 1ης πενταετίας: 23/09/2004
(71) Καταθέτης(ες): ΚΑΤΣΙΦΑΣ ΓΕΩΡΓΙΟΣ ΑΝΩΝΥΜΗ
ΒΙΟΤΕΧΝΙΚΗ ΕΜΠΟΡΙΚΗ ΕΤΑΙΡΕΙΑ
ΕΙΣΑΓΩΓΗ-ΕΠΕΞΕΡΓΑΣΙΑ-ΕΜΠΟΡΙΟ
ΚΑΦΕΔΩΝ ΚΑΙ ΜΠΑΧΑΡΙΚΩΝ
7ο χλμ Εθν.Οδού Λάρισας-Φαλάνης, ΦΑΛΑΝΗ, ΛΑΡΙΣΑ
400 11, ΕΛΛΑΣ
(30) Συμβ. Προτεραιότητα(ες): -
(72) Δημιουργός(οι): ΚΑΤΣΙΦΑΣ ΓΕΩΡΓΙΟΣ
(74) Πληρεξούσιος: -
(74) Αντίκλητος: ΚΑΤΣΙΦΑ ΝΙΚΟΛΕΤΤΑ
7ο χλμ Εθν. Οδού Λάρισας-Φαλάνης ΦΑΛΑΝΗ ΛΑΡΙΣΑΣ
400 11, ΕΛΛΑΣ
(28) Αριθμός Σχεδίων/Υποδειγμάτων: 1
(51) Διεθνής Ταξινόμηση: 09-01
(54) Προσδιορισμός αντικειμένου:
ΠΛΑΣΤΙΚΗ ΣΥΣΚΕΥΑΣΙΑ ΜΠΑΧΑΡΙΚΩΝ



1.1

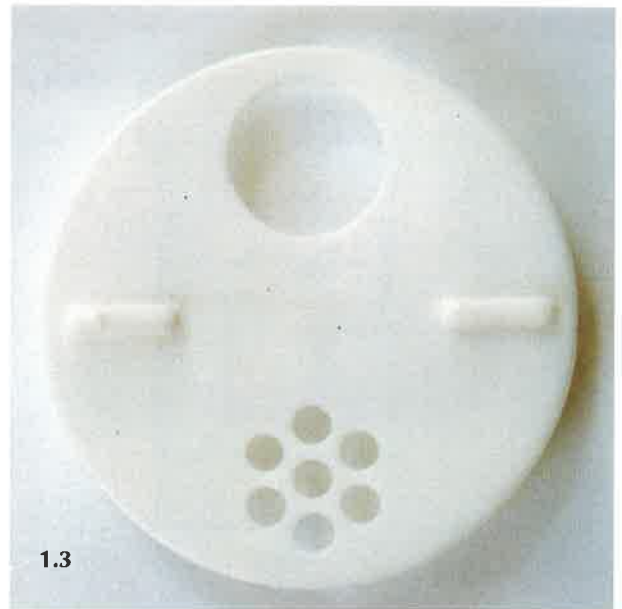

- (21) Αρ. Αίτησης Σχ. ή Υπ.: 990600207
(15) Ημερ. Καταχώρησης: 24/09/1999
(17) Ημερ. Λήξης 1ης πενταετίας: 24/09/2004
(71) Καταθέτης(ες): INTERCOMM FOODS SA
8ο χλμ Λάρισσας-Συκουρίου, Τ.Θ. 1127, ΛΑΡΙΣΣΑ
410 01, ΕΛΛΑΣ
(30) Συμβ. Προτεραιότητα(ες): -
(72) Δημιουργός(οι): ΚΟΤΡΩΝΗΣ ΚΩΣΤΑΝΤΙΝΟΣ
(74) Πληρεξούσιος: ΠΑΠΑΔΗΜΗΤΡΙΟΥ ΒΑΣΙΛΙΚΗ
Ρηγίλλης 15 ΑΘΗΝΑ
(74) Αντίκλητος: ΣΑΙΤΗ ΝΑΝΤΙΑ
8ο χλμ Λάρισσας-Συκουρίου ΛΑΡΙΣΣΑ 410 01
(28) Αριθμός Σχεδίων/Υποδειγμάτων: 1
(51) Διεθνής Ταξινόμηση: 09-01
(54) Προσδιορισμός αντικειμένου:
ΠΛΑΣΤΙΚΟ ΔΟΧΕΙΟ



- (21) Αρ. Αίτησης Σχ. ή Υπ.: 990600209
 (15) Ημερ. Καταχώρησης: 24/09/1999
 (17) Ημερ. Λήξης 1ης πενταετίας: 24/09/2004
 (71) Καταθέτης(ες): MATTHEW HUXLEY FORREST
 385 Blackpool Old Road, HIGHFURLONG,, BLACKPOOL
 FY3 7LX, GB
 (30) Συμβ. Προτεραιότητα(ες): –
 (72) Δημιουργός(οι): MATTHEW HUXLEY FORREST
 (74) Πληρεξούσιος: ΚΙΛΙΜΙΡΗ ΜΑΡΙΑ, Δικηγόρος
 Χατζηγιάννη Μέξη 7 ΑΘΗΝΑ 115 28
 (74) Αντίκλητος: ΚΙΛΙΜΙΡΗ-ΠΑΤΡΙΝΟΥ ΑΝΝΑ, Δικηγόρος
 Χατζηγιάννη Μέξη 7 ΑΘΗΝΑ 115 28
 (28) Αριθμός Σχεδίων/Υποδειγμάτων: 3
 (51) Διεθνής Ταξινόμηση: 06-12
 (54) Προσδιορισμός αντικειμένου:
 ΤΑΠΕΤΣΑΡΙΑ ΤΟΙΧΟΥ

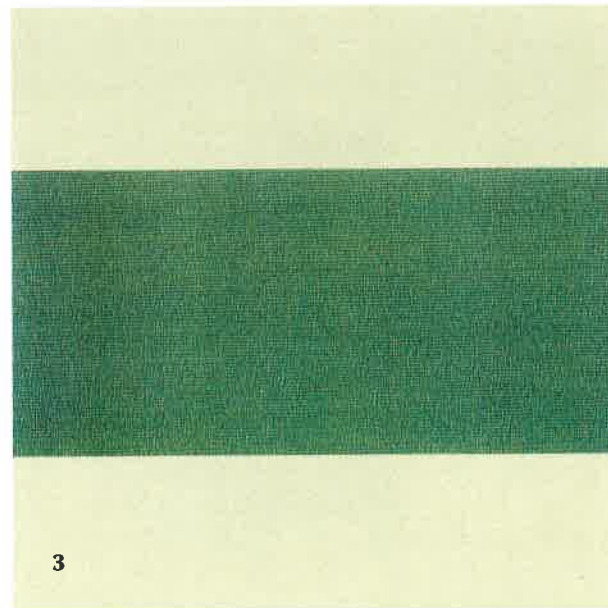
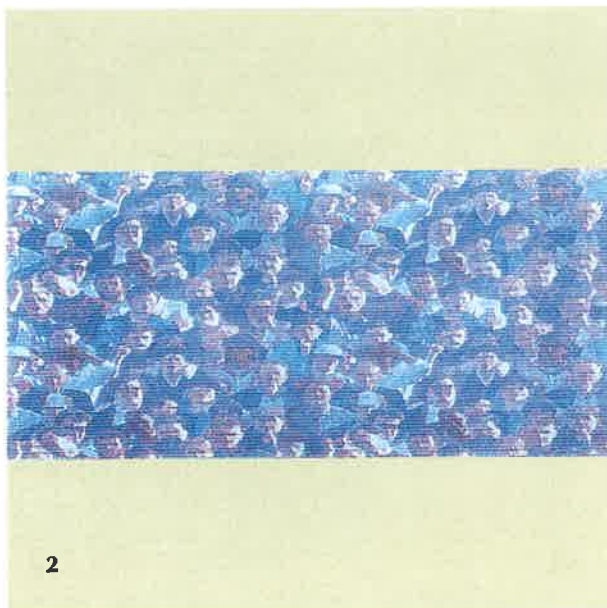

- (21) Αρ. Αίτησης Σχ. ή Υπ.: 990600210
 (15) Ημερ. Καταχώρησης: 24/09/1999
 (17) Ημερ. Λήξης 1ης πενταετίας: 24/09/2004
 (71) Καταθέτης(ες): Χ. ΔΑΝΕΛΙΑΝ & ΣΙΑ Ε.Ε.
 Νίκης 10, ΣΥΝΤΑΓΜΑ, ΑΘΗΝΑ, 105 63, ΕΛΛΑΣ
 (30) Συμβ. Προτεραιότητα(ες): –
 (72) Δημιουργός(οι): ΔΑΝΕΛΙΑΝ ΒΑΡΒΑΡΑ
 (74) Πληρεξούσιος: –
 (74) Αντίκλητος: –
 (28) Αριθμός Σχεδίων/Υποδειγμάτων: 20
 (51) Διεθνής Ταξινόμηση: 11-01
 (54) Προσδιορισμός αντικειμένου:
 ΧΡΥΣΑ ΚΟΣΜΗΜΑΤΑ ΑΠΟ ΛΕΥΚΟΧΡΥΣΟ 18Κ
 ΜΕ ΜΠΡΙΓΙΑΝ ΚΑΙ ΑΛΛΟΥΣ ΠΟΛΥΤΙΜΟΥΣ ΛΙΘΟΥΣ



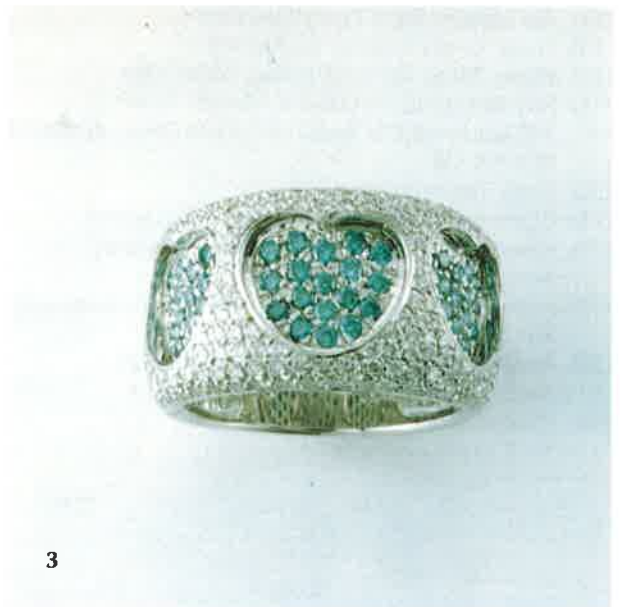







20

- (21) Αρ. Αίτησης Σχ. ή Υπ.: 990600211
- (15) Ημερ. Καταχώρησης: 30/09/1999
- (17) Ημερ. Λήξης 1ης πενταετίας: 30/09/2004
- (71) Καταθέτης(ες): RECOT, INC.
5000 Hopyard Road, Suite 460, PLEASANTON, CALIFORNIA
94588, USA
- (30) Συμβ. Προτεραιότητα(ες): 29-103115/08-04-99/US
- (72) Δημιουργός(οι): 1. FINK TIMOTHY JOSEF
2. TRICK KEVIN MATTHEW
3. VINDIOLA GEORGE ANTHONY
- (74) Πληρεξούσιος: ΚΙΛΙΜΙΡΗ ΜΑΡΙΑ, Δικηγόρος
Χατζηγιάννη Μέξη 7 ΑΘΗΝΑ 115 28
- (74) Αντίκλητος: ΚΙΛΙΜΙΡΗ-ΠΑΤΡΙΝΟΥ ΑΝΝΑ, Δικηγόρος
Χατζηγιάννη Μέξη 7 ΑΘΗΝΑ 115 28
- (28) Αριθμός Σχεδίων/Υποδειγμάτων: 1
- (51) Διεθνής Ταξινόμηση: 01-01
- (54) Προσδιορισμός αντικειμένου:
ΠΡΟΪΟΝ ΠΡΟΧΕΙΡΟΥ ΦΑΓΗΤΟΥ



1.1

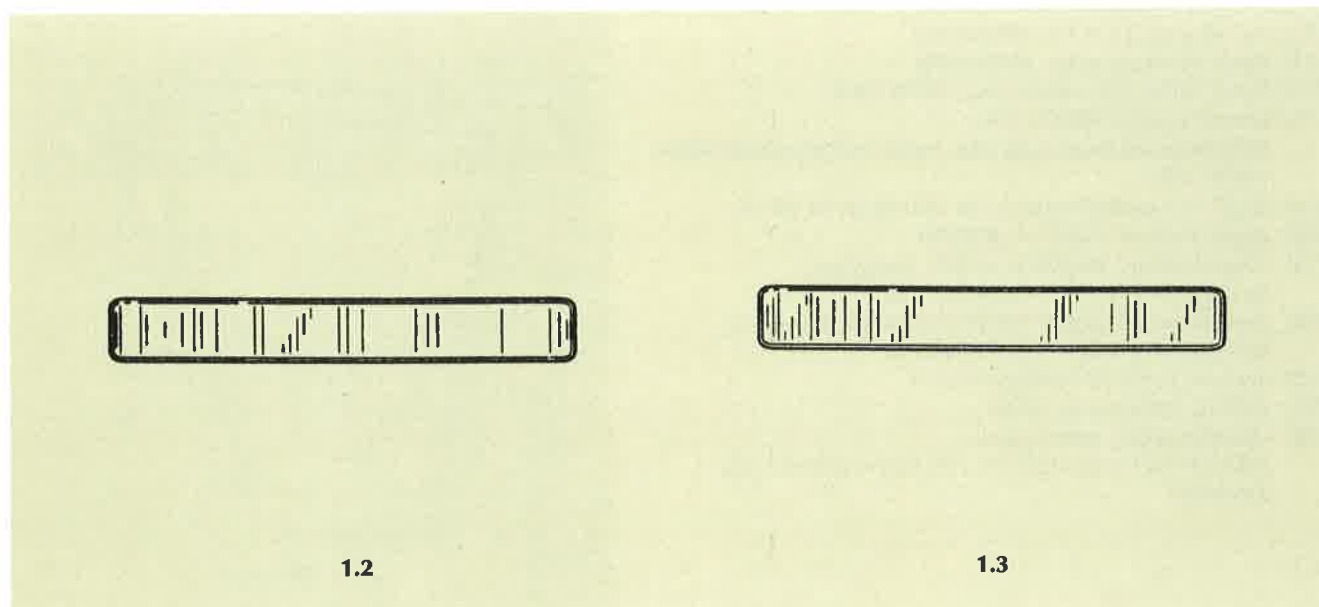

1.2

1.3

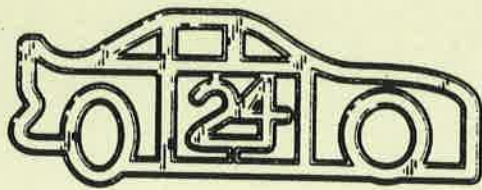

1.4

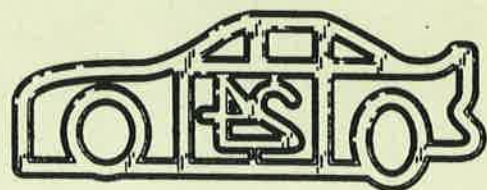

1.5

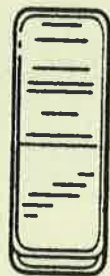

1.6

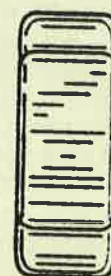

1.7

- (21) Αρ. Αίτησης Σχ. ή Υπ.: 990600212
(15) Ημερ. Καταχώρησης: 30/09/1999
(17) Ημερ. Λήξης 1ης πενταετίας: 30/09/2004
(71) Καταθέτης(ες): RECOT, INC.
5000 Hopyard Road, Suite 460, PLEASANTON, CALIFORNIA
94588, USA
(30) Συμβ. Προτεραιότητα(ες): 29-103114/08-04-99/US
(72) Δημιουργός(οι): SAGEL P. JOSEPH
(74) Πληρεξούσιος: ΚΙΛΙΜΙΡΗ ΜΑΡΙΑ, Δικηγόρος
Χατζηγιάννη Μέξη 7 ΑΘΗΝΑ 115 28
(74) Αντίκλητος: ΚΙΛΙΜΙΡΗ-ΠΑΤΡΙΝΟΥ ΑΝΝΑ, Δικηγόρος
Χατζηγιάννη Μέξη 7 ΑΘΗΝΑ 115 28
(28) Αριθμός Σχεδίων/Υποδειγμάτων: 1
(51) Διεθνής Ταξινόμηση: 09-03
(54) Προσδιορισμός αντικειμένου:
ΕΥΚΑΜΠΤΗ ΣΥΣΚΕΥΑΣΙΑ ΓΙΑ ΠΡΟΧΕΙΡΑ ΦΑΓΗΤΑ ΚΑΙ
ΣΥΝΑΦΗ

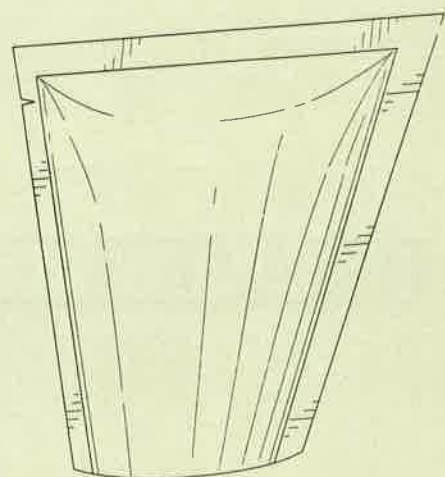

1.1

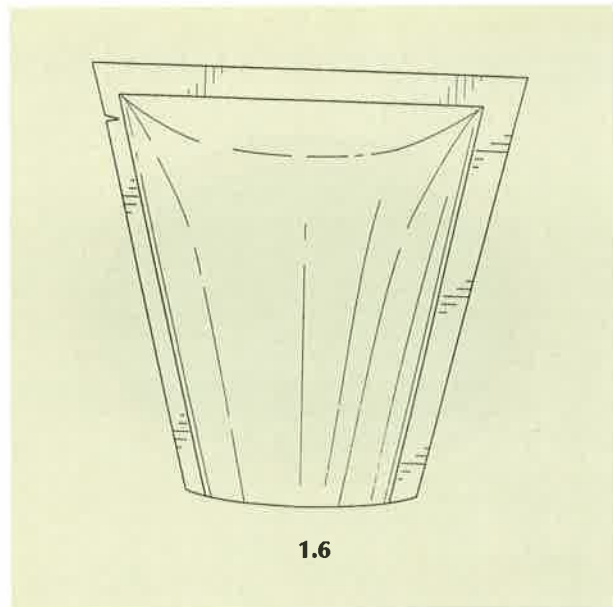
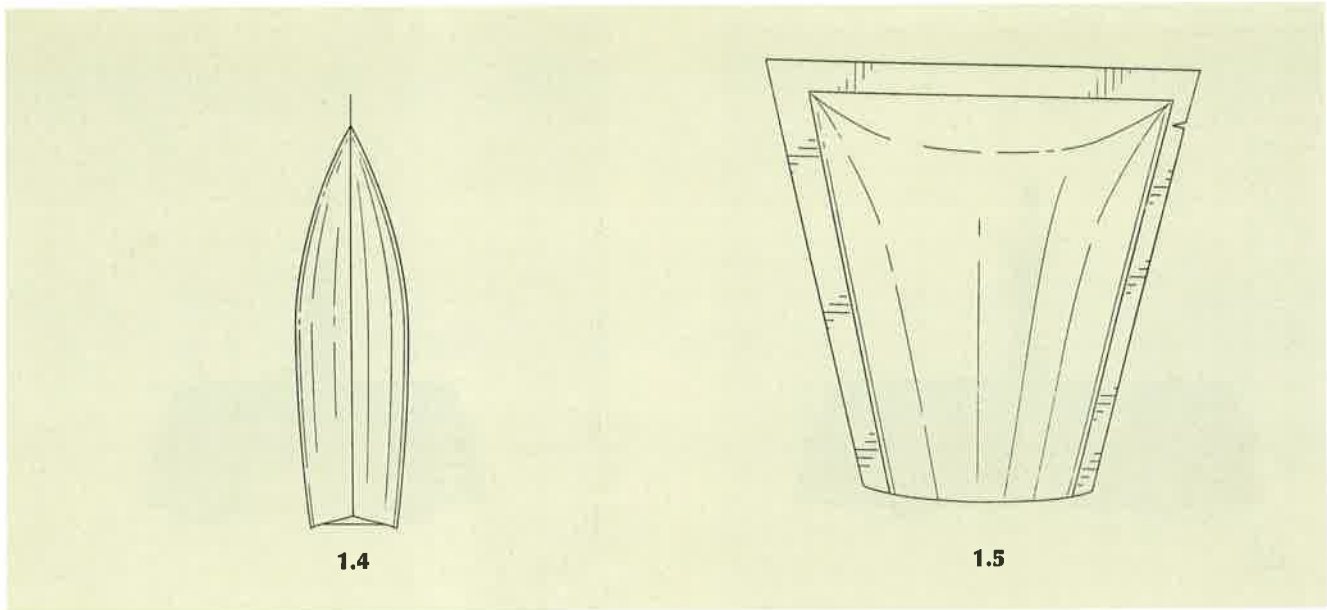
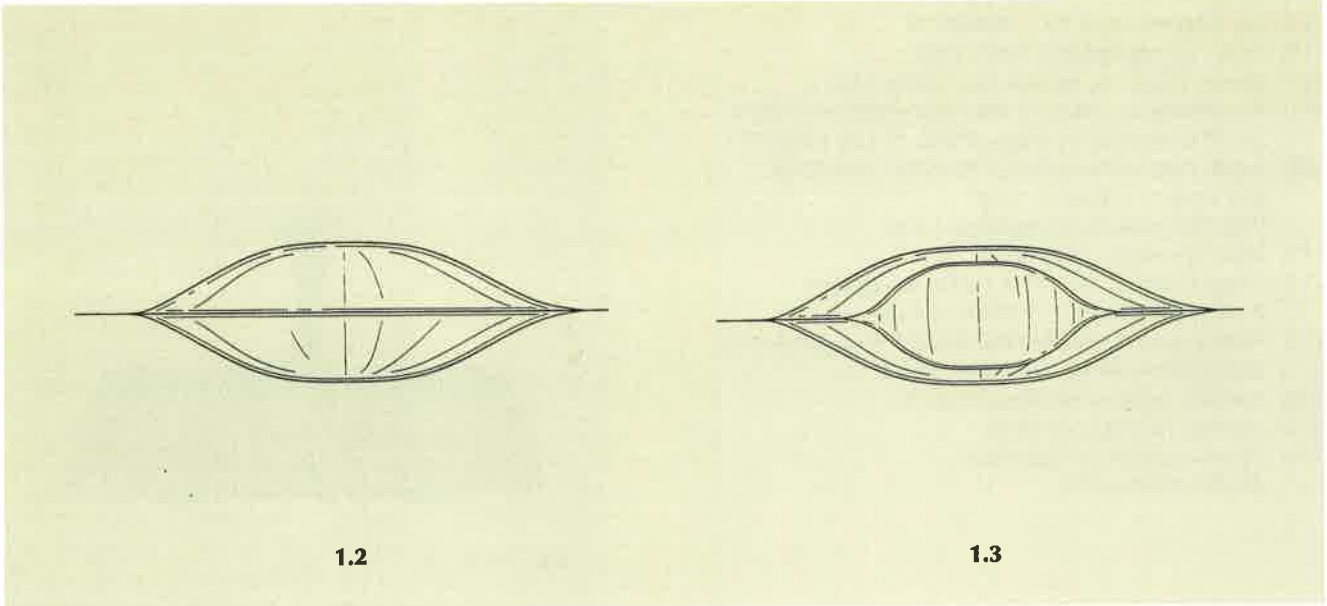

- (21) Αρ. Αίτησης Σχ. ή Υπ.: 990600214
 (15) Ημερ. Καταχώρησης: 30/09/1999
 (17) Ημερ. Λήξης 1ης πενταετίας: 30/09/2004
 (71) Καταθέτης(ες): BEAUTE PRESTIGE INTERNATIONAL
 28-32 Avenue Victor Hugo, PARIS, 75116, FRANCE
 (30) Συμβ. Προτεραιότητα(ες): 992670/23-04-99/FR
 (ως προς το σχέδιο 1.1-1.4)
 992670/23-04-99/FR (σχέδιο 2.1-2.4)
 (72) Δημιουργός(οι): PAPIERNIK ELIE
 (74) Πληρεξούσιος: ΚΙΛΙΜΙΡΗ ΜΑΡΙΑ, Δικηγόρος
 Χατζηγιάννη Μέξη 7 ΑΘΗΝΑ 115 28
 (74) Αντίκλητος: ΚΙΛΙΜΙΡΗ-ΠΑΤΡΙΝΟΥ ANNA, Δικηγόρος
 Χατζηγιάννη Μέξη 7 ΑΘΗΝΑ 115 28
 (28) Αριθμός Σχεδίων/Υποδειγμάτων: 2
 (51) Διεθνής Ταξινόμηση: 09-01
 (54) Προσδιορισμός αντικειμένου:
 ΦΙΑΛΗ ΑΡΩΜΑΤΟΣ



1.1



1.2



1.3



1.4



2.1



2.2



2.3



2.4

ΕΥΡΕΤΗΡΙΟ ΑΙΤΗΣΕΩΝ ΣΥΜΦΩΝΑ ΜΕ ΤΗΝ ΑΛΦΑΒΗΤΙΚΗ ΣΕΙΡΑ ΤΩΝ ΚΑΤΑΘΕΤΩΝ

ΚΑΤΑΘΕΤΗΣ (71)	ΠΡΟΣΔΙΟΡΙΣΜΟΣ ΑΝΤ/ΜΕΝΟΥ ΣΧ. Η ΥΠ. (54)	ΚΑΤ/ΡΗΣΗ (15)	ΑΡ. ΑΙΤ. (21)
BANG & OLUFSEN HOLDING A/S	ΗΧΕΙΟ	08/09/1999	990600196
BEAUTE PRESTIGE INTERNATIONAL	ΦΙΑΛΗ ΑΡΩΜΑΤΟΣ	30/09/1999	990600214
BRITISH TELECOMMUNICATIONS PUBLIC LIMITED COMPANY	ΤΗΛΕΦΩΝΟ	08/09/1999	990600195
COLGATE-PALMOLIVE COMPANY	ΛΑΒΗ ΟΔΟΝΤΟΒΟΥΡΤΣΑΣ	20/09/1999	990600203
COLGATE-PALMOLIVE COMPANY	ΛΑΒΗ ΟΔΟΝΤΟΒΟΥΡΤΣΑΣ	20/09/1999	990600202
COLGATE-PALMOLIVE COMPANY	ΔΙΑΝΕΜΗΤΗΣ	20/09/1999	990600205
COLGATE-PALMOLIVE COMPANY	ΔΙΑΝΕΜΗΤΗΣ	20/09/1999	990600204
DONALDSON COMPANY, INC.	* έχει ζητηθεί αναβολή δημοσίευσης	*	990600198
DONALDSON COMPANY, INC.	*έχει ζητηθεί αναβολή δημοσίευσης	*	990600199
DORINT S.A.	ΣΟΛΑ ΓΙΑ ΥΠΟΔΗΜΑΤΑ	01/09/1999	990600190
EMA S.R.L.	ΣΟΛΑ ΓΙΑ ΥΠΟΔΗΜΑΤΑ	01/09/1999	990600189
FOLLI FOLLIE ABEE	ΣΧΕΔΙΟ ΓΥΝΑΙΚΕΙΟΥ ΡΟΛΟΓΙΟΥ	03/09/1999	990600192
INTERCOMM FOODS SA	ΠΛΑΣΤΙΚΟ ΔΟΧΕΙΟ	24/09/1999	990600207
LUMENAL TECHNOLOGIES L.P.	ΦΑΚΟΣ ΚΥΜΑΤΟΔΗΓΟΥ (ΔΙΑΦΑΝΟΣ)	26/02/1999	990600028
MATTHEW HUXLEY FORREST	ΤΑΠΕΤΣΑΡΙΑ ΤΟΙΧΟΥ	24/09/1999	990600209
RECOT, INC.	ΕΥΚΑΜΠΤΗ ΣΥΣΚΕΥΑΣΙΑ ΓΙΑ ΠΡΟΧΕΙΡΑ ΦΑΓΗΤΑ ΚΑΙ ΣΥΝΑΦΗ	30/09/1999	990600212
RECOT, INC.	ΠΡΟΪΟΝ ΠΡΟΧΕΙΡΟΥ ΦΑΓΗΤΟΥ	30/09/1999	990600211
UNIVERSITY OF UTAH RESEARCH FOUNDATION	ΦΑΚΟΣ ΚΥΜΑΤΟΔΗΓΟΥ (ΔΙΑΦΑΝΟΣ)	26/02/1999	990600028
ΑΛΤΕΧΝ Ε.Π.Ε. ΣΠΥΡΟΣ ΤΣΙΑΡΑΣ	ΠΡΟΦΙΛ ΑΛΟΥΜΙΝΙΟΥ	16/09/1999	990600200
ΓΙΑΝΝΑΚΑΚΗ ΝΙΚΟΛΑΟΥ ΠΗΓΗ	ΚΟΣΜΗΜΑΤΑ	09/09/1999	990600197
ΚΑΤΣΙΦΑΣ ΓΕΩΡΓΙΟΣ ΑΝΩΝΥΜΗ ΒΙΟΤΕΧΝΙΚΗ ΕΜΠΟΡΙΚΗ ΕΤΑΙΡΕΙΑ ΕΙΣΑΓΩΓΗ ΕΠΕΞΕΡΓΑΣΙΑ-ΕΜΠΟΡΙΟ ΚΑΦΕΔΩΝ ΚΑΙ ΜΠΑΧΑΡΙΚΩΝ	ΠΛΑΣΤΙΚΗ ΣΥΣΚΕΥΑΣΙΑ ΜΠΑΧΑΡΙΚΩΝ	23/09/1999	990600206
ΠΑΠΑΓΙΑΝΝΟΠΟΥΛΟΣ ΚΩΝΣΤΑΝΤΙΝΟΣ	ΨΥΓΕΙΟ ΚΡΑΣΙΟΥ ΣΤΡΟΦΥΛΙΑ	16/09/1999	990600201
ΠΑΠΑΔΟΠΟΥΛΟΣ ΕΠΕ	*έχει ζητηθεί αναβολή δημοσίευσης	*	990600193
ΠΑΣΤΕΛΟΠΟΙΙΑ ΟΙΝΟΠΟΙΙΑ ΖΕΥΓΟΛΑΤΙΟΥ ΚΑΛΑΜΑΤΑΣ ΕΙΣΑΓΩΓΕΣ-ΕΞΑΓΩΓΕΣ			
ΠΑΠΑΣΠΥΡΟΥ ΣΤΑΥΡΟΣ ΚΑΙ ΣΙΑ ΟΕ	ΣΧΕΔΙΟ ΔΙΑΚΟΣΜΗΤΙΚΟΥ ΘΕΜΑΤΟΣ ΣΧΕΔΙΟ ΚΕΝΤΗΜΑΤΟΣ ΕΠΙ ΥΦΑΣΜΑΤΟΣ	07/09/1999	990600194
Χ. ΔΑΝΕΛΙΑΝ & ΣΙΑ Ε.Ε.	ΧΡΥΣΑ ΚΟΣΜΗΜΑΤΑ ΑΠΟ ΛΕΥΚΟΧΡΥΣΟ 18Κ ΜΕ ΜΠΡΙΓΙΑΝ ΚΑΙ ΑΛΛΟΥΣ ΠΟΛΥΤΙΜΟΥΣ ΛΙΘΟΥΣ	24/09/1999	990600210

ΜΕΡΟΣ Β'
ΧΟΡΗΓΗΣΕΙΣ ΠΙΣΤΟΠΟΙΗΤΙΚΩΝ ΚΑΤΑΧΩΡΗΣΗΣ ΣΧΕΔΙΩΝ ΚΑΙ ΥΠΟΔΕΙΓΜΑΤΩΝ

(11) Αρ. Πιστοποιητικού Καταχώρησης Σχ. ή Υπ.: 6000520

- (21) Αρ. Αίτησης Σχ. ή Υπ.: 990600120
(15) Ημερ. Καταχώρησης: 06 / 07 / 1999
(47) Ημερ. Χορήγησης: 03 / 02 / 2000
(73) Δικαιούχος (οι): ΜΥΛΩΝΑΣ ΑΛΕΞΑΝΔΡΟΥ ΓΕΩΡΓΙΟΣ
Πλατεία Δημοκρατίας 1, 546 29, ΘΕΣΣΑΛΟΝΙΚΗ, ΕΛΛΑΣ
(54) Προσδιορισμός αντικειμένου:
ΔΙΑΤΟΜΕΣ ΑΛΟΥΜΙΝΙΟΥ ΠΟΥ ΑΠΑΡΤΙΖΟΥΝ ΣΥΣΤΗΜΑ ΑΝΟΙΓΟΜΕΝΩΝ-ΑΝΑΚΛΙΝΟΜΕΝΩΝ ΚΟΥΦΩΜΑΤΩΝ

Περισσότερα στοιχεία στην πρώτη δημοσίευση: ΕΔΒΙ (Τεύχος Β') Δεκεμβρίου 1999

(11) Αρ. Πιστοποιητικού Καταχώρησης Σχ. ή Υπ.: 6000521

- (21) Αρ. Αίτησης Σχ. ή Υπ.: 990600121
(15) Ημερ. Καταχώρησης: 06 / 07 / 1999
(47) Ημερ. Χορήγησης: 03 / 02 / 2000
(73) Δικαιούχος (οι): ΜΥΛΩΝΑΣ ΑΛΕΞΑΝΔΡΟΥ ΓΕΩΡΓΙΟΣ
Πλατεία Δημοκρατίας 1, 546 29, ΘΕΣΣΑΛΟΝΙΚΗ, ΕΛΛΑΣ
(54) Προσδιορισμός αντικειμένου:
ΔΙΑΤΟΜΕΣ ΑΛΟΥΜΙΝΙΟΥ ΠΟΥ ΑΠΑΡΤΙΖΟΥΝ ΣΥΣΤΗΜΑ ΑΝΟΙΓΟΜΕΝΩΝ-ΑΝΑΚΛΙΝΟΜΕΝΩΝ ΚΟΥΦΩΜΑΤΩΝ

Περισσότερα στοιχεία στην πρώτη δημοσίευση: ΕΔΒΙ (Τεύχος Β') Δεκεμβρίου 1999

(11) Αρ. Πιστοποιητικού Καταχώρησης Σχ. ή Υπ.: 6000522

- (21) Αρ. Αίτησης Σχ. ή Υπ.: 990600122
(15) Ημερ. Καταχώρησης: 06 / 07 / 1999
(47) Ημερ. Χορήγησης: 03 / 02 / 2000
(73) Δικαιούχος (οι): ΜΥΛΩΝΑΣ ΑΛΕΞΑΝΔΡΟΥ ΓΕΩΡΓΙΟΣ
Πλατεία Δημοκρατίας 1, 546 29, ΘΕΣΣΑΛΟΝΙΚΗ, ΕΛΛΑΣ
(54) Προσδιορισμός αντικειμένου:
ΔΙΑΤΟΜΕΣ ΑΛΟΥΜΙΝΙΟΥ ΠΟΥ ΑΠΑΡΤΙΖΟΥΝ ΣΥΣΤΗΜΑ ΣΥΡΟΜΕΝΩΝ ΚΟΥΦΩΜΑΤΩΝ ΜΕΓΑΛΩΝ ΔΙΑΣΤΑΣΕΩΝ

Περισσότερα στοιχεία στην πρώτη δημοσίευση: ΕΔΒΙ (Τεύχος Β') Δεκεμβρίου 1999

(11) Αρ. Πιστοποιητικού Καταχώρησης Σχ. ή Υπ.: 6000523

- (21) Αρ. Αίτησης Σχ. ή Υπ.: 990600123
(15) Ημερ. Καταχώρησης: 06 / 07 / 1999
(47) Ημερ. Χορήγησης: 03 / 02 / 2000
(73) Δικαιούχος (οι): ΜΥΛΩΝΑΣ ΑΛΕΞΑΝΔΡΟΥ ΓΕΩΡΓΙΟΣ
Πλατεία Δημοκρατίας 1, 546 29, ΘΕΣΣΑΛΟΝΙΚΗ, ΕΛΛΑΣ
(54) Προσδιορισμός αντικειμένου:
ΔΙΑΤΟΜΕΣ ΑΛΟΥΜΙΝΙΟΥ ΠΟΥ ΑΠΑΡΤΙΖΟΥΝ ΣΥΣΤΗΜΑ ΑΝΟΙΓΟΜΕΝΩΝ-ΑΝΑΚΛΙΝΟΜΕΝΩΝ ΚΟΥΦΩΜΑΤΩΝ

Περισσότερα στοιχεία στην πρώτη δημοσίευση: ΕΔΒΙ (Τεύχος Β') Δεκεμβρίου 1999

(11) Αρ. Πιστοποιητικού Καταχώρησης Σχ. ή Υπ.: 6000524

(21) Αρ. Αίτησης Σχ. ή Υπ.: 990600124

(15) Ημερ. Καταχώρησης: 06 / 07 / 1999

(47) Ημερ. Χορήγησης: 03 / 02 / 2000

(73) Δικαιούχος (οι): ΜΥΛΩΝΑΣ ΑΛΕΞΑΝΔΡΟΥ ΓΕΩΡΓΙΟΣ
Πλατεία Δημοκρατίας 1, 546 29, ΘΕΣΣΑΛΟΝΙΚΗ, ΕΛΛΑΣ

(54) Προσδιορισμός αντικειμένου:

ΔΙΑΤΟΜΕΣ ΑΛΟΥΜΙΝΙΟΥ ΠΟΥ ΑΠΑΡΤΙΖΟΥΝ ΣΥΣΤΗΜΑ ΣΥΡΟΜΕΝΩΝ ΚΟΥΦΩΜΑΤΩΝ

Περισσότερα στοιχεία στην πρώτη δημοσίευση: ΕΔΒΙ (Τεύχος Β') Δεκεμβρίου 1999

(11) Αρ. Πιστοποιητικού Καταχώρησης Σχ. ή Υπ.: 6000525

(21) Αρ. Αίτησης Σχ. ή Υπ.: 990600125

(15) Ημερ. Καταχώρησης: 06 / 07 / 1999

(47) Ημερ. Χορήγησης: 03 / 02 / 2000

(73) Δικαιούχος (οι): ΜΥΛΩΝΑΣ ΑΛΕΞΑΝΔΡΟΥ ΓΕΩΡΓΙΟΣ
Πλατεία Δημοκρατίας 1, 546 29, ΘΕΣΣΑΛΟΝΙΚΗ, ΕΛΛΑΣ

(54) Προσδιορισμός αντικειμένου:

ΔΙΑΤΟΜΕΣ ΑΛΟΥΜΙΝΙΟΥ ΠΟΥ ΑΠΑΡΤΙΖΟΥΝ ΣΥΣΤΗΜΑ ΠΤΥΣΣΟΜΕΝΩΝ ΚΟΥΦΩΜΑΤΩΝ

Περισσότερα στοιχεία στην πρώτη δημοσίευση: ΕΔΒΙ (Τεύχος Β') Δεκεμβρίου 1999

(11) Αρ. Πιστοποιητικού Καταχώρησης Σχ. ή Υπ.: 6000526

(21) Αρ. Αίτησης Σχ. ή Υπ.: 990600126

(15) Ημερ. Καταχώρησης: 06 / 07 / 1999

(47) Ημερ. Χορήγησης: 03 / 02 / 2000

(73) Δικαιούχος (οι): ΜΥΛΩΝΑΣ ΑΛΕΞΑΝΔΡΟΥ ΓΕΩΡΓΙΟΣ
Πλατεία Δημοκρατίας 1, 546 29, ΘΕΣΣΑΛΟΝΙΚΗ, ΕΛΛΑΣ

(54) Προσδιορισμός αντικειμένου:

ΔΙΑΤΟΜΕΣ ΑΛΟΥΜΙΝΙΟΥ ΠΟΥ ΑΠΑΡΤΙΖΟΥΝ ΣΥΣΤΗΜΑ, ΣΥΡΟΜΕΝΩΝ ΚΟΥΦΩΜΑΤΩΝ ΜΕ ΘΕΡΜΟΔΙΑΚΟΠΗ

Περισσότερα στοιχεία στην πρώτη δημοσίευση: ΕΔΒΙ (Τεύχος Β') Δεκεμβρίου 1999

(11) Αρ. Πιστοποιητικού Καταχώρησης Σχ. ή Υπ.: 6000527

(21) Αρ. Αίτησης Σχ. ή Υπ.: 990600127

(15) Ημερ. Καταχώρησης: 06 / 07 / 1999

(47) Ημερ. Χορήγησης: 03 / 02 / 2000

(73) Δικαιούχος (οι): ΜΥΛΩΝΑΣ ΑΛΕΞΑΝΔΡΟΥ ΓΕΩΡΓΙΟΣ
Πλατεία Δημοκρατίας 1, 546 29, ΘΕΣΣΑΛΟΝΙΚΗ, ΕΛΛΑΣ

(54) Προσδιορισμός αντικειμένου:

ΔΙΑΤΟΜΕΣ ΑΛΟΥΜΙΝΙΟΥ ΠΟΥ ΑΠΑΡΤΙΖΟΥΝ ΤΟ ΣΥΣΤΗΜΑ, ΔΙΑΧΩΡΙΣΤΙΚΩΝ, ΠΕΤΑΣΜΑΤΩΝ ΕΣΩΤΕΡΙΚΩΝ ΧΩΡΩΝ

Περισσότερα στοιχεία στην πρώτη δημοσίευση: ΕΔΒΙ (Τεύχος Β') Δεκεμβρίου 1999

(11) Αρ. Πιστοποιητικού Καταχώρησης Σχ. ή Υπ.: 6000528

(21) Αρ. Αίτησης Σχ. ή Υπ.: 990600128

(15) Ημερ. Καταχώρησης: 06 / 07 / 1999

(47) Ημερ. Χορήγησης: 03 / 02 / 2000

(73) Δικαιούχος (οι): ΜΥΛΩΝΑΣ ΑΛΕΞΑΝΔΡΟΥ ΓΕΩΡΓΙΟΣ
Πλατεία Δημοκρατίας 1, 546 29, ΘΕΣΣΑΛΟΝΙΚΗ, ΕΛΛΑΣ

(54) Προσδιορισμός αντικειμένου:

ΔΙΑΤΟΜΕΣ ΑΛΟΥΜΙΝΙΟΥ ΠΟΥ ΑΠΑΡΤΙΖΟΥΝ ΣΥΣΤΗΜΑ ΑΝΟΙΓΟΜΕΝΩΝ-ΑΝΑΚΛΙΝΟΜΕΝΩΝ ΚΟΥΦΩΜΑΤΩΝ

Περισσότερα στοιχεία στην πρώτη δημοσίευση: ΕΔΒΙ (Τεύχος Β') Δεκεμβρίου 1999

(11) Αρ. Πιστοποιητικού Καταχώρησης Σχ. ή Υπ.: 6000529

(21) Αρ. Αίτησης Σχ. ή Υπ.: 990600129

(15) Ημερ. Καταχώρησης: 06 / 07 / 1999

(47) Ημερ. Χορήγησης: 03 / 02 / 2000

(73) Δικαιούχος (οι): ΜΥΛΩΝΑΣ ΑΛΕΞΑΝΔΡΟΥ ΓΕΩΡΓΙΟΣ
Πλατεία Δημοκρατίας 1, 546 29, ΘΕΣΣΑΛΟΝΙΚΗ, ΕΛΛΑΣ

(54) Προσδιορισμός αντικειμένου:

ΔΙΑΤΟΜΕΣ ΑΛΟΥΜΙΝΙΟΥ ΠΟΥ ΑΠΑΡΤΙΖΟΥΝ ΤΟ ΣΥΣΤΗΜΑ, ΣΥΡΟΜΕΝΩΝ ΚΟΥΦΩΜΑΤΩΝ

Περισσότερα στοιχεία στην πρώτη δημοσίευση: ΕΔΒΙ (Τεύχος Β') Δεκεμβρίου 1999

(11) Αρ. Πιστοποιητικού Καταχώρησης Σχ. ή Υπ.: 6000530

(21) Αρ. Αίτησης Σχ. ή Υπ.: 990600130

(15) Ημερ. Καταχώρησης: 06 / 07 / 1999

(47) Ημερ. Χορήγησης: 03 / 02 / 2000

(73) Δικαιούχος (οι): ΜΥΛΩΝΑΣ ΑΛΕΞΑΝΔΡΟΥ ΓΕΩΡΓΙΟΣ
Πλατεία Δημοκρατίας 1, 546 29, ΘΕΣΣΑΛΟΝΙΚΗ, ΕΛΛΑΣ

(54) Προσδιορισμός αντικειμένου:

ΔΙΑΤΟΜΕΣ ΑΛΟΥΜΙΝΙΟΥ ΠΟΥ ΑΠΑΡΤΙΖΟΥΝ ΣΥΣΤΗΜΑ ΑΝΟΙΓΟΜΕΝΩΝ-ΑΝΑΚΛΙΝΟΜΕΝΩΝ ΚΟΥΦΩΜΑΤΩΝ

Περισσότερα στοιχεία στην πρώτη δημοσίευση: ΕΔΒΙ (Τεύχος Β') Δεκεμβρίου 1999

(11) Αρ. Πιστοποιητικού Καταχώρησης Σχ. ή Υπ.: 6000531

(21) Αρ. Αίτησης Σχ. ή Υπ.: 990600131

(15) Ημερ. Καταχώρησης: 06 / 07 / 1999

(47) Ημερ. Χορήγησης: 03 / 02 / 2000

(73) Δικαιούχος (οι): ΜΥΛΩΝΑΣ ΑΛΕΞΑΝΔΡΟΥ ΓΕΩΡΓΙΟΣ
Πλατεία Δημοκρατίας 1, 546 29, ΘΕΣΣΑΛΟΝΙΚΗ, ΕΛΛΑΣ

(54) Προσδιορισμός αντικειμένου:

ΔΙΑΤΟΜΕΣ ΑΛΟΥΜΙΝΙΟΥ ΠΟΥ ΑΠΑΡΤΙΖΟΥΝ ΣΥΣΤΗΜΑ ΑΝΟΙΓΟΜΕΝΩΝ-ΑΝΑΚΛΙΝΟΜΕΝΩΝ ΚΟΥΦΩΜΑΤΩΝ

Περισσότερα στοιχεία στην πρώτη δημοσίευση: ΕΔΒΙ (Τεύχος Β') Δεκεμβρίου 1999

(11) Αρ. Πιστοποιητικού Καταχώρησης Σχ. ή Υπ.: 6000532

(21) Αρ. Αίτησης Σχ. ή Υπ.: 990600132

(15) Ημερ. Καταχώρησης: 06 / 07 / 1999

(47) Ημερ. Χορήγησης: 03 / 02 / 2000

(73) Δικαιούχος (οι): ΜΥΛΩΝΑΣ ΑΛΕΞΑΝΔΡΟΥ ΓΕΩΡΓΙΟΣ
Πλατεία Δημοκρατίας 1, 546 29, ΘΕΣΣΑΛΟΝΙΚΗ, ΕΛΛΑΣ

(54) Προσδιορισμός αντικειμένου:

ΔΙΑΤΟΜΕΣ ΑΛΟΥΜΙΝΙΟΥ ΠΟΥ ΑΠΑΡΤΙΖΟΥΝ ΣΥΣΤΗΜΑ ΑΝΟΙΓΟΜΕΝΩΝ-ΑΝΑΚΛΙΝΟΜΕΝΩΝ ΚΟΥΦΩΜΑΤΩΝ

Περισσότερα στοιχεία στην πρώτη δημοσίευση: ΕΔΒΙ (Τεύχος Β') Δεκεμβρίου 1999

(11) Αρ. Πιστοποιητικού Καταχώρησης Σχ. ή Υπ.: 6000533

(21) Αρ. Αίτησης Σχ. ή Υπ.: 990600133

(15) Ημερ. Καταχώρησης: 06 / 07 / 1999

(47) Ημερ. Χορήγησης: 03 / 02 / 2000

(73) Δικαιούχος (οι): ΜΥΛΩΝΑΣ ΑΛΕΞΑΝΔΡΟΥ ΓΕΩΡΓΙΟΣ
Πλατεία Δημοκρατίας 1, 546 29, ΘΕΣΣΑΛΟΝΙΚΗ, ΕΛΛΑΣ

(54) Προσδιορισμός αντικειμένου:

ΔΙΑΤΟΜΕΣ ΑΛΟΥΜΙΝΙΟΥ ΠΟΥ ΑΠΑΡΤΙΖΟΥΝ ΤΟ ΣΥΣΤΗΜΑ ΑΝΟΙΓΟΜΕΝΩΝ ΚΟΥΦΩΜΑΤΩΝ

Περισσότερα στοιχεία στην πρώτη δημοσίευση: ΕΔΒΙ (Τεύχος Β') Δεκεμβρίου 1999

(11) Αρ. Πιστοποιητικού Καταχώρησης Σχ. ή Υπ.: 6000534

(21) Αρ. Αίτησης Σχ. ή Υπ.: 990600134

(15) Ημερ. Καταχώρησης: 06 / 07 / 1999

(47) Ημερ. Χορήγησης: 03 / 02 / 2000

(73) Δικαιούχος (οι): ΜΥΛΩΝΑΣ ΑΛΕΞΑΝΔΡΟΥ ΓΕΩΡΓΙΟΣ
Πλατεία Δημοκρατίας 1, 546 29, ΘΕΣΣΑΛΟΝΙΚΗ, ΕΛΛΑΣ

(54) Προσδιορισμός αντικειμένου:

ΔΙΑΤΟΜΕΣ ΑΛΟΥΜΙΝΙΟΥ ΠΟΥ ΑΠΑΡΤΙΖΟΥΝ ΣΥΣΤΗΜΑ ΣΥΡΟΜΕΝΩΝ-ΑΝΟΙΓΟΜΕΝΩΝ-ΑΝΑΚΛΙΝΟΜΕΝΩΝ ΚΟΥΦΩΜΑΤΩΝ

Περισσότερα στοιχεία στην πρώτη δημοσίευση: ΕΔΒΙ (Τεύχος Β') Δεκεμβρίου 1999

(11) Αρ. Πιστοποιητικού Καταχώρησης Σχ. ή Υπ.: 6000535

(21) Αρ. Αίτησης Σχ. ή Υπ.: 990600135

(15) Ημερ. Καταχώρησης: 06 / 07 / 1999

(47) Ημερ. Χορήγησης: 03 / 02 / 2000

(73) Δικαιούχος (οι): ΜΥΛΩΝΑΣ ΑΛΕΞΑΝΔΡΟΥ ΓΕΩΡΓΙΟΣ
Πλατεία Δημοκρατίας 1, 546 29, ΘΕΣΣΑΛΟΝΙΚΗ, ΕΛΛΑΣ

(54) Προσδιορισμός αντικειμένου:

ΔΙΑΤΟΜΕΣ ΑΛΟΥΜΙΝΙΟΥ ΠΟΥ ΑΠΑΡΤΙΖΟΥΝ ΣΥΣΤΗΜΑ ΣΥΡΟΜΕΝΩΝ ΚΟΥΦΩΜΑΤΩΝ

Περισσότερα στοιχεία στην πρώτη δημοσίευση: ΕΔΒΙ (Τεύχος Β') Δεκεμβρίου 1999

(11) Αρ. Πιστοποιητικού Καταχώρησης Σχ. ή Υπ.: 6000536

(21) Αρ. Αίτησης Σχ. ή Υπ.: 990600136

(15) Ημερ. Καταχώρησης: 06 / 07 / 1999

(47) Ημερ. Χορήγησης: 03 / 02 / 2000

(73) Δικαιούχος (οι): ΜΥΛΩΝΑΣ ΑΛΕΞΑΝΔΡΟΥ ΓΕΩΡΓΙΟΣ
Πλατεία Δημοκρατίας 1, 546 29, ΘΕΣΣΑΛΟΝΙΚΗ, ΕΛΛΑΣ

(54) Προσδιορισμός αντικειμένου:

ΔΙΑΤΟΜΕΣ ΑΛΟΥΜΙΝΙΟΥ ΠΟΥ ΑΠΑΡΤΙΖΟΥΝ ΣΥΣΤΗΜΑ ΣΥΡΟΜΕΝΩΝ ΚΟΥΦΩΜΑΤΩΝ

Περισσότερα στοιχεία στην πρώτη δημοσίευση: ΕΔΒΙ (Τεύχος Β') Δεκεμβρίου 1999

(11) Αρ. Πιστοποιητικού Καταχώρησης Σχ. ή Υπ.: 6000537

(21) Αρ. Αίτησης Σχ. ή Υπ.: 990600137

(15) Ημερ. Καταχώρησης: 06 / 07 / 1999

(47) Ημερ. Χορήγησης: 03 / 02 / 2000

(73) Δικαιούχος (οι): ΜΥΛΩΝΑΣ ΑΛΕΞΑΝΔΡΟΥ ΓΕΩΡΓΙΟΣ
Πλατεία Δημοκρατίας 1, 546 29, ΘΕΣΣΑΛΟΝΙΚΗ, ΕΛΛΑΣ

(54) Προσδιορισμός αντικειμένου:

ΔΙΑΤΟΜΕΣ ΑΛΟΥΜΙΝΙΟΥ ΠΟΥ ΑΠΑΡΤΙΖΟΥΝ ΣΥΣΤΗΜΑ ΣΥΡΟΜΕΝΩΝ ΚΟΥΦΩΜΑΤΩΝ

Περισσότερα στοιχεία στην πρώτη δημοσίευση: ΕΔΒΙ (Τεύχος Β') Δεκεμβρίου 1999

(11) Αρ. Πιστοποιητικού Καταχώρησης Σχ. ή Υπ.: 6000538

(21) Αρ. Αίτησης Σχ. ή Υπ.: 990600138

(15) Ημερ. Καταχώρησης: 07 / 07 / 1999

(47) Ημερ. Χορήγησης: 03 / 02 / 2000

(73) Δικαιούχος (οι): POWDERJECT RESEARCH LIMITED
4 Robert Robinson Avenue, The Oxford Science Park OX4 4GA, OXFORD, GB

(54) Προσδιορισμός αντικειμένου:

ΚΡΑΤΟΥΜΕΝΗ ΣΤΟ ΧΕΡΙ ΔΙΑΤΑΞΗ ΕΓΧΥΣΕΩΣ

Περισσότερα στοιχεία στην πρώτη δημοσίευση: ΕΔΒΙ (Τεύχος Β') Δεκεμβρίου 1999

(11) Αρ. Πιστοποιητικού Καταχώρησης Σχ. ή Υπ.: 6000539

(21) Αρ. Αίτησης Σχ. ή Υπ.: 990600140

(15) Ημερ. Καταχώρησης: 08 / 07 / 1999

(47) Ημερ. Χορήγησης: 03 / 02 / 2000

(73) Δικαιούχος (οι): ΣΠΗΛΙΩΤΗ Γ. ΜΑΡΙΑ
Κ. Παλαιολόγου 9, ΝΑΥΠΛΙΟ, 211 00 ΑΡΓΟΛΙΔΑ, ΕΛΛΑΣ

(54) Προσδιορισμός αντικειμένου:

ΜΙΝΙΑΤΟΥΡΕΣ ΣΕ ΓΥΑΛΙΝΟ ΜΠΟΥΚΑΛΙ

Περισσότερα στοιχεία στην πρώτη δημοσίευση: ΕΔΒΙ (Τεύχος Β') Δεκεμβρίου 1999

(11) Αρ. Πιστοποιητικού Καταχώρησης Σχ. ή Υπ.: 6000540

(21) Αρ. Αίτησης Σχ. ή Υπ.: 990600143

(15) Ημερ. Καταχώρησης: 12 / 07 / 1999

(47) Ημερ. Χορήγησης: 03 / 02 / 2000

(73) Δικαιούχος (οι): ΒΙΟΤΕΧΝΙΚΗ ΚΑΙ ΕΜΠΟΡΙΚΗ ΑΝΩΝΥΜΟΣ ΕΤΑΙΡΕΙΑ-ΝΕΑ ΥΦΑΝΤΟΥΡΓΙΚΗ ΑΕ δ.τ. ΝΕΑ ΥΦΑΝΤΟΥΡΓΙΚΗ ΑΒΕΕ
Περισσού 65 και Πεταλά 10, ΝΕΑ ΧΑΛΚΗΔΟΝΑ, 143 43 ΑΤΤΙΚΗ, ΕΛΛΑΣ

(54) Προσδιορισμός αντικειμένου:
ΤΕΝΤΟΠΑΝΑ

Περισσότερα στοιχεία στην πρώτη δημοσίευση: ΕΔΒΙ (Τεύχος Β') Δεκεμβρίου 1999

(11) Αρ. Πιστοποιητικού Καταχώρησης Σχ. ή Υπ.: 6000541

(21) Αρ. Αίτησης Σχ. ή Υπ.: 990600144

(15) Ημερ. Καταχώρησης: 12 / 07 / 1999

(47) Ημερ. Χορήγησης: 03 / 02 / 2000

(73) Δικαιούχος (οι): LA CEMENTIFERA DI VEZZOLI GEOM. MICHELE & C. S.N.C.
Via G.B. Orizio 3 PONTOLIO (BRESCIA), ITALY

(54) Προσδιορισμός αντικειμένου:
ΚΥΒΟΛΙΘΟΣ ΑΠΟ ΟΠΛΙΣΜΕΝΟ ΣΚΥΡΟΔΕΜΑ ΔΙΑ ΤΗΝ ΚΑΤΑΣΚΕΥΗ ΕΡΓΩΝ ΥΠΟΒΑΣΤΑΞΕΩΣ ΚΑΙ ΚΑΛΥΨΕΩΣ ΠΡΑΝΩΝ,
ΕΠΙΧΩΜΑΤΩΣΕΩΝ ΚΑΙ ΠΑΡΟΜΟΙΩΝ ΜΕ ΧΛΟΗ

Περισσότερα στοιχεία στην πρώτη δημοσίευση: ΕΔΒΙ (Τεύχος Β') Δεκεμβρίου 1999

(11) Αρ. Πιστοποιητικού Καταχώρησης Σχ. ή Υπ.: 6000542

(21) Αρ. Αίτησης Σχ. ή Υπ.: 990600145

(15) Ημερ. Καταχώρησης: 14 / 07 / 1999

(47) Ημερ. Χορήγησης: 03 / 02 / 2000

(73) Δικαιούχος (οι): ΤΡΑΜΠΑΚΟΠΟΥΛΟΣ ΓΕΩΡΓΙΟΥ ΙΩΑΝΝΗΣ
Βασιλέως Γεωργίου Α' 4, 185 35 ΠΕΙΡΑΙΑΣ, ΕΛΛΑΣ

(54) Προσδιορισμός αντικειμένου:
ΔΙΑΚΟΣΜΗΤΙΚΑ ΑΝΤΙΚΕΙΜΕΝΑ ΑΠΟ ΑΣΗΜΙ

Περισσότερα στοιχεία στην πρώτη δημοσίευση: ΕΔΒΙ (Τεύχος Β') Δεκεμβρίου 1999

(11) Αρ. Πιστοποιητικού Καταχώρησης Σχ. ή Υπ.: 6000543

(21) Αρ. Αίτησης Σχ. ή Υπ.: 990600146

(15) Ημερ. Καταχώρησης: 15 / 07 / 1999

(47) Ημερ. Χορήγησης: 03 / 02 / 2000

(73) Δικαιούχος (οι): ΚΟΥΡΜΟΥΖΗΣ ΚΩΝ/ΝΟΣ
Σοφοκλέους 103-105, ΚΑΛΛΙΘΕΑ, 176 72 ΑΤΤΙΚΗ, ΕΛΛΑΣ

(54) Προσδιορισμός αντικειμένου:
ΣΥΝΘΕΤΟ ΕΠΙΓΠΛΟ

Περισσότερα στοιχεία στην πρώτη δημοσίευση: ΕΔΒΙ (Τεύχος Β') Δεκεμβρίου 1999

(11) Αρ. Πιστοποιητικού Καταχώρησης Σχ. ή Υπ.: 6000544

- (21) Αρ. Αίτησης Σχ. ή Υπ.: 990600147
(15) Ημερ. Καταχώρησης: 16 / 07 / 1999
(47) Ημερ. Χορήγησης: 07 / 02 / 2000
(73) Δικαιούχος (οι): ΔΗΜ. Δ. ΒΕΖΥΡΟΥΛΗ ΚΑΙ ΣΙΑ Ο.Ε. δ.τ. VELO
Παλαμηδίου 31, ΚΟΛΩΝΟΣ, 104 41 ΑΤΤΙΚΗ, ΕΛΛΑΣ
(54) Προσδιορισμός αντικειμένου:
ΒΙΒΛΙΑ ΚΛΑΣΣΙΚΩΝ ΕΛΛΗΝΩΝ ΣΥΓΓΡΑΦΕΩΝ

Περισσότερα στοιχεία στην πρώτη δημοσίευση: ΕΔΒΙ (Τεύχος Β') Δεκεμβρίου 1999

(11) Αρ. Πιστοποιητικού Καταχώρησης Σχ. ή Υπ.: 6000545

- (21) Αρ. Αίτησης Σχ. ή Υπ.: 990600148
(15) Ημερ. Καταχώρησης: 16 / 07 / 1999
(47) Ημερ. Χορήγησης: 07 / 02 / 2000
(73) Δικαιούχος (οι): ΚΕΡΤΣΟΥ ΑΛΕΞΑΝΔΡΑ
Μεγ. Αλεξάνδρου 5, ΑΓΙΟΣ ΣΤΕΦΑΝΟΣ, 145 65 ΑΤΤΙΚΗ, ΕΛΛΑΣ
(54) Προσδιορισμός αντικειμένου:
ΔΙΑΚΟΣΜΗΤΙΚΟ ΣΤΕΦΑΝΙ ΑΠΟ ΚΛΗΜΑΤΟΒΕΡΓΑ

Περισσότερα στοιχεία στην πρώτη δημοσίευση: ΕΔΒΙ (Τεύχος Β') Δεκεμβρίου 1999

(11) Αρ. Πιστοποιητικού Καταχώρησης Σχ. ή Υπ.: 6000546

- (21) Αρ. Αίτησης Σχ. ή Υπ.: 990600149
(15) Ημερ. Καταχώρησης: 19 / 07 / 1999
(47) Ημερ. Χορήγησης: 07 / 02 / 2000
(73) Δικαιούχος (οι): ΓΕΩΡΓΙΟΣ ΚΑΙ ΒΑΣΙΛΙΚΗ ΚΟΚΚΩΝΗ Ο.Ε. & δ.τ. ΗΡΑ-BARON
Γρ. Μοσχόπουλου 21-23, ΑΓ. ΔΗΜΗΤΡΙΟΣ, 173 42 ΑΤΤΙΚΗ, ΕΛΛΑΣ
(54) Προσδιορισμός αντικειμένου:
ΠΑΙΔΙΚΟ ΚΡΕΒΒΑΤΙ

Περισσότερα στοιχεία στην πρώτη δημοσίευση: ΕΔΒΙ (Τεύχος Β') Δεκεμβρίου 1999

(11) Αρ. Πιστοποιητικού Καταχώρησης Σχ. ή Υπ.: 6000547

- (21) Αρ. Αίτησης Σχ. ή Υπ.: 990600150
(15) Ημερ. Καταχώρησης: 19 / 07 / 1999
(47) Ημερ. Χορήγησης: 07 / 02 / 2000
(73) Δικαιούχος (οι): ΓΕΩΡΓΙΟΣ ΚΑΙ ΒΑΣΙΛΙΚΗ ΚΟΚΚΩΝΗ Ο.Ε. & δ.τ. ΗΡΑ-BARON
Γρ. Μοσχόπουλου 21-23, ΑΓ.ΔΗΜΗΤΡΙΟΣ, 173 42 ΑΤΤΙΚΗ, ΕΛΛΑΣ
(54) Προσδιορισμός αντικειμένου:
ΠΑΙΔΙΚΟ ΚΡΕΒΒΑΤΙ

Περισσότερα στοιχεία στην πρώτη δημοσίευση: ΕΔΒΙ (Τεύχος Β') Δεκεμβρίου 1999

(11) Αρ.Πιστοποιητικού Καταχώρησης Σχ.η Υπ.: 6000548

(21) Αρ. Αίτησης Σχ.ή Υπ.: 990600151

(15) Ημερ.Καταχώρησης: 19 / 07 / 1999

(47) Ημερ.Χορήγησης: 07 / 02 / 2000

(73) Δικαιούχος(οι): ΓΕΩΡΓΙΟΣ ΚΑΙ ΒΑΣΙΛΙΚΗ ΚΟΚΚΩΝΗ Ο.Ε. & δ.τ. ΗΡΑ-BARON
Γρ. Μοσχοπούλου 21-23, ΑΓ.ΔΗΜΗΤΡΙΟΣ, 173 42 ΑΤΤΙΚΗ, ΕΛΛΑΣ

(54) Προσδιορισμός αντικειμένου:
ΠΑΙΔΙΚΟ ΚΡΕΒΒΑΤΙ

Περισσότερα στοιχεία στην πρώτη δημοσίευση: ΕΔΒΙ (Τεύχος Β') Δεκεμβρίου 1999

(11) Αρ. Πιστοποιητικού Καταχώρησης Σχ. ή Υπ.: 6000549

(21) Αρ. Αίτησης Σχ. ή Υπ.: 990600152

(15) Ημερ. Καταχώρησης: 20 / 07 / 1999

(47) Ημερ. Χορήγησης: 07 / 02 / 2000

(73) Δικαιούχος (οι): DE-TE-WE-DEUTSCHE TELEPHONWERKE AG & CO.
Zeughofstrasse 1, D-10997, BERLIN, GERMANY

(54) Προσδιορισμός αντικειμένου:
ΑΣΥΡΜΑΤΟ ΤΗΛΕΦΩΝΟ ΜΕ ΒΑΣΗ

Περισσότερα στοιχεία στην πρώτη δημοσίευση: ΕΔΒΙ (Τεύχος Β') Δεκεμβρίου 1999

(11) Αρ. Πιστοποιητικού Καταχώρησης Σχ. ή Υπ.: 6000550

(21) Αρ. Αίτησης Σχ. ή Υπ.: 990600153

(15) Ημερ. Καταχώρησης: 20 / 07 / 1999

(47) Ημερ. Χορήγησης: 07 / 02 / 2000

(73) Δικαιούχος (οι): DE-TE-WE-DEUTSCHE TELEPHONWERKE AG & CO.
Zeughofstrasse 1, D-10997, BERLIN, GERMANY

(54) Προσδιορισμός αντικειμένου:
ΑΣΥΡΜΑΤΟ ΤΗΛΕΦΩΝΟ

Περισσότερα στοιχεία στην πρώτη δημοσίευση: ΕΔΒΙ (Τεύχος Β') Δεκεμβρίου 1999

(11) Αρ. Πιστοποιητικού Καταχώρησης Σχ. ή Υπ.: 6000551

(21) Αρ. Αίτησης Σχ. ή Υπ.: 990600154

(15) Ημερ. Καταχώρησης: 20 / 07 / 1999

(47) Ημερ. Χορήγησης: 07 / 02 / 2000

(73) Δικαιούχος (οι): DE-TE-WE-DEUTSCHE TELEPHONWERKE AG & CO.
Zeughofstrasse 1, D-10997, BERLIN, GERMANY

(54) Προσδιορισμός αντικειμένου:
ΑΣΥΡΜΑΤΟ ΤΗΛΕΦΩΝΟ

Περισσότερα στοιχεία στην πρώτη δημοσίευση: ΕΔΒΙ (Τεύχος Β') Δεκεμβρίου 1999

(11) Αρ. Πιστοποιητικού Καταχώρησης Σχ. ή Υπ.: 6000552

(21) Αρ. Αίτησης Σχ. ή Υπ.: 990600155

(15) Ημερ. Καταχώρησης: 21 / 07 / 1999

(47) Ημερ. Χορήγησης: 07 / 02 / 2000

(73) Δικαιούχος (οι): ΠΑΛΛΙΟΧΩΡΙΝΟΣ ΙΩΑΝΝΗΣ

Βι.Πε.Θ, Α7 Κτίριο 24, ΟΤ 18, 570 22 ΘΕΣΣΑΛΟΝΙΚΗ, ΕΛΛΑΣ

(54) Προσδιορισμός αντικειμένου:

ΔΙΑΚΟΣΜΗΤΙΚΕΣ ΠΑΡΑΣΤΑΣΕΙΣ ΠΛΑΤΕΙΩΝ-ΣΤΥΛΩΝ ΑΠΟ ΓΙΡΛΑΝΤΕΣ ΑΛΟΥΜΙΝΙΟΥ ΜΕ ΛΑΜΠΕΣ ΚΑΙ ΣΥΜΠΛΗΓΗ ΦΩΤΕΙΝΟ ΣΩΛΗΝΑ ΔΙΑΦΑΝΗ ΚΑΘΩΣ ΚΑΙ ΜΙΝΙ ΛΑΜΠΕΣ

Περισσότερα στοιχεία στην πρώτη δημοσίευση: ΕΔΒΙ (Τεύχος Β') Δεκεμβρίου 1999

(11) Αρ. Πιστοποιητικού Καταχώρησης Σχ. ή Υπ.: 6000553

(21) Αρ. Αίτησης Σχ. ή Υπ.: 990600156

(15) Ημερ. Καταχώρησης: 21 / 07 / 1999

(47) Ημερ. Χορήγησης: 07 / 02 / 2000

(73) Δικαιούχος (οι): RECOT, INC.

5000 Hopyard Road, Suite 460, PLEASANTON 94588, CALIFORNIA, USA

(54) Προσδιορισμός αντικειμένου:

ΕΥΚΑΜΠΤΗ ΣΥΣΚΕΥΑΣΙΑ ΓΙΑ ΠΡΟΧΕΙΡΑ ΦΑΓΗΤΑ ΚΑΙ ΣΥΝΑΦΗ

Περισσότερα στοιχεία στην πρώτη δημοσίευση: ΕΔΒΙ (Τεύχος Β') Δεκεμβρίου 1999

(11) Αρ. Πιστοποιητικού Καταχώρησης Σχ. ή Υπ.: 6000554

(21) Αρ. Αίτησης Σχ. ή Υπ.: 990600158

(15) Ημερ. Καταχώρησης: 26 / 07 / 1999

(47) Ημερ. Χορήγησης: 07 / 02 / 2000

(73) Δικαιούχος (οι): ΠΕΤΡΟΥ ΚΩΝ/ΝΟΥ ΕΛΕΥΘΕΡΙΑ

Μενελάου 2, ΜΕΓΑΡΑ, 191 00 ΑΤΤΙΚΗ, ΕΛΛΑΣ

(54) Προσδιορισμός αντικειμένου:

ΤΣΑΝΤΑ ΑΠΟΤΕΛΟΥΜΕΝΗ ΑΠΟ ΧΑΝΔΡΕΣ

Περισσότερα στοιχεία στην πρώτη δημοσίευση: ΕΔΒΙ (Τεύχος Β') Δεκεμβρίου 1999

(11) Αρ. Πιστοποιητικού Καταχώρησης Σχ. ή Υπ.: 6000555

(21) Αρ. Αίτησης Σχ. ή Υπ.: 990600159

(15) Ημερ. Καταχώρησης: 27 / 07 / 1999

(47) Ημερ. Χορήγησης: 07 / 02 / 2000

(73) Δικαιούχος (οι): ΤΡΙΑΝΤΟΣ Κ. ΑΕΒΕ ΚΟΣΜΗΜΑΤΩΝ

Κίρκης 7-9, ΓΑΛΑΤΣΙ, 111 47 ΑΤΤΙΚΗ, ΕΛΛΑΣ

(54) Προσδιορισμός αντικειμένου:

ΧΡΥΣΟΙ ΣΤΑΥΡΟΙ

Περισσότερα στοιχεία στην πρώτη δημοσίευση: ΕΔΒΙ (Τεύχος Β') Δεκεμβρίου 1999

(11) Αρ. Πιστοποιητικού Καταχώρησης Σχ. ή Υπ.: 6000556

- (21) Αρ. Αίτησης Σχ. ή Υπ.: 990600160
(15) Ημερ. Καταχώρησης: 27 / 07 / 1999
(47) Ημερ. Χορήγησης: 07 / 02 / 2000
(73) Δικαιούχος (οι): HOPPE AG
Jaufenstrasse 16, I-39010 ST.MARTIN I.P., ITALY
(54) Προσδιορισμός αντικειμένου:
ΛΑΒΕΣ ΘΥΡΩΝ ΚΑΙ ΠΑΡΑΘΥΡΩΝ

Περισσότερα στοιχεία στην πρώτη δημοσίευση: ΕΔΒΙ (Τεύχος Β') Δεκεμβρίου 1999

(11) Αρ. Πιστοποιητικού Καταχώρησης Σχ. ή Υπ.: 6000557

- (21) Αρ. Αίτησης Σχ. ή Υπ.: 990600161
(15) Ημερ. Καταχώρησης: 27 / 07 / 1999
(47) Ημερ. Χορήγησης: 07 / 02 / 2000
(73) Δικαιούχος (οι): Χ.ΔΑΝΕΛΙΑΝ & ΣΙΑ ΕΕ
Νίκης 10, 105 63 ΑΘΗΝΑ, ΕΛΛΑΣ
(54) Προσδιορισμός αντικειμένου:
ΧΡΥΣΑ ΚΟΣΜΗΜΑΤΑ ΑΠΟ ΛΕΥΚΟΧΡΥΣΟ 18 ΚΑΡΑΤΙΩΝ ΜΕ ΜΠΡΙΓΙΑΝ ΚΑΙ ΑΛΛΟΥΣ ΠΟΛΥΤΙΜΟΥΣ ΛΙΘΟΥΣ

Περισσότερα στοιχεία στην πρώτη δημοσίευση: ΕΔΒΙ (Τεύχος Β') Δεκεμβρίου 1999

(11) Αρ. Πιστοποιητικού Καταχώρησης Σχ. ή Υπ.: 6000558

- (21) Αρ. Αίτησης Σχ. ή Υπ.: 990600162
(15) Ημερ. Καταχώρησης: 30 / 07 / 1999
(47) Ημερ. Χορήγησης: 07 / 02 / 2000
(73) Δικαιούχος (οι): ΚΑΛΛΙΑΝΙΔΟΥ ΣΤΕΦ. ΛΟΥΚΙΑ
Κουντουριώτου 45, ΚΗΦΙΣΙΑ, 145 63 ΑΤΤΙΚΗ, ΕΛΛΑΣ
(54) Προσδιορισμός αντικειμένου:
ΗΛΕΚΤΡΙΚΟ ΜΙΞΕΡ ΠΟΛΛΑΠΛΩΝ ΧΡΗΣΕΩΝ

Περισσότερα στοιχεία στην πρώτη δημοσίευση: ΕΔΒΙ (Τεύχος Β') Δεκεμβρίου 1999

(11) Αρ. Πιστοποιητικού Καταχώρησης Σχ. ή Υπ.: 6000559

- (21) Αρ. Αίτησης Σχ. ή Υπ.: 990600139
(15) Ημερ. Καταχώρησης: 08 / 07 / 1999
(47) Ημερ. Χορήγησης: 08 / 02 / 2000
(73) Δικαιούχος (οι): 1.ΔΗΜΟΣΘΕΝΗΣ ΧΟΥΡΣΟΓΛΟΥ ΕΠΕ
Ηροδότου 26, 106 75 ΑΘΗΝΑ, ΕΛΛΑΣ
2. ΧΟΥΡΣΟΓΛΟΥ ΔΗΜΟΣΘΕΝΗ ΙΩΑΚΕΙΜ-ΚΙΜΩΝ
Ηροδότου 26, 106 75 ΑΘΗΝΑ, ΕΛΛΑΣ
(54) Προσδιορισμός αντικειμένου:
ΦΩΤΙΣΤΙΚΟ

Περισσότερα στοιχεία στην πρώτη δημοσίευση: ΕΔΒΙ (Τεύχος Β') Δεκεμβρίου 1999

(11) Αρ. Πιστοποιητικού Καταχώρησης Σχ. ή Υπ.: 6000560

- (21) Αρ. Αίτησης Σχ. ή Υπ.: 990600108
(15) Ημερ. Καταχώρησης: 15 / 06 / 1999
(47) Ημερ. Χορήγησης: 22 / 02 / 1999
(73) Δικαιούχος (οι): Β. ΣΙΑΜΟΣ & ΣΙΑ Ο.Ε.
Αβέρωφ 18, 104 33 ΑΘΗΝΑ, ΕΛΛΑΣ
(54) Προσδιορισμός αντικειμένου:
ΤΗΛΕΣΚΟΠΙΚΟ ΑΓΓΙΣΤΡΟ ΠΕΡΙΟΡΙΣΜΕΝΟΥ ΑΝΟΙΓΜΑΤΟΣ

Περισσότερα στοιχεία στην πρώτη δημοσίευση: ΕΔΒΙ (Τεύχος Β') Νοεμβρίου 1999

(11) Αρ. Πιστοποιητικού Καταχώρησης Σχ. ή Υπ.: 6000561

- (21) Αρ. Αίτησης Σχ. ή Υπ.: 990600043
(15) Ημερ. Καταχώρησης: 12 / 07 / 1999
(47) Ημερ. Χορήγησης: 22 / 02 / 1999
(73) Δικαιούχος (οι): ΠΑΛΑΙΟΧΩΡΙΝΟΣ ΙΩΑΝΝΗΣ
Βι.Πε.Θ, Α7 Κτίριο 24, ΟΤ 18, 570 22 ΘΕΣΣΑΛΟΝΙΚΗ, ΕΛΛΑΣ
(54) Προσδιορισμός αντικειμένου:
ΔΙΑΚΟΣΜΗΤΙΚΕΣ ΠΑΡΑΣΤΑΣΕΙΣ ΠΛΑΤΕΙΩΝ-ΣΤΥΛΩΝ ΑΠΟ ΓΙΡΛΑΝΤΕΣ ΑΛΟΥΜΙΝΙΟΥ ΜΕ ΛΑΜΠΕΣ ΚΑΙ ΣΥΜΠΑΓΗ ΦΩΤΕΙΝΟ ΣΩΛΗΝΑ ΔΙΑΦΑΝΗ

Περισσότερα στοιχεία στην πρώτη δημοσίευση: ΕΔΒΙ (Τεύχος Β') Δεκεμβρίου 1999

(11) Αρ. Πιστοποιητικού Καταχώρησης Σχ. ή Υπ.: 6000562

- (21) Αρ. Αίτησης Σχ. ή Υπ.: 990600142
(15) Ημερ. Καταχώρησης: 12 / 07 / 1999
(47) Ημερ. Χορήγησης: 22 / 02 / 2000
(73) Δικαιούχος (οι): ΠΑΛΑΙΟΧΩΡΙΝΟΣ ΙΩΑΝΝΗΣ
Βι.Πε.Θ, Α7 Κτίριο 24, ΟΤ 18, 570 22 ΘΕΣΣΑΛΟΝΙΚΗ, ΕΛΛΑΣ
(54) Προσδιορισμός αντικειμένου:
ΔΙΑΚΟΣΜΗΤΙΚΕΣ ΠΑΡΑΣΤΑΣΕΙΣ ΠΛΑΤΕΙΩΝ-ΣΤΥΛΩΝ ΑΠΟ ΓΙΡΛΑΝΤΕΣ ΑΛΟΥΜΙΝΙΟΥ ΜΕ ΛΑΜΠΕΣ ΚΑΙ ΣΥΜΠΑΓΗ ΦΩΤΕΙΝΟ ΣΩΛΗΝΑ ΔΙΑΦΑΝΗ

Περισσότερα στοιχεία στην πρώτη δημοσίευση: ΕΔΒΙ (Τεύχος Β') Δεκεμβρίου 1999

**ΕΥΡΕΤΗΡΙΟ ΕΚΔΟΘΕΝΤΩΝ ΣΧ. ή ΥΠ. ΣΥΜΦΩΝΑ ΜΕ ΤΗΝ ΑΛΦΑΒΗΤΙΚΗ ΣΕΙΡΑ
ΤΩΝ ΚΑΤΑΘΕΤΩΝ**

ΔΙΚΑΙΟΥΧΟΣ (73)	ΠΡΟΣΔΙΟΡΙΣΜΟΣ ΑΝΤ/ΜΕΝΟΥ ΣΧ. Η ΥΠ. (54)	ΚΑΤ/ΡΗΣΗ (15)	ΑΡ.ΠΙΣΤ. (11)
DE-TE-WE-DEUTSCHE TELEPHONWERKE AG & CO	ΑΣΥΡΜΑΤΟ ΤΗΛΕΦΩΝΟ	20/07/1999	6000551
DE-TE-WE-DEUTSCHE TELEPHONWERKE AG & CO	ΑΣΥΡΜΑΤΟ ΤΗΛΕΦΩΝΟ ΜΕ ΒΑΣΗ	20/07/1999	6000549
DETEWE-DEUTSCHE TELEPHONWERKE AG & CO	ΑΣΥΡΜΑΤΟ ΤΗΛΕΦΩΝΟ	20/07/1999	6000550
HOPPE AG	ΛΑΒΕΣ ΘΥΡΩΝ ΚΑΙ ΠΑΡΑΘΥΡΩΝ	27/07/1999	6000556
LA CEMENTIFERA DI VEZZOLI GEOM. MICHELE & C. S.n.c.	ΚΥΒΟΛΙΘΟΣ ΑΠΟ ΟΠΛΙΣΜΕΝΟ ΣΚΛΥΡΟΔΕΜΑ ΔΙΑ ΤΗΝ ΚΑΤΑΣΚΕΥΗ ΕΡΓΩΝ ΥΠΟΒΑΣΤΑΞΕΩΣ ΚΑΙ ΚΑΛΥΨΕΩΣ ΠΡΑΝΩΝ, ΕΠΙΧΩΜΑΤΩΣΕΩΝ ΚΑΙ ΠΑΡΟΜΟΙΩΝ ΜΕ ΧΛΟΗ	12/07/1999	6000541
POWDERJECT RESEARCH LIMITED	ΚΡΑΤΟΥΜΕΝΗ ΣΤΟ ΧΕΡΙ ΔΙΑΤΑΞΗ ΕΓΧΥΣΕΩΣ	07/07/1999	6000538
RECOT, INC.	ΕΥΚΑΜΠΤΗ ΣΥΣΚΕΥΑΣΙΑ ΓΙΑ ΠΡΟΧΕΙΡΑ ΦΑΓΗΤΑ ΚΑΙ ΣΥΝΑΦΗ	21/07/1999	6000553
ΒΕΖΥΡΟΥΛΗΣ Δ. ΔΗΜ. ΚΑΙ ΣΙΑ Ο.Ε. δτ VELO	ΒΙΒΛΙΑ ΚΛΑΣΣΙΚΩΝ ΕΛΛΗΝΩΝ ΣΥΓΓΡΑΦΕΩΝ	16/07/1999	6000544
ΒΙΟΤΕΧΝΙΚΗ ΚΑΙ ΕΜΠΟΡΙΚΗ ΑΝΩΝΥΜΟΣ ΕΤΑΙΡΕΙΑ-ΝΕΑ ΥΦΑΝΤΟΥΡΓΙΚΗ ΑΕ. με δ.τ. ΝΕΑ ΥΦΑΝΤΟΥΡΓΙΚΗ ΑΒΕΕ	ΤΕΝΤΟΠΑΝΑ	12/07/1999	6000540
Β. ΣΙΑΜΟΣ & ΣΙΑ Ο.Ε.	ΤΗΛΕΣΚΟΠΙΚΟ ΑΓΓΙΣΤΡΟ ΠΕΡΙΟΡΙΣΜΕΝΟΥ ΑΝΟΙΓΜΑΤΟΣ	15/06/1999	6000560
ΔΗΜ. ΧΟΥΡΣΟΓΛΟΥ ΕΠΕ	ΦΩΤΙΣΤΙΚΟ	08/07/1999	6000559
ΗΡΑ-BARON ΓΕΩΡΓΙΟΣ ΚΑΙ ΒΑΣΙΛΙΚΗ ΚΟΚΚΩΝΗ Ο.Ε.	ΠΑΙΔΙΚΟ ΚΡΕΒΒΑΤΙ	19/07/1999	6000548
ΗΡΑ-BARON ΓΕΩΡΓΙΟΣ ΚΑΙ ΒΑΣΙΛΙΚΗ ΚΟΚΚΩΝΗ Ο.Ε.	ΠΑΙΔΙΚΟ ΚΡΕΒΒΑΤΙ	19/07/1999	6000547
ΗΡΑ-BARON ΓΕΩΡΓΙΟΣ ΚΑΙ ΒΑΣΙΛΙΚΗ ΚΟΚΚΩΝΗ Ο.Ε.	ΠΑΙΔΙΚΟ ΚΡΕΒΒΑΤΙ	19/07/1999	6000546
ΚΑΛΛΙΑΝΙΔΟΥ ΣΤΕΦΑΝΟΥ ΛΟΥΚΙΑ	ΗΛΕΚΤΡΙΚΟ ΜΙΞΕΡ ΠΟΛΛΑΠΛΩΝ ΧΡΗΣΕΩΝ	30/07/1999	6000558
ΚΕΡΤΣΟΥ ΑΛΕΞΑΝΔΡΑ	ΔΙΑΚΟΣΜΗΤΙΚΟ ΣΤΕΦΑΝΙ ΑΠΟ ΚΛΗΜΑΤΟΒΕΡΓΑ	16/07/1999	6000545
ΚΟΥΡΜΟΥΖΗΣ ΚΩΝ/ΝΟΣ	ΣΥΝΘΕΤΟ ΕΠΙΠΛΟ	15/07/1999	6000543
ΜΥΛΩΝΑΣ ΑΛΕΞΑΝΔΡΟΥ ΓΕΩΡΓΙΟΣ	ΔΙΑΤΟΜΕΣ ΑΛΟΥΜΙΝΙΟΥ ΠΟΥ ΑΠΑΡΤΙΖΟΥΝ ΣΥΣΤΗΜΑ ΣΥΡΟΜΕΝΩΝ ΚΟΥΦΩΜΑΤΩΝ	06/07/1999	6000537
ΜΥΛΩΝΑΣ ΑΛΕΞΑΝΔΡΟΥ ΓΕΩΡΓΙΟΣ	ΔΙΑΤΟΜΕΣ ΑΛΟΥΜΙΝΙΟΥ ΠΟΥ ΑΠΑΡΤΙΖΟΥΝ ΣΥΣΤΗΜΑ ΑΝΟΙΓΟΜΕΝΩΝ-ΑΝΑΚΛΙΝΟΜΕΝΩΝ ΚΟΥΦΩΜΑΤΩΝ	06/07/1999	6000520
ΜΥΛΩΝΑΣ ΑΛΕΞΑΝΔΡΟΥ ΓΕΩΡΓΙΟΣ	ΔΙΑΤΟΜΕΣ ΑΛΟΥΜΙΝΙΟΥ ΠΟΥ ΑΠΑΡΤΙΖΟΥΝ ΣΥΣΤΗΜΑ ΣΥΡΟΜΕΝΩΝ ΚΟΥΦΩΜΑΤΩΝ ΜΕ ΘΕΡΜΟΔΙΑΚΟΠΗ	06/07/1999	6000526

ΔΙΚΑΙΟΥΧΟΣ (73)	ΠΡΟΣΔΙΟΡΙΣΜΟΣ ΑΝΤ/ΜΕΝΟΥ ΣΧ. Η ΥΠ. (54)	ΚΑΤ/ΡΗΣΗ (15)	ΑΡ.ΠΙΣΤ. (11)
ΜΥΛΩΝΑΣ ΑΛΕΞΑΝΔΡΟΥ ΓΕΩΡΓΙΟΣ	ΔΙΑΤΟΜΕΣ ΑΛΟΥΜΙΝΙΟΥ ΠΟΥ ΑΠΑΡΤΙΖΟΥΝ ΤΟ ΣΥΣΤΗΜΑ ΔΙΑΧΩΡΙΣΤΙΚΩΝ ΠΕΤΑΣΜΑΤΩΝ ΕΣΩΤΕΡΙΚΩΝ ΧΩΡΩΝ	06/07/1999	6000527
ΜΥΛΩΝΑΣ ΑΛΕΞΑΝΔΡΟΥ ΓΕΩΡΓΙΟΣ	ΔΙΑΤΟΜΕΣ ΑΛΟΥΜΙΝΙΟΥ ΠΟΥ ΑΠΑΡΤΙΖΟΥΝ ΤΟ ΣΥΣΤΗΜΑ ΠΤΥΣΣΟΜΕΝΩΝ ΚΟΥΦΩΜΑΤΩΝ	06/07/1999	6000525
ΜΥΛΩΝΑΣ ΑΛΕΞΑΝΔΡΟΥ ΓΕΩΡΓΙΟΣ	ΔΙΑΤΟΜΕΣ ΑΛΟΥΜΙΝΙΟΥ ΠΟΥ ΑΠΑΡΤΙΖΟΥΝ ΤΟ ΣΥΣΤΗΜΑ ΣΥΡΟΜΕΝΩΝ ΚΟΥΦΩΜΑΤΩΝ	06/07/1999	6000529
ΜΥΛΩΝΑΣ ΑΛΕΞΑΝΔΡΟΥ ΓΕΩΡΓΙΟΣ	ΔΙΑΤΟΜΕΣ ΑΛΟΥΜΙΝΙΟΥ ΠΟΥ ΑΠΑΡΤΙΖΟΥΝ ΣΥΣΤΗΜΑ ΑΝΟΙΓΟΜΕΝΩΝ-ΑΝΑΚΛΙΝΟΜΕΝΩΝ ΚΟΥΦΩΜΑΤΩΝ	06/07/1999	6000528
ΜΥΛΩΝΑΣ ΑΛΕΞΑΝΔΡΟΥ ΓΕΩΡΓΙΟΣ	ΔΙΑΤΟΜΕΣ ΑΛΟΥΜΙΝΙΟΥ ΠΟΥ ΑΠΑΡΤΙΖΟΥΝ ΣΥΣΤΗΜΑ ΑΝΟΙΓΟΜΕΝΩΝ-ΑΝΑΚΛΙΝΟΜΕΝΩΝ ΚΟΥΦΩΜΑΤΩΝ	06/07/1999	6000530
ΜΥΛΩΝΑΣ ΑΛΕΞΑΝΔΡΟΥ ΓΕΩΡΓΙΟΣ	ΔΙΑΤΟΜΕΣ ΑΛΟΥΜΙΝΙΟΥ ΠΟΥ ΑΠΑΡΤΙΖΟΥΝ ΣΥΣΤΗΜΑ ΑΝΟΙΓΟΜΕΝΩΝ-ΑΝΑΚΛΙΝΟΜΕΝΩΝ ΚΟΥΦΩΜΑΤΩΝ	06/07/1999	6000521
ΜΥΛΩΝΑΣ ΑΛΕΞΑΝΔΡΟΥ ΓΕΩΡΓΙΟΣ	ΔΙΑΤΟΜΕΣ ΑΛΟΥΜΙΝΙΟΥ ΠΟΥ ΑΠΑΡΤΙΖΟΥΝ ΣΥΣΤΗΜΑ ΣΥΡΟΜΕΝΩΝ ΚΟΥΦΩΜΑΤΩΝ ΜΕΓΑΛΩΝ ΔΙΑΣΤΑΣΕΩΝ	06/07/1999	6000522
ΜΥΛΩΝΑΣ ΑΛΕΞΑΝΔΡΟΥ ΓΕΩΡΓΙΟΣ	ΔΙΑΤΟΜΕΣ ΑΛΟΥΜΙΝΙΟΥ ΠΟΥ ΑΠΑΡΤΙΖΟΥΝ ΣΥΣΤΗΜΑ ΣΥΡΟΜΕΝΩΝ ΚΟΥΦΩΜΑΤΩΝ	06/07/1999	6000524
ΜΥΛΩΝΑΣ ΑΛΕΞΑΝΔΡΟΥ ΓΕΩΡΓΙΟΣ	ΔΙΑΤΟΜΕΣ ΑΛΟΥΜΙΝΙΟΥ ΠΟΥ ΑΠΑΡΤΙΖΟΥΝ ΣΥΣΤΗΜΑ ΑΝΟΙΓΟΜΕΝΩΝ-ΑΝΑΚΛΙΝΟΜΕΝΩΝ ΚΟΥΦΩΜΑΤΩΝ	06/07/1999	6000523
ΜΥΛΩΝΑΣ ΑΛΕΞΑΝΔΡΟΥ ΓΕΩΡΓΙΟΣ	ΔΙΑΤΟΜΕΣ ΑΛΟΥΜΙΝΙΟΥ ΠΟΥ ΑΠΑΡΤΙΖΟΥΝ ΣΥΣΤΗΜΑ ΣΥΡΟΜΕΝΩΝ ΚΟΥΦΩΜΑΤΩΝ	06/07/1999	6000536
ΜΥΛΩΝΑΣ ΑΛΕΞΑΝΔΡΟΥ ΓΕΩΡΓΙΟΣ	ΔΙΑΤΟΜΕΣ ΑΛΟΥΜΙΝΙΟΥ ΠΟΥ ΑΠΑΡΤΙΖΟΥΝ ΤΟ ΣΥΣΤΗΜΑΤΑ ΣΥΡΟΜΕΝΩΝ-ΑΝΟΙΓΟΜΕΝΩΝ-ΑΝΑΚΛΙΝΟΜΕΝΩΝ ΚΟΥΦΩΜΑΤΩΝ	06/07/1999	6000534
ΜΥΛΩΝΑΣ ΑΛΕΞΑΝΔΡΟΥ ΓΕΩΡΓΙΟΣ	ΔΙΑΤΟΜΕΣ ΑΛΟΥΜΙΝΙΟΥ ΠΟΥ ΑΠΑΡΤΙΖΟΥΝ ΤΟ ΣΥΣΤΗΜΑ ΑΝΟΙΓΟΜΕΝΩΝ ΚΟΥΦΩΜΑΤΩΝ	06/07/1999	6000533
ΜΥΛΩΝΑΣ ΑΛΕΞΑΝΔΡΟΥ ΓΕΩΡΓΙΟΣ	ΔΙΑΤΟΜΕΣ ΑΛΟΥΜΙΝΙΟΥ ΠΟΥ ΑΠΑΡΤΙΖΟΥΝ ΣΥΣΤΗΜΑ ΣΥΡΟΜΕΝΩΝ ΚΟΥΦΩΜΑΤΩΝ	06/07/1999	6000535
ΜΥΛΩΝΑΣ ΑΛΕΞΑΝΔΡΟΥ ΓΕΩΡΓΙΟΣ	ΔΙΑΤΟΜΕΣ ΑΛΟΥΜΙΝΙΟΥ ΠΟΥ ΑΠΑΡΤΙΖΟΥΝ ΣΥΣΤΗΜΑ ΑΝΟΙΓΟΜΕΝΩΝ-ΑΝΑΚΛΙΝΟΜΕΝΩΝ ΚΟΥΦΩΜΑΤΩΝ	06/07/1999	6000531
ΜΥΛΩΝΑΣ ΑΛΕΞΑΝΔΡΟΥ ΓΕΩΡΓΙΟΣ	ΔΙΑΤΟΜΕΣ ΑΛΟΥΜΙΝΙΟΥ ΠΟΥ ΑΠΑΡΤΙΖΟΥΝ ΣΥΣΤΗΜΑ ΑΝΟΙΓΟΜΕΝΩΝ-ΑΝΑΚΛΙΝΟΜΕΝΩΝ ΚΟΥΦΩΜΑΤΩΝ	06/07/1999	6000532
ΠΑΛΑΙΟΧΩΡΙΝΟΣ ΙΩΑΝΝΗΣ	ΔΙΑΚΟΣΜΗΤΙΚΕΣ ΠΑΡΑΣΤΑΣΕΙΣ ΠΛΑΤΕΙΩΝ ΣΤΥΛΩΝ ΑΠΟ ΠΙΡΛΑΝΤΕΣ ΑΛΟΥΜΙΝΙΟΥ ΜΕ ΛΑΜΠΕΣ ΚΑΙ ΣΥΜΠΑΓΗ ΦΩΤΕΙΝΟ ΣΩΛΗΝΑ ΔΙΑΦΑΝΗ ΚΑΘΩΣ ΚΑΙ ΜΙΝΙ ΛΑΜΠΕΣ	21/07/1999	6000552
ΠΑΛΑΙΟΧΩΡΙΝΟΣ ΙΩΑΝΝΗΣ	ΔΙΑΚΟΣΜΗΤΙΚΕΣ ΠΑΡΑΣΤΑΣΕΙΣ ΠΛΑΤΕΙΩΝ-ΣΤΥΛΩΝ ΑΠΟ ΠΙΡΛΑΝΤΕΣ ΑΛΟΥΜΙΝΙΟΥ ΜΕ ΛΑΜΠΕΣ ΚΑΙ ΣΥΜΠΑΓΗ ΦΩΤΕΙΝΟ ΣΩΛΗΝΑ ΔΙΑΦΑΝΗ	12/07/1999	6000562

ΔΙΚΑΙΟΥΧΟΣ (73)	ΠΡΟΣΔΙΟΡΙΣΜΟΣ ΑΝΤ/ΜΕΝΟΥ ΣΧ. Η ΥΠ. (54)	ΚΑΤ/ΡΗΣΗ (15)	ΑΡ.ΠΙΣΤ. (11)
ΠΑΛΑΙΟΧΩΡΙΝΟΣ ΙΩΑΝΝΗΣ	ΔΙΑΚΟΣΜΗΤΙΚΕΣ ΠΑΡΑΣΤΑΣΕΙΣ ΠΛΑΤΕΙΩΝ-ΣΤΥΛΩΝ ΑΠΟ ΓΙΡΛΑΝΤΕΣ ΑΛΟΥΜΙΝΙΟΥ ΜΕ ΛΑΜΠΕΣ ΚΑΙ ΣΥΜΠΑΓΗ ΦΩΤΕΙΝΟ ΣΩΛΗΝΑ ΔΙΑΦΑΝΗ	12/07/1999	6000561
ΠΕΤΡΟΥ ΚΩΝ/ΝΟΥ ΕΛΕΥΘΕΡΙΑ	ΤΣΑΝΤΑ ΑΠΟΤΕΛΟΥΜΕΝΗ ΑΠΟ ΧΑΝΔΡΕΣ	26/07/1999	6000554
ΣΠΗΛΙΩΤΗ ΜΑΡΙΑ	ΜΙΝΙΑΤΟΥΡΕΣ ΣΕ ΓΥΑΛΙΝΟ ΜΠΟΥΚΑΛΙ	08/07/1999	6000539
ΤΡΑΜΠΑΚΟΠΟΥΛΟΣ ΓΕΩΡΓΙΟΥ ΙΩΑΝΝΗΣ	ΔΙΑΚΟΣΜΗΤΙΚΑ ΑΝΤΙΚΕΙΜΕΝΑ ΑΠΟ ΑΣΗΜΙ	14/07/1999	6000542
ΤΡΙΑΝΤΟΣ Κ. ΑΕΒΕ	ΧΡΥΣΟΙ ΣΤΑΥΡΟΙ ΚΟΣΜΗΜΑΤΩΝ	27/07/1999	6000555
Χ. ΔΑΝΕΛΙΑΝ & ΣΙΑ ΕΕ	ΧΡΥΣΑ ΚΟΣΜΗΜΑΤΑ ΑΠΟ ΛΕΥΚΟΧΡΥΣΟ 18 ΚΑΡΑΤΙΩΝ ΜΕ ΜΠΡΙΓΓΙΑΝ ΚΑΙ ΑΛΛΟΥΣ ΠΟΛΥΤΙΜΟΥΣ ΛΙΘΟΥΣ	27/07/1999	6000557
ΧΟΥΡΣΟΓΛΟΥ ΙΩΑΚΕΙΜ-ΚΙΜΩΝ	ΦΩΤΙΣΤΙΚΟ	08/07/1999	6000559

**ΜΕΡΟΣ Γ'
ΑΝΑΝΕΩΣΕΙΣ**

ΟΥΔΕΜΙΑ

**ΜΕΡΟΣ Δ'
ΜΕΤΑΒΟΛΕΣ**

ΟΥΔΕΜΙΑ

**ΜΕΡΟΣ Ε'
ΕΚΠΤΩΣΕΙΣ - ΑΝΑΚΛΗΣΕΙΣ ΕΚΠΤΩΣΕΩΝ**

ΟΥΔΕΜΙΑ

**ΜΕΡΟΣ ΣΤ'
ΑΚΥΡΩΣΕΙΣ**

ΟΥΔΕΜΙΑ

ΣΥΝΔΡΟΜΕΣ ΓΙΑ ΤΟ ΕΔΒΙ

- Τέλος αγοράς Β' ΤΕΥΧΟΥΣ του Ειδικού Δελτίου Βιομηχανικής Ιδιοκτησίας "Σχέδια και Υποδείγματα" ανά αντίτυπο δρχ. 1.500
- Συνδρομές εσωτερικού (για ένα έτος) δρχ. 15.000
- Συνδρομές εξωτερικού (για ένα έτος) δρχ. 30.000

(άρθρο 24, παρ. 4 & 5, Π.Δ. 259/1997)

ΣΗΜΕΙΩΣΗ: Σε περίπτωση ετήσιας συνδρομής και στα δύο τεύχη Α' και Β' του Ειδικού Δελτίου Βιομηχανικής Ιδιοκτησίας, παρέχεται έκπτωση 25% επί του συνόλου των οφειλόμενων τελών.

Κάθε ενδιαφερόμενος μπορεί να προμηθεύεται το ΕΔΒΙ ή να ζητήσει να γίνει συνδρομητής από τον:

Οργανισμό Βιομηχανικής Ιδιοκτησίας (ΟΒΙ)
Παντανάσσης 5
151 25 Παράδεισος Αμαρουσίου
τηλ.: 6183500

SUBSCRIPTIONS FOR THE INDUSTRIAL PROPERTY BULLETIN, VOLUME 2 "Designs"

- Purchase fee per copy GRD 1.500
- Subscription: domestic (one year) GRD 15.000
- Subscription: foreign (one year) GRD 30.000

(art. 24, pars 4 & 5, P.D. 259/1997)

NOTE: Subscribers to both volumes A and B of the Industrial Property Bulletin on an anual basis are entitled to a 25% discount on the total amount of anual subscription.

For bulletin purchasing or subscription information, please contact:

Industrial Property Organisation (OBI)
5 Pandanassis Str.
151 25 Paradissos Amarousiou
Athens - Greece
tel.: (00301) 6183500



ISSN 1105 - 0012

745
74