

## ΕΙΣΑΓΩΓΙΚΟ ΣΗΜΕΙΩΜΑ

Το Ειδικό Δελτίο Βιομηχανικής Ιδιοκτησίας αποτελείται από 2 διαφορετικά τεύχη:

Το ΤΕΥΧΟΣ Α΄ στο οποίο δημοσιεύονται σε μηνιαία βάση οι Ευρεσιτεχνίες που προστατεύονται στην Ελλάδα, και

το ΤΕΥΧΟΣ Β΄ στο οποίο δημοσιεύονται αντίστοιχα, σε μηνιαία βάση, τα Σχέδια και Υποδείγματα που προστατεύονται στην Ελλάδα με αποκλειστικά δικαιώματα εκμετάλλευσης.

Τα δύο αυτά τεύχη, ενώ αποτελούν μέρη ενός ενιαίου Δελτίου, λειτουργούν και διατίθενται σαν ξεχωριστές εκδόσεις, ακολουθώντας ως προς το περιεχόμενό τους τις επιταγές της σχετικής ισχύουσας νομοθεσίας.



**ΦΕΒΡΟΥΑΡΙΟΣ 2003****ΠΕΡΙΕΧΟΜΕΝΑ**

	Σελ.
Ανάλυση κωδικών αρθμών.....	5
Συντμήσεις.....	5

**ΜΕΡΟΣ Α'****ΚΑΤΑΧΩΡΗΜΕΝΕΣ ΑΙΤΗΣΕΙΣ ΣΧΕΔΙΩΝ ΚΑΙ ΥΠΟΔΕΙΓΜΑΤΩΝ**

- Αιτήσεις Σχεδίων και Υποδειγμάτων.....	7
- Ευρετήριο αιτήσεων σύμφωνα με την αλφαβητική σειρά των καταθετών.....	75

**ΜΕΡΟΣ Β'****ΧΟΡΗΓΗΣΕΙΣ ΠΙΣΤΟΠΟΙΗΤΙΚΩΝ ΚΑΤΑΧΩΡΗΣΗΣ ΣΧΕΔΙΩΝ ΚΑΙ ΥΠΟΔΕΙΓΜΑΤΩΝ**

- Πιστοποιητικά καταχώρησης σχεδίων ή υποδειγμάτων.....	76
- Ευρετήριο πιστοποιητικών καταχώρησης σχεδίων ή υποδειγμάτων σύμφωνα με την αλφαβητική σειρά των καταθετών.....	87

**ΜΕΡΟΣ Γ'****ΑΝΑΝΕΩΣΕΙΣ.....** 90**ΜΕΡΟΣ Δ'****ΕΚΤΑΚΤΕΣ ΑΝΑΚΟΙΝΩΣΕΙΣ.....** 91**ΜΕΡΟΣ Ε'****ΕΚΠΤΩΣΕΙΣ - ΑΝΑΚΛΗΣΕΙΣ ΕΚΠΤΩΣΕΩΝ.....** 91**ΜΕΡΟΣ ΣΤ'****ΑΚΥΡΩΣΕΙΣ.....** 91

- Συνδρομές.....	92
------------------	----

**FEBRUARY 2003****CONTENTS**

	Page
INID Codes.....	5
Abbreviations.....	5

**PART A'****REGISTERED DESIGN APPLICATIONS**

- Design Applications.....	7
- Design Application Index in alphabetical order of the applicant.....	75

**PART B'****GRANTS OF DESIGN REGISTRATION CERTIFICATES**

- Design registration certificates.....	76
- Index of design registration certificates in alphabetical order of the applicant.....	87

**PART C'****RENEWALS.....** 90**PART D'****MODIFICATIONS.....** 91**PART E'****MODIFICATIONS.....** 91**PART F'****ANNULMENTS.....** 91

- Subscriptions.....	92
----------------------	----



## ΚΩΔΙΚΟΙ ΑΡΙΘΜΟΙ

- (15) Ημερομηνία καταχώρησης
- (17) Ημερομηνία λήξης 1ης πενταετίας ή ανανέωσης προστασίας σε επόμενη πενταετία
- (21) Αριθμός Αίτησης Σχεδίου ή Υποδείγματος
- (28) Αριθμός Σχεδίων/Υποδειγμάτων
- (30) Συμβατικές Προτεραιότητες
- (45) Ημερομηνία λήξης αναβολής δημοσίευσης
- (51) Διεθνής Ταξινόμηση
- (54) Προσδιορισμός αντικειμένου
- (71) Καταθέτης
- (72) Δημιουργός
- (73) Δικαιούχος
- (74) Πληρεξούσιος
- (74) Αντίκλητος

## INID CODES

- (15) Registration date
- (17) Date of expiration of the 1st five-year period, or renewal for further five-year periods
- (21) Design application number
- (28) Number of designs
- (30) Priority
- (45) Date of expiration of deferment
- (51) Class and subclass of the Locarno Classification
- (54) Designation of articles
- (71) Applicant
- (72) Creator
- (73) Owner
- (74) Attorney
- (74) Representative

## ΣΥΝΤΜΗΣΕΙΣ

- OBI:** Οργανισμός Βιομηχανικής Ιδιοκτησίας
- EABI:** Ειδικό Δελτίο Βιομηχανικής Ιδιοκτησίας
- Δ.Σ.:** Διοικητικό Συμβούλιο
- ΣΧ. ή ΥΠ.:** Σχέδιο ή Υπόδειγμα
- ΚΑΤ/ΡΗΣΗ:** Καταχώρηση
- ΑΡ.ΑΙΤ.:** Αριθμός αίτησης
- ΑΝΤ/ΜΕΝΟΥ:** Αντικείμενου



**Μ Ε Ρ Ο Σ Α '**  
**ΚΑΤΑΧΩΡΗΜΕΝΕΣ ΑΙΤΗΣΕΙΣ ΣΧΕΔΙΩΝ ΚΑΙ ΥΠΟΔΕΙΓΜΑΤΩΝ**

**ΑΙΤΗΣΕΙΣ ΣΧΕΔΙΩΝ ΚΑΙ ΥΠΟΔΕΙΓΜΑΤΩΝ**

(21) *Αρ. Αίτησης Σχ. ή Υπ.:* **20020600213**

(71) *Καταθέτης(ες):* BANG & OLUFSEN A/S  
Peter Bangs Vej 15, Postboks 40, 7600 STRUER,  
ΔΑΝΙΑ

(45) *Ημ/νία Αήξης Αναβολής Δημοσίευσης:* 31/03/2003

(21) *Αρ. Αίτησης Σχ. ή Υπ.:* **20020600214**

(15) *Ημερ. Καταχώρησης:* 02/09/2002

(17) *Ημ. Αήξης 1ης πενταετίας :* 02/09/2007

(71) *Καταθέτης(ες):* ΜΙΝΕΡΒΑ ΑΝΩΝΥΜΟΣ ΕΤΑΙΡΕΙΑ  
ΕΛΑΙΟΥΡΓΙΚΩΝ ΕΠΙΧΕΙΡΗΣΕΩΝ  
Βαλαωρίτου 31, 14452 ΜΕΤΑΜΟΡΦΩΣΗ  
(ΑΤΤΙΚΗΣ), ΕΛΛΑΔΑ

(30) *Συμβ. Προτεραιότητα(ες):*

(72) *Δημιουργός(οι):* ΠΟΥΛΟΣ ΣΠΥΡΙΔΩΝ

(74) *Πληρεξούσιος:* ΛΥΜΠΕΡΗΣ ΝΙΚΟΛΑΟΣ  
Στουρνάρη 37, 10682 ΑΘΗΝΑ

(74) *Αντίκλητος:* ΛΥΜΠΕΡΗΣ ΝΙΚΟΛΑΟΣ  
Στουρνάρη 37, 10682 ΑΘΗΝΑ

(28) *Αριθμός Σχεδίων/Υποδειγμάτων:* 1

(51) *Διεθνής Ταξινόμηση:* 09-01

(54) *Προσδιορισμός Αντικειμένου:* ΠΛΑΣΤΙΚΗ ΦΙΑΛΗ

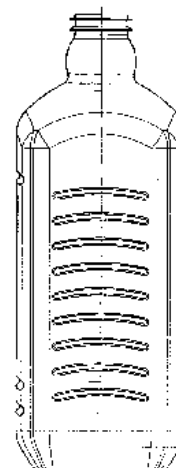

**1.2**

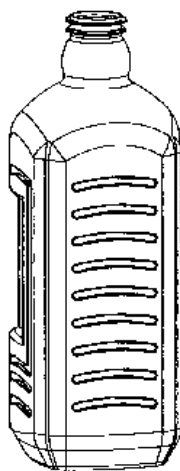

**1.1**

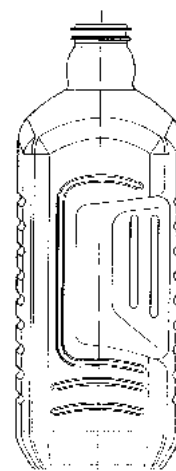

**1.3**

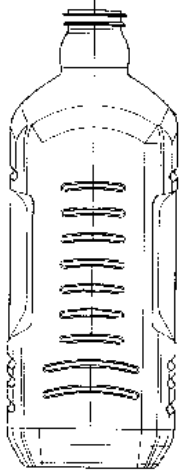

**1.4**



**1.7**

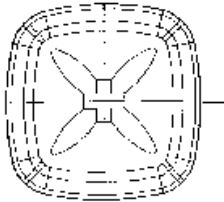

**1.5**



**1.8**

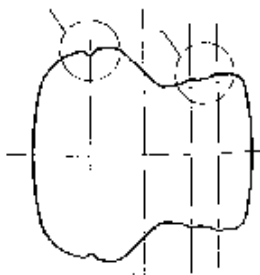

**1.6**



**1.9**



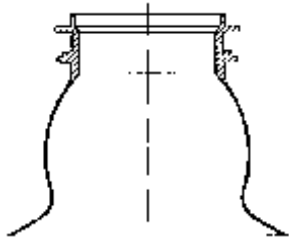

**1.10**

(21) *Αρ. Αίτησης Σχ. ή Υπ.:* 20020600215

(15) *Ημερ. Καταχώρησης:* 04/09/2002

(17) *Ημ. Λήξης 1ης πενταετίας :* 04/09/2007

(71) *Καταθέτης(ες):* DCA DESIGN INTERNATIONAL LIMITED  
19 Church Street, CV34 4AB WARWICK,  
(ΜΕΓΑΛΗ ΒΡΕΤΑΝΝΙΑ)

(30) *Συμβ. Προτεραιότητα(ες):* 3002040-08/03/2002-GB  
3002039-08/03/2002-GB  
3002042-08/03/2002-GB  
3002043-08/03/2002-GB

(72) *Δημιουργός(οι):* McMULLAN COCKERILL MATTHEW

(74) *Πληρεξούσιος:* ΑΘΑΝΑΣΙΑΔΟΥ ΜΑΡΙΑ  
Κουμπάρη 2, 10674 ΑΘΗΝΑ

(74) *Αντίκλητος:* ΠΑΠΑΚΩΝΣΤΑΝΤΙΝΟΥ ΕΛΕΝΗ  
Κουμπάρη 2, 10674 ΑΘΗΝΑ

(28) *Αριθμός Σχεδίων/Υποδειγμάτων:* 4

(51) *Διεθνής Ταξινόμηση:* 99-00

(54) *Προσδιορισμός Αντικειμένου:* ΓΡΑΦΙΚΑ ΣΥΜΒΟΛΑ

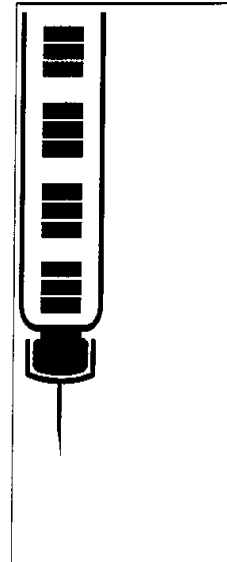

**2**

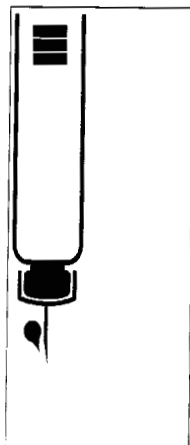

**1**

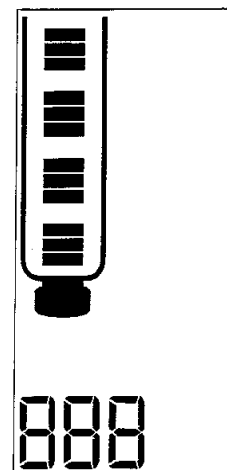

**3**

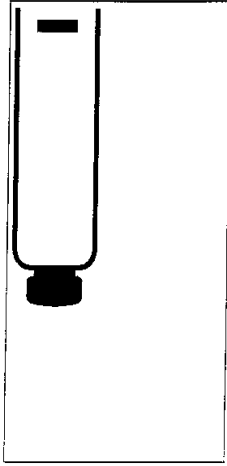

4

(21) Αρ. Αίτησης Σχ. ή Υπ.: 20020600216

(15) Ημερ. Καταχώρησης: 04/09/2002

(17) Ημ. Λήξης 1ης πενταετίας :04/09/2007

(71) Καταθέτης(ες): DCA DESIGN INTERNATIONAL LIMITED  
19 Church Street, CV34 4AB WARWICK,  
(ΜΕΓΑΛΗ ΒΡΕΤΑΝΝΙΑ)

(30) Συμβ. Προτεραιότητα(ες):

(72) Δημιουργός(οι): 1)TYCE DANIEL PAUL CHARLES

(ως προς τα σχέδια 1.1 έως 1.14)

(ως προς τα σχέδια 2.1 έως 2.14)

(ως προς τα σχέδια 3.1 έως 3.14)

(ως προς τα σχέδια 8.1 έως 8.10)

(ως προς τα σχέδια 9.1 έως 9.10)

(ως προς τα σχέδια 10.1 έως 10.10)

2)BAINTON MICHAEL CAMERON

(ως προς τα σχέδια 4.1 έως 4.14)

(ως προς τα σχέδια 5.1 έως 5.14)

(ως προς τα σχέδια 6.1 έως 6.14)

(ως προς τα σχέδια 7.1 έως 7.14)

(74) Πληρεξούσιος:

ΑΘΑΝΑΣΙΑΔΟΥ ΜΑΡΙΑ

Κουμπάρη 2, 10674 ΑΘΗΝΑ

(74) Αντίκλητος:

ΠΑΠΑΚΩΝΣΤΑΝΤΙΝΟΥ ΕΛΕΝΗ

Κουμπάρη 2, 10674 ΑΘΗΝΑ

(28) Αριθμός Σχεδίων/Υποδειγμάτων: 10

(51) Διεθνής Ταξινόμηση: 24-02

(54) Προσδιορισμός Αντικειμένου: ΔΙΑΤΑΞΗ ΑΠΕΛΕΥΘΕΡΩΣΕΩΣ  
ΦΑΡΜΑΚΩΝ



1.2



1.3



1.1



1.4



1.5



1.6

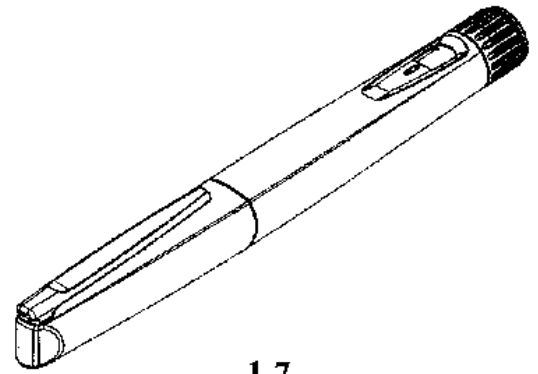

1.7

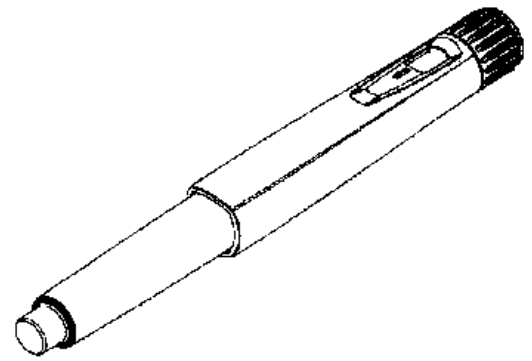

1.8



1.9



**1.10**



**1.13**



**1.11**



**1.14**



**1.12**



**2.1**



2.2



2.5



2.3



2.6



2.4

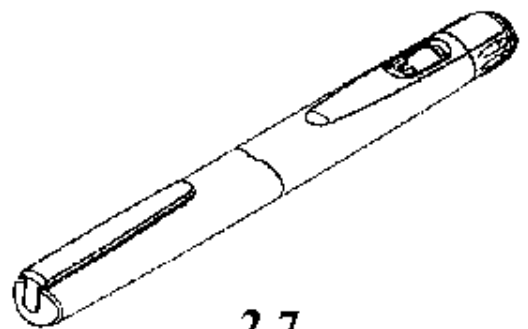

2.7

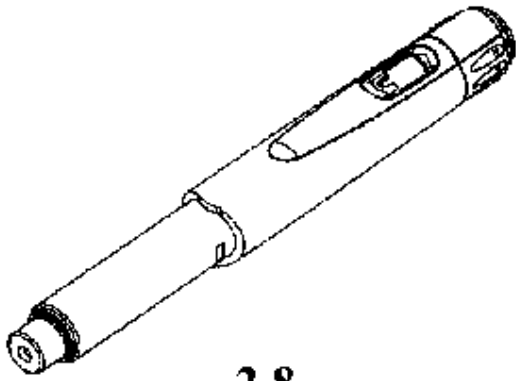

**2.8**

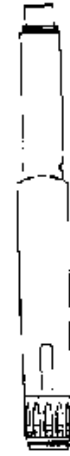

**2.11**



**2.9**



**2.12**

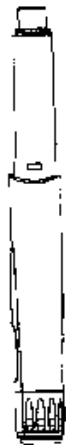

**2.10**

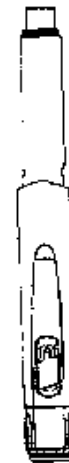

**2.13**



2.14



3.1



3.2



3.3



3.4



3.5



3.6



3.9

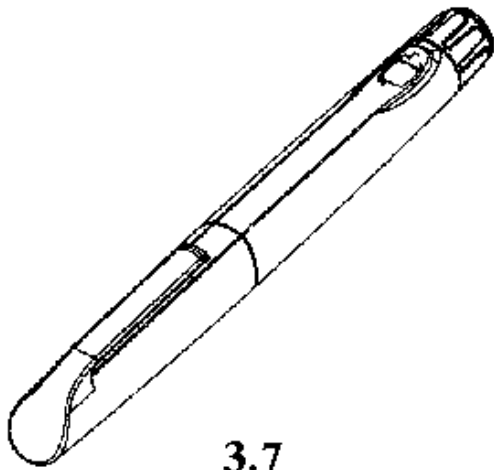

3.7



3.10

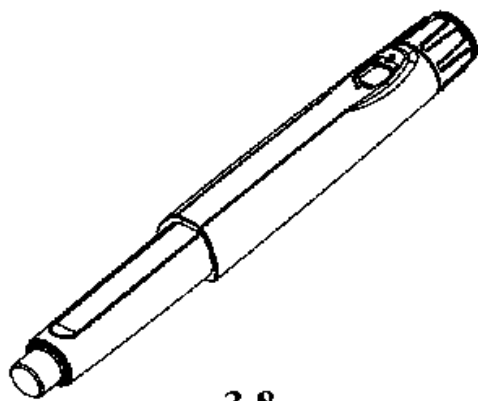

3.8



3.11





3.12



3.13



3.14



4.1



4.2



4.3

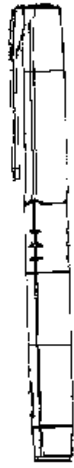

4.4



4.5



4.6

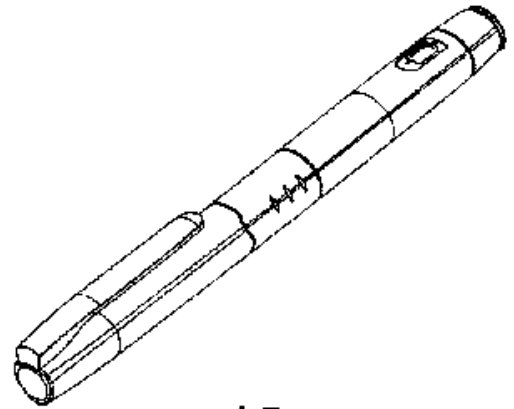

4.7

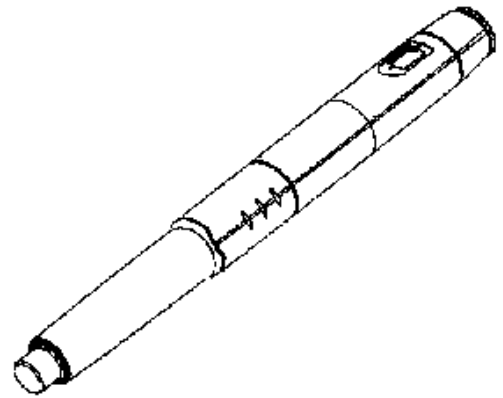

4.8



4.9

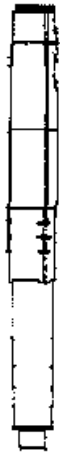

4.10



4.13



4.11



4.14



4.12



5.1



5.2



5.5



5.3



5.6



5.4

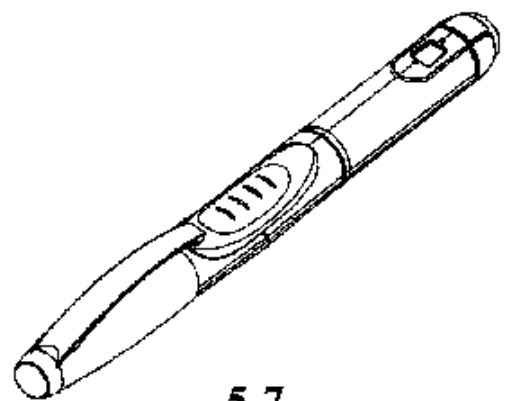

5.7

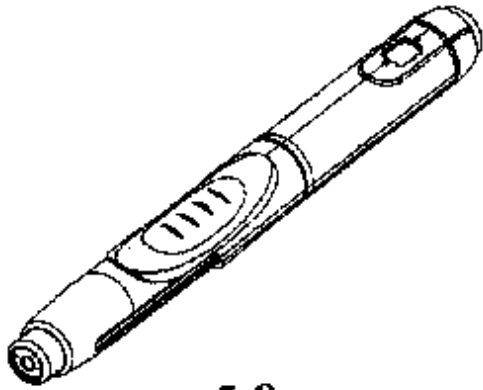

5.8



5.11



5.9



5.12



5.10



5.13



5.14



6.1

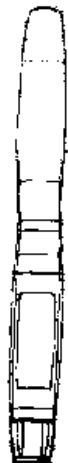

6.2

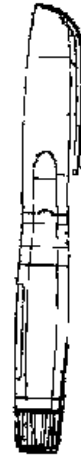

6.3



6.4



6.5



6.6



6.9

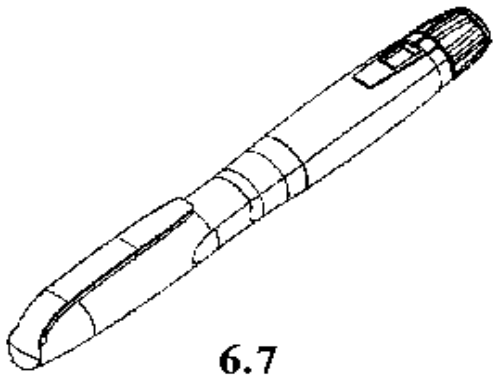

6.7



6.10

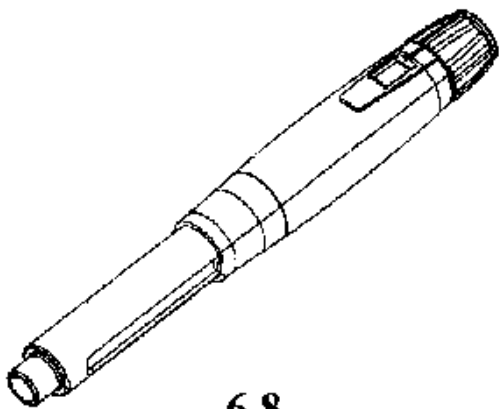

6.8



6.11



6.12

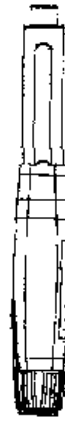

6.13



6.14



7.1

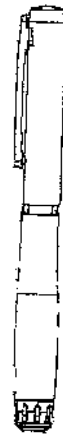

7.2



7.3



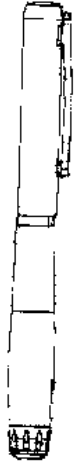

7.4

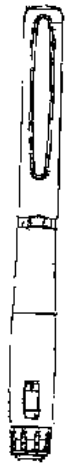

7.5



7.6

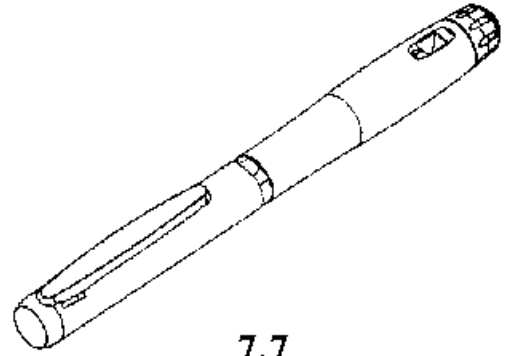

7.7

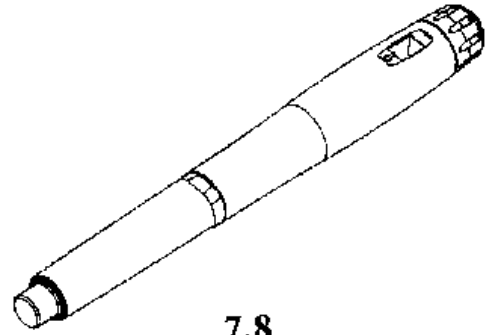

7.8



7.9



**7.10**



**7.13**



**7.11**



**7.14**



**7.12**



**8.1**



8.2



8.5



8.3



8.6

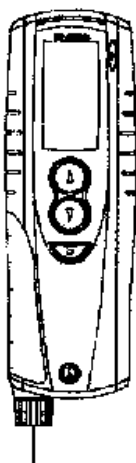

8.4

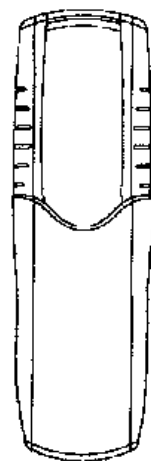

8.7



8.8



9.1

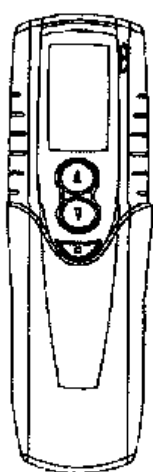

8.9



9.2

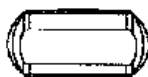

8.10



9.3

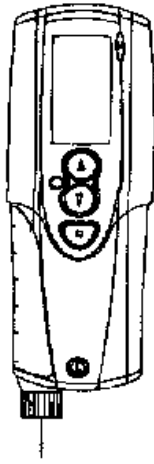

9.4



9.5



9.6

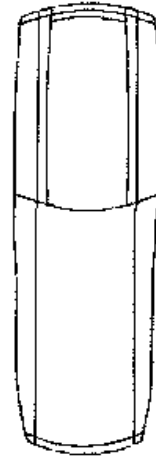

9.7



9.8

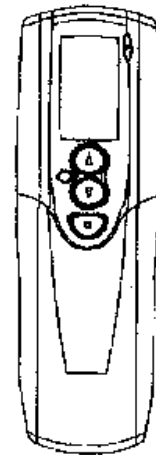

9.9

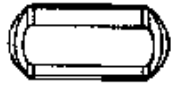

9.10



10.3



10.1

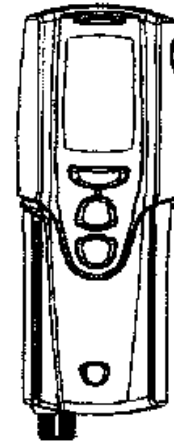

10.4

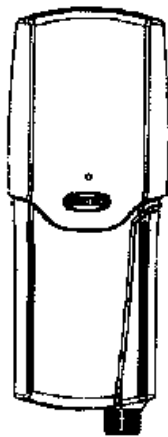

10.2



10.5



**10.6**

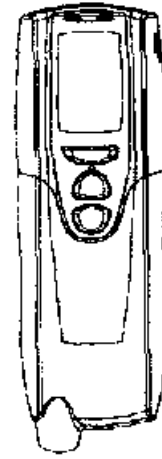

**10.9**

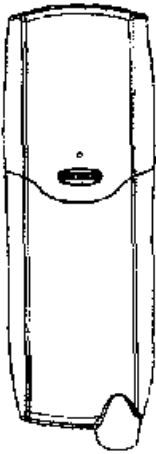

**10.7**

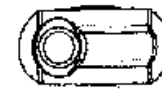

**10.10**



**10.8**

(21) *Αρ. Αίτησης Σχ. ή Υπ.*: 20020600217

(15) *Ημερ. Καταχώρησης*: 09/09/2002

(17) *Ημ. Λήξης 1ης πενταετίας*: 09/09/2007

(71) *Καταθέτης(ες)*: TOKAI CORPORATION  
1-48-3 Sasazuka Shibuya-Ku, TOKYO,  
ΙΑΠΩΝΙΑ

(30) *Συμβ. Προτεραιότητα(ες)*:

(72) *Δημιουργός(οι)*: NAKAMURA YASUAKI

(74) *Πληρεξούσιος*: ΡΟΥΣΣΟΥ ANNA  
Κουμπάρη 2, 10674 ΑΘΗΝΑ

(74) *Αντικλητος*: ΠΑΠΑΚΩΝΣΤΑΝΤΙΝΟΥ ΕΛΕΝΗ  
Κουμπάρη 2, 10674 ΑΘΗΝΑ

(28) *Αριθμός Σχεδίων/Υποδειγμάτων*: 2

(51) *Διεθνής Ταξινόμηση*: 27-05

(54) *Προσδιορισμός Αντικειμένου*: ΑΝΑΠΗΡΑΣ ΛΕΡΙΟΥ

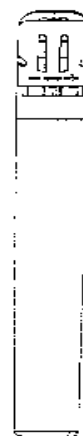

**1.3**



**1.1**



**1.4**



**1.2**



**1.5**



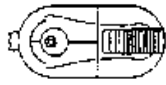

**1.6**



**1.7**

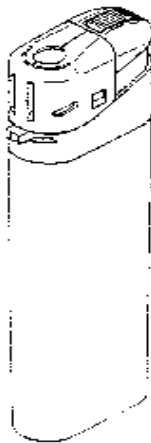

**2.1**

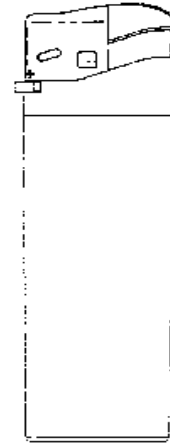

**2.2**



**2.3**



**2.4**



2.5



2.7

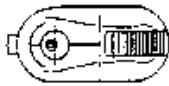

2.6

---

(21) Αρ. Αίτησης Σχ. ή Υπ.: 20020600218

(15) Ημερ. Καταχώρησης: 11/09/2002

(17) Ημ. Λήξης 1ης πενταετίας : 11/09/2007

(71) Καταθέτης(ες): ΛΕΟΝΤΑΡΙΔΗΣ ΠΑΥΛΟΥ ΑΘΑΝΑΣΙΟΣ  
Βοσπόρου 61, 17124 ΝΕΑ ΣΜΥΡΝΗ (ΑΤΤΙΚΗΣ),  
ΕΛΛΑΔΑ

(30) Συμβ. Προτεραιότητα(ες):

(72) Δημιουργός(οι): ΛΕΟΝΤΑΡΙΔΗΣ ΠΑΥΛΟΥ ΑΘΑΝΑΣΙΟΣ

(74) Πληρεξούσιος:

(74) Αντίκλητος:

(28) Αριθμός Σχεδίων/Υποδειγμάτων: 13

(51) Διεθνής Ταξινόμηση: 11-02

(54) Προσδιορισμός Αντικειμένου: ΔΙΑΚΟΣΜΗΤΙΚΑ ΤΟΙΧΟΥ

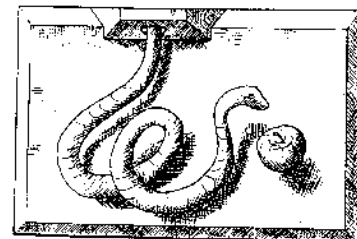

1.1

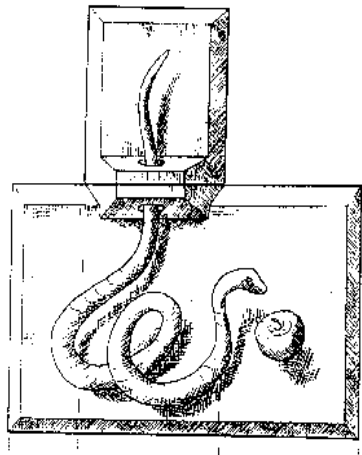

1.2

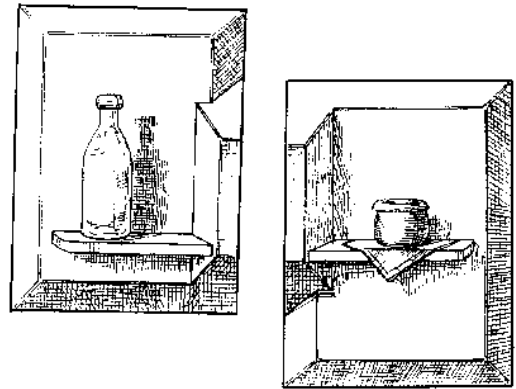

2.1



1.3

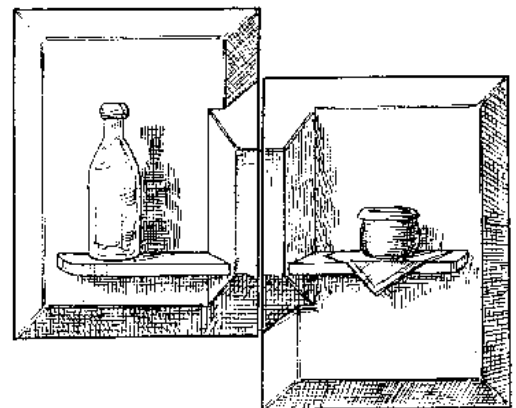

2.2

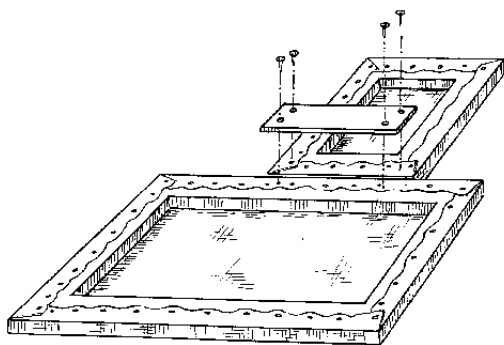

1.4

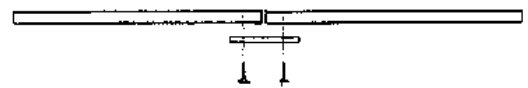

2.3

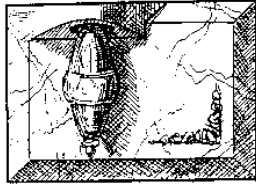
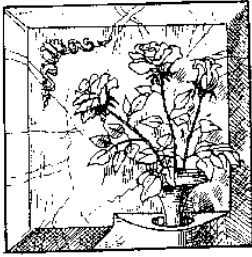

3.1

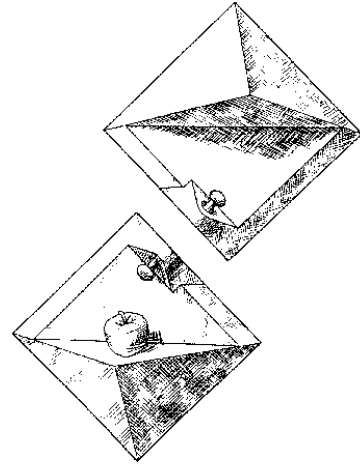

4.1

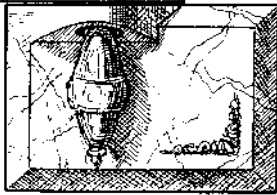
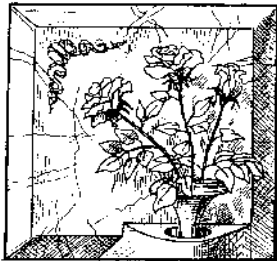

3.2

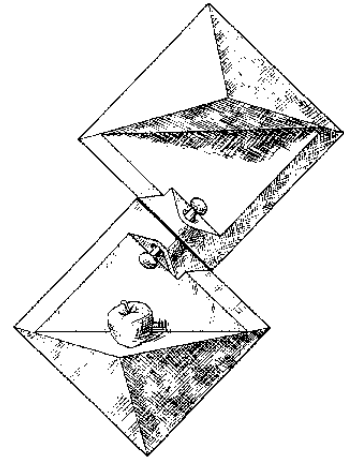

4.2

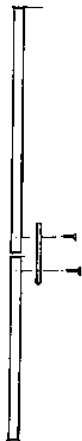

3.3

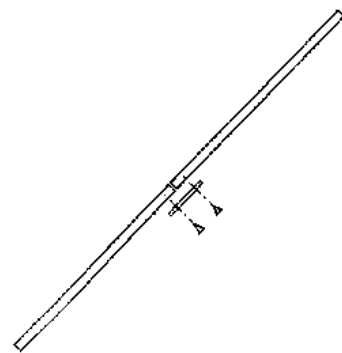

4.3

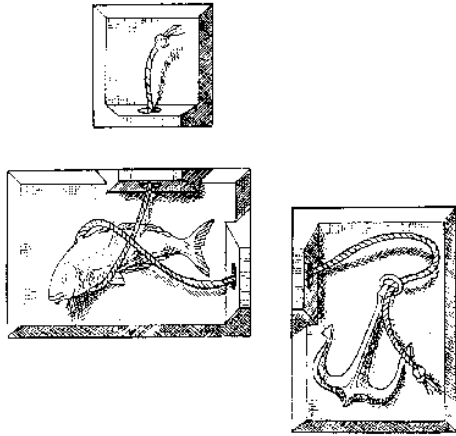

5.1

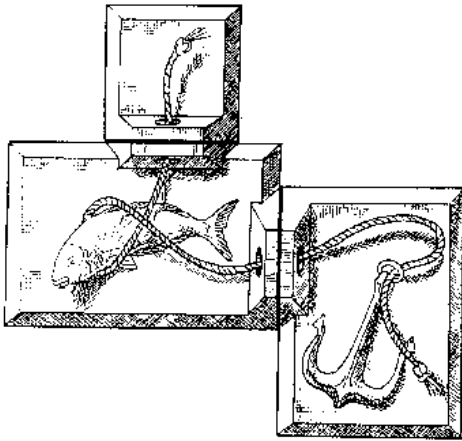

5.2



5.3

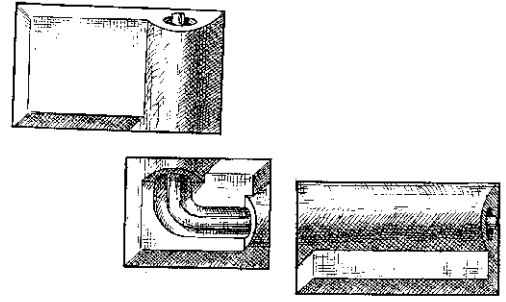

6.1

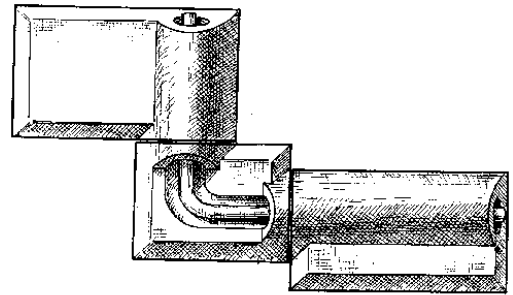

6.2

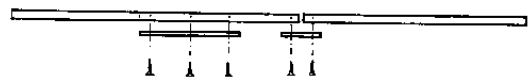

6.3

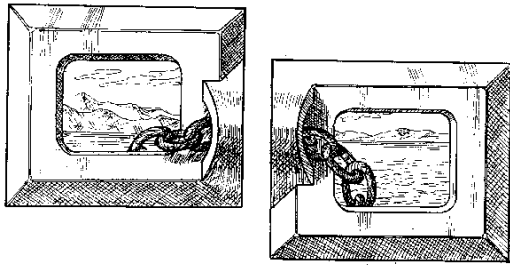

7.1

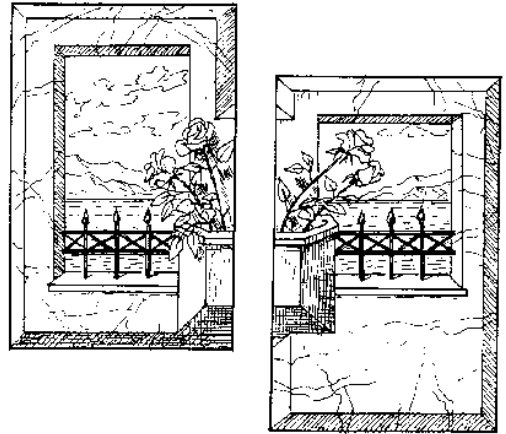

8.1

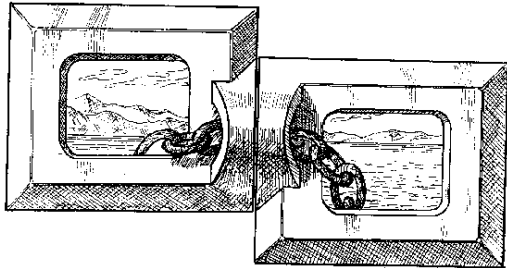

7.2

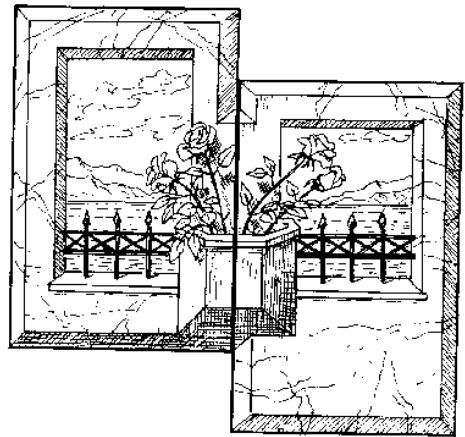

8.2



7.3

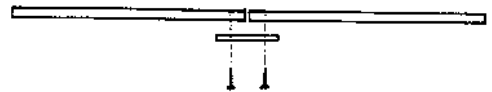

8.3

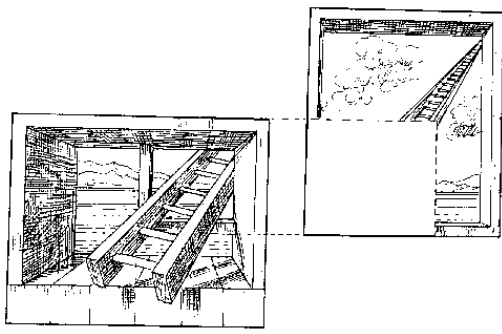

9.1

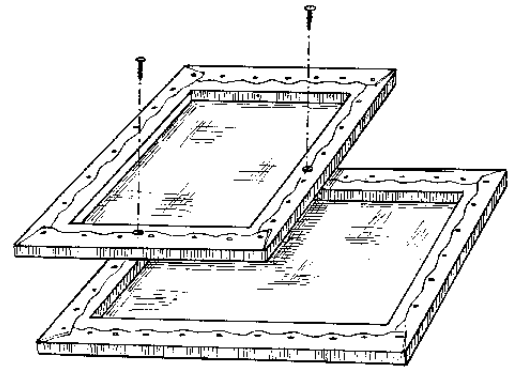

9.4

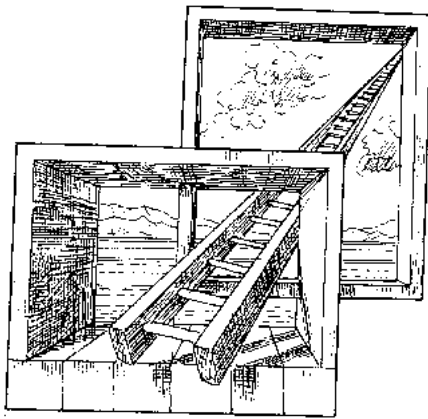

9.2

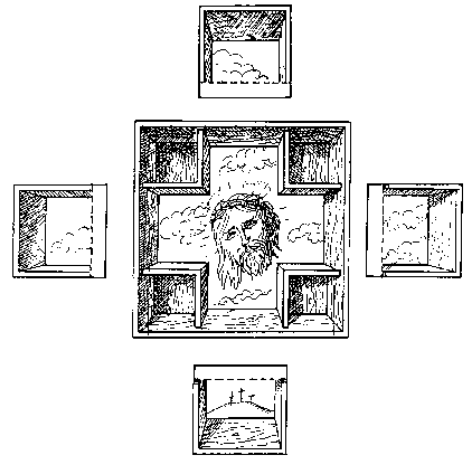

10.1



9.3

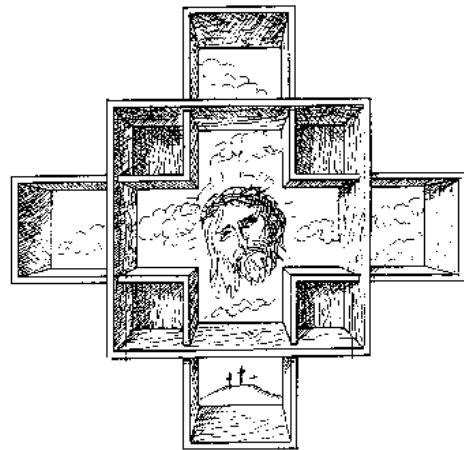

10.2



10.3



11.3

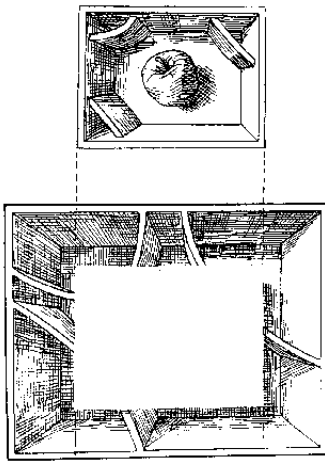

11.1

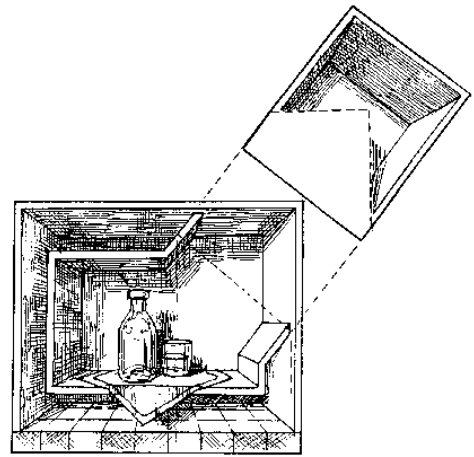

12.1

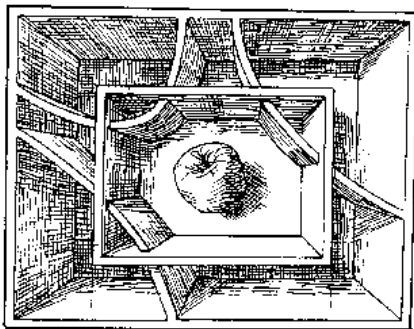

11.2

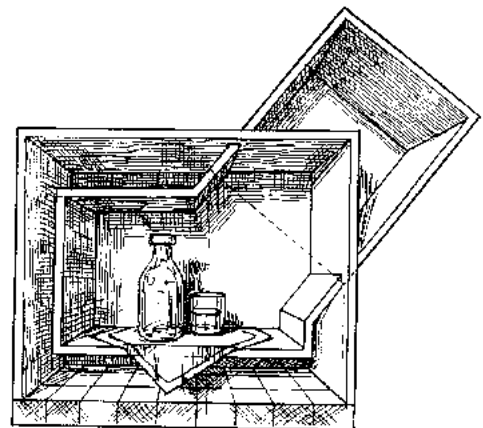

12.2





12.3

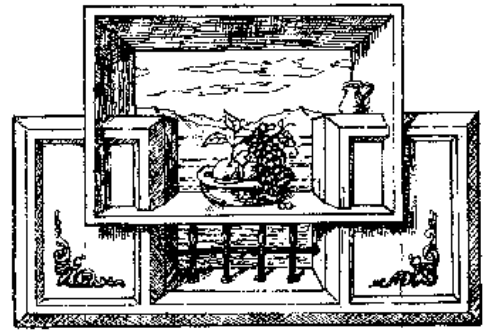

13.2

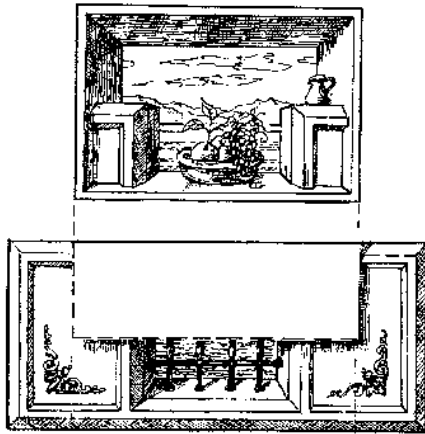

13.1



13.3

(21) Αρ. Αίτησης Σχ. ή Υπ.: 20020600219

(15) Ημερ. Καταχώρησης: 12/09/2002

(17) Ημ. Λήξης 1ης πενταετίας :12/09/2007

(71) Καταθέτης(ες): ΠΑΛΑΙΟΧΩΡΙΝΟΣ ΙΩΑΝΝΗΣ  
ΟΔΟΣ Α7, ΚΤΙΡΙΟ 24, ΟΤ 18, 57022 ΒΙ.ΠΕ.Θ.  
(ΘΕΣΣΑΛΟΝΙΚΗΣ), ΕΛΛΑΔΑ

(30) Συμβ. Προτεραιότητα(ες):

(72) Δημιουργός(οι): ΠΑΛΑΙΟΧΩΡΙΝΟΣ ΙΩΑΝΝΗΣ

(74) Πληρεξούσιος:

(74) Αντίκλητος:

(28) Αριθμός Σχεδίων/Υποδειγμάτων: 36

(51) Διεθνής Ταξινόμηση: 11-05

(54) Προσδιορισμός Αντικειμένου: ΔΙΑΚΟΣΜΗΤΙΚΕΣ ΠΑΡΑΣΤΑΣΕΙΣ  
ΠΛΑΤΕΙΩΝ-ΣΤΥΛΩΝ ΑΠΟ ΓΥΡΑΝ-  
ΤΕΣ ΑΛΟΥΜΙΝΙΟΥ ΜΕ ΛΑΜΠΕΣ  
ΚΑΙ ΣΥΜΠΛΑΓΗ ΦΩΤΕΙ-ΝΟ ΣΩΛΗ-  
ΝΑ ΔΙΑΦΑΝΗ





2



5



3



6



4



7



8



11



9



12



10



13



14



17



15



18



16



19



20



23



21



24



22



25



26



29



27



30



28



31



32



35



33



36



34

(21) *Αρ. Αίτησης Σχ. ή Υπ.*: 20020600220

(15) *Ημερ. Καταχώρησης*: 19/09/2002

(17) *Ημ. Λήξης 1ης πενταετίας*: 19/09/2007

(71) *Καταθέτης(ες)*: MICHEL MERHEJE & CIA LTDA.  
Alameda Caiapos 262, 06460-110 BARUERI,  
SAO PAULO, BRAZILIA

(30) *Συμβ. Προτεραιότητα(ες)*: DI6200738-20/03/2002-BR

(72) *Δημιουργός(οι)*: MICHEL MERHEJE YAMIN

(74) *Πληρεξούσιος*: ΑΡΓΥΡΙΑΔΟΥ ΚΟΡΙΝΝΑ  
Σίνα 14, 10672 ΑΘΗΝΑ

(74) *Αντίκλητος*: ΑΡΓΥΡΙΑΔΟΥ ΙΡΙΣ  
Σίνα 14, 10679 ΑΘΗΝΑ

(28) *Αριθμός Σχεδίων/Υποδειγμάτων*: 1

(51) *Διεθνής Ταξινόμηση*: 28-03

(54) *Προσδιορισμός Αντικειμένου*: ΣΥΝΟΛΟ (ΣΕΤ) ΠΡΟΙΟΝΤΩΝ ΚΑΛ-  
ΛΩΠΙΣΜΟΥ ΜΕ ΝΕΑ ΑΙΣΘΗΤΙΚΗ  
ΣΧΕΔΙΑΣΗ

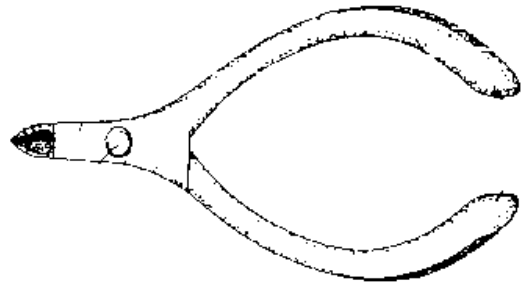

1.2

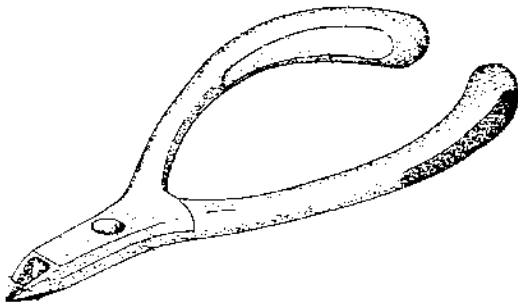

1.1

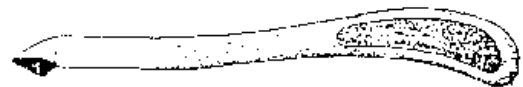

1.3

(21) *Αρ. Αίτησης Σχ. ή Υπ.*: 20020600221

(15) *Ημερ. Καταχώρησης*: 20/09/2002

(17) *Ημ. Λήξης 1ης πενταετίας*: 20/09/2007

(71) *Καταθέτης(ες)*: MATSUSHITA ELECTRIC INDUSTRIAL CO.,  
LTD.  
1006, Oaza Kadoma, Kadoma-shi, 571-8501 OSA-  
KA, ΙΑΠΩΝΙΑ

(30) *Συμβ. Προτεραιότητα(ες)*: 2002-007847-26/03/2002-JP

(72) *Δημιουργός(οι)*: MURAKAMI KOJI

(74) *Πληρεξούσιος*: ΑΘΑΝΑΣΙΑΔΟΥ ΜΑΡΙΑ  
Κουμπάρη 2, 10674 ΑΘΗΝΑ

(74) *Αντίκλητος*: ΠΑΠΑΚΩΝΣΤΑΝΤΙΝΟΥ ΕΛΕΝΗ  
Κουμπάρη 2, 10674 ΑΘΗΝΑ

(28) *Αριθμός Σχεδίων/Υποδειγμάτων*: 1

(51) *Διεθνής Ταξινόμηση*: 23-04

(54) *Προσδιορισμός Αντικειμένου*: ΚΑΙΜΑΤΙΣΤΙΚΟ ΜΗΧΑΝΗΜΑ

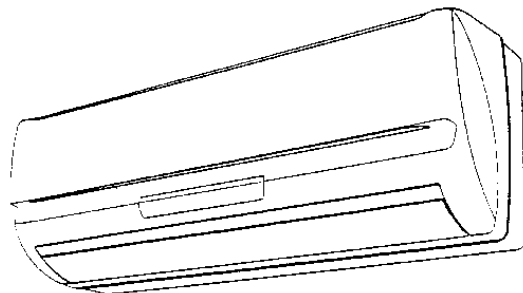

1.1



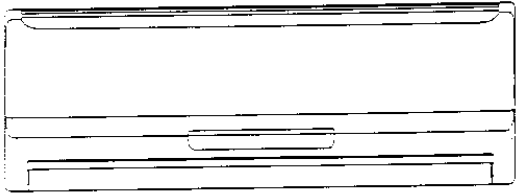

1.2



1.5

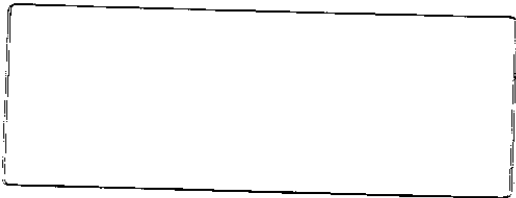

1.3

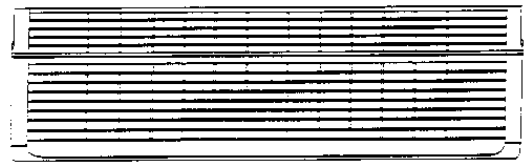

1.6



1.4



1.7

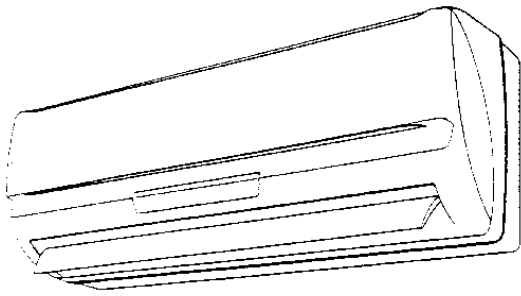

1.8

(21) *Αρ. Αίτησης Σχ. ή Υπ.*: 20020600222

(15) *Ημερ. Καταχώρησης*: 20/09/2002

(17) *Ημ. Λήξης 1ης πενταετίας*: 20/09/2007

(71) *Καταθέτης(ες)*: VETROELITE SPA  
Via I° Maggio 4, 31010 ORMELLE (TV), ΙΤΑΛΙΑ

(30) *Συμβ. Προτεραιότητα(ες)*:

(72) *Δημιουργός(οι)*: FELETTO DANIELE

(74) *Πληρεξούσιος*: ΚΙΛΙΜΙΡΗΣ ΑΝΑΣΤΑΣΙΟΣ  
Χατζηγιάννη Μέξη 7, 11528 ΑΘΗΝΑ

(74) *Αντίκλητος*: ΚΙΛΙΜΙΡΗ-ΠΑΤΡΙΝΟΥ ΑΝΝΑ  
Χατζηγιάννη Μέξη 7, 11528 ΑΘΗΝΑ

(28) *Αριθμός Σχεδίων/Υποδειγμάτων*: 1

(51) *Διεθνής Ταξινόμηση*: 09-01

(54) *Προσδιορισμός Αντικειμένου*: ΓΥΑΛΙΝΗ ΦΙΑΛΗ



1.2



1.1



1.3



1.4

(21) Αρ. Αίτησης Σχ. ή Υπ.: 20020600223

(15) Ημερ. Καταχώρησης: 20/09/2002

(17) Ημ. Λήξης 1ης πενταετίας :20/09/2007

(71) Καταθέτης(ες):  
 1)ΚΟΝΙΑΡΗΣ ΑΓΓΕΛΟΣ  
 Ούλωφ Πάλμε 12, 56430 ΣΤΑΥΡΟΥΠΟΛΗ  
 (ΘΕΣΣΑΛΟΝΙΚΗΣ), ΕΛΛΑΔΑ  
 2)ΣΑΜΑΡΑΣ ΓΕΩΡΓΙΟΣ  
 Πλάτωνος 6, 54631 ΘΕΣΣΑΛΟΝΙΚΗ, ΕΛΛΑΔΑ

(30) Συμβ. Προτεραιότητα(ες):

(72) Δημιουργός(οι):  
 1)ΚΟΝΙΑΡΗΣ ΑΓΓΕΛΟΣ  
 2)ΣΑΜΑΡΑΣ ΓΕΩΡΓΙΟΣ

(74) Πληρεξούσιος:  
 ΜΑΙΛΙΑΝΗ ΣΟΦΙΑ  
 Πολυτεχνείου 45, 54625 ΘΕΣΣΑΛΟΝΙΚΗ

(74) Αντίκλητος:  
 ΜΑΪΛΑΝΗ ΣΟΦΙΑ  
 Πολυτεχνείου 45,54625 ΘΕΣΣΑΛΟΝΙΚΗ

(28) Αριθμός Σχεδίων/Υποδειμάτων: 1

(51) Διεθνής Ταξινόμηση: 03-01

(54) Προσδιορισμός Αντικειμένου: ΚΕΡΜΑΤΟΘΗΚΗ-ΝΟΜΙΣΜΑΤΟ-  
 ΘΗΚΗ ΚΕΡΜΑΤΩΝ ΕΥΡΩ (EU-  
 ROWALLET)

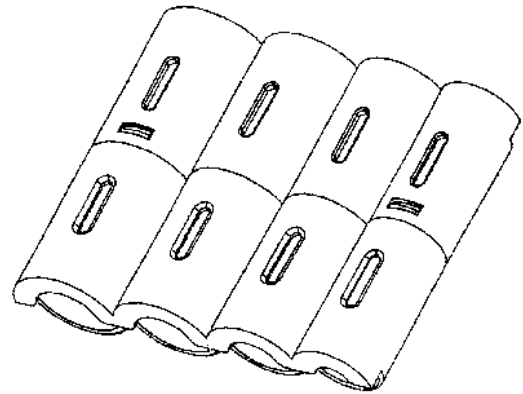

1.2

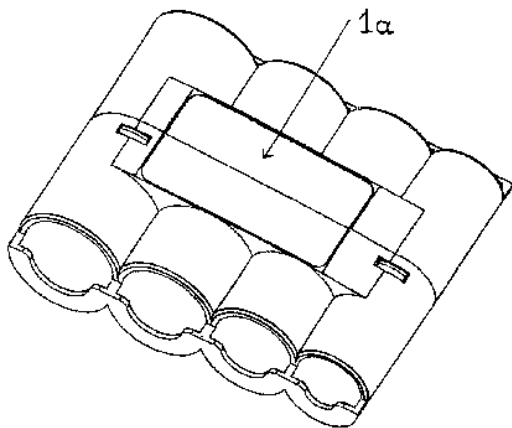

1.1

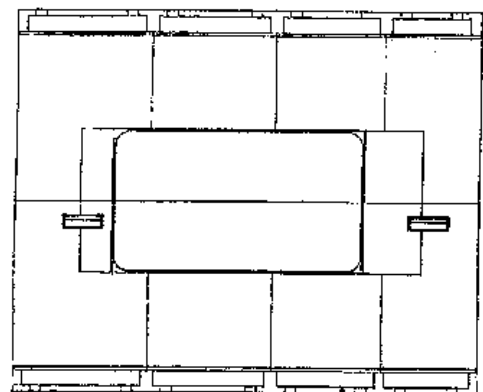

1.3

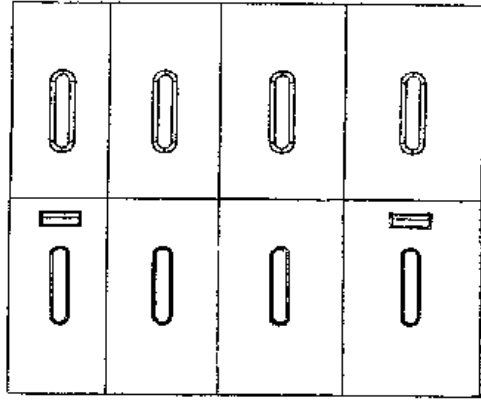

1.4

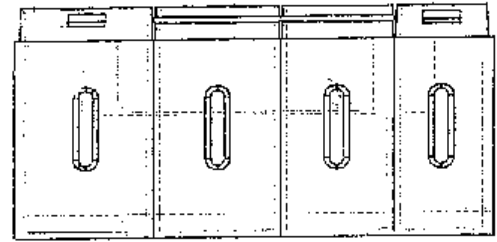

1.7

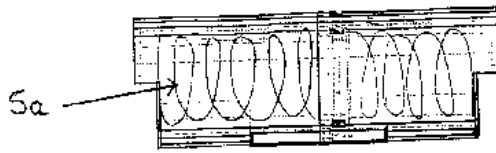

1.5

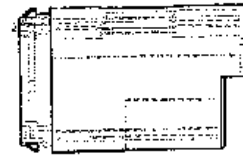

1.8

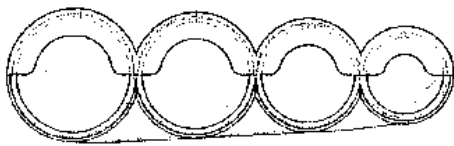

1.6

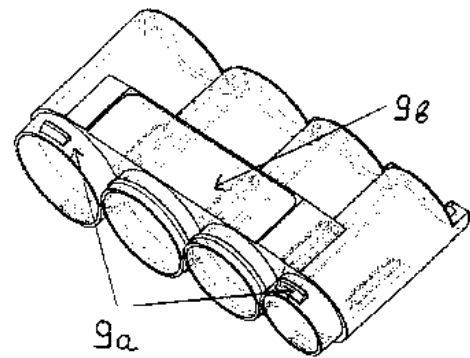

1.9

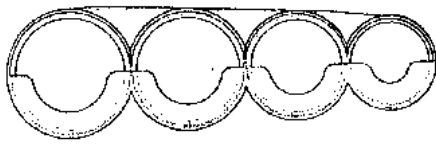

1.10



1.12

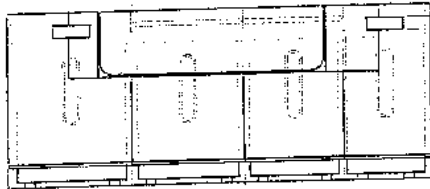

1.11

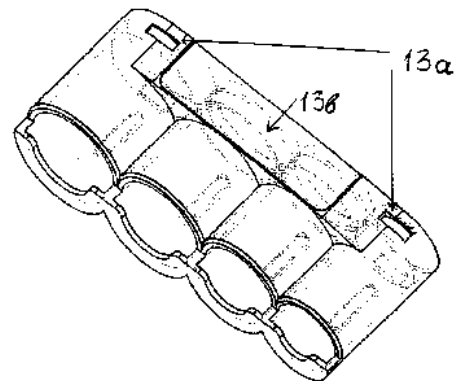

1.13

(21) Αρ. Αίτησης Σχ. ή Υπ.: 20020600224

(15) Ημερ. Καταχώρησης: 25/09/2002

(17) Ημ. Λήξης 1ης πενταετίας :25/09/2007

(71) Καταθέτης(ες): MITSUBISHI HEAVY INDUSTRIES, LTD.  
5-1, Marunouchi 2-Chome, Chiyoda-Ku, TOKYO,  
ΙΑΠΩΝΙΑ

(30) Συμβ. Προτεραιότητα(ες):2002-008857-03/04/2002-JP  
(ως προς τα σχέδια 1.1, 1.2, 1.3, 1.5, 1.7, 1.8, 1.9)

(72) Δημιουργός(οι): 1)KISHITA KOUICHI  
2)TSUBONO MASAHIRO

(74) Πληρεξούσιος: ΑΘΑΝΑΣΙΑΔΟΥ ΜΑΡΙΑ  
Κουμπάρη 2, 10674 ΑΘΗΝΑ

(74) Αντίκλητος: ΠΑΠΑΚΩΝΣΤΑΝΤΙΝΟΥ ΕΛΕΝΗ  
Κουμπάρη 2,10674 ΑΘΗΝΑ

(28) Αριθμός Σχεδίων/Υποδειγμάτων: 1

(51) Διεθνής Ταξινόμηση: 23-04

(54) Προσδιορισμός Αντικειμένου: ΚΛΙΜΑΤΙΣΤΙΚΟ ΜΗΧΑΝΗΜΑ

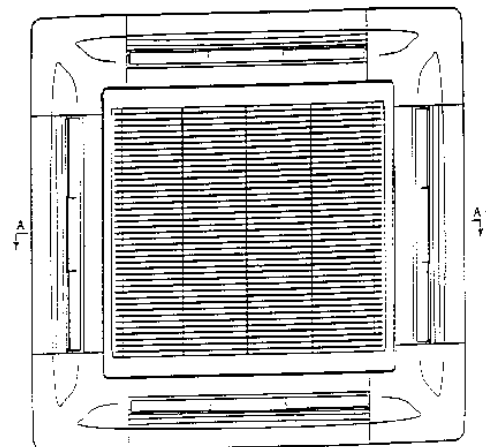

1.1

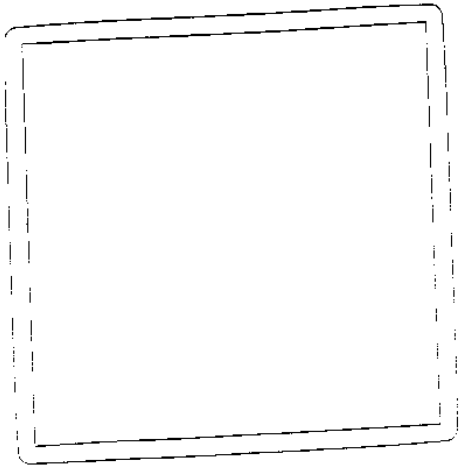

1.2

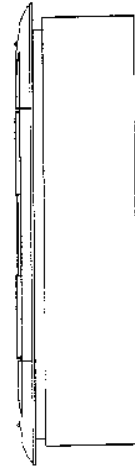

1.5

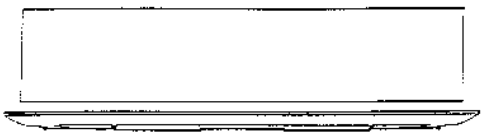

1.3

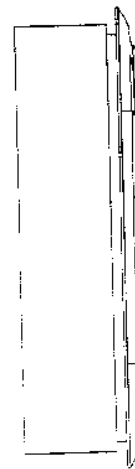

1.6



1.4

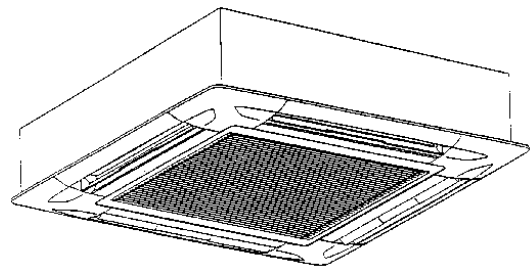

1.7



1.8

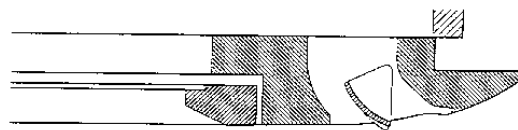

1.9

(21) *Αρ. Αίτησης Σχ. ή Υπ.:* 20020600225

(15) *Ημερ. Καταχώρησης:* 26/09/2002

(17) *Ημ. Λήξης 1ης πενταετίας:* 26/09/2007

(71) *Καταθέτης(ες):* ALUMINCO A.E. (ΑΝΩΝΥΜΟΣ ΕΤΑΙΡΙΑ  
ΑΛΟΥΜΙΝΙΟΥ & ΣΥΝΑΦΩΝ ΜΕΤΑΛΛΩΝ)  
Οινόφυτα Βοιωτίας (Θέση Μεγάλη Ράχη), 32011  
ΟΙΝΟΦΥΤΑ (ΒΟΙΩΤΙΑΣ), ΕΛΛΑΔΑ

(30) *Συμβ. Προτεραιότητα(ες):*

(72) *Δημιουργός(οι):* ΚΑΡΑΝΙΚΟΛΑΣ ΘΕΟΔΩΡΟΣ

(74) *Πληρεξούσιος:* ΖΟΥΜΠΙΟΣ ΚΩΝΣΤΑΝΤΙΝΟΣ  
Ελ. Βενιζέλου 239, 14122 ΗΡΑΚΛΕΙΟ  
(ΑΤΤΙΚΗΣ)

(74) *Αντίκλητος:* ΖΟΥΜΠΙΟΣ ΚΩΝΣΤΑΝΤΙΝΟΣ  
Ελ. Βενιζέλου 239, 14122 ΗΡΑΚΛΕΙΟ  
(ΑΤΤΙΚΗΣ)

(28) *Αριθμός Σχεδίων/Υποδειγμάτων:* 2

(51) *Διεθνής Ταξινόμηση:* 25-02

(54) *Προσδιορισμός Αντικειμένου:* ΧΥΤΕΣ ΑΣΦΑΛΕΙΕΣ ΤΖΑΜΙΩΝ  
ΠΟΡΤΕΣ

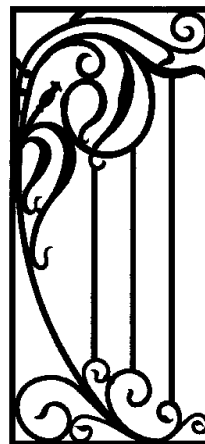

2



1

(21) Αρ. Αίτησης Σχ. ή Υπ.: 20020600226

(15) Ημερ. Καταχώρησης: 26/09/2002

(17) Ημ. Λήξης 1ης πενταετίας :26/09/2007

(71) Καταθέτης(ες): ALUMINCO A.E. (ΑΝΩΝΥΜΟΣ ΕΤΑΙΡΙΑ  
ΑΛΟΥΜΙΝΙΟΥ & ΣΥΝΑΦΩΝ ΜΕΤΑΛΛΩΝ)  
Οινόφυτα Βοιωτίας (Θέση Μεγάλη Ράχη), 32011  
ΟΙΝΟΦΥΤΑ (ΒΟΙΩΤΙΑΣ), ΕΛΛΑΔΑ

(30) Συμβ. Προτεραιότητα(ες):

(72) Δημιουργός(οι): ΚΑΡΑΝΙΚΟΛΑΣ ΘΕΟΔΩΡΟΣ

(74) Πληρεξούσιος: ΖΟΥΜΠΟΣ ΚΩΝΣΤΑΝΤΙΝΟΣ  
Ελ. Βενιζέλου 239, 14122 ΗΡΑΚΛΕΙΟ  
(ΑΤΤΙΚΗΣ)

(74) Αντίκλητος: ΖΟΥΜΠΟΣ ΚΩΝΣΤΑΝΤΙΝΟΣ  
Ελ. Βενιζέλου 239, 14122 ΗΡΑΚΛΕΙΟ  
(ΑΤΤΙΚΗΣ)

(28) Αριθμός Σχεδίων/Υποδειγμάτων: 7

(51) Διεθνής Ταξινόμηση: 25-02

(54) Προσδιορισμός Αντικειμένου: ΠΟΡΤΕΣ ΠΑΡΑΔΟΣΙΑΚΟΥ ΤΥΠΟΥ  
ΜΕ ΧΥΤΕΣ ΑΣΦΑΛΕΙΕΣ ΤΖΑΜΙΩΝ

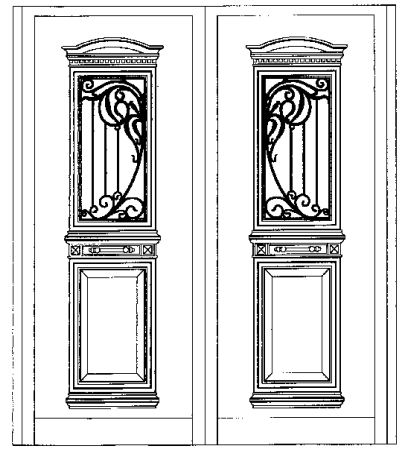

3

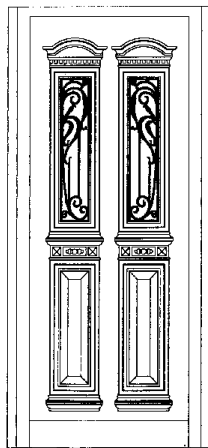

1

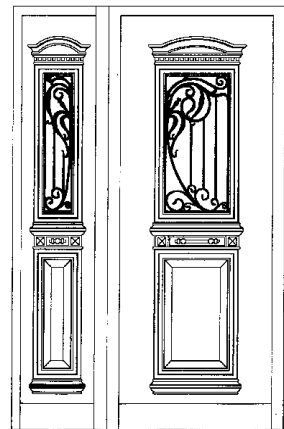

4

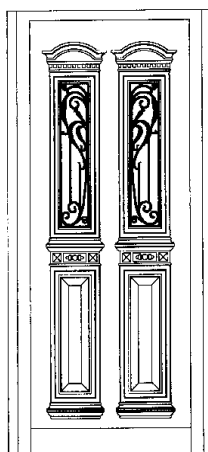

2

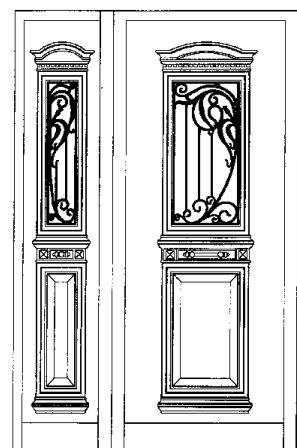

5



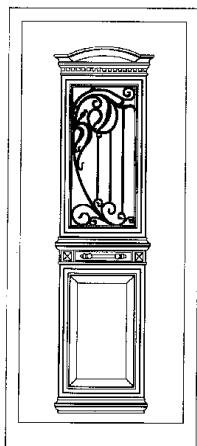

6

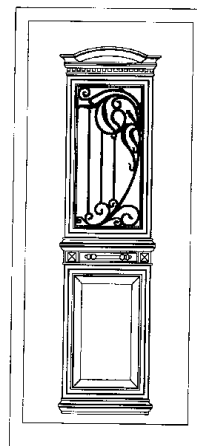

7

(21) Αρ. Αίτησης Σχ. ή Υπ.: 20020600227

(15) Ημερ. Καταχώρησης: 26/09/2002

(17) Ημ. Λήξης 1ης πενταετίας :26/09/2007

(71) Καταθέτης(ες): PIRELLI CABLES Y SISTEMAS S.A.  
Rambla Pirelli 2, 08800 VILANOVA I LA GEL-  
TRU, ΙΣΠΑΝΙΑ

(30) Συμβ. Προτεραιότητα(ες):27976-26/03/2002-ES

(72) Δημιουργός(οι): MILA I VIDAL MANEL

(74) Πληρεξούσιος: ΛΥΜΠΕΡΗΣ ΝΙΚΟΛΑΟΣ  
Στουρνάρη 37, 10682 ΑΘΗΝΑ

(74) Αντίκλητος: ΛΥΜΠΕΡΗΣ ΝΙΚΟΛΑΟΣ  
Στουρνάρη 37,10682 ΑΘΗΝΑ

(28) Αριθμός Σχεδίων/Υποδειγμάτων: 10

(51) Διεθνής Ταξινόμηση: 13-03

(54) Προσδιορισμός Αντικειμένου: ΕΦΑΡΜΟΣΙΜΟ ΣΤΗ ΔΙΑΚΟΣΜΗΣΗ  
ΚΑΛΩΔΙΩΝ



1.2



1.1



2.1



2.2



4.1



3.1



4.2



3.2



5.1



5.2



7.1



6.1



7.2



6.2



8.1



8.2



10.1



9.1



10.2



9.2

(21) *Αρ. Αίτησης Σχ. ή Υπ.*: 20020600228

(15) *Ημερ. Καταχώρησης*: 26/09/2002

(17) *Ημ. Λήξης 1ης πενταετίας*: 26/09/2007

(71) *Καταθέτης(ες)*: MATSUSHITA ELECTRIC INDUSTRIAL CO.,  
LTD.  
1006 Oaza Kadoma, Kadoma-Shi, 571-8501 OSA-  
KA, ΙΑΠΩΝΙΑ

(30) *Συμβ. Προτεραιότητα(ες)*: 2002-008463-29/03/2002-JP

(72) *Δημιουργός(οι)*: ΤΑΚΑΗΑΣΗ ΚΥΟJΙ

(74) *Πληρεξούσιος*: ΑΘΑΝΑΣΙΑΔΟΥ ΜΑΡΙΑ  
Κουμπάρη 2, 10674 ΑΘΗΝΑ

(74) *Αντίκλητος*: ΠΑΠΑΚΩΝΣΤΑΝΤΙΝΟΥ ΕΛΕΝΗ  
Κουμπάρη 2, 10674 ΑΘΗΝΑ

(28) *Αριθμός Σχεδίων/Υποδειγμάτων*: 1

(51) *Διεθνής Ταξινόμηση*: 23-04

(54) *Προσδιορισμός Αντικειμένου*: ΚΛΙΜΑΤΙΣΤΙΚΟ ΜΗΧΑΝΗΜΑ

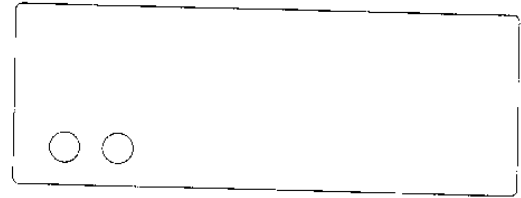

1.3

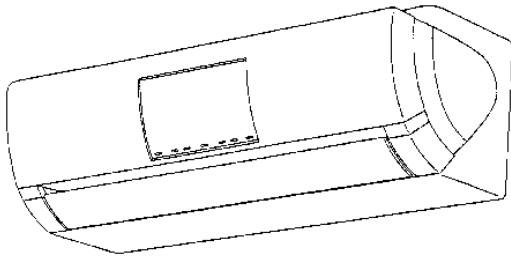

1.1

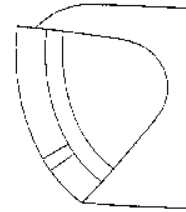

1.4

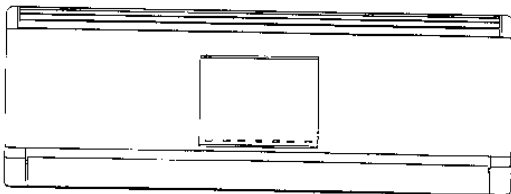

1.2

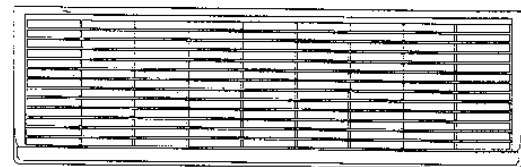

1.5

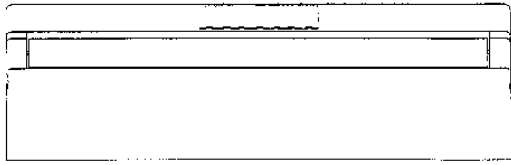

1.6

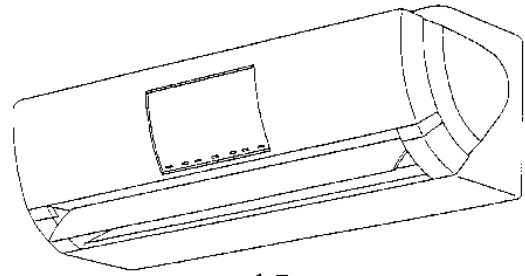

1.7

---

(21) *Αρ. Αίτησης Σχ. ή Υπ.:* 20020600229

(15) *Ημερ. Καταχώρησης:* 26/09/2002

(17) *Ημ. Λήξης 1ης πενταετίας:* 26/09/2007

(71) *Καταθέτης(ες):* MATSUSHITA ELECTRIC INDUSTRIAL CO.,  
LTD.  
1006 Oaza Kadoma, Kadoma-Shi, 571-8501 OSA-  
KA, ΙΑΠΩΝΙΑ

(30) *Συμβ. Προτεραιότητα(ες):* 2002-008464-29/03/2002-JP

(72) *Δημιουργός(οι):* TAKAHASHI KYOJI

(74) *Πληρεξούσιος:* ΑΘΑΝΑΣΙΑΔΟΥ ΜΑΡΙΑ  
Κουμπάρη 2, 10674 ΑΘΗΝΑ

(74) *Αντίκλητος:* ΠΑΠΑΚΩΝΣΤΑΝΤΙΝΟΥ ΕΛΕΝΗ  
Κουμπάρη 2, 10674 ΑΘΗΝΑ

(28) *Αριθμός Σχεδίων/Υποδειγμάτων:* 1

(51) *Διεθνής Ταξινόμηση:* 23-04

(54) *Προσδιορισμός Αντικειμένου:* ΚΛΙΜΑΤΙΣΤΙΚΟ ΜΗΧΑΝΗΜΑ

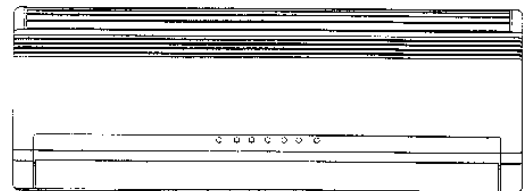

1.2

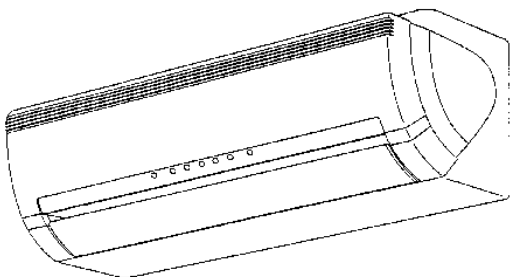

1.1



1.3

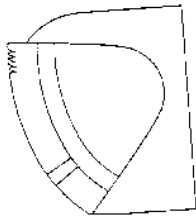

1.4

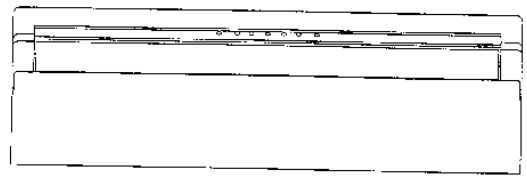

1.6

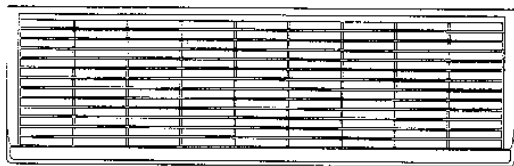

1.5

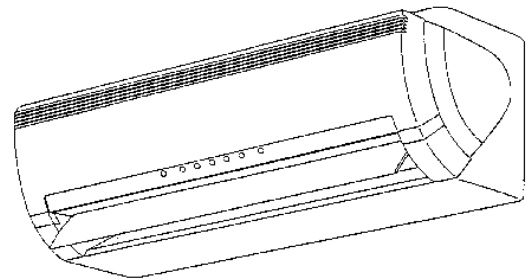

1.7

---

(21) Αρ. Αίτησης Σχ. ή Υπ.: 20020600230

(15) Ημερ. Καταχώρησης: 26/09/2002

(17) Ημ. Λήξης 1ης πενταετίας :26/09/2007

(71) Καταθέτης(ες): MATSUSHITA ELECTRIC INDUSTRIAL CO.,  
LTD.  
1006 Oaza Kadoma, Kadoma-Shi, 571-8501 OSA-  
KA, ΙΑΠΩΝΙΑ

(30) Συμβ. Προτεραιότητα(ες):2002-008462-29/03/2002-JP

(72) Δημιουργός(οι): ΤΑΚΑΗΑΣΗ ΚΥΟJΙ

(74) Πληρεξούσιος: ΑΘΑΝΑΣΙΑΔΟΥ ΜΑΡΙΑ  
Κουμπάρη 2, 10674 ΑΘΗΝΑ

(74) Αντίκλητος: ΠΑΠΑΚΩΝΣΤΑΝΤΙΝΟΥ ΕΛΕΝΗ  
Κουμπάρη 2,10674 ΑΘΗΝΑ

(28) Αριθμός Σχεδίων/Υποδειγμάτων: 1

(51) Διεθνής Ταξινόμηση: 23-04

(54) Προσδιορισμός Αντικειμένου: ΚΛΙΜΑΤΙΣΤΙΚΟ ΜΗΧΑΝΗΜΑ

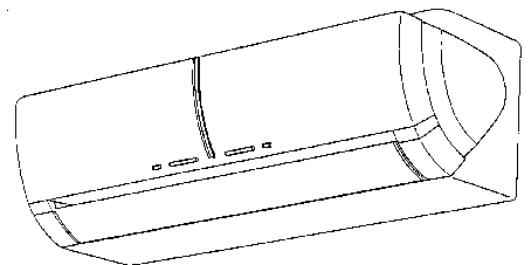

1.1

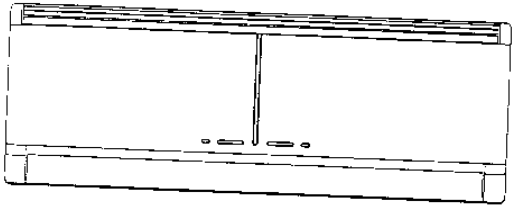

1.2

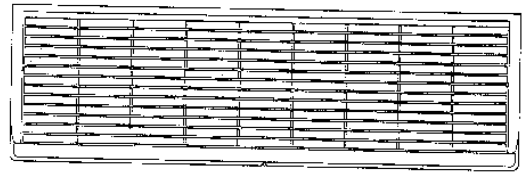

1.5

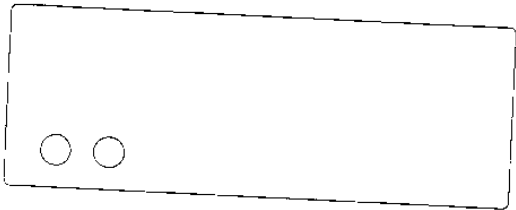

1.3

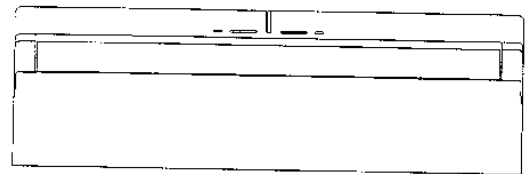

1.6

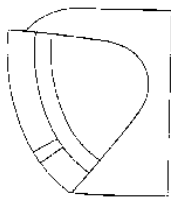

1.4

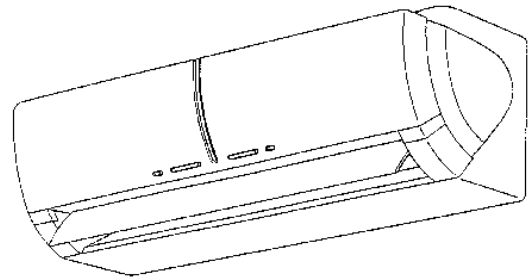

1.7



(21) Αρ. Αίτησης Σχ. ή Υπ.: 20020600231

(15) Ημερ.Καταχώρησης: 27/09/2002

(17) Ημ. Λήξης 1ης πενταετίας :27/09/2007

(71) Καταθέτης(ες): ΔΟΥΛΑΒΕΡΗΣ ΙΩΑΝΝΗ ΣΠΥΡΟΣ  
Γ. Παπανδρέου 126, 14452 ΜΕΤΑΜΟΡΦΩΣΗ  
(ΑΤΤΙΚΗΣ), ΕΛΛΑΔΑ

(30) Συμβ. Προτεραιότητα(ες):

(72) Δημιουργός(οι): ΔΟΥΛΑΒΕΡΗΣ ΙΩΑΝΝΗ ΣΠΥΡΟΣ

(74) Πληρεξούσιος: ΣΑΚΕΛΛΑΡΙΔΗΣ ΙΩΑΝΝΗΣ  
Ηρακλείτου 6, 10673 ΑΘΗΝΑ

(74) Αντίκλητος: ΣΑΚΕΛΛΑΡΙΔΗΣ ΙΩΑΝΝΗΣ  
Ηρακλείτου 6,10673 ΑΘΗΝΑ

(28) Αριθμός Σχεδίων/Υποδειγμάτων: 1

(51) Διεθνής Ταξινόμηση: 06-04

(54) Προσδιορισμός Αντικειμένου: ΕΡΜΑΡΙΟ ΤΟΥΑΛΕΤΑΣ ΜΕ ΑΜΦΙ-  
ΘΕΑΤΡΙΚΗ ΑΠΕΙΚΟΝΙΣΗ ΤΟΥ  
ΑΝΘΡΩΠΟΥ



1.2



1.1

(21) Αρ. Αίτησης Σχ. ή Υπ.: 20020600232

(15) Ημερ.Καταχώρησης: 30/09/2002

(17) Ημ. Λήξης 1ης πενταετίας :30/09/2007

(71) Καταθέτης(ες): ΑΦΟΙ Α. ΚΩΝΣΤΑΝΤΙΝΙΔΗ Ο.Ε.  
ΚΑΤΩ ΑΜΠΕΛΙΑ, 62300 ΣΙΔΗΡΟΚΑΣΤΡΟ  
(ΣΕΡΡΩΝ), ΕΛΛΑΔΑ

(30) Συμβ. Προτεραιότητα(ες):

(72) Δημιουργός(οι): 1)ΚΩΝΣΤΑΝΤΙΝΙΔΟΥ ΕΛΙΣΣΑΒΕΤ  
2)ΚΩΝΣΤΑΝΤΙΝΙΔΗΣ ΚΩΝΣΤΑΝΤΙΝΟΣ

(74) Πληρεξούσιος: ΘΕΟΔΩΡΟΥ ΑΠΟΣΤΟΛΟΣ  
Σίνα 11, 10680 ΑΘΗΝΑ

(74) Αντίκλητος: ΘΕΟΔΩΡΟΥ ΑΠΟΣΤΟΛΟΣ  
Σίνα 11,10680 ΑΘΗΝΑ

(28) Αριθμός Σχεδίων/Υποδειγμάτων: 1

(51) Διεθνής Ταξινόμηση: 23-01

(54) Προσδιορισμός Αντικειμένου: ΥΔΡΟΡΡΟΗ

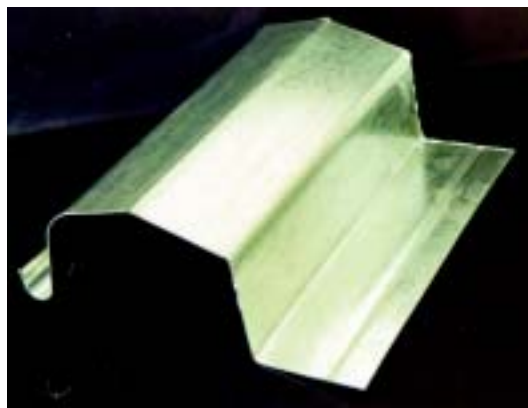

1.1

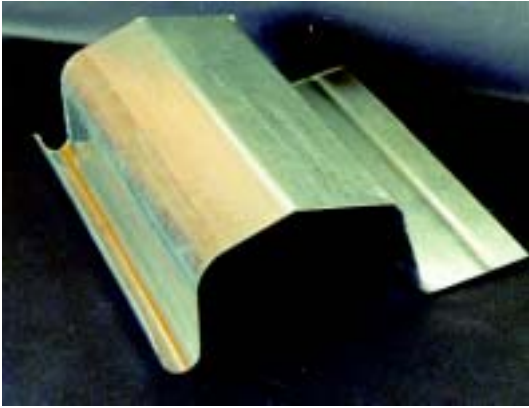

1.2

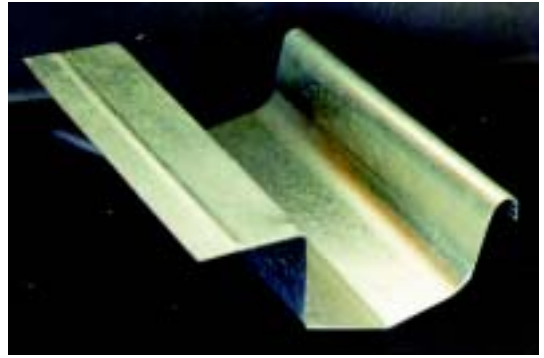

1.5

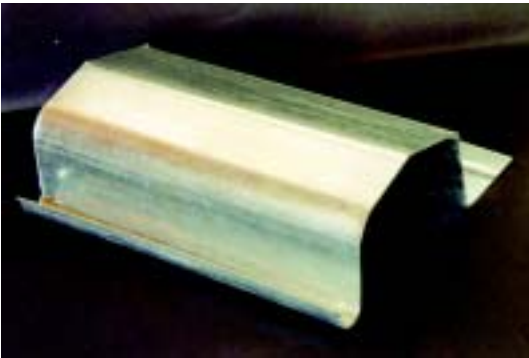

1.3



1.6

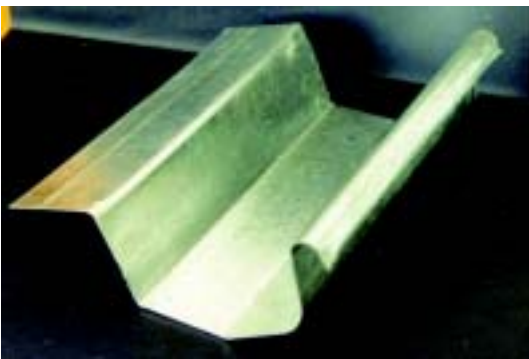

1.4

(21) Αρ. Αίτησης Σχ. ή Υπ.: 20020600233

(15) Ημερ. Καταχώρησης: 30/09/2002

(17) Ημ. Λήξης 1ης πενταετίας :30/09/2007

(71) Καταθέτης(ες): COLGATE PALMOLIVE COMPANY  
300 Park Avenue, 10022 NEW YORK,  
ΗΝΩΜΕΝΕΣ ΠΟΛΙΤΕΙΕΣ ΤΗΣ ΑΜΕΡΙΚΗΣ

(30) Συμβ. Προτεραιότητα(ες):29/158663-08/04/2002-US

(72) Δημιουργός(οι): CUNIFFE JANET M.

(74) Πληρεξούσιος: ΒΟΖΕΜΠΕΡΓ-ΒΡΕΤΟΥ ΙΛΕΑΝΑ  
Αιγιάλειας 30, 15125 ΜΑΡΟΥΣΙ (ΑΤΤΙΚΗΣ)

(74) Αντίκλητος: ΒΟΖΕΜΠΕΡΓ-ΒΡΕΤΟΥ ΙΛΕΑΝΑ  
Αιγιάλειας 30,15125 ΜΑΡΟΥΣΙ (ΑΤΤΙΚΗΣ)

(28) Αριθμός Σχεδίων/Υποδειγμάτων: 1

(51) Διεθνής Ταξινόμηση: 04-02

(54) Προσδιορισμός Αντικειμένου: ΛΑΒΗ ΗΛΕΚΤΡΙΚΗΣ ΟΔΟΝΤΟ-  
ΒΟΥΡΤΣΑΣ

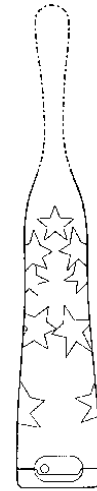

1.3

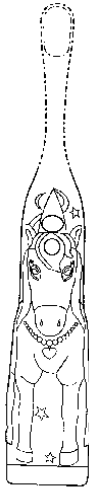

1.1



1.4



1.2



1.5



1.6

(21) *Αρ. Αίτησης Σχ. ή Υπ.:* 20020600234

(15) *Ημερ. Καταχώρησης:* 30/09/2002

(17) *Ημ. Λήξης 1ης πενταετίας :* 30/09/2007

(71) *Καταθέτης(ες):* COLGATE PALMOLIVE COMPANY  
300 Park Avenue, 10022 NEW YORK,  
ΗΝΩΜΕΝΕΣ ΠΟΛΙΤΕΙΕΣ ΤΗΣ ΑΜΕΡΙΚΗΣ

(30) *Συμβ. Προτεραιότητα(ες):* 29/158669-08/04/2002-US

(72) *Δημιουργός(οι):* 1) CUNNIFFE JANET M.  
2) BIERIS CHRISTINE

(74) *Πληρεξούσιος:* ΒΟΖΕΜΠΙΕΡΓΚ-ΒΡΕΤΟΥ ΙΛΕΑΝΑ  
Αιγιάλειας 30, 15125 ΜΑΡΟΥΣΙ (ΑΤΤΙΚΗΣ)

(74) *Αντίκλητος:* ΒΟΖΕΜΠΙΕΡΓΚ-ΒΡΕΤΟΥ ΙΛΕΑΝΑ  
Αιγιάλειας 30, 15125 ΜΑΡΟΥΣΙ (ΑΤΤΙΚΗΣ)

(28) *Αριθμός Σχεδίων/Υποδειγμάτων:* 1

(51) *Διεθνής Ταξινόμηση:* 04-02

(54) *Προσδιορισμός Αντικειμένου:* ΛΑΒΗ ΗΛΕΚΤΡΙΚΗΣ ΟΔΟΝΤΟ-  
ΒΟΥΡΤΣΑΣ



1.2



1.1



1.3

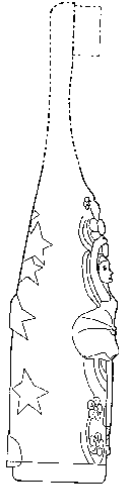

1.4

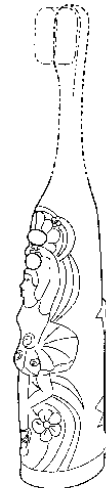

1.6

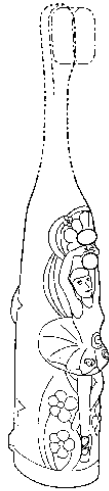

1.5

(21) *Αρ. Αίτησης Σχ. ή Υπ.:* 20020600235

(15) *Ημερ. Καταχώρησης:* 30/09/2002

(17) *Ημ. Λήξης 1ης πενταετίας :* 30/09/2007

(71) *Καταθέτης(ες):* COLGATE PALMOLIVE COMPANY  
300 Park Avenue, 10022 NEW YORK,  
ΗΝΩΜΕΝΕΣ ΠΟΛΙΤΕΙΕΣ ΤΗΣ ΑΜΕΡΙΚΗΣ

(30) *Συμβ. Προτεραιότητα(ες):* 29/158665-08/04/2002-US

(72) *Δημιουργός(οι):* SCHMIDT D. MARLA

(74) *Πληρεξούσιος:* ΒΟΖΕΜΠΕΡΓΚ-ΒΡΕΤΟΥ ΙΛΕΑΝΑ  
Αιγιάλειας 30, 15125 ΜΑΡΟΥΣΙ (ΑΤΤΙΚΗΣ)

(74) *Αντίκλητος:* ΒΟΖΕΜΠΕΡΓΚ-ΒΡΕΤΟΥ ΙΛΕΑΝΑ  
Αιγιάλειας 30, 15125 ΜΑΡΟΥΣΙ (ΑΤΤΙΚΗΣ)

(28) *Αριθμός Σχεδίων/Υποδειγμάτων:* 1

(51) *Διεθνής Ταξινόμηση:* 04-02

(54) *Προσδιορισμός Αντικειμένου:* ΛΑΒΗ ΗΛΕΚΤΡΙΚΗΣ ΟΔΟΝΤΟ-  
ΒΟΥΡΤΣΑΣ

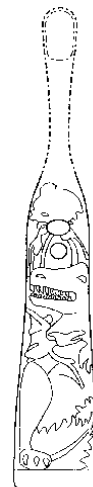

1.1



1.2



1.5

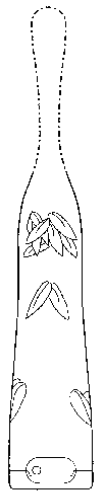

1.3



1.6

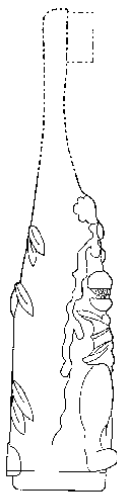

1.4

(21) *Αρ. Αίτησης Σχ. ή Υπ.*: 20020600236

(15) *Ημερ. Καταχώρησης*: 30/09/2002

(17) *Ημ. Λήξης 1ης πενταετίας*: 30/09/2007

(71) *Καταθέτης(ες)*: COLGATE PALMOLIVE COMPANY  
300 Park Avenue, 10022 NEW YORK,  
ΗΝΩΜΕΝΕΣ ΠΟΛΙΤΕΙΕΣ ΤΗΣ ΑΜΕΡΙΚΗΣ

(30) *Συμβ. Προτεραιότητα(ες)*: 29/158923-12/04/2002-US

(72) *Δημιουργός(οι)*: 1) FATTORI JOSEPH EDWARD  
2) JANSSEN GERARDUS W.H.  
3) GATZEMEYER JOHN J.

(74) *Πληρεξούσιος*: ΒΟΖΕΜΠΕΡΓΚ-ΒΡΕΤΟΥ ΙΛΕΑΝΑ  
Αιγιάλειας 30, 15125 ΜΑΡΟΥΣΙ (ΑΤΤΙΚΗΣ)

(74) *Αντίκλητος*: ΒΟΖΕΜΠΕΡΓΚ-ΒΡΕΤΟΥ ΙΛΕΑΝΑ  
Αιγιάλειας 30, 15125 ΜΑΡΟΥΣΙ (ΑΤΤΙΚΗΣ)

(28) *Αριθμός Σχεδίων/Υποδειγμάτων*: 1

(51) *Διεθνής Ταξινόμηση*: 04-02

(54) *Προσδιορισμός Αντικειμένου*: ΣΧΕΔΙΟ ΤΡΙΧΩΝ ΗΛΕΚΤΡΙΚΗΣ  
ΟΔΟΝΤΟΒΟΥΡΤΣΑΣ



1.3



1.1

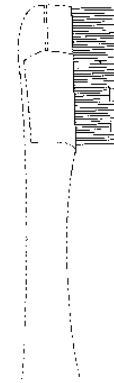

1.4

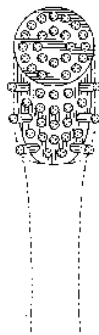

1.2



1.5

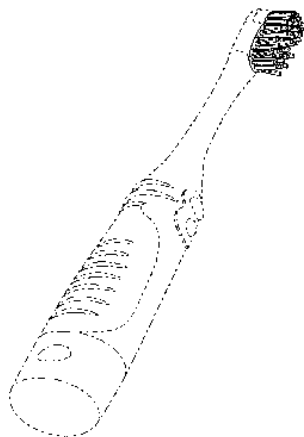

1.6

(21) *Αρ. Αίτησης Σχ. ή Υπ.*: 20020600237

(15) *Ημερ. Καταχώρησης*: 30/09/2002

(17) *Ημ. Λήξης 1ης πενταετίας*: 30/09/2007

(71) *Καταθέτης(ες)*: COLGATE PALMOLIVE COMPANY  
300 Park Avenue, 10022 NEW YORK,  
ΗΝΩΜΕΝΕΣ ΠΟΛΙΤΕΙΕΣ ΤΗΣ ΑΜΕΡΙΚΗΣ

(30) *Συμβ. Προτεραιότητα(ες)*: 29/158721-08/04/2002-US

(72) *Δημιουργός(οι)*: GYEONG LEE

(74) *Πληρεξούσιος*: ΒΟΖΕΜΠΕΡΓΚ-ΒΡΕΤΟΥ ΙΛΕΑΝΑ  
Αιγιάλειας 30, 15125 ΜΑΡΟΥΣΙ (ΑΤΤΙΚΗΣ)

(74) *Αντίκλητος*: ΒΟΖΕΜΠΕΡΓΚ-ΒΡΕΤΟΥ ΙΛΕΑΝΑ  
Αιγιάλειας 30, 15125 ΜΑΡΟΥΣΙ (ΑΤΤΙΚΗΣ)

(28) *Αριθμός Σχεδίων/Υποδειγμάτων*: 1

(51) *Διεθνής Ταξινόμηση*: 04-02

(54) *Προσδιορισμός Αντικειμένου*: ΛΑΒΗ ΗΛΕΚΤΡΙΚΗΣ ΟΔΟΝΤΟ-  
ΒΟΥΡΤΣΑΣ

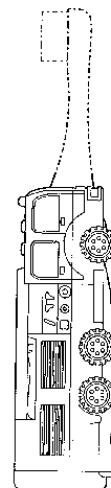

1.2

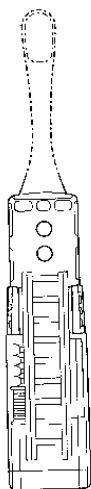

1.1

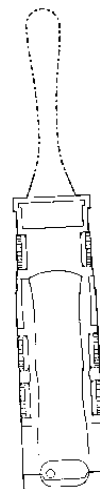

1.3



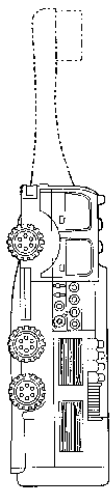

1.4

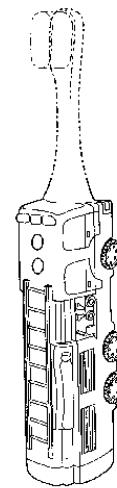

1.6

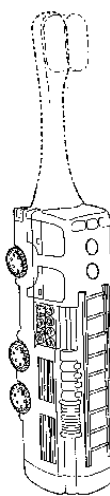

1.5

---

(21) *Αρ. Αίτησης Σχ. ή Υπ.*: 20020600238

(15) *Ημερ. Καταχώρησης*: 30/09/2002

(17) *Ημ. Αήξης 1ης πενταετίας*: 30/09/2007

(71) *Καταθέτης(ες)*: INTERSCALA A.B.E.E.  
Τ.Θ. 169, ΒΙ.ΠΕ.Θ., ΣΙΝΔΟΣ, 57022.  
(ΘΕΣΣΑΛΟΝΙΚΗΣ), ΕΛΛΑΔΑ

(30) *Συμβ. Προτεραιότητα(ες)*:

(72) *Δημιουργός(οι)*: ΠΑΝΑΓΙΩΤΙΔΗΣ ΧΑΡΑΛΑΜΠΟΣ

(74) *Πληρεξούσιος*:

(74) *Αντίκλητος*:

(28) *Αριθμός Σχεδίων/Υποδειγμάτων*: 1

(51) *Διεθνής Ταξινόμηση*: 25-99

(54) *Προσδιορισμός Αντικειμένου*: ΠΑΝΕΛ



1.1

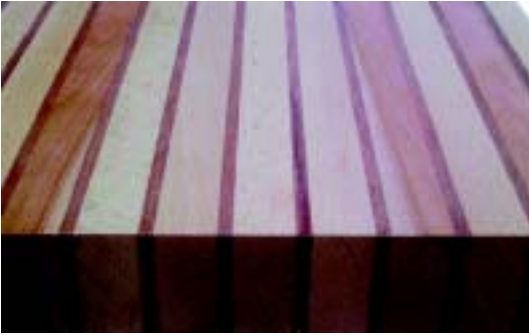

1.2

---

**ΕΥΡΕΤΗΡΙΟ ΑΙΤΗΣΕΩΝ ΣΧΕΔΙΩΝ Ή ΥΠΟΔΕΙΓΜΑΤΩΝ ΣΥΜΦΩΝΑ ΜΕ ΤΗΝ ΑΛΦΑΒΗΤΙΚΗ  
ΣΕΙΡΑ ΤΩΝ ΚΑΤΑΘΕΤΩΝ**

ΚΑΤΑΘΕΤΗΣ (71)	ΠΡΟΣΔΙΟΡΙΣΜΟΣ ΑΝΤ/ΜΕΝΟΥ ΣΧ. Ή ΥΠ. (54)	ΚΑΤ/ΡΗΣΗ (15)	ΑΡ. ΑΙΤ. (21)
<i>ALUMINCO A.E. (ΑΝΩΝΥΜΟΣ ΕΤΑΙΡΙΑ ΑΛΟΥΜΙΝΙΟΥ &amp; ΣΥΝΑΦΩΝ ΜΕΤΑΛΛΩΝ)</i>	ΧΥΤΕΣ ΑΣΦΑΛΕΙΕΣ ΤΖΑΜΙΩΝ ΠΟΡΤΕΣ	26/09/2002	20020600225
<i>ALUMINCO A.E. (ΑΝΩΝΥΜΟΣ ΕΤΑΙΡΙΑ ΑΛΟΥΜΙΝΙΟΥ &amp; ΣΥΝΑΦΩΝ ΜΕΤΑΛΛΩΝ)</i>	ΠΟΡΤΕΣ ΠΑΡΑΔΟΣΙΑΚΟΥ ΤΥΠΟΥ ΜΕ ΧΥΤΕΣ ΑΣΦΑΛΕΙΕΣ ΤΖΑΜΙΩΝ	26/09/2002	20020600226
<i>BANG &amp; OLUFSEN A/S</i>	* Έχει ζητηθεί αναβολή δημοσίευσης	*	20020600213
<i>COLGATE PALMOLIVE COMPANY</i>	ΛΑΒΗ ΗΛΕΚΤΡΙΚΗΣ ΟΔΟΝΤΟΒΟΥΡΤΑΣ	30/09/2002	20020600233
<i>COLGATE PALMOLIVE COMPANY</i>	ΛΑΒΗ ΗΛΕΚΤΡΙΚΗΣ ΟΔΟΝΤΟΒΟΥΡΤΑΣ	30/09/2002	20020600234
<i>COLGATE PALMOLIVE COMPANY</i>	ΛΑΒΗ ΗΛΕΚΤΡΙΚΗΣ ΟΔΟΝΤΟΒΟΥΡΤΑΣ	30/09/2002	20020600235
<i>COLGATE PALMOLIVE COMPANY</i>	ΣΧΕΔΙΟ ΤΡΙΧΩΝ ΗΛΕΚΤΡΙΚΗΣ ΟΔΟΝΤΟΒΟΥΡΤΑΣ	30/09/2002	20020600236
<i>COLGATE PALMOLIVE COMPANY</i>	ΛΑΒΗ ΗΛΕΚΤΡΙΚΗΣ ΟΔΟΝΤΟΒΟΥΡΤΑΣ	30/09/2002	20020600237
<i>DCA DESIGN INTERNATIONAL LIMITED</i>	ΓΡΑΦΙΚΑ ΣΥΜΒΟΛΑ	04/09/2002	20020600215
<i>DCA DESIGN INTERNATIONAL LIMITED</i>	ΔΙΑΤΑΞΗ ΑΠΕΛΕΥΘΕΡΩΣΕΩΣ ΦΑΡΜΑΚΩΝ	04/09/2002	20020600216
<i>INTERSCALA A.B.E.E.</i>	ΠΑΝΕΛ	30/09/2002	20020600238
<i>MATSUSHITA ELECTRIC INDUSTRIAL CO., LTD.</i>	ΚΛΙΜΑΤΙΣΤΙΚΟ ΜΗΧΑΝΗΜΑ	20/09/2002	20020600221
<i>MATSUSHITA ELECTRIC INDUSTRIAL CO., LTD.</i>	ΚΛΙΜΑΤΙΣΤΙΚΟ ΜΗΧΑΝΗΜΑ	26/09/2002	20020600228
<i>MATSUSHITA ELECTRIC INDUSTRIAL CO., LTD.</i>	ΚΛΙΜΑΤΙΣΤΙΚΟ ΜΗΧΑΝΗΜΑ	26/09/2002	20020600229
<i>MATSUSHITA ELECTRIC INDUSTRIAL CO., LTD.</i>	ΚΛΙΜΑΤΙΣΤΙΚΟ ΜΗΧΑΝΗΜΑ	26/09/2002	20020600230
<i>MICHEL MERHEJE &amp; CIA LTDA.</i>	ΣΥΝΟΛΟ (ΣΕΤ) ΠΡΟΙΟΝΤΩΝ ΚΑΛΩΠΙΣΜΟΥ ΜΕ ΝΕΑ ΑΙΣΘΗΤΙΚΗ ΣΧΕΔΙΑΣΗ	19/09/2002	20020600220
<i>MITSUBISHI HEAVY INDUSTRIES, LTD.</i>	ΚΛΙΜΑΤΙΣΤΙΚΟ ΜΗΧΑΝΗΜΑ	25/09/2002	20020600224
<i>PIRELLI CABLES Y SISTEMAS S.A.</i>	ΕΦΑΡΜΟΣΙΜΟ ΣΤΗ ΔΙΑΚΟΣΜΗΣΗ ΚΑΛΩΔΙΩΝ	26/09/2002	20020600227
<i>TOKAI CORPORATION</i>	ΑΝΑΠΤΗΡΑΣ ΑΕΡΙΟΥ	09/09/2002	20020600217
<i>VETROELITE SPA</i>	ΓΥΑΛΙΝΗ ΦΙΑΛΗ	20/09/2002	20020600222
<i>ΑΦΟΙ Α. ΚΩΝΣΤΑΝΤΙΝΙΔΗ Ο.Ε.</i>	ΥΔΡΟΡΡΟΗ	30/09/2002	20020600232
<i>ΔΟΥΛΑΒΕΡΗΣ ΣΠΥΡΟΣ</i>	ΕΡΜΑΡΙΟ ΤΟΥΥΛΛΕΤΑΣ ΜΕ ΑΜΦΙΘΕΑΤΡΙΚΗ ΑΠΕΙΚΟΝΙΣΗ ΤΟΥ ΑΝΘΡΩΠΟΥ	27/09/2002	20020600231
<i>ΚΟΝΙΑΡΗΣ ΑΓΓΕΛΟΣ</i>	ΚΕΡΜΑΤΟΘΗΚΗ-ΝΟΜΙΣΜΑΤΟΘΗΚΗ ΚΕΡΜΑΤΩΝ ΕΥΡΩ (EU-ROWALLET)	20/09/2002	20020600223
<i>ΛΕΟΝΤΑΡΙΔΗΣ ΑΘΑΝΑΣΙΟΣ</i>	ΔΙΑΚΟΣΜΗΤΙΚΑ ΤΟΙΧΟΥ	11/09/2002	20020600218
<i>ΜΙΝΕΡΒΑ ΑΝΩΝΥΜΟΣ ΕΤΑΙΡΕΙΑ ΕΛΑΙΟΥΡΓΙΚΩΝ ΕΠΙΧΕΙΡΗΣΕΩΝ</i>	ΠΛΑΣΤΙΚΗ ΦΙΑΛΗ	02/09/2002	20020600214
<i>ΠΑΛΑΙΟΧΩΡΙΝΟΣ ΙΩΑΝΝΗΣ</i>	ΔΙΑΚΟΣΜΗΤΙΚΕΣ ΠΑΡΑΣΤΑΣΕΙΣ ΠΛΑΤΕΙΩΝ-ΣΤΥΛΩΝ ΑΠΟ ΓΙΡΛΑΝΤΕΣ ΑΛΟΥΜΙΝΙΟΥ ΜΕ ΛΑΜΠΕΣ ΚΑΙ ΣΥΜΠΑΓΗ ΦΩΤΕΙΝΟ ΣΩΛΗΝΑ ΔΙΑΦΑΝΗ	12/09/2002	20020600219
<i>ΣΑΜΑΡΑΣ ΓΕΩΡΓΙΟΣ</i>	ΚΕΡΜΑΤΟΘΗΚΗ-ΝΟΜΙΣΜΑΤΟΘΗΚΗ ΚΕΡΜΑΤΩΝ ΕΥΡΩ (EU-ROWALLET)	20/09/2002	20020600223

**Μ Ε Ρ Ο Σ Β '**  
**ΚΑΤΑΧΩΡΗΜΕΝΑ ΠΙΣΤΟΠΟΙΗΤΙΚΑ ΣΧΕΔΙΩΝ ΚΑΙ ΥΠΟΔΕΙΓΜΑΤΩΝ**

**ΧΟΡΗΓΗΣΕΙΣ ΠΙΣΤΟΠΟΙΗΤΙΚΩΝ ΚΑΤΑΧΩΡΗΣΗΣ ΣΧΕΔΙΩΝ ΚΑΙ ΥΠΟΔΕΙΓΜΑΤΩΝ**

**(11) Αρ. Πιστοπ. Καταχώρησης Σχ. ή Υπ.:6001432**

- (21) Αριθμός Αίτησης Σχ. ή Υπ.: 20020600178  
(15) Ημερομηνία Καταχώρησης: 05/07/2002  
(47) Ημερομηνία Χορήγησης: 07/02/2003  
(73) Δικαιούχος (οι): ΜΠΑΛΑΣΟΠΟΥΛΟΣ ΙΩΑΝΝΗΣ Ο.Ε.  
Αγ.Ιωάννης, Στεφάνη,19300 ΑΣΠΡΟΠΥΡΓΟΣ (ΑΤΤΙΚΗΣ),  
ΕΛΛΑΔΑ
- (54) Προσδιορισμός Αντικειμένου:** ΚΑΛΥΜΜΑΤΑ ΦΡΕΑΤΥΩΝ ΥΔΡΕΥΣΕΩΝ ΚΑΙ ΑΠΟΧΕΤΕΥΣΕΩΝ

*Περισσότερα στοιχεία στην πρώτη δημοσίευση: ΕΔΒΙ (Τεύχος Β') ΔΕΚΕΜΒΡΙΟΥ/2002*

**(11) Αρ. Πιστοπ. Καταχώρησης Σχ. ή Υπ.:6001433**

- (21) Αριθμός Αίτησης Σχ. ή Υπ.: 20010600188  
(15) Ημερομηνία Καταχώρησης: 04/09/2001  
(47) Ημερομηνία Χορήγησης: 07/02/2003  
(73) Δικαιούχος (οι): ΚΑΡΥΠΙΔΗΣ ΠΑΝΑΓΙΩΤΗ ΓΕΩΡΓΙΟΣ  
Πάροδος Φιλίππου 4,56224 ΕΥΟΣΜΟ (ΘΕΣΣΑΛΟΝΙΚΗΣ),  
ΕΛΛΑΔΑ
- (54) Προσδιορισμός Αντικειμένου:** ΥΦΑΣΜΑΤΑ ΥΦΑΝΤΑ ΜΕ ΧΕΙΡΟΠΟΙΗΤΑ ΚΕΝΤΗΜΑΤΑ

*Περισσότερα στοιχεία στην πρώτη δημοσίευση: ΕΔΒΙ (Τεύχος Β') ΟΚΤΩΒΡΙΟΥ/2002*

**(11) Αρ. Πιστοπ. Καταχώρησης Σχ. ή Υπ.:6001434**

- (21) Αριθμός Αίτησης Σχ. ή Υπ.: 20010600189  
(15) Ημερομηνία Καταχώρησης: 04/09/2001  
(47) Ημερομηνία Χορήγησης: 07/02/2003  
(73) Δικαιούχος (οι): ΚΑΡΥΠΙΔΗΣ ΠΑΝΑΓΙΩΤΗ ΓΕΩΡΓΙΟΣ  
Πάροδος Φιλίππου 4,56224 ΕΥΟΣΜΟ (ΘΕΣΣΑΛΟΝΙΚΗΣ),  
ΕΛΛΑΔΑ
- (54) Προσδιορισμός Αντικειμένου:** ΚΕΝΤΗΜΑΤΑ

*Περισσότερα στοιχεία στην πρώτη δημοσίευση: ΕΔΒΙ (Τεύχος Β') ΟΚΤΩΒΡΙΟΥ/2002*

**(11) Αρ. Πιστοπ. Καταχώρησης Σχ. ή Υπ.:6001435**

- (21) Αριθμός Αίτησης Σχ. ή Υπ.: 20020600116  
(15) Ημερομηνία Καταχώρησης: 02/05/2002  
(47) Ημερομηνία Χορήγησης: 07/02/2003  
(73) Δικαιούχος (οι): COCA-COLA ΕΛΛΗΝΙΚΗ ΕΤΑΙΡΕΙΑ ΕΜΦΙΑΛΩΣΕΩΣ  
Α.Ε. με διακριτικό τίτλο "COCA COLA Ε.Ε.Ε. (ΤΡΙΑ  
ΕΨΙΔΟΝ)"  
Φραγκοκκλησιάς 9,15125 ΜΑΡΟΥΣΙ (ΑΤΤΙΚΗΣ),  
ΕΛΛΑΔΑ
- (54) Προσδιορισμός Αντικειμένου:** ΦΙΛΑΛΗ

*Περισσότερα στοιχεία στην πρώτη δημοσίευση: ΕΔΒΙ (Τεύχος Β') ΟΚΤΩΒΡΙΟΥ/2002*

**(11) Αρ. Πιστοπ. Καταχώρησης Σχ. ή Υπ.:6001436**

- (21) Αριθμός Αίτησης Σχ. ή Υπ.: 20020600118  
(15) Ημερομηνία Καταχώρησης: 02/05/2002  
(47) Ημερομηνία Χορήγησης: 07/02/2003  
(73) Δικαιούχος (οι): ΑΝΔΡΟΝΙΔΗΣ ΕΛΕΥΘΕΡΙΟΣ ΚΑΙ ΥΙΟΣ Ε.Ε.  
Αργους 20,17342 ΑΓΙΟΣ ΔΗΜΗΤΡΙΟΣ (ΑΤΤΙΚΗΣ), ΕΛΛΑΔΑ
- (54) Προσδιορισμός Αντικειμένου:** ΔΙΑΚΟΣΜΗΤΙΚΑ ΑΝΤΙΚΕΙΜΕΝΑ.

*Περισσότερα στοιχεία στην πρώτη δημοσίευση: ΕΔΒΙ (Τεύχος Β') ΟΚΤΩΒΡΙΟΥ/2002*

---

**(11) Αρ. Πιστοπ. Καταχώρησης Σχ. ή Υπ.:6001437**

(21) Αριθμός Αίτησης Σχ. ή Υπ.: 20020600119  
(15) Ημερομηνία Καταχώρησης: 08/05/2002  
(47) Ημερομηνία Χορήγησης: 07/02/2003  
(73) Δικαιούχος (οι):  
BOEHRINGER INGELHEIM PHARMACEUTICALS INC  
900 Ridgebury Road,06877 RIDGEFIELD-CONNECTICUT,  
ΗΝΩΜΕΝΕΣ ΠΟΛΙΤΕΙΕΣ ΤΗΣ ΑΜΕΡΙΚΗΣ

(54) Προσδιορισμός Αντικειμένου: ΔΙΑΦΑΝΕΣ Η ΗΜΙΔΙΑΦΑΝΕΣ ΣΥΓΚΟΛΛΗΤΙΚΟ ΕΠΙΘΕΜΑ ΜΕ ΧΑΛΚΙΝΟ Η ΜΕΤΑΛΛΙΚΟ ΕΝΘΕΤΟ ΚΑΙ ΜΕ Η ΧΩΡΙΣ ΑΦΑΙΡΟΥΜΕΝΟ ΑΔΙΑΦΑΝΕΣ ΠΟΛΥΣΤΡΩΜΑ

---

---

*Περισσότερα στοιχεία στην πρώτη δημοσίευση: ΕΛΒΙ (Τεύχος Β') ΟΚΤΩΒΡΙΟΥ/2002*

---

---

---

**(11) Αρ. Πιστοπ. Καταχώρησης Σχ. ή Υπ.:6001438**

(21) Αριθμός Αίτησης Σχ. ή Υπ.: 20020600120  
(15) Ημερομηνία Καταχώρησης: 13/05/2002  
(47) Ημερομηνία Χορήγησης: 07/02/2003  
(73) Δικαιούχος (οι):  
1)MONDRAGON TELECOMMUNICATIONS, S.L.  
C/de la Fila, Parcela 1 Poligono Industrial del Mediterra-  
neo,46550 ALBUIXECH (VALENCIA), ΙΣΠΑΝΙΑ  
2)KUNT ELEKTRONIK SAN. & TIC. A.S.  
ORGANIZE SANAYI BOLGESI TURGUT OZL CD.  
NO.216,34670 IKITELLI INSTABUL, ΤΟΥΡΚΙΑ

(54) Προσδιορισμός Αντικειμένου: ΣΥΝΔΕΤΙΚΟ ΤΕΡΜΑΤΙΚΟ

---

---

*Περισσότερα στοιχεία στην πρώτη δημοσίευση: ΕΛΒΙ (Τεύχος Β') ΟΚΤΩΒΡΙΟΥ/2002*

---

---

---

**(11) Αρ. Πιστοπ. Καταχώρησης Σχ. ή Υπ.:6001439**

(21) Αριθμός Αίτησης Σχ. ή Υπ.: 20020600121  
(15) Ημερομηνία Καταχώρησης: 16/05/2002  
(47) Ημερομηνία Χορήγησης: 07/02/2003  
(73) Δικαιούχος (οι):  
ΖΑΦΕΙΡΟΠΟΥΛΟΣ ΠΑΝΑΓΙΩΤΗΣ ΓΡΗΓΟΡΗΣ  
Παπαναστασίου 94,12462 ΧΑΙΔΑΡΙ (ΑΤΤΙΚΗΣ), ΕΛΛΑΔΑ

(54) Προσδιορισμός Αντικειμένου: ΠΡΟΦΙΛ ΑΛΟΥΜΙΝΙΟΥ

---

---

*Περισσότερα στοιχεία στην πρώτη δημοσίευση: ΕΛΒΙ (Τεύχος Β') ΟΚΤΩΒΡΙΟΥ/2002*

---

---

---

**(11) Αρ. Πιστοπ. Καταχώρησης Σχ. ή Υπ.:6001440**

(21) Αριθμός Αίτησης Σχ. ή Υπ.: 20020600122  
(15) Ημερομηνία Καταχώρησης: 16/05/2002  
(47) Ημερομηνία Χορήγησης: 07/02/2003  
(73) Δικαιούχος (οι):  
ΖΑΦΕΙΡΟΠΟΥΛΟΣ ΠΑΝΑΓΙΩΤΗΣ ΓΡΗΓΟΡΗΣ  
Παπαναστασίου 94,12462 ΧΑΙΔΑΡΙ (ΑΤΤΙΚΗΣ), ΕΛΛΑΔΑ

(54) Προσδιορισμός Αντικειμένου: ΠΡΟΦΙΛ ΑΛΟΥΜΙΝΙΟΥ

---

---

*Περισσότερα στοιχεία στην πρώτη δημοσίευση: ΕΛΒΙ (Τεύχος Β') ΟΚΤΩΒΡΙΟΥ/2002*

---

---

---

**(11) Αρ. Πιστοπ. Καταχώρησης Σχ. ή Υπ.:6001441**

(21) Αριθμός Αίτησης Σχ. ή Υπ.: 20020600123  
(15) Ημερομηνία Καταχώρησης: 16/05/2002  
(47) Ημερομηνία Χορήγησης: 07/02/2003  
(73) Δικαιούχος (οι):  
ALUMINCO A.E.  
Αγ.Αθανάσιος, ΑΝΟΙΞΗ,14565 ΑΓΙΟΣ ΣΤΕΦΑΝΟΣ  
(ΑΤΤΙΚΗΣ), ΕΛΛΑΔΑ

(54) Προσδιορισμός Αντικειμένου: ΑΝΟΙΓΟΜΕΝΑ ΠΡΟΦΙΛΑ

---

---

*Περισσότερα στοιχεία στην πρώτη δημοσίευση: ΕΛΒΙ (Τεύχος Β') ΟΚΤΩΒΡΙΟΥ/2002*

---

---

---

**(11) Αρ. Πιστοπ. Καταχώρησης Σχ. ή Υπ.:6001442**

(21) Αριθμός Αίτησης Σχ. ή Υπ.: 20020600124  
(15) Ημερομηνία Καταχώρησης: 16/05/2002  
(47) Ημερομηνία Χορήγησης: 07/02/2003  
(73) Δικαιούχος (οι): ALUMINCO A.E.  
Αγιος Αθανάσιος, ΑΝΟΙΞΗ,14565 ΑΓΙΟΣ ΣΤΕΦΑΝΟΣ  
(ΑΤΤΙΚΗΣ), ΕΛΛΑΔΑ  
(54) Προσδιορισμός Αντικειμένου: ΣΥΡΟΜΕΝΑ ΠΡΟΦΙΛ

---

*Περισσότερα στοιχεία στην πρώτη δημοσίευση: ΕΛΒΙ (Τεύχος Β') ΟΚΤΩΒΡΙΟΥ/2002*

---

---

**(11) Αρ. Πιστοπ. Καταχώρησης Σχ. ή Υπ.:6001443**

(21) Αριθμός Αίτησης Σχ. ή Υπ.: 20020600125  
(15) Ημερομηνία Καταχώρησης: 16/05/2002  
(47) Ημερομηνία Χορήγησης: 07/02/2003  
(73) Δικαιούχος (οι): ALUMINCO A.E.  
Αγιος Αθανάσιος, ΑΝΟΙΞΗ,14565 ΑΓΙΟΣ ΣΤΕΦΑΝΟΣ  
(ΑΤΤΙΚΗΣ), ΕΛΛΑΔΑ  
(54) Προσδιορισμός Αντικειμένου: ΘΕΡΜΟΔΙΑΚΟΠΤΟΜΕΝΑ ΠΡΟΦΙΛ

---

*Περισσότερα στοιχεία στην πρώτη δημοσίευση: ΕΛΒΙ (Τεύχος Β') ΟΚΤΩΒΡΙΟΥ/2002*

---

---

**(11) Αρ. Πιστοπ. Καταχώρησης Σχ. ή Υπ.:6001444**

(21) Αριθμός Αίτησης Σχ. ή Υπ.: 20020600126  
(15) Ημερομηνία Καταχώρησης: 20/05/2002  
(47) Ημερομηνία Χορήγησης: 07/02/2003  
(73) Δικαιούχος (οι): COLGATE PALMOLIVE COMPANY  
300 Park Avenue,10022 NEW YORK, ΗΝΩΜΕΝΕΣ  
ΠΟΛΙΤΕΙΕΣ ΤΗΣ ΑΜΕΡΙΚΗΣ  
ΦΙΛΑΔΗ  
(54) Προσδιορισμός Αντικειμένου:

---

*Περισσότερα στοιχεία στην πρώτη δημοσίευση: ΕΛΒΙ (Τεύχος Β') ΟΚΤΩΒΡΙΟΥ/2002*

---

---

**(11) Αρ. Πιστοπ. Καταχώρησης Σχ. ή Υπ.:6001445**

(21) Αριθμός Αίτησης Σχ. ή Υπ.: 20020600127  
(15) Ημερομηνία Καταχώρησης: 21/05/2002  
(47) Ημερομηνία Χορήγησης: 07/02/2003  
(73) Δικαιούχος (οι): ΓΙΑΝΝΙΚΟΣ ΚΩΝΣΤΑΝΤΙΝΟΥ ΒΑΣΙΛΕΙΟΣ  
Πλαπούτα 78,14121 ΗΡΑΚΛΕΙΟ (ΑΤΤΙΚΗΣ), ΕΛΛΑΔΑ  
(54) Προσδιορισμός Αντικειμένου: ΣΚΑΦΟΣ

---

*Περισσότερα στοιχεία στην πρώτη δημοσίευση: ΕΛΒΙ (Τεύχος Β') ΟΚΤΩΒΡΙΟΥ/2002*

---

---

**(11) Αρ. Πιστοπ. Καταχώρησης Σχ. ή Υπ.:6001446**

(21) Αριθμός Αίτησης Σχ. ή Υπ.: 20020600128  
(15) Ημερομηνία Καταχώρησης: 23/05/2002  
(47) Ημερομηνία Χορήγησης: 07/02/2003  
(73) Δικαιούχος (οι): ΠΑΝΑΓΙΩΤΗΣ ΣΠ.ΔΑΚΟΣ ΑΝΩΝΥΜΟΣ  
ΒΙΟΜΗΧΑΝΙΚΗ ΚΑΙ ΕΜΠΟΡΙΚΗ ΕΤΑΙΡΕΙΑ  
ΖΥΜΑΡΙΚΩΝ ΚΑΙ ΤΡΟΦΙΜΩΝ με διακριτικό τίτλο "  
ΗΛΙΟΣ" Ή "ROSOL" Ή ΒΙΟΜΗΧΑΝΙΑ ΖΥΜΑΡΙΚΩΝ  
ROSOL  
11ο χλμ. Ε.Ο. Αθηνών-Λαμίας,14452 ΜΕΤΑΜΟΡΦΩΣΗ  
(ΑΤΤΙΚΗΣ), ΕΛΛΑΔΑ  
(54) Προσδιορισμός Αντικειμένου: ΣΥΣΚΕΥΑΣΙΕΣ ΖΥΜΑΡΙΚΩΝ

---

*Περισσότερα στοιχεία στην πρώτη δημοσίευση: ΕΛΒΙ (Τεύχος Β') ΟΚΤΩΒΡΙΟΥ/2002*

---

---

**(11) Αρ. Πιστοπ. Καταχώρησης Σχ. ή Υπ.:6001447**

(21) Αριθμός Αίτησης Σχ. ή Υπ.: 20020600129  
(15) Ημερομηνία Καταχώρησης: 24/05/2002  
(47) Ημερομηνία Χορήγησης: 07/02/2003  
(73) Δικαιούχος (οι): ΔΙΓΥΠΤΙΑΔΗΣ ΓΕΩΡΓΙΟΥ ΧΑΡΑΛΑΜΠΟΣ  
Αλ. Παναγούλη 66,14234 ΝΕΑ ΙΩΝΙΑ (ΑΤΤΙΚΗΣ),  
ΕΛΛΑΔΑ  
**(54) Προσδιορισμός Αντικειμένου:** ΚΕΝΤΗΜΑΤΑ ΜΗΧΑΝΗΣ ΣΕ ΟΡΓΑΝΤΙΝΑ ΠΟΛΥΕΣΤΕΡΙΚΗ

---

*Περισσότερα στοιχεία στην πρώτη δημοσίευση: ΕΛΒΙ (Τεύχος Β') ΟΚΤΩΒΡΙΟΥ/2002*

---

---

**(11) Αρ. Πιστοπ. Καταχώρησης Σχ. ή Υπ.:6001448**

(21) Αριθμός Αίτησης Σχ. ή Υπ.: 20020600130  
(15) Ημερομηνία Καταχώρησης: 24/05/2002  
(47) Ημερομηνία Χορήγησης: 07/02/2003  
(73) Δικαιούχος (οι): ΧΑΤΖΗΓΑΒΡΙΗΛ ΓΕΩΡΓΙΟΣ ΚΑΙ ΣΙΑ Ο.Ε.  
Σουρή 14,12131 ΠΕΡΙΣΤΕΡΙ (ΑΤΤΙΚΗΣ), ΕΛΛΑΔΑ  
**(54) Προσδιορισμός Αντικειμένου:** ΦΩΤΙΣΤΙΚΑ ΠΑΛΑΙΟΥ ΤΥΠΟΥ

---

*Περισσότερα στοιχεία στην πρώτη δημοσίευση: ΕΛΒΙ (Τεύχος Β') ΟΚΤΩΒΡΙΟΥ/2002*

---

---

**(11) Αρ. Πιστοπ. Καταχώρησης Σχ. ή Υπ.:6001449**

(21) Αριθμός Αίτησης Σχ. ή Υπ.: 20020600131  
(15) Ημερομηνία Καταχώρησης: 24/05/2002  
(47) Ημερομηνία Χορήγησης: 07/02/2003  
(73) Δικαιούχος (οι): ΧΑΤΖΗΓΑΒΡΙΗΛ ΓΕΩΡΓΙΟΣ ΚΑΙ ΣΙΑ Ο.Ε.  
Σουρή 14,12131 ΠΕΡΙΣΤΕΡΙ (ΑΤΤΙΚΗΣ), ΕΛΛΑΔΑ  
**(54) Προσδιορισμός Αντικειμένου:** ΦΩΤΙΣΤΙΚΑ ΠΑΛΑΙΟΥ ΤΥΠΟΥ

---

*Περισσότερα στοιχεία στην πρώτη δημοσίευση: ΕΛΒΙ (Τεύχος Β') ΟΚΤΩΒΡΙΟΥ/2002*

---

---

**(11) Αρ. Πιστοπ. Καταχώρησης Σχ. ή Υπ.:6001450**

(21) Αριθμός Αίτησης Σχ. ή Υπ.: 20020600132  
(15) Ημερομηνία Καταχώρησης: 24/05/2002  
(47) Ημερομηνία Χορήγησης: 07/02/2003  
(73) Δικαιούχος (οι): ΧΑΤΖΗΓΑΒΡΙΗΛ ΓΕΩΡΓΙΟΣ ΚΑΙ ΣΙΑ Ο.Ε.  
Σουρή 14,12131 ΠΕΡΙΣΤΕΡΙ (ΑΤΤΙΚΗΣ), ΕΛΛΑΔΑ  
**(54) Προσδιορισμός Αντικειμένου:** ΦΩΤΙΣΤΙΚΑ ΠΑΛΑΙΟΥ ΤΥΠΟΥ

---

*Περισσότερα στοιχεία στην πρώτη δημοσίευση: ΕΛΒΙ (Τεύχος Β') ΟΚΤΩΒΡΙΟΥ/2002*

---

---

**(11) Αρ. Πιστοπ. Καταχώρησης Σχ. ή Υπ.:6001451**

(21) Αριθμός Αίτησης Σχ. ή Υπ.: 20020600133  
(15) Ημερομηνία Καταχώρησης: 24/05/2002  
(47) Ημερομηνία Χορήγησης: 07/02/2003  
(73) Δικαιούχος (οι): ΧΑΤΖΗΓΑΒΡΙΗΛ ΓΕΩΡΓΙΟΣ ΚΑΙ ΣΙΑ Ο.Ε.  
Σουρή 14,12131 ΠΕΡΙΣΤΕΡΙ (ΑΤΤΙΚΗΣ), ΕΛΛΑΔΑ  
**(54) Προσδιορισμός Αντικειμένου:** ΦΩΤΙΣΤΙΚΑ ΠΑΛΑΙΟΥ ΤΥΠΟΥ

---

*Περισσότερα στοιχεία στην πρώτη δημοσίευση: ΕΛΒΙ (Τεύχος Β') ΟΚΤΩΒΡΙΟΥ/2002*

---

---

**(11) Αρ. Πιστοπ. Καταχώρησης Σχ. ή Υπ.:6001452**

- (21) Αριθμός Αίτησης Σχ. ή Υπ.: 20020600134  
(15) Ημερομηνία Καταχώρησης: 24/05/2002  
(47) Ημερομηνία Χορήγησης: 07/02/2003  
(73) Δικαιούχος (οι): ΑΦΟΙ Π. ΚΥΡΙΑΗ ΑΒΕΕ με διακριτικό τίτλο F & K GROUP  
Α.Ε.  
Κνωσσού 62 62,12242 ΑΙΓ ΑΛΛΕΩ (ΑΤΤΙΚΗΣ), ΕΛΛΑΔΑ
- (54) Προσδιορισμός Αντικειμένου: ΣΤΑΣΗ ΣΤΕΓΑΣΤΡΟ ΑΝΑΜΟΝΗΣ ΜΕΣΩΝ ΜΑΖΙΚΗΣ ΜΕΤΑΦΟΡΑΣ
- 
- 

*Περισσότερα στοιχεία στην πρώτη δημοσίευση: ΕΛΒΙ (Τεύχος Β') ΟΚΤΩΒΡΙΟΥ/2002*

---

---

---

**(11) Αρ. Πιστοπ. Καταχώρησης Σχ. ή Υπ.:6001453**

- (21) Αριθμός Αίτησης Σχ. ή Υπ.: 20020600135  
(15) Ημερομηνία Καταχώρησης: 23/05/2002  
(47) Ημερομηνία Χορήγησης: 07/02/2003  
(73) Δικαιούχος (οι): FOLLI FOLLIE ΑΒΕΕ  
Υμηττού 221-223,11632 ΑΘΗΝΑ (ΑΤΤΙΚΗΣ), ΕΛΛΑΔΑ
- (54) Προσδιορισμός Αντικειμένου: ΡΟΛΟΙ ΑΠΛΟ Η ΜΕ ΧΡΟΝΟΓΡΑΦΟ ΚΑΙ ΗΜΕΡΟΜΗΝΙΑ, ΜΕ ΛΟΥΡΑΚΙ ΚΑΙ ΜΕ ΒΙΔΩΤΗ ΣΤΕΦΑΝΗ ΜΕ ΔΥΟ ΣΕΙΡΕΣ ΖΙΡΓΚΟΝ ΠΕΤΡΕΣ. ΤΟ ΛΟΥΡΑΚΙ ΚΑΙ Η ΣΤΕΦΑΝΗ ΕΧΟΥΝ ΤΗ ΔΥΝΑΤΟΤΗΤΑ ΝΑ ΑΛΛΑΞΟΥΝ ΜΕ ΑΛΛΑ ΔΙΑΦΟΡΕΤΙΚΩΝ ΧΡΩΜΑΤΙΣΜΩΝ.
- 
- 

*Περισσότερα στοιχεία στην πρώτη δημοσίευση: ΕΛΒΙ (Τεύχος Β') ΟΚΤΩΒΡΙΟΥ/2002*

---

---

---

**(11) Αρ. Πιστοπ. Καταχώρησης Σχ. ή Υπ.:6001454**

- (21) Αριθμός Αίτησης Σχ. ή Υπ.: 20020600139  
(15) Ημερομηνία Καταχώρησης: 27/05/2002  
(47) Ημερομηνία Χορήγησης: 07/02/2003  
(73) Δικαιούχος (οι): TTS SHIPS EQUIPMENT AB  
Kampegatan 3,4ΟΚΤΩΒΡΙΟΥ4 GÖTEBORG, ΣΟΥΗΔΙΑ
- (54) Προσδιορισμός Αντικειμένου: ΤΡΙΠΟΔΟ ΓΙΑ ΡΥΜΟΥΛΚΟΥΜΕΝΟ
- 
- 

*Περισσότερα στοιχεία στην πρώτη δημοσίευση: ΕΛΒΙ (Τεύχος Β') ΟΚΤΩΒΡΙΟΥ/2002*

---

---

---

**(11) Αρ. Πιστοπ. Καταχώρησης Σχ. ή Υπ.:6001455**

- (21) Αριθμός Αίτησης Σχ. ή Υπ.: 20020600140  
(15) Ημερομηνία Καταχώρησης: 27/05/2002  
(47) Ημερομηνία Χορήγησης: 07/02/2003  
(73) Δικαιούχος (οι): DAIKIN INDUSTRIES LIMITED  
Umeda Center Building 4-12, Nakazaki-Nishi 2-Chome, Kita-  
Ku,Osaka-Shi, Osaka-fu, OSAKA, ΙΑΠΩΝΙΑ
- (54) Προσδιορισμός Αντικειμένου: ΣΥΜΠΥΚΝΩΤΗΣ ΑΕΡΟΣ - ΚΑΘΑΡΙΣΤΗΣ ΑΕΡΟΣ
- 
- 

*Περισσότερα στοιχεία στην πρώτη δημοσίευση: ΕΛΒΙ (Τεύχος Β') ΟΚΤΩΒΡΙΟΥ/2002*

---

---

---

**(11) Αρ. Πιστοπ. Καταχώρησης Σχ. ή Υπ.:6001456**

- (21) Αριθμός Αίτησης Σχ. ή Υπ.: 20020600141  
(15) Ημερομηνία Καταχώρησης: 28/05/2002  
(47) Ημερομηνία Χορήγησης: 07/02/2003  
(73) Δικαιούχος (οι): ΑΦΟΙ Ν. ΒΑΛΑΒΑΝΗ - ΒΙΟΜΗΧΑΝΙΑ ΥΑΛΟΥ Α.Ε.  
Φαρσάλων 109,413 35 ΛΑΡΙΣΑ, ΕΛΛΑΔΑ
- (54) Προσδιορισμός Αντικειμένου: ΦΙΑΛΗ ΓΥΑΛΙΝΗ
- 
- 

*Περισσότερα στοιχεία στην πρώτη δημοσίευση: ΕΛΒΙ (Τεύχος Β') ΟΚΤΩΒΡΙΟΥ/2002*

---

---



---

**(11) Αρ. Πιστοπ. Καταχώρησης Σχ. ή Υπ.:6001457**

- (21) Αριθμός Αίτησης Σχ. ή Υπ.: 20020600142  
(15) Ημερομηνία Καταχώρησης: 29/05/2002  
(47) Ημερομηνία Χορήγησης: 07/02/2003  
(73) Δικαιούχος (οι): 1)BRETON Ε.Π.Ε.  
Αχαΐας 2 και Τροιζηνίας,15464 ΚΗΦΙΣΙΑ (ΑΤΤΙΚΗΣ),  
ΕΛΛΑΔΑ  
2)PRAIA ARTICLES TEXTILS S.A.  
Pasaje Corominas S/N,08540 CENTELLES (BARCELONA),  
ΙΣΠΑΝΙΑ
- (54) Προσδιορισμός Αντικειμένου:** ΥΦΑΣΜΑ ΜΕ ΕΛΕΦΑΝΤΑΚΙΑ ΚΑΙ ΚΥΚΛΟΥΣ
- 
- 

*Περισσότερα στοιχεία στην πρώτη δημοσίευση: ΕΔΒΙ (Τεύχος Β΄) ΟΚΤΩΒΡΙΟΥ/2002*

---

---

---

**(11) Αρ. Πιστοπ. Καταχώρησης Σχ. ή Υπ.:6001458**

- (21) Αριθμός Αίτησης Σχ. ή Υπ.: 20020600143  
(15) Ημερομηνία Καταχώρησης: 29/05/2002  
(47) Ημερομηνία Χορήγησης: 07/02/2003  
(73) Δικαιούχος (οι): 1)ΧΡΙΣΤΟΠΟΥΛΟΥ ΑΙΚΑΤΕΡΙΝΗ  
Καρυάτιδων 20,11742 ΑΘΗΝΑ (ΑΤΤΙΚΗΣ), ΕΛΛΑΔΑ  
2)ΑΞΙΩΤΗ ΒΙΡΓΙΝΙΑ  
Βασ. Γεωργίου 34-50,16673 ΒΟΥΛΑ (ΑΤΤΙΚΗΣ), ΕΛΛΑ-  
ΔΑ
- (54) Προσδιορισμός Αντικειμένου:** ΦΩΤΙΣΤΙΚΟ
- 
- 

*Περισσότερα στοιχεία στην πρώτη δημοσίευση: ΕΔΒΙ (Τεύχος Β΄) ΟΚΤΩΒΡΙΟΥ/2002*

---

---

---

**(11) Αρ. Πιστοπ. Καταχώρησης Σχ. ή Υπ.:6001459**

- (21) Αριθμός Αίτησης Σχ. ή Υπ.: 20020600144  
(15) Ημερομηνία Καταχώρησης: 30/05/2002  
(47) Ημερομηνία Χορήγησης: 07/02/2003  
(73) Δικαιούχος (οι): TASTYFOOD INDUSTRIES (S) PTE LTD.  
30 Tuas Avenue 12,639044 JURONG TOWN, ΣΙΝΓΚΑ-  
ΠΟΥΡΗ
- (54) Προσδιορισμός Αντικειμένου:** ΔΟΧΕΙΟ
- 
- 

*Περισσότερα στοιχεία στην πρώτη δημοσίευση: ΕΔΒΙ (Τεύχος Β΄) ΟΚΤΩΒΡΙΟΥ/2002*

---

---

---

**(11) Αρ. Πιστοπ. Καταχώρησης Σχ. ή Υπ.:6001460**

- (21) Αριθμός Αίτησης Σχ. ή Υπ.: 20020600145  
(15) Ημερομηνία Καταχώρησης: 31/05/2002  
(47) Ημερομηνία Χορήγησης: 07/02/2003  
(73) Δικαιούχος (οι): ΑΝΔΡΙΩΤΑΚΗΣ ΕΜΜΑΝΟΥΗΛ ΝΙΚΟΛΑΟΣ  
Δεργινό 24,10434 ΑΘΗΝΑ (ΑΤΤΙΚΗΣ), ΕΛΛΑΔΑ
- (54) Προσδιορισμός Αντικειμένου:** ΠΟΛΥΜΟΡΦΙΚΟ ΚΟΥΤΙ ΜΕΤΑΦΟΡΑΣ
- 
- 

*Περισσότερα στοιχεία στην πρώτη δημοσίευση: ΕΔΒΙ (Τεύχος Β΄) ΟΚΤΩΒΡΙΟΥ/2002*

---

---

---

**(11) Αρ. Πιστοπ. Καταχώρησης Σχ. ή Υπ.:6001461**

- (21) Αριθμός Αίτησης Σχ. ή Υπ.: 20020600146  
(15) Ημερομηνία Καταχώρησης: 31/05/2002  
(47) Ημερομηνία Χορήγησης: 07/02/2003  
(73) Δικαιούχος (οι): ΚΩΣΤΑΡΑΚΗΣ ΧΡΗΣΤΟΣ  
Οδός Θεσσαλονίκης, 27ον χλμ Θεσσαλονίκης-Ν.Μηχανιώ-  
νας,57019 ΝΕΟΙ ΕΠΙΒΑΤΕΣ (ΘΕΣΣΑΛΟΝΙΚΗΣ), ΕΛΛΑ-  
ΔΑ
- (54) Προσδιορισμός Αντικειμένου:** ΠΤΥΣΟΜΕΝΗ ΑΓΚΥΡΑ
- 
- 

*Περισσότερα στοιχεία στην πρώτη δημοσίευση: ΕΔΒΙ (Τεύχος Β΄) ΟΚΤΩΒΡΙΟΥ/2002*

---

---

---

**(11) Αρ. Πιστοπ. Καταχώρησης Σχ. ή Υπ.:6001462**

- (21) Αριθμός Αίτησης Σχ. ή Υπ.: 20020600147  
(15) Ημερομηνία Καταχώρησης: 31/05/2002  
(47) Ημερομηνία Χορήγησης: 07/02/2003  
(73) Δικαιούχος (οι): 1)HITACHI LTD.  
6 Kanda Surugadai 4-chome, Chiyoda-Ku,100 TOKYO, ΙΑΠΩΝΙΑ  
2)CANON KABUSHIKI KAISHA  
30-2, Shimomaruko 3-Chome, Ohta-Ku,146-8501 TOKYO, ΙΑΠΩΝΙΑ  
3)SANYO ELECTRIC CO., LTD  
5-5, Keihanhondori 2-Chome, Moriguchi-Shi, OSAKA-FU, ΙΑΠΩΝΙΑ  
4)SHARP KABUSHIKI KAISHA  
22-22 Nagaike-cho Abeno-ku, Osaka Shi, Osaka-Fu, OSAKA, ΙΑΠΩΝΙΑ  
5)VICTOR COMPANY OF JAPAN, LIMITED  
12, 3-Chome, Moriya-Cho, Kanagawa-Ku, YOKOHAMA, KANAGAWA-KEN, ΙΑΠΩΝΙΑ  
6)PIONEER CORPORATION  
4-1, Meguro 1-Chome, Meguro-Ku, TOKYO, ΙΑΠΩΝΙΑ  
7)PHOENIX TECHNOLOGIES K.K.  
1-3-1, Marunouchi, Chiyoda-Ku,100-0005 TOKYO, ΙΑΠΩΝΙΑ  
8)FUJITSU LIMITED  
1-1 Kamikodanaka 4-Chome, Nakahara-Ku, Kawasaki-Shi,211-8588 KANAGAWA, ΙΑΠΩΝΙΑ

**(54) Προσδιορισμός Αντικειμένου:** ΔΙΑΣΥΝΔΕΣΗ ΕΝΟΣ ΜΕΣΟΥ ΑΠΟΘΗΚΕΥΣΗΣ ΜΑΓΝΗΤΙΚΟΥ ΔΙΣΚΟΥ

---

---

*Περισσότερα στοιχεία στην πρώτη δημοσίευση: ΕΛΒΙ (Τεύχος Β') ΟΚΤΩΒΡΙΟΥ/2002*

---

---

---

**(11) Αρ. Πιστοπ. Καταχώρησης Σχ. ή Υπ.:6001463**

- (21) Αριθμός Αίτησης Σχ. ή Υπ.: 20020600148  
(15) Ημερομηνία Καταχώρησης: 31/05/2002  
(47) Ημερομηνία Χορήγησης: 07/02/2003  
(73) Δικαιούχος (οι): ΠΟΤΟΠΟΪΑ ΠΙΛΑΒΑΣ Α.Β.Ε.Ε.  
Παλαιά Εθνική Οδός 31,26500 ΠΑΤΡΑ (ΑΧΑΪΑΣ), ΕΛΛΑΔΑ

**(54) Προσδιορισμός Αντικειμένου:** ΦΙΛΛΗ

---

---

*Περισσότερα στοιχεία στην πρώτη δημοσίευση: ΕΛΒΙ (Τεύχος Β') ΟΚΤΩΒΡΙΟΥ/2002*

---

---

---

**(11) Αρ. Πιστοπ. Καταχώρησης Σχ. ή Υπ.:6001464**

- (21) Αριθμός Αίτησης Σχ. ή Υπ.: 20020600149  
(15) Ημερομηνία Καταχώρησης: 31/05/2002  
(47) Ημερομηνία Χορήγησης: 07/02/2003  
(73) Δικαιούχος (οι): 1)HITACHI LTD.  
6 Kanda Surugadai 4-chome, Chiyoda-Ku,100 TOKYO, ΙΑΠΩΝΙΑ  
2)CANON KABUSHIKI KAISHA  
30-2, Shimomaruko 3-Chome, Ohta-Ku,146-8501 TOKYO, ΙΑΠΩΝΙΑ  
3)SANYO ELECTRIC CO., LTD  
5-5, Keihanhondori 2-Chome, Moriguchi-Shi, OSAKA-FU, ΙΑΠΩΝΙΑ  
4)SHARP KABUSHIKI KAISHA  
22-22 Nagaike-cho Abeno-ku, Osaka Shi, Osaka-Fu, OSAKA, ΙΑΠΩΝΙΑ  
5)VICTOR COMPANY OF JAPAN, LIMITED  
12, 3-Chome, Moriya-Cho, Kanagawa-Ku, YOKOHAMA, KANAGAWA-KEN, ΙΑΠΩΝΙΑ  
6)PIONEER CORPORATION  
4-1, Meguro 1-Chome, Meguro-Ku, TOKYO, ΙΑΠΩΝΙΑ  
7)PHOENIX TECHNOLOGIES K.K.  
1-3-1, Marunouchi, Chiyoda-Ku,100-0005 TOKYO, ΙΑΠΩΝΙΑ  
8)FUJITSU LIMITED  
1-1, Kamikodanaka, 4-chome, Nakahara-Ku, Kawasaki-Shi,211-8588 KANAGAWA, ΙΑΠΩΝΙΑ

**(54) Προσδιορισμός Αντικειμένου:** ΜΕΣΟΝ ΑΠΟΘΗΚΕΥΣΗΣ ΜΑΓΝΗΤΙΚΟΥ ΔΙΣΚΟΥ

---

---

*Περισσότερα στοιχεία στην πρώτη δημοσίευση: ΕΛΒΙ (Τεύχος Β') ΟΚΤΩΒΡΙΟΥ/2002*

---

---

---

**(11) Αρ. Πιστοπ. Καταχώρησης Σχ. ή Υπ.:6001465**

- (21) Αριθμός Αίτησης Σχ. ή Υπ.: 20020600150  
(15) Ημερομηνία Καταχώρησης: 03/06/2002  
(47) Ημερομηνία Χορήγησης: 07/02/2003  
(73) Δικαιούχος (οι): ΚΕΡΚΥΡΑΙΚΗ ΠΙΟΤΟΠΟΙΪΑ Ε&Α ΜΑΥΡΟΜΜΑΤΗΣ Ο.Ε.  
Εθν. Παλαιοκαστρίτσας Φέλεκα, 49083 ΣΚΡΙΠΕΡΟ (ΚΕΡ-  
ΚΥΡΑΣ), ΕΛΛΑΔΑ
- (54) Προσδιορισμός Αντικειμένου: ΦΙΛΛΗ
- 

*Περισσότερα στοιχεία στην πρώτη δημοσίευση: ΕΔΒΙ (Τεύχος Β') ΝΟΕΜΒΡΙΟΥ/2002*

---

---

**(11) Αρ. Πιστοπ. Καταχώρησης Σχ. ή Υπ.:6001466**

- (21) Αριθμός Αίτησης Σχ. ή Υπ.: 20020600151  
(15) Ημερομηνία Καταχώρησης: 04/06/2002  
(47) Ημερομηνία Χορήγησης: 07/02/2003  
(73) Δικαιούχος (οι): 1) COLGATE PALMOLIVE COMPANY  
300 Park Avenue, 10022 New York, N.Y., ΗΝΩΜΕΝΕΣ  
ΠΟΛΙΤΕΙΕΣ ΤΗΣ ΑΜΕΡΙΚΗΣ  
2) McDOUGALL J. GREGORY  
5-C Taichi Court, 132 Austin Road, KOWLOON, ΧΟΝΓΚ  
ΚΟΝΓΚ
- (54) Προσδιορισμός Αντικειμένου: ΗΛΕΚΤΡΙΚΗ ΟΔΟΝΤΟΒΟΥΡΤΣΑ
- 

*Περισσότερα στοιχεία στην πρώτη δημοσίευση: ΕΔΒΙ (Τεύχος Β') ΝΟΕΜΒΡΙΟΥ/2002*

---

---

**(11) Αρ. Πιστοπ. Καταχώρησης Σχ. ή Υπ.:6001467**

- (21) Αριθμός Αίτησης Σχ. ή Υπ.: 20020600152  
(15) Ημερομηνία Καταχώρησης: 05/06/2002  
(47) Ημερομηνία Χορήγησης: 07/02/2003  
(73) Δικαιούχος (οι): ΜΑΝΟΥΣΟΠΟΥΛΟΥ ΔΗΜΗΤΡΙΟΥ ΙΩΑΝΝΑ  
Ελ Αλαμειν 79, 14231 ΝΕΑ ΙΩΝΙΑ (ΑΤΤΙΚΗΣ), ΕΛΛΑΔΑ
- (54) Προσδιορισμός Αντικειμένου: ΧΕΙΡΟΠΟΙΗΤΕΣ ΠΑΝΙΝΕΣ ΚΟΥΚΛΙΤΣΕΣ
- 

*Περισσότερα στοιχεία στην πρώτη δημοσίευση: ΕΔΒΙ (Τεύχος Β') ΝΟΕΜΒΡΙΟΥ/2002*

---

---

**(11) Αρ. Πιστοπ. Καταχώρησης Σχ. ή Υπ.:6001468**

- (21) Αριθμός Αίτησης Σχ. ή Υπ.: 20020600153  
(15) Ημερομηνία Καταχώρησης: 05/06/2002  
(47) Ημερομηνία Χορήγησης: 07/02/2003  
(73) Δικαιούχος (οι): ΜΑΝΟΥΣΟΠΟΥΛΟΥ ΔΗΜΗΤΡΙΟΥ ΙΩΑΝΝΑ  
Ελ Αλαμειν 79, 14231 ΝΕΑ ΙΩΝΙΑ (ΑΤΤΙΚΗΣ), ΕΛΛΑΔΑ
- (54) Προσδιορισμός Αντικειμένου: ΠΑΤΡΟΝ ΓΙΑ ΧΕΙΡΟΠΟΙΗΤΕΣ ΠΑΝΙΝΕΣ ΚΟΥΚΛΕΣ
- 

*Περισσότερα στοιχεία στην πρώτη δημοσίευση: ΕΔΒΙ (Τεύχος Β') ΝΟΕΜΒΡΙΟΥ/2002*

---

---

**(11) Αρ. Πιστοπ. Καταχώρησης Σχ. ή Υπ.:6001469**

- (21) Αριθμός Αίτησης Σχ. ή Υπ.: 20020600154  
(15) Ημερομηνία Καταχώρησης: 05/06/2002  
(47) Ημερομηνία Χορήγησης: 07/02/2003  
(73) Δικαιούχος (οι): BLACK & DECKER INC.  
Drummond Plaza Office Park, 1423 Kirkwood Highway, New-  
ark, 19711 Delaware, ΗΝΩΜΕΝΕΣ ΠΟΛΙΤΕΙΕΣ ΤΗΣ  
ΑΜΕΡΙΚΗΣ
- (54) Προσδιορισμός Αντικειμένου: ΔΡΑΠΑΝΟ ΜΕ ΣΤΡΕΦΟΜΕΝΗ ΚΕΦΑΛΗ ΔΙΑΤΡΗΣΕΩΣ
- 

*Περισσότερα στοιχεία στην πρώτη δημοσίευση: ΕΔΒΙ (Τεύχος Β') ΝΟΕΜΒΡΙΟΥ/2002*

---

---

**(11) Αρ. Πιστοπ. Καταχώρησης Σχ. ή Υπ.:6001470**

- (21) Αριθμός Αίτησης Σχ. ή Υπ.: 20020600155  
(15) Ημερομηνία Καταχώρησης: 06/06/2002  
(47) Ημερομηνία Χορήγησης: 07/02/2003  
(73) Δικαιούχος (οι): ΚΑΡΟΥΜΠΙΑΣ ΚΩΝΣΤΑΝΤΙΝΟΥ ΓΕΩΡΓΙΟΣ  
Καπαδοκίας 3,15236 ΝΕΑ ΠΕΝΤΕΛΗ (ΑΤΤΙΚΗΣ),  
ΕΛΛΑΔΑ
- (54) Προσδιορισμός Αντικειμένου: ΣΥΣΤΗΜΑ ΠΡΟΦΙΛ ΑΛΟΥΜΙΝΙΟΥ ΑΠΟ ΠΡΟΦΙΛ  
ΑΛΟΥΜΙΝΙΟΥ ΓΙΑ ΑΝΟΙΓΟΜΕΝΕΣ ΘΥΡΕΣ ΚΑΙ  
ΠΑΡΑΘΥΡΑ
- 

*Περισσότερα στοιχεία στην πρώτη δημοσίευση: ΕΔΒΙ (Τεύχος Β') ΝΟΕΜΒΡΙΟΥ/2002*

---

---

**(11) Αρ. Πιστοπ. Καταχώρησης Σχ. ή Υπ.:6001471**

- (21) Αριθμός Αίτησης Σχ. ή Υπ.: 20020600156  
(15) Ημερομηνία Καταχώρησης: 06/06/2002  
(47) Ημερομηνία Χορήγησης: 07/02/2003  
(73) Δικαιούχος (οι): ΚΑΡΟΥΜΠΙΑΣ ΚΩΝΣΤΑΝΤΙΝΟΥ ΓΕΩΡΓΙΟΣ  
Καπαδοκίας 3,15236 ΝΕΑ ΠΕΝΤΕΛΗ (ΑΤΤΙΚΗΣ),  
ΕΛΛΑΔΑ
- (54) Προσδιορισμός Αντικειμένου: ΣΥΣΤΗΜΑ ΑΛΟΥΜΙΝΙΟΥ ΑΠΟ ΠΡΟΦΙΛ ΑΛΟΥΜΙΝΙΟΥ ΓΙΑ ΣΥΡΟΜΕΝΕΣ ΘΥΡΕΣ ΚΑΙ ΠΑΡΑΘΥΡΑ
- 

*Περισσότερα στοιχεία στην πρώτη δημοσίευση: ΕΔΒΙ (Τεύχος Β') ΝΟΕΜΒΡΙΟΥ/2002*

---

---

**(11) Αρ. Πιστοπ. Καταχώρησης Σχ. ή Υπ.:6001472**

- (21) Αριθμός Αίτησης Σχ. ή Υπ.: 20020600157  
(15) Ημερομηνία Καταχώρησης: 06/06/2002  
(47) Ημερομηνία Χορήγησης: 07/02/2003  
(73) Δικαιούχος (οι): ALARIS MEDICAL SYSTEMS, INC.  
10221 Wateridge Circle, Building A,92121 San Diego, Cali-  
fornia, ΗΝΩΜΕΝΕΣ ΠΟΛΙΤΕΙΕΣ ΤΗΣ ΑΜΕΡΙΚΗΣ
- (54) Προσδιορισμός Αντικειμένου: ΠΕΡΙΕΚΤΗΣ ΦΑΡΜΑΚΕΥΤΙΚΟΥ ΥΓΡΟΥ
- 

*Περισσότερα στοιχεία στην πρώτη δημοσίευση: ΕΔΒΙ (Τεύχος Β') ΝΟΕΜΒΡΙΟΥ/2002*

---

---

**(11) Αρ. Πιστοπ. Καταχώρησης Σχ. ή Υπ.:6001473**

- (21) Αριθμός Αίτησης Σχ. ή Υπ.: 20020600158  
(15) Ημερομηνία Καταχώρησης: 07/06/2002  
(47) Ημερομηνία Χορήγησης: 07/02/2003  
(73) Δικαιούχος (οι): ΖΑΧΑΡΙΑΔΗΣ ΑΛΕΞΑΝΔΡΟΥ ΠΑΝΤΕΛΗΣ  
Συνταγματάρχη Φριζή 27,12131 ΠΕΡΙΣΤΕΡΙ (ΑΤΤΙΚΗΣ),  
ΕΛΛΑΔΑ
- (54) Προσδιορισμός Αντικειμένου: ΚΑΙΤΙ ΠΟΥ ΠΡΟΟΡΙΖΕΤΑΙ ΓΙΑ ΑΝΟΙΓΟΜΕΝΕΣ ΚΑΙ ΣΥΡΟΜΕΝΕΣ ΠΟΡΤΕΣ ΚΑΘΩΣ ΚΑΙ ΓΙΑ ΠΑΡΑΘΥΡΑ  
ΑΛΟΥΜΙΝΙΟΥ
- 

*Περισσότερα στοιχεία στην πρώτη δημοσίευση: ΕΔΒΙ (Τεύχος Β') ΝΟΕΜΒΡΙΟΥ/2002*

---

---

**(11) Αρ. Πιστοπ. Καταχώρησης Σχ. ή Υπ.:6001474**

- (21) Αριθμός Αίτησης Σχ. ή Υπ.: 20020600159  
(15) Ημερομηνία Καταχώρησης: 10/06/2002  
(47) Ημερομηνία Χορήγησης: 07/02/2003  
(73) Δικαιούχος (οι): FOLLI-FOLLIE ABEE  
Υμηττού 221-223,11632 ΑΘΗΝΑ (ΑΤΤΙΚΗΣ), ΕΛΛΑΔΑ
- (54) Προσδιορισμός Αντικειμένου: ΡΟΛΟΙ ΚΟΣΜΗΜΑ
- 

*Περισσότερα στοιχεία στην πρώτη δημοσίευση: ΕΔΒΙ (Τεύχος Β') ΝΟΕΜΒΡΙΟΥ/2002*

---

---

**(11) Αρ. Πιστοπ. Καταχώρησης Σχ. ή Υπ.:6001475**

(21) Αριθμός Αίτησης Σχ. ή Υπ.: 20020600160  
(15) Ημερομηνία Καταχώρησης: 13/06/2002  
(47) Ημερομηνία Χορήγησης: 07/02/2003  
(73) Δικαιούχος (οι): S.C. JOHNSON & SON INC.  
1525 Howe Street,53403 Racine, WI, ΗΝΩΜΕΝΕΣ  
ΠΟΛΙΤΕΙΕΣ ΤΗΣ ΑΜΕΡΙΚΗΣ  
**(54) Προσδιορισμός Αντικειμένου:** ΔΙΑΝΕΜΗΤΗΣ ΠΤΗΤΙΚΩΝ ΔΡΑΣΤΙΚΩΝ

---

*Περισσότερα στοιχεία στην πρώτη δημοσίευση: ΕΛΒΙ (Τεύχος Β') ΝΟΕΜΒΡΙΟΥ/2002*

---

---

**(11) Αρ. Πιστοπ. Καταχώρησης Σχ. ή Υπ.:6001476**

(21) Αριθμός Αίτησης Σχ. ή Υπ.: 20020600161  
(15) Ημερομηνία Καταχώρησης: 13/06/2002  
(47) Ημερομηνία Χορήγησης: 07/02/2003  
(73) Δικαιούχος (οι): JOSEPH E. SEAGRAM & SONS INC.  
375 Park Avenue,10152 NEW YORK, NEW YORK,  
ΗΝΩΜΕΝΕΣ ΠΟΛΙΤΕΙΕΣ ΤΗΣ ΑΜΕΡΙΚΗΣ  
**(54) Προσδιορισμός Αντικειμένου:** ΜΠΟΥΚΑΛΙ

---

*Περισσότερα στοιχεία στην πρώτη δημοσίευση: ΕΛΒΙ (Τεύχος Β') ΝΟΕΜΒΡΙΟΥ/2002*

---

---

**(11) Αρ. Πιστοπ. Καταχώρησης Σχ. ή Υπ.:6001477**

(21) Αριθμός Αίτησης Σχ. ή Υπ.: 20020600162  
(15) Ημερομηνία Καταχώρησης: 13/06/2002  
(47) Ημερομηνία Χορήγησης: 07/02/2003  
(73) Δικαιούχος (οι): SSL INTERNATIONAL PLC  
Toft Hall, KNUTSFORD,WA16 9PD CHESHIRE,  
ΗΝΩΜΕΝΟ ΒΑΣΙΛΕΙΟ (ΜΕΓΑΛΗ ΒΡΕΤΑΝΝΙΑ)  
**(54) Προσδιορισμός Αντικειμένου:** ΛΙΜΑ ΓΙΑ ΤΑ ΠΟΔΙΑ

---

*Περισσότερα στοιχεία στην πρώτη δημοσίευση: ΕΛΒΙ (Τεύχος Β') ΝΟΕΜΒΡΙΟΥ/2002*

---

---

**(11) Αρ. Πιστοπ. Καταχώρησης Σχ. ή Υπ.:6001478**

(21) Αριθμός Αίτησης Σχ. ή Υπ.: 20020600163  
(15) Ημερομηνία Καταχώρησης: 13/06/2002  
(47) Ημερομηνία Χορήγησης: 07/02/2003  
(73) Δικαιούχος (οι): ASPREY HOLDINGS LIMITED  
167 New Bond Street,W1S 4AR LONDON, ΗΝΩΜΕΝΟ  
ΒΑΣΙΛΕΙΟ (ΜΕΓΑΛΗ ΒΡΕΤΑΝΝΙΑ)  
**(54) Προσδιορισμός Αντικειμένου:** ΚΟΠΗ ΔΙΑΜΑΝΤΙΟΥ

---

*Περισσότερα στοιχεία στην πρώτη δημοσίευση: ΕΛΒΙ (Τεύχος Β') ΝΟΕΜΒΡΙΟΥ/2002*

---

---

**(11) Αρ. Πιστοπ. Καταχώρησης Σχ. ή Υπ.:6001479**

(21) Αριθμός Αίτησης Σχ. ή Υπ.: 20020600165  
(15) Ημερομηνία Καταχώρησης: 17/06/2002  
(47) Ημερομηνία Χορήγησης: 07/02/2003  
(73) Δικαιούχος (οι): Κ. ΦΛΑΡΟΥΝΤΖΟΣ - Μ. ΛΟΥΒΑΡΗ ΚΑΙ ΣΙΑ Ο.Ε.  
Σμύρνης & Περιφερειακής Οδού,56224 ΕΥΟΣΜΟ  
(ΘΕΣΣΑΛΟΝΙΚΗΣ), ΕΛΛΑΔΑ  
**(54) Προσδιορισμός Αντικειμένου:** ΚΕΝΤΗΜΑΤΑ

---

*Περισσότερα στοιχεία στην πρώτη δημοσίευση: ΕΛΒΙ (Τεύχος Β') ΝΟΕΜΒΡΙΟΥ/2002*

---

---

**(11) Αρ. Πιστοπ. Καταχώρησης Σχ. ή Υπ.:6001480**

- (21) Αριθμός Αίτησης Σχ. ή Υπ.: 20020600166  
(15) Ημερομηνία Καταχώρησης: 19/06/2002  
(47) Ημερομηνία Χορήγησης: 07/02/2003  
(73) Δικαιούχος (οι): ΔΙΓΥΠΤΙΑΔΗΣ ΓΕΩΡΓΙΟΥ ΧΑΡΑΛΑΜΠΟΣ  
Αλ. Παναγούλη 66,14234 ΝΕΑ ΙΩΝΙΑ (ΑΤΤΙΚΗΣ),  
ΕΛΛΑΔΑ
- (54) Προσδιορισμός Αντικειμένου: ΚΕΝΤΗΜΑΤΑ ΜΗΧΑΝΗΣ ΣΕ ΟΡΓΑΝΤΙΝΑ ΠΟΛΥΕΣΤΕΡΙΚΗ
- 

*Περισσότερα στοιχεία στην πρώτη δημοσίευση: ΕΔΒΙ (Τεύχος Β') ΝΟΕΜΒΡΙΟΥ/2002*

---

---

**(11) Αρ. Πιστοπ. Καταχώρησης Σχ. ή Υπ.:6001481**

- (21) Αριθμός Αίτησης Σχ. ή Υπ.: 20020600168  
(15) Ημερομηνία Καταχώρησης: 21/06/2002  
(47) Ημερομηνία Χορήγησης: 07/02/2003  
(73) Δικαιούχος (οι): ΝΗΡΕΥΣ ΙΧΘΥΟΚΑΛΛΙΕΡΓΕΙΕΣ ΧΙΟΥ Α.Ε.  
1ο Χλμ. Λεωφ. Κορωπίου-Βάρης & Δημοκρίτου,19400  
ΚΟΡΩΠΙ (ΑΤΤΙΚΗΣ), ΕΛΛΑΔΑ
- (54) Προσδιορισμός Αντικειμένου: ΣΥΣΚΕΥΑΣΙΑ ΠΡΟΙΟΝΤΟΣ
- 

*Περισσότερα στοιχεία στην πρώτη δημοσίευση: ΕΔΒΙ (Τεύχος Β') ΝΟΕΜΒΡΙΟΥ/2002*

---

---

**(11) Αρ. Πιστοπ. Καταχώρησης Σχ. ή Υπ.:6001482**

- (21) Αριθμός Αίτησης Σχ. ή Υπ.: 20020600169  
(15) Ημερομηνία Καταχώρησης: 21/06/2002  
(47) Ημερομηνία Χορήγησης: 07/02/2003  
(73) Δικαιούχος (οι): ΝΥΟΒΑ Μ.Α.Ι.Ρ. MACCHINE AGRICOLE INDUSTRIALI  
PIERALISI S.P.A.  
Via Don Battistoni 1, JESI (ANCONA), ΙΤΑΛΙΑ
- (54) Προσδιορισμός Αντικειμένου: ΟΜΑΔΑ ΕΚ ΤΡΙΩΝ ΜΗΧΑΝΩΝ ΘΡΑΥΣΕΩΣ ΠΟΥ  
ΕΧΟΥΝ ΔΙΑΦΑΝΕΣ ΚΑΛΥΜΜΑ ΚΑΙ ΜΙΑ ΜΗΧΑΝΗ  
ΠΛΥΣΕΩΣ, ΟΛΑ (ΠΡΟΟΡΙΖΟΜΕΝΑ) ΓΙΑ ΤΗΝ  
ΕΠΕΞΕΡΓΑΣΙΑ ΕΛΛΙΟΦΟΡΩΝ ΚΑΡΠΩΝ ΚΑΙ  
ΠΑΡΟΜΟΙΩΝ
- 

*Περισσότερα στοιχεία στην πρώτη δημοσίευση: ΕΔΒΙ (Τεύχος Β') ΝΟΕΜΒΡΙΟΥ/2002*

---

---

**(11) Αρ. Πιστοπ. Καταχώρησης Σχ. ή Υπ.:6001483**

- (21) Αριθμός Αίτησης Σχ. ή Υπ.: 20020600171  
(15) Ημερομηνία Καταχώρησης: 21/06/2002  
(47) Ημερομηνία Χορήγησης: 07/02/2003  
(73) Δικαιούχος (οι): THE PROCTER AND GAMBLE COMPANY  
One Procter and Gamble Plaza,45202 OHIO, ΗΝΩΜΕΝΕΣ ΠΟΛΙΤΕΙΕΣ ΤΗΣ ΑΜΕΡΙΚΗΣ
- (54) Προσδιορισμός Αντικειμένου: ΕΜΠΟΡΕΥΜΑΤΟΚΙΒΩΤΙΟ
- 

*Περισσότερα στοιχεία στην πρώτη δημοσίευση: ΕΔΒΙ (Τεύχος Β') ΝΟΕΜΒΡΙΟΥ/2002*

---

---

**(11) Αρ. Πιστοπ. Καταχώρησης Σχ. ή Υπ.:6001484**

- (21) Αριθμός Αίτησης Σχ. ή Υπ.: 20020600172  
(15) Ημερομηνία Καταχώρησης: 28/06/2002  
(47) Ημερομηνία Χορήγησης: 07/02/2003  
(73) Δικαιούχος (οι): ΒΑΣΙΛΑΚΟΣ ΚΙΜΩΝΟΣ ΔΗΜΗΤΡΙΟΣ  
Κανελλοπούλου 12,16673 ΒΟΥΛΑ (ΑΤΤΙΚΗΣ), ΕΛΛΑΔΑ
- (54) Προσδιορισμός Αντικειμένου: ΣΤΕΦΑΝΗ ΣΟΥΡΩΤΗΡΙΟΥ
- 

*Περισσότερα στοιχεία στην πρώτη δημοσίευση: ΕΔΒΙ (Τεύχος Β') ΝΟΕΜΒΡΙΟΥ/2002*

---

**ΕΥΡΕΤΗΡΙΟ ΕΚΔΟΘΕΝΤΩΝ Σχ. ή Υπ. ΣΥΜΦΩΝΑ ΜΕ ΤΗΝ ΑΛΦΑΒΗΤΙΚΗ ΣΕΙΡΑ ΤΩΝ ΚΑΤΑΘΕΤΩΝ**

ΔΙΚΑΙΟΥΧΟΣ (73)	ΠΡΟΣΔΙΟΡΙΣΜΟΣ ΑΝΤ/ΜΕΝΟΥ ΣΧ. Ή ΥΠ. (54)	ΚΑΤ/ΡΗΣΗ (15)	ΑΡ. ΠΙΣΤ. (11)
<i>ALARIS MEDICAL SYSTEMS, INC.</i>	ΠΕΡΙΕΚΤΗΣ ΦΑΡΜΑΚΕΥΤΙΚΟΥ ΥΓΡΟΥ	06/06/2002	6001472
<i>ALUMINCO A.E.</i>	ΣΥΡΟΜΕΝΑ ΠΡΟΦΙΛ	16/05/2002	6001442
<i>ALUMINCO A.E.</i>	ΘΕΡΜΟΔΙΑΚΟΠΤΟΜΕΝΑ ΠΡΟΦΙΛ	16/05/2002	6001443
<i>ALUMINCO A.E.</i>	ΑΝΟΙΓΟΜΕΝΑ ΠΡΟΦΙΛ	16/05/2002	6001441
<i>ASPREY HOLDINGS LIMITED</i>	ΚΟΠΗ ΔΙΑΜΑΝΤΙΟΥ	13/06/2002	6001478
<i>BLACK &amp; DECKER INC.</i>	ΔΡΑΠΙΑΝΟ ΜΕ ΣΤΡΕΦΟΜΕΝΗ ΚΕΦΑΛΗ ΔΙΑΤΡΗΣΕΩΣ	05/06/2002	6001469
<i>BOEHRINGER INGELHEIM PHARMACEUTICALS INC</i>	ΔΙΑΦΑΝΕΣ Η ΗΜΙΔΙΑΦΑΝΕΣ ΣΥΓΚΟΛΛΗΤΙΚΟ ΕΠΙΘΕΜΑ ΜΕ ΧΑΛΚΙΝΟ Η ΜΕΤΑΛΛΙΚΟ ΕΝΘΕΤΟ ΚΑΙ ΜΕ Η ΧΩΡΙΣ ΑΦΑΙΡΟΥΜΕΝΟ ΑΔΙΑΦΑΝΕΣ ΠΟΛΥΣΤΡΩΜΑ	08/05/2002	6001437
<i>BRETON E.Π.Ε.</i>	ΥΦΑΣΜΑ ΜΕ ΕΛΕΦΑΝΤΑΚΙΑ ΚΑΙ ΚΥΚΛΟΥΣ	29/05/2002	6001457
<i>CANON KABUSHIKI KAISHA</i>	ΔΙΑΣΥΝΔΕΣΗ ΕΝΟΣ ΜΕΣΟΥ ΑΠΟΘΗΚΕΥΣΗΣ ΜΑΓΝΗΤΙΚΟΥ ΔΙΣΚΟΥ	31/05/2002	6001462
<i>CANON KABUSHIKI KAISHA</i>	ΜΕΣΟΝ ΑΠΟΘΗΚΕΥΣΗΣ ΜΑΓΝΗΤΙΚΟΥ ΔΙΣΚΟΥ	31/05/2002	6001464
<i>COCA-COLA ΕΛΛΗΝΙΚΗ ΕΤΑΙΡΕΙΑ ΕΜΦΙΑΛΩΣΕΩΣ Α.Ε. ΜΕ ΔΙΑΚΡΙΤΙΚΟ ΤΙΤΛΟ "COCA COLA Ε.Ε.Ε. (ΤΡΙΑ ΨΥΛΙΑΝ)"</i>	ΦΙΑΛΗ	02/05/2002	6001435
<i>COLGATE PALMOLIVE COMPANY</i>	ΦΙΑΛΗ	20/05/2002	6001444
<i>COLGATE PALMOLIVE COMPANY</i>	ΗΛΕΚΤΡΙΚΗ ΟΔΟΝΤΟΒΟΥΡΤΣΑ	04/06/2002	6001466
<i>DAIKIN INDUSTRIES LIMITED</i>	ΣΥΜΠΥΚΝΩΤΗΣ ΑΕΡΟΣ - ΚΑΘΑΡΙΣΤΗΣ ΑΕΡΟΣ	27/05/2002	6001455
<i>FOLLI FOLLIE ABEE</i>	ΡΟΛΟΙ ΑΠΛΟ Η ΜΕ ΧΡΟΝΟΓΡΑΦΟ ΚΑΙ ΗΜΕΡΟΜΗΝΙΑ, ΜΕ ΛΟΥΡΑΚΙ ΚΑΙ ΜΕ ΒΙΔΩΤΗ ΣΤΕΦΑΝΗ ΜΕ ΔΥΟ ΣΕΙΡΕΣ ΖΙΓΓΚΟΝ ΠΕΤΡΕΣ. ΤΟ ΛΟΥΡΑΚΙ ΚΑΙ Η ΣΤΕΦΑΝΗ ΕΧΟΥΝ ΤΗ ΔΥΝΑΤΟΤΗΤΑ ΝΑ ΑΛΛΑΞΟΥΝ ΜΕ ΑΛΛΑ ΔΙΑΦΟΡΕΤΙΚΩΝ ΧΡΩΜΑΤΙΣΜΩΝ.	23/05/2002	6001453
<i>FOLLI-FOLLIE ABEE</i>	ΡΟΛΟΙ ΚΟΣΜΗΜΑ	10/06/2002	6001474
<i>FUJITSU LIMITED</i>	ΔΙΑΣΥΝΔΕΣΗ ΕΝΟΣ ΜΕΣΟΥ ΑΠΟΘΗΚΕΥΣΗΣ ΜΑΓΝΗΤΙΚΟΥ ΔΙΣΚΟΥ	31/05/2002	6001462
<i>FUJITSU LIMITED</i>	ΜΕΣΟΝ ΑΠΟΘΗΚΕΥΣΗΣ ΜΑΓΝΗΤΙΚΟΥ ΔΙΣΚΟΥ	31/05/2002	6001464
<i>HITACHI LTD.</i>	ΔΙΑΣΥΝΔΕΣΗ ΕΝΟΣ ΜΕΣΟΥ ΑΠΟΘΗΚΕΥΣΗΣ ΜΑΓΝΗΤΙΚΟΥ ΔΙΣΚΟΥ	31/05/2002	6001462
<i>HITACHI LTD.</i>	ΜΕΣΟΝ ΑΠΟΘΗΚΕΥΣΗΣ ΜΑΓΝΗΤΙΚΟΥ ΔΙΣΚΟΥ	31/05/2002	6001464
<i>JOSEPH E. SEAGRAM &amp; SONS INC.</i>	ΜΠΟΥΚΑΛΙ	13/06/2002	6001476
<i>KUNT ELEKTRONIK SAN. &amp; TIC. A.S.</i>	ΣΥΝΔΕΤΙΚΟ ΤΕΡΜΑΤΙΚΟ	13/05/2002	6001438
<i>MCDUGALL GREGORY</i>	ΗΛΕΚΤΡΙΚΗ ΟΔΟΝΤΟΒΟΥΡΤΣΑ	04/06/2002	6001466
<i>MONDRAGON TELECOMMUNICATIONS, S.L.</i>	ΣΥΝΔΕΤΙΚΟ ΤΕΡΜΑΤΙΚΟ	13/05/2002	6001438
<i>NUOVA M.A.I.P. MACCHINE AGRICOLE INDUSTRIALI PIERALISI S.P.A.</i>	ΟΜΑΔΑ ΕΚ ΤΡΙΩΝ ΜΗΧΑΝΩΝ ΘΡΑΥΣΕΩΣ ΠΟΥ ΕΧΟΥΝ ΔΙΑΦΑΝΕΣ ΚΑΛΥΜΜΑ ΚΑΙ ΜΙΑ ΜΗΧΑΝΗ ΠΛΥΣΕΩΣ, ΟΛΑ (ΠΡΟΟΡΙΖΟΜΕΝΑ) ΓΙΑ ΤΗΝ ΕΠΕΞΕΡΓΑΣΙΑ ΕΛΑΙΟΦΟΡΩΝ ΚΑΡΙΩΝ ΚΑΙ ΠΑΡΟΜΟΙΩΝ	21/06/2002	6001482
<i>PHOENIX TECHNOLOGIES K.K.</i>	ΔΙΑΣΥΝΔΕΣΗ ΕΝΟΣ ΜΕΣΟΥ ΑΠΟΘΗΚΕΥΣΗΣ ΜΑΓΝΗΤΙΚΟΥ ΔΙΣΚΟΥ	31/05/2002	6001462

ΔΙΚΑΙΟΥΧΟΣ (73)	ΠΡΟΣΛΙΟΡΙΣΜΟΣ ΑΝΤ/ΜΕΝΟΥ ΣΧ. Ή ΥΠ. (54)	ΚΑΤ/ΡΗΣΗ (15)	ΑΡ. ΠΙΣΤ. (11)
<i>PHOENIX TECHNOLOGIES K.K.</i>	ΜΕΣΟΝ ΑΠΟΘΗΚΕΥΣΗΣ ΜΑΓΝΗΤΙΚΟΥ ΔΙΣΚΟΥ	31/05/2002	6001464
<i>PIONEER CORPORATION</i>	ΔΙΑΣΥΝΔΕΣΗ ΕΝΟΣ ΜΕΣΟΥ ΑΠΟΘΗΚΕΥΣΗΣ ΜΑΓΝΗΤΙΚΟΥ ΔΙΣΚΟΥ	31/05/2002	6001462
<i>PIONEER CORPORATION</i>	ΜΕΣΟΝ ΑΠΟΘΗΚΕΥΣΗΣ ΜΑΓΝΗΤΙΚΟΥ ΔΙΣΚΟΥ	31/05/2002	6001464
<i>PRAIA ARTICLES TEXTILS S.A.</i>	ΥΦΑΣΜΑ ΜΕ ΕΛΕΦΑΝΤΑΚΙΑ ΚΑΙ ΚΥΚΛΟΥΣ	29/05/2002	6001457
<i>S.C. JOHNSON &amp; SON INC.</i>	ΔΙΑΝΕΜΗΤΗΣ ΠΗΤΗΤΙΚΩΝ ΔΡΑΣΤΙΚΩΝ	13/06/2002	6001475
<i>SANYO ELECTRIC CO., LTD</i>	ΔΙΑΣΥΝΔΕΣΗ ΕΝΟΣ ΜΕΣΟΥ ΑΠΟΘΗΚΕΥΣΗΣ ΜΑΓΝΗΤΙΚΟΥ ΔΙΣΚΟΥ	31/05/2002	6001462
<i>SANYO ELECTRIC CO., LTD</i>	ΜΕΣΟΝ ΑΠΟΘΗΚΕΥΣΗΣ ΜΑΓΝΗΤΙΚΟΥ ΔΙΣΚΟΥ	31/05/2002	6001464
<i>SHARP KABUSHIKI KAISHA</i>	ΔΙΑΣΥΝΔΕΣΗ ΕΝΟΣ ΜΕΣΟΥ ΑΠΟΘΗΚΕΥΣΗΣ ΜΑΓΝΗΤΙΚΟΥ ΔΙΣΚΟΥ	31/05/2002	6001462
<i>SHARP KABUSHIKI KAISHA</i>	ΜΕΣΟΝ ΑΠΟΘΗΚΕΥΣΗΣ ΜΑΓΝΗΤΙΚΟΥ ΔΙΣΚΟΥ	31/05/2002	6001464
<i>SSL INTERNATIONAL PLC</i>	ΛΙΜΑ ΓΙΑ ΤΑ ΠΟΔΙΑ	13/06/2002	6001477
<i>TASTYFOOD INDUSTRIES (S) PTE LTD.</i>	ΔΟΧΕΙΟ	30/05/2002	6001459
<i>THE PROCTER AND GAMBLE COMPANY</i>	ΕΜΠΟΡΕΥΜΑΤΟΚΙΒΩΤΙΟ	21/06/2002	6001483
<i>TTS SHIPS EQUIPMENT AB</i>	ΤΡΙΠΟΔΟ ΓΙΑ ΡΥΜΟΥΛΚΟΥΜΕΝΟ	27/05/2002	6001454
<i>VICTOR COMPANY OF JAPAN, LIMITED</i>	ΔΙΑΣΥΝΔΕΣΗ ΕΝΟΣ ΜΕΣΟΥ ΑΠΟΘΗΚΕΥΣΗΣ ΜΑΓΝΗΤΙΚΟΥ ΔΙΣΚΟΥ	31/05/2002	6001462
<i>VICTOR COMPANY OF JAPAN, LIMITED</i>	ΜΕΣΟΝ ΑΠΟΘΗΚΕΥΣΗΣ ΜΑΓΝΗΤΙΚΟΥ ΔΙΣΚΟΥ	31/05/2002	6001464
<i>ΑΙΓΥΠΤΙΑΔΗΣ ΧΑΡΑΛΑΜΠΟΣ</i>	ΚΕΝΤΗΜΑΤΑ ΜΗΧΑΝΗΣ ΣΕ ΟΡΓΑΝΤΙΝΑ ΠΟΛΥΕΣΤΕΡΙΚΗ	24/05/2002	6001447
<i>ΑΙΓΥΠΤΙΑΔΗΣ ΧΑΡΑΛΑΜΠΟΣ</i>	ΚΕΝΤΗΜΑΤΑ ΜΗΧΑΝΗΣ ΣΕ ΟΡΓΑΝΤΙΝΑ ΠΟΛΥΕΣΤΕΡΙΚΗ	19/06/2002	6001480
<i>ΑΝΔΡΙΩΤΑΚΗΣ ΝΙΚΟΛΑΟΣ</i>	ΠΟΛΥΜΟΡΦΙΚΟ ΚΟΥΤΙ ΜΕΤΑΦΟΡΑΣ	31/05/2002	6001460
<i>ΑΝΔΡΟΝΙΑΗΣ ΕΛΕΥΘΕΡΙΟΣ ΚΑΙ ΥΙΟΣ Ε.Ε.</i>	ΔΙΑΚΟΣΜΗΤΙΚΑ ΑΝΤΙΚΕΙΜΕΝΑ.	02/05/2002	6001436
<i>ΑΞΙΩΤΗ ΒΙΡΓΙΝΙΑ</i>	ΦΩΤΙΣΤΙΚΟ	29/05/2002	6001458
<i>ΑΦΟΙ Ν. ΒΑΛΑΒΑΝΗ - ΒΙΟΜΗΧΑΝΙΑ ΥΑΛΟΥ Α.Ε.</i>	ΦΙΑΛΗ ΓΥΑΛΙΝΗ	28/05/2002	6001456
<i>ΑΦΟΙ Π. ΚΥΡΙΑΗ ΑΒΕΕ ΜΕ ΔΙΑΚΡΙΤΙΚΟ ΤΙΤΛΟ F &amp; K GROUP Α.Ε.</i>	ΣΤΑΣΗ ΣΤΕΓΑΣΤΡΟ ΑΝΑΜΟΝΗΣ ΜΕΣΩΝ ΜΑΖΙΚΗΣ ΜΕΤΑΦΟΡΑΣ	24/05/2002	6001452
<i>ΒΑΣΙΛΑΚΟΣ ΔΗΜΗΤΡΙΟΣ</i>	ΣΤΕΦΑΝΗ ΣΟΥΡΩΤΗΡΙΟΥ	28/06/2002	6001484
<i>ΓΙΑΝΝΙΚΟΣ ΒΑΣΙΛΕΙΟΣ</i>	ΣΚΑΦΟΣ	21/05/2002	6001445
<i>ΖΑΦΕΙΡΟΠΟΥΛΟΣ ΓΡΗΓΟΡΗΣ</i>	ΠΡΟΦΙΛ ΑΛΟΥΜΙΝΙΟΥ	16/05/2002	6001439
<i>ΖΑΦΕΙΡΟΠΟΥΛΟΣ ΓΡΗΓΟΡΗΣ</i>	ΠΡΟΦΙΛ ΑΛΟΥΜΙΝΙΟΥ	16/05/2002	6001440
<i>ΖΑΧΑΡΙΑΔΗΣ ΠΑΝΤΕΛΗΣ</i>	ΚΑΙΤΙ ΠΟΥ ΠΡΟΟΡΙΖΕΤΑΙ ΓΙΑ ΑΝΟΙΓΟΜΕΝΕΣ ΚΑΙ ΣΥΡΟΜΕΝΕΣ ΠΟΡΤΕΣ ΚΑΘΩΣ ΚΑΙ ΓΙΑ ΠΑΡΑΘΥΡΑ ΑΛΟΥΜΙΝΙΟΥ	07/06/2002	6001473
<i>Κ. ΦΛΑΡΟΥΝΤΖΟΣ - Μ. ΛΟΥΒΑΡΗ ΚΑΙ ΣΙΑ Ο.Ε.</i>	ΚΕΝΤΗΜΑΤΑ	17/06/2002	6001479
<i>ΚΑΡΟΥΜΠΙΑΣ ΓΕΩΡΓΙΟΣ</i>	ΣΥΣΤΗΜΑ ΠΡΟΦΙΛ ΑΛΟΥΜΙΝΙΟΥ ΑΠΟ ΠΡΟΦΙΛ ΑΛΟΥΜΙΝΙΟΥ ΓΙΑ ΑΝΟΙΓΟΜΕΝΕΣ ΘΥΡΕΣ ΚΑΙ ΠΑΡΑΘΥΡΑ	06/06/2002	6001470



<b>ΔΙΚΑΙΟΥΧΟΣ (73)</b>	<b>ΠΡΟΣΔΙΟΡΙΣΜΟΣ ΑΝΤ/ΜΕΝΟΥ ΣΧ. Ή ΥΠ. (54)</b>	<b>ΚΑΤ/ΡΗΣΗ (15)</b>	<b>ΑΡ. ΠΙΣΤ. (11)</b>
<i>ΚΑΡΟΥΜΠΑΣ ΓΕΩΡΓΙΟΣ</i>	ΣΥΣΤΗΜΑ ΑΛΟΥΜΙΝΙΟΥ ΑΠΟ ΠΡΟΦΙΛ ΑΛΟΥΜΙΝΙΟΥ ΓΙΑ ΣΥΡΟΜΕΝΕΣ ΘΥΡΕΣ ΚΑΙ ΠΑΡΑΘΥΡΑ	06/06/2002	6001471
<i>ΚΑΡΥΠΙΑΗΣ ΓΕΩΡΓΙΟΣ</i>	ΥΦΑΣΜΑΤΑ ΥΦΑΝΤΑ ΜΕ ΧΕΙΡΟΠΟΙΗΤΑ ΚΕΝΤΗΜΑΤΑ	04/09/2001	6001433
<i>ΚΑΡΥΠΙΑΗΣ ΓΕΩΡΓΙΟΣ</i>	ΚΕΝΤΗΜΑΤΑ	04/09/2001	6001434
<i>ΚΕΡΚΥΡΑΙΚΗ ΠΟΤΟΠΟΪΑ Ε&amp;Α ΜΑΥΡΟΜΜΑΤΗΣ Ο.Ε.</i>	ΦΙΑΛΗ	03/06/2002	6001465
<i>ΚΩΣΤΑΡΑΚΗΣ ΧΡΗΣΤΟΣ</i>	ΠΤΥΣΟΜΕΝΗ ΑΓΚΥΡΑ	31/05/2002	6001461
<i>ΜΑΝΟΥΣΟΠΟΥΛΟΥ ΙΩΑΝΝΑ</i>	ΧΕΙΡΟΠΟΙΗΤΕΣ ΠΑΝΙΝΕΣ ΚΟΥΚΛΙΤΣΕΣ	05/06/2002	6001467
<i>ΜΑΝΟΥΣΟΠΟΥΛΟΥ ΙΩΑΝΝΑ</i>	ΠΑΤΡΟΝ ΓΙΑ ΧΕΙΡΟΠΟΙΗΤΕΣ ΠΑΝΙΝΕΣ ΚΟΥΚΛΕΣ	05/06/2002	6001468
<i>ΜΠΑΛΑΣΟΠΟΥΛΟΣ ΙΩΑΝΝΗΣ Ο.Ε.</i>	ΚΑΛΥΜΜΑΤΑ ΦΡΕΑΤΥΩΝ ΥΔΡΕΥΣΕΩΝ ΚΑΙ ΑΠΟΧΕΤΕΥΣΕΩΝ	05/07/2002	6001432
<i>ΝΗΡΕΥΣ ΙΧΘΥΟΚΑΛΙΕΡΓΕΙΕΣ ΧΙΟΥ Α.Ε.</i>	ΣΥΣΚΕΥΑΣΙΑ ΠΡΟΙΟΝΤΟΣ	21/06/2002	6001481
<i>ΠΑΝΑΓΙΩΤΗΣ ΣΠ.ΔΑΚΟΣ ΑΝΩΝΥΜΟΣ ΒΙΟΜΗΧΑΝΙΚΗ ΚΑΙ ΕΜΠΟΡΙΚΗ ΕΤΑΙΡΕΙΑ ΖΥΜΑΡΙΚΩΝ ΚΑΙ ΤΡΟΦΙΜΩΝ " ΗΛΙΟΣ" Ή "ROSOL" Ή ΒΙΟΜΗΧΑΝΙΑ ΖΥΜ</i>	ΣΥΣΚΕΥΑΣΙΕΣ ΖΥΜΑΡΙΚΩΝ	23/05/2002	6001446
<i>ΠΟΤΟΠΟΪΑ ΠΛΑΒΑΣ Α.Β.Ε.Ε.</i>	ΦΙΑΛΗ	31/05/2002	6001463
<i>ΧΑΤΖΗΓΑΒΡΙΝΑ ΓΕΩΡΓΙΟΣ ΚΑΙ ΣΙΑ Ο.Ε.</i>	ΦΩΤΙΣΤΙΚΑ ΠΑΛΑΙΟΥ ΤΥΠΟΥ	24/05/2002	6001448
<i>ΧΑΤΖΗΓΑΒΡΙΝΑ ΓΕΩΡΓΙΟΣ ΚΑΙ ΣΙΑ Ο.Ε.</i>	ΦΩΤΙΣΤΙΚΑ ΠΑΛΑΙΟΥ ΤΥΠΟΥ	24/05/2002	6001449
<i>ΧΑΤΖΗΓΑΒΡΙΝΑ ΓΕΩΡΓΙΟΣ ΚΑΙ ΣΙΑ Ο.Ε.</i>	ΦΩΤΙΣΤΙΚΑ ΠΑΛΑΙΟΥ ΤΥΠΟΥ	24/05/2002	6001450
<i>ΧΑΤΖΗΓΑΒΡΙΝΑ ΓΕΩΡΓΙΟΣ ΚΑΙ ΣΙΑ Ο.Ε.</i>	ΦΩΤΙΣΤΙΚΑ ΠΑΛΑΙΟΥ ΤΥΠΟΥ	24/05/2002	6001451
<i>ΧΡΙΣΤΟΠΟΥΛΟΥ ΑΙΚΑΤΕΡΙΝΗ</i>	ΦΩΤΙΣΤΙΚΟ	29/05/2002	6001458

**ΜΕΡΟΣ Γ'**  
**ΑΝΑΝΕΩΣΕΙΣ**

---

ΑΝΑΝΕΩΣΕΙΣ ΚΑΤΑΧΩΡΗΜΕΝΩΝ ΣΧΕΔΙΩΝ Ή ΥΠΟΔΕΙΓΜΑΤΩΝ

---

(11) 6000138

(73) ΚΟΥΚΟΡΑΒΑΣ ΑΘΑΝΑΣΙΟΣ, Θησείου 5, 174 55 ΑΛΙΜΟΣ,

(17) 23/02/2008 (2<sup>η</sup> 5ετία)

(11) 6000139

(73) ΚΟΥΚΟΡΑΒΑΣ ΑΘΑΝΑΣΙΟΣ, Θησείου 5, 174 55 ΑΛΙΜΟΣ,

(17) 23/02/2008 (2<sup>η</sup> 5ετία)

(11) 6000140

(73) ΚΟΥΚΟΡΑΒΑΣ ΑΘΑΝΑΣΙΟΣ, Θησείου 5, 174 55 ΑΛΙΜΟΣ

(17) 23/02/2008 (2<sup>η</sup> 5ετία)

(11) 6000144

( 73) ΠΑΝΤΕΛΕΩΝ ΜΙΧΑΛΗΣ, Σκιάθου 53, 112 54 ΑΘΗΝΑ,

(17) 27/02/2008 (2<sup>η</sup> 5ετία)

(11) 6000149

( 73) SUN-GARDEN FREIZEIT-UND GARTENMOBEL-VERTRIEBS-GMBH, Emsdettener Strasse 233, D-48485 Neuenkirchen, GERMANY

(17) 06/03/2008 (2<sup>η</sup> 5ετία)

**ΜΕΡΟΣ Δ'  
ΜΕΤΑΒΟΛΕΣ**

---

ΟΥΔΕΜΙΑ

---

**ΜΕΡΟΣ Ε'  
ΕΚΠΤΩΣΕΙΣ - ΑΝΑΚΛΗΣΕΙΣ ΕΚΠΤΩΣΕΩΝ**

---

ΟΥΔΕΜΙΑ

---

**ΜΕΡΟΣ ΣΤ'  
ΑΚΥΡΩΣΕΙΣ**

---

ΟΥΔΕΜΙΑ

---

## ΣΥΝΔΡΟΜΕΣ ΓΙΑ ΤΟ ΕΔΒΙ

— Τέλος αγοράς του Ειδικού Δελτίου Βιομηχανικής Ιδιοκτησίας ανά τεύχος.....	EYPΩ	4.00
— Συνδρομές εσωτερικού (για ένα έτος) .....	EYPΩ	44.00
— Συνδρομές εξωτερικού (για ένα έτος) .....	EYPΩ	88.00

(άρθρο 4, παρ. 3, ν. 1733/1987)

ΣΗΜΕΙΩΣΗ: Σε περίπτωση ετήσιας συνδρομής και στα δύο τεύχη Α' και Β' του Ειδικού Δελτίου Βιομηχανικής Ιδιοκτησίας, παρέχεται έκπτωση 25% επί του συνόλου των οφειλόμενων τελών.

Κάθε ενδιαφερόμενος μπορεί να προμηθεύεται το ΕΔΒΙ ή να ζητήσει να γίνει συνδρομητής από τον:

Οργανισμό Βιομηχανικής Ιδιοκτησίας (ΟΒΙ)

Παντανάσσης 5

151 25 Παράδεισος Αμαρουσίου

τηλ.: 2106828231

## SUBSCRIPTIONS FOR THE INDUSTRIAL PROPERTY BULLETIN

— Purchase fee per issue.....	EURO	4.00
— Subscription: domestic (one year) .....	EURO	44.00
— Subscription: foreign (one year) .....	EURO	88.00

(art. 4, par. 3, law 1733/1987)

NOTE: Subscribers to both volumes A and B of the Industrial Property Bulletin on an annual basis are entitled to a 25% discount on the total amount of annual subscription.

For bulletin purchasing or subscription information, please contact:

5 Pandanassis Str.

151 25 Paradissos Amaraousiou

Athens - Greece

tel.: (0030210) 6828231