



ΟΡΓΑΝΙΣΜΟΣ
ΒΙΟΜΗΧΑΝΙΚΗΣ
ΙΔΙΟΚΤΗΣΙΑΣ

ΕΙΔΙΚΟ ΔΕΛΤΙΟ ΒΙΟΜΗΧΑΝΙΚΗΣ ΙΔΙΟΚΤΗΣΙΑΣ

ΤΕΥΧΟΣ Β'
ΣΧΕΔΙΑ ΚΑΙ ΥΠΟΔΕΙΓΜΑΤΑ



ΜΑΡΤΙΟΣ 1999



**ΟΡΓΑΝΙΣΜΟΣ
ΒΙΟΜΗΧΑΝΙΚΗΣ
ΙΔΙΟΚΤΗΣΙΑΣ**

Παντανάσσης 5
151 25 Παράδεισος Αμαρουσίου

ΤΕΛΕΦΑΞ: 6819231

ΤΗΛΕΦΩΝΑ:

ΓΕΝΙΚΕΣ ΠΛΗΡΟΦΟΡΙΕΣ: 6183500

ΚΑΤΑΘΕΣΕΙΣ: 6183593

ΤΕΛΗ: 6183594

ΕΞΕΤΑΣΤΕΣ: 6183595

ΛΟΓΙΣΤΗΡΙΟ: 6183596

ΝΟΜΙΚΑ ΘΕΜΑΤΑ: 6183597

ΤΕΧΝΙΚΗ ΠΛΗΡΟΦΟΡΗΣΗ: 6183598

ΔΗΜΟΣΙΕΣ ΣΧΕΣΕΙΣ: 6183599

Επιμέλεια - Έκδοση:

Οργανισμός Βιομηχανικής Ιδιοκτησίας (ΟΒΙ)

Εκτύπωση: Γραφικές Τέχνες ΛΥΧΝΟΣ Ε.Π.Ε.

Πλ. Θεάτρου 24 - 105 52 Αθήνα - τηλ. 3214766

© Οργανισμός Βιομηχανικής Ιδιοκτησίας (ΟΒΙ)
30 ΑΠΡΙΛΙΟΥ 1999

ISSN 1105 - 0012



**INDUSTRIAL
PROPERTY
ORGANISATION**

5 Pandanassis Str.,
GR 151 25, Paradissos Amaroussiou Athens, Greece

TELEFAX: 6819231

TELEPHONES:

GENERAL INFORMATION: (00301) 6183500

RECEIVING OFFICE: (00301) 6183593

FEES: (00301) 6183594

EXAMINERS: (00301) 6183595

ACCOUNTS OFFICE: (00301) 6183596

LEGAL MATTERS: (00301) 6183597

TECHNICAL INFORMATION: (00301) 6183598

PUBLIC RELATIONS: (00301) 6183599

Editor - Publisher:

Industrial Property Organisation (OBI)

Printed by: Graphic Arts LICHNOS LTD.

24, Pl. Theatrou - 105 52 Athens - tel. 3214766

© Industrial Property Organisation (OBI)
April 30, 1999

ΕΙΣΑΓΩΓΙΚΟ ΣΗΜΕΙΩΜΑ

Το Ειδικό Δελτίο Βιομηχανικής Ιδιοκτησίας αποτελείται από 2 διαφορετικά τεύχη:

Το ΤΕΥΧΟΣ Α' στο οποίο δημοσιεύονται σε μηνιαία βάση οι Ευρεσιτεχνίες που προστατεύονται στην Ελλάδα και

Το ΤΕΥΧΟΣ Β' στο οποίο δημοσιεύονται αντίστοιχα, σε μηνιαία βάση, τα Σχέδια και Υποδείγματα που προστατεύονται στην Ελλάδα με αποκλειστικά δικαιώματα εκμετάλλευσης.

Τα δύο αυτά τεύχη, ενώ αποτελούν μέρη ενός ενιαίου Δελτίου, λειτουργούν και διατίθενται σαν ξεχωριστές εκδόσεις, ακολουθώντας ως προς το περιεχόμενό τους τις επιταγές της σχετικής ισχύουσας νομοθεσίας.

ΠΕΡΙΕΧΟΜΕΝΑ

ΜΑΡΤΙΟΣ 1999

	Σελ
Ανάλυση κωδικών αριθμών	3
Συντμήσεις	3
ΜΕΡΟΣ Α΄ ΚΑΤΑΧΩΡΗΜΕΝΕΣ ΑΙΤΗΣΕΙΣ ΣΧΕΔΙΩΝ ΚΑΙ ΥΠΟΔΕΙΓΜΑΤΩΝ	
– Αιτήσεις Σχεδίων και Υποδειγμάτων	7
– Ευρετήριο αιτήσεων σύμφωνα με την αλφαβητική σειρά των καταθετών	41
ΜΕΡΟΣ Β΄ ΧΟΡΗΓΗΣΕΙΣ ΠΙΣΤΟΠΟΙΗΤΙΚΩΝ ΚΑΤΑΧΩΡΗΣΗΣ ΣΧΕΔΙΩΝ ΚΑΙ ΥΠΟΔΕΙΓΜΑΤΩΝ	
– Πιστοποιητικά καταχώρησης σχεδίων ή υποδειγμάτων	43
– Ευρετήριο πιστοποιητικών καταχώρησης σχεδίων ή υποδειγμάτων σύμφωνα με την αλφαβητική σειρά των καταθετών	67
ΜΕΡΟΣ Γ΄ ΑΝΑΝΕΩΣΕΙΣ	71
ΜΕΡΟΣ Δ΄ ΜΕΤΑΒΟΛΕΣ	71
ΜΕΡΟΣ Ε΄ ΕΚΠΤΩΣΕΙΣ - ΑΝΑΚΛΗΣΕΙΣ ΕΚΠΤΩΣΕΩΝ	71
ΜΕΡΟΣ ΣΤ΄ ΑΚΥΡΩΣΕΙΣ	71
– Συνδρομές	72

CONTENTS

MARCH 1999

	Page
Inid codes	3
Abbreviations	3
PART A REGISTERED DESIGN APPLICATIONS	
– Design Applications	7
– Design Application Index in alphabetical order of the applicant	41
PART B GRANTS OF DESIGN REGISTRATION CERTIFICATES	
– Design registration certificates	43
– Index of design registration certificates in alphabetical order of the applicant	67
PART C RENEWALS	71
PART D MODIFICATIONS	71
PART E FORFEITURES - REVOCATION OF FORFEITURES	71
PART F ANNULMENTS	71
– Subscriptions	72

ΚΩΔΙΚΟΙ ΑΡΙΘΜΟΙ	INID CODES
(15) Ημερομηνία καταχώρησης	(15) Registration date
(17) Ημερομηνία λήξης 1ης πενταετίας ή ανανέωσης προστασίας σε επόμενη πενταετία	(17) Date of expiration of the 1st five-year period, or renewal for further five-year periods
(21) Αριθμός Αίτησης Σχεδίου ή Υποδείγματος	(21) Design application number
(28) Αριθμός Σχεδίων /Υποδειγμάτων	(28) Number of designs
(30) Συμβατικές προτεραιότητες	(30) Priority
(45) Ημερομηνία λήξης αναβολής δημοσίευσης	(45) Date of expiration of deferment
(51) Διεθνής Ταξινόμηση	(51) Class and subclass of the Locarno Classification
(54) Προσδιορισμός αντικειμένου	(54) Designation of articles
(71) Καταθέτης	(71) Applicant
(72) Δημιουργός	(72) Creator
(73) Δικαιούχος	(73) Owner
(74) Πληρεξούσιος	(74) Attorney
(74) Αντίκλητος	(74) Representative

ΣΥΝΤΜΗΣΕΙΣ

ΟΒΙ: Οργανισμός Βιομηχανικής Ιδιοκτησίας
 ΕΔΒΙ: Ειδικό Δελτίο Βιομηχανικής Ιδιοκτησίας
 Δ.Σ.: Διοικητικό Συμβούλιο
 ΣΧ. ή ΥΠ.: Σχέδιο ή Υπόδειγμα
 ΚΑΤ/ΡΗΣΗ: Καταχώρηση
 ΑΡ.ΑΙΤ.: Αριθμός αίτησης
 ΑΝΤ/ΜΕΝΟΥ: Αντικείμενου

ΜΕΡΟΣ Α'
ΚΑΤΑΧΩΡΗΜΕΝΕΣ ΑΙΤΗΣΕΙΣ ΣΧΕΔΙΩΝ ΚΑΙ ΥΠΟΔΕΙΓΜΑΤΩΝ

ΑΙΤΗΣΕΙΣ ΣΧΕΔΙΩΝ ΚΑΙ ΥΠΟΔΕΙΓΜΑΤΩΝ

- (21) Αρ. Αίτησης Σχ.ή Υπ.: 980600241
(15) Ημερ. Καταχώρησης: 01/10/1998
(17) Ημερ. Λήξης 1ης πενταετίας: 01/10/2003
(71) Καταθέτης(ες): HUNTLEIGH TECHNOLOGY PLC
310-312 Dallow Road, LUTON, BEDFORDSHIRE,
LU1 1TD, GB
(30) Συμβ. Προτεραιότητα(ες): 2073615/01-04-98/GB
(72) Δημιουργός(οι): GEOFFREY DENNIS ANGEL
(74) Πληρεξούσιος: ΡΟΥΣΣΟΥ ANNA, Δικηγόρος
Κουμπάρη 2 ΑΘΗΝΑ 106 74
(74) Αντίκλητος: ΠΑΠΑΚΩΝΣΤΑΝΤΙΝΟΥ ΕΛΕΝΗ, Δικηγόρος
Κουμπάρη 2 ΑΘΗΝΑ 106 74
(28) Αριθμός Σχεδίων/Υποδειγμάτων: 1
(51) Διεθνής Ταξινόμηση: 15-02
(54) Προσδιορισμός αντικειμένου:
ΜΙΚΡΟΑΝΤΛΙΑ



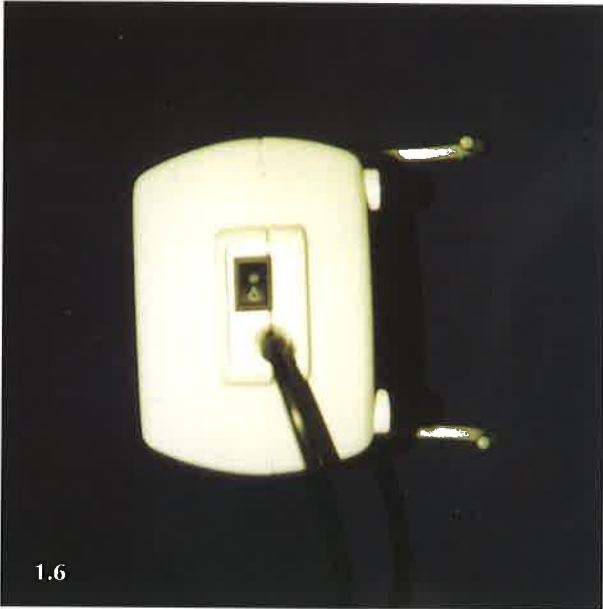

- (21) Αρ. Αίτησης Σχ. ή Υπ.: 980600242
(15) Ημ. Καταχώρησης: 06/10/1998
(17) Ημερ. Λήξης 1ης πενταετίας: 06/10/2003
(71) Καταθέτης(ες): ΜΑΡΙΝΗΣ ΠΑΝΑΓΙΩΤΗ ΣΤΑΜΑΤΗΣ
Παύλου Νιρβάνα 6, ΘΕΣΣΑΛΟΝΙΚΗ, 546 32, ΕΛΛΑΣ
(30) Συμβ. Προτεραιότητα(ες): –
(72) Δημιουργός(οι): ΜΑΡΙΝΗΣ ΣΤΑΜΑΤΗΣ
(74) Πληρεξούσιος: ΜΑΡΤΖΙΟΥ-ΜΑΡΙΝΗ ΘΕΟΠΙΣΤΗ, Δικηγόρος
Βενιζέλου 50 ΘΕΣΣΑΛΟΝΙΚΗ 546 31
(74) Αντίκλητος: –
(28) Αριθμός Σχεδίων/Υποδειγμάτων: 24
(51) Διεθνής Ταξινόμηση: 11-01
(54) Προσδιορισμός αντικειμένου:
ΑΣΗΜΕΝΙΑ ΣΤΕΦΑΝΑ ΓΑΜΟΥ ΚΑΙ ΑΣΗΜΕΝΙΕΣ ΚΟΥΑΦ
ΓΑΜΟΥ











- (21) Αρ. Αίτησης Σχ.ή Υπ.: 980600243
(15) Ημ. Καταχώρησης: 06/10/1998
(17) Ημερ. Λήξης 1ης πενταετίας: 06/10/2003
(71) Καταθέτης(ες): ΖΙΑΚΑΣ ΓΕΩΡΓΙΟΥ ΙΩΑΝΝΗΣ
Σόλωνος 20, ΑΘΗΝΑ, 106 73, ΕΛΛΑΣ
(30) Συμβ. Προτεραιότητα(ες): –
(72) Δημιουργός(οι): ΖΙΑΚΑΣ ΙΩΑΝΝΗΣ
(74) Πληρεξούσιος: ΠΑΡΑΣΧΟΣ ΑΘΑΝΑΣΙΟΣ, Δικηγόρος
Αμερικής 17 ΑΘΗΝΑ 106 72
(74) Αντίκλητος: ΠΑΡΑΣΧΟΣ ΑΘΑΝΑΣΙΟΣ, Δικηγόρος
Αμερικής 17 ΑΘΗΝΑ 106 72
(28) Αριθμός Σχεδίων/Υποδειγμάτων: 3
(51) Διεθνής Ταξινόμηση: 09-03
(54) Προσδιορισμός αντικειμένου:
ΚΥΒΟΣ ΑΠΟ ΧΑΡΤΟΝΙ

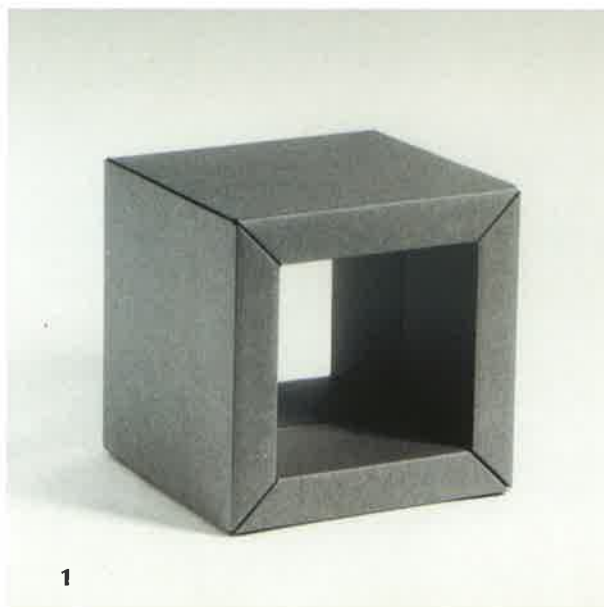

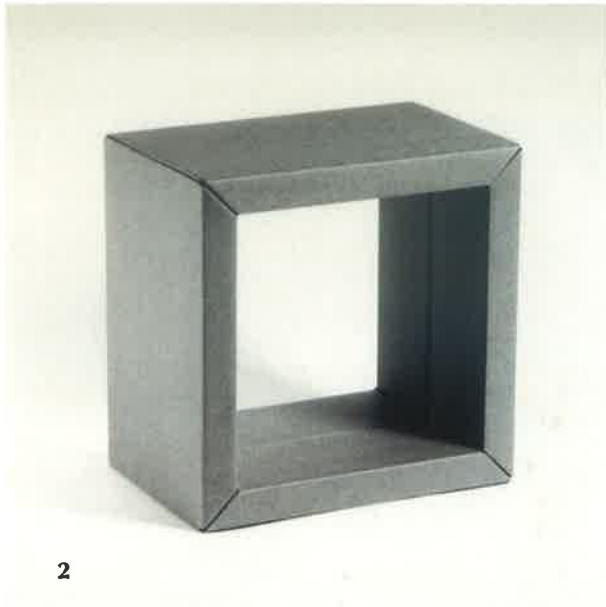

2

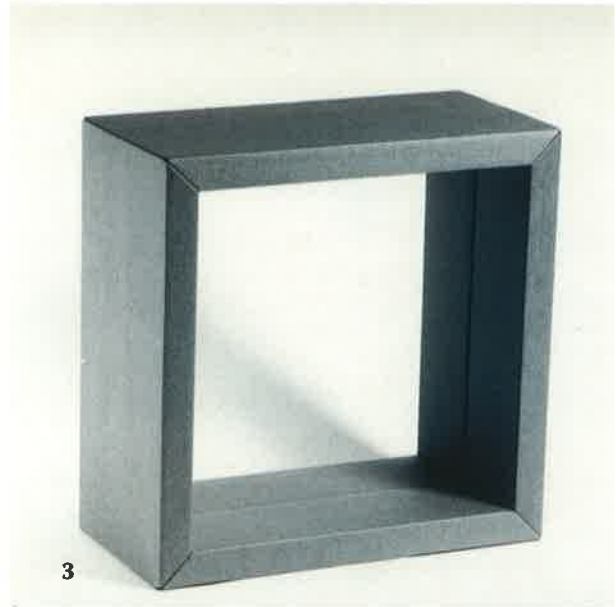

3

- (21) Αρ. Αίτησης Σχ.ή Υπ.: 980600244
(15) Ημ. Καταχώρησης: 07/10/1998
(17) Ημερ. Λήξης 1ης πενταετίας: 07/10/2003
(71) Καταθέτης(ες): COLGATE-PALMOLIVE COMPANY
300 Park Avenue, NEW YORK, NY, 10022, USA
(30) Συμβ. Προτεραιότητα(ες): 29-086697/17-04-98/US
(72) Δημιουργός(οι): HOHLBEIN DOUGLAS J.
(74) Πληρεξούσιος: ΒΟΖΕΜΠΕΡΓΚ-ΒΡΕΤΟΥ ΙΛΕΑΝΑ, Δικηγόρος
Αιγαλείας 30 ΠΑΡΑΔΕΙΣΟΣ ΑΜΑΡΟΥΣΙΟΥ 151 25
(74) Αντίκλητος: ΒΟΖΕΜΠΕΡΓΚ-ΒΡΕΤΟΥ ΙΛΕΑΝΑ, Δικηγόρος
Αιγαλείας 30 ΠΑΡΑΔΕΙΣΟΣ ΑΜΑΡΟΥΣΙΟΥ 151 25
(28) Αριθμός Σχεδίων/Υποδειγμάτων: 3
(51) Διεθνής Ταξινόμηση: 04-02
(54) Προσδιορισμός αντικειμένου:
ΟΔΟΝΤΟΒΟΥΡΤΣΑ

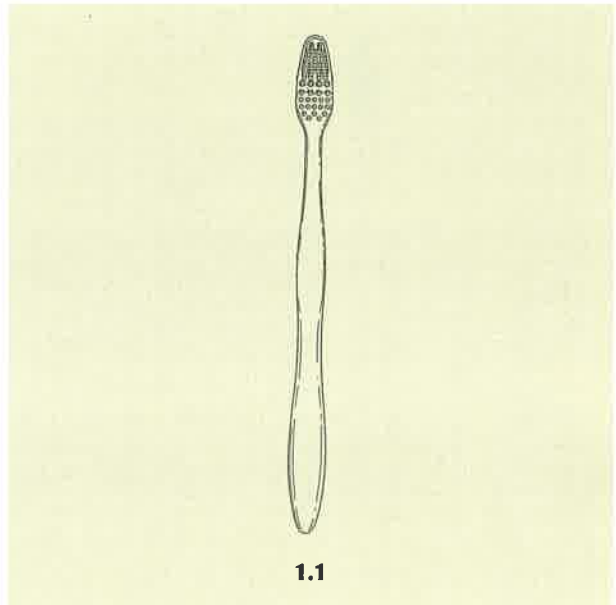

1.1

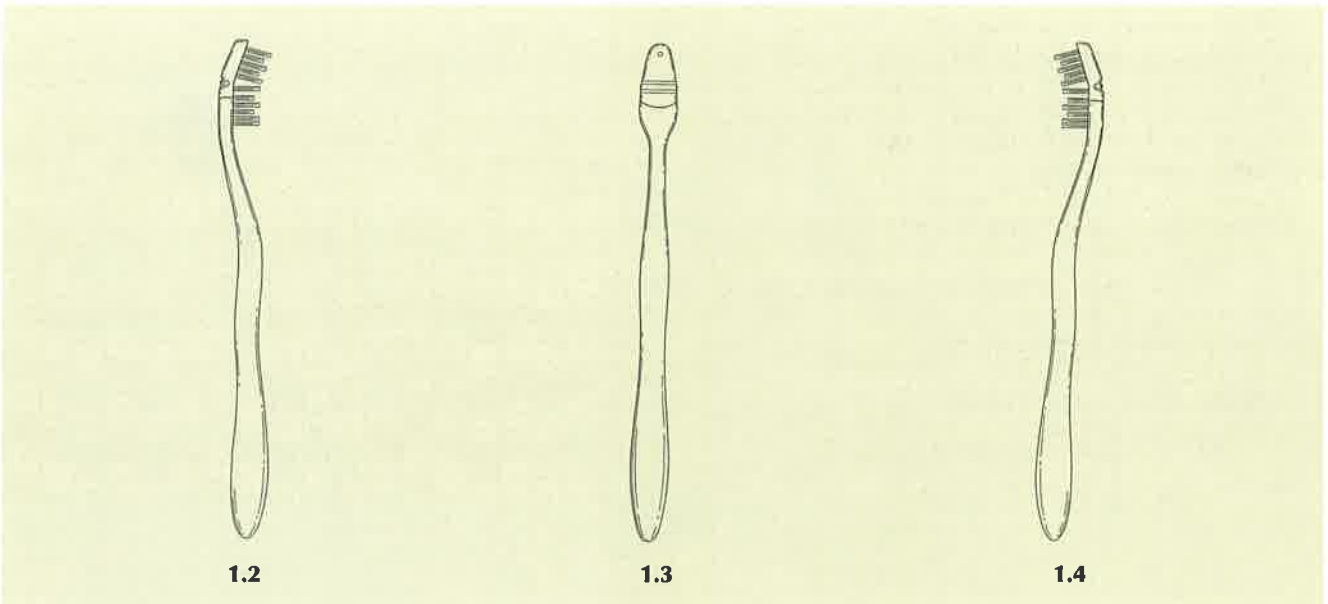

1.2

1.3

1.4



1.5



1.6



1.7

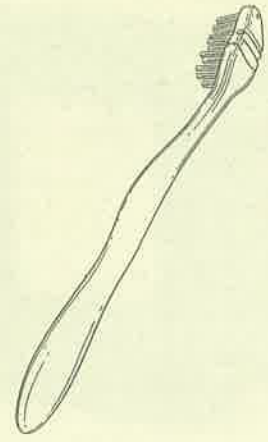

1.8



2.1



2.2



2.3

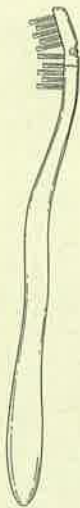

2.4



2.5



2.6

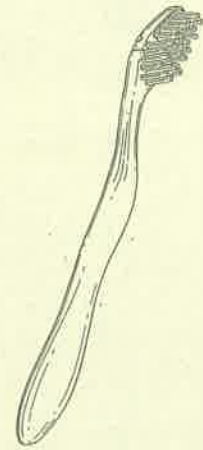

2.7

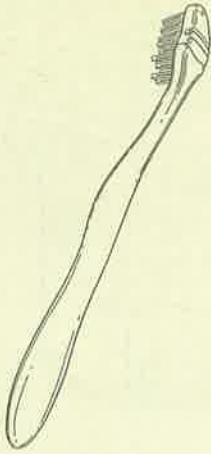

2.8



3.1



3.2

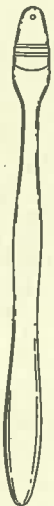

3.3



3.4



3.5



3.6

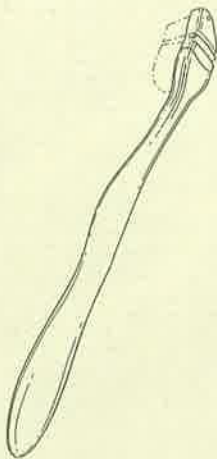

3.7

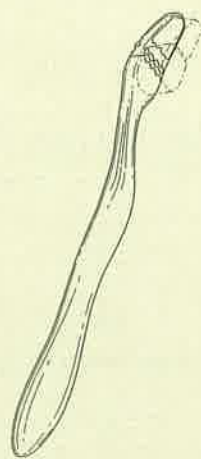

3.8

- (21) Αρ. Αίτησης Σχ.ή Υπ.: 980600245
(15) Ημερ. Καταχώρησης: 07/10/1998
(17) Ημερ. Λήξης 1ης πενταετίας: 07/10/2003
(71) Καταθέτης(ες): SPRINTVEST CORPORATION N.V.
Caracasbaaiweg 201, P.O.Box 6095, CURACAO,
NETHERLANDS ANTILLES
(30) Συμβ. Προτεραιότητα(ες): 2073804/07-04-98/GB
(72) Δημιουργός(οι): WILLIAMSON MARTIN
(74) Πληρεξούσιος: ΒΟΖΕΜΠΕΡΓΚ-ΒΡΕΤΟΥ ΙΛΕΑΝΑ, Δικηγόρος
Αγιαλείας 30 ΠΑΡΑΔΕΙΣΟΣ ΑΜΑΡΟΥΣΙΟΥ 151 25
(74) Αντίκλητος: ΒΟΖΕΜΠΕΡΓΚ-ΒΡΕΤΟΥ ΙΛΕΑΝΑ, Δικηγόρος
Αγιαλείας 30 ΠΑΡΑΔΕΙΣΟΣ ΑΜΑΡΟΥΣΙΟΥ 151 25
(28) Αριθμός Σχεδίων/Υποδειγμάτων: 1
(51) Διεθνής Ταξινόμηση: 13-99
(54) Προσδιορισμός αντικειμένου:
ΕΞΑΡΤΗΜΑ ΠΡΟΣΑΡΜΟΓΗΣ ΚΟΝΤΑΡΙΟΥ

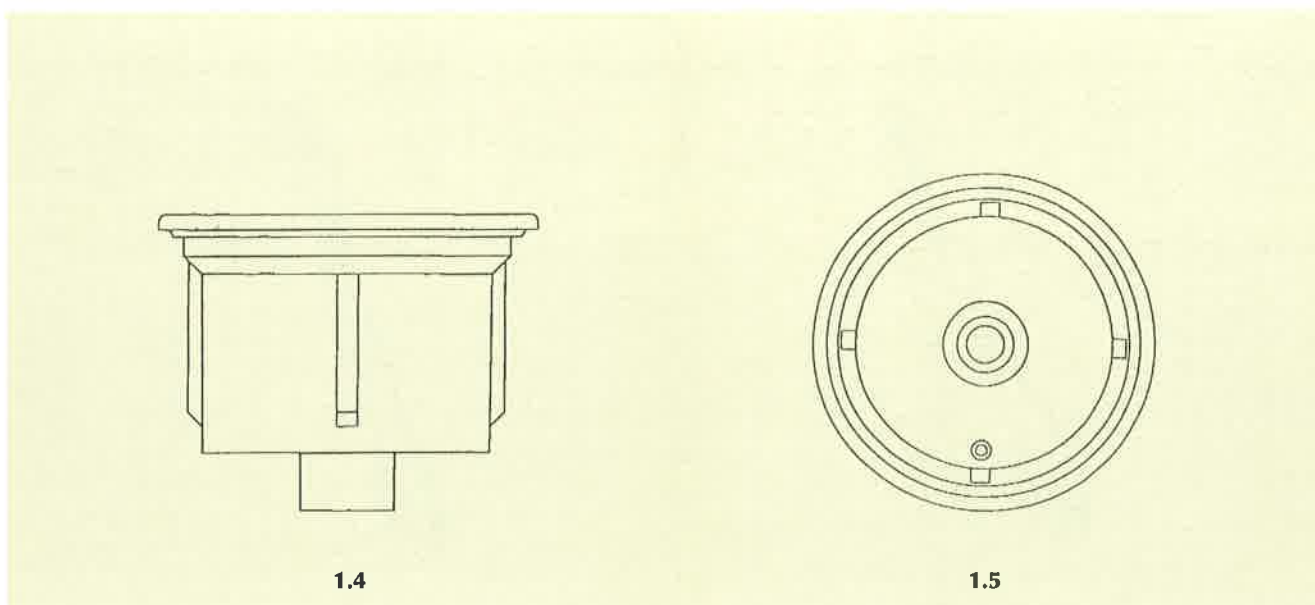
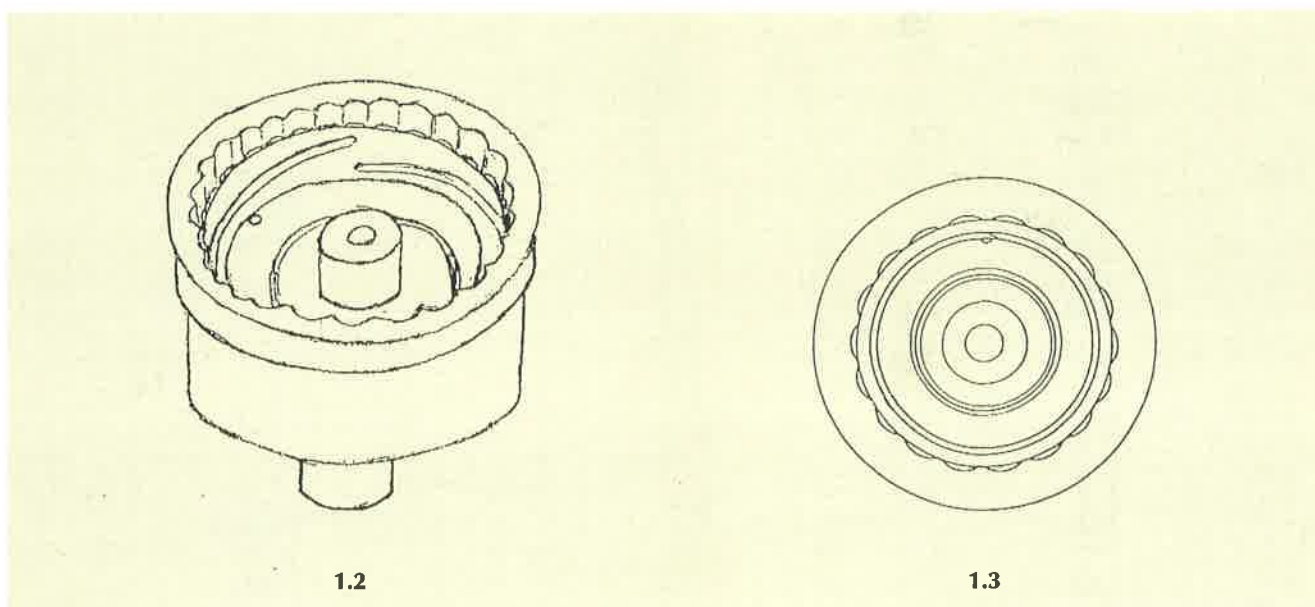
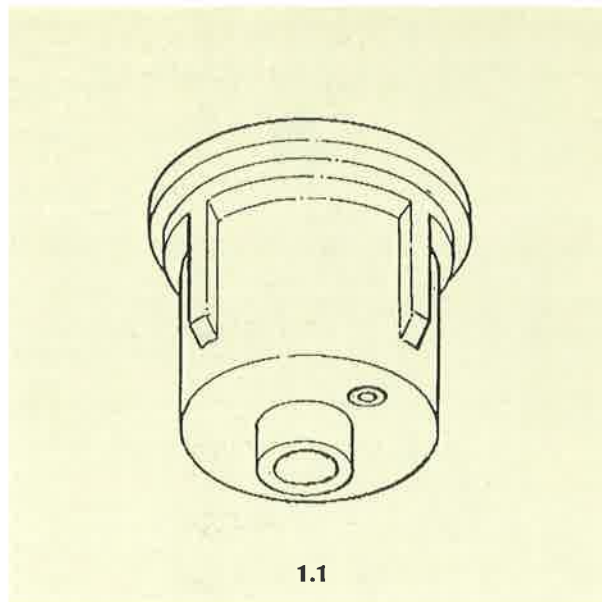

- (21) Αρ. Αίτησης Σχ. ή Υπ.: 980600246
(15) Ημ. Καταχώρησης: 09/10/1998
(17) Ημερ. Λήξης 1ης πενταετίας: 09/10/2003
(71) Καταθέτης(ες): ΖΙΑΚΑΣ ΓΕΩΡΓΙΟΥ ΙΩΑΝΝΗΣ
Σόλωνος 20, ΑΘΗΝΑ, 106 73, ΕΛΛΑΣ
(30) Συμβ. Προτεραιότητα(ες): -
(72) Δημιουργός(οι): ΖΙΑΚΑΣ ΙΩΑΝΝΗΣ
(74) Πληρεξούσιος: ΠΑΡΑΣΧΟΣ ΑΘΑΝΑΣΙΟΣ, Δικηγόρος
Αμερικής 17 ΑΘΗΝΑ 106 72
(74) Αντίκλητος: ΠΑΡΑΣΧΟΣ ΑΘΑΝΑΣΙΟΣ, Δικηγόρος
Αμερικής 17 ΑΘΗΝΑ 106 72
(28) Αριθμός Σχεδίων/Υποδειγμάτων: 8
(51) Διεθνής Ταξινόμηση: 09-03
(54) Προσδιορισμός αντικειμένου:
ΧΑΡΤΙΝΑ ΚΟΥΤΙΑ



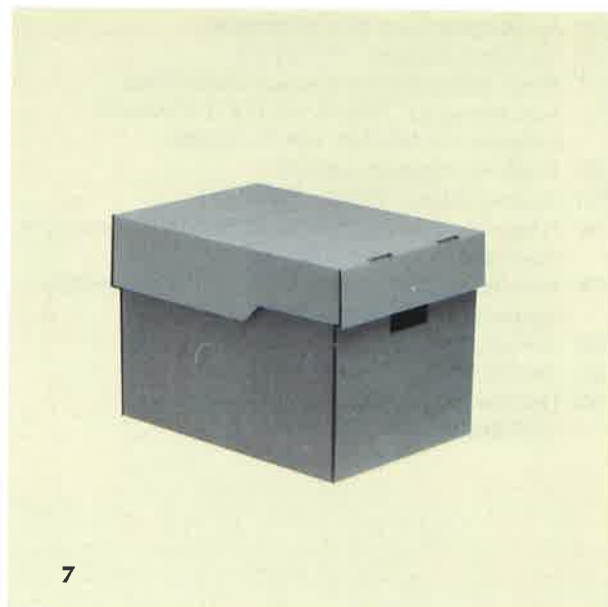
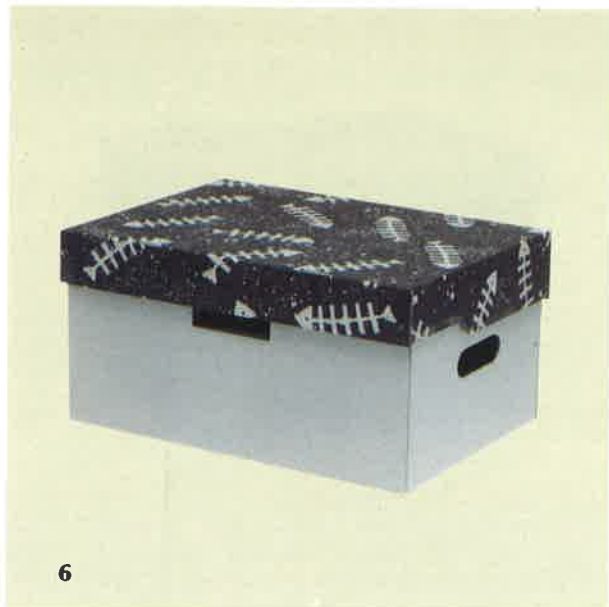

- (21) Αρ. Αίτησης Σχ.ή Υπ.: 980600247
(15) Ημερ. Καταχώρησης: 09/10/1998
(17) Ημερ. Λήξης 1ης πενταετίας: 09/10/2003
(71) Καταθέτης(ες): ΖΙΑΚΑΣ ΓΕΩΡΓΙΟΥ ΙΩΑΝΝΗΣ
Σόλωνος 20, ΑΘΗΝΑ, 106 73, ΕΛΛΑΣ
(30) Συμβ. Προτεραιότητα(ες): -
(72) Δημιουργός(οι): ΖΙΑΚΑΣ ΙΩΑΝΝΗΣ
(74) Πληρεξούσιος: ΠΑΡΑΣΧΟΣ ΑΘΑΝΑΣΙΟΣ, Δικηγόρος
Αμερικής 17 ΑΘΗΝΑ 106 72
(74) Αντίκλητος: ΠΑΡΑΣΧΟΣ ΑΘΑΝΑΣΙΟΣ, Δικηγόρος
Αμερικής 17 ΑΘΗΝΑ 106 72
(28) Αριθμός Σχεδίων/Υποδειγμάτων: 3
(51) Διεθνής Ταξινόμηση: 19-02
(54) Προσδιορισμός αντικειμένου:
ΣΥΡΤΑΡΙΕΡΕΣ ΑΠΟ ΧΑΡΤΟΝΙ



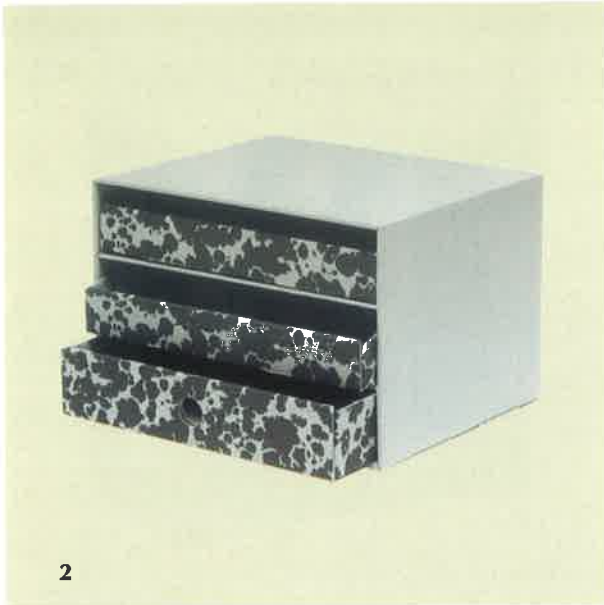

- (21) Αρ. Αίτησης Σχ.ή Υπ.: 980600248
 (15) Ημερ. Καταχώρησης: 09/10/1998
 (17) Ημερ. Λήξης 1ης πενταετίας: 09/10/2003
 (71) Καταθέτης(ες): ΖΙΑΚΑΣ ΓΕΩΡΓΙΟΥ ΙΩΑΝΝΗΣ
 Σόλωνος 20, ΑΘΗΝΑ, 106 73, ΕΛΛΑΣ
 (30) Συμβ. Προτεραιότητα(ες): –
 (72) Δημιουργός(οι): ΖΙΑΚΑΣ ΙΩΑΝΝΗΣ
 (74) Πληρεξούσιος: ΠΑΡΑΣΧΟΣ ΑΘΑΝΑΣΙΟΣ, Δικηγόρος
 Αμερικής 17 ΑΘΗΝΑ 106 72
 (74) Αντίκλητος: ΠΑΡΑΣΧΟΣ ΑΘΑΝΑΣΙΟΣ, Δικηγόρος
 Αμερικής 17 ΑΘΗΝΑ 106 72
 (28) Αριθμός Σχεδίων/Υποδειγμάτων: 7
 (51) Διεθνής Ταξινόμηση: 19-02
 (54) Προσδιορισμός αντικειμένου:
 ΧΑΡΤΙΝΕΣ ΚΥΨΕΛΕΣ

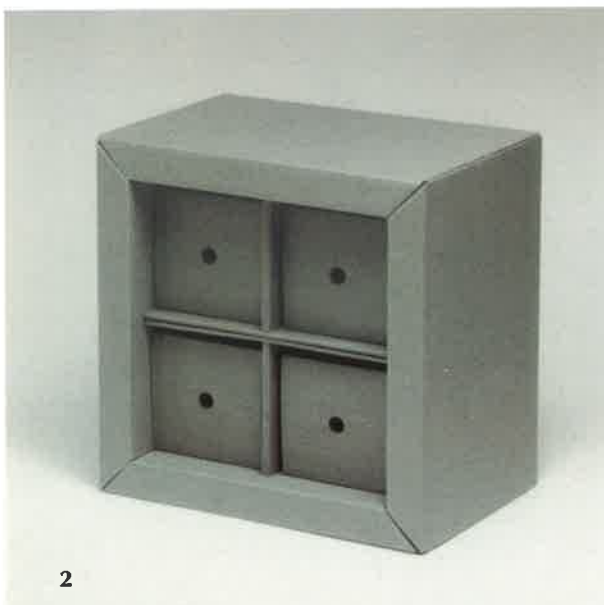
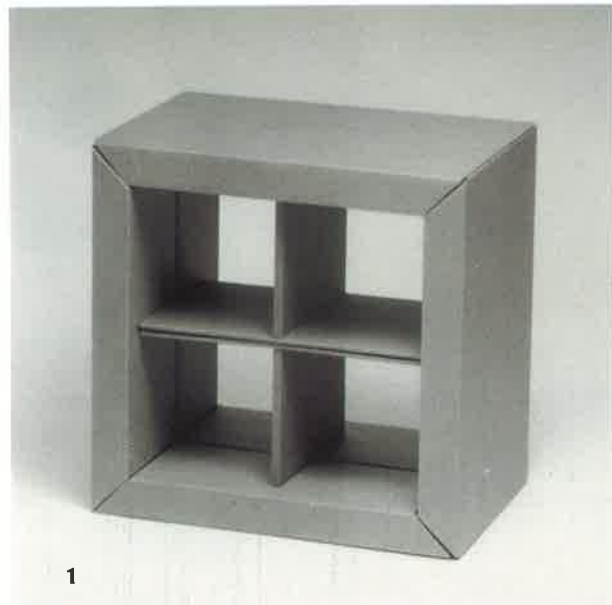

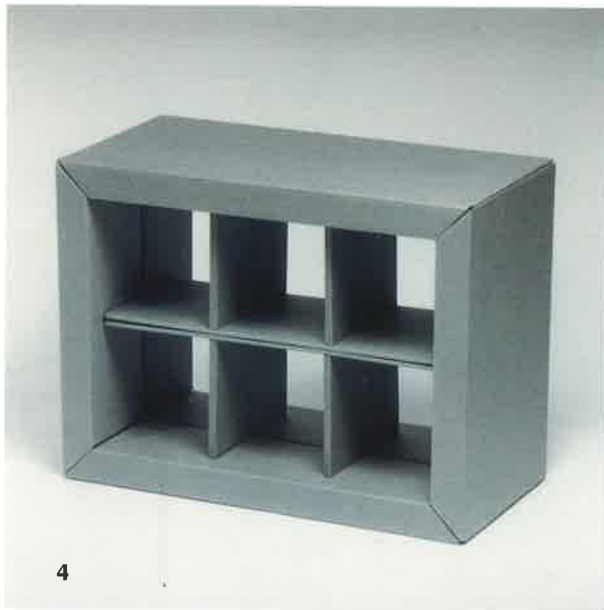

4

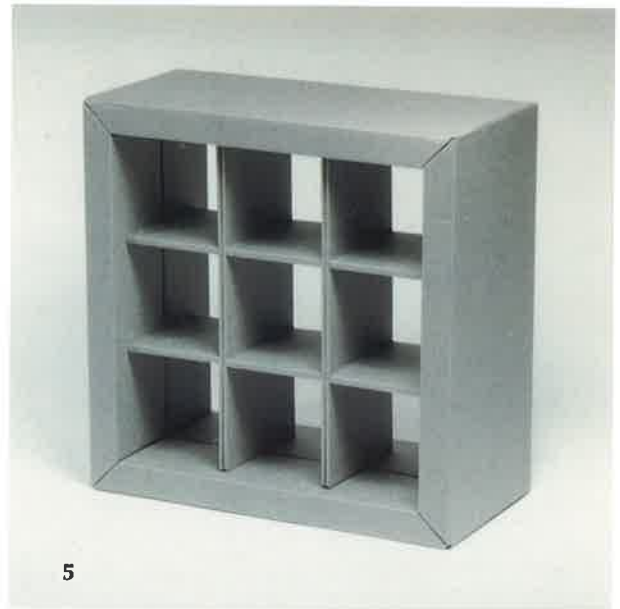

5

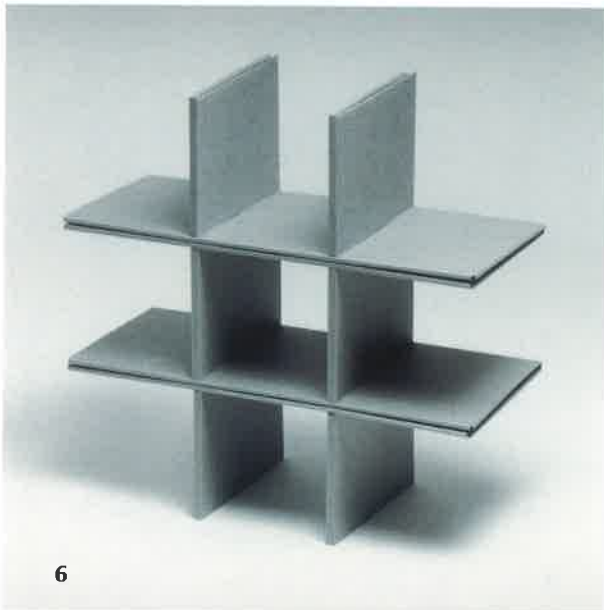

6

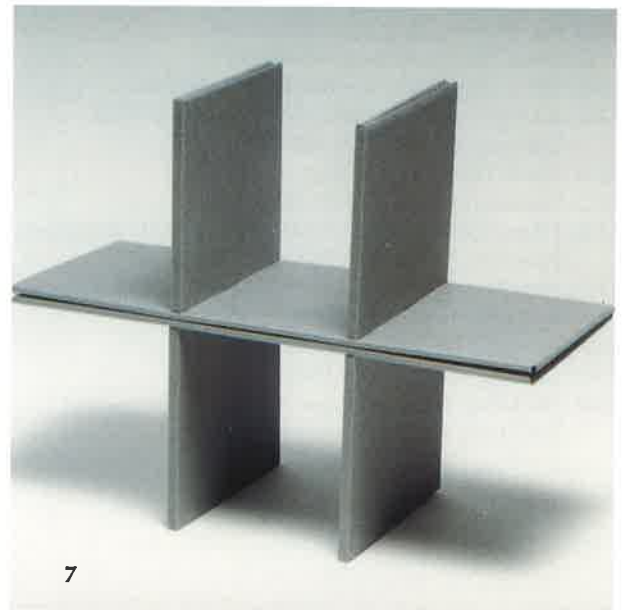

7

- (21) Αρ. Αίτησης Σχ. ή Υπ.: 980600249
 (15) Ημ. Καταχώρησης: 14/10/1998
 (17) Ημερ. Λήξης 1ης πενταετίας: 14/10/2003
 (71) Καταθέτης(ες): 1. ΔΡΙΤΣΟΣ ΧΑΡΑΛΑΜΠΟΥΣ ΔΙΟΓΕΝΗΣ
 Δωδεκανήσου 118, ΝΕΑΠΟΛΗ ΝΙΚΑΙΑΣ,
 ΠΕΙΡΑΙΑΣ, 184 52, ΕΛΛΑΣ
 2. ΣΑΝΤΟΡΙΝΑΙΟΥ ΜΑΡΚΟΥ ΑΛΕΞΑΝΔΡΑ
 Ελικώνος 16, ΚΑΜΙΝΙΑ, ΠΕΙΡΑΙΑΣ,
 185 40, ΕΛΛΑΣ
- (30) Συμβ. Προτεραιότητα(ες): –
 (72) Δημιουργός(οι): 1. ΔΡΙΤΣΟΣ ΔΙΟΓΕΝΗΣ
 2. ΣΑΝΤΟΡΙΝΑΙΟΥ ΑΛΕΞΑΝΔΡΑ
- (74) Πληρεξούσιος: –
 (74) Αντίκλητος: –
 (28) Αριθμός Σχεδίων/Υποδειγμάτων: 1
 (51) Διεθνής Ταξινόμηση: 09-09
 (54) Προσδιορισμός αντικειμένου:
 ΚΑΔΟΣ ΑΠΟΡΡΙΜΑΤΩΝ ΣΤΗΡΙΓΜΕΝΟΣ ΣΤΟ ΡΑΜΦΟΣ
 ΤΟΥ ΠΕΛΑΡΓΟΥ



- (21) Αρ. Αίτησης Σχ. ή Υπ.: 980600250
(15) Ημ. Καταχώρησης: 15/10/1998
(17) Ημερ. Λήξης 1ης πενταετίας: 15/10/2003
(71) Καταθέτης(ες): PROFIL ΑΛΟΥΜΙΝΙΟΝ Α.Β.Ε.
56ο χλμ Ε.Ο. Αθηνών-Λαμίας, ΟΙΝΟΦΥΤΑ, ΒΟΙΩΤΙΑ,
320 11, ΕΛΛΑΣ
(30) Συμβ. Προτεραιότητα(ες): -
(72) Δημιουργός(οι): ΤΖΙΡΑΚΙΑΝ ΓΡΗΓΟΡΗΣ
(74) Πληρεξούσιος: ΤΖΑΚΑΛΩΖΟΣ ΣΩΤΗΡΙΟΣ, Δικηγόρος
Φειδίου 11 ΑΘΗΝΑ 106 78
(74) Αντίκλητος: ΤΖΑΚΑΛΩΖΟΣ ΣΩΤΗΡΙΟΣ, Δικηγόρος
Φειδίου 11 ΑΘΗΝΑ 106 78
(28) Αριθμός Σχεδίων/Υποδειγμάτων: 6
(51) Διεθνής Ταξινόμηση: 25-01
(54) Προσδιορισμός αντικειμένου:
ΑΝΟΙΓΟΜΕΝΟ ΣΥΣΤΗΜΑ ΠΡΟΦΙΛ ΑΛΟΥΜΙΝΙΟΥ

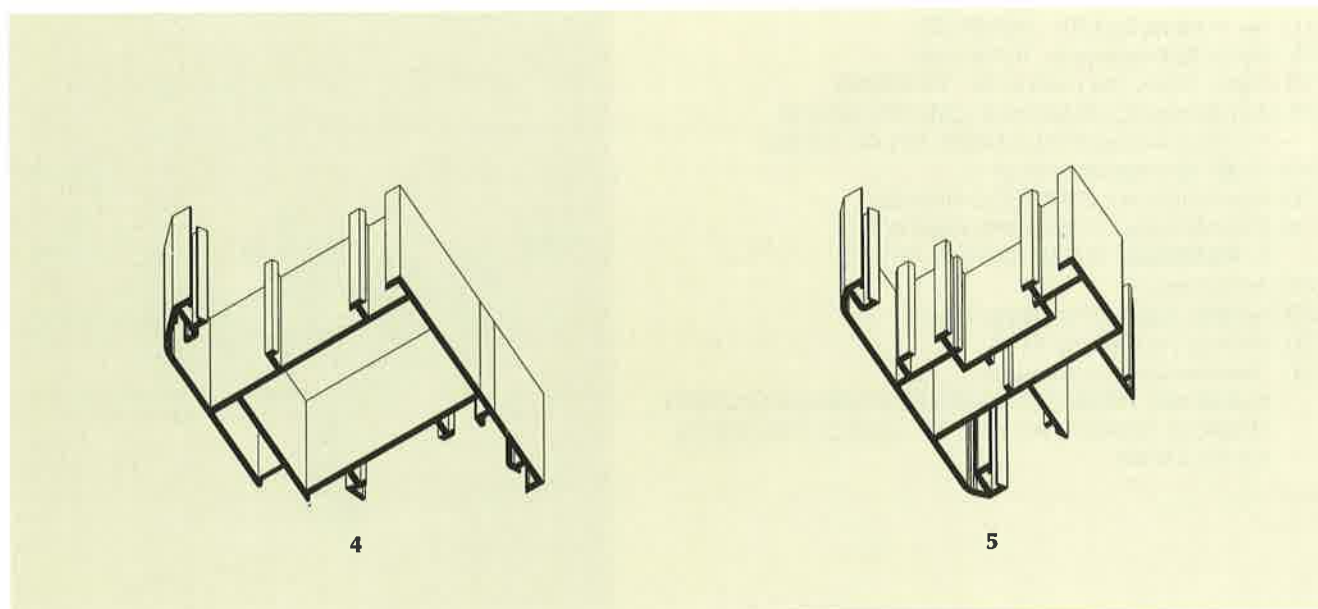
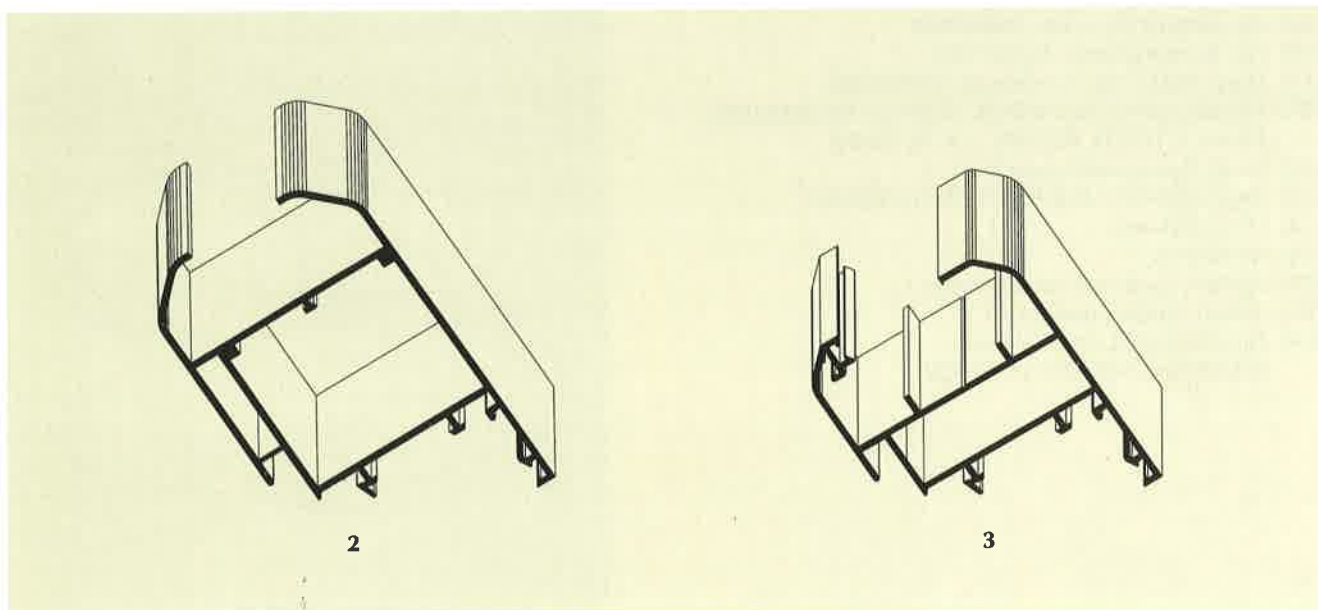
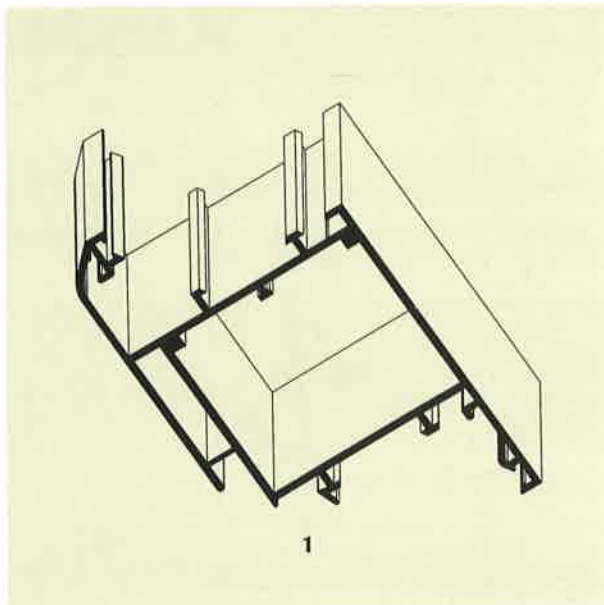

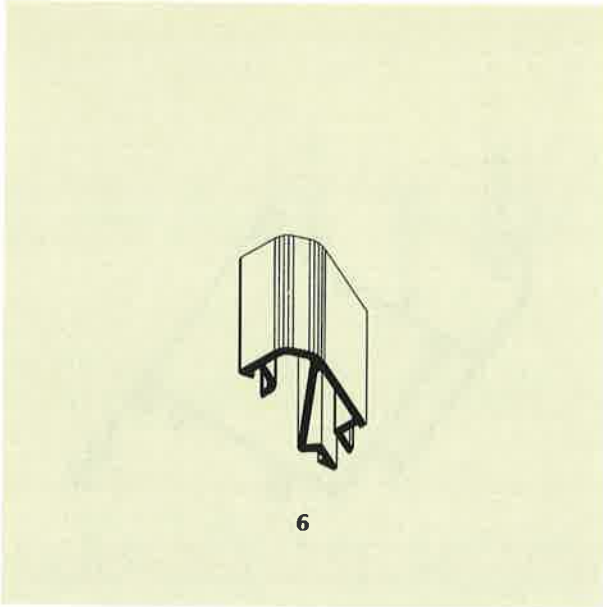

- (21) Αρ. Αίτησης Σχ. ή Υπ.: 980600251
 (15) Ημ. Καταχώρησης: 16/10/1998
 (17) Ημερ. Λήξης 1ης πενταετίας: 16/10/2003
 (71) Καταθέτης(ες): ΖΩΓΡΑΦΟΣ ΓΕΩΡΓΙΟΥ ΠΑΝΑΓΙΩΤΗΣ
 Εδισον 3, ΓΚΥΖΗ, ΑΘΗΝΑ, 114 74, ΕΛΛΑΣ
 (30) Συμβ. Προτεραιότητα(ες): –
 (72) Δημιουργός(οι): ΖΩΓΡΑΦΟΣ ΠΑΝΑΓΙΩΤΗΣ
 (74) Πληρεξούσιος: –
 (74) Αντίκλητος: –
 (28) Αριθμός Σχεδίων/Υποδειγμάτων: 1
 (51) Διεθνής Ταξινόμηση: 11-01
 (54) Προσδιορισμός αντικειμένου:
 ΚΟΣΜΗΜΑ-ΤΑΥΤΟΤΗΤΑ ΧΕΡΙΟΥ



- (21) Αρ. Αίτησης Σχ.ή Υπ.: 980600252
 (15) Ημερ. Καταχώρησης: 16/10/1998
 (17) Ημερ. Λήξης 1ης πενταετίας: 16/10/2003
 (71) Καταθέτης(ες): ΣΤΑΥΡΙΝΟΣ ΣΤΑΥΡΟΥ ΜΙΧΑΗΛ
 Κονταξή και Κυρίλλου, ΣΑΜΟΣ, 831 00, ΕΛΛΑΣ
 (30) Συμβ. Προτεραιότητα(ες): –
 (72) Δημιουργός(οι): ΣΤΑΥΡΙΝΟΣ ΜΙΧΑΗΛ
 (74) Πληρεξούσιος: ΣΟΦΟΥΛΗΣ ΠΑΝΟΣ
 Λ. Αλεξάνδρας 31Α ΑΘΗΝΑ 114 73
 (74) Αντίκλητος: –
 (28) Αριθμός Σχεδίων/Υποδειγμάτων: 1
 (51) Διεθνής Ταξινόμηση: 11-01
 (54) Προσδιορισμός αντικειμένου:
 ΚΟΣΜΗΜΑ ΤΟ ΟΠΟΙΟ ΑΠΑΡΤΙΖΕΤΑΙ ΑΠΟ ΤΗ ΣΥΝΘΕΣΗ
 ΤΡΙΩΝ (3) ΣΥΜΒΟΛΩΝ ΗΤΟΙ: ΤΟ ΣΤΑΥΡΟ, ΤΗΝ ΑΓΚΥΡΑ
 ΚΑΙ ΤΗ ΚΑΡΔΙΑ



- (21) Αρ. Αίτησης Σχ.ή Υπ.: 980600253
 (15) Ημερ. Καταχώρησης: 16/10/1998
 (17) Ημερ. Λήξης 1ης πενταετίας: 16/10/2003
 (71) Καταθέτης(ες): PEPSICO INC.
 700 Anderson Hill Road, PURCHASE, NEW YORK,
 105 77, USA
 (30) Συμβ. Προτεραιότητα(ες): 29-088321/20-05-98/US
 (72) Δημιουργός(οι): 1. GNANN ALEX
 2. SAFADI GHASSAN
 (74) Πληρεξούσιος: ΡΟΥΣΣΟΥ ANNA, Δικηγόρος
 Κουμπάρη 2 ΑΘΗΝΑ 106 74
 (74) Αντίκλητος: ΠΑΠΑΚΩΝΣΤΑΝΤΙΝΟΥ ΕΛΕΝΗ, Δικηγόρος
 Κουμπάρη 2 ΑΘΗΝΑ 106 74
 (28) Αριθμός Σχεδίων/Υποδειγμάτων: 1
 (51) Διεθνής Ταξινόμηση: 09-01
 (54) Προσδιορισμός αντικειμένου:
 ΦΙΑΛΗ ΠΟΤΟΥ

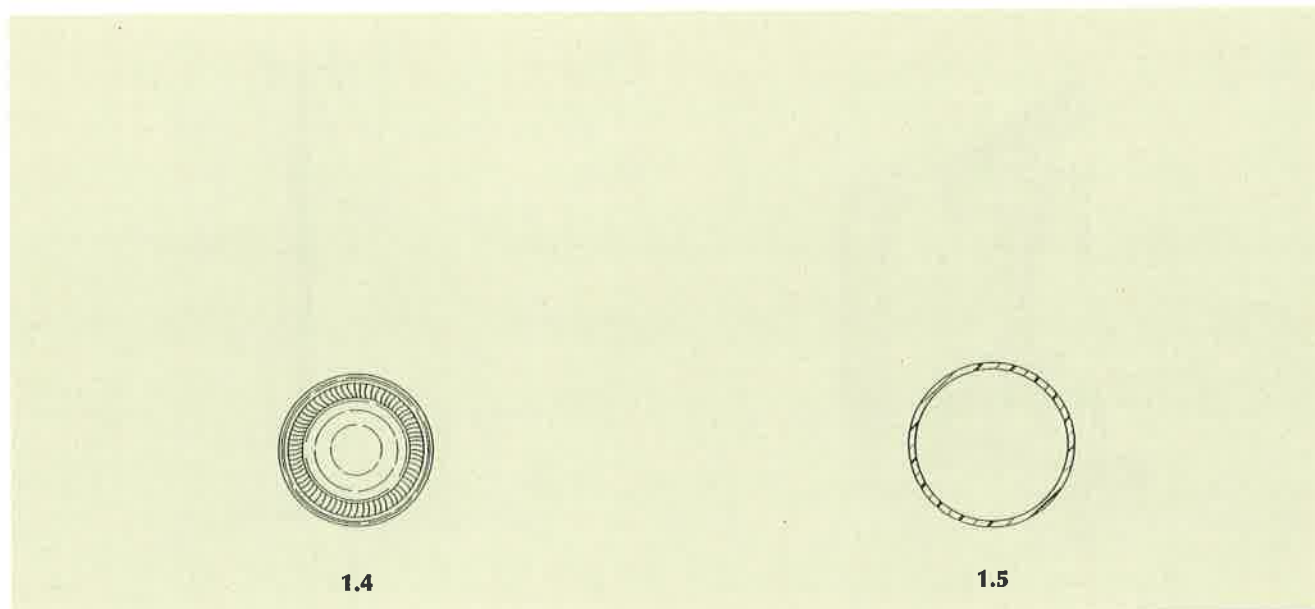
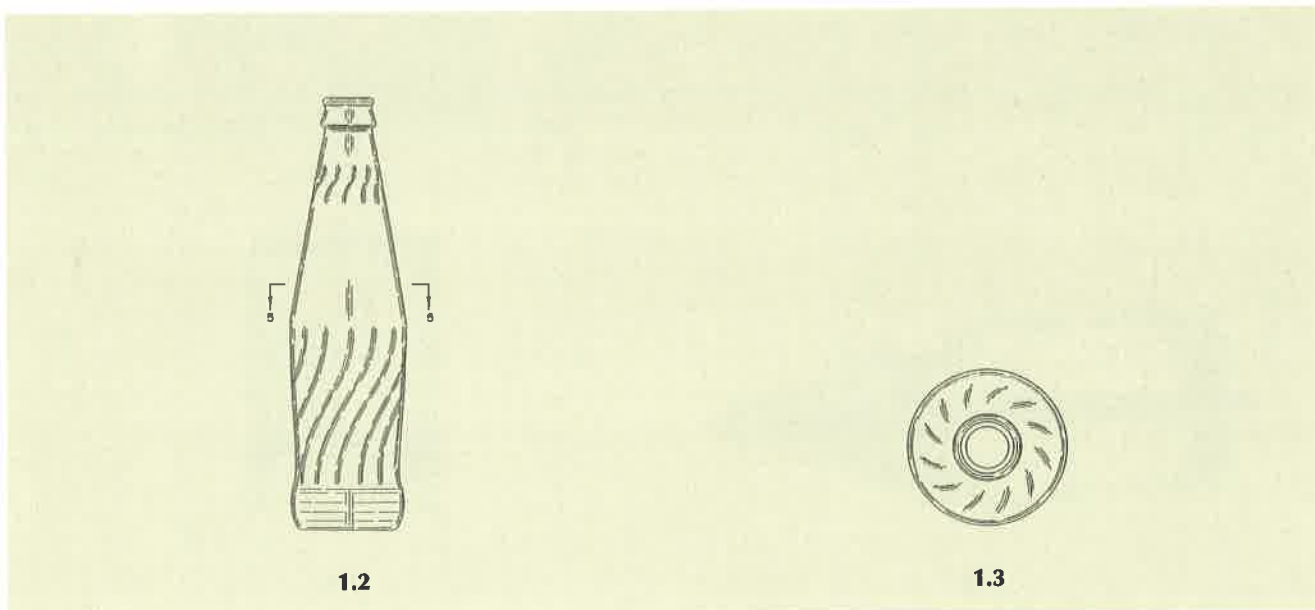
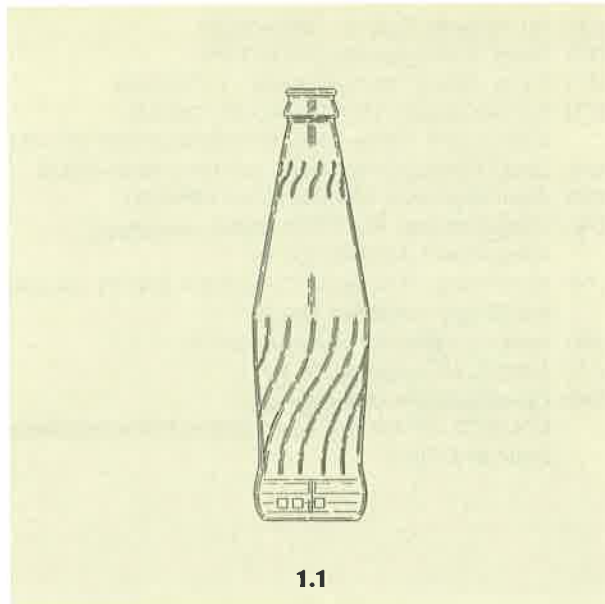

- (21) Αρ. Αίτησης Σχ.ή Υπ.: 980600254
(15) Ημερ. Καταχώρησης: 16/10/1998
(17) Ημερ. Λήξης 1ης πενταετίας: 16/10/2003
(71) Καταθέτης(ες): ELLIOT GROUP LIMITED
Glebe Court, Glebe Road, PETERBOROUGH, PE2 8EE, GB
(30) Συμβ. Προτεραιότητα(ες): 2074341/30-04-98/GB
(72) Δημιουργός(οι): TANNER CLIVE ARNOLD
(74) Πληρεξούσιος: ΡΟΥΣΣΟΥ ΑΝΝΑ, Δικηγόρος
Κουμπάρη 2 ΑΘΗΝΑ 106 74
(74) Αντίκλητος: ΠΑΠΑΚΩΝΣΤΑΝΤΙΝΟΥ ΕΛΕΝΗ, Δικηγόρος
Κουμπάρη 2 ΑΘΗΝΑ 106 74
(28) Αριθμός Σχεδίων/Υποδειγμάτων: 1
(51) Διεθνής Ταξινόμηση: 12-10
(54) Προσδιορισμός αντικειμένου:
ΚΙΝΗΤΟΣ ΣΤΑΘΜΟΣ, ΚΑΤΑ ΒΑΣΙΝ ΠΡΟΟΡΙΖΟΜΕΝΟΣ ΓΙΑ
ΕΠΙΚΟΙΝΩΝΙΕΣ

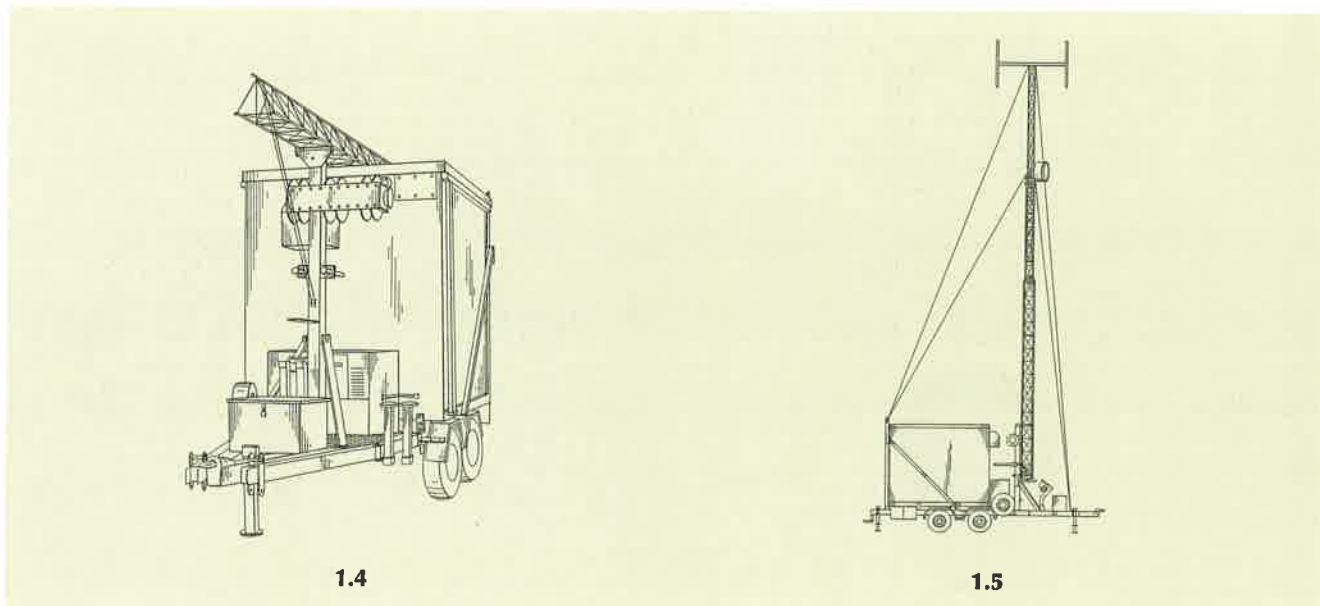
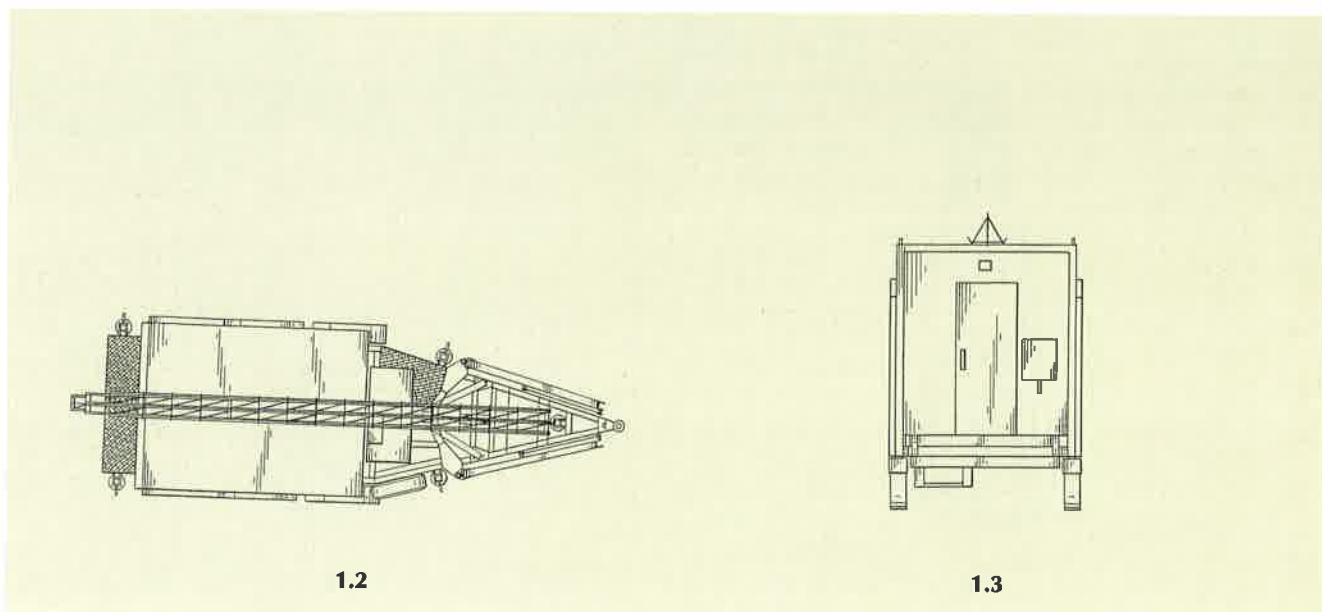
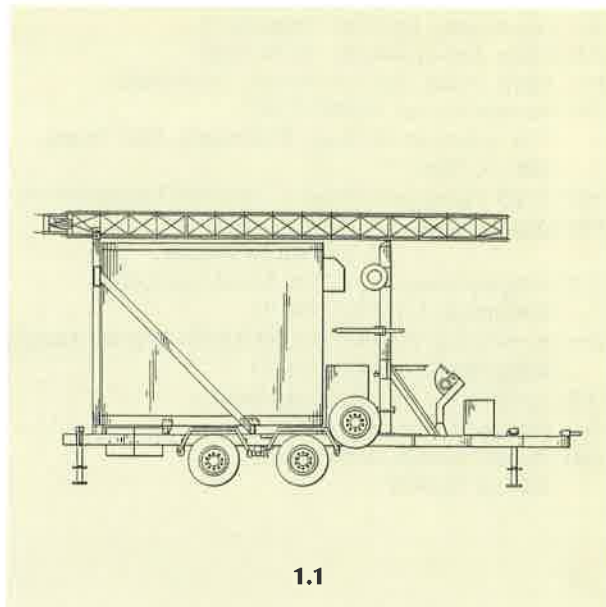

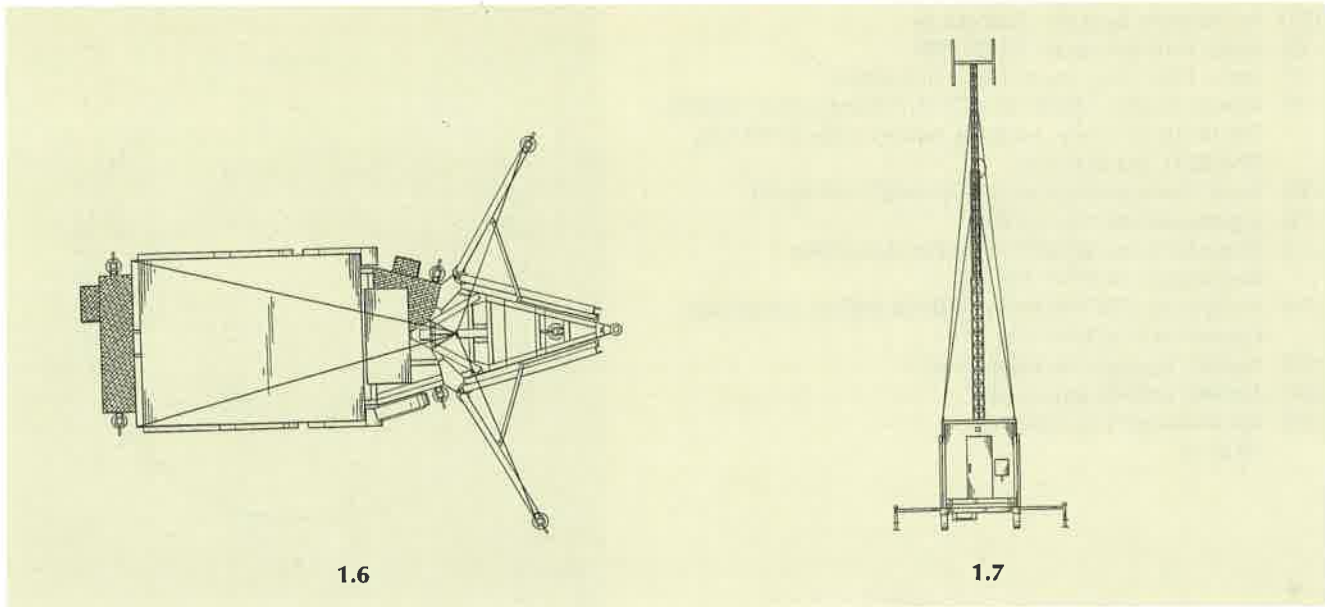

1.6

1.7

- (21) Αρ. Αίτησης Σχ.ή Υπ.: 980600255
 (15) Ημερ. Καταχώρησης: 20/10/1998
 (17) Ημερ. Λήξης 1ης πενταετίας: 20/10/2003
 (71) Καταθέτης(ες): LOTTE CONFECTIONERY CO., LTD.
 4 Ka-23, Yangpyong-Dong, Youngdeungpo-Ku, SEOUL,
 REPUBLIC OF KOREA
 (30) Συμβ. Προτεραιότητα(ες): -
 (72) Δημιουργός(οι): ΗΑΕ GEUN YOON
 (74) Πληρεξούσιος: ΔΗΜΟΥ ΧΡΙΣΤΙΝΑ, Δικηγόρος
 Κουμπάρη 2 ΑΘΗΝΑ 106 74
 (74) Αντίκλητος: ΠΑΠΑΚΩΝΣΤΑΝΤΙΝΟΥ ΕΛΕΝΗ, Δικηγόρος
 Κουμπάρη 2 ΑΘΗΝΑ 106 74
 (28) Αριθμός Σχεδίων/Υποδειγμάτων: 1
 (51) Διεθνής Ταξινόμηση: 09-05
 (54) Προσδιορισμός αντικειμένου:
 ΧΑΡΤΙ ΠΕΡΙΤΥΛΙΓΜΑΤΟΣ ΓΙΑ ΠΡΟΪΟΝΤΑ
 ΖΑΧΑΡΟΠΛΑΣΤΙΚΗΣ



1.1

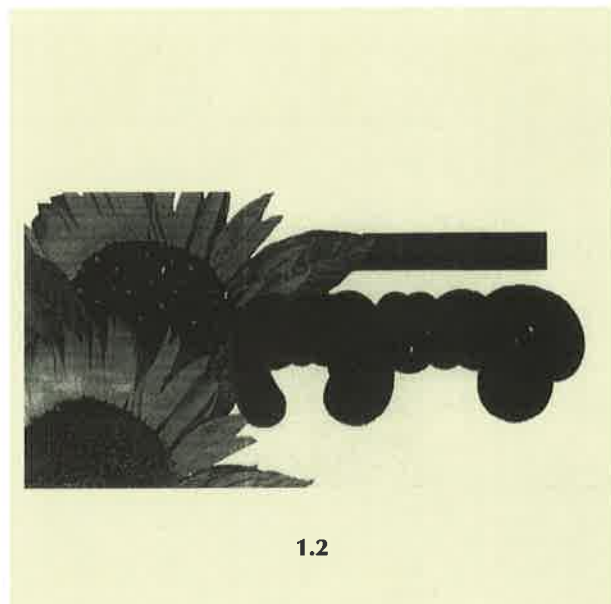

1.2

- (21) Αρ. Αίτησης Σχ.ή Υπ.: 980600256
(15) Ημερ. Καταχώρησης: 20/10/1998
(17) Ημερ. Λήξης 1ης πενταετίας: 20/10/2003
(71) Καταθέτης(ες): MITRE SPORTS INTERNATIONAL LIMITED
The Pentland Centre, Lakeside, Squires Lane, LONDON,
FINCHLEY, N3 2QL, GB
(30) Συμβ. Προτεραιότητα(ες): 2074108/21-04-98/GB
(72) Δημιουργός(οι): HALL JOHN
(74) Πληρεξούσιος: ΔΗΜΟΥ ΧΡΙΣΤΙΝΑ, Δικηγόρος
Κουμπάρη 2 ΑΘΗΝΑ 106 74
(74) Αντίκλητος: ΠΑΠΑΚΩΝΣΤΑΝΤΙΝΟΥ ΕΛΕΝΗ, Δικηγόρος
Κουμπάρη 2 ΑΘΗΝΑ 106 74
(28) Αριθμός Σχεδίων/Υποδειγμάτων: 1
(51) Διεθνής Ταξινόμηση: 21-02
(54) Προσδιορισμός αντικειμένου:
ΜΠΑΛΑ

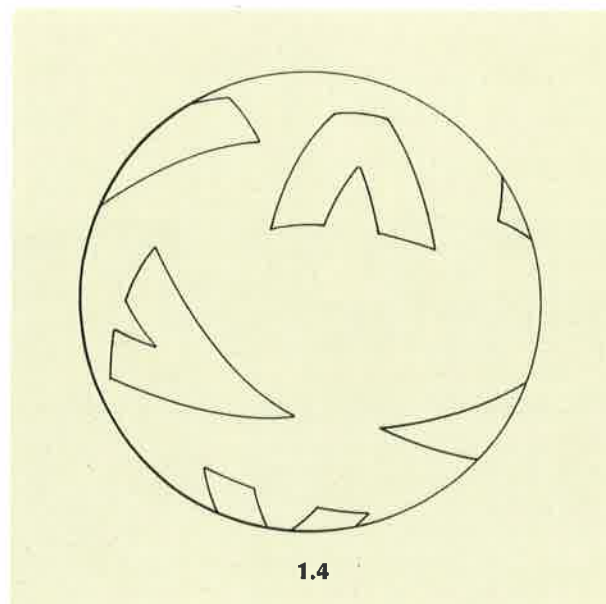
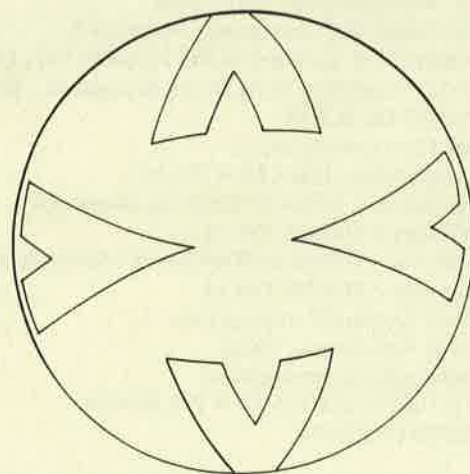
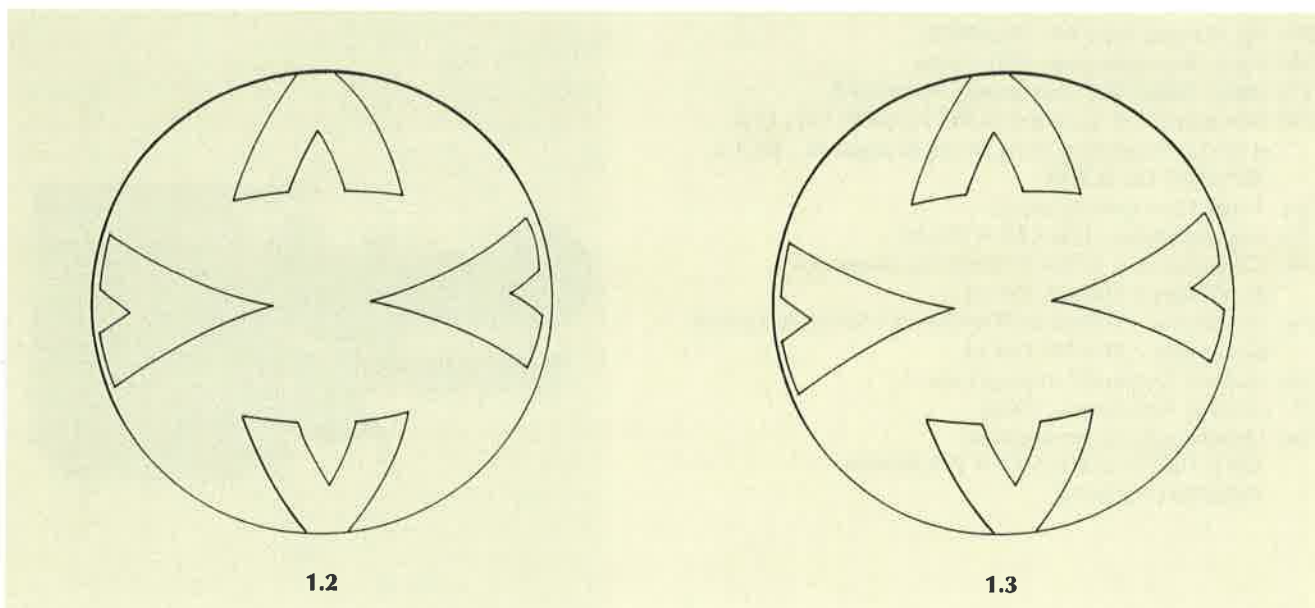
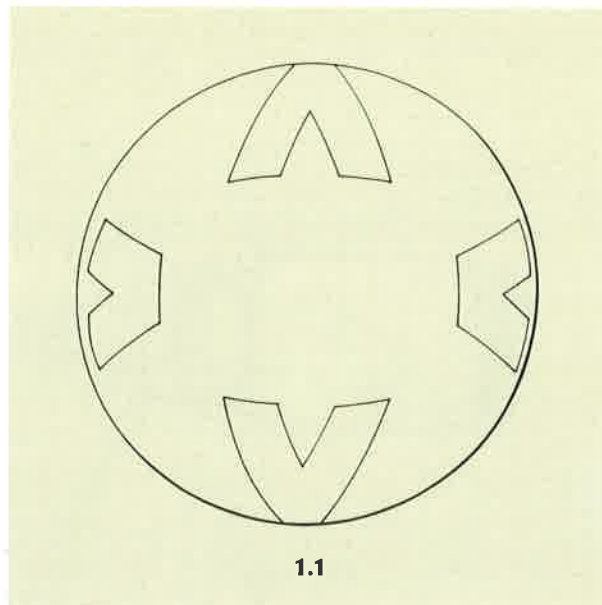

- (21) Αρ. Αίτησης Σχ.ή Υπ.: 980600257
 (15) Ημερ. Καταχώρησης: 23/10/1998
 (17) Ημερ. Λήξης 1ης πενταετίας: 23/10/2003
 (71) Καταθέτης(ες): ΒΙΑΜΑΚ ΑΕ.
 Τ.Θ. 133 Θέση Λιαγκέριζα-ΚΟΡΩΠΙ, ΑΤΤΙΚΗ,
 194 00, ΕΛΛΑΣ
 (30) Συμβ. Προτεραιότητα(ες): -
 (72) Δημιουργός(οι): 1. ΜΑΚΡΟΠΟΥΛΟΣ ΑΛΕΞΑΝΔΡΟΣ
 2. ΜΑΚΡΟΠΟΥΛΟΣ ΣΩΤΗΡΗΣ
 (74) Πληρεξούσιος: -
 (74) Αντίκλητος: -
 (28) Αριθμός Σχεδίων/Υποδειγμάτων: 19
 (51) Διεθνής Ταξινόμηση: 05-05
 (54) Προσδιορισμός αντικειμένου:
 ΥΦΑΣΜΑΤΑ ΕΜΠΡΙΜΕ

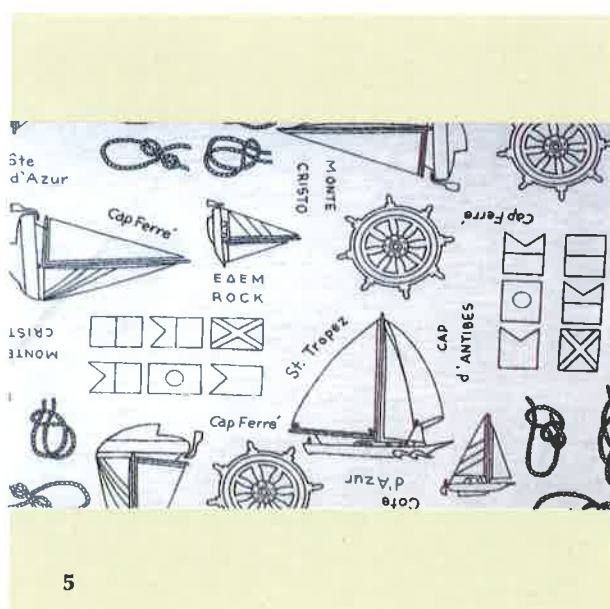
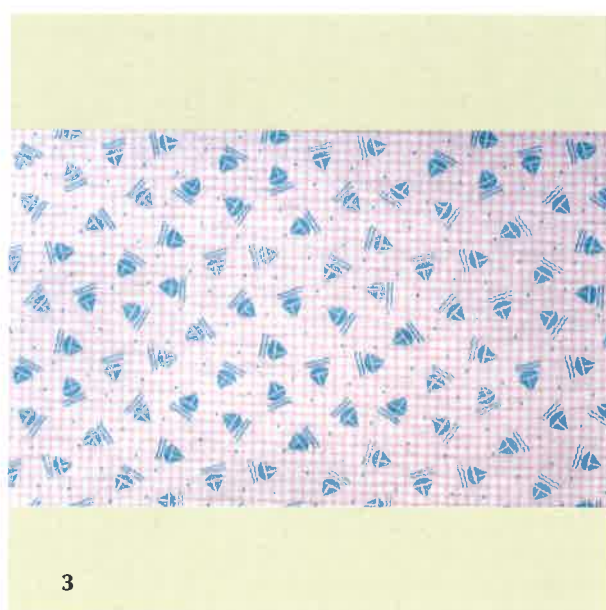
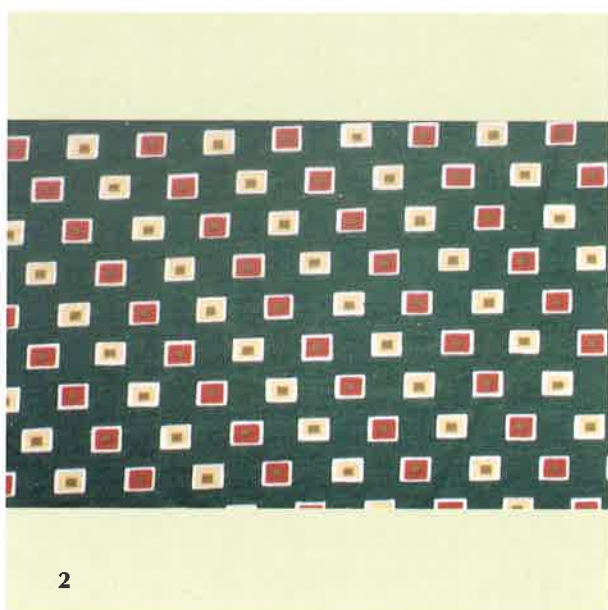

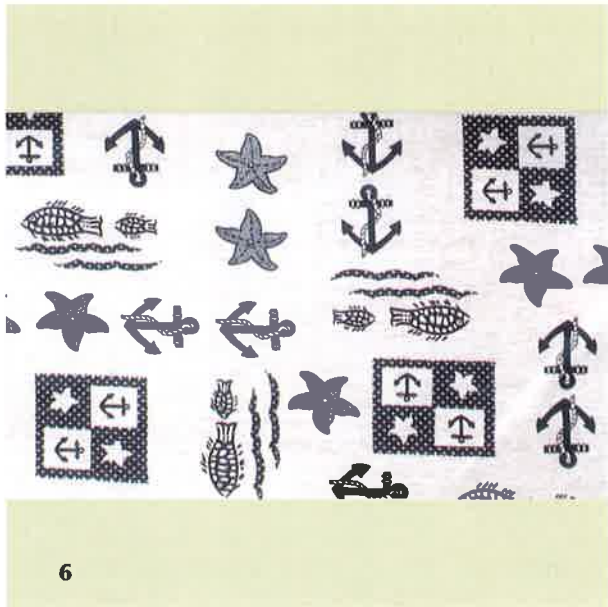

6



7

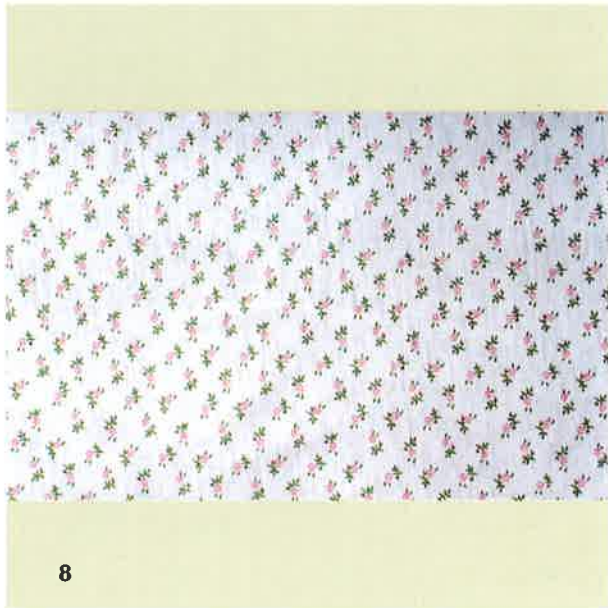

8

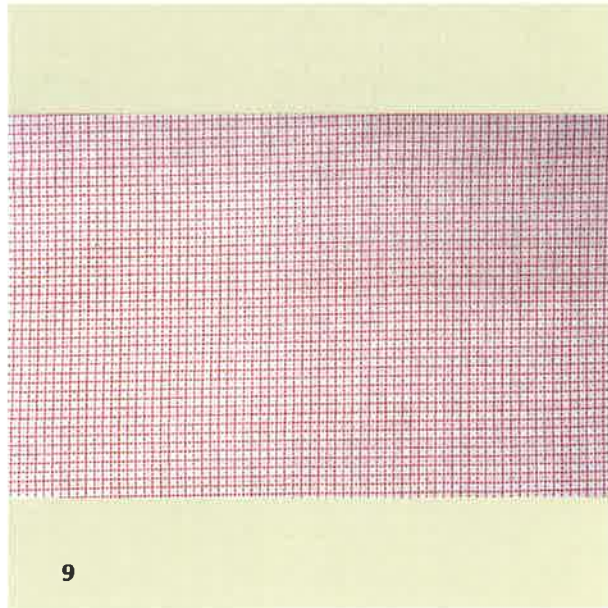

9

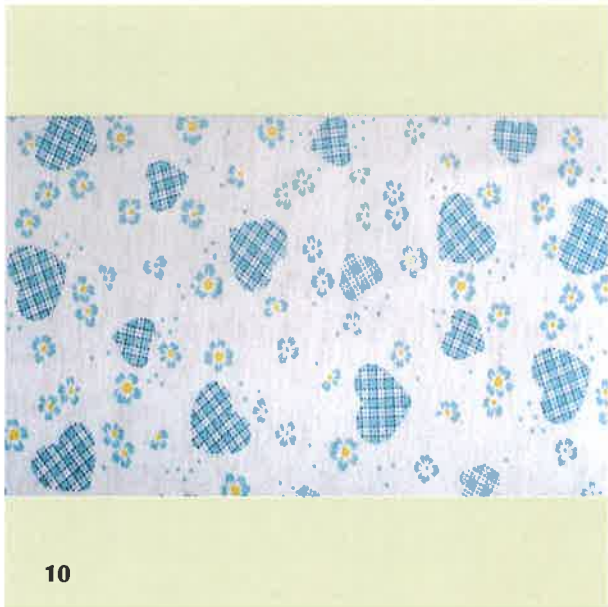

10



11



12

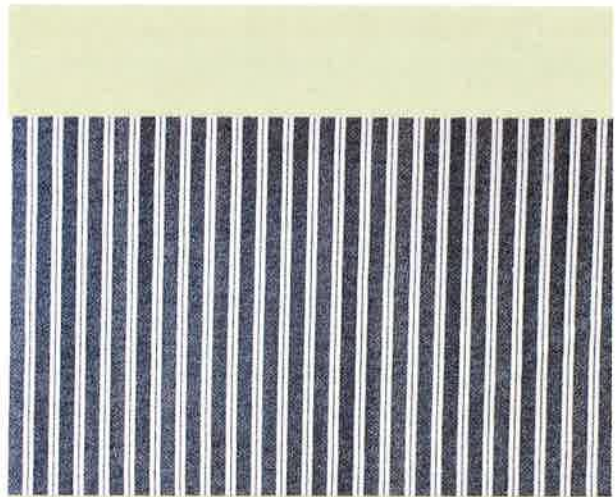

13



14



15

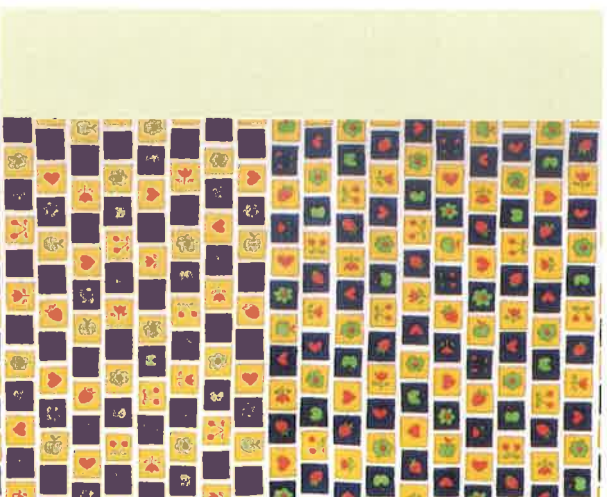

16



17

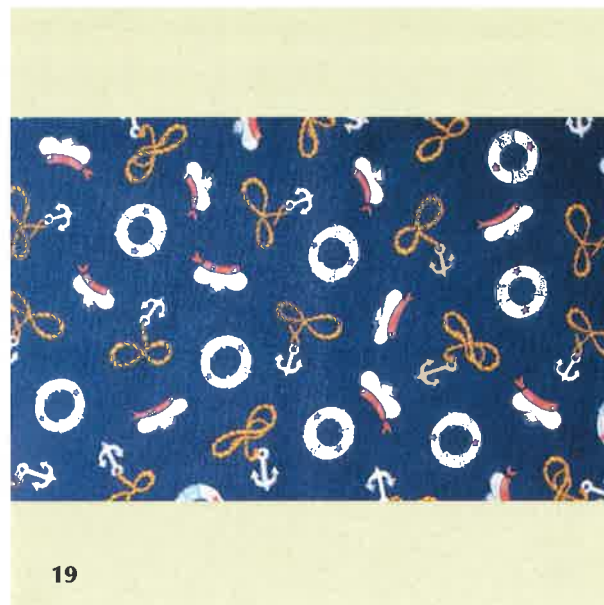
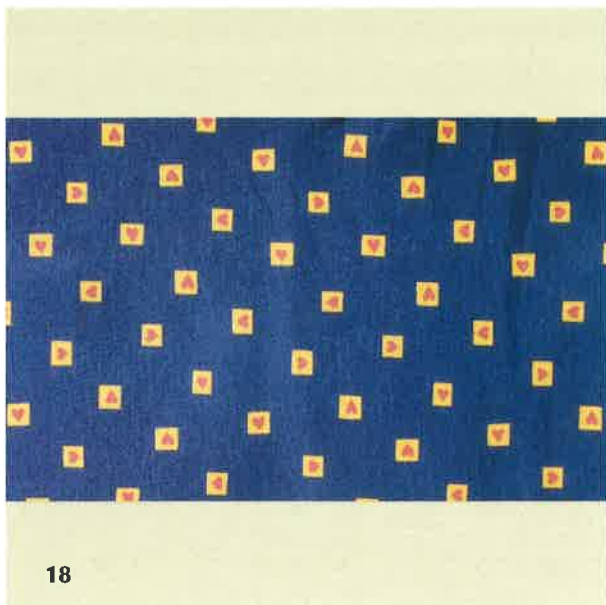

- (21) Αρ. Αίτησης Σχ.ή Υπ.: 980600258
 (15) Ημερ. Καταχώρησης: 23/10/1998
 (17) Ημερ. Λήξης 1ης πενταετίας: 23/10/2003
 (71) Καταθέτης(ες): ΝΟΥΧΑΚΗΣ ΙΩΑΝΝΟΥ ΠΑΝΤΕΛΗΣ
 Έκτορος 24, ΙΛΙΟΝ (ΝΕΑ ΛΙΟΣΙΑ), ΑΤΤΙΚΗ, 131 22, ΕΛΛΑΣ
 (30) Συμβ. Προτεραιότητα(ες): –
 (72) Δημιουργός(οι): ΝΟΥΧΑΚΗΣ ΠΑΝΤΕΛΗΣ
 (74) Πληρεξούσιος: –
 (74) Αντίκλητος: –
 (28) Αριθμός Σχεδίων/Υποδειγμάτων: 5
 (51) Διεθνής Ταξινόμηση: 06-07
 (54) Προσδιορισμός αντικειμένου:
 ΚΟΡΝΙΖΑ ΦΩΤΟΓΡΑΦΙΩΝ, ΑΦΙΣΩΝ Κ.Λ.Π. ΠΑΡΟΜΟΙΩΝ

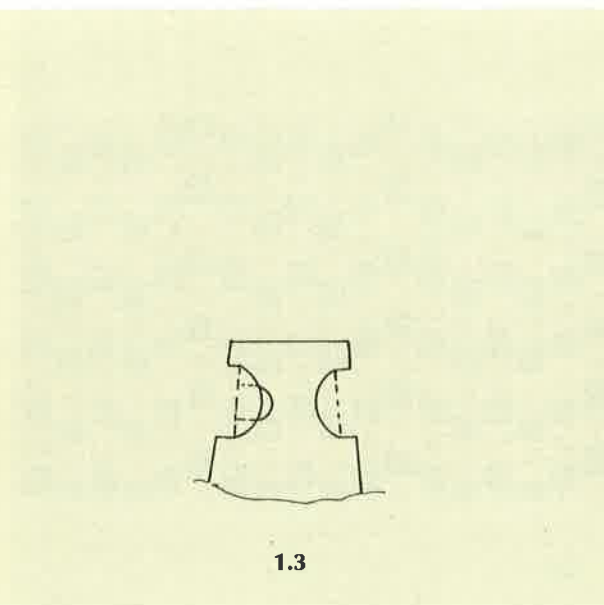
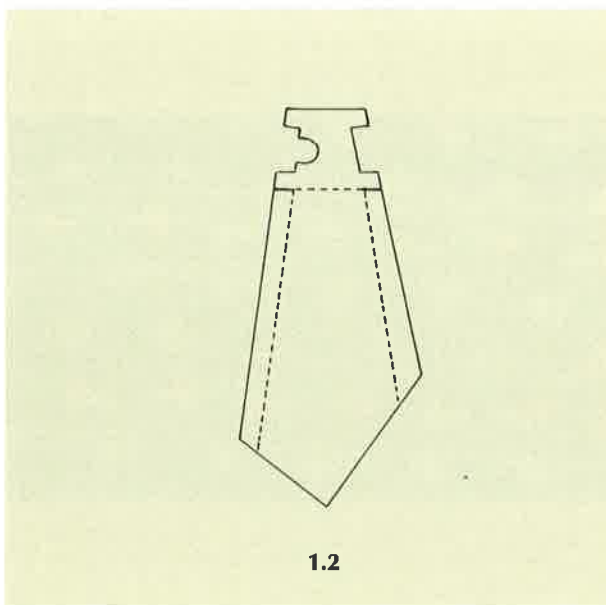
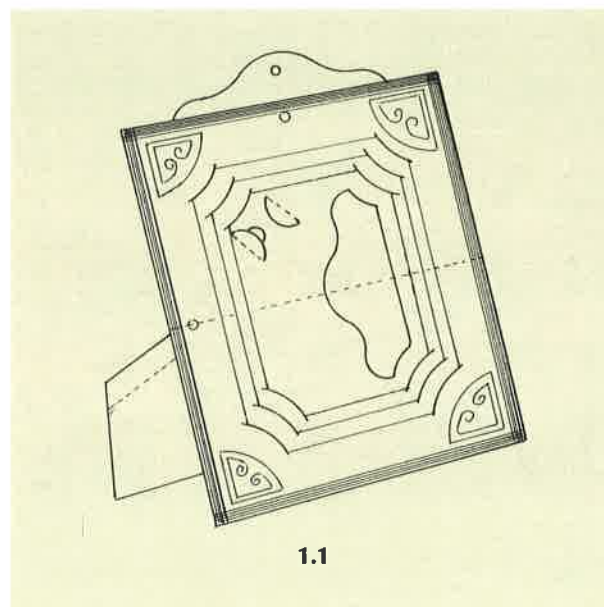

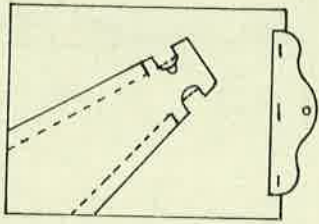

1.4

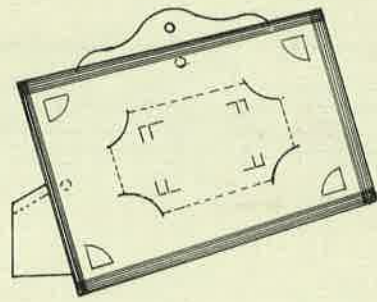

2.1

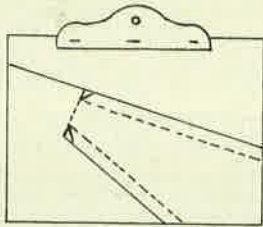

2.2

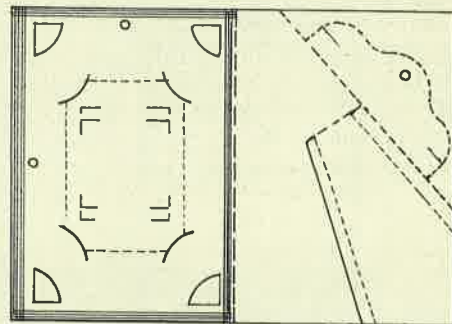

2.3

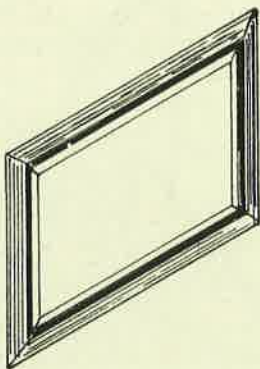

3.1

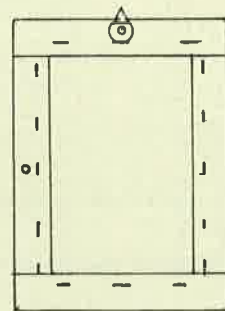

3.2

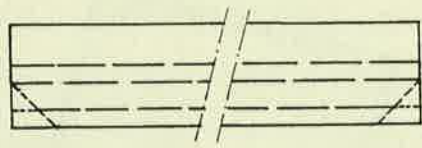

3.3

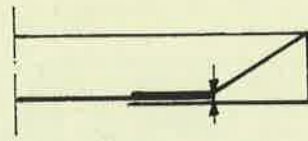

3.4

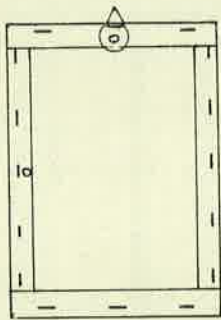

4.1

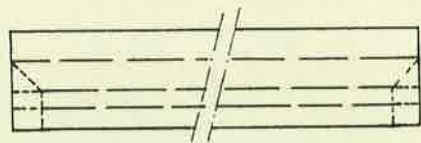

4.2

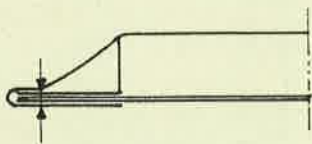

4.3

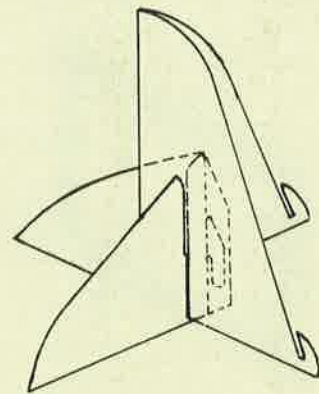

5.1

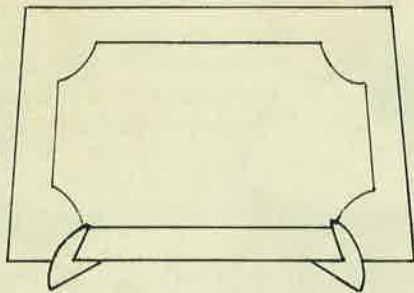

5.2

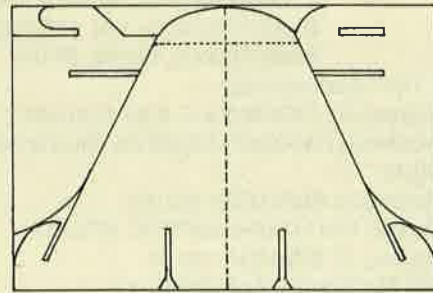

5.3

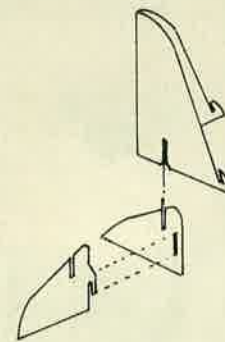

5.4

- (21) Αρ. Αίτησης Σχ.ή Υπ.: 980600259
 (15) Ημερ. Καταχώρησης: 26/10/1998
 (17) Ημερ. Λήξης 1ης πενταετίας: 26/10/2003
 (71) Καταθέτης(ες): ΠΙΑΓΚΟΣ ΔΗΜΗΤΡΙΟΥ ΓΕΩΡΓΙΟΣ
 Ανακτορίου 3, ΘΕΣΣΑΛΟΝΙΚΗ, 546 36, ΕΛΛΑΣ
 (30) Συμβ. Προτεραιότητα(ες): -
 (72) Δημιουργός(οι): ΠΙΑΓΚΟΣ ΓΕΩΡΓΙΟΣ
 (74) Πληρεξούσιος: ΣΤΕΦΑΝΑΔΗΣ ΑΔΑΜ, Δικηγόρος
 Λεωφ. Αλεξάνδρας 112 ΑΘΗΝΑ 114 72
 (74) Αντίκλητος: ΣΤΕΦΑΝΑΔΗΣ ΑΔΑΜ, Δικηγόρος
 Λεωφ. Αλεξάνδρας 112 ΑΘΗΝΑ 114 72
 (28) Αριθμός Σχεδίων/Υποδειγμάτων: 1
 (51) Διεθνής Ταξινόμηση: 03-01
 (54) Προσδιορισμός αντικειμένου:
 ΤΗΛΕΘΗΚΗ

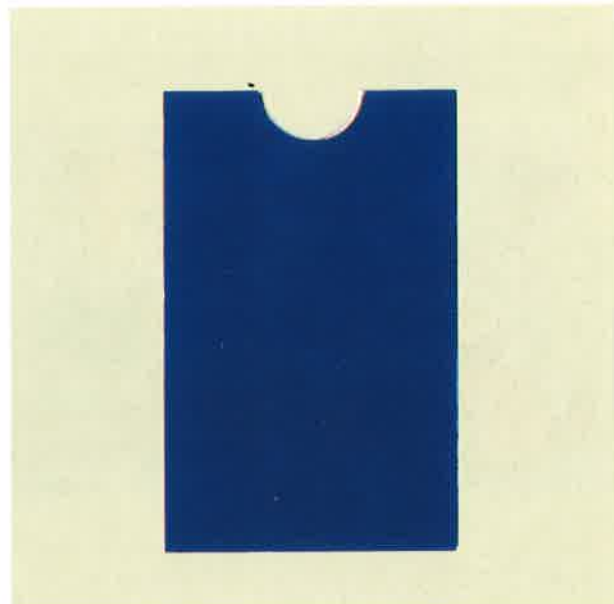

- (21) Αρ. Αίτησης Σχ.ή Υπ.: 980600260
 (15) Ημερ. Καταχώρησης: 27/10/1998
 (17) Ημερ. Λήξης 1ης πενταετίας: 27/10/2003
 (71) Καταθέτης(ες): 1. ΜΠΡΕΤΟΝ Ε.Π.Ε.
 Σπερχειάδος 5, ΠΕΡΙΣΤΕΡΙ, ΑΘΗΝΑ,
 121 33, ΕΛΛΑΣ
 2. PRAIA ARTICLES TEXTILS S.A.
 Pasaje Corominas S/N, CENTELLES
 (BARCELONA), 08540, SPAIN

- (30) Συμβ. Προτεραιότητα(ες): –
 (72) Δημιουργός(οι): DOMINIQUE JOLY D'AUSSY
 (74) Πληρεξούσιος: ΠΑΠΑΧΑΡΑΛΑΜΠΟΥΣ ΑΙΚΑΤΕΡΙΝΗ,
 Δικηγόρος
 Αναλήψεως 23 ΒΡΙΛΗΣΣΙΑ 152 35
 (74) Αντίκλητος: ΠΑΠΑΧΑΡΑΛΑΜΠΟΥΣ ΚΩΣΤΑΣ
 Αναλήψεως 23 ΒΡΙΛΗΣΣΙΑ 152 35
 (28) Αριθμός Σχεδίων/Υποδειγμάτων: 12
 (51) Διεθνής Ταξινόμηση: 05-05
 (54) Προσδιορισμός αντικειμένου:
 ΥΦΑΣΜΑ ΜΕ ΜΟΡΦΕΣ ΖΩΩΝ ΟΠΩΣ ΑΡΚΟΥΔΑΚΙΑ ΠΟΥ
 ΦΟΡΟΥΝ ΡΟΥΧΑ ΚΑΙ ΠΑΙΖΟΥΝ ΔΙΑΦΟΡΑ ΠΑΙΓΝΙΔΙΑ



1



2



3



4



5



6



7



8



9



10



11



12

- (21) Αρ. Αίτησης Σχ.ή Υπ.: 980600262
(15) Ημερ. Καταχώρησης: 30/10/1998
(17) Ημερ. Λήξης 1ης πενταετίας: 30/10/2003
(71) Καταθέτης(ες): Ε.Ι. ΠΑΠΑΔΟΠΟΥΛΟΣ ΒΙΟΜΗΧΑΝΙΑ
ΜΠΙΣΚΟΤΩΝ ΚΑΙ ΕΙΔΩΝ ΔΙΑΤΡΟΦΗΣ Α.Ε.
Π. Ράλλη 26, ΑΘΗΝΑ, 118 10, ΕΛΛΑΣ
(30) Συμβ. Προτεραιότητα(ες): –
(72) Δημιουργός(οι): ΠΑΠΑΔΟΠΟΥΛΟΥ ΙΩΑΝΝΑ
(74) Πληρεξούσιος: ΠΑΠΑΝΗ ΜΑΡΙΑΝΘΗ, Δικηγόρος
Βασ. Σοφίας 6 ΑΘΗΝΑ 106 74
(74) Αντίκλητος: ΠΑΠΑΝΗ ΜΑΡΙΑΝΘΗ, Δικηγόρος
Βασ. Σοφίας 6 ΑΘΗΝΑ 106 74
(28) Αριθμός Σχεδίων/Υποδειγμάτων: 8
(51) Διεθνής Ταξινόμηση: 01-01
(54) Προσδιορισμός αντικειμένου:
ΠΡΟΪΟΝ ΖΥΜΗΣ



1



2



3

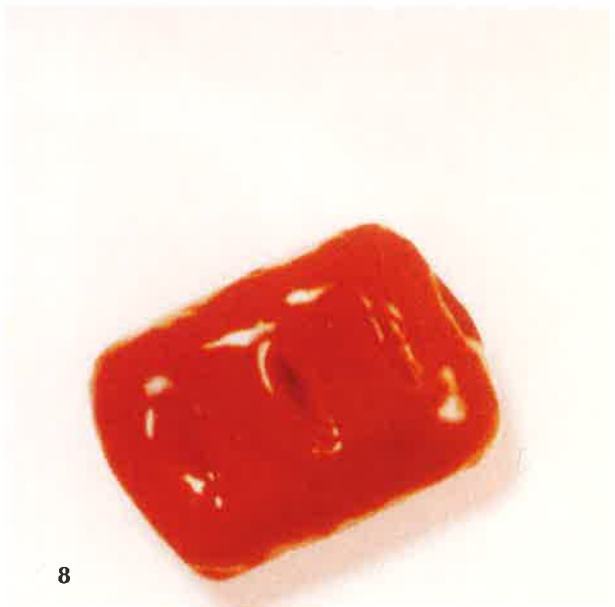
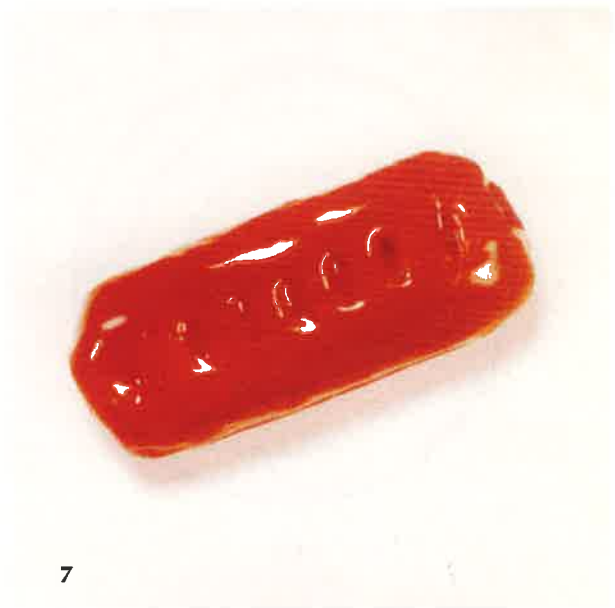
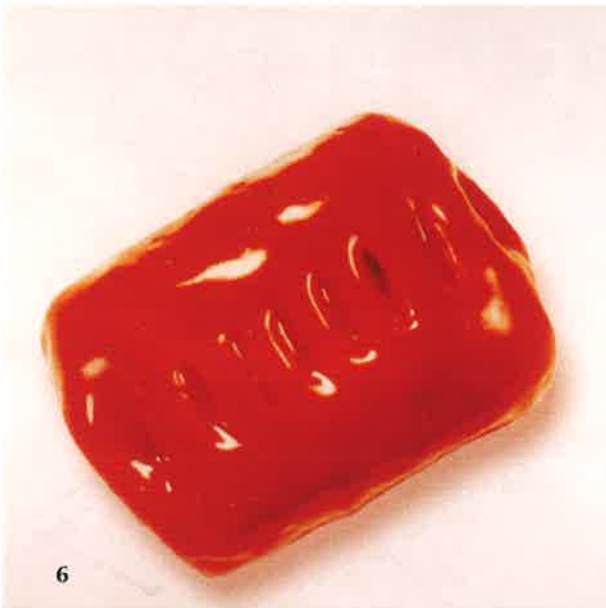
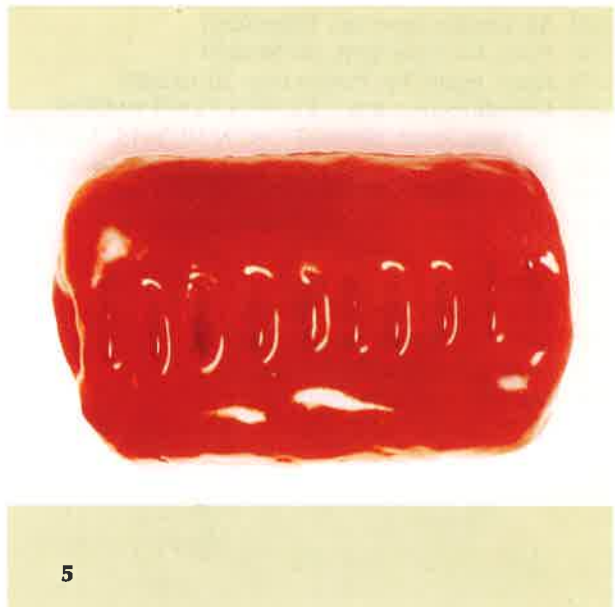

- (21) Αρ. Αίτησης Σχ.ή Υπ.: 980600263
(15) Ημερ. Καταχώρησης: 30/10/1998
(17) Ημερ. Λήξης 1ης πενταετίας: 30/10/2003
(71) Καταθέτης(ες): R & C PRODUCTS PTY LIMITED
33 Hope Street, ERMINGTON, NSW, 2115, AUSTRALIA
(30) Συμβ. Προτεραιότητα(ες): 1239-1998/30-04-98/AU
(72) Δημιουργός(οι): KEMMIS BRUCE GRAHAM
(74) Πληρεξούσιος: ΡΟΥΣΣΟΥ ANNA, Δικηγόρος
Κουμπάρη 2 ΑΘΗΝΑ 106 74
(74) Αντίκλητος: ΠΑΠΑΚΩΝΣΤΑΝΤΙΝΟΥ ΕΛΕΝΗ, Δικηγόρος
Κουμπάρη 2 ΑΘΗΝΑ 106 74
(28) Αριθμός Σχεδίων/Υποδειγμάτων: 1
(51) Διεθνής Ταξινόμηση: 09-03
(54) Προσδιορισμός αντικειμένου:
ΠΕΡΙΒΛΗΜΑ ΠΕΡΙΕΧΟΝ ΔΟΛΩΜΑ ΕΝΤΟΜΩΝ

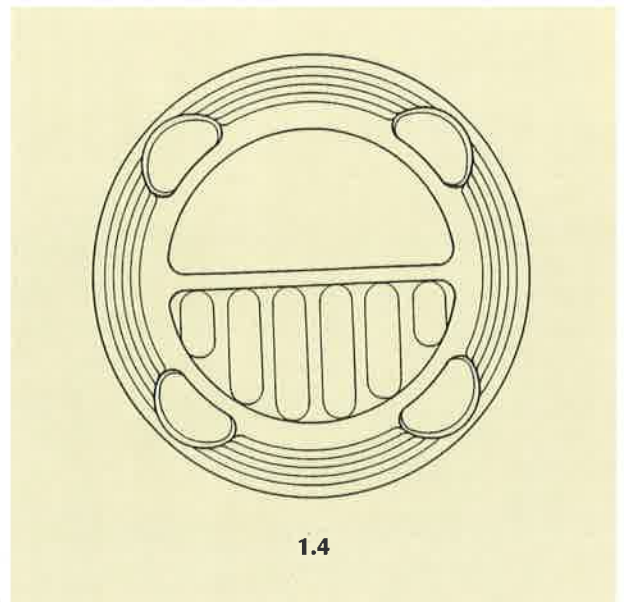
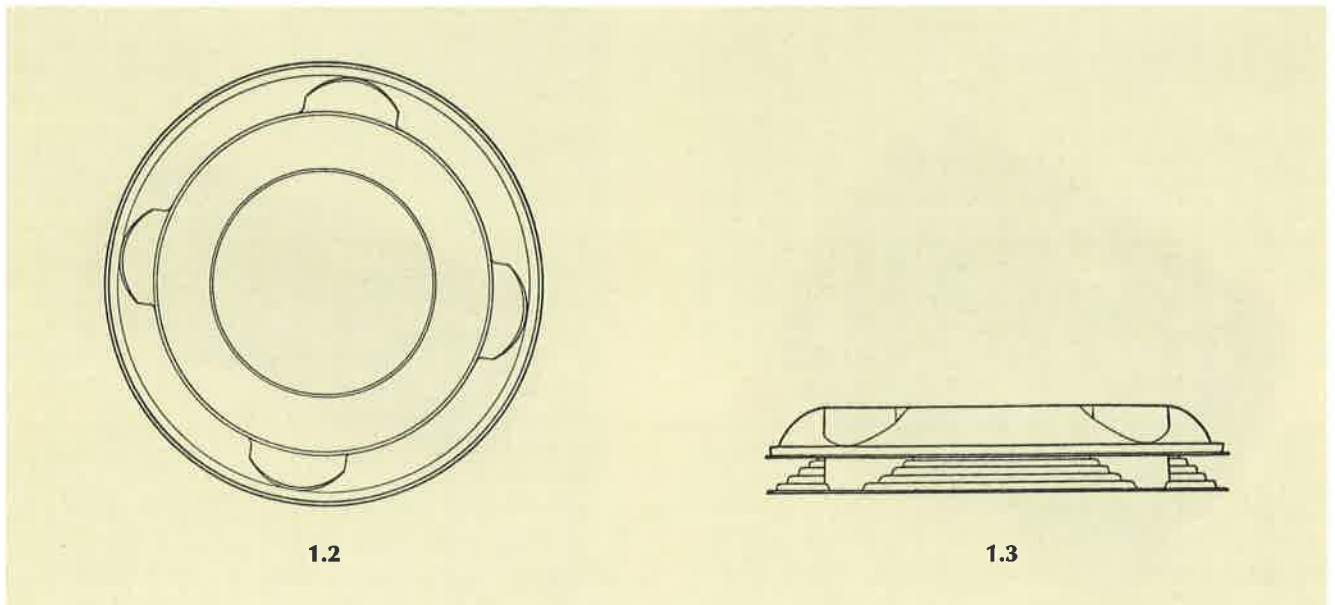
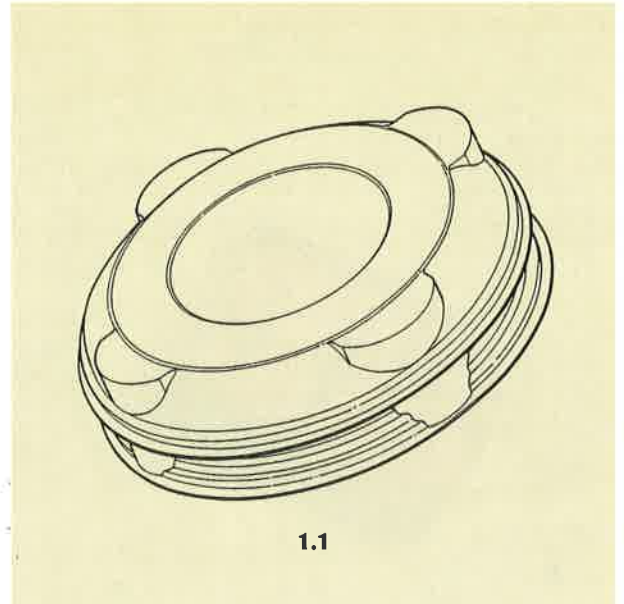

- (21) Αρ. Αίτησης Σχ.ή Υπ.: 980600264
 (15) Ημερ. Καταχώρησης: 30/10/1998
 (17) Ημερ. Λήξης 1ης πενταετίας: 30/10/2003
 (71) Καταθέτης(ες): R & C PRODUCTS PTY LIMITED
 33 Hope Street, ERMINGTON, NSW, 2115, AUSTRALIA
 (30) Συμβ. Προτεραιότητα(ες): 1238-1998/30-04-98/AU
 (72) Δημιουργός(οι): KEMMIS BRUCE GRAHAM
 (74) Πληρεξούσιος: ΡΟΥΣΣΟΥ ANNA, Δικηγόρος
 Κουμπάρη 2 ΑΘΗΝΑ 106 74
 (74) Αντίκλητος: ΠΑΠΑΚΩΝΣΤΑΝΤΙΝΟΥ ΕΛΕΝΗ, Δικηγόρος
 Κουμπάρη 2 ΑΘΗΝΑ 106 74
 (28) Αριθμός Σχεδίων/Υποδειγμάτων: 1
 (51) Διεθνής Ταξινόμηση: 09-03
 (54) Προσδιορισμός αντικειμένου:
 ΠΕΡΙΒΛΗΜΑ ΠΕΡΙΕΧΟΝ ΔΟΛΩΜΑ ΕΝΤΟΜΩΝ

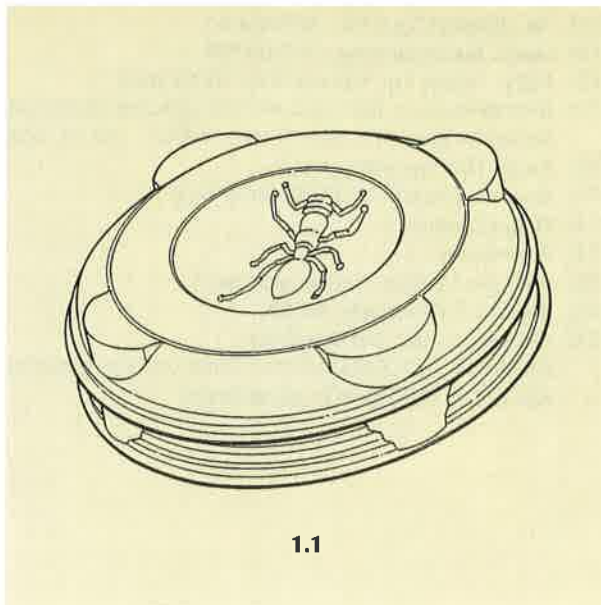

1.1

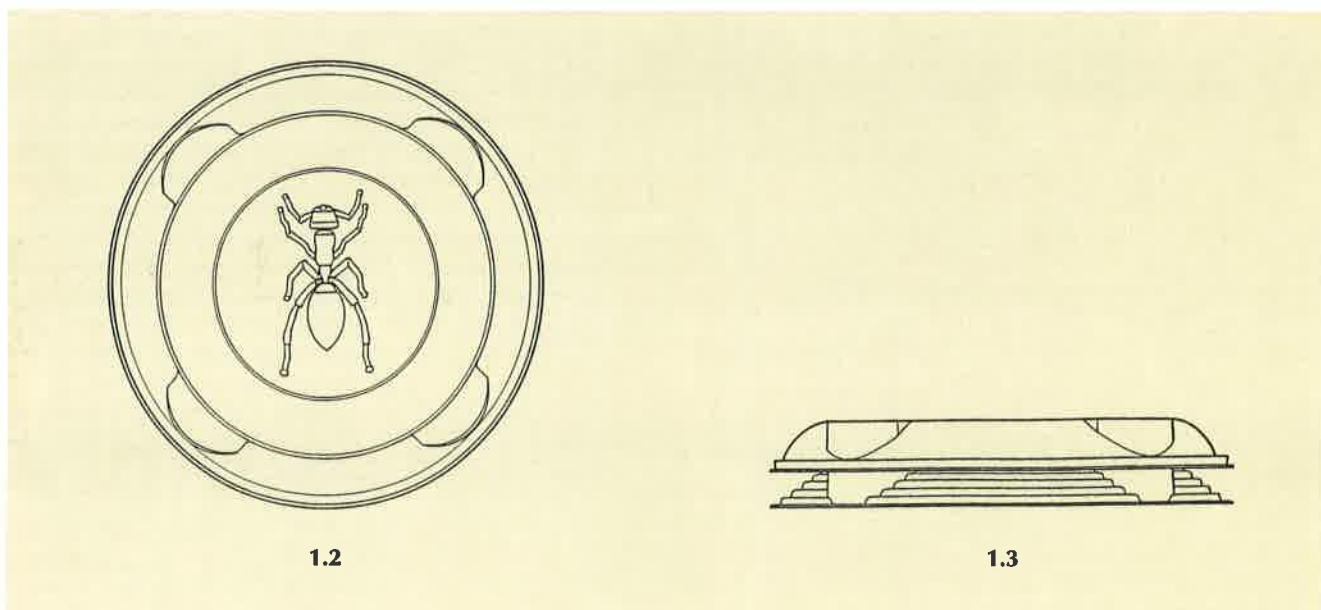

1.2



1.3

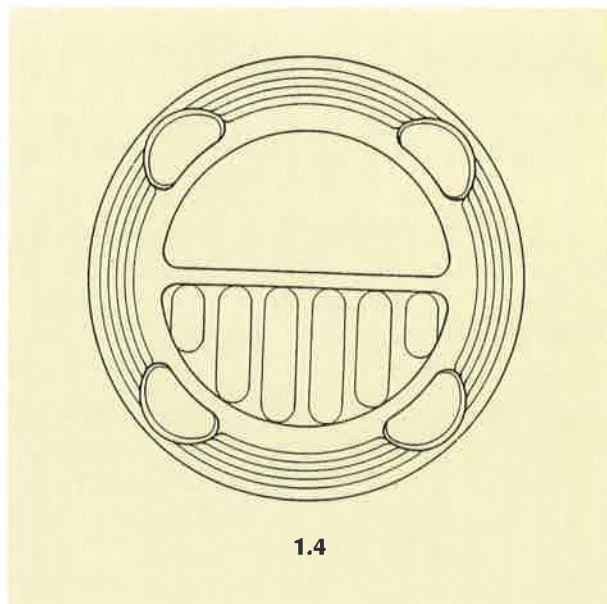

1.4

- (21) Αρ. Αίτησης Σχ.ή Υπ.: 980600265
(15) Ημερ. Καταχώρησης: 30/10/1998
(17) Ημερ. Λήξης 1ης πενταετίας: 30/10/2003
(71) Καταθέτης(ες): ΔΡΙΤΣΟΣ ΧΑΡΑΛΑΜΠΟΥΣ ΔΙΟΓΕΝΗΣ
Δωδεκανήσου 118, ΝΕΑΠΟΛΗ, ΝΙΚΑΙΑ, 184 52, ΕΛΛΑΣ
(30) Συμβ. Προτεραιότητα(ες): –
(72) Δημιουργός(οι): ΔΡΙΤΣΟΣ ΔΙΟΓΕΝΗΣ
(74) Πληρεξούσιος: –
(74) Αντίκλητος: –
(28) Αριθμός Σχεδίων/Υποδειγμάτων: 1
(51) Διεθνής Ταξινόμηση: 09-09
(54) Προσδιορισμός αντικειμένου:
ΚΑΛΑΘΟΣ ΑΠΟΡΡΙΜΑΤΩΝ ΣΤΗΡΙΓΜΕΝΟΣ ΣΤΟ ΡΥΓΧΟΣ
ΚΑΙ ΣΤΑ ΠΤΕΡΥΓΙΑ ΤΟΥ ΔΕΛΦΙΝΙΟΥ

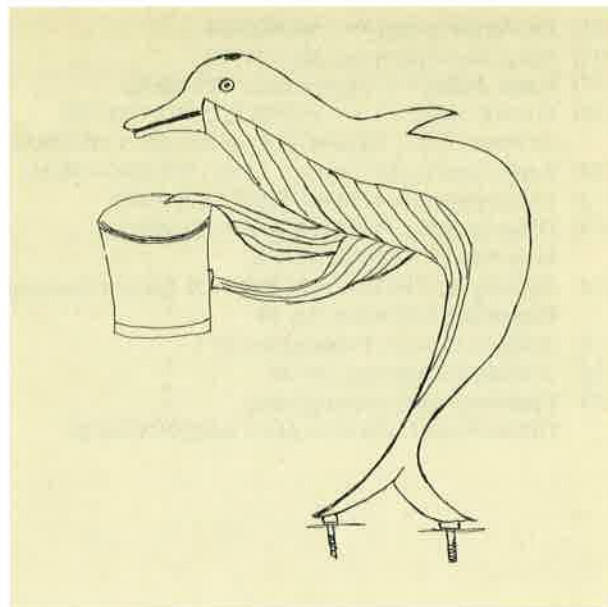

ΕΥΡΕΤΗΡΙΟ ΑΙΤΗΣΕΩΝ ΣΥΜΦΩΝΑ ΜΕ ΤΗΝ ΑΛΦΑΒΗΤΙΚΗ ΣΕΙΡΑ ΤΩΝ ΚΑΤΑΘΕΤΩΝ

ΚΑΤΑΘΕΤΗΣ (71)	ΠΡΟΣΔΙΟΡΙΣΜΟΣ ΑΝΤ/ΜΕΝΟΥ ΣΧ.Η ΥΠ. (54)	ΚΑΤ/ΡΗΣΗ (15)	ΑΡ.ΑΙΤ. (21)
COLGATE-PALMOLIVE COMPANY	ΟΔΟΝΤΟΒΟΥΡΤΣΑ	07/10/1998	980600244
ELLIOT GROUP LIMITED	ΚΙΝΗΤΟΣ ΣΤΑΘΜΟΣ, ΚΑΤΑ ΒΑΣΙΝ ΠΡΟΟΡΙΖΟΜΕΝΟΣ ΓΙΑ ΕΠΙΚΟΙΝΩΝΙΕΣ	16/10/1998	980600254
HUNTLEIGH TECHNOLOGY PLC	ΜΙΚΡΟΑΝΤΛΙΑ	01/10/1998	980600241
LOTTE CONFECTIONERY CO., LTD	ΧΑΡΤΙ ΠΕΡΙΤΥΛΙΓΜΑΤΟΣ ΓΙΑ ΠΡΟΪΟΝΤΑ ΖΑΧΑΡΟΠΛΑΣΤΙΚΗΣ	20/10/1998	980600255
MITRE SPORTS INTERNATIONAL LIMITED	ΜΠΑΛΑ	20/10/1998	980600256
PEPSICO INC.	ΦΙΑΛΗ ΠΟΤΟΥ	16/10/1998	980600253
PRAIA ARTICLES TEXTILS S.A.	ΥΦΑΣΜΑ ΜΕ ΜΟΡΦΕΣ ΖΩΩΝ ΟΠΩΣ ΑΡΚΟΥΔΑΚΙΑ ΠΟΥ ΦΟΡΟΥΝ ΡΟΥΧΑ ΚΑΙ ΠΑΙΖΟΥΝ ΔΙΑΦΟΡΑ ΠΑΧΝΙΔΙΑ	27/10/1998	980600260
PROFIL ΑΛΟΥΜΙΝΙΟΝ Α.Β.Ε.	ΑΝΟΙΓΟΜΕΝΟ ΣΥΣΤΗΜΑ ΠΡΟΦΙΛ ΑΛΟΥΜΙΝΙΟΥ	15/10/1998	980600250
R & C PRODUCTS PTY LIMITED	ΠΕΡΙΒΛΗΜΑ ΠΕΡΙΕΧΟΝ ΔΟΛΩΜΑ ΕΝΤΟΜΩΝ	30/10/1998	980600264
R & C PRODUCTS PTY LIMITED	ΠΕΡΙΒΛΗΜΑ ΠΕΡΙΕΧΟΝ ΔΟΛΩΜΑ ΕΝΤΟΜΩΝ	30/10/1998	980600263
SPRINTVEST CORPORATION N.V.	ΕΞΑΡΤΗΜΑ ΠΡΟΣΑΡΜΟΓΗΣ ΚΟΝΤΑΡΙΟΥ	07/10/1998	980600245
ΒΙΑΜΑΚ ΑΕ.	ΥΦΑΣΜΑΤΑ ΕΜΠΡΙΜΕ	23/10/1998	980600257
ΓΙΑΓΚΟΣ ΔΗΜΗΤΡΙΟΥ ΓΕΩΡΓΙΟΣ	ΤΗΛΕΘΗΚΗ	26/10/1998	980600259
ΔΡΙΤΣΟΣ ΧΑΡΑΛΑΜΠΟΥΣ ΔΙΟΓΕΝΗΣ	ΚΑΛΛΘΟΣ ΑΠΟΡΡΙΜΑΤΩΝ ΣΤΗΡΙΓΜΕΝΟΣ ΣΤΟ ΡΥΓΧΟΣ ΚΑΙ ΣΤΑ ΠΤΕΡΥΓΙΑ ΤΟΥ ΔΕΛΦΙΝΙΟΥ	30/10/1998	980600265
ΔΡΙΤΣΟΣ ΧΑΡΑΛΑΜΠΟΥΣ ΔΙΟΓΕΝΗΣ	ΚΑΔΟΣ ΑΠΟΡΡΙΜΑΤΩΝ ΣΤΗΡΙΓΜΕΝΟΣ ΣΤΟ ΡΑΜΦΟΣ ΤΟΥ ΠΕΛΑΡΓΟΥ	14/10/1998	980600249
Ε.Ι. ΠΑΠΑΔΟΠΟΥΛΟΣ ΒΙΟΜΗΧΑΝΙΑ ΜΠΙΣΚΟΤΩΝ ΚΑΙ ΕΙΔΩΝ ΔΙΑΤΡΟΦΗΣ Α.Ε.	ΠΡΟΪΟΝ ΖΥΜΗΣ	30/10/1998	980600262
ΖΙΑΚΑΣ ΓΕΩΡΓΙΟΥ ΙΩΑΝΝΗΣ	ΚΥΒΟΣ ΑΠΟ ΧΑΡΤΟΝΙ	06/10/1998	980600243
ΖΙΑΚΑΣ ΓΕΩΡΓΙΟΥ ΙΩΑΝΝΗΣ	ΣΥΡΤΑΡΙΕΡΕΣ ΑΠΟ ΧΑΡΤΟΝΙ	09/10/1998	980600247
ΖΙΑΚΑΣ ΓΕΩΡΓΙΟΥ ΙΩΑΝΝΗΣ	ΧΑΡΤΙΝΕΣ ΚΥΦΕΛΕΣ	09/10/1998	980600248
ΖΙΑΚΑΣ ΓΕΩΡΓΙΟΥ ΙΩΑΝΝΗΣ	ΧΑΡΤΙΝΑ ΚΟΥΤΙΑ	09/10/1998	980600246
ΖΩΓΡΑΦΟΣ ΓΕΩΡΓΙΟΥ ΠΑΝΑΓΙΩΤΗΣ	ΚΟΣΜΗΜΑ-ΤΑΥΤΟΤΗΤΑ ΧΕΡΙΟΥ	16/10/1998	980600251
ΜΑΡΙΝΗΣ ΠΑΝΑΓΙΩΤΗ ΣΤΑΜΑΤΗΣ	ΑΣΗΜΕΝΙΑ ΣΤΕΦΑΝΑ ΓΑΜΟΥ ΚΑΙ ΑΣΗΜΕΝΙΕΣ ΚΟΥΑΦ ΓΑΜΟΥ	06/10/1998	980600242
ΜΠΡΕΤΟΝ Ε.Π.Ε.	ΥΦΑΣΜΑ ΜΕ ΜΟΡΦΕΣ ΖΩΩΝ ΟΠΩΣ ΑΡΚΟΥΔΑΚΙΑ ΠΟΥ ΦΟΡΟΥΝ ΡΟΥΧΑ ΚΑΙ ΠΑΙΖΟΥΝ ΔΙΑΦΟΡΑ ΠΑΧΝΙΔΙΑ	27/10/1998	980600260
ΝΟΥΧΑΚΗΣ ΙΩΑΝΝΟΥ ΠΑΝΤΕΛΗΣ	ΚΟΡΝΙΖΑ ΦΩΤΟΓΡΑΦΙΩΝ, ΑΦΙΣΩΝ Κ.Λ.Π. ΠΑΡΟΜΟΙΩΝ	23/10/1998	980600258

ΚΑΤΑΘΕΤΗΣ (71)	ΠΡΟΣΔΙΟΡΙΣΜΟΣ ΑΝΤ/ΜΕΝΟΥ ΣΧ.Η ΥΠ. (54)	ΚΑΤ/ΡΗΣΗ (15)	ΑΡ.ΑΙΤ. (21)
ΣΑΝΤΟΡΙΝΑΙΟΥ ΜΑΡΚΟΥ ΑΛΕΞΑΝΔΡΑ	ΚΑΔΟΣ ΑΠΟΡΡΙΜΑΤΩΝ ΣΤΗΡΙΓΜΕΝΟΣ ΣΤΟ ΡΑΜΦΟΣ ΤΟΥ ΠΕΛΑΡΓΟΥ	14/10/1998	980600249
ΣΤΑΥΡΙΝΟΣ ΣΤΑΥΡΟΥ ΜΙΧΑΗΛ	ΚΟΣΜΗΜΑ ΤΟ ΟΠΟΙΟ ΑΠΑΡΤΙΖΕΤΑΙ ΑΠΟ ΤΗ ΣΥΝΘΕΣΗ ΤΡΙΩΝ (3) ΣΥΜΒΟΛΩΝ ΗΤΟΙ: ΤΟ ΣΤΑΥΡΟ, ΤΗΝ ΑΓΚΥΡΑ ΚΑΙ ΤΗ ΚΑΡΔΙΑ	16/10/1998	980600252

ΜΕΡΟΣ Β΄
ΧΟΡΗΓΗΣΕΙΣ ΠΙΣΤΟΠΟΙΗΤΙΚΩΝ ΚΑΤΑΧΩΡΗΣΗΣ ΣΧΕΔΙΩΝ ΚΑΙ ΥΠΟΔΕΙΓΜΑΤΩΝ

(11) Αρ. Πιστοποιητικού Καταχώρησης Σχ. ή Υπ.: 6000227

- (21) Αρ. Αίτησης Σχ. ή Υπ.: 980600131
(15) Ημερ. Καταχώρησης: 11 / 06 / 1998
(47) Ημερ. Χορήγησης: 01 / 03 / 1999
(73) Δικαιούχος (οι): ΚΑΝΑΚΗ ΕΛΕΝΗ
Λεωφ. Ιωνίας 253, ΑΘΗΝΑ 111 43 ΕΛΛΑΣ
(54) Προσδιορισμός αντικειμένου:
ΚΟΡΝΙΖΕΣ ΦΩΤΙΖΟΜΕΝΕΣ

Περισσότερα στοιχεία στην πρώτη δημοσίευση : ΕΔΒΙ (Τεύχος Β΄) Νοεμβρίου 1998

(11) Αρ. Πιστοποιητικού Καταχώρησης Σχ. ή Υπ.: 6000228

- (21) Αρ. Αίτησης Σχ. ή Υπ.: 980600132
(15) Ημερ. Καταχώρησης: 12 / 06 / 1998
(47) Ημερ. Χορήγησης: 01 / 03 / 1999
(73) Δικαιούχος (οι): KLEAN AS
Rudsletta 58, RUD N-1350 NORWAY
(54) Προσδιορισμός αντικειμένου:
ΚΟΝΤΑΙΗΝΕΡ

Περισσότερα στοιχεία στην πρώτη δημοσίευση : ΕΔΒΙ (Τεύχος Β΄) Νοεμβρίου 1998

(11) Αρ. Πιστοποιητικού Καταχώρησης Σχ. ή Υπ.: 6000229

- (21) Αρ. Αίτησης Σχ. ή Υπ.: 980600133
(15) Ημερ. Καταχώρησης: 15 / 06 / 1998
(47) Ημερ. Χορήγησης: 01 / 03 / 1999
(73) Δικαιούχος (οι): COLGATE-PALMOLIVE COMPANY
300 Park Avenue, NEW YORK, NY 10022 USA
(54) Προσδιορισμός αντικειμένου:
ΟΔΟΝΤΟΒΟΥΡΤΣΑ

Περισσότερα στοιχεία στην πρώτη δημοσίευση : ΕΔΒΙ (Τεύχος Β΄) Νοεμβρίου 1998

(11) Αρ. Πιστοποιητικού Καταχώρησης Σχ. ή Υπ.: 6000230

- (21) Αρ. Αίτησης Σχ. ή Υπ.: 980600134
(15) Ημερ. Καταχώρησης: 15 / 06 / 1998
(47) Ημερ. Χορήγησης: 01 / 03 / 1999
(73) Δικαιούχος (οι): COLGATE-PALMOLIVE COMPANY
300 Park Avenue, NEW YORK, NY 10022 USA
(54) Προσδιορισμός αντικειμένου:
ΟΔΟΝΤΟΣΜΗΤΙΚΟ

Περισσότερα στοιχεία στην πρώτη δημοσίευση : ΕΔΒΙ (Τεύχος Β΄) Νοεμβρίου 1998

(11) Αρ. Πιστοποιητικού Καταχώρησης Σχ. ή Υπ.: 6000231

(21) Αρ. Αίτησης Σχ. ή Υπ.: 980600135

(15) Ημερ. Καταχώρησης: 17 / 06 / 1998

(47) Ημερ. Χορήγησης: 01 / 03 / 1999

(73) Δικαιούχος (οι): ΦΟΡΤ ΤΖΕΙΜΣ ΕΛΛΑΣ ΑΝΩΝΥΜΟΣ ΕΜΠΟΡΙΚΗ ΚΑΙ ΒΙΟΜΗΧΑΝΙΚΗ ΕΤΑΙΡΕΙΑ ΧΑΡΤΟΥ
Ιερά Οδός 132, ΑΘΗΝΑ 104 47 ΕΛΛΑΣ

(54) Προσδιορισμός αντικειμένου: ΣΥΣΚΕΥΑΣΙΑ ΧΑΡΤΟΠΕΤΣΕΤΩΝ
ΠΟΥ ΑΝΟΙΓΕΙ ΜΕ ΕΠΑΝΑΚΟΛΛΗΤΙΚΗ ΤΑΙΝΙΑ

Περισσότερα στοιχεία στην πρώτη δημοσίευση : ΕΔΒΙ (Τεύχος Β') Νοεμβρίου 1998

(11) Αρ. Πιστοποιητικού Καταχώρησης Σχ. ή Υπ.: 6000232

(21) Αρ. Αίτησης Σχ. ή Υπ.: 980600136

(15) Ημερ. Καταχώρησης: 17 / 06 / 1998

(47) Ημερ. Χορήγησης: 01 / 03 / 1999

(73) Δικαιούχος (οι): ΣΚΟΥΦΑΚΗΣ ΙΩΑΝΝΗΣ
Σκαλκώτα & Θεοτοκόπουλου, ΑΝΩ ΛΙΟΣΙΑ 144 41 ΕΛΛΑΣ

(54) Προσδιορισμός αντικειμένου: ΤΡΑΠΕΖΙΑ ΤΡΑΠΕΖΑΡΙΑΣ ΑΠΟ ΞΥΛΟ

Περισσότερα στοιχεία στην πρώτη δημοσίευση : ΕΔΒΙ (Τεύχος Β') Νοεμβρίου 1998

(11) Αρ. Πιστοποιητικού Καταχώρησης Σχ. ή Υπ.: 6000233

(21) Αρ. Αίτησης Σχ. ή Υπ.: 980600138

(15) Ημερ. Καταχώρησης: 19 / 06 / 1998

(47) Ημερ. Χορήγησης: 01 / 03 / 1999

(73) Δικαιούχος (οι): ΑΦΟΙ ΜΕΡΜΗΓΚΑ Ο.Ε.
Αθ. Διάκου 107, ΑΡΓΥΡΟΥΠΟΛΗ 164 51 ΕΛΛΑΣ

(54) Προσδιορισμός αντικειμένου:
ΕΞΑΡΤΗΜΑ ΑΛΟΥΜΙΝΙΟΥ ΓΙΑ ΜΟΤΟΠΟΔΗΜΑΤΑ Ή ΜΟΤΟΣΥΚΛΕΤΕΣ ΜΕ ΧΡΗΣΗ ΤΗΝ ΜΕΤΑΦΟΡΑ ΛΟΥΚΕΤΑ-ΚΛΕΙΔΑΡΙΑΣ

Περισσότερα στοιχεία στην πρώτη δημοσίευση : ΕΔΒΙ (Τεύχος Β') Νοεμβρίου 1998

(11) Αρ. Πιστοποιητικού Καταχώρησης Σχ. ή Υπ.: 6000234

(21) Αρ. Αίτησης Σχ. ή Υπ.: 980600141

(15) Ημερ. Καταχώρησης: 25 / 06 / 1998

(47) Ημερ. Χορήγησης: 01 / 03 / 1999

(73) Δικαιούχος (οι): LES PROMOTIONS ATLANTIQUES INC.
770 Guimond, LONGEUIL (QUEBEC) J4G 1V6 CANADA

(54) Προσδιορισμός αντικειμένου:
ΜΗΧΑΝΗ ΑΠΟΦΛΟΙΩΣΗΣ ΛΑΧΑΝΙΚΩΝ ΚΑΙ ΦΡΟΥΤΩΝ

Περισσότερα στοιχεία στην πρώτη δημοσίευση : ΕΔΒΙ (Τεύχος Β') Νοεμβρίου 1998

(11) Αρ. Πιστοποιητικού Καταχώρησης Σχ. ή Υπ.: 6000235

(21) Αρ. Αίτησης Σχ. ή Υπ.: 980600142

(15) Ημερ. Καταχώρησης: 25 / 06 / 1998

(47) Ημερ. Χορήγησης: 01 / 03 / 1999

(73) Δικαιούχος (οι): ROWENTA WERKE GMBH
Waldstrasse 232, OFFENBACH/MAIN 63071 GERMANY

(54) Προσδιορισμός αντικειμένου:
ΣΙΔΕΡΟ ΑΤΜΟΥ

Περισσότερα στοιχεία στην πρώτη δημοσίευση : ΕΔΒΙ (Τεύχος Β') Νοεμβρίου 1998

(11) Αρ. Πιστοποιητικού Καταχώρησης Σχ. ή Υπ.: 6000236

(21) Αρ. Αίτησης Σχ. ή Υπ.: 980600143

(15) Ημερ. Καταχώρησης: 25 / 06 / 1998

(47) Ημερ. Χορήγησης: 01 / 03 / 1999

(73) Δικαιούχος (οι): ΚΑΨΑΛΗ ΚΟΣΜΑ
Χίου & Δερβενακίων 15, ΑΙΓΑΛΕΩ 122 43 ΕΛΛΑΣ

(54) Προσδιορισμός αντικειμένου:
ΥΦΑΣΜΑ ΜΕ ΑΠΕΙΚΟΝΙΣΕΙΣ

Περισσότερα στοιχεία στην πρώτη δημοσίευση : ΕΔΒΙ (Τεύχος Β') Νοεμβρίου 1998

(11) Αρ. Πιστοποιητικού Καταχώρησης Σχ. ή Υπ.: 6000237

(21) Αρ. Αίτησης Σχ. ή Υπ.: 980600144

(15) Ημερ. Καταχώρησης: 29 / 06 / 1998

(47) Ημερ. Χορήγησης: 01 / 03 / 1999

(73) Δικαιούχος (οι): CPC INTERNATIONAL INC.
International Plaza, 700 Sylvan Avenue ENGLEWOOD CLIFFS, NJ 07632 USA

(54) Προσδιορισμός αντικειμένου:
ΦΙΑΛΗ

Περισσότερα στοιχεία στην πρώτη δημοσίευση : ΕΔΒΙ (Τεύχος Β') Νοεμβρίου 1998

(11) Αρ. Πιστοποιητικού Καταχώρησης Σχ. ή Υπ.: 6000238

(21) Αρ. Αίτησης Σχ. ή Υπ.: 980600145

(15) Ημερ. Καταχώρησης: 29 / 06 / 1998

(47) Ημερ. Χορήγησης: 01 / 03 / 1999

(73) Δικαιούχος (οι): THE SINGER COMPANY N.V.
Kaya W.F.G. (Jombi) Mensing 14 CURACAO, NETHERLANDS ANTILLES

(54) Προσδιορισμός αντικειμένου:
ΚΑΝΑΤΑ ΔΙΗΘΗΣΕΩΣ ΤΟΥ ΥΔΑΤΟΣ

Περισσότερα στοιχεία στην πρώτη δημοσίευση : ΕΔΒΙ (Τεύχος Β') Νοεμβρίου 1998

- (11) **Αρ. Πιστοποιητικού Καταχώρησης Σχ. ή Υπ.: 6000239**
(21) Αρ. Αίτησης Σχ. ή Υπ.: 980600146
(15) Ημερ. Καταχώρησης: 30 / 06 / 1998
(47) Ημερ. Χορήγησης: 01 / 03 / 1999
(73) Δικαιούχος (οι): 1) ΙΩΑΚΕΙΜ-ΚΙΜΩΝ ΔΗΜΟΣΘΕΝΗ ΧΟΥΡΣΟΓΛΟΥ
Ηροδότου 26, ΑΘΗΝΑ 106 75 ΕΛΛΑΣ
2) ΔΗΜ.ΧΟΥΡΣΟΓΛΟΥ Ε.Π.Ε.
Ηροδότου 26, ΑΘΗΝΑ 106 75 ΕΛΛΑΣ
(54) Προσδιορισμός αντικειμένου:
ΦΩΤΙΣΤΙΚΑ

Περισσότερα στοιχεία στην πρώτη δημοσίευση : ΕΔΒΙ (Τεύχος Β') Νοεμβρίου 1998

- (11) **Αρ. Πιστοποιητικού Καταχώρησης Σχ. ή Υπ.: 6000240**
(21) Αρ. Αίτησης Σχ. ή Υπ.: 980600147
(15) Ημερ. Καταχώρησης: 30 / 06 / 1998
(47) Ημερ. Χορήγησης: 01 / 03 / 1999
(73) Δικαιούχος (οι): MARS U.K LIMITED
3D Dundee Road, SLOUGH BERKSHIRE SL1 4LG UNITED KINGDOM
(54) Προσδιορισμός αντικειμένου:
ΕΝΑ ΒΑΖΟ

Περισσότερα στοιχεία στην πρώτη δημοσίευση : ΕΔΒΙ (Τεύχος Β') Νοεμβρίου 1998

- (11) **Αρ. Πιστοποιητικού Καταχώρησης Σχ. ή Υπ.: 6000241**
(21) Αρ. Αίτησης Σχ. ή Υπ.: 980600148
(15) Ημερ. Καταχώρησης: 30 / 06 / 1998
(47) Ημερ. Χορήγησης: 01 / 03 / 1999
(73) Δικαιούχος (οι): DORINT S.A.
4 Rue jean Monnet, LUXEMBOURG 2180 LUXEMBOURG
(54) Προσδιορισμός αντικειμένου:
ΥΠΟΔΗΜΑ ΚΑΤΑΣΚΕΥΑΣΜΕΝΟ ΑΠΟ ΔΥΟ ΔΙΑΦΟΡΕΤΙΚΑ ΥΛΙΚΑ, ΟΠΟΥ ΤΑ ΠΛΕΥΡΑ ΤΟΥ ΨΙΔΙΟΥ ΕΙΝΑΙ ΑΝΑΓΛΥΦΑ ΚΑΙ ΟΡΟΘΕΤΟΥΝΤΑΙ ΑΠΟ ΡΑΦΕΣ

Περισσότερα στοιχεία στην πρώτη δημοσίευση : ΕΔΒΙ (Τεύχος Β') Νοεμβρίου 1998

- (11) **Αρ. Πιστοποιητικού Καταχώρησης Σχ. ή Υπ.: 6000242**
(21) Αρ. Αίτησης Σχ. ή Υπ.: 980600149
(15) Ημερ. Καταχώρησης: 30 / 06 / 1998
(47) Ημερ. Χορήγησης: 01 / 03 / 1999
(73) Δικαιούχος (οι): N.V. MASTER FOODS S.A.
Kleine Kloosterstraat 8, ST.STEVENS, WOLUWE 1932 BELGIUM
(54) Προσδιορισμός αντικειμένου:
ΕΝΑ ΒΑΖΟ

Περισσότερα στοιχεία στην πρώτη δημοσίευση : ΕΔΒΙ (Τεύχος Β') Νοεμβρίου 1998

(11) Αρ. Πιστοποιητικού Καταχώρησης Σχ. ή Υπ.: 6000243

(21) Αρ. Αίτησης Σχ. ή Υπ.: 980600150

(15) Ημερ. Καταχώρησης: 30 / 06 / 1998

(47) Ημερ. Χορήγησης: 01 / 03 / 1999

(73) Δικαιούχος (οι): ΑΝΩΝΥΜΗ ΒΙΟΤΕΧΝΙΚΗ ΚΑΙ ΕΜΠΟΡΙΚΗ ΕΤΑΙΡΕΙΑ ΚΟΜΠΕΛ ΑΒΕΕ δ.τ. COBEL ΑΒΕΕ
Σορώνη Ρόδου, ΡΟΔΟΣ 851 06 ΕΛΛΑΣ

(54) Προσδιορισμός αντικειμένου:

ΑΝΑΓΛΥΦΟ (ΔΙΠΛΑΚΟ) ΥΦΑΣΜΑ ΜΕ ΠΑΡΑΛΛΗΛΟΓΡΑΜΜΕΣ Ή ΓΡΑΜΜΙΚΕΣ ΠΑΡΑΣΤΑΣΕΙΣ

Περισσότερα στοιχεία στην πρώτη δημοσίευση : ΕΔΒΙ (Τεύχος Β') Αυγούστου 1998

(11) Αρ. Πιστοποιητικού Καταχώρησης Σχ. ή Υπ.: 6000244

(21) Αρ. Αίτησης Σχ. ή Υπ.: 980600151

(15) Ημερ. Καταχώρησης: 01 / 07 / 1998

(47) Ημερ. Χορήγησης: 01 / 03 / 1999

(73) Δικαιούχος (οι): ΚΟΝΤΟΓΕΩΡΓΟΣ ΝΙΚΟΛΑΟΣ
Αγίας Σοφίας 12, ΑΡΤΑ 471 00 ΕΛΛΑΣ

(54) Προσδιορισμός αντικειμένου:

ΚΑΡΤΕΛΛΑ ΔΙΑΦΟΡΩΝ ΔΙΑΣΤΑΣΕΩΝ, ΑΠΕΙΚΟΝΙΖΟΥΣΑ ΤΗΝ ΑΝΤΙΣΤΟΙΧΙΑ ΑΝΑΜΕΣΑ ΣΤΗ ΔΡΑΧΜΗ ΚΑΙ ΣΤΟ ΕΥΡΟΝΟΜΙΣΜΑ

Περισσότερα στοιχεία στην πρώτη δημοσίευση : ΕΔΒΙ (Τεύχος Β') Δεκεμβρίου 1998

(11) Αρ. Πιστοποιητικού Καταχώρησης Σχ. ή Υπ.: 6000245

(21) Αρ. Αίτησης Σχ. ή Υπ.: 980600152

(15) Ημερ. Καταχώρησης: 01 / 07 / 1998

(47) Ημερ. Χορήγησης: 01 / 03 / 1999

(73) Δικαιούχος (οι): PROFIL ΑΛΟΥΜΙΝΙΟΝ Α.Β.Ε.
56ο χλμ. Εθνικής Οδού Αθηνών-Λαμίας, ΟΙΝΟΦΥΤΑ 320 11 ΒΟΙΩΤΙΑ, ΕΛΛΑΣ

(54) Προσδιορισμός αντικειμένου:

ΑΝΟΙΓΟΜΕΝΟ ΗΧΟΘΕΡΜΟΔΙΑΚΟΠΤΟΜΕΝΟ ΣΥΣΤΗΜΑ ΠΡΟΦΙΛ ΑΛΟΥΜΙΝΙΟΥ

Περισσότερα στοιχεία στην πρώτη δημοσίευση : ΕΔΒΙ (Τεύχος Β') Δεκεμβρίου 1998

(11) Αρ. Πιστοποιητικού Καταχώρησης Σχ. ή Υπ.: 6000246

(21) Αρ. Αίτησης Σχ. ή Υπ.: 980600153

(15) Ημερ. Καταχώρησης: 01 / 07 / 1998

(47) Ημερ. Χορήγησης: 01 / 03 / 1999

(73) Δικαιούχος (οι): PROFIL ΑΛΟΥΜΙΝΙΟΝ Α.Β.Ε.
56ο χλμ Εθνικής Οδού Αθηνών-Λαμίας, ΟΙΝΟΦΥΤΑ 320 11 ΒΟΙΩΤΙΑ, ΕΛΛΑΣ

(54) Προσδιορισμός αντικειμένου:

ΣΥΡΟΜΕΝΟ ΣΥΣΤΗΜΑ ΠΡΟΦΙΛ ΑΛΟΥΜΙΝΙΟΥ

Περισσότερα στοιχεία στην πρώτη δημοσίευση : ΕΔΒΙ (Τεύχος Β') Δεκεμβρίου 1998

(11) Αρ. Πιστοποιητικού Καταχώρησης Σχ. ή Υπ.: 6000247

(21) Αρ. Αίτησης Σχ. ή Υπ.: 980600154

(15) Ημερ. Καταχώρησης: 01 / 07 / 1998

(47) Ημερ. Χορήγησης: 01 / 03 / 1999

(73) Δικαιούχος (οι): PROFIL ΑΛΟΥΜΙΝΙΟΝ Α.Β.Ε.

56ο χλμ Εθνικής Οδού Αθηνών-Λαμίας, ΟΙΝΟΦΥΤΑ 320 11 ΒΟΙΩΤΙΑΣ, ΕΛΛΑΣ

(54) Προσδιορισμός αντικειμένου:

ΑΝΟΙΓΟΜΕΝΟ ΣΥΣΤΗΜΑ ΠΡΟΦΙΛ ΑΛΟΥΜΙΝΙΟΥ

Περισσότερα στοιχεία στην πρώτη δημοσίευση : ΕΔΒΙ (Τεύχος Β') Δεκεμβρίου 1998

(11) Αρ. Πιστοποιητικού Καταχώρησης Σχ. ή Υπ.: 6000248

(21) Αρ. Αίτησης Σχ. ή Υπ.: 980600155

(15) Ημερ. Καταχώρησης: 07 / 07 / 1998

(47) Ημερ. Χορήγησης: 01 / 03 / 1999

(73) Δικαιούχος (οι): Δ. ΞΥΛΙΝΑΚΗΣ ΚΑΙ ΣΙΑ Ε.Ε.

14ο χλμ. Εθνικής Οδού Αθηνών-Λαμίας, ΘΕΣΗ ΚΑΛΥΦΤΑΚΙ 145 64 ΚΗΦΙΣΙΑ, ΕΛΛΑΣ

(54) Προσδιορισμός αντικειμένου:

ΠΡΟΦΙΛ ΑΛΟΥΜΙΝΙΟΥ ΓΙΑ ΠΛΑΙΣΙΟ ΣΥΛΛΕΚΤΗ ΗΛΙΑΚΟΥ ΘΕΡΜΟΣΙΦΩΝΑ

Περισσότερα στοιχεία στην πρώτη δημοσίευση : ΕΔΒΙ (Τεύχος Β') Δεκεμβρίου 1998

(11) Αρ. Πιστοποιητικού Καταχώρησης Σχ. ή Υπ.: 6000249

(21) Αρ. Αίτησης Σχ. ή Υπ.: 980600156

(15) Ημερ. Καταχώρησης: 08 / 07 / 1998

(47) Ημερ. Χορήγησης: 01 / 03 / 1999

(73) Δικαιούχος (οι): MITTEN JAMES

Αναξαγόρα 34, ΓΛΥΦΑΔΑ 166 74 ΕΛΛΑΣ

(54) Προσδιορισμός αντικειμένου:

ΕΠΙΤΡΑΠΕΖΙΟ ΚΟΥΖΙΝΑΚΙ ΥΓΡΑΕΡΙΟΥ

Περισσότερα στοιχεία στην πρώτη δημοσίευση : ΕΔΒΙ (Τεύχος Β') Δεκεμβρίου 1998

(11) Αρ. Πιστοποιητικού Καταχώρησης Σχ. ή Υπ.: 6000250

(21) Αρ. Αίτησης Σχ. ή Υπ.: 980600157

(15) Ημερ. Καταχώρησης: 09 / 07 / 1998

(47) Ημερ. Χορήγησης: 01 / 03 / 1999

(73) Δικαιούχος (οι): THE PROCTER & GAMBLE COMPANY

One Procter & Gamble Plaza, CINCINNATI 45202 OHIO, USA

(54) Προσδιορισμός αντικειμένου:

ΦΙΑΛΗ

Περισσότερα στοιχεία στην πρώτη δημοσίευση : ΕΔΒΙ (Τεύχος Β') Δεκεμβρίου 1998

- (11) **Αρ. Πιστοποιητικού Καταχώρησης Σχ. ή Υπ.: 6000251**
(21) Αρ. Αίτησης Σχ. ή Υπ.: 980600158
(15) Ημερ. Καταχώρησης: 09 / 07 / 1998
(47) Ημερ. Χορήγησης: 01 / 03 / 1999
(73) Δικαιούχος (οι): ZENECA LIMITED
15 Stanhope Gate, LONDON W1Y 6LN UNITED KINGDOM
(54) Προσδιορισμός αντικειμένου:
ΡΙΝΙΚΟΣ ΨΕΚΑΣΤΗΡΑΣ

Περισσότερα στοιχεία στην πρώτη δημοσίευση : ΕΔΒΙ (Τεύχος Β') Δεκεμβρίου 1998

- (11) **Αρ. Πιστοποιητικού Καταχώρησης Σχ. ή Υπ.: 6000252**
(21) Αρ. Αίτησης Σχ. ή Υπ.: 980600159
(15) Ημερ. Καταχώρησης: 09 / 07 / 1998
(47) Ημερ. Χορήγησης: 01 / 03 / 1999
(73) Δικαιούχος (οι): ΕΛ. & Μ. ΚΑΣΜΙΡΛΗΣ Ο.Ε.
Κηφισίας 296, ΨΥΧΙΚΟ 154 51 ΕΛΛΑΣ
(54) Προσδιορισμός αντικειμένου:
ΣΑΚΟΥΛΑ

Περισσότερα στοιχεία στην πρώτη δημοσίευση : ΕΔΒΙ (Τεύχος Β') Δεκεμβρίου 1998

- (11) **Αρ. Πιστοποιητικού Καταχώρησης Σχ. ή Υπ.: 6000253**
(21) Αρ. Αίτησης Σχ. ή Υπ.: 980600160
(15) Ημερ. Καταχώρησης: 10 / 07 / 1998
(47) Ημερ. Χορήγησης: 01 / 03 / 1999
(73) Δικαιούχος (οι): ΛΙΑΚΕΑΣ ΠΑΝΑΓΙΩΤΗΣ
Υψηλάντου 6, ΤΑΥΡΟΣ 177 78, ΕΛΛΑΣ
(54) Προσδιορισμός αντικειμένου:
ΣΕΙΡΑ ΠΡΟΦΙΛ ΑΛΟΥΜΙΝΙΟΥ

Περισσότερα στοιχεία στην πρώτη δημοσίευση : ΕΔΒΙ (Τεύχος Β') Δεκεμβρίου 1998

- (11) **Αρ. Πιστοποιητικού Καταχώρησης Σχ. ή Υπ.: 6000254**
(21) Αρ. Αίτησης Σχ. ή Υπ.: 980600161
(15) Ημερ. Καταχώρησης: 10 / 07 / 1998
(47) Ημερ. Χορήγησης: 01 / 03 / 1999
(73) Δικαιούχος (οι): ΛΙΑΚΕΑΣ ΠΑΝΑΓΙΩΤΗΣ
Υψηλάντου 6, ΤΑΥΡΟΣ 177 78 ΕΛΛΑΣ
(54) Προσδιορισμός αντικειμένου:
ΣΕΙΡΑ ΠΡΟΦΙΛ ΑΛΟΥΜΙΝΙΟΥ

Περισσότερα στοιχεία στην πρώτη δημοσίευση : ΕΔΒΙ (Τεύχος Β') Δεκεμβρίου 1998

(11) Αρ.Πιστοποιητικού Καταχώρησης Σχ.η Υπ.: 6000255

- (21) Αρ. Αίτησης Σχ.ή Υπ.: 980600162
(15) Ημερ.Καταχώρησης: 10 / 07 / 1998
(47) Ημερ.Χορήγησης: 01 / 03 / 1999
(73) Δικαιούχος(οι): LEE SIAN GHEE ALAN
15 Joan Road, SINGAPORE 298899 SINGAPORE
(54) Προσδιορισμός αντικειμένου:
ΔΙΑΚΟΣΜΗΤΙΚΟ ΑΝΤΙΚΕΙΜΕΝΟ ΕΠΙΚΑΛΥΨΗΣ

Περισσότερα στοιχεία στην πρώτη δημοσίευση : ΕΔΒΙ (Τεύχος Β') Δεκεμβρίου 1998

(11) Αρ. Πιστοποιητικού Καταχώρησης Σχ. ή Υπ.: 6000256

- (21) Αρ. Αίτησης Σχ. ή Υπ.: 980600164
(15) Ημερ. Καταχώρησης: 15 / 07 / 1998
(47) Ημερ. Χορήγησης: 01 / 03 / 1999
(73) Δικαιούχος (οι): DURACELL INC.
Berkshire Corporate Park, BETHEL CT 06801 USA
(54) Προσδιορισμός αντικειμένου:
ΘΗΚΗ ΜΠΑΤΑΡΙΑΣ

Περισσότερα στοιχεία στην πρώτη δημοσίευση : ΕΔΒΙ (Τεύχος Β') Δεκεμβρίου 1998

(11) Αρ. Πιστοποιητικού Καταχώρησης Σχ. ή Υπ.: 6000257

- (21) Αρ. Αίτησης Σχ. ή Υπ.: 980600165
(15) Ημερ. Καταχώρησης: 15 / 07 / 1998
(47) Ημερ. Χορήγησης: 12 / 03 / 1999
(73) Δικαιούχος (οι): SEAT S.A.
Zona Franca, Calle 2 No.1, 08040 BARCELONA, SPAIN
(54) Προσδιορισμός αντικειμένου:
ΑΥΤΟΚΙΝΗΤΟ

Περισσότερα στοιχεία στην πρώτη δημοσίευση : ΕΔΒΙ (Τεύχος Β') Δεκεμβρίου 1998

(11) Αρ. Πιστοποιητικού Καταχώρησης Σχ. ή Υπ.: 6000258

- (21) Αρ. Αίτησης Σχ. ή Υπ.: 980600166
(15) Ημερ. Καταχώρησης: 15/07/1998
(47) Ημερ. Χορήγησης: 12/03/1999
(73) Δικαιούχος (οι): ROTHMANS INTERNATIONAL SERVICES LIMITED
15 Hill Street, LONDON W1X 7FB UNITED KINGDOM
(54) Προσδιορισμός αντικειμένου:
ΧΑΡΤΟΚΥΤΙΟΝ ΓΙΑ ΤΣΙΓΑΡΑ

Περισσότερα στοιχεία στην πρώτη δημοσίευση : ΕΔΒΙ (Τεύχος Β') Δεκεμβρίου 1998

- (11) **Αρ. Πιστοποιητικού Καταχώρησης Σχ. ή Υπ.: 6000259**
(21) Αρ. Αίτησης Σχ. ή Υπ.: 980600167
(15) Ημερ. Καταχώρησης: 17/07/1998
(47) Ημερ. Χορήγησης: 12/03/1999
(73) Δικαιούχος (οι): JOICO LABORATORIES INC.
345 Baldwin Park Boulevard City of Industry , California 91746 U.S.A.
(54) Προσδιορισμός αντικειμένου:
ΔΟΧΕΙΟ ΜΕ ΚΑΠΑΚΙ

Περισσότερα στοιχεία στην πρώτη δημοσίευση : ΕΔΒΙ (Τεύχος Β') Δεκεμβρίου 1998

- (11) **Αρ. Πιστοποιητικού Καταχώρησης Σχ. ή Υπ.: 6000260**
(21) Αρ. Αίτησης Σχ. ή Υπ.: 980600168
(15) Ημερ. Καταχώρησης: 17/07/1998
(47) Ημερ. Χορήγησης: 12/03/1999
(73) Δικαιούχος (οι): THE PROCTER & GAMBLE COMPANY
One Procter & Gamble Plaza Cincinnati Ohio 45202 U.S.A.
(54) Προσδιορισμός αντικειμένου:
ΠΕΡΙΛΑΙΜΙΟ ΜΕ ΘΕΡΜΙΚΑ ΚΥΤΤΑΡΑ

Περισσότερα στοιχεία στην πρώτη δημοσίευση : ΕΔΒΙ (Τεύχος Β') Δεκεμβρίου 1998

- (11) **Αρ. Πιστοποιητικού Καταχώρησης Σχ. ή Υπ.: 6000261**
(21) Αρ. Αίτησης Σχ. ή Υπ.: 980600170
(15) Ημερ. Καταχώρησης: 17/07/1998
(47) Ημερ. Χορήγησης: 12/03/1999
(73) Δικαιούχος (οι): THE PROCTER & GAMBLE COMPANY
One Procter & Gamble Plaza Cincinnati Ohio 45202 U.S.A.
(54) Προσδιορισμός αντικειμένου:
ΕΜΠΛΑΣΤΡΟ ΜΕ ΘΕΡΜΙΚΑ ΚΥΤΤΑΡΑ

Περισσότερα στοιχεία στην πρώτη δημοσίευση : ΕΔΒΙ (Τεύχος Β') Δεκεμβρίου 1998

- (11) **Αρ. Πιστοποιητικού Καταχώρησης Σχ. ή Υπ.: 6000262**
(21) Αρ. Αίτησης Σχ. ή Υπ.: 980600171
(15) Ημερ. Καταχώρησης: 17/07/1998
(47) Ημερ. Χορήγησης: 12/03/1999
(73) Δικαιούχος (οι): THE PROCTER & GAMBLE COMPANY
One Procter & Gamble Plaza Cincinnati Ohio 45202 U.S.A.
(54) Προσδιορισμός αντικειμένου:
ΣΕΡΒΙΕΤΑ

Περισσότερα στοιχεία στην πρώτη δημοσίευση : ΕΔΒΙ (Τεύχος Β') Δεκεμβρίου 1998

- (11) **Αρ. Πιστοποιητικού Καταχώρησης Σχ. ή Υπ.: 6000263**
(21) Αρ. Αίτησης Σχ. ή Υπ.: 980600172
(15) Ημερ. Καταχώρησης: 17/07/1998
(47) Ημερ. Χορήγησης: 12/03/1999
(73) Δικαιούχος (οι): THE PROCTER & GAMBLE COMPANY
One Procter & Gamble Plaza Cincinnati Ohio 45202 U.S.A.
(54) Προσδιορισμός αντικειμένου:
ΕΜΠΛΑΣΤΟ ΜΕ ΘΕΡΜΙΚΑ ΚΥΤΤΑΡΑ

Περισσότερα στοιχεία στην πρώτη δημοσίευση : ΕΔΒΙ (Τεύχος Β') Δεκεμβρίου 1998

- (11) **Αρ. Πιστοποιητικού Καταχώρησης Σχ. ή Υπ.: 6000264**
(21) Αρ. Αίτησης Σχ. ή Υπ.: 980600173
(15) Ημερ. Καταχώρησης: 17/07/1998
(47) Ημερ. Χορήγησης: 12/03/1999
(73) Δικαιούχος (οι): THE PROCTER & GAMBLE COPMANY
One Procter & Gamble Plaza Cincinnati Ohio 45202 U.S.A.
(54) Προσδιορισμός αντικειμένου:
ΕΠΙΓΟΝΑΤΙΔΑ

Περισσότερα στοιχεία στην πρώτη δημοσίευση : ΕΔΒΙ (Τεύχος Β') Δεκεμβρίου 1998

- (11) **Αρ. Πιστοποιητικού Καταχώρησης Σχ. ή Υπ.: 6000265**
(21) Αρ. Αίτησης Σχ. ή Υπ.: 980600174
(15) Ημερ. Καταχώρησης: 17/07/1998
(47) Ημερ. Χορήγησης: 12/03/1999
(73) Δικαιούχος (οι): THE PROCTER & GAMBLE COPMANY
One Procter & Gamble Plaza Cincinnati Ohio 45202 U.S.A.
(54) Προσδιορισμός αντικειμένου:
ΕΠΙΓΟΝΑΤΙΔΑ ΜΕ ΘΕΡΜΙΚΑ ΚΥΤΤΑΡΑ

Περισσότερα στοιχεία στην πρώτη δημοσίευση : ΕΔΒΙ (Τεύχος Β') Δεκεμβρίου 1998

- (11) **Αρ. Πιστοποιητικού Καταχώρησης Σχ. ή Υπ.: 6000266**
(21) Αρ. Αίτησης Σχ. ή Υπ.: 980600176
(15) Ημερ. Καταχώρησης: 17/07/1998
(47) Ημερ. Χορήγησης: 12/03/1999
(73) Δικαιούχος (οι): THE PROCTER & GAMBLE COMPANY
One Procter & Gamble Plaza Cincinnati Ohio 45202 U.S.A.
(54) Προσδιορισμός αντικειμένου:
ΠΕΡΙΛΑΙΜΙΟ

Περισσότερα στοιχεία στην πρώτη δημοσίευση : ΕΔΒΙ (Τεύχος Β') Δεκεμβρίου 1998

(11) Αρ. Πιστοποιητικού Καταχώρησης Σχ. ή Υπ.: 6000267

(21) Αρ. Αίτησης Σχ. ή Υπ.: 980600177

(15) Ημερ. Καταχώρησης: 17/07/1998

(47) Ημερ. Χορήγησης: 12/03/1999

(73) Δικαιούχος (οι): THE PROCTER & GAMBLE COMPANY
One Procter & Gamble Plaza Cincinnati Ohio 45202 U.S.A.

(54) Προσδιορισμός αντικειμένου:
ΣΕΡΒΙΕΤΑ ΜΕ ΘΕΡΜΙΚΑ ΚΥΤΤΑΡΑ

Περισσότερα στοιχεία στην πρώτη δημοσίευση : ΕΔΒΙ (Τεύχος Β') Δεκεμβρίου 1998

(11) Αρ. Πιστοποιητικού Καταχώρησης Σχ. ή Υπ.: 6000268

(21) Αρ. Αίτησης Σχ. ή Υπ.: 980600178

(15) Ημερ. Καταχώρησης: 21/07/1998

(47) Ημερ. Χορήγησης: 12/03/1999

(73) Δικαιούχος (οι): ΑΔΕΛΦΟΙ ΓΙΑΝΝΙΔΗ ΑΝΩΝΥΜΗ ΒΙΟΜΗΧΑΝΙΚΗ ΕΜΠΟΡΙΚΗ-ΧΗΜΙΚΗ-ΤΕΧΝΙΚΗ ΚΑΙ ΞΕΝΟΔΟΧΕΙΑΚΗ ΕΤΑΙΡΕΙΑ
ΕΡΜΗΣ-ΕΡΜΗΧΡΩΜ Α.Ε.

Θεσσαλονίκης 45, 183 46 ΜΟΣΧΑΤΟ

(54) Προσδιορισμός αντικειμένου:
ΠΑΛΕΤΑ ΚΑΙ ΕΙΔΗ ΖΩΓΡΑΦΙΚΗΣ

Περισσότερα στοιχεία στην πρώτη δημοσίευση : ΕΔΒΙ (Τεύχος Β') Δεκεμβρίου 1998

(11) Αρ. Πιστοποιητικού Καταχώρησης Σχ. ή Υπ.: 6000269

(21) Αρ. Αίτησης Σχ. ή Υπ.: 980600179

(15) Ημερ. Καταχώρησης: 22/07/1998

(47) Ημερ. Χορήγησης: 12/03/1999

(73) Δικαιούχος (οι): ΟΛΥΜΠΙΑ ΚΡΗΤΙΚΟΥ ΚΑΙ ΣΙΑ Ο.Ε.
Ελ. Βενιζέλου 224, 175 63 ΠΑΛΑΙΟ ΦΑΛΗΡΟ

(54) Προσδιορισμός αντικειμένου:
ΜΠΛΟΥΖΕΣ ΤΥΠΟΥ ΦΟΥΤΕΡ ΔΙΑΦΟΡΩΝ ΧΡΩΜΑΤΙΣΜΩΝ ΚΑΙ ΠΑΡΑΣΤΑΣΕΩΝ (ΑΝΔΡΙΚΕΣ ΚΑΙ ΓΥΝΑΙΚΕΙΕΣ)

Περισσότερα στοιχεία στην πρώτη δημοσίευση : ΕΔΒΙ (Τεύχος Β') Δεκεμβρίου 1998

(11) Αρ. Πιστοποιητικού Καταχώρησης Σχ. ή Υπ.: 6000270

(21) Αρ. Αίτησης Σχ. ή Υπ.: 980600180

(15) Ημερ. Καταχώρησης: 22/07/1998

(47) Ημερ. Χορήγησης: 12/03/1999

(73) Δικαιούχος (οι): ΧΑΤΖΗΝΙΚΟΛΑΟΥ ΝΙΚΟΛΑΟΣ
Ιβίσκου 100, 851 03 ΑΧΑΡΝΑΙ ΑΤΤΙΚΗΣ

(54) Προσδιορισμός αντικειμένου:
ΚΡΕΒΑΤΑΚΙ ΜΟΝΟ ΜΕ ΓΡΑΦΕΙΟ, ΣΥΡΤΑΡΙΕΡΑ, ΝΤΟΥΛΑΠΑ, ΠΑΠΟΥΤΣΟΘΗΚΗ

Περισσότερα στοιχεία στην πρώτη δημοσίευση : ΕΔΒΙ (Τεύχος Β') Δεκεμβρίου 1998

(11) Αρ. Πιστοποιητικού Καταχώρησης Σχ. ή Υπ.: 6000271

(21) Αρ. Αίτησης Σχ. ή Υπ.: 980600181

(15) Ημερ. Καταχώρησης: 23/07/1998

(47) Ημερ. Χορήγησης: 12/03/1999

(73) Δικαιούχος (οι): ΜΙΤΤΕΝ JAMES

Αναξαγόρα 34, ΑΝΩ ΓΛΥΦΑΔΑ, 166 75 ΑΤΤΙΚΗ, ΕΛΛΑΣ

(54) Προσδιορισμός αντικειμένου:

ΜΙΚΡΟΣΥΣΚΕΥΗ ΥΓΡΑΕΡΙΟΥ

Περισσότερα στοιχεία στην πρώτη δημοσίευση : ΕΔΒΙ (Τεύχος Β') Δεκεμβρίου 1998

(11) Αρ. Πιστοποιητικού Καταχώρησης Σχ. ή Υπ.: 6000272

(21) Αρ. Αίτησης Σχ. ή Υπ.: 980600182

(15) Ημερ. Καταχώρησης: 23/07/1998

(47) Ημερ. Χορήγησης: 12/03/1999

(73) Δικαιούχος (οι): ΓΛΕΝΤΟΣ ΓΕΩΡΓΙΟΣ

Τσιμισκή 82, 546 22 ΘΕΣΣΑΛΟΝΙΚΗ, ΕΛΛΑΣ

(54) Προσδιορισμός αντικειμένου:

ΠΡΟΚΑΤΑΣΚΕΥΑΣΜΕΝΟΣ ΟΙΚΙΣΜΟΣ

Περισσότερα στοιχεία στην πρώτη δημοσίευση : ΕΔΒΙ (Τεύχος Β') Δεκεμβρίου 1998

(11) Αρ. Πιστοποιητικού Καταχώρησης Σχ. ή Υπ.: 6000273

(21) Αρ. Αίτησης Σχ. ή Υπ.: 980600183

(15) Ημερ. Καταχώρησης: 24/07/1998

(47) Ημερ. Χορήγησης: 12/03/1999

(73) Δικαιούχος (οι): PEKAREV VLADIMIR YANOVITCH

ul. Sovetskoj Konstitucii d. 44 b Kv. 70, g. Noginsk 142406 Moskovskaya Oblast RUSSIAN FEDERATION

(54) Προσδιορισμός αντικειμένου:

ΦΙΑΛΗ

Περισσότερα στοιχεία στην πρώτη δημοσίευση : ΕΔΒΙ (Τεύχος Β') Δεκεμβρίου 1998

(11) Αρ. Πιστοποιητικού Καταχώρησης Σχ. ή Υπ.: 6000274

(21) Αρ. Αίτησης Σχ. ή Υπ.: 980600185

(15) Ημερ. Καταχώρησης: 24/07/1998

(47) Ημερ. Χορήγησης: 12/03/1999

(73) Δικαιούχος (οι): ΓΕΩΡΓΙΟΣ ΚΑΙ ΒΑΣΙΛΙΚΗ ΚΟΚΚΩΝΗ ΚΑΙ ΣΙΑ Ο.Ε ΗΡΑ-ΒΑΡΟΝ

Γρ. Μοσχοπούλου 21-23, ΑΓ.ΔΗΜΗΤΡΙΟΣ, 173 42 ΑΤΤΙΚΗ, ΕΛΛΑΣ

(54) Προσδιορισμός αντικειμένου:

ΠΑΙΔΙΚΟ ΚΡΕΒΑΤΙ

Περισσότερα στοιχεία στην πρώτη δημοσίευση : ΕΔΒΙ (Τεύχος Β') Δεκεμβρίου 1998

(11) Αρ. Πιστοποιητικού Καταχώρησης Σχ. ή Υπ.: 6000275

(21) Αρ. Αίτησης Σχ. ή Υπ.: 980600186

(15) Ημερ. Καταχώρησης: 28/07/1998

(47) Ημερ. Χορήγησης: 12/03/1999

(73) Δικαιούχος (οι): THE GILLETTE COMPANY

Prudential Tower Building Boston, MA 02199 U.S.A.

(54) Προσδιορισμός αντικειμένου:

ΣΥΣΤΗΜΑ ΞΥΡΙΣΤΙΚΩΝ ΛΕΠΙΔΩΝ

Περισσότερα στοιχεία στην πρώτη δημοσίευση : ΕΔΒΙ (Τεύχος Β') Δεκεμβρίου 1998

(11) Αρ. Πιστοποιητικού Καταχώρησης Σχ. ή Υπ.: 6000276

(21) Αρ. Αίτησης Σχ. ή Υπ.: 980600187

(15) Ημερ. Καταχώρησης: 28/07/1998

(47) Ημερ. Χορήγησης: 12/03/1999

(73) Δικαιούχος (οι): ΜΑΣΟΥΡΙΔΗΣ Δ. ΑΡΙΣΤΕΙΔΗΣ

Κ. Παπαρηγοπούλου 43 α, 114 73 ΑΘΗΝΑ, ΕΛΛΑΣ

(54) Προσδιορισμός αντικειμένου:

ΦΑΝΟΣΤΑΤΗΣ

Περισσότερα στοιχεία στην πρώτη δημοσίευση : ΕΔΒΙ (Τεύχος Β') Δεκεμβρίου 1998

(11) Αρ. Πιστοποιητικού Καταχώρησης Σχ. ή Υπ.: 6000277

(21) Αρ. Αίτησης Σχ. ή Υπ.: 980600188

(15) Ημερ. Καταχώρησης: 28/07/1998

(47) Ημερ. Χορήγησης: 12/03/1999

(73) Δικαιούχος (οι): R & C PRODUCTS PTY LIMITED

33 Hope Street, Ermington, New South Wales 21115, AUSTRALIA

(54) Προσδιορισμός αντικειμένου:

ΟΛΟΚΛΗΡΩΜΕΝΟ ΚΥΑΣΙΟ ΕΠΙΚΑΛΥΨΕΩΣ ΜΕ ΜΗΧΑΝΙΣΜΟ ΚΙΝΗΣΗΣ

Περισσότερα στοιχεία στην πρώτη δημοσίευση : ΕΔΒΙ (Τεύχος Β') Δεκεμβρίου 1998

(11) Αρ. Πιστοποιητικού Καταχώρησης Σχ. ή Υπ.: 6000278

(21) Αρ. Αίτησης Σχ. ή Υπ.: 980600189

(15) Ημερ. Καταχώρησης: 29/07/1998

(47) Ημερ. Χορήγησης: 12/03/1999

(73) Δικαιούχος (οι): ΠΑΠΑΣΠΥΡΟΥ ΣΤΑΥΡΟΣ ΚΑΙ ΣΙΑ Ο.Ε.

Λεωφ. Βουλιαγμένης 570Α , ΑΡΓΥΡΟΥΠΟΛΗ, 164 51 ΑΤΤΙΚΗ, ΕΛΛΑΣ

(54) Προσδιορισμός αντικειμένου:

ΣΧΕΔΙΑ ΚΕΝΤΗΜΑΤΟΣ ΕΠΙ ΥΦΑΣΜΑΤΟΣ

Περισσότερα στοιχεία στην πρώτη δημοσίευση : ΕΔΒΙ (Τεύχος Β') Δεκεμβρίου 1998

(11) Αρ. Πιστοποιητικού Καταχώρησης Σχ. ή Υπ.: 6000279

(21) Αρ. Αίτησης Σχ. ή Υπ.: 980600190

(15) Ημερ. Καταχώρησης: 29/07/1998

(47) Ημερ. Χορήγησης: 12/03/1999

(73) Δικαιούχος (οι): S.C. JOHNSON & SON INC.
1525 Howe Street, Racine Wisconsin 53403-2236 U.S.A.

(54) Προσδιορισμός αντικειμένου:
ΘΕΡΜΑΙΝΟΜΕΝΟΣ ΠΤΗΤΙΚΟΣ ΔΙΑΝΟΜΕΑΣ

Περισσότερα στοιχεία στην πρώτη δημοσίευση : ΕΔΒΙ (Τεύχος Β') Δεκεμβρίου 1998

(11) Αρ. Πιστοποιητικού Καταχώρησης Σχ. ή Υπ.: 6000280

(21) Αρ. Αίτησης Σχ. ή Υπ.: 980600191

(15) Ημερ. Καταχώρησης: 31/07/1998

(47) Ημερ. Χορήγησης: 15/03/1999

(73) Δικαιούχος (οι): JOHN O. BUTLER COMPANY
4635 W. Foster Avenue, Chicago, IL 60630 U.S.A.

(54) Προσδιορισμός αντικειμένου:
ΛΑΒΗ ΟΔΟΝΤΟΒΟΥΡΤΣΑΣ

Περισσότερα στοιχεία στην πρώτη δημοσίευση : ΕΔΒΙ (Τεύχος Β') Δεκεμβρίου 1998

(11) Αρ. Πιστοποιητικού Καταχώρησης Σχ. ή Υπ.: 6000281

(21) Αρ. Αίτησης Σχ. ή Υπ.: 980600193

(15) Ημερ. Καταχώρησης: 06/08/1998

(47) Ημερ. Χορήγησης: 15/03/1999

(73) Δικαιούχος (οι): GILLETTE CANADA INC.
16700 Trans Canada Kirkland, QUEBEC H9H 4Y8 CANADA

(54) Προσδιορισμός αντικειμένου:
ΛΑΒΗ ΟΔΟΝΤΟΒΟΥΡΤΣΑΣ

Περισσότερα στοιχεία στην πρώτη δημοσίευση : ΕΔΒΙ (Τεύχος Β') Ιανουαρίου 1999

(11) Αρ. Πιστοποιητικού Καταχώρησης Σχ. ή Υπ.: 6000282

(21) Αρ. Αίτησης Σχ. ή Υπ.: 980600194

(15) Ημερ. Καταχώρησης: 06/08/1998

(47) Ημερ. Χορήγησης: 15/03/1999

(73) Δικαιούχος (οι): GILLETTE CANADA INC.
16700 Trans Canada Kirkland, QUEBEC H9H 4Y8 CANADA

(54) Προσδιορισμός αντικειμένου:
ΟΔΟΝΤΟΒΟΥΡΤΣΑ

Περισσότερα στοιχεία στην πρώτη δημοσίευση : ΕΔΒΙ (Τεύχος Β') Ιανουαρίου 1999

- (11) **Αρ. Πιστοποιητικού Καταχώρησης Σχ. ή Υπ.: 6000283**
(21) Αρ. Αίτησης Σχ. ή Υπ.: 980600195
(15) Ημερ. Καταχώρησης: 06/08/1998
(47) Ημερ. Χορήγησης: 15/03/1999
(73) Δικαιούχος (οι): GILLETTE CANADA INC.
16700 Trans Canada Kirkland, QUEBEC H9H 4Y8 CANADA
(54) Προσδιορισμός αντικειμένου:
ΔΙΑΤΑΞΗ ΤΡΙΧΩΝ ΟΔΟΝΤΟΒΟΥΡΤΣΑΣ

Περισσότερα στοιχεία στην πρώτη δημοσίευση : ΕΔΒΙ (Τεύχος Β') Ιανουαρίου 1999

- (11) **Αρ. Πιστοποιητικού Καταχώρησης Σχ. ή Υπ.: 6000284**
(21) Αρ. Αίτησης Σχ. ή Υπ.: 980600196
(15) Ημερ. Καταχώρησης: 07/08/1998
(47) Ημερ. Χορήγησης: 15/03/1999
(73) Δικαιούχος (οι): TOKAI CORPORATION
1-48-3 Sasazuka Shibuya-Ku, TOKYO JAPAN
(54) Προσδιορισμός αντικειμένου:
ΑΝΑΠΤΗΡΑ ΑΕΡΙΟΥ

Περισσότερα στοιχεία στην πρώτη δημοσίευση : ΕΔΒΙ (Τεύχος Β') Ιανουαρίου 1999

- (11) **Αρ. Πιστοποιητικού Καταχώρησης Σχ. ή Υπ.: 6000285**
(21) Αρ. Αίτησης Σχ. ή Υπ.: 980600197
(15) Ημερ. Καταχώρησης: 12/08/1998
(47) Ημερ. Χορήγησης: 15/03/1999
(73) Δικαιούχος (οι): SUPERCART EUROPE LIMITED
Meadow House, 102 Oakhill Road, Sevenoaks, Kent TN13 1NU UNITED KINGDOM
(54) Προσδιορισμός αντικειμένου:
ΚΑΡΟΤΣΑΚΙ

Περισσότερα στοιχεία στην πρώτη δημοσίευση : ΕΔΒΙ (Τεύχος Β') Ιανουαρίου 1999

- (11) **Αρ. Πιστοποιητικού Καταχώρησης Σχ. ή Υπ.: 6000286**
(21) Αρ. Αίτησης Σχ. ή Υπ.: 980600198
(15) Ημερ. Καταχώρησης: 13/08/1998
(47) Ημερ. Χορήγησης: 15/03/1999
(73) Δικαιούχος (οι): ΚΑΝΕΛΛΟΠΟΥΛΟΣ ΠΑΝΑΓΙΩΤΗΣ ΕΜΠΟΡΙΚΟ ΚΕΝΤΡΟ ΦΑΜΠΡΙΚΑ , ΦΗΡΑ ΣΑΝΤΟΡΙΝΗΣ
847 00 ΚΥΚΛΑΔΕΣ, ΕΛΛΑΣ
(54) Προσδιορισμός αντικειμένου:
ΚΟΣΜΗΜΑ

Περισσότερα στοιχεία στην πρώτη δημοσίευση : ΕΔΒΙ (Τεύχος Β') Ιανουαρίου 1999

(11) Αρ. Πιστοποιητικού Καταχώρησης Σχ. ή Υπ.: 6000287

- (21) Αρ. Αίτησης Σχ. ή Υπ.: 980600199
(15) Ημερ. Καταχώρησης: 13/08/1998
(47) Ημερ. Χορήγησης: 15/03/1999
(73) Δικαιούχος (οι): ΜΙΧΑΛΟΠΟΥΛΟΣ ΧΑΡΑΛΑΜΠΟΣ
Κουλάνη 14 , ΚΑΤΩ ΑΧΑΡΝΑΙ 136 71 ΑΘΗΝΑ , ΕΛΛΑΣ
(54) Προσδιορισμός αντικειμένου:
ΗΛΙΑΚΟΣ ΘΕΡΜΟΣΙΦΩΝΑΣ ΕΝΙΑΙΟΥ ΤΥΠΟΥ

Περισσότερα στοιχεία στην πρώτη δημοσίευση : ΕΔΒΙ (Τεύχος Β') Ιανουαρίου 1999

(11) Αρ. Πιστοποιητικού Καταχώρησης Σχ. ή Υπ.: 6000288

- (21) Αρ. Αίτησης Σχ. ή Υπ.: 980600200
(15) Ημερ. Καταχώρησης: 14/08/1998
(47) Ημερ. Χορήγησης: 15/03/1999
(73) Δικαιούχος (οι): ΒΑΣΙΛΑΚΗΣ ΜΙΧΑΗΛ
Οδυσσέως & Ευριπίδου 19 , ΗΡΑΚΛΕΙΟ, 713 07 ΚΡΗΤΗΣ, ΕΛΛΑΣ
(54) Προσδιορισμός αντικειμένου:
ΞΥΛΙΝΟΣ ΔΙΘΕΣΙΟΣ Ή ΤΡΙΘΕΣΙΟΣ ΣΠΑΣΤΟΣ ΚΑΝΑΠΕΣ, ΠΟΥ ΑΝΟΙΓΕΙ ΚΑΙ ΓΙΝΕΤΑΙ ΕΝΑ ΤΡΑΠΕΖΙ ΜΕ ΔΥΟ ΑΝΤΙΚΡΥΣΤΑ ΚΑΘΙΣΜΑΤΑ.

Περισσότερα στοιχεία στην πρώτη δημοσίευση : ΕΔΒΙ (Τεύχος Β') Ιανουαρίου 1999

(11) Αρ. Πιστοποιητικού Καταχώρησης Σχ. ή Υπ.: 6000289

- (21) Αρ. Αίτησης Σχ. ή Υπ.: 980600202
(15) Ημερ. Καταχώρησης: 21/08/1998
(47) Ημερ. Χορήγησης: 15/03/1999
(73) Δικαιούχος (οι): ΚΑΨΙΛΗΣ ΣΠΥΡΟΣ
Ροδοδάφνης 31 , ΠΟΛΥΔΡΟΔΟ ΧΑΛΛΑΝΔΡΙΟΥ, 152 33 ΑΤΤΙΚΗ, ΕΛΛΑΣ
(54) Προσδιορισμός αντικειμένου:
ΠΛΑΣΤΙΚΗ ΧΕΙΡΟΛΑΒΗ ΓΙΑ ΧΑΡΤΙΝΗ Η ΠΛΑΣΤΙΚΗ ΣΥΣΚΕΥΑΣΙΑ

Περισσότερα στοιχεία στην πρώτη δημοσίευση : ΕΔΒΙ (Τεύχος Β') Ιανουαρίου 1999

(11) Αρ. Πιστοποιητικού Καταχώρησης Σχ. ή Υπ.: 6000290

- (21) Αρ. Αίτησης Σχ. ή Υπ.: 980600203
(15) Ημερ. Καταχώρησης: 26/08/1998
(47) Ημερ. Χορήγησης: 15/03/1999
(73) Δικαιούχος (οι): FOLLI FOLLIE ABEE
Υμηττού 221-223, 116 32 ΑΘΗΝΑ, ΕΛΛΑΣ
(54) Προσδιορισμός αντικειμένου:
ΣΧΕΔΙΟ ΚΟΣΜΗΜΑΤΟΣ

Περισσότερα στοιχεία στην πρώτη δημοσίευση : ΕΔΒΙ (Τεύχος Β') Ιανουαρίου 1999

(11) Αρ. Πιστοποιητικού Καταχώρησης Σχ. ή Υπ.: 6000291

- (21) Αρ. Αίτησης Σχ. ή Υπ.: 980600204
(15) Ημερ. Καταχώρησης: 26/08/1998
(47) Ημερ. Χορήγησης: 15/03/1999
(73) Δικαιούχος (οι): FOLLI FOLLIE ABEE
Υμηττού 221-223, 116 32 ΑΘΗΝΑ, ΕΛΛΑΣ
(54) Προσδιορισμός αντικειμένου:
ΣΧΕΔΙΟ ΚΟΣΜΗΜΑΤΟΣ

Περισσότερα στοιχεία στην πρώτη δημοσίευση : ΕΔΒΙ (Τεύχος Β') Ιανουαρίου 1999

(11) Αρ. Πιστοποιητικού Καταχώρησης Σχ. ή Υπ.: 6000292

- (21) Αρ. Αίτησης Σχ. ή Υπ.: 980600205
(15) Ημερ. Καταχώρησης: 26/08/1998
(47) Ημερ. Χορήγησης: 15/03/1999
(73) Δικαιούχος (οι): FOLLI FOLLIE ABEE
Υμηττού 221-223, 116 32 ΑΘΗΝΑ, ΕΛΛΑΣ
(54) Προσδιορισμός αντικειμένου:
ΣΧΕΔΙΟ ΚΟΣΜΗΜΑΤΟΣ

Περισσότερα στοιχεία στην πρώτη δημοσίευση : ΕΔΒΙ (Τεύχος Β') Ιανουαρίου 1999

(11) Αρ. Πιστοποιητικού Καταχώρησης Σχ. ή Υπ.: 6000293

- (21) Αρ. Αίτησης Σχ. ή Υπ.: 980600206
(15) Ημερ. Καταχώρησης: 26/08/1998
(47) Ημερ. Χορήγησης: 15/03/1999
(73) Δικαιούχος (οι): FOLLI FOLLIE ABEE
Υμηττού 221-223, 116 32 ΑΘΗΝΑ, ΕΛΛΑΣ
(54) Προσδιορισμός αντικειμένου:
ΣΧΕΔΙΟ ΚΟΣΜΗΜΑΤΟΣ

Περισσότερα στοιχεία στην πρώτη δημοσίευση : ΕΔΒΙ (Τεύχος Β') Ιανουαρίου 1999

(11) Αρ. Πιστοποιητικού Καταχώρησης Σχ. ή Υπ.: 6000294

- (21) Αρ. Αίτησης Σχ. ή Υπ.: 980600207
(15) Ημερ. Καταχώρησης: 27/08/1998
(47) Ημερ. Χορήγησης: 15/03/1999
(73) Δικαιούχος (οι): ΚΑΛΟΓΕΡΙΑΣ ΣΤΥΛΙΑΝΟΣ
Ανδρούτσου 29, 383 34 ΑΓΙΟΙ ΑΝΑΡΓΥΡΟΙ-ΒΟΛΟΣ
(54) Προσδιορισμός αντικειμένου:
ΔΙΑΚΟΣΜΗΤΙΚΟΣ ΑΝΕΜΙΣΤΗΡΑΣ - ΑΝΕΜΟΜΥΛΟΣ

Περισσότερα στοιχεία στην πρώτη δημοσίευση : ΕΔΒΙ (Τεύχος Β') Ιανουαρίου 1999

(11) Αρ. Πιστοποιητικού Καταχώρησης Σχ. ή Υπ.: 6000295

(21) Αρ. Αίτησης Σχ. ή Υπ.: 980600208

(15) Ημερ. Καταχώρησης: 03/09/1998

(47) Ημερ. Χορήγησης: 15/03/1999

(73) Δικαιούχος (οι): ΦΙΛΥΡΑ ΛΕΒΕ

Λεονταρίου 80, ΠΑΛΛΗΝΗ 153 44 ΑΤΤΙΚΗΣ, ΕΛΛΑΣ

(54) Προσδιορισμός αντικειμένου:

ΑΠΕΙΚΟΝΙΣΕΙΣ ΣΧΕΔΙΩΝ ΜΕ ΓΕΩΜΕΤΡΙΚΟ ΠΡΟΣΔΙΟΡΙΣΜΟ, ΠΕΡΙΕΧΟΝΤΕΣ ΠΑΡΑΣΤΑΣΕΙΣ ΓΙΑ ΤΗΝ ΔΙΑΚΟΣΜΗΣΗ ΥΦΑΝΤΩΝ Ή ΜΕ ΑΛΛΟ ΤΡΟΠΟ ΚΑΤΑΣΚΕΥΑΣΜΕΜΩΝ ΥΦΑΣΜΑΤΩΝ ΣΕ ΟΛΟΥΣ ΤΟΥΣ ΔΥΝΑΤΟΥΣ ΧΡΩΜΑΤΙΣΤΟΥΣ ΣΥΝΔΥΑΣΜΟΥΣ

Περισσότερα στοιχεία στην πρώτη δημοσίευση : ΕΔΒΙ (Τεύχος Β') Φεβρουαρίου 1999

(11) Αρ. Πιστοποιητικού Καταχώρησης Σχ. ή Υπ.: 6000296

(21) Αρ. Αίτησης Σχ. ή Υπ.: 980600210

(15) Ημερ. Καταχώρησης: 10/09/1998

(47) Ημερ. Χορήγησης: 15/03/1999

(73) Δικαιούχος (οι): ΜΟΥΣΤΕΡΑΚΗΣ ΘΕΟΔΩΡΟΣ

Κουντουριώτου 69, ΝΙΚΑΙΑ, 184 51 ΠΕΙΡΑΙΑΣ, ΕΛΛΑΣ

(54) Προσδιορισμός αντικειμένου:

ΚΟΣΜΗΜΑΤΑ

Περισσότερα στοιχεία στην πρώτη δημοσίευση : ΕΔΒΙ (Τεύχος Β') Φεβρουαρίου 1999

(11) Αρ. Πιστοποιητικού Καταχώρησης Σχ. ή Υπ.: 6000297

(21) Αρ. Αίτησης Σχ. ή Υπ.: 980600211

(15) Ημερ. Καταχώρησης: 10/09/1998

(47) Ημερ. Χορήγησης: 16/03/1999

(73) Δικαιούχος (οι): ΤΟΝΤΗ ΝΤΟΡΕΤΤΑ

Ακτή Θεμιστοκλέους 308 & Ιωάννου Μάνου, 185 39 ΠΕΙΡΑΙΑΣ, ΕΛΛΑΣ

(54) Προσδιορισμός αντικειμένου:

ΚΟΣΜΗΜΑΤΑ

Περισσότερα στοιχεία στην πρώτη δημοσίευση : ΕΔΒΙ (Τεύχος Β') Φεβρουαρίου 1999

(11) Αρ. Πιστοποιητικού Καταχώρησης Σχ. ή Υπ.: 6000298

(21) Αρ. Αίτησης Σχ. ή Υπ.: 980600212

(15) Ημερ. Καταχώρησης: 10/09/1998

(47) Ημερ. Χορήγησης: 16/03/1999

(73) Δικαιούχος (οι): ΤΟΝΤΗ ΝΤΟΡΕΤΤΑ

Ακτή Θεμιστοκλέους 308 & Ιωάννου Μάνου, 185 39 ΠΕΙΡΑΙΑΣ, ΕΛΛΑΣ

(54) Προσδιορισμός αντικειμένου:

ΚΟΣΜΗΜΑΤΑ

Περισσότερα στοιχεία στην πρώτη δημοσίευση : ΕΔΒΙ (Τεύχος Β') Φεβρουαρίου 1999

- (11) **Αρ. Πιστοποιητικού Καταχώρησης Σχ. ή Υπ.: 6000299**
(21) Αρ. Αίτησης Σχ. ή Υπ.: 980600213
(15) Ημερ. Καταχώρησης: 10/09/1998
(47) Ημερ. Χορήγησης: 16/03/1999
(73) Δικαιούχος (οι): ΤΟΝΤΗ ΝΤΟΡΕΤΤΑ
Ακτή Θεμιστοκλέους 308 & Ιωάννου Μάνου, 185 39 ΠΕΙΡΑΙΑΣ, ΕΛΛΑΣ
(54) Προσδιορισμός αντικειμένου:
ΚΟΣΜΗΜΑΤΑ

Περισσότερα στοιχεία στην πρώτη δημοσίευση : ΕΔΒΙ (Τεύχος Β') Φεβρουαρίου 1999

- (11) **Αρ. Πιστοποιητικού Καταχώρησης Σχ. ή Υπ.: 6000300**
(21) Αρ. Αίτησης Σχ. ή Υπ.: 980600216
(15) Ημερ. Καταχώρησης: 15/09/1998
(47) Ημερ. Χορήγησης: 16/03/1999
(73) Δικαιούχος (οι): ΠΑΝΑΓΟΥ ΑΝΑΣΤΑΣΙΟΣ
Γρηγορίου Ε 24 , ΣΠΑΤΑ, 190 04 ΑΤΤΙΚΗ, ΕΛΛΑΣ
(54) Προσδιορισμός αντικειμένου:
ΣΤΗΘΟΔΕΣΜΟΣ

Περισσότερα στοιχεία στην πρώτη δημοσίευση : ΕΔΒΙ (Τεύχος Β') Φεβρουαρίου 1999

- (11) **Αρ. Πιστοποιητικού Καταχώρησης Σχ. ή Υπ.: 6000301**
(21) Αρ. Αίτησης Σχ. ή Υπ.: 980600218
(15) Ημερ. Καταχώρησης: 16/09/1998
(47) Ημερ. Χορήγησης: 16/03/1999
(73) Δικαιούχος (οι): THE GOODYEAR TIRE & RUBBER COMPANY
1144 East Market Street, Akron, Ohio 44319-0001, USA
(54) Προσδιορισμός αντικειμένου:
ΠΕΛΜΑ ΕΛΑΣΤΙΚΟΥ

Περισσότερα στοιχεία στην πρώτη δημοσίευση : ΕΔΒΙ (Τεύχος Β') Φεβρουαρίου 1999

- (11) **Αρ. Πιστοποιητικού Καταχώρησης Σχ. ή Υπ.: 6000302**
(21) Αρ. Αίτησης Σχ. ή Υπ.: 980600219
(15) Ημερ. Καταχώρησης: 17/09/1998
(47) Ημερ. Χορήγησης: 16/03/1999
(73) Δικαιούχος (οι): ΕΤΕΜ Α.Ε. ΕΤΑΙΡΕΙΑ ΕΛΛΗΦΡΩΝ ΜΕΤΑΛΛΩΝ Α.Ε.
Λεωφ. Κηφισίας 115, 115 24 ΑΘΗΝΑ, ΕΛΛΑΣ
(54) Προσδιορισμός αντικειμένου:
ΣΥΝΘΕΤΟ ΦΥΛΛΟ, ΑΠΟΤΕΛΟΥΜΕΝΟ ΑΠΟ ΜΗ ΤΟΞΙΚΟ ΠΥΡΗΝΑ ΠΟΛΥΑΙΘΥΛΕΝΙΟΥ ΡΕ (Ή ΠΟΛΥΟΥΡΕΘΑΝΗΣ)

Περισσότερα στοιχεία στην πρώτη δημοσίευση : ΕΔΒΙ (Τεύχος Β') Φεβρουαρίου 1999

(11) Αρ. Πιστοποιητικού Καταχώρησης Σχ. ή Υπ.: 6000303

(21) Αρ. Αίτησης Σχ. ή Υπ.: 980600220

(15) Ημερ. Καταχώρησης: 18/09/1998

(47) Ημερ. Χορήγησης: 16/03/1999

(73) Δικαιούχος (οι): ΔΗΜΑΣ Α.Ε.Β.Ε.

2ο χλμ. Άργους - Ναυπλίου, ΑΡΓΟΣ, 212 00 ΑΡΓΟΛΙΔΑ, ΕΛΛΑΣ

(54) Προσδιορισμός αντικειμένου:

ΕΙΔΙΚΟ ΚΕΡΑΜΙΔΙ ΓΙΑ ΤΗ ΔΙΕΛΕΥΣΗ ΣΩΛΗΝΩΣΕΩΝ Ή ΚΑΛΩΔΙΩΝ ΣΕ ΚΕΡΑΜΟΣΚΕΠΗ

Περισσότερα στοιχεία στην πρώτη δημοσίευση : ΕΔΒΙ (Τεύχος Β') Φεβρουαρίου 1999

(11) Αρ. Πιστοποιητικού Καταχώρησης Σχ. ή Υπ.: 6000304

(21) Αρ. Αίτησης Σχ. ή Υπ.: 980600222

(15) Ημερ. Καταχώρησης: 18/09/1998

(47) Ημερ. Χορήγησης: 16/03/1999

(73) Δικαιούχος (οι): COBRA ELECTRONICS CORPORATION

6500 West Cortland Street, Chicago, Illinois 60707 U.S.A.

(54) Προσδιορισμός αντικειμένου:

ΠΡΟΣΩΠΙΚΗ ΣΥΣΚΕΥΗ ΕΠΙΚΟΙΝΩΝΙΑΣ

Περισσότερα στοιχεία στην πρώτη δημοσίευση : ΕΔΒΙ (Τεύχος Β') Φεβρουαρίου 1999

(11) Αρ. Πιστοποιητικού Καταχώρησης Σχ. ή Υπ.: 6000305

(21) Αρ. Αίτησης Σχ. ή Υπ.: 980600223

(15) Ημερ. Καταχώρησης: 23/09/1998

(47) Ημερ. Χορήγησης: 16/03/1999

(73) Δικαιούχος (οι): IMPERIAL TOBACCO LIMITED

P.O. Box 244, Upton Road, BRISTOL BS99 7UJ UNITED KINGDOM

(54) Προσδιορισμός αντικειμένου:

ΠΑΚΕΤΟ ΓΙΑ ΕΙΔΗ ΚΑΠΝΙΣΤΟΥ

Περισσότερα στοιχεία στην πρώτη δημοσίευση : ΕΔΒΙ (Τεύχος Β') Φεβρουαρίου 1999

(11) Αρ. Πιστοποιητικού Καταχώρησης Σχ. ή Υπ.: 6000306

(21) Αρ. Αίτησης Σχ. ή Υπ.: 980600224

(15) Ημερ. Καταχώρησης: 23/09/1998

(47) Ημερ. Χορήγησης: 16/03/1999

(73) Δικαιούχος (οι): PFIZER RESEARCH & DEVELOPMENT COMPANY NV/SA

La Touche House, International Financial Services Centre, Dublin 1 IRELAND

(54) Προσδιορισμός αντικειμένου:

ΦΑΡΜΑΚΕΥΤΙΚΟ ΔΙΣΚΙΟ

Περισσότερα στοιχεία στην πρώτη δημοσίευση : ΕΔΒΙ (Τεύχος Β') Φεβρουαρίου 1999

- (11) Αρ. Πιστοποιητικού Καταχώρησης Σχ. ή Υπ.: 6000307**
(21) Αρ. Αίτησης Σχ. ή Υπ.: 980600225
(15) Ημερ. Καταχώρησης: 23/09/1998
(47) Ημερ. Χορήγησης: 16/03/1999
(73) Δικαιούχος (οι): PFIZER RESEARCH & DEVELOPMENT COMPANY NV/SA
La Touche House, International Financial Services Centre, Dublin 1 IRELAND
(54) Προσδιορισμός αντικειμένου:
ΦΑΡΜΑΚΕΥΤΙΚΟ ΔΙΣΚΙΟ

Περισσότερα στοιχεία στην πρώτη δημοσίευση : ΕΔΒΙ (Τεύχος Β') Φεβρουαρίου 1999

- (11) Αρ. Πιστοποιητικού Καταχώρησης Σχ. ή Υπ.: 6000308**
(21) Αρ. Αίτησης Σχ. ή Υπ.: 980600226
(15) Ημερ. Καταχώρησης: 23/09/1998
(47) Ημερ. Χορήγησης: 16/03/1999
(73) Δικαιούχος (οι): POLYCITY ENTERPRISE LIMITED
Flat D, 19/F Wah Ha Industrial Building, 8 Shipyard Lane, Quarry Bay HONG-KONG
(54) Προσδιορισμός αντικειμένου:
ΜΙΚΡΟΣ ΕΠΙΠΕΔΟΣ ΑΝΑΠΤΗΡΑΣ

Περισσότερα στοιχεία στην πρώτη δημοσίευση : ΕΔΒΙ (Τεύχος Β') Φεβρουαρίου 1999

- (11) Αρ. Πιστοποιητικού Καταχώρησης Σχ. ή Υπ.: 6000309**
(21) Αρ. Αίτησης Σχ. ή Υπ.: 980600227
(15) Ημερ. Καταχώρησης: 25/09/1998
(47) Ημερ. Χορήγησης: 16/03/1999
(73) Δικαιούχος (οι): PEPSICO-ΗΒΗ ΑΝΩΝΥΜΟΣ ΒΙΟΜΗΧΑΝΙΚΗ ΕΤΑΙΡΕΙΑ
22ο χλμ. Λεωφ. Αθηνών-Λαυρίου, Θέση Καρελάς, 194 00 ΚΟΡΩΠΙ ΑΤΤΙΚΗΣ
(54) Προσδιορισμός αντικειμένου:
ΦΙΑΛΗ

Περισσότερα στοιχεία στην πρώτη δημοσίευση : ΕΔΒΙ (Τεύχος Β') Φεβρουαρίου 1999

- (11) Αρ. Πιστοποιητικού Καταχώρησης Σχ. ή Υπ.: 6000310**
(21) Αρ. Αίτησης Σχ. ή Υπ.: 980600228
(15) Ημερ. Καταχώρησης: 25/09/1998
(47) Ημερ. Χορήγησης: 16/03/1999
(73) Δικαιούχος (οι): ΑΒΕΠΕ Α.Ε. ΒΑΡΑΓΚΗΣ
Λεωφ. Κηφισίας 38 , ΠΑΡΑΔΕΙΣΟΣ ΑΜΑΡΟΥΣΙΟΥ, 151 25 ΑΤΤΙΚΗ, ΕΛΛΑΣ
(54) Προσδιορισμός αντικειμένου:
ΚΡΕΒΑΤΙ

Περισσότερα στοιχεία στην πρώτη δημοσίευση : ΕΔΒΙ (Τεύχος Β') Φεβρουαρίου 1999

(11) Αρ. Πιστοποιητικού Καταχώρησης Σχ. ή Υπ.: 6000311

(21) Αρ. Αίτησης Σχ. ή Υπ.: 980600229

(15) Ημερ. Καταχώρησης: 25/09/1998

(47) Ημερ. Χορήγησης: 18/03/1999

(73) Δικαιούχος (οι): ΑΒΕΠΕ Α.Ε. ΒΑΡΑΓΚΗΣ

Λεωφ. Κηφισίας 38 , ΠΑΡΑΔΕΙΣΟΣ ΑΜΑΡΟΥΣΙΟΥ, 151 25 ΑΤΤΙΚΗ, ΕΛΛΑΣ

(54) Προσδιορισμός αντικειμένου:

ΜΠΟΥΦΕ

Περισσότερα στοιχεία στην πρώτη δημοσίευση : ΕΔΒΙ (Τεύχος Β') Φεβρουαρίου 1999

(11) Αρ. Πιστοποιητικού Καταχώρησης Σχ. ή Υπ.: 6000312

(21) Αρ. Αίτησης Σχ. ή Υπ.: 980600230

(15) Ημερ. Καταχώρησης: 25/09/1998

(47) Ημερ. Χορήγησης: 18/03/1999

(73) Δικαιούχος (οι): ΑΒΕΠΕ Α.Ε. ΒΑΡΑΓΚΗΣ

Λεωφ. Κηφισίας 38, ΠΑΡΑΔΕΙΣΟΣ ΑΜΑΡΟΥΣΙΟΥ, 151 25 ΑΤΤΙΚΗ, ΕΛΛΑΣ

(54) Προσδιορισμός αντικειμένου:

ΚΑΡΕΚΛΑ

Περισσότερα στοιχεία στην πρώτη δημοσίευση : ΕΔΒΙ (Τεύχος Β') Φεβρουαρίου 1999

(11) Αρ. Πιστοποιητικού Καταχώρησης Σχ. ή Υπ.: 6000313

(21) Αρ. Αίτησης Σχ. ή Υπ.: 980600231

(15) Ημερ. Καταχώρησης: 25/09/1998

(47) Ημερ. Χορήγησης: 18/03/1999

(73) Δικαιούχος (οι): ΑΒΕΠΕ Α.Ε. ΒΑΡΑΓΚΗΣ

Λεωφ. Κηφισίας 38 , ΠΑΡΑΔΕΙΣΟΣ ΑΜΑΡΟΥΣΙΟΥ, 151 25 ΑΤΤΙΚΗ, ΕΛΛΑΣ

(54) Προσδιορισμός αντικειμένου:

ΚΑΘΡΕΠΤΗΣ

Περισσότερα στοιχεία στην πρώτη δημοσίευση : ΕΔΒΙ (Τεύχος Β') Φεβρουαρίου 1999

(11) Αρ. Πιστοποιητικού Καταχώρησης Σχ. ή Υπ.: 6000314

(21) Αρ. Αίτησης Σχ. ή Υπ.: 980600232

(15) Ημερ. Καταχώρησης: 25/09/1998

(47) Ημερ. Χορήγησης: 18/03/1999

(73) Δικαιούχος (οι): ΑΒΕΠΕ Α.Ε. ΒΑΡΑΓΚΗΣ

Λεωφ. Κηφισίας 38 , ΠΑΡΑΔΕΙΣΟΣ ΑΜΑΡΟΥΣΙΟΥ, 151 25 ΑΤΤΙΚΗ, ΕΛΛΑΣ

(54) Προσδιορισμός αντικειμένου:

ΤΡΑΠΕΖΙ

Περισσότερα στοιχεία στην πρώτη δημοσίευση : ΕΔΒΙ (Τεύχος Β') Φεβρουαρίου 1999

- (11) Αρ. Πιστοποιητικού Καταχώρησης Σχ. ή Υπ.: 6000315**
(21) Αρ. Αίτησης Σχ. ή Υπ.: 980600233
(15) Ημερ. Καταχώρησης: 25/09/1998
(47) Ημερ. Χορήγησης: 18/03/1999
(73) Δικαιούχος (οι): ΑΒΕΠΕ Α.Ε. ΒΑΡΑΓΚΗΣ
Λεωφ. Κηφισίας 38, ΠΑΡΑΔΕΙΣΟΣ ΑΜΑΡΟΥΣΙΟΥ, 151 25 ΑΤΤΙΚΗ, ΕΛΛΑΣ
(54) Προσδιορισμός αντικειμένου:
ΚΟΜΟΔΙΝΟ-ΣΥΡΤΑΡΙΕΡΑ ΟΡΙΖΟΝΤΙΑ-ΣΥΡΤΑΡΙΕΡΑ ΚΑΘΕΤΗ

Περισσότερα στοιχεία στην πρώτη δημοσίευση : ΕΔΒΙ (Τεύχος Β') Φεβρουαρίου 1999

- (11) Αρ. Πιστοποιητικού Καταχώρησης Σχ. ή Υπ.: 6000316**
(21) Αρ. Αίτησης Σχ. ή Υπ.: 980600234
(15) Ημερ. Καταχώρησης: 28/09/1998
(47) Ημερ. Χορήγησης: 18/03/1999
(73) Δικαιούχος (οι): KIMBERLY-CLARK WORLDWIDE INC.
401 North Lake Street, Neenah, Wisconsin 54956 U.S.A.
(54) Προσδιορισμός αντικειμένου:
ΔΙΑΝΟΜΕΑ ΡΟΛΛΟΥ ΑΠΟΡΡΟΦΗΤΙΚΟΥ ΠΡΟΪΟΝΤΟΣ ΜΕ ΔΙΑΦΑΝΕΣ ΚΑΙ/Ή ΑΔΙΑΦΑΝΕΣ ΚΑΛΥΜΜΑ

Περισσότερα στοιχεία στην πρώτη δημοσίευση : ΕΔΒΙ (Τεύχος Β') Φεβρουαρίου 1999

- (11) Αρ. Πιστοποιητικού Καταχώρησης Σχ. ή Υπ.: 6000317**
(21) Αρ. Αίτησης Σχ. ή Υπ.: 980600235
(15) Ημερ. Καταχώρησης: 28/09/1998
(47) Ημερ. Χορήγησης: 18/03/1999
(73) Δικαιούχος (οι): PERFETTI SPA
Via XXV Aprile 7/9, I-20020 LAINATE (MILANO) ITALY
(54) Προσδιορισμός αντικειμένου:
ΓΛΥΚΙΣΜΑ, ΙΔΙΑΙΤΕΡΑ ΦΟΡΜΑΡΙΣΜΕΝΟ ΓΛΥΚΙΣΜΑ ΣΕ ΣΧΗΜΑ ΚΟΚΚΟΥ ΚΑΦΕ

Περισσότερα στοιχεία στην πρώτη δημοσίευση : ΕΔΒΙ (Τεύχος Β') Φεβρουαρίου 1999

- (11) Αρ. Πιστοποιητικού Καταχώρησης Σχ. ή Υπ.: 6000318**
(21) Αρ. Αίτησης Σχ. ή Υπ.: 980600237
(15) Ημερ. Καταχώρησης: 30/09/1998
(47) Ημερ. Χορήγησης: 18/03/1999
(73) Δικαιούχος (οι): H. F. & Ph. F. REEMTSMA GMBH
Parkstrasse 51, D-22605 Hamburg GERMANY
(54) Προσδιορισμός αντικειμένου:
ΟΒΑΛ ΠΑΚΕΤΟ

Περισσότερα στοιχεία στην πρώτη δημοσίευση : ΕΔΒΙ (Τεύχος Β') Φεβρουαρίου 1999

(11) Αρ. Πιστοποιητικού Καταχώρησης Σχ. ή Υπ.: 6000319

(21) Αρ. Αίτησης Σχ. ή Υπ.: 980600238

(15) Ημερ. Καταχώρησης: 30/09/1998

(47) Ημερ. Χορήγησης: 18/03/1999

(73) Δικαιούχος (οι): ASTRA AKTIEBOLAG
S-151 85 SÖDERTÄLJE SWEDEN

(54) Προσδιορισμός αντικειμένου:
ΣΥΣΚΕΥΗ ΧΟΡΗΓΗΣΕΩΣ ΦΑΡΜΑΚΩΝ ΔΙ' ΕΙΣΠΝΟΩΝ

Περισσότερα στοιχεία στην πρώτη δημοσίευση : ΕΔΒΙ (Τεύχος Β') Φεβρουαρίου 1999

(11) Αρ. Πιστοποιητικού Καταχώρησης Σχ. ή Υπ.: 6000320

(21) Αρ. Αίτησης Σχ. ή Υπ.: 980600239

(15) Ημερ. Καταχώρησης: 30/09/1998

(47) Ημερ. Χορήγησης: 18/03/1999

(73) Δικαιούχος (οι): ASTRA AKTIEBOLAG
S-151 85 SÖDERTÄLJE SWEDEN

(54) Προσδιορισμός αντικειμένου:
ΣΥΣΚΕΥΗ ΧΟΡΗΓΗΣΕΩΣ ΦΑΡΜΑΚΩΝ ΔΙ' ΕΙΣΠΝΟΩΝ

Περισσότερα στοιχεία στην πρώτη δημοσίευση : ΕΔΒΙ (Τεύχος Β') Φεβρουαρίου 1999

(11) Αρ. Πιστοποιητικού Καταχώρησης Σχ. ή Υπ.: 6000321

(21) Αρ. Αίτησης Σχ. ή Υπ.: 980600240

(15) Ημερ. Καταχώρησης: 30/09/1998

(47) Ημερ. Χορήγησης: 18/03/1999

(73) Δικαιούχος (οι): ASTRA AKTIEBOLAG
S-151 85 SÖDERTÄLJE SWEDEN

(54) Προσδιορισμός αντικειμένου:
ΣΥΣΚΕΥΗ ΧΟΡΗΓΗΣΕΩΣ ΦΑΡΜΑΚΩΝ ΔΙ' ΕΙΣΠΝΟΩΝ

Περισσότερα στοιχεία στην πρώτη δημοσίευση: ΕΔΒΙ (Τεύχος Β') Φεβρουαρίου 1999

**ΕΥΡΕΤΗΡΙΟ ΕΚΔΟΘΕΝΤΩΝ ΣΧ. ή ΥΠ. ΣΥΜΦΩΝΑ ΜΕ ΤΗΝ ΑΛΦΑΒΗΤΙΚΗ ΣΕΙΡΑ
ΤΩΝ ΚΑΤΑΘΕΤΩΝ**

ΔΙΚΑΙΟΥΧΟΣ (73)	ΠΡΟΣΔΙΟΡΙΣΜΟΣ ΑΝΤ/ΜΕΝΟΥ ΣΧ.Η ΥΠ. (54)	ΚΑΤ/ΡΗΣΗ (15)	ΑΡ.ΠΙΣΤ. (11)
ASTRA ΑΚΤΙΕΒΟΛΑΓ	ΣΥΣΚΕΥΗ ΧΟΡΗΓΗΣΕΩΣ ΦΑΡΜΑΚΩΝ ΔΙ'ΕΙΣΠΝΟΩΝ	30/09/98	6000320
ASTRA ΑΚΤΙΕΒΟΛΑΓ	ΣΥΣΚΕΥΗ ΧΟΡΗΓΗΣΕΩΣ ΦΑΡΜΑΚΩΝ ΔΙ'ΕΙΣΠΝΟΩΝ	30/09/98	6000321
ASTRA ΑΚΤΙΕΒΟΛΑΓ	ΣΥΣΚΕΥΗ ΧΟΡΗΓΗΣΕΩΣ ΦΑΡΜΑΚΩΝ ΔΙ'ΕΙΣΠΝΟΩΝ	30/09/98	6000319
COBEL ΑΝΩΝΥΜΗ ΒΙΟΤΕΧΝΙΚΗ ΚΑΙ ΕΜΠΟΡΙΚΗ ΕΤΑΙΡΕΙΑ ΚΟΜΠΕΛ ΑΒΕΕ	ΑΝΑΓΛΥΦΟ (ΔΙΠΛΑΚΟ) ΥΦΑΣΜΑ ΜΕ ΠΑΡΑΛΛΗΛΟ-ΓΡΑΜΜΕΣ Ή ΓΡΑΜΜΙΚΕΣ ΠΑΡΑΣΤΑΣΕΙΣ	30/06/98	6000243
COBRA ELECTRONICS CORP.	ΠΡΟΣΩΠΙΚΗ ΣΥΣΚΕΥΗ ΕΠΙΚΟΙΝΩΝΙΑΣ	18/09/98	6000304
COLGATE-PALMOLIVE COMPANY	ΟΔΟΝΤΟΣΜΗΤΙΚΟ	15/06/98	6000230
COLGATE-PALMOLIVE COMPANY	ΟΔΟΝΤΟΒΟΥΡΤΣΑ	15/06/98	6000229
CPC INTERNATIONAL INC.	ΦΙΑΛΗ	29/06/98	6000237
DORINT S.A.	ΥΠΟΔΗΜΑ ΚΑΤΑΣΚΕΥΑΣΜΕΝΟ ΑΠΟ ΔΥΟ ΔΙΑΦΟΡΕΤΙΚΑ ΥΛΙΚΑ, ΟΠΟΥ ΤΑ ΠΛΕΥΡΑ ΤΟΥ ΨΙΔΙΟΥ ΕΙΝΑΙ ΑΝΑΓΛΥΦΑ ΚΑΙ ΟΡΟΘΕΤΟΥΝΤΑΙ ΑΠΟ ΡΑΦΕΣ	30/06/98	6000241
DURACELL INC.	ΘΗΚΗ ΜΠΑΤΑΡΙΑΣ	15/07/98	6000256
FOLLI FOLLIE ABEE	ΣΧΕΔΙΟ ΚΟΣΜΗΜΑΤΟΣ	26/08/98	6000293
FOLLI FOLLIE ABEE	ΣΧΕΔΙΟ ΚΟΣΜΗΜΑΤΟΣ	26/08/98	6000291
FOLLI FOLLIE ABEE	ΣΧΕΔΙΟ ΚΟΣΜΗΜΑΤΟΣ	26/08/98	6000292
FOLLI FOLLIE ABEE	ΣΧΕΔΙΟ ΚΟΣΜΗΜΑΤΟΣ	26/08/98	6000290
GILLETTE CANADA INC.	ΛΑΒΗ ΟΔΟΝΤΟΒΟΥΡΤΣΑΣ	06/08/98	6000281
GILLETTE CANADA INC.	ΟΔΟΝΤΟΒΟΥΡΤΣΑ	06/08/98	6000282
GILLETTE CANADA INC.	ΔΙΑΤΑΞΗ ΤΡΙΧΩΝ ΟΔΟΝΤΟΒΟΥΡΤΣΑΣ	06/08/98	6000283
H.F. & Ph. F. REEMTSMA GMBH	ΟΒΑΛ ΠΑΚΕΤΟ	30/09/98	6000318
IMPERIAL TOBACCO LIMITED	ΠΑΚΕΤΟ ΓΙΑ ΕΙΔΗ ΚΑΠΝΙΣΤΟΥ	23/09/98	6000305
JOHN O. BUTLER COMPANY	ΛΑΒΗ ΟΔΟΝΤΟΒΟΥΡΤΣΑΣ	31/07/98	6000280
JOICO LABORATORIES, INC.	ΔΟΧΕΙΟ ΜΕ ΚΑΠΑΚΙ	17/07/98	6000259
KIMBERLY-CLARK WORLDWIDE, INC.	ΔΙΑΝΟΜΕΑΣ ΡΟΛΛΟΥ ΑΠΟΡΡΟΦΗΤΙΚΟΥ ΠΡΟΪΟΝΤΟΣ ΜΕ ΔΙΑΦΑΝΕΣ ΚΑΙ/Η ΑΔΙΑΦΑΝΗΣ ΚΑΛΥΜΜΑ	28/09/98	6000316
KLEAN AS	ΚΟΝΤΑΙΗΝΕΡ	12/06/98	6000228
LEE SIAN GHEE ALAN	ΔΙΑΚΟΣΜΗΤΙΚΟ ΑΝΤΙΚΕΙΜΕΝΟ ΕΠΙΚΑΛΥΨΗΣ	10/07/98	6000255
LES PROMOTIONS ATLANTIQUES INC.	ΜΗΧΑΝΗ ΑΠΟΦΛΟΙΩΣΗΣ ΛΑΧΑΝΙΚΩΝ ΚΑΙ ΦΡΟΥΤΩΝ	25/06/98	6000234

ΔΙΚΑΙΟΥΧΟΣ (73)	ΠΡΟΣΔΙΟΡΙΣΜΟΣ ΑΝΤ/ΜΕΝΟΥ ΣΧ.Η ΥΠ. (54)	ΚΑΤ/ΡΗΣΗ (15)	ΑΡ.ΠΙΣΤ. (11)
MARS U.K. LIMITED	ΕΝΑ ΒΑΖΟ	30/06/98	6000240
MITTEN JAMES	ΜΙΚΡΟΣΥΣΚΕΥΗ ΥΓΡΑΕΡΙΟΥ	23/07/98	6000271
MITTEN JAMES	ΕΠΙΤΡΑΠΕΖΙΟ ΚΟΥΖΙΝΑΚΙ ΥΓΡΑΕΡΙΟΥ	08/07/98	6000249
N.V. MASTER FOODS S.A.	ΕΝΑ ΒΑΖΟ	30/06/98	6000242
PEKAREV VLADIMIR YANOVITCH	ΦΙΑΛΗ	24/07/98	6000273
PEPSICO-HBH ΑΝΩΝΥΜΟΣ ΒΙΟΜΗΧΑΝΙΚΗ ΕΤΑΙΡΕΙΑ	ΦΙΑΛΗ	25/09/98	6000309
PERFETTI SPA	ΦΟΡΜΑΡΙΣΜΕΝΟ ΓΛΥΚΙΣΜΑ ΜΕ ΣΧΗΜΑ ΚΟΚΚΟΥ ΚΑΦΕ	28/09/98	6000317
PFIZER RESEARCH & DEVELOPMENT COMPANY, NV/SA	ΦΑΡΜΑΚΕΥΤΙΚΟ ΔΙΣΚΙΟ	23/09/98	6000306
PFIZER RESEARCH & DEVELOPMENT COMPANY, NV/SA	ΦΑΡΜΑΚΕΥΤΙΚΟ ΔΙΣΚΙΟ	23/09/98	6000307
POLYCITY ENTERPRISE LIMITED	ΜΙΚΡΟΣ ΕΠΙΠΕΔΟΣ ΑΝΑΠΤΗΡΑΣ	23/09/98	6000308
PROFIL ΑΛΟΥΜΙΝΙΟΝ Α.Β.Ε.	ΑΝΟΙΓΟΜΕΝΟ ΣΥΣΤΗΜΑ ΠΡΟΦΙΛ ΑΛΟΥΜΙΝΙΟΥ	01/07/98	6000247
PROFIL ΑΛΟΥΜΙΝΙΟΝ Α.Β.Ε.	ΑΝΟΙΓΟΜΕΝΟ ΗΧΟΘΕΡΜΟΔΙΑΚΟΠΤΟΜΕΝΟ ΣΥΣΤΗΜΑ ΠΡΟΦΙΛ ΑΛΟΥΜΙΝΙΟΥ	01/07/98	6000245
PROFIL ΑΛΟΥΜΙΝΙΟΝ Α.Β.Ε.	ΣΥΡΟΜΕΝΟ ΣΥΣΤΗΜΑ ΠΡΟΦΙΛ ΑΛΟΥΜΙΝΙΟΥ	01/07/98	6000246
R & C PRODUCTS PTY LIMITED	ΟΛΟΚΛΗΡΩΜΕΝΟ ΚΥΑΣΙΟ ΕΠΙΚΑΛΥΨΕΩΣ ΜΕ ΜΗΧΑΝΙΣΜΟ ΚΙΝΗΣΗΣ	28/07/98	6000277
ROTHMANS INTERNATIONAL SERVICES LIMITED	ΧΑΡΤΟΚΥΤΙΟΝ ΓΙΑ ΤΣΙΓΑΡΑ	15/07/98	6000258
ROWENTA WERKE GMBH	ΣΙΔΕΡΟ ΑΤΜΟΥ	25/06/98	6000235
S.C. JOHNSON & SON, INC.	ΘΕΡΜΑΙΝΟΜΕΝΟΣ ΠΤΗΤΙΚΟΣ ΔΙΑΝΟΜΕΑΣ	29/07/98	6000279
SEAT S.A.	ΑΥΤΟΚΙΝΗΤΟ	15/07/98	6000257
SUPERCART EUROPE LIMITED	ΚΑΡΟΤΣΑΚΙ	12/08/98	6000285
THE GILLETTE COMPANY	ΣΥΣΤΗΜΑ ΞΥΡΙΣΤΙΚΩΝ ΛΕΠΙΔΩΝ	28/07/98	6000275
THE GOODYEAR TIRE & RUBBER COMPANY	ΠΕΛΜΑ ΕΛΑΣΤΙΚΟΥ	16/09/98	6000301
THE PROCTER & GAMBLE COMPANY	ΣΕΡΒΙΕΤΑ	17/07/98	6000262
THE PROCTER & GAMBLE COMPANY	ΕΜΠΛΑΣΤΡΟ ΜΕ ΘΕΡΜΙΚΑ ΚΥΤΤΑΡΑ	17/07/98	6000261
THE PROCTER & GAMBLE COMPANY	ΕΜΠΛΑΣΤΡΟ ΜΕ ΘΕΡΜΙΚΑ ΚΥΤΤΑΡΑ	17/07/98	6000263
THE PROCTER & GAMBLE COMPANY	ΦΙΑΛΗ	09/07/98	6000250
THE PROCTER & GAMBLE COMPANY	ΠΕΡΙΛΑΙΜΙΟ ΜΕ ΘΕΡΜΙΚΑ ΚΥΤΤΑΡΑ	17/07/98	6000260

ΔΙΚΑΙΟΥΧΟΣ (73)	ΠΡΟΣΔΙΟΡΙΣΜΟΣ ΑΝΤ/ΜΕΝΟΥ ΣΧ.Η ΥΠ. (54)	ΚΑΤ/ΡΗΣΗ (15)	ΑΡ.ΠΙΣΤ. (11)
THE PROCTER & GAMBLE COMPANY	ΕΠΙΓΟΝΑΤΙΔΑ	17/07/98	6000264
THE PROCTER & GAMBLE COMPANY	ΣΕΡΒΙΕΤΑ ΜΕ ΘΕΡΜΙΚΑ ΚΥΤΤΑΡΑ	17/07/98	6000267
THE PROCTER & GAMBLE COMPANY	ΕΠΙΓΟΝΑΤΙΔΑ ΜΕ ΘΕΡΜΙΚΑ ΚΥΤΤΑΡΑ	17/07/98	6000265
THE PROCTER & GAMBLE COMPANY	ΠΕΡΙΛΑΙΜΙΟ	17/07/98	6000266
THE SINGER COMPANY N.V.	ΚΑΝΑΤΑ ΔΙΗΘΗΣΕΩΣ ΤΟΥ ΥΔΑΤΟΣ	29/06/98	6000238
ΤΟΚΑΙ CORPORATION	ΑΝΑΠΤΗΡΑΣ ΑΕΡΙΟΥ	07/08/98	6000284
ZENECA LIMITED	ΡΙΝΙΚΟΣ ΨΕΚΑΣΤΗΡΑΣ	09/07/	6000251
ΑΒΕΠΕ Α.Ε. "ΒΑΡΑΓΚΗΣ"	ΚΟΜΟΔΙΝΟ-ΣΥΡΤΑΡΙΕΡΑ ΟΡΙΖΟΝΤΙΑ-ΣΥΡΤΑΡΙΕΡΑ ΚΑΘΕΤΗ	25/09/98	6000315
ΑΒΕΠΕ Α.Ε. "ΒΑΡΑΓΚΗΣ"	ΤΡΑΠΕΖΙ	25/09/98	6000314
ΑΒΕΠΕ Α.Ε. "ΒΑΡΑΓΚΗΣ"	ΚΡΕΒΑΤΙ	25/09/98	6000310
ΑΒΕΠΕ Α.Ε. "ΒΑΡΑΓΚΗΣ"	ΚΑΡΕΚΛΑ	25/09/98	6000312
ΑΒΕΠΕ Α.Ε. "ΒΑΡΑΓΚΗΣ"	ΚΑΘΡΕΠΤΗΣ	25/09/98	6000313
ΑΒΕΠΕ Α.Ε. "ΒΑΡΑΓΚΗΣ"	ΜΠΟΥΦΕΣ	25/09/98	6000311
ΑΦΟΙ Ν. ΜΕΡΜΗΓΚΑ Ο.Ε.	ΕΞΑΡΤΗΜΑ ΑΛΟΥΜΙΝΙΟΥ ΓΙΑ ΜΟΤΟΠΟΔΗΛΑΤΑ Ή ΜΟΤΟΣΥΚΛΕΤΕΣ ΜΕ ΧΡΗΣΗ ΤΗΝ ΜΕΤΑΦΟΡΑ ΛΟΥΚΕΤΟΥ-ΚΛΕΙΔΑΡΙΑΣ	19/06/98	6000233
ΒΑΣΙΛΑΚΗΣ ΚΩΝ/ΝΟΥ ΜΙΧΑΛΗΣ	ΞΥΛΙΝΟΣ ΔΙΘΕΣΙΟΣ Ή ΤΡΙΘΕΣΙΟΣ ΣΠΑΣΤΟΣ ΚΑΝΑΠΕΣ, ΠΟΥ ΑΝΟΙΓΕΙ ΚΑΙ ΓΙΝΕΤΑΙ ΕΝΑ ΤΡΑΠΕΖΙ ΜΕ ΔΥΟ ΑΝΤΙΚΡΙΣΤΑ ΚΑΘΙΣΜΑΤΑ	14/08/98	6000288
ΓΛΕΝΤΟΣ ΓΙΩΡΓΟΣ	ΠΡΟΚΑΤΑΣΚΕΥΑΣΜΕΝΟΣ ΟΙΚΙΣΚΟΣ	23/07/98	6000272
Δ. ΞΥΛΙΝΑΚΗΣ ΚΑΙ ΣΙΑ Ε.Ε.	ΠΡΟΦΙΛ ΑΛΟΥΜΙΝΙΟΥ ΓΙΑ ΠΛΑΙΣΙΟ ΣΥΛΛΕΚΤΗ ΗΛΙΑΚΟΥ ΘΕΡΜΟΣΙΦΩΝΟΥ	07/07/98	6000248
ΔΗΜ. ΧΟΥΡΣΟΓΛΟΥ Ε.Π.Ε.	ΦΩΤΙΣΤΙΚΑ	30/06/	6000239
ΔΗΜΑΣ Α.Ε.Β.Ε.	ΕΙΔΙΚΟ ΚΕΡΑΜΙΔΙ ΓΙΑ ΤΗ ΔΙΕΛΕΥΣΗ ΣΩΛΗΝΩΣΕΩΝ Ή ΚΑΛΩΔΙΩΝ ΣΕ ΚΕΡΑΜΟΣΚΕΠΗ	18/09/98	6000303
ΕΛ. & Μ. ΚΑΣΜΙΡΑΝΣ Ο.Ε.	ΣΑΚΚΟΥΛΑ	09/07/98	6000252
ΕΡΜΗΣ-ΕΡΜΗΧΡΩΜ Α.Ε. ΑΔΕΛΦΟΙ ΓΙΑΝΝΙΔΗ ΑΝΩΝΥΜΗ ΒΙΟΜΗΧΑΝΙΚΗ ΕΜΠΟΡΙΚΗ	ΠΑΛΕΤΑ ΚΑΙ ΕΙΔΗ ΖΩΓΡΑΦΙΚΗΣ	21/07/98	6000268
ΕΤΕΜ Α.Ε. ΕΤΑΙΡΕΙΑ ΕΛΑΦΡΩΝ ΜΕΤΑΛΛΩΝ Α.Ε.	ΣΥΝΘΕΤΟ ΦΥΛΛΟ, ΑΠΟΤΕΛΟΥΜΕΝΟ ΑΠΟ ΜΗ ΤΟΞΙΚΟ ΠΥΡΗΝΑ ΠΟΛΥΑΙΘΥΛΕΝΙΟΥ ΡΕ (Ή ΠΟΛΥΟΥΡΕΘΑΝΗΣ)	17/09/98	6000302
ΗΡΑ-BARON ΓΕΩΡΓΙΟΣ ΚΑΙ ΒΑΣΙΛΙΚΗ ΚΟΚΚΩΝΗ ΚΑΙ ΣΙΑ Ο.Ε.	ΠΑΙΔΙΚΟ ΚΡΕΒΒΑΤΙ	24/07/98	6000274
ΚΑΛΟΓΕΡΙΑΣ ΙΩΑΝΝΟΥ ΣΤΥΛΙΑΝΟΣ	ΔΙΑΚΟΣΜΗΤΙΚΟΣ ΑΝΕΜΙΣΤΗΡΑΣ-ΑΝΕΜΟΜΥΛΟΣ	27/08/98	6000294

ΔΙΚΑΙΟΥΧΟΣ (73)	ΠΡΟΣΔΙΟΡΙΣΜΟΣ ΑΝΤ/ΜΕΝΟΥ ΣΧ.Η ΥΠ. (54)	ΚΑΤ/ΡΗΣΗ (15)	ΑΡ.ΠΙΣΤ. (11)
ΚΑΝΑΚΗ ΜΑΡΙΝΟΥ ΕΛΕΝΗ	ΚΟΡΝΙΖΕΣ ΦΩΤΙΖΟΜΕΝΕΣ	11/06/98	6000227
ΚΑΝΕΛΟΠΟΥΛΟΣ ΚΩΝΣΤΑΝΤΙΝΟΥ ΠΑΝΑΓΙΩΤΗΣ	ΚΟΣΜΗΜΑ	13/08/98	6000286
ΚΑΨΑΛΗΣ ΚΩΝ. ΚΟΣΜΑΣ	ΥΦΑΣΜΑ ΜΕ ΑΠΕΙΚΟΝΙΣΕΙΣ	25/06/98	6000236
ΚΑΨΙΛΗΣ ΔΗΜΗΤΡΙΟΥ ΣΠΥΡΟΣ	ΠΛΑΣΤΙΚΗ ΧΕΙΡΟΛΑΒΗ ΓΙΑ ΧΑΡΤΙΝΗ Ή ΠΛΑΣΤΙΚΗ ΣΥΣΚΕΥΑΣΙΑ	21/08/98	6000289
ΚΟΝΤΟΓΕΩΡΓΟΣ ΔΗΜΗΤΡΙΟΥ ΝΙΚΟΛΑΟΣ	ΚΑΡΤΕΛΛΑ ΔΙΑΦΟΡΩΝ ΔΙΑΣΤΑΣΕΩΝ, ΑΠΕΙΚΟΝΙΖΟΥΣΑ ΤΗΝ ΑΝΤΙΣΤΟΙΧΙΑ ΑΝΑΜΕΣΑ ΣΤΗ ΔΡΑΧΜΗ ΚΑΙ ΣΤΟ ΕΥΡΟΝΟΜΙΣΜΑ	01/07/98	6000244
ΛΙΑΚΕΑΣ ΠΑΝΑΓΙΩΤΗΣ	ΣΕΙΡΑ ΠΡΟΦΙΛ ΑΛΟΥΜΙΝΙΟΥ	10/07/98	6000254
ΛΙΑΚΕΑΣ ΠΑΝΑΓΙΩΤΗΣ	ΣΕΙΡΑ ΠΡΟΦΙΛ ΑΛΟΥΜΙΝΙΟΥ	10/07/98	6000253
ΜΑΣΟΥΡΙΔΗΣ Δ. ΑΡΙΣΤΕΙΔΗΣ	ΦΑΝΟΣΤΑΤΗΣ	28/07/98	6000276
ΜΙΧΑΛΟΠΟΥΛΟΣ ΒΑΣΙΛΕΙΟΥ ΧΑΡΑΛΑΜΠΟΣ	ΗΛΙΑΚΟΣ ΘΕΡΜΟΣΙΦΩΝΑΣ ΕΝΙΑΙΟΥ ΤΥΠΟΥ	13/08/98	6000287
ΜΟΥΣΤΕΡΑΚΗΣ ΧΑΡΙΤΩΝΟΣ ΘΕΟΔΩΡΟΣ	ΚΟΣΜΗΜΑΤΑ	10/09/98	6000296
ΟΛΥΜΠΙΑ ΚΡΗΤΙΚΟΥ ΚΑΙ ΣΙΑ Ο.Ε.	ΜΠΛΟΥΖΕΣ ΤΥΠΟΥ ΦΟΥΤΕΡ ΔΙΑΦΟΡΩΝ ΧΡΩΜΑΤΙΣΜΩΝ ΚΑΙ ΠΑΡΑΣΤΑΣΕΩΝ (ΑΝΔΡΙΚΕΣ ΚΑΙ ΓΥΝΑΙΚΕΙΕΣ)	22/07/98	6000269
ΠΑΝΑΓΟΥ ΠΑΝΑΓΟΥ ΑΝΑΣΤΑΣΙΟΣ	ΣΤΗΘΟΔΕΣΜΟΣ	15/09/98	6000300
ΠΑΠΑΣΠΥΡΟΥ ΣΤΑΥΡΟΣ ΚΑΙ ΣΙΑ Ο.Ε.	ΣΧΕΔΙΑ ΚΕΝΤΗΜΑΤΟΣ ΕΠΙ ΥΦΑΣΜΑΤΟΣ	29/07/98	6000278
ΣΚΟΥΦΑΚΗΣ ΧΡΗΣΤΟΥ ΙΩΑΝΝΗΣ	ΤΡΑΠΕΖΙΑ ΤΡΑΠΕΖΑΡΙΑΣ ΑΠΟ ΞΥΛΟ	17/06/98	6000232
ΤΟΝΤΗ ΣΩΤΗΡΙΟΥ ΝΤΟΡΕΤΤΑ	ΚΟΣΜΗΜΑΤΑ	10/09/98	6000298
ΤΟΝΤΗ ΣΩΤΗΡΙΟΥ ΝΤΟΡΕΤΤΑ	ΚΟΣΜΗΜΑΤΑ	10/09/98	6000299
ΤΟΝΤΗ ΣΩΤΗΡΙΟΥ ΝΤΟΡΕΤΤΑ	ΚΟΣΜΗΜΑΤΑ	10/09/98	6000297
ΦΙΛΥΡΑ ΑΕΒΕ	ΑΠΕΙΚΟΝΙΣΕΙΣ ΣΧΕΔΙΩΝ ΜΕ ΓΕΩΜΕΤΡΙΚΟ ΠΡΟΣΔΙΟΡΙΣΜΟ, ΠΕΡΙΕΧΟΝΤΕΣ ΠΑΡΑΣΤΑΣΕΙΣ ΓΙΑ ΤΗΝ ΔΙΑΚΟΣΜΗΣΗ ΥΦΑΝΤΩΝ Ή ΜΕ ΑΛΛΟ ΤΡΟΠΟ ΚΑΤΑΣΚΕΥΑΣΜΕΝΩΝ ΥΦΑΣΜΑΤΩΝ ΣΕ ΟΛΟΥΣ ΤΟΥΣ ΔΥΝΑΤΟΥΣ ΧΡΩΜΑΤΙΚΟΥΣ ΣΥΝΔΥΑΣΜΟΥΣ	03/09/98	6000295
ΦΟΡΤ ΤΖΕΙΜΣ ΕΛΛΑΣ ΑΝΩΝΥΜΟΣ ΕΜΠΟΡΙΚΗ ΚΑΙ ΒΙΟΜΗΧΑΝΙΚΗ ΕΤΑΙΡΕΙΑ ΧΑΡΤΟΥ	ΣΥΣΚΕΥΑΣΙΑ ΧΑΡΤΟΠΕΤΣΕΤΩΝ ΠΟΥ ΑΝΟΙΓΕΙ ΜΕ ΕΠΑΝΑΚΟΛΛΗΤΙΚΗ ΤΑΙΝΙΑ	17/06/98	6000231
ΧΑΤΖΗΝΙΚΟΛΑΟΥ ΝΙΚΟΛΑΟΣ	ΚΡΕΒΒΑΤΑΚΙ ΜΟΝΟ ΜΕ ΓΡΑΦΕΙΟ, ΣΥΡΤΑΡΙΕΡΑ, ΝΤΟΥΛΑΠΑ, ΠΑΠΟΥΤΣΟΘΗΚΗ	22/07/98	6000270
ΧΟΥΡΣΟΓΛΟΥ ΔΗΜΟΣΘΕΝΗ ΙΩΑΚΕΙΜ-ΚΙΜΩΝ	ΦΩΤΙΣΤΙΚΑ	30/06/98	6000239

**ΜΕΡΟΣ Γ'
ΑΝΑΝΕΩΣΕΙΣ**

ΟΥΔΕΜΙΑ

**ΜΕΡΟΣ Δ'
ΜΕΤΑΒΟΛΕΣ**

ΟΥΔΕΜΙΑ

**ΜΕΡΟΣ Ε'
ΕΚΠΤΩΣΕΙΣ - ΑΝΑΚΛΗΣΕΙΣ ΕΚΠΤΩΣΕΩΝ**

ΟΥΔΕΜΙΑ

**ΜΕΡΟΣ ΣΤ'
ΑΚΥΡΩΣΕΙΣ**

ΟΥΔΕΜΙΑ

ΣΥΝΔΡΟΜΕΣ ΓΙΑ ΤΟ ΕΔΒΙ

- Τέλος αγοράς Β' ΤΕΥΧΟΥΣ του Ειδικού Δελτίου Βιομηχανικής Ιδιοκτησίας "Σχέδια και Υποδείγματα" ανά αντίτυπο δρχ. 1.500
- Συνδρομές εσωτερικού (για ένα έτος) δρχ. 15.000
- Συνδρομές εξωτερικού (για ένα έτος) δρχ. 30.000

(άρθρο 24, παρ. 4 & 5, Π.Δ. 259/1997)

ΣΗΜΕΙΩΣΗ: Σε περίπτωση ετήσιας συνδρομής και στα δύο τεύχη Α' και Β' του Ειδικού Δελτίου Βιομηχανικής Ιδιοκτησίας, παρέχεται έκπτωση 25% επί του συνόλου των οφειλόμενων τελών.

Κάθε ενδιαφερόμενος μπορεί να προμηθεύεται το ΕΔΒΙ ή να ζητήσει να γίνει συνδρομητής από τον:

Οργανισμό Βιομηχανικής Ιδιοκτησίας (ΟΒΙ)
Παντανάσσης 5
151 25 Παράδεισος Αμαρουσίου
τηλ.: 6183500

SUBSCRIPTIONS FOR THE INDUSTRIAL PROPERTY BULLETIN, VOLUME 2 "Designs"

- Purchase fee per copy GRD 1.500
- Subscription: domestic (one year) GRD 15.000
- Subscription: foreign (one year) GRD 30.000

(art. 24, pars 4 & 5, P.D. 259/1997)

NOTE: Subscribers to both volumes A and B of the Industrial Property Bulletin on an anual basis are entitled to a 25% discount on the total amount of anual subscription.

For bulletin purchasing or subscription information, please contact:

Industrial Property Organisation (OBI)
5 Pandanassis Str.
151 25 Paradissos Amarousiou
Athens - Greece
tel.: (00301) 6183500



ISSN 1105 - 0012