

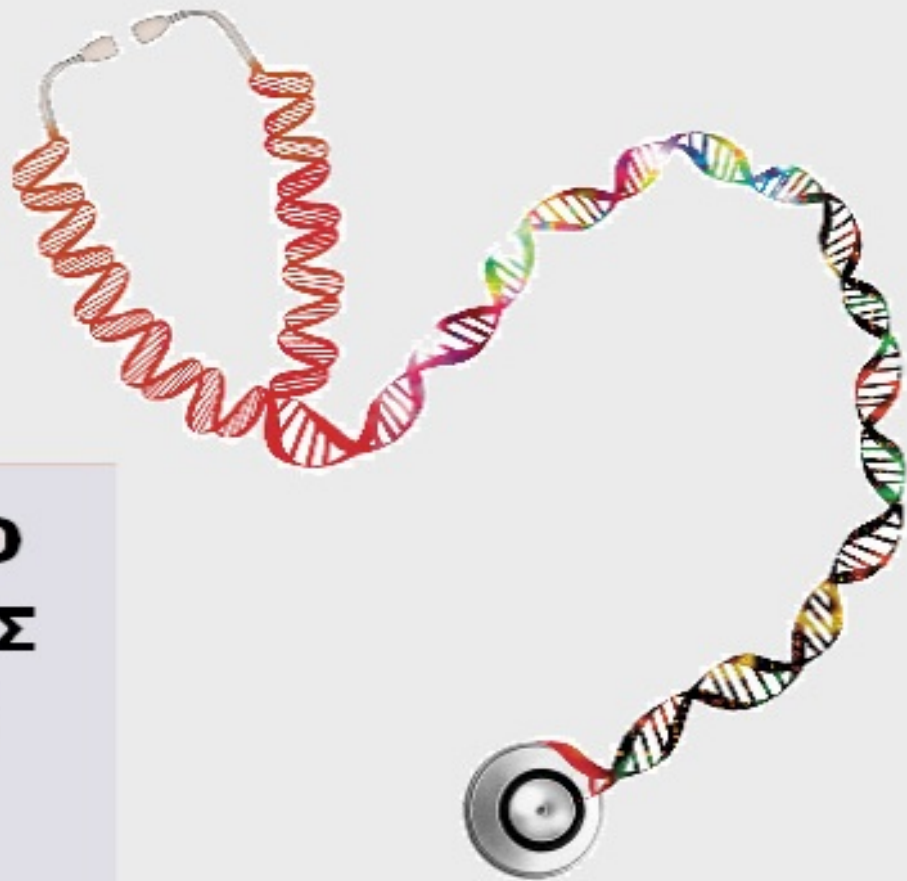

ΟΡΓΑΝΙΣΜΟΣ
ΒΙΟΜΗΧΑΝΙΚΗΣ
ΙΔΙΟΚΤΗΣΙΑΣ



National Human Genome Research Institute

**ΕΙΔΙΚΟ ΔΕΛΤΙΟ
ΒΙΟΜΗΧΑΝΙΚΗΣ
ΙΔΙΟΚΤΗΣΙΑΣ
(ΕΔΒΙ)**

**ΤΕΥΧΟΣ Β΄
ΣΧΕΔΙΑ Η ΥΠΟΔΕΙΓΜΑΤΑ
ΜΑΙΟΣ 2017**



ΟΡΓΑΝΙΣΜΟΣ
ΒΙΟΜΗΧΑΝΙΚΗΣ
ΙΔΙΟΚΤΗΣΙΑΣ

Γιάννη Σταυρουλάκη 5 (πρώην Παντανάσσης)
151 25 Παράδεισος Αμαρουσίου

ΤΕΛΕΦΑΞ: 210 6819231

ΤΗΛΕΦΩΝΑ:

ΓΕΝΙΚΕΣ ΠΛΗΡΟΦΟΡΙΕΣ:210 6183500
ΚΑΤΑΘΕΣΕΙΣ:210 6183593
ΤΕΛΗ:210 6183594
ΕΞΕΤΑΣΤΕΣ:210 6183595
ΛΟΓΙΣΤΗΡΙΟ:.....210 6183596
ΝΟΜΙΚΑ ΘΕΜΑΤΑ:210 6183597
ΤΕΧΝΙΚΗ ΠΛΗΡΟΦΟΡΗΣΗ: .. 210 6183598
ΔΗΜΟΣΙΕΣ ΣΧΕΣΕΙΣ: 210 6183599

Επιμέλεια - Έκδοση:
Τρόμ Νικόλαος
Οργανισμός Βιομηχανικής Ιδιοκτησίας (OBI)

© Οργανισμός Βιομηχανικής Ιδιοκτησίας (OBI)

26-06-2017



INDUSTRIAL
PROPERTY
ORGANISATION

5, Gianni Stavroulaki str.(former Pandanassis str.)
GR 151 25 Paradissos Amaroussiou Athens, Greece

TELEFAX: 210 6819231

TELEPHONE:

GENERAL INFORMATION: +30 210 6183500
RECEIVING OFFICE: +30 210 6183593
FEES: +30 210 6183594
EXAMINERS: +30 210 6183595
ACCOUNTS OFFICE: +30 210 6183596
LEGAL METTERS:+30 210 6183597
TECHNICAL INFORMATION:+30 210 6183598
PUBLIC RELATIONS:+30 210 6183599

Editor - Publisher:
Trom Nicholas
Industrial Property Organisation (OBI)

© Industrial Property Organisation (OBI)

26-06-2017

ΕΙΣΑΓΩΓΙΚΟ ΣΗΜΕΙΩΜΑ

Το Ειδικό Δελτίο Βιομηχανικής Ιδιοκτησίας τηρείται από τον Οργανισμό Βιομηχανικής Ιδιοκτησίας (Ο.Β.Ι.) κατ' εφαρμογή του άρθρου 4 του νόμου 1733/1987(ΦΕΚ 171,Α΄) και αποτελείται από δύο τεύχη:

Στο **ΤΕΥΧΟΣ Α΄** δημοσιεύονται σε μηνιαία βάση τα εξής :

- Αιτήσεις και χορηγήσεις Διπλωμάτων Ευρεσιτεχνίας (Δ.Ε.)
- Αιτήσεις και χορηγήσεις Πιστοποιητικών Υποδείγματος Χρησιμότητας (Π.Υ.Χ.)
- Αιτήσεις και χορηγήσεις Συμπληρωματικών Πιστοποιητικών Προστασίας για Φυτοπροστατευτικά προϊόντα (Σ.Π.Π.Φ.Π.)
- Αιτήσεις και χορηγήσεις Συμπληρωματικών Πιστοποιητικών Προστασίας για Φάρμακα (Σ.Π.Π.Φ.)
- Αιτήσεις παράτασης ισχύος για Συμπληρωματικά Πιστοποιητικά Προστασίας για Παιδιατρικά Φάρμακα (Σ.Π.Π.Π.Φ.)
- Αιτήσεις Μετάφρασης Αξιώσεων Ευρωπαϊκών Διπλωμάτων Ευρεσιτεχνίας
- Πιστοποιητικά Μεταφράσεων Ευρωπαϊκών Διπλωμάτων Ευρεσιτεχνίας
- Μεταβολές - Διορθώσεις αιτήσεων και χορηγήσεων τίτλων βιομηχανικής ιδιοκτησίας
- Εκπτώσεις - Ανακλήσεις Εκπτώσεων αιτήσεων και χορηγήσεων τίτλων βιομηχανικής ιδιοκτησίας

Στο **ΤΕΥΧΟΣ Β΄** δημοσιεύονται σε μηνιαία βάση οι αιτήσεις και τα καταχωρημένα Σχέδια ή Υποδείγματα.

Τα παραπάνω τεύχη διατίθενται ξεχωριστά.

ΜΑΙΟΣ 2017
Ημερομηνία έκδοσης : 26-06-2017

ΠΕΡΙΕΧΟΜΕΝΑ

Ανάλυση κωδικών αρθμών.....	5
Συντμήσεις.....	5

**ΜΕΡΟΣ Α΄
ΚΑΤΑΧΩΡΗΜΕΝΕΣ ΑΙΤΗΣΕΙΣ ΣΧΕΔΙΩΝ Ή
ΥΠΟΔΕΙΓΜΑΤΩΝ**

1.Αιτήσεις Σχεδίων ή Υποδειγμάτων.....	6
2.Ευρετήριο αιτήσεων σύμφωνα με την αλφαβητική σειρά των καταθετών.....	52

**ΜΕΡΟΣ Β΄
ΧΟΡΗΓΗΣΕΙΣ ΠΙΣΤΟΠΟΙΗΤΙΚΩΝ ΚΑΤΑΧΩΡΗΣΗΣ
ΣΧΕΔΙΩΝ Ή ΥΠΟΔΕΙΓΜΑΤΩΝ**

1.Πιστοποιητικά καταχώρησης σχεδίων ή υποδειγμάτων.....	54
2.Ευρετήριο πιστοποιητικών καταχώρησης σχεδίων ή υποδειγμάτων σύμφωνα με την αλφαβητική σειρά των καταθετών	57

ΜΕΡΟΣ Γ΄ ΑΝΑΝΕΩΣΕΙΣ.....	58
-------------------------------------	-----------

ΜΕΡΟΣ Δ΄ ΛΗΞΗ ΠΡΟΣΤΑΣΙΑΣ.....	61
--	-----------

ΜΕΡΟΣ Ε΄ ΜΕΤΑΒΟΛΕΣ.....	63
------------------------------------	-----------

ΜΕΡΟΣ ΣΤ΄ ΔΙΟΡΘΩΣΕΙΣ ΚΑΙ ΕΠΑΝΑΔΗΜΟΣΙΕΥΣΕΙΣ.....	66
--	-----------

– ΑΝΑΚΟΙΝΩΣΕΙΣ - ΣΥΝΔΡΟΜΕΣ	68
--	-----------

MAY 2017
Publication Date: 26-06-2017

CONTENTS

INID Codes.....	5
Abbreviations.....	5

**PART A΄
REGISTERED DESIGN APPLICATIONS**

1.Design Applications.....	6
2.Design Application Index in alphabetical order of the applicant.....	52

**PART B΄
GRANTS OF DESIGN REGISTRATION CERTIFICATES**

1.Design registration certificates.....	54
2.Index of design registration certificates in alphabetical order of the applicant.....	57

PART C΄ RENEWALS.....	58
----------------------------------	-----------

PART D΄ EXPIRY OF PROTECTION.....	61
--	-----------

PART E΄ MODIFICATION.....	63
--------------------------------------	-----------

PART F΄ CORRECTIONS AND RE-PUBLICATIONS.....	66
---	-----------

– ANNOUNCEMENTS - SUBSCRIPTION	68
--	-----------

ΚΩΔΙΚΟΙ ΑΡΙΘΜΟΙ

- (11) Αριθμός Πιστοποιητικού Καταχώρησης Σχεδίου ή Υποδείγματος
- (15) Ημερομηνία Καταχώρησης / Ανανέωσης
- (17) Διάρκεια προστασίας Καταχώρησης / Ανανέωσης
- (18) Ημερομηνία λήξης προστασίας / ανανέωσης προστασίας
- (21) Αριθμός Αίτησης Σχεδίου ή Υποδείγματος
- (22) Ημερομηνία κατάθεσης
- (28) Αριθμός Σχεδίων/Υποδειγμάτων
- (29) Κατάθεση δείγματος
-
- (30) Δεδομένα Προτεραιότητας
- (46) Ημερομηνία λήξης αναβολής δημοσίευσης
- (51) Ταξινόμηση Locarno
- (54) Προσδιορισμός αντικειμένου
-
- (71) Καταθέτης(ες)
- (72) Δημιουργός(οι)
- (73) Δικαιούχος(οι)
- (74) Πληρεξούσιος(οι)
- (-) Αντίκλητος (οι)
– Δεν υπάρχει πρόβλεψη στο αντίστοιχο πρότυπο : WIPO STANDARD ST.80

Οδηγός αναφοράς για το WIPO STANDARD ST.80(Σύσταση που αφορά βιβλιογραφικά δεδομένα σχετικά με τα Σχέδια):

<http://www.wipo.int/export/sites/www/standards/en/pdf/03-80-01.pdf>

INID CODES

- (11) Serial number of the registration and/or number of the design document
- (15) Date of the registration / Date of the renewal
- (17) Expected duration of the registration / renewal
- (18) Expected expiration date of the registration / renewal
- (21) Serial number of the application
- (22) Date of filling of the application
- (28) Number of industrial designs included in the application
- (29) Indication of the form in which the industrial design is filed, e.g., as a reproduction of the industrial design or as a specimen thereof
-
- (30) Data relating to priority under the Paris Convention
- (46) Date of expiration of deferment
- (51) Locarno Classification
- (54) Designation of (s) or product(s) covered by the industrial design or title of the industrial design
-
- (71) Name(s) and address(es) of the applicant(s)
- (72) Name(s) of the creator(s) if known to be such
- (73) Name(s) and address(es) of the owner(s)
- (74) Name(s) and address(es) of the representative(s)
- (-) Name(s) and address(es) of the Contact Person(s)
- Not existing in WIPO STANDARD ST.80

Reference guide to WIPO STANDARD ST.80(RECOMMENDATION CONCERNING BIBLIOGRAPHIC DATA RELATING TO INDUSTRIAL DESIGNS):

<http://www.wipo.int/export/sites/www/standards/en/pdf/03-80-01.pdf>

ΣΥΝΤΜΗΣΕΙΣ

OBI: Οργανισμός Βιομηχανικής Ιδιοκτησίας

EABI: Ειδικό Δελτίο Βιομηχανικής Ιδιοκτησίας

Δ.Σ.: Διοικητικό Συμβούλιο

ΣΧ. ή ΥΠ.: Σχέδιο ή Υπόδειγμα

ΑΡ.ΑΙΤ.: Αριθμός αίτησης

ΜΕΡΟΣ Α΄

ΑΙΤΗΣΕΙΣ ΚΑΙ ΑΝΑΒΟΛΕΣ ΣΧΕΔΙΩΝ Ή ΥΠΟΔΕΙΓΜΑΤΩΝ

ΑΙΤΗΣΕΙΣ

- (21) Αρ. Αίτησης Σχ. ή Υπ: **20160600069**
- (22) Ημερομηνία Κατάθεσης: 28-04-2016
- (18) Ημ. Λήξης 1ης πενταετίας: 28-04-2021
- (71) Καταθέτης(ες): **ICON GAMING LTD**
Sheraton House, Lower Road . CHORLEYWOOD . UNITED_KINGDOM
- (30) Συμβ. Προτεραιότητα(ες):
- (72) Δημιουργός(οι): **ΚΑΡΑΤΖΑΣ ΚΩΝΣΤΑΝΤΙΝΟΣ**
- (74) Πληρεξούσιος: **ΧΑΔΙΩ ΕΛΜΙΝΑ**
ΒΕΝΤΗΡΗ 5 ΑΘΗΝΑ 11528 ΕΛΛΑΔΑ
- (-) Αντίκλητος: **ΠΑΠΑΠΟΛΙΤΗΣ ΝΙΚΟΛΑΟΣ**
ΒΕΝΤΗΡΗ 5 ΑΘΗΝΑ 11528 ΕΛΛΑΔΑ
- (28) Αριθμός Σχεδίων/Υποδειγμάτων: 1
- (51) Ταξινόμηση Locarno: 21-03
- (54) Προσδιορισμός Αντικειμένου: **ΠΑΙΧΝΙΔΟΜΗΧΑΝΗ ΚΑΖΙΝΟ ΣΕ ΟΡΘΙΑ ΘΕΣΗ**
- (29) Κατάθεση δείγματος: Όχι

Πληροφορίες σχετικά με τον αριθμό των σχεδίων και άλλες σημαντικές πληροφορίες:

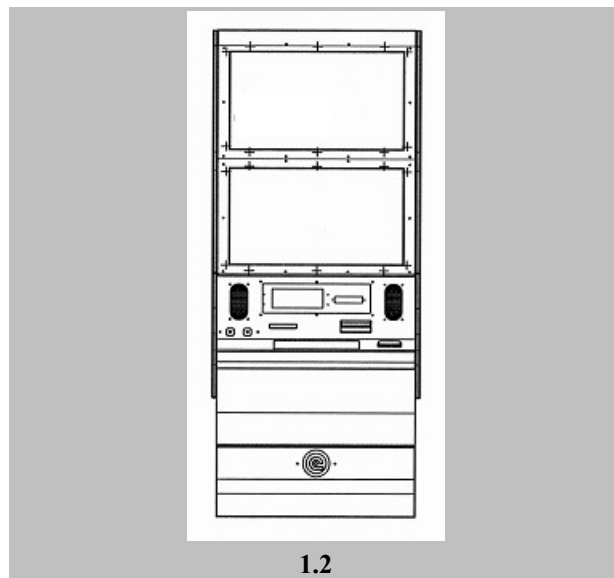
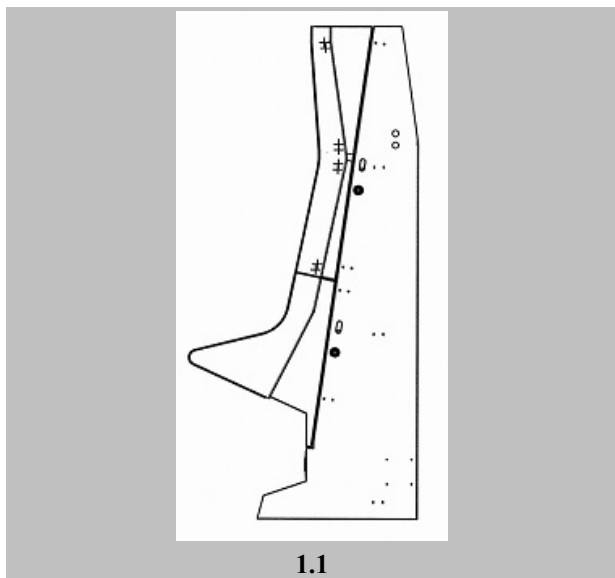

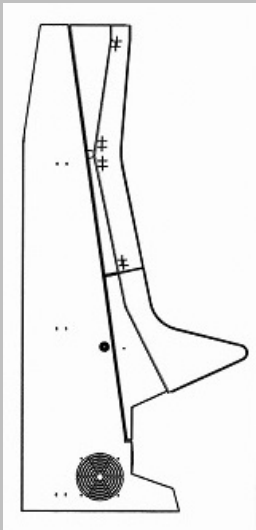

1.3

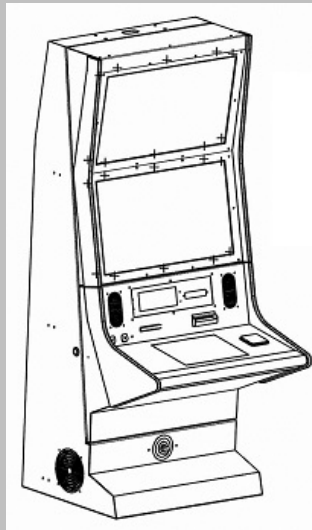

1.4

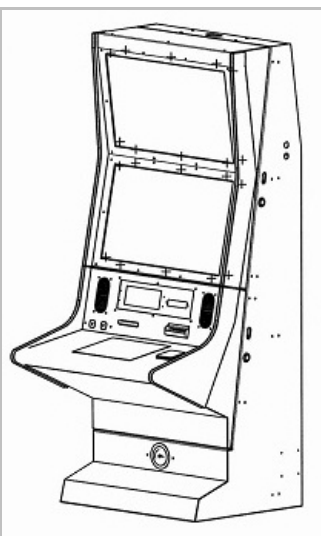

1.5

(21) Αρ. Αίτησης Σχ. ή Υπ:	20160600154
(22) Ημερομηνία Κατάθεσης:	12-12-2016
(18) Ημ. Λήξης 1ης πενταετίας:	12-12-2021
(71) Καταθέτης(ες):	ΠΕΤΣΑΛΗ-ΔΙΟΜΗΔΗ ΑΘΑΝΑΣΙΟΥ ΑΜΑΛΙΑ Ξενοκράτους 25 ΑΘΗΝΑ 10676 ΕΛΛΑΔΑ
(30) Συμβ. Προτεραιότητα(ες):	
(72) Δημιουργός(οι):	ΠΕΤΣΑΛΗ-ΔΙΟΜΗΔΗ ΑΜΑΛΙΑ
(74) Πληρεξούσιος:	
(-) Αντίκλητος:	
(28) Αριθμός Σχεδίων/Υποδειγμάτων:	6
(51) Ταξινόμηση Locarno:	11-01
(54) Προσδιορισμός Αντικειμένου:	ΚΟΣΜΗΜΑΤΑ
(29) Κατάθεση δείγματος:	Όχι

Πληροφορίες σχετικά με τον αριθμό των σχεδίων και άλλες σημαντικές πληροφορίες:

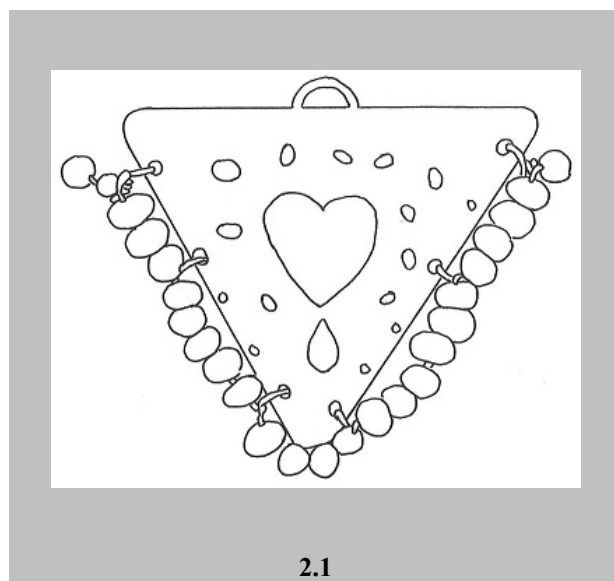
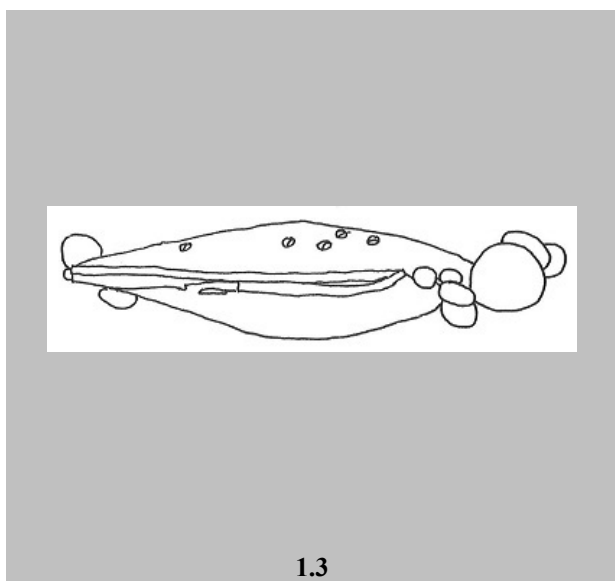
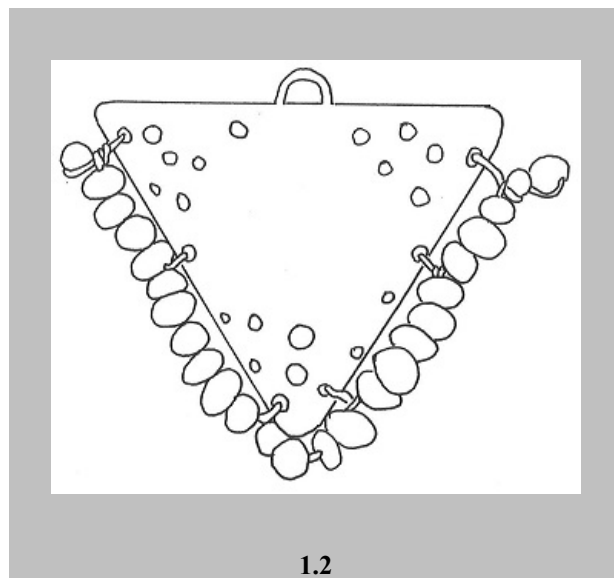
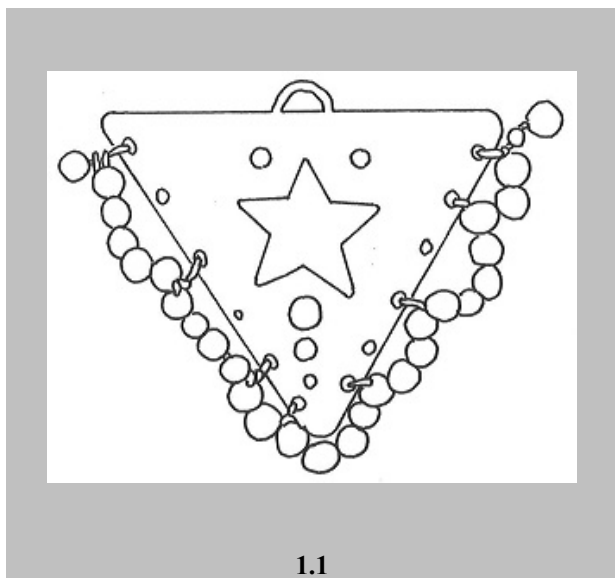

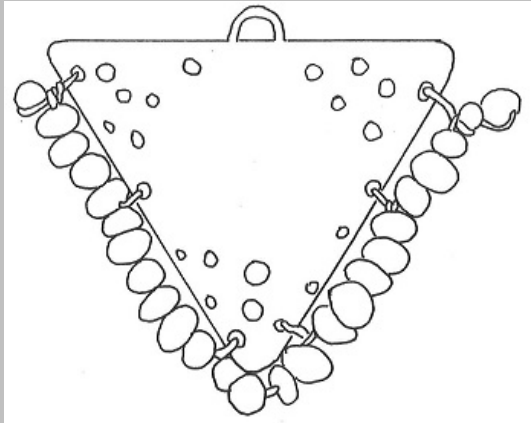

2.2

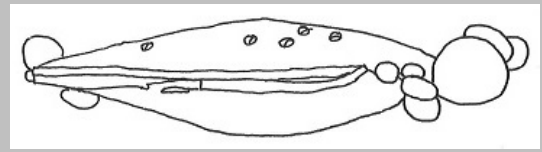

2.3

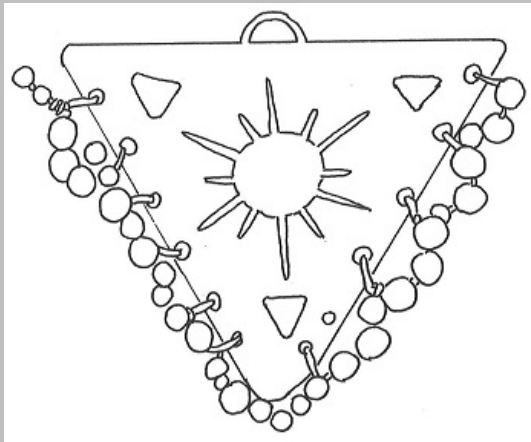

3.1

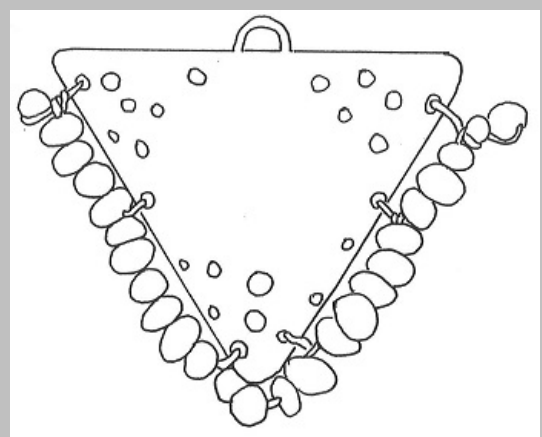

3.2

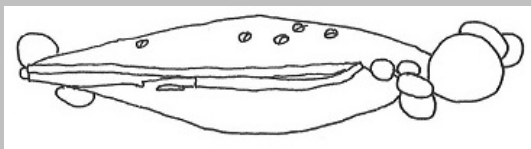

3.3

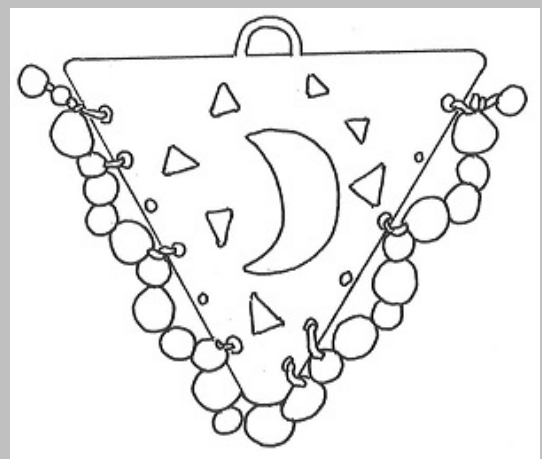

4.1

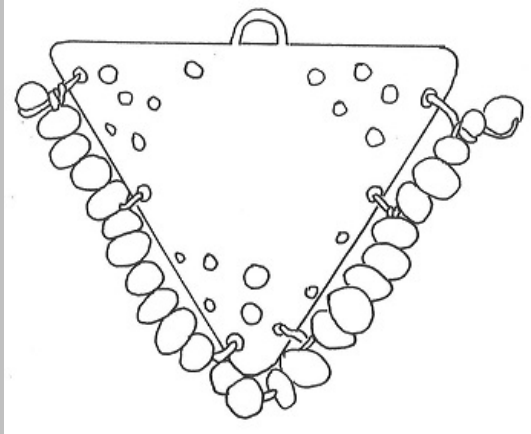

4.2

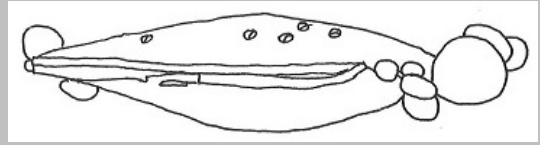

4.3

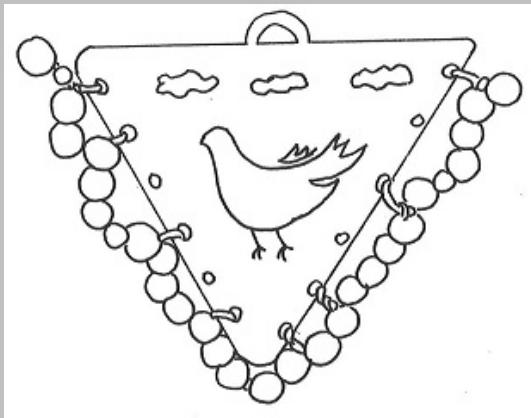

5.1

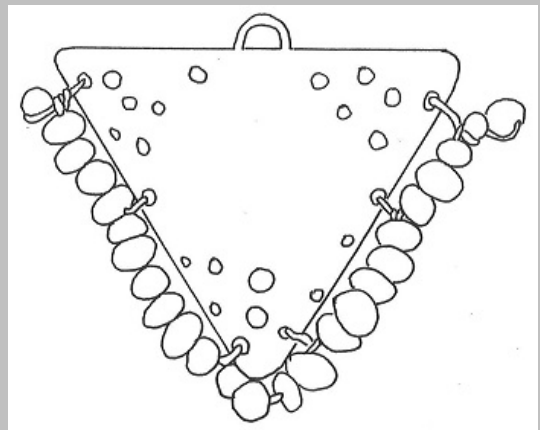

5.2

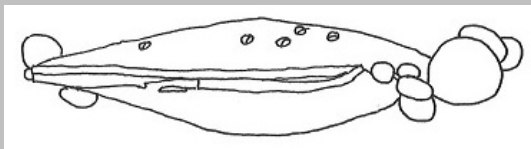

5.3

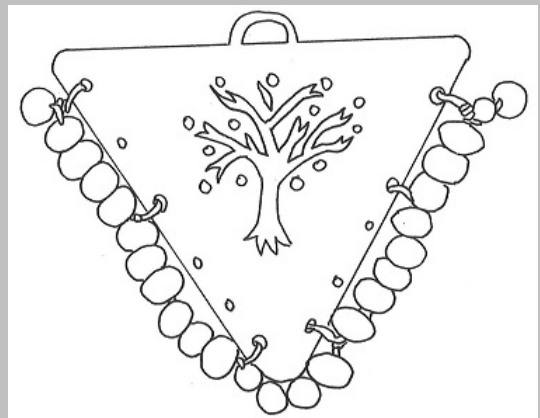

6.1

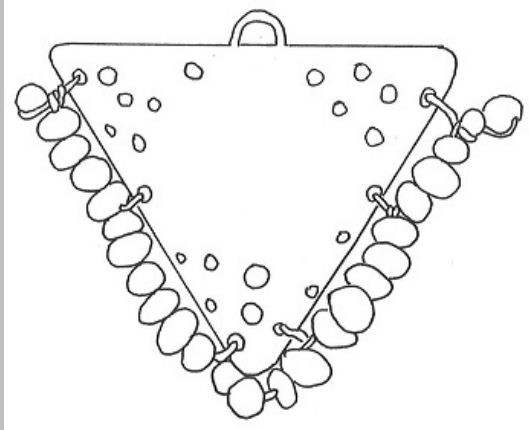

6.2

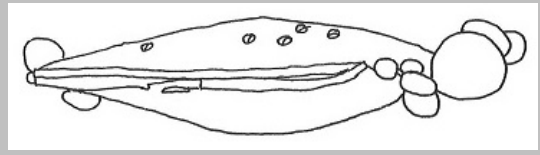

6.3

(21) Αρ. Αίτησης Σχ. ή Υπ:

20160600155

(22) Ημερομηνία Κατάθεσης:

12-12-2016

(18) Ημ. Λήξης 1ης πενταετίας:

12-12-2021

(71) Καταθέτης(ες):

ΠΙΤΥΧΟΥΤΗΣ ΕΜΜΑΝΟΥΗΛ ΑΛΕΞΑΝΔΡΟΣ
Ιωαννίνων 65 ΓΛΥΦΑΔΑ 16674 ΕΛΛΑΔΑ

(30) Συμβ. Προτεραιότητα(ες):

(72) Δημιουργός(οι):

ΠΙΤΥΧΟΥΤΗΣ ΑΛΕΞΑΝΔΡΟΣ

(74) Πληρεξούσιος:

ΜΠΑΝΤΕΚΑ ΙΩΑΝΝΑ

Ασκληπιού 6-8 ΑΘΗΝΑ (ΑΤΤΙΚΗΣ) 10680 ΕΛΛΑΔΑ

(-) Αντίκλητος:

ΜΑΡΟΥΛΗΣ ΑΝΔΡΕΑΣ

Εφέσσου 15 ΝΕΑ ΣΜΥΡΝΗ (ΑΤΤΙΚΗΣ) 17121 ΕΛΛΑΔΑ

(28) Αριθμός Σχεδίων/Υποδειγμάτων:

10

(51) Ταξινόμηση Locarno:

11-02

(54) Προσδιορισμός Αντικειμένου:

ΠΕΤΡΩΜΑΤΑ ΜΕ ΔΙΑΚΟΣΜΗΤΙΚΑ ΣΤΟΙΧΕΙΑ

(29) Κατάθεση δείγματος:

Όχι

Πληροφορίες σχετικά με τον αριθμό των σχεδίων
και άλλες σημαντικές πληροφορίες:

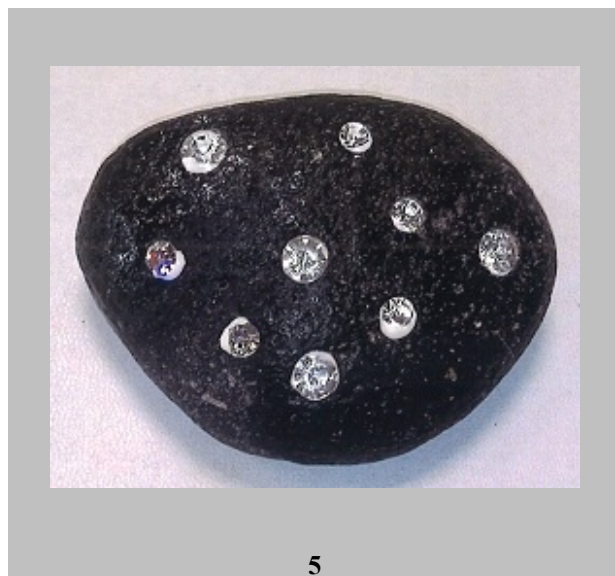



6



7



8



9



10



11

(21) Αρ. Αίτησης Σχ. ή Υπ:

20160600156

(22) Ημερομηνία Κατάθεσης:

13-12-2016

(18) Ημ. Λήξης 1ης πενταετίας:

13-12-2021

(71) Καταθέτης(ες):

ΝΤΟΝΤΟΣ ΑΠΟΣΤΟΛΟΣ & ΣΙΑ Ο.Ε

Αθανασίου Διάκου 13 ΤΡΙΚΑΛΑ 42132 ΕΛΛΑΔΑ

(30) Συμβ. Προτεραιότητα(ες):

(72) Δημιουργός(οι):

ΝΤΟΝΤΟΣ ΑΠΟΣΤΟΛΟΣ

(74) Πληρεξούσιος:

(-) Αντίκλητος:

ΠΑΠΑΝΙΚΟΛΑΟΥ ΘΩΜΑΣ

Βενιζέλου 3 ΤΡΙΚΑΛΑ 42131 ΕΛΛΑΔΑ

(28) Αριθμός Σχεδίων/Υποδειγμάτων:

1

(51) Ταξινόμηση Locarno:

23-03

(54) Προσδιορισμός Αντικειμένου:

ΕΝΕΡΓΕΙΑΚΗ ΘΕΡΜΑΣΤΡΑ ΣΤΕΡΕΩΝ ΚΑΥΣΙΜΩΝ

(29) Κατάθεση δείγματος:

Όχι

Πληροφορίες σχετικά με τον αριθμό των σχεδίων και άλλες σημαντικές πληροφορίες:

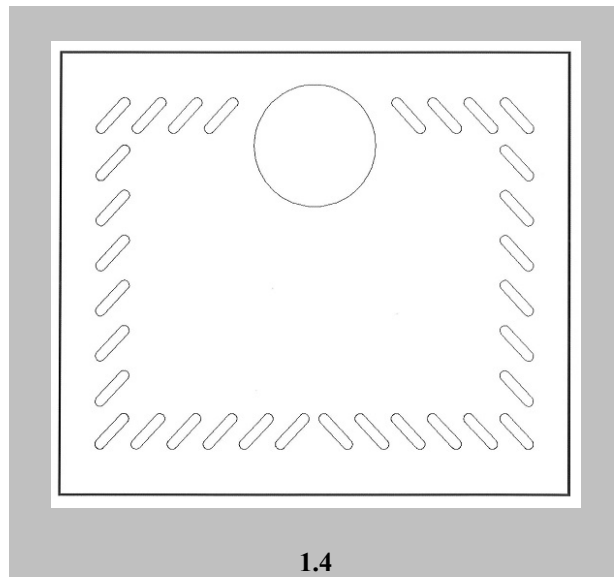
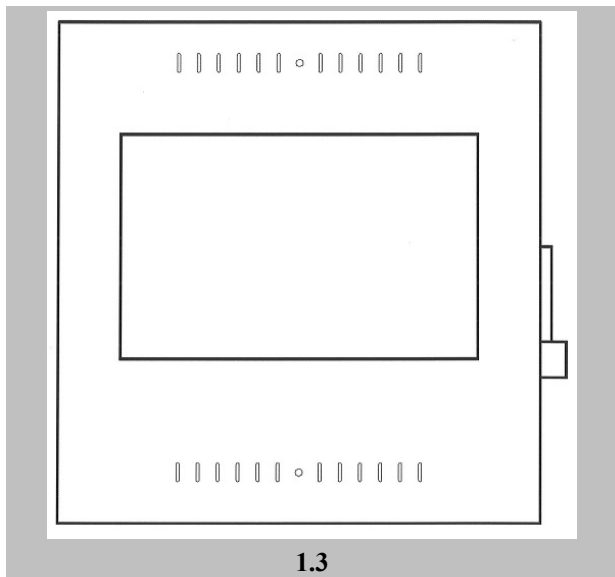
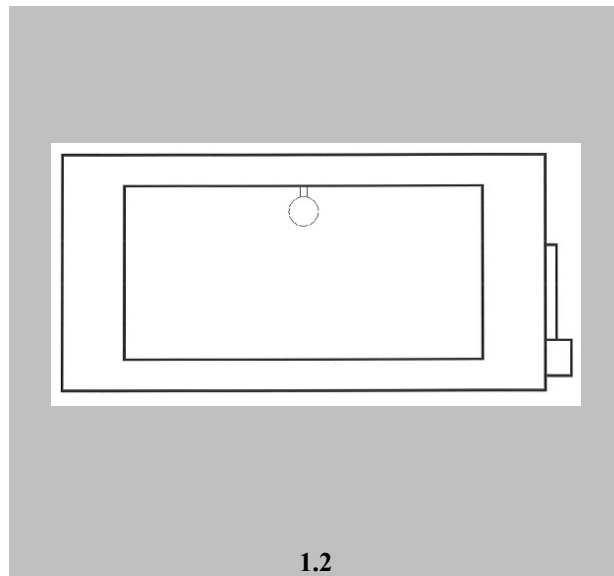
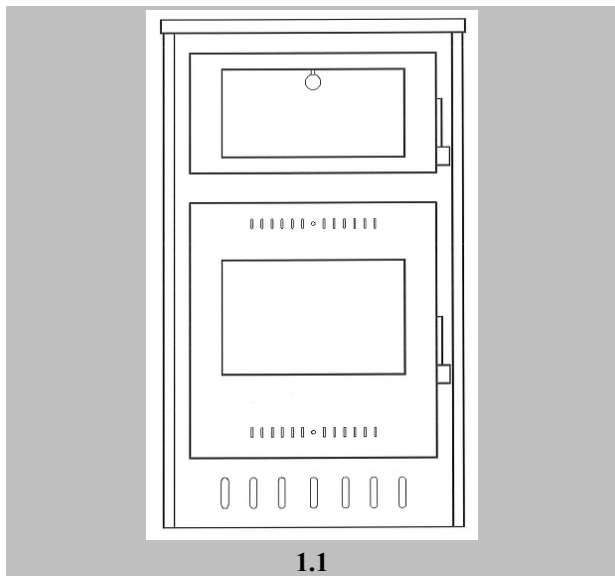

(21) Αρ. Αίτησης Σχ. ή Υπ:	20160600157
(22) Ημερομηνία Κατάθεσης:	16-12-2016
(18) Ημ. Λήξης 1ης πενταετίας:	16-12-2021
(71) Καταθέτης(ες):	ΑΚΟΥ ΜΟΝΟΠΡΟΣΩΠΗ Ι.Κ.Ε. Ν.Πλαστήρα 13 ΝΕΑ ΕΡΥΘΡΑΙΑ 14671 ΕΛΛΑΔΑ
(30) Συμβ. Προτεραιότητα(ες):	
(72) Δημιουργός(οι):	ΚΑΖΑΝΤΖΗΣ ΓΕΩΡΓΙΟΣ
(74) Πληρεξούσιος:	
(-) Αντίκλητος:	
(28) Αριθμός Σχεδίων/Υποδειγμάτων:	2
(51) Ταξινόμηση Locarno:	14-01
(54) Προσδιορισμός Αντικειμένου:	ΗΧΕΙΑ
(29) Κατάθεση δείγματος:	Όχι

Πληροφορίες σχετικά με τον αριθμό των σχεδίων και άλλες σημαντικές πληροφορίες:

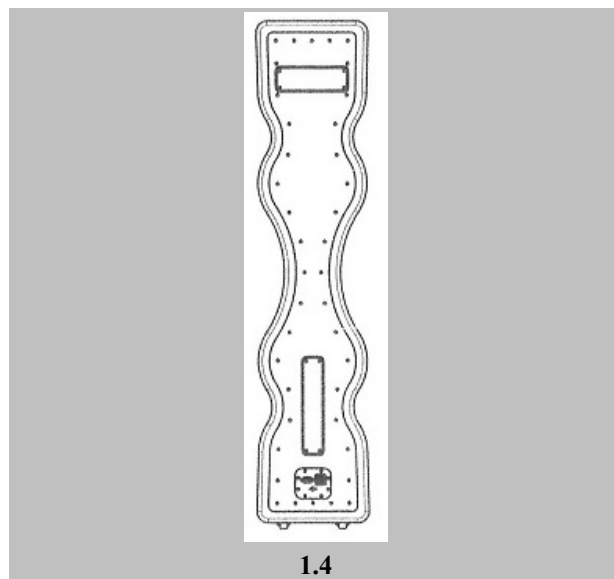
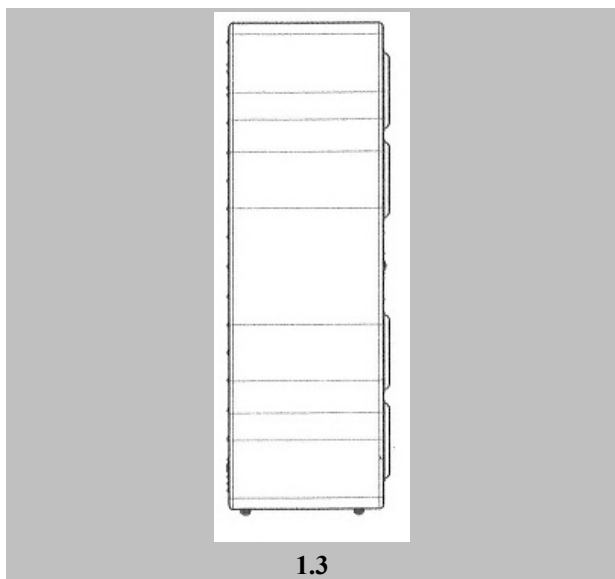
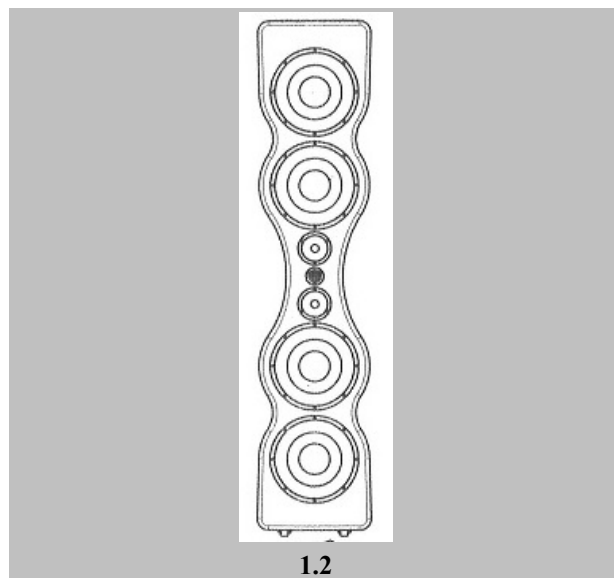
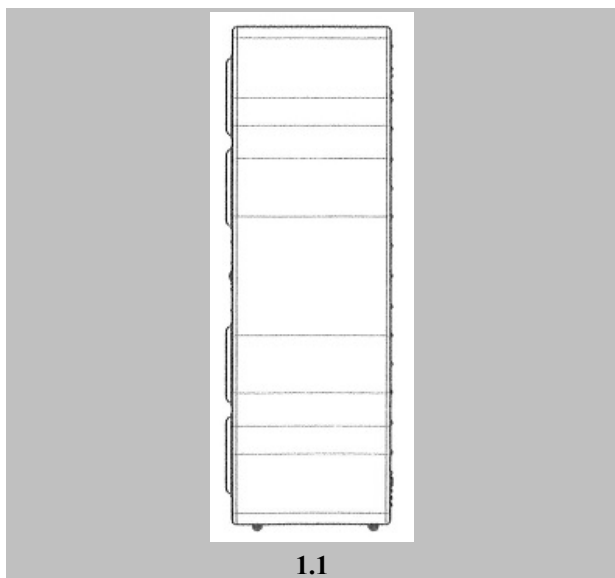

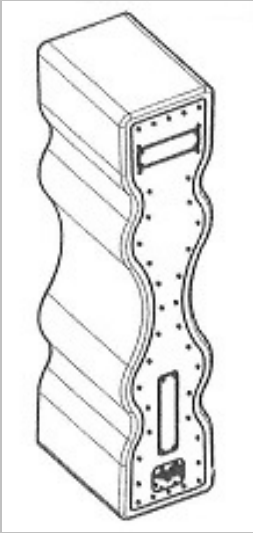

1.5

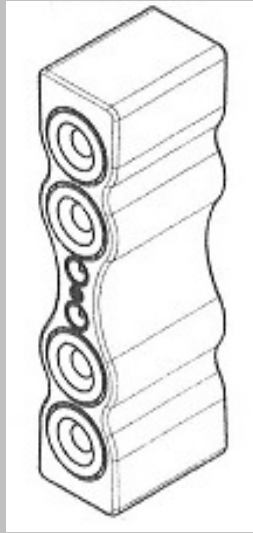

1.6

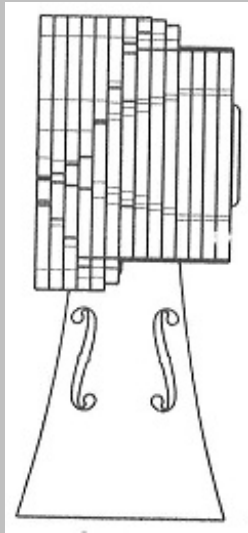

2.1

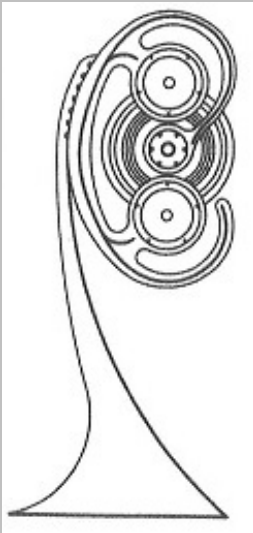

2.2

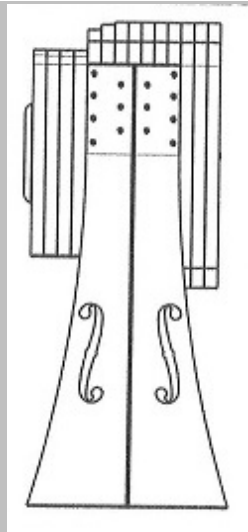

2.3

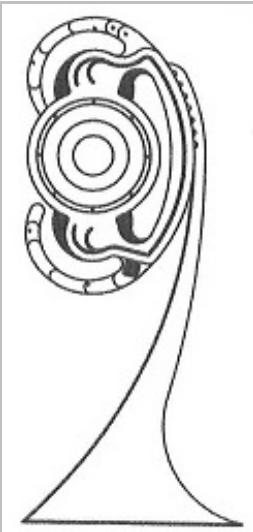

2.4

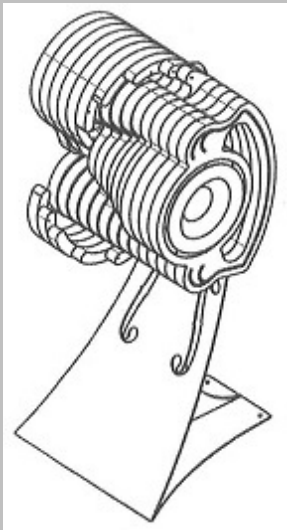

2.5

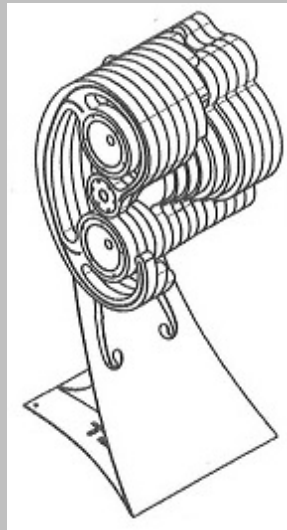

2.6

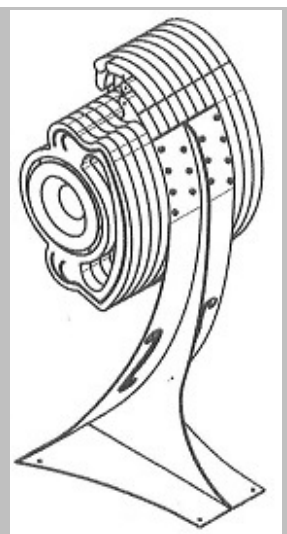

2.7

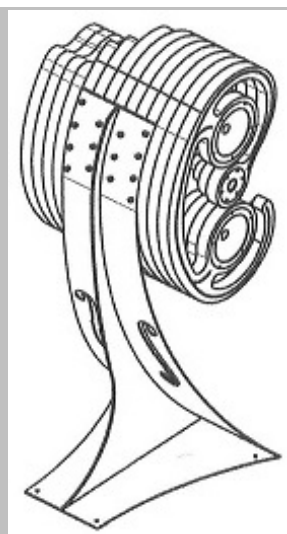

2.8

(21) Αρ. Αίτησης Σχ. ή Υπ:

20160600159

(22) Ημερομηνία Κατάθεσης:

22-12-2016

(18) Ημ. Λήξης 1ης πενταετίας:

22-12-2021

(71) Καταθέτης(ες):

ΚΑΤΡΙΤΣΗΣ ΠΑΝΑΓΙΩΤΗ ΔΙΟΝΥΣΙΟΣ
Φωκίδος 38 ΑΓΙΟΣ ΔΗΜΗΤΡΙΟΣ 17342 ΕΛΛΑΔΑ

(30) Συμβ. Προτεραιότητα(ες):

(72) Δημιουργός(οι):

ΚΑΤΡΙΤΣΗΣ ΔΙΟΝΥΣΙΟΣ

(74) Πληρεξούσιος:

ΚΑΛΛΗΔΩΝΗΣ ΝΙΚΟΛΑΟΣ

Λεωφ. Αλεξάνδρας 107-109 ΑΘΗΝΑ 11475 ΕΛΛΑΔΑ

(-) Αντίκλητος:

ΚΑΛΛΗΔΩΝΗΣ ΝΙΚΟΛΑΟΣ

Λεωφ. Αλεξάνδρας 107-109 ΑΘΗΝΑ 11475 ΕΛΛΑΔΑ

(28) Αριθμός Σχεδίων/Υποδειγμάτων:

48

(51) Ταξινόμηση Locarno:

11-02

(54) Προσδιορισμός Αντικειμένου:

**ΤΟΥΡΙΣΤΙΚΑ-ΑΝΑΜΝΗΣΤΙΚΑ ΑΓΓΑΜΑΤΑΚΙΑ ΚΑΙ
ΤΟΥΡΙΣΤΙΚΑ-ΑΝΑΜΝΗΣΤΙΚΑ ΜΠΡΕΛΟΚ**

(29) Κατάθεση δείγματος:

Όχι

Πληροφορίες σχετικά με τον αριθμό των σχεδίων
και άλλες σημαντικές πληροφορίες:

Μερική παραίτηση σχεδίων με α/α 16 και 40



1.1



1.2



2.1



2.2



3.1



3.2



4.1



4.2



5.1



5.2



6.1



6.2



7.1



7.2



8.1



8.2



9.1



9.2



10.1



10.2

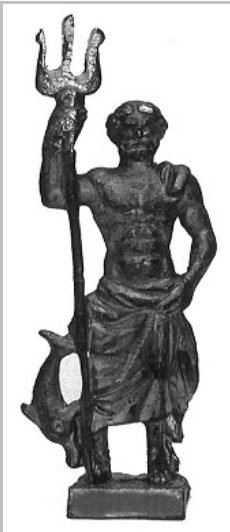

11.1

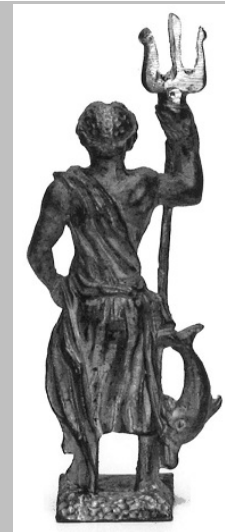

11.2



12.1



12.2



13.1

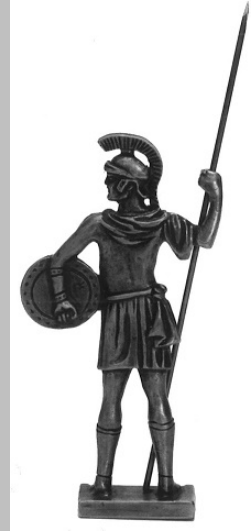

13.2



14.1

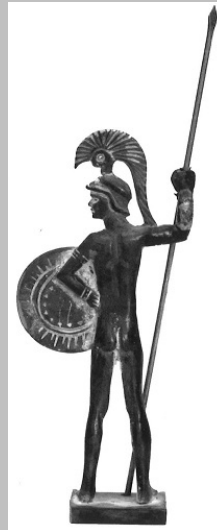

14.2



15.1



15.2



17.1



17.2



18.1



18.2



19.1



19.2



20.1



20.2



21.1



21.2



22.1



22.2



23.1



23.2



24.1



24.2



25.1



25.2



26.1



26.2



27.1

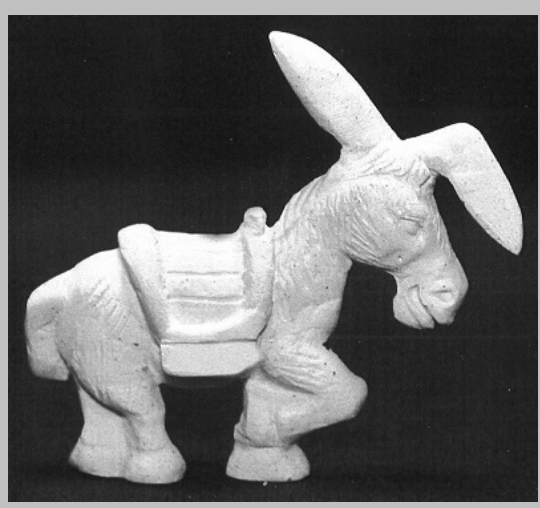

27.2



28.1



28.2



29.1

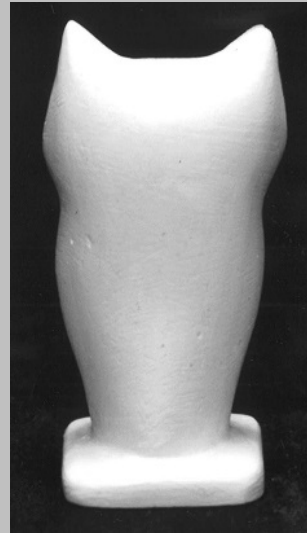

29.2



30.1

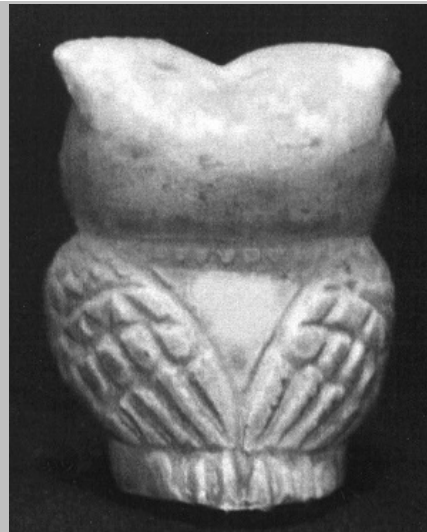

30.2



31.1



31.2



32.1



32.2



33.1



33.2



34.1



34.2



35.1

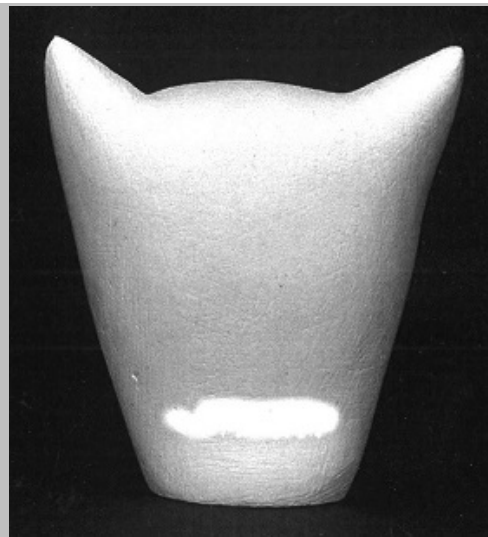

35.2



36.1



36.2



37.1



37.2



38.1



38.2



39.1



39.2



41.1



41.2

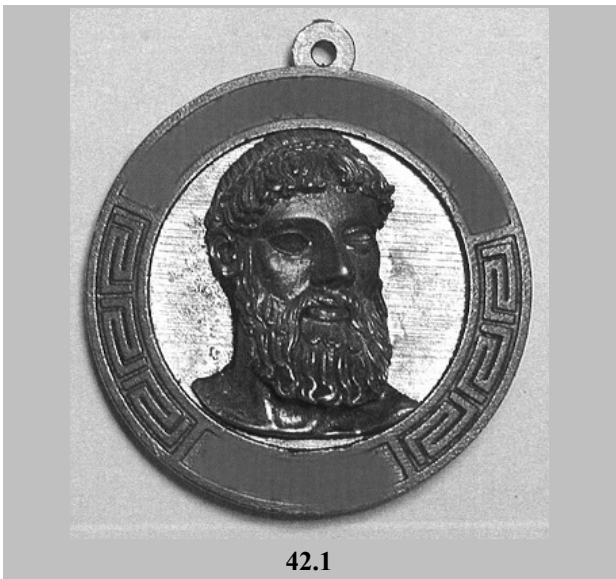

42.1

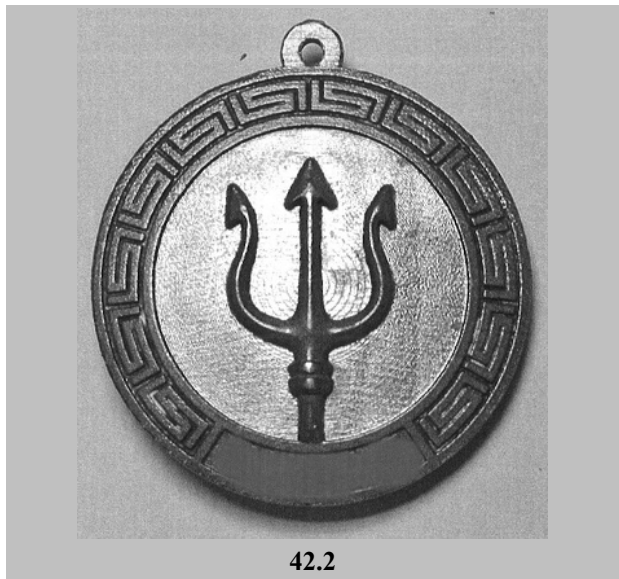

42.2

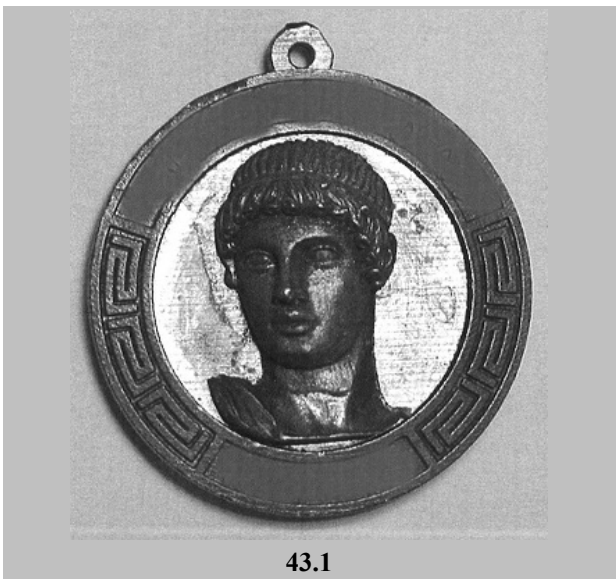

43.1

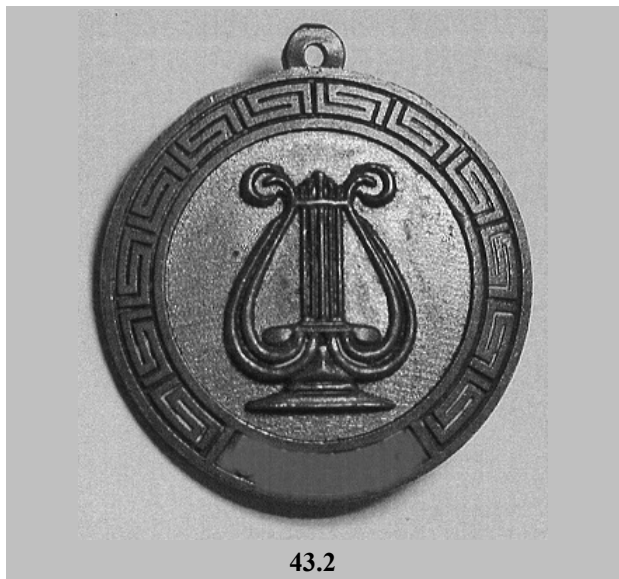

43.2



44.1



44.2



45.1



45.2



46.1



46.2

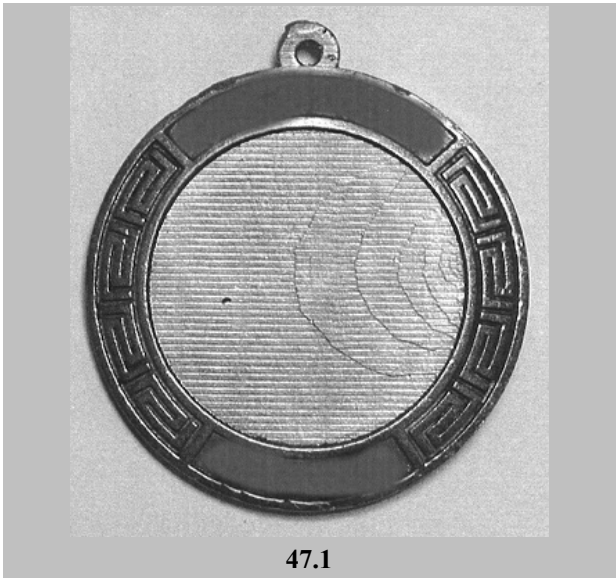

47.1



47.2



48.1



48.2



49.1



49.2



50.1



50.2

- (21) Αρ. Αίτησης Σχ. ή Υπ: **20160600160**
- (22) Ημερομηνία Κατάθεσης: 21-12-2016
- (18) Ημ. Λήξης 1ης πενταετίας: 21-12-2021
- (71) Καταθέτης(ες): **ΤΡΙΚΑΛΙΝΟΣ Ε.Ε. με δ.τ. "ΠΑΡΑΔΟΣΙΑΚΟ ΑΥΓΟΤΑΡΑΧΟ ΚΑΙ ΑΛΙΠΑΣΤΑ ΤΡΙΚΑΛΙΝΟΥ Ε.Ε."**
Εθν. Μακαρίου 50 ΔΑΦΝΗ 17234 ΕΛΛΑΔΑ
- (30) Συμβ. Προτεραιότητα(ες):
- (72) Δημιουργός(οι): **ΤΡΙΚΑΛΙΝΟΣ ΖΑΦΕΙΡΗΣ**
- (74) Πληρεξούσιος: **ΣΙΩΤΟΥ ΑΙΚΑΤΕΡΙΝΗ**
Πατησίων 122 ΑΘΗΝΑ (ΑΤΤΙΚΗΣ) 11257 ΕΛΛΑΔΑ
- (-) Αντίκλητος: **ΣΙΩΤΟΥ ΑΙΚΑΤΕΡΙΝΗ**
Πατησίων 122 ΑΘΗΝΑ (ΑΤΤΙΚΗΣ) 11257 ΕΛΛΑΔΑ
- (28) Αριθμός Σχεδίων/Υποδειγμάτων: 1
- (51) Ταξινόμηση Locarno: 09-03
- (54) Προσδιορισμός Αντικειμένων: **ΣΥΣΚΕΥΑΣΙΑ ΤΡΟΦΙΜΩΝ**
- (29) Κατάθεση δείγματος: Όχι

Πληροφορίες σχετικά με τον αριθμό των σχεδίων και άλλες σημαντικές πληροφορίες:

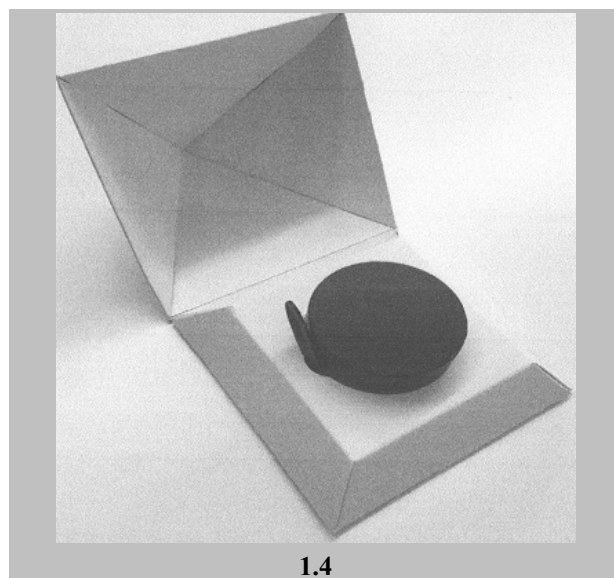
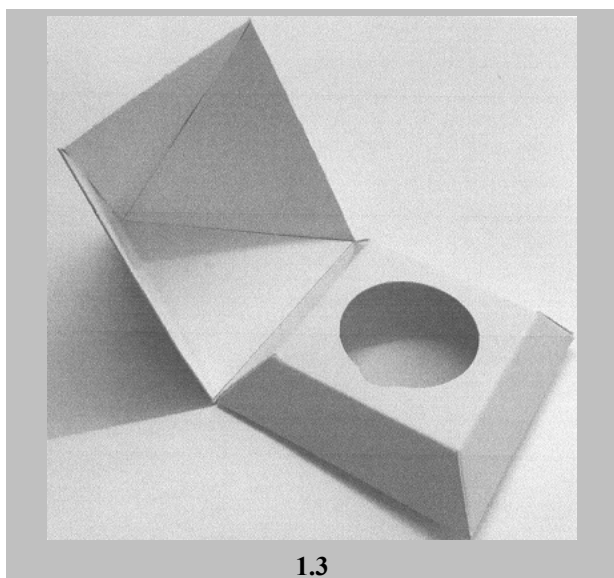
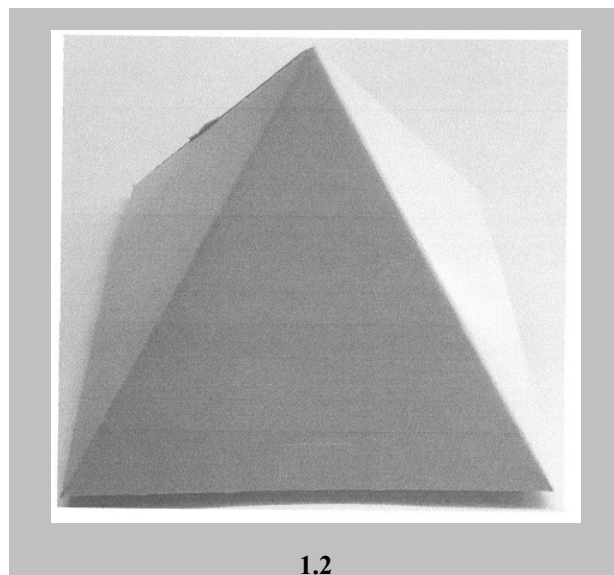
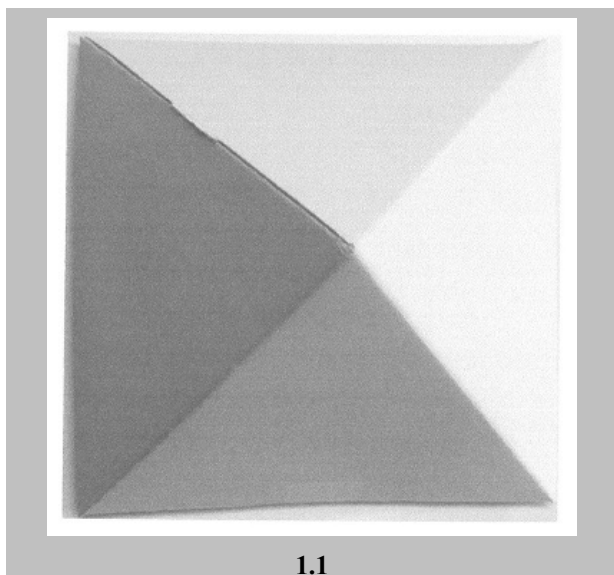

- (21) Αρ. Αίτησης Σχ. ή Υπ: **20160600161**
- (22) Ημερομηνία Κατάθεσης: 28-12-2016
- (18) Ημ. Λήξης 1ης πενταετίας: 28-12-2021
- (71) Καταθέτης(ες): **ΜΙΠΠΘΗΤΑ Ι.Κ.Ε.**
Χαϊμαντά 18 ΧΑΛΑΝΔΡΙ 15234 ΕΛΛΑΔΑ
- (30) Συμβ. Προτεραιότητα(ες):
- (72) Δημιουργός(οι): **ΜΑΡΑΝΤΙΔΟΥ ΧΑΡΙΚΛΕΙΑ**
- (74) Πληρεξούσιος: **ΣΤΑΥΡΟΥΛΑ ΜΙΧΑΛΑΚΑΚΟΥ**
Πανεπιστημίου 38 ΑΘΗΝΑ 10679 ΕΛΛΑΔΑ
- (-) Αντίκλητος: **ΜΙΧΑΛΑΚΑΚΟΣ ΘΕΟΔΩΡΟΣ**
Λευκωσίας 12 Β ΚΗΦΙΣΙΑ 14562 ΕΛΛΑΔΑ
- (28) Αριθμός Σχεδίων/Υποδειγμάτων: 50
- (51) Ταξινόμηση Locarno: 32-00
- (54) Προσδιορισμός Αντικειμένου: **ΓΡΑΦΙΚΕΣ ΑΠΕΙΚΟΝΙΣΕΙΣ**
- (29) Κατάθεση δείγματος: Όχι

Πληροφορίες σχετικά με τον αριθμό των σχεδίων
και άλλες σημαντικές πληροφορίες:

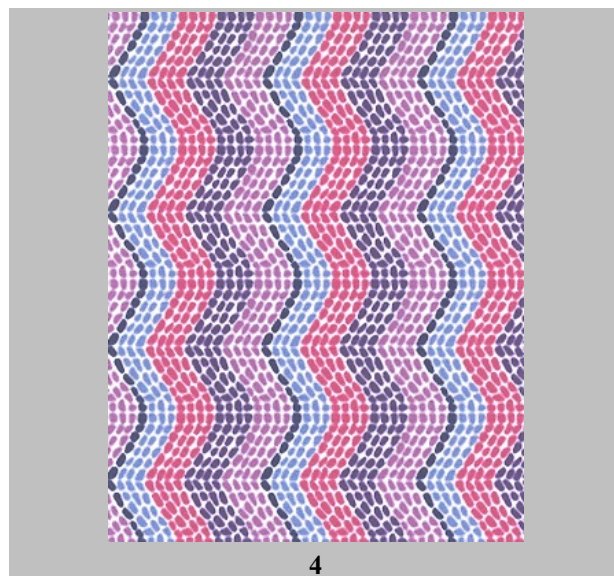
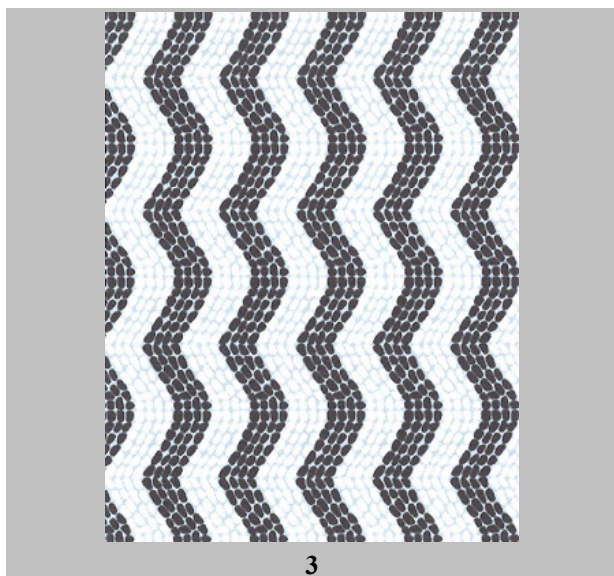
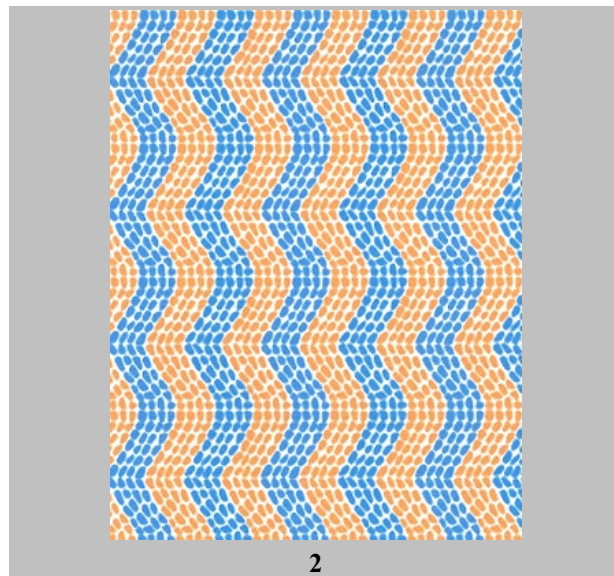
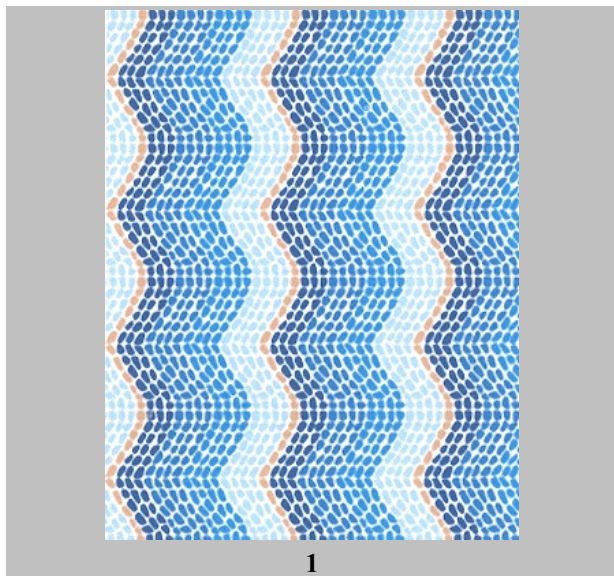

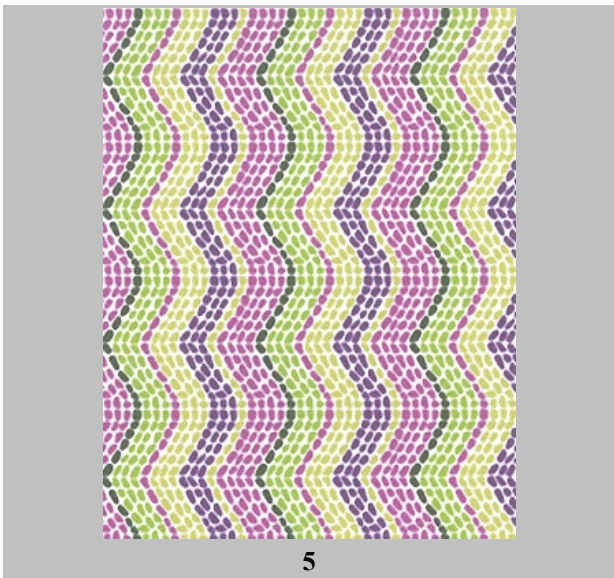

5

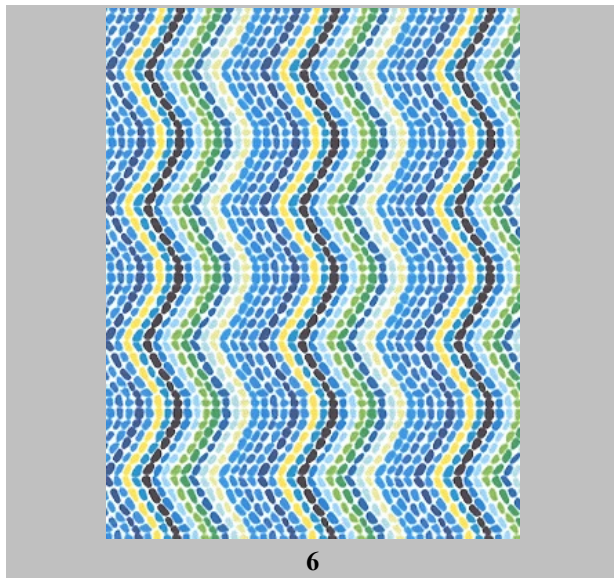

6

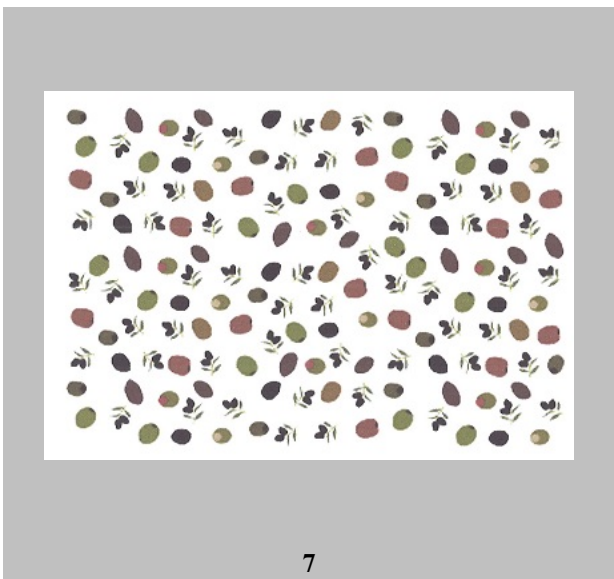

7

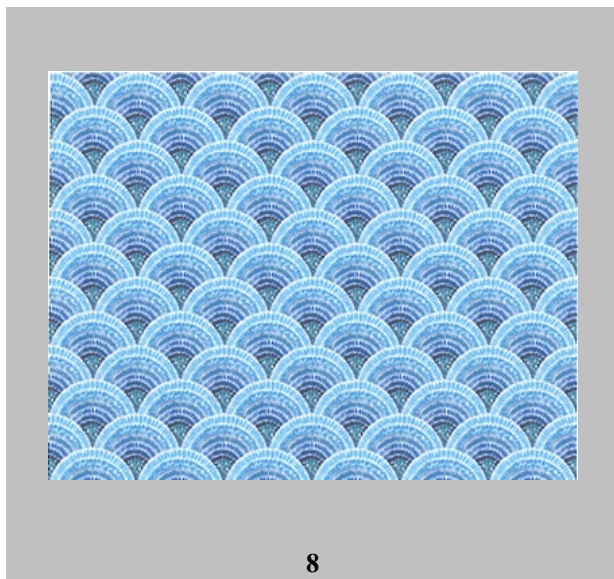

8

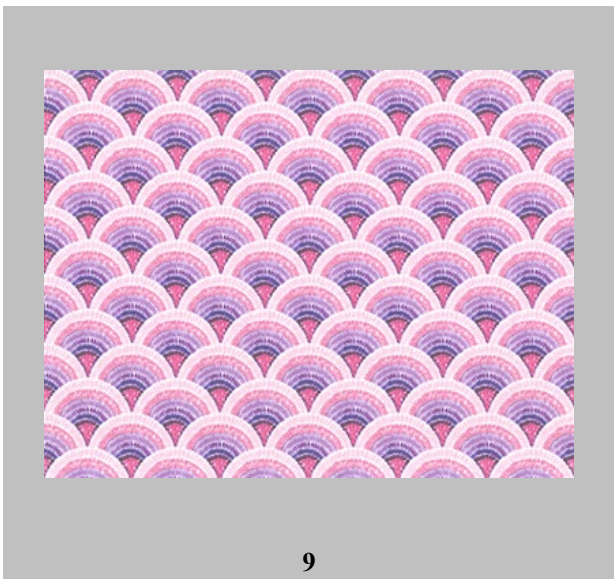

9

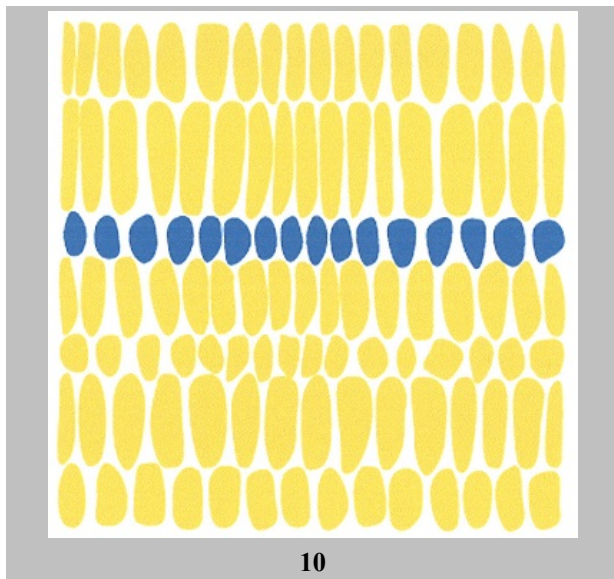

10

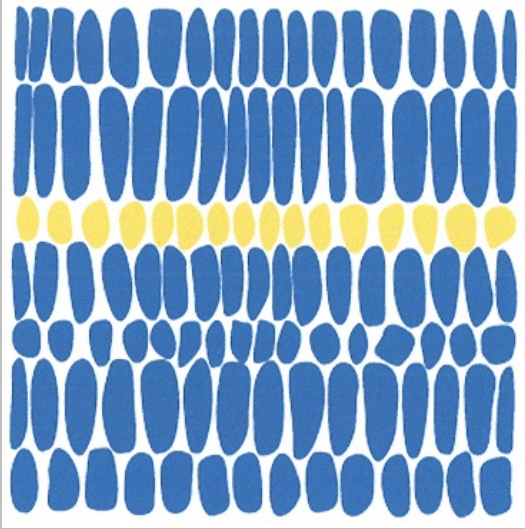

11

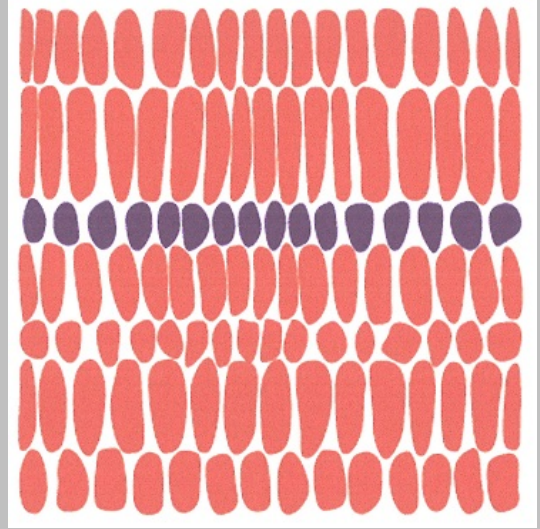

12

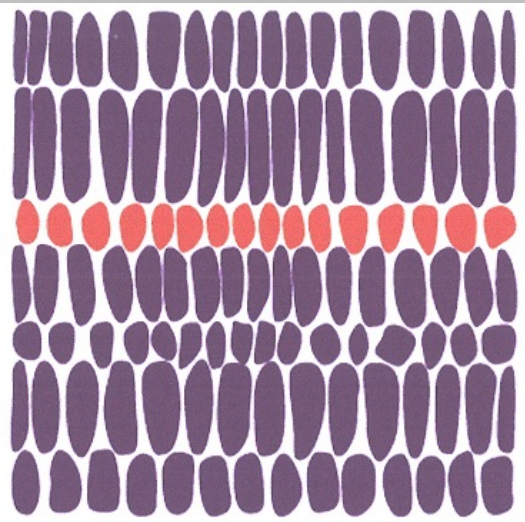

13

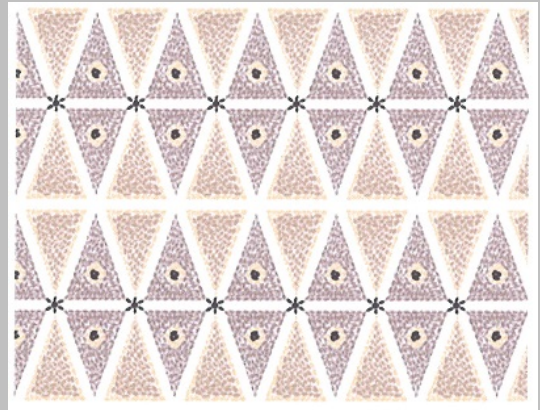

14

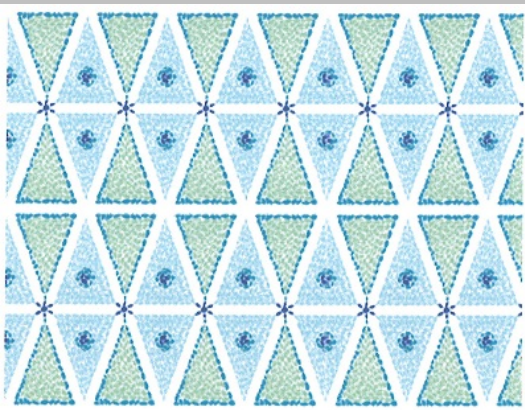

15

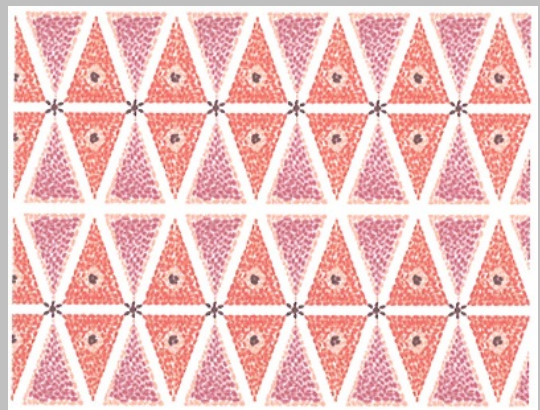

16

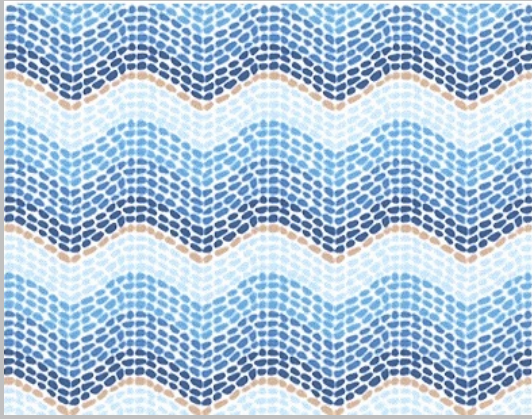

17

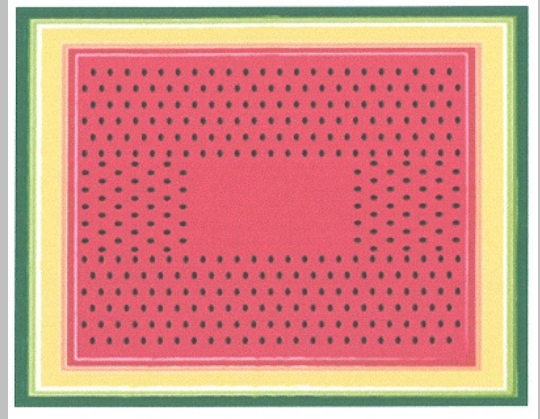

18

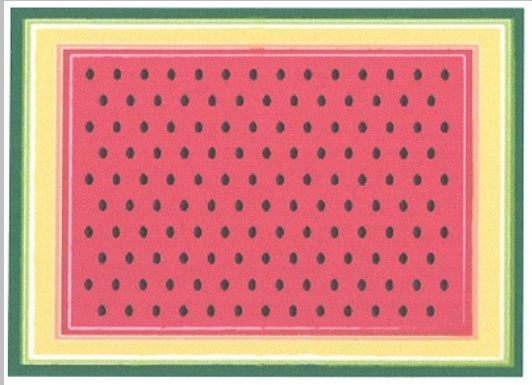

19

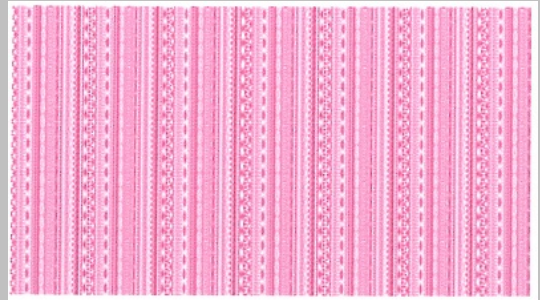

20

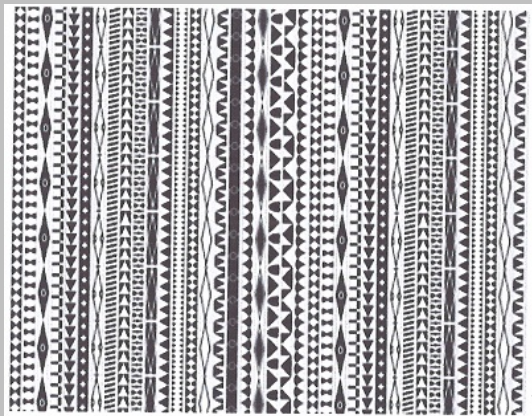

21

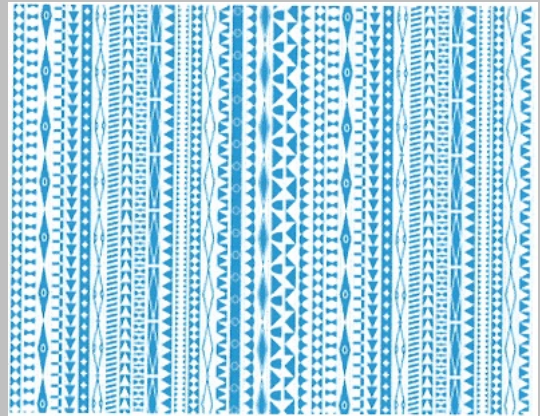

22

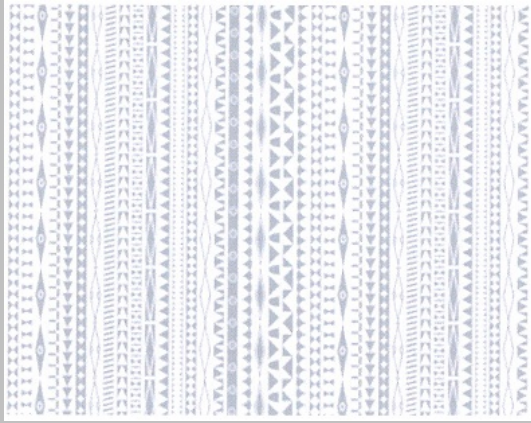

23



24

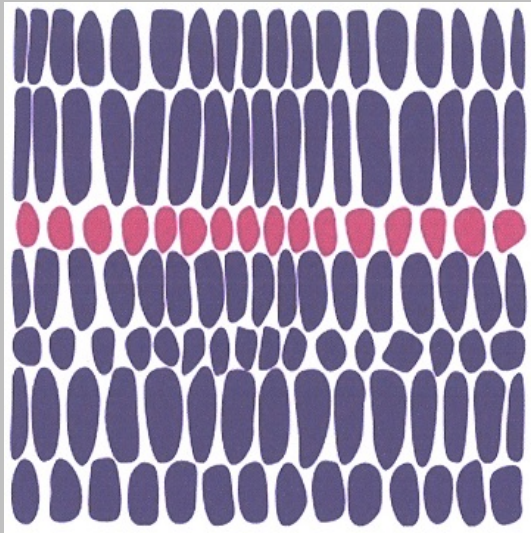

25

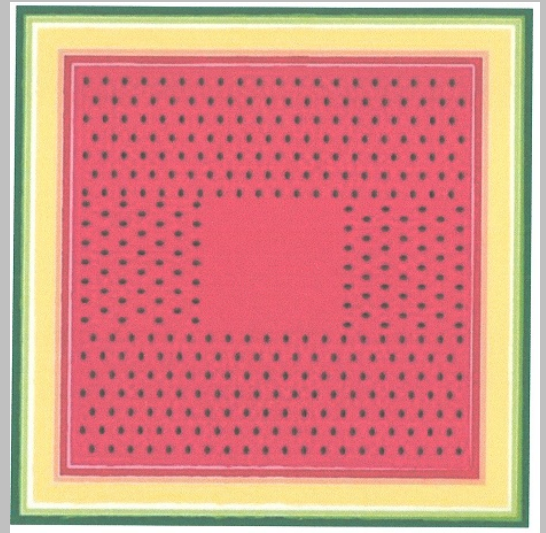

26

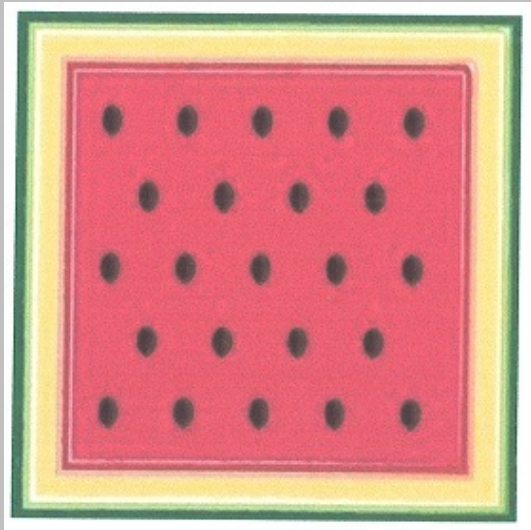

27



28

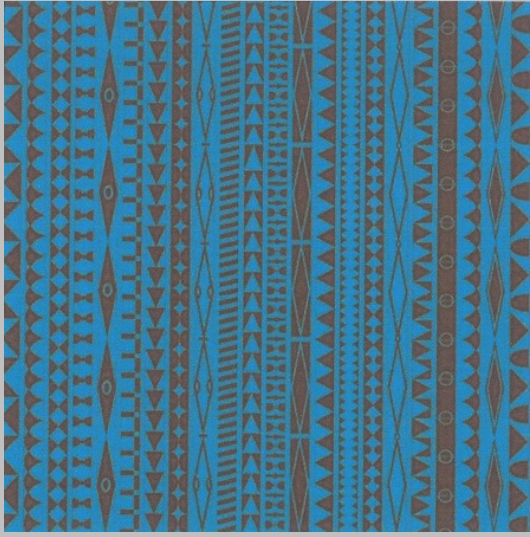

29



30

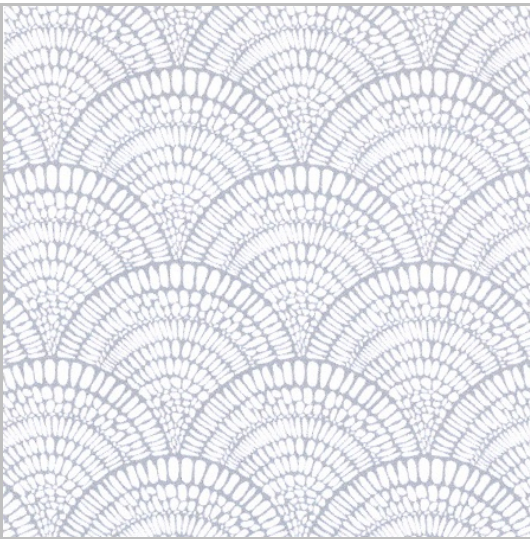

31

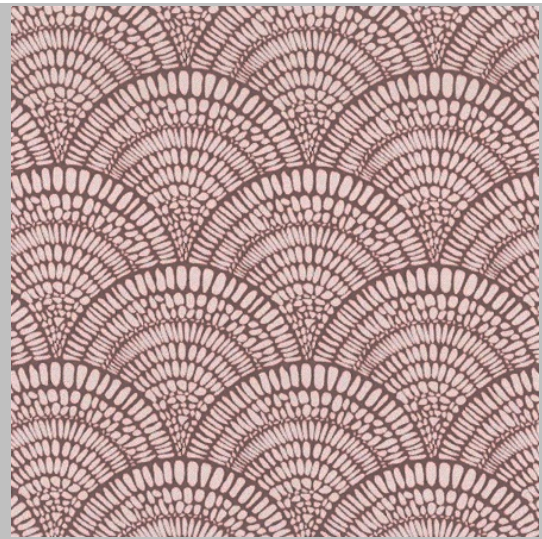

32



33



34

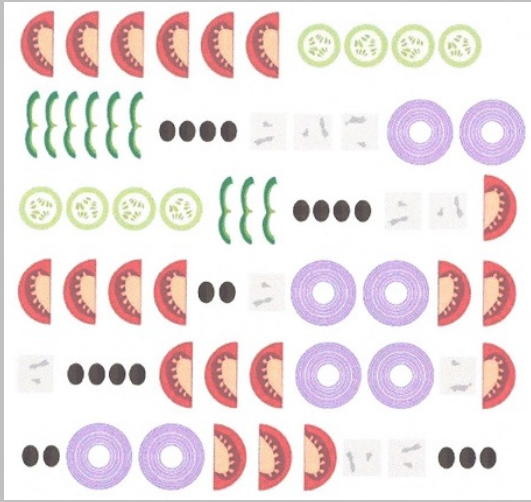

35



36

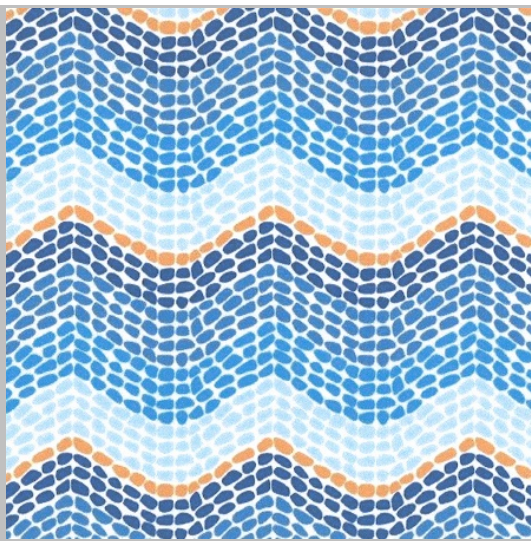

37



38

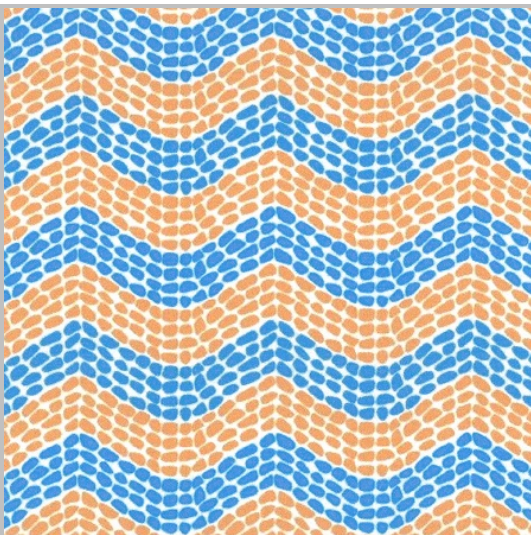

39

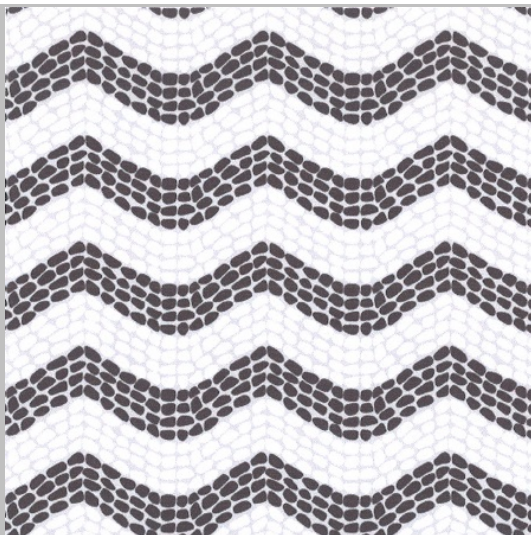

40



41



42

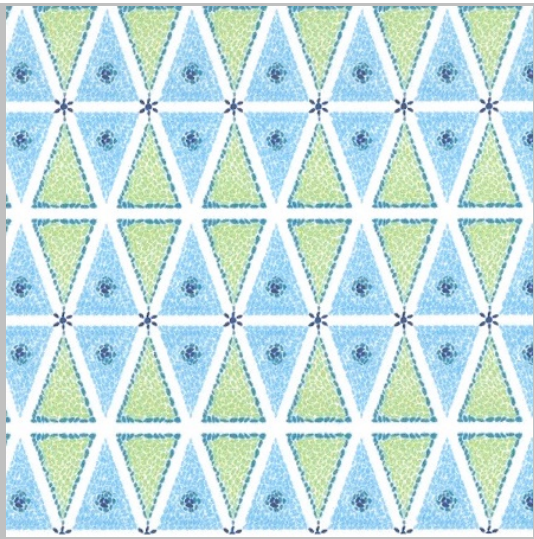

43

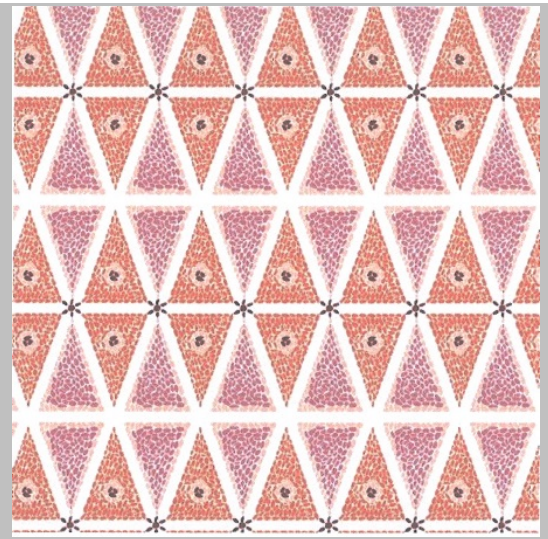

44

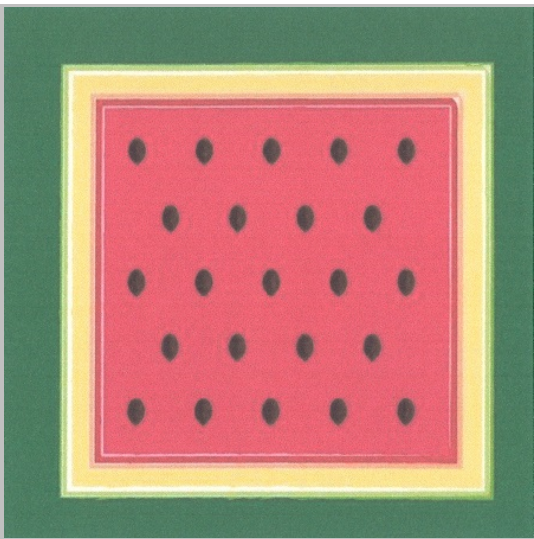

45

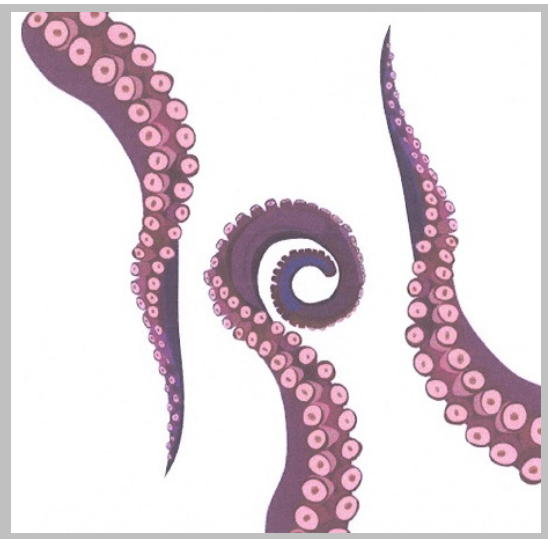

46

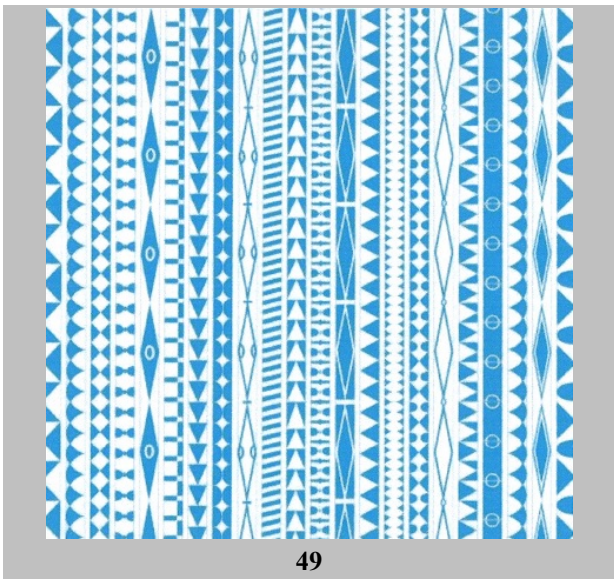
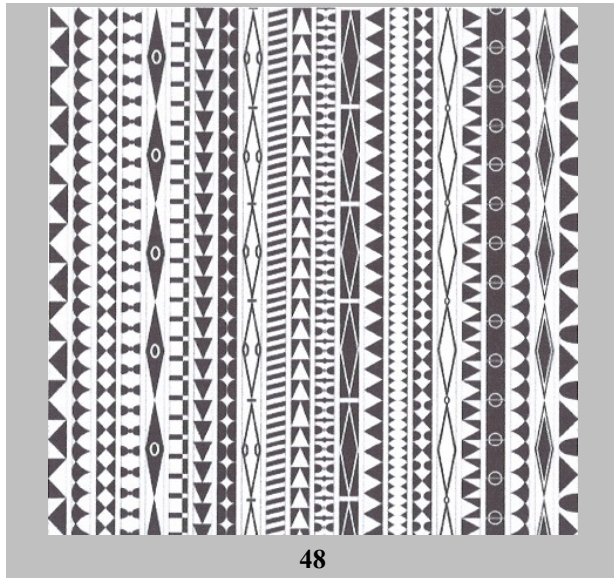
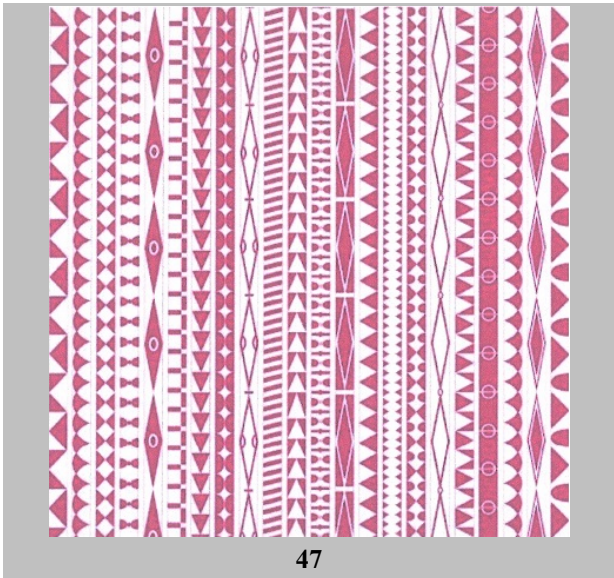

- (21) Αρ. Αίτησης Σχ. ή Υπ: **20160600162**
- (22) Ημερομηνία Κατάθεσης: 28-12-2016
- (18) Ημ. Λήξης 1ης πενταετίας: 28-12-2021
- (71) Καταθέτης(ες): **ΜΙΠΠΟΗΤΑ Ι.Κ.Ε.**
Χαϊμαντά 18 ΧΑΛΛΑΝΔΡΙ 15234 ΕΛΛΑΔΑ
- (30) Συμβ. Προτεραιότητα(ες):
- (72) Δημιουργός(οι): **1) ΜΑΡΑΝΤΙΔΟΥ ΧΑΡΙΚΛΕΙΑ**
2) ΠΕΤΡΟΠΟΥΛΟΣ ΕΥΣΤΑΘΙΟΣ
ΣΤΑΥΡΟΥΛΑ ΜΙΧΑΛΑΚΑΚΟΥ
Πανεπιστημίου 38 ΑΘΗΝΑ 10679 ΕΛΛΑΔΑ
- (74) Πληρεξούσιος: **ΜΙΧΑΛΑΚΑΚΟΣ ΘΕΟΔΩΡΟΣ**
Λευκωσίας 12 Β ΚΗΦΙΣΙΑ 14562 ΕΛΛΑΔΑ
- (-) Αντίκλητος:
- (28) Αριθμός Σχεδίων/Υποδειγμάτων: 22
- (51) Ταξινόμηση Locarno: 32-00
- (54) Προσδιορισμός Αντικειμένων: **ΓΡΑΦΙΚΕΣ ΑΠΕΙΚΟΝΙΣΕΙΣ**
- (29) Κατάθεση δείγματος: Όχι

Πληροφορίες σχετικά με τον αριθμό των σχεδίων και άλλες σημαντικές πληροφορίες:

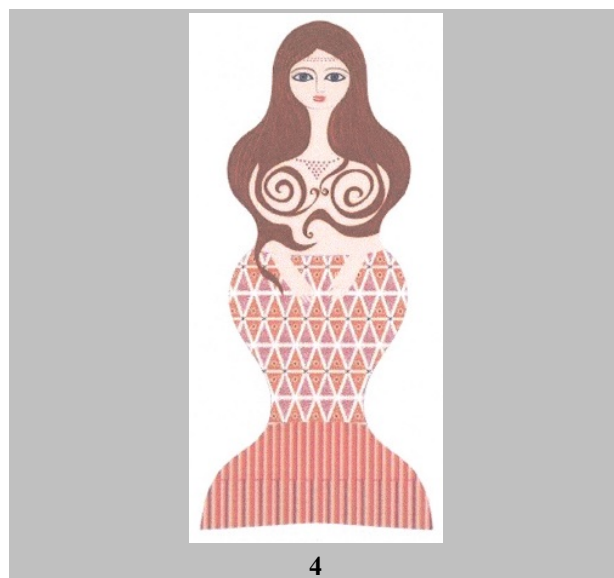
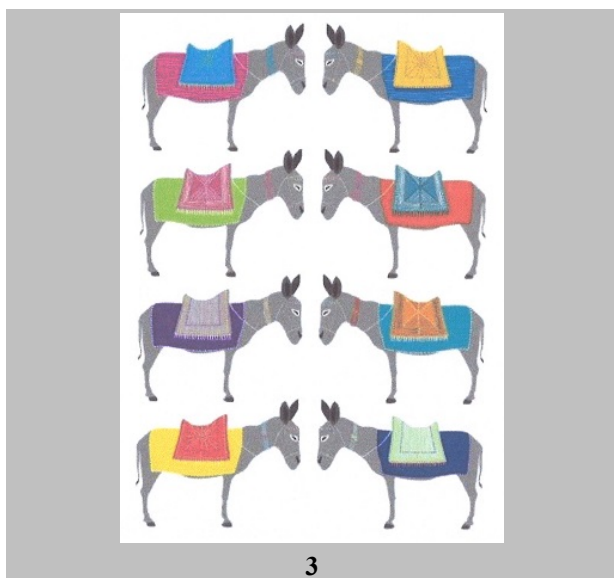

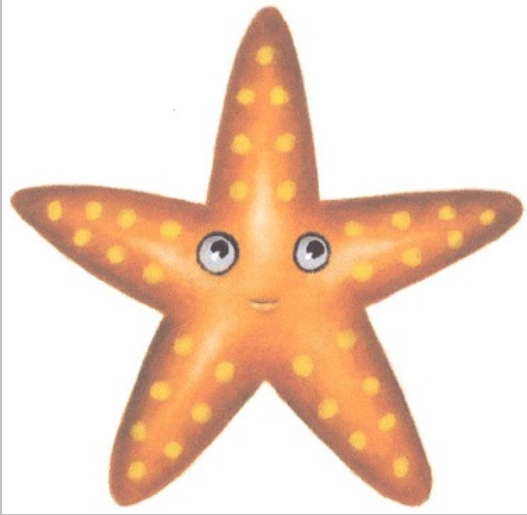

5

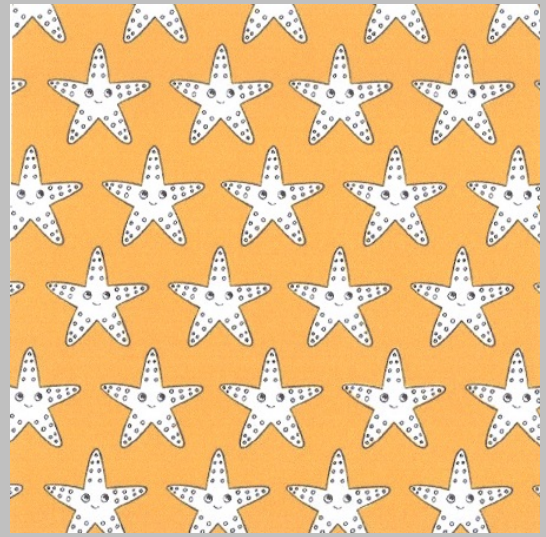

6

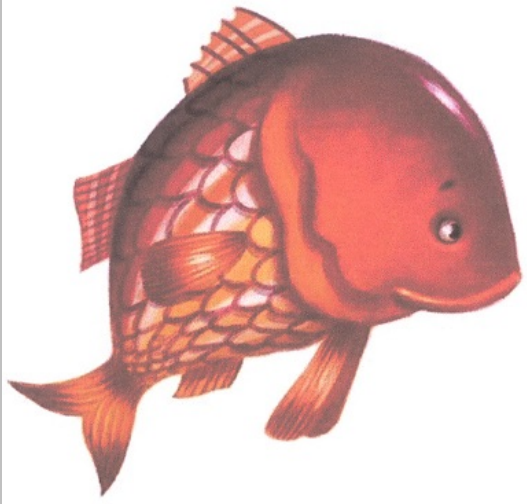

7

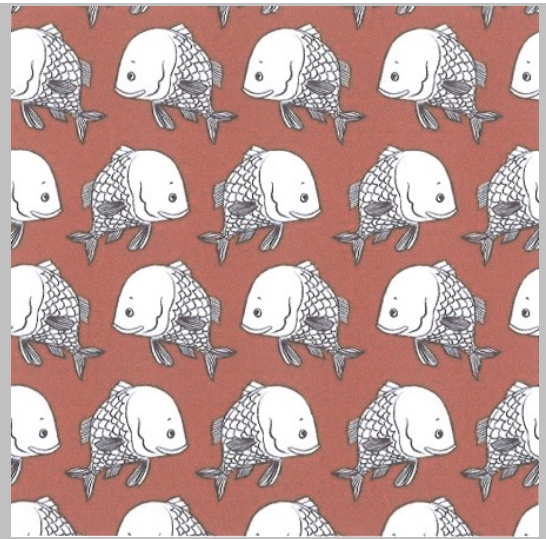

8



9

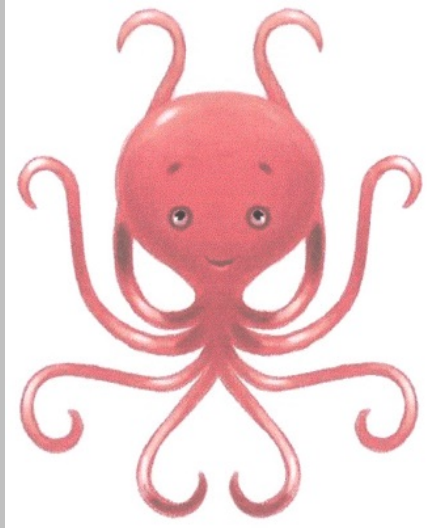

10

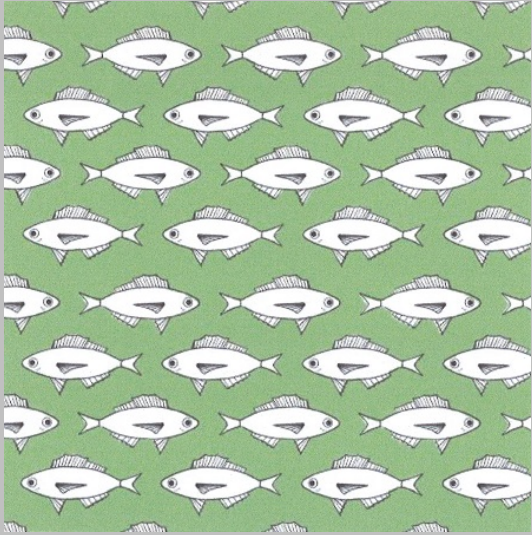

11

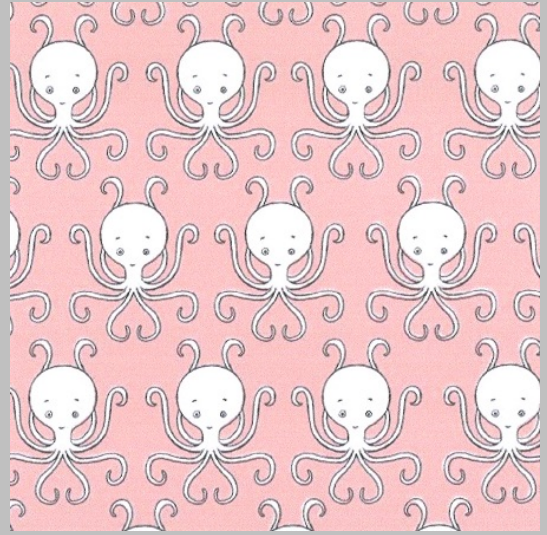

12

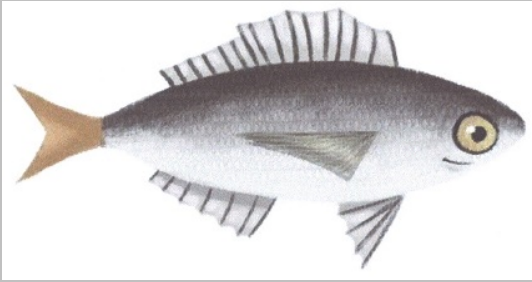

13



14



15

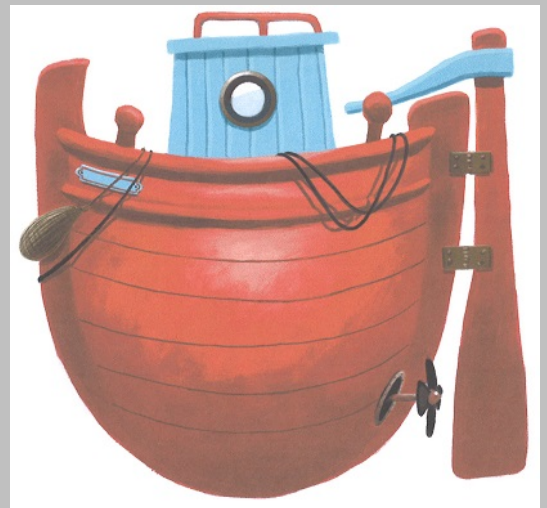

16



17

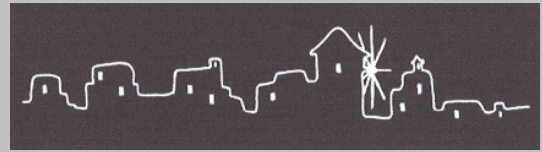

18



19

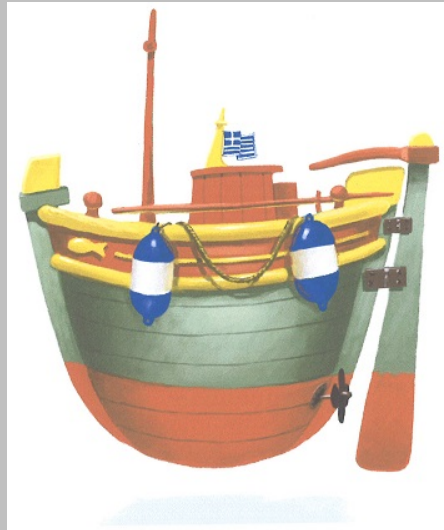

20



21



22

(21) Αρ. Αίτησης Σχ. ή Υπ:	20160600163
(22) Ημερομηνία Κατάθεσης:	28-12-2016
(18) Ημ. Λήξης 1ης πενταετίας:	28-12-2021
(71) Καταθέτης(ες):	ΚΑΜΙΝΙΩΤΗΣ ΚΩΝΣΤΑΝΤΙΝΟΥ ΠΕΤΡΟΣ Κώστα Βάρναλη 110 ΠΕΤΡΟΥΠΟΛΗ 13231 ΕΛΛΑΔΑ
(30) Συμβ. Προτεραιότητα(ες):	
(72) Δημιουργός(οι):	ΚΑΜΙΝΙΩΤΗΣ ΠΕΤΡΟΣ
(74) Πληρεξούσιος:	
(-) Αντίκλητος:	
(28) Αριθμός Σχεδίων/Υποδειγμάτων:	5
(51) Ταξινόμηση Locarno:	21-01
(54) Προσδιορισμός Αντικειμένου:	ΧΕΙΡΟΠΟΙΗΤΕΣ ΠΑΡΑΔΟΣΙΑΚΕΣ ΦΟΡΕΣΙΕΣ ΣΕ ΜΙΚΡΕΣ ΦΙΓΟΥΡΕΣ
(29) Κατάθεση δείγματος:	Όχι

Πληροφορίες σχετικά με τον αριθμό των σχεδίων και άλλες σημαντικές πληροφορίες:





3.1



3.2



4.1



4.2



5.1



5.2

(21) Αρ. Αίτησης Σχ. ή Υπ:	20160600164
(22) Ημερομηνία Κατάθεσης:	30-12-2016
(18) Ημ. Λήξης 1ης πενταετίας:	30-12-2021
(71) Καταθέτης(ες):	Ι. ΠΑΠΑΔΟΠΟΥΛΟΣ ΚΑΙ ΣΙΑ Ο.Ε. με διακριτικό τίτλο "STAR" Λεωορίτη 9 ΠΕΡΙΣΤΕΡΙ (ΑΤΤΙΚΗΣ) 12132 ΕΛΛΑΔΑ
(30) Συμβ. Προτεραιότητα(ες):	
(72) Δημιουργός(οι):	ΠΑΠΑΔΟΠΟΥΛΟΣ ΙΩΑΝΝΗΣ
(74) Πληρεξούσιος:	ΜΠΑΝΤΕΚΑ ΙΩΑΝΝΑ Ασκληπιού 6-8 ΑΘΗΝΑ (ΑΤΤΙΚΗΣ) 10680 ΕΛΛΑΔΑ
(-) Αντίκλητος:	ΜΑΡΟΥΛΗΣ ΑΝΔΡΕΑΣ Εφέσσου 15 ΝΕΑ ΣΜΥΡΝΗ (ΑΤΤΙΚΗΣ) 17121 ΕΛΛΑΔΑ
(28) Αριθμός Σχεδίων/Υποδειγμάτων:	4
(51) Ταξινόμηση Locarno:	21-02
(54) Προσδιορισμός Αντικειμένου:	ΜΠΑΛΕΣ
(29) Κατάθεση δείγματος:	Όχι

Πληροφορίες σχετικά με τον αριθμό των σχεδίων και άλλες σημαντικές πληροφορίες:

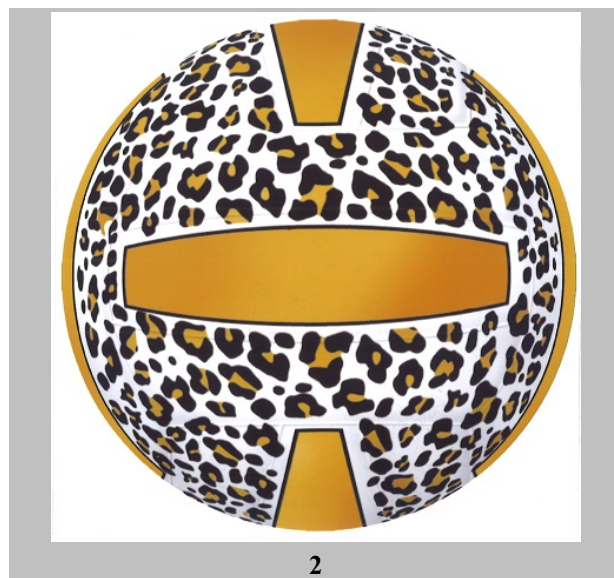

**ΕΥΡΕΤΗΡΙΟ ΑΙΤΗΣΕΩΝ ΣΧΕΔΙΩΝ Ή ΥΠΟΔΕΙΓΜΑΤΩΝ
ΣΥΜΦΩΝΑ ΜΕ ΤΗΝ ΑΛΦΑΒΗΤΙΚΗ ΣΕΙΡΑ ΤΩΝ ΚΑΤΑΘΕΤΩΝ**

Καταθέτης(ες) (71)	Προσδιορισμός Αντικειμένου Σχεδίου ή Υποδείγματος (54)	Ημερομηνία Κατάθεσης (22)	Αρ. Αίτησης Σχ. ή Υπ (21)
ICON GAMING LTD	ΠΑΙΧΝΙΔΟΜΗΧΑΝΗ ΚΑΖΙΝΟ ΣΕ ΟΡΘΙΑ ΘΕΣΗ	28-04-2016	20160600069
ΑΚΟΥ ΜΟΝΟΠΡΟΣΩΠΗ Ι.Κ.Ε.	ΗΧΕΙΑ	16-12-2016	20160600157
Ι. ΠΑΠΑΔΟΠΟΥΛΟΣ ΚΑΙ ΣΙΑ Ο.Ε. με διακριτικό τίτλο "STAR"	ΜΠΑΛΕΣ	30-12-2016	20160600164
ΚΑΜΙΝΙΩΤΗΣ ΚΩΝΣΤΑΝΤΙΝΟΥ ΠΕΤΡΟΣ	ΧΕΙΡΟΠΟΙΗΤΕΣ ΠΑΡΑΔΟΣΙΑΚΕΣ ΦΟΡΕΣΙΕΣ ΣΕ ΜΙΚΡΕΣ ΦΙΓΟΥΡΕΣ	28-12-2016	20160600163
ΚΑΤΡΙΤΣΗΣ ΠΑΝΑΓΙΩΤΗ ΔΙΟΝΥΣΙΟΣ	ΤΟΥΡΙΣΤΙΚΑ-ΑΝΑΜΝΗΣΤΙΚΑ ΑΓΑΛΜΑΤΑΚΙΑ ΚΑΙ ΤΟΥΡΙΣΤΙΚΑ-ΑΝΑΜΝΗΣΤΙΚΑ ΜΠΡΕΛΟΚ	22-12-2016	20160600159
ΜΙΠΠΘΗΤΑ Ι.Κ.Ε.	ΓΡΑΦΙΚΕΣ ΑΠΕΙΚΟΝΙΣΕΙΣ	28-12-2016	20160600161
ΜΙΠΠΘΗΤΑ Ι.Κ.Ε.	ΓΡΑΦΙΚΕΣ ΑΠΕΙΚΟΝΙΣΕΙΣ	28-12-2016	20160600162
ΝΤΟΝΤΟΣ ΑΠΟΣΤΟΛΟΣ & ΣΙΑ Ο.Ε	ΕΝΕΡΓΕΙΑΚΗ ΘΕΡΜΑΣΤΡΑ ΣΤΕΡΕΩΝ ΚΑΥΣΙΜΩΝ	13-12-2016	20160600156
ΠΕΤΣΑΛΗ-ΔΙΟΜΗΔΗ ΑΘΑΝΑΣΙΟΥ ΑΜΑΛΙΑ	ΚΟΣΜΗΜΑΤΑ	12-12-2016	20160600154
ΠΙΤΥΧΟΥΤΗΣ ΕΜΜΑΝΟΥΗΛ ΑΛΕΞΑΝΔΡΟΣ	ΠΕΤΡΩΜΑΤΑ ΜΕ ΔΙΑΚΟΣΜΗΤΙΚΑ ΣΤΟΙΧΕΙΑ	12-12-2016	20160600155
ΤΡΙΚΑΛΙΝΟΣ Ε.Ε. με δ.τ. "ΠΑΡΑΔΟΣΙΑΚΟ ΑΥΓΟΤΑΡΑΧΟ ΚΑΙ ΑΛΙΠΑΣΤΑ ΤΡΙΚΑΛΙΝΟΥ Ε.Ε."	ΣΥΣΚΕΥΑΣΙΑ ΤΡΟΦΙΜΩΝ	21-12-2016	20160600160

ΜΕΡΟΣ Α΄

ΑΙΤΗΣΕΙΣ ΚΑΙ ΑΝΑΒΟΛΕΣ ΣΧΕΔΙΩΝ Ή ΥΠΟΔΕΙΓΜΑΤΩΝ

ΑΝΑΒΟΛΕΣ

ΟΥΔΕΜΙΑ

ΜΕΡΟΣ Β'

ΧΟΡΗΓΗΣΕΙΣ

(11) Αριθμός Πιστοποιητικού Καταχώρησης Σχεδίου ή Υποδείγματος	6004159
(21) Αρ. Αίτησης Σχ. ή Υπ	20160600131
(22) Ημερομηνία Κατάθεσης	05-10-2016
(15) Ημερομηνία Καταχώρησης	17-05-2017
(73) Δικαιούχος(οι)	ΧΡΙΣΤΟΔΟΥΛΙΔΗΣ ΘΕΟΧΑΡΗ ΓΕΡΒΑΣΙΟΣ Θεραπειών 28 ΘΕΣΣΑΛΟΝΙΚΗ 55132 ΕΛΛΑΔΑ
(54) Προσδιορισμός Αντικειμένου	ΤΡΑΠΕΖΙ ΠΟΚΕΡ ΜΕ ΔΥΟ ΘΕΣΕΙΣ ΓΚΡΟΥΠΠΕΡΗ

Περισσότερα στοιχεία στην πρώτη δημοσίευση: ΕΔΒΙ (Τεύχος Β): Μάρτιος 2017

(11) Αριθμός Πιστοποιητικού Καταχώρησης Σχεδίου ή Υποδείγματος	6004160
(21) Αρ. Αίτησης Σχ. ή Υπ	20160600132
(22) Ημερομηνία Κατάθεσης	05-10-2016
(15) Ημερομηνία Καταχώρησης	17-05-2017
(73) Δικαιούχος(οι)	ΣΤΕΦΑΝΟΠΟΥΛΟΥ ΙΩΑΝΝΗ ΦΙΛΙΩ 25ης Μαρτίου 6 ΜΑΡΟΥΣΙ 15124 ΕΛΛΑΔΑ
(54) Προσδιορισμός Αντικειμένου	ΞΥΛΙΝΗ ΤΣΑΝΤΑ

Περισσότερα στοιχεία στην πρώτη δημοσίευση: ΕΔΒΙ (Τεύχος Β): Μάρτιος 2017

(11) Αριθμός Πιστοποιητικού Καταχώρησης Σχεδίου ή Υποδείγματος	6004161
(21) Αρ. Αίτησης Σχ. ή Υπ	20160600134
(22) Ημερομηνία Κατάθεσης	10-10-2016
(15) Ημερομηνία Καταχώρησης	17-05-2017
(73) Δικαιούχος(οι)	ΠΑΠΑΔΟΠΟΥΛΟΣ ΓΕΩΡΓΙΟΥ ΓΡΗΓΟΡΙΟΣ Πυθέου 51 ΝΕΟΣ ΚΟΣΜΟΣ 11743 ΕΛΛΑΔΑ
(54) Προσδιορισμός Αντικειμένου	ΕΠΙΠΛΟ-ΣΠΙΤΙ ΓΙΑ ΚΑΤΟΙΚΙΔΙΑ ΖΩΑ

Περισσότερα στοιχεία στην πρώτη δημοσίευση: ΕΔΒΙ (Τεύχος Β): Μάρτιος 2017

(11) Αριθμός Πιστοποιητικού Καταχώρησης Σχεδίου ή Υποδείγματος	6004162
(21) Αρ. Αίτησης Σχ. ή Υπ	20160600135
(22) Ημερομηνία Κατάθεσης	11-10-2016
(15) Ημερομηνία Καταχώρησης	17-05-2017
(73) Δικαιούχος(οι)	ΣΤΑΥΡΟΠΟΥΛΟΥ ΚΩΝΣΤΑΝΤΙΝΟΥ ΕΛΕΝΗ Μαρτινέγκου 12 ΑΘΗΝΑ 11524 ΕΛΛΑΔΑ
(54) Προσδιορισμός Αντικειμένου	ΤΣΑΝΤΕΣ ΧΕΙΡΟΣ, ΩΜΟΥ, ΣΑΚΙΔΙΑ ΠΛΑΤΗΣ ΚΑΙ ΧΑΡΤΟΦΥΛΑΚΕΣ ΑΠΟ ΥΦΑΣΜΑ Ή ΔΕΡΜΑ Ή ΚΑΣΤΟΡ

Περισσότερα στοιχεία στην πρώτη δημοσίευση: ΕΔΒΙ (Τεύχος Β): Μάρτιος 2017

(11) Αριθμός Πιστοποιητικού Καταχώρησης Σχεδίου ή Υποδείγματος	6004163
(21) Αρ. Αίτησης Σχ. ή Υπ	20160600136
(22) Ημερομηνία Κατάθεσης	12-10-2016
(15) Ημερομηνία Καταχώρησης	17-05-2017
(73) Δικαιούχος(οι)	ΘΕΟΦΙΛΑΤΟΣ ΓΕΡΑΣΙΜΟΥ ΑΝΔΡΕΑΣ Αγίων Αναργύρων 27 ΠΑΛΑΙΟ ΦΑΛΗΡΟ 17564 ΕΛΛΑΔΑ
(54) Προσδιορισμός Αντικειμένου	ΚΟΥΠΕΣ

Περισσότερα στοιχεία στην πρώτη δημοσίευση: ΕΔΒΙ (Τεύχος Β): Μάρτιος 2017

(11) Αριθμός Πιστοποιητικού Καταχώρησης Σχεδίου ή Υποδείγματος	6004164
(21) Αρ. Αίτησης Σχ. ή Υπ	20160600137
(22) Ημερομηνία Κατάθεσης	13-10-2016
(15) Ημερομηνία Καταχώρησης	17-05-2017
(73) Δικαιούχος(οι)	GUANGZHOU QINGXIU RIHUA CO. LTD Yongxing S. Road, 2ος Οικονομικός Συνεταιρισμός . GUANGDONG . CHINA
(54) Προσδιορισμός Αντικειμένου	ΑΔΙΑΦΑΝΕΣ ΜΠΟΥΚΑΛΙ ΕΜΦΙΑΛΩΣΗΣ ΥΒΡΙΔΙΚΟΥ ΒΕΡΝΙΚΙΟΥ ΝΥΧΙΩΝ

Περισσότερα στοιχεία στην πρώτη δημοσίευση: ΕΔΒΙ (Τεύχος Β): Μάρτιος 2017

(11) Αριθμός Πιστοποιητικού Καταχώρησης Σχεδίου ή Υποδείγματος	6004165
(21) Αρ. Αίτησης Σχ. ή Υπ	20160600138
(22) Ημερομηνία Κατάθεσης	06-10-2016
(15) Ημερομηνία Καταχώρησης	17-05-2017
(73) Δικαιούχος(οι)	ΚΟΥΚΟΥΡΑΣ ΕΜΜΑΝΟΥΗΛ ΚΑΙ ΑΙΚΑΤΕΡΙΝΗ Ο.Ε. Εφέσου 5 ΡΟΔΟΣ (ΔΩΔΕΚΑΝΗΣΟΥ) 85100 ΕΛΛΑΔΑ
(54) Προσδιορισμός Αντικειμένου	ΥΠΟΔΗΜΑΤΑ

Περισσότερα στοιχεία στην πρώτη δημοσίευση: ΕΔΒΙ (Τεύχος Β): Μάρτιος 2017

(11) Αριθμός Πιστοποιητικού Καταχώρησης Σχεδίου ή Υποδείγματος	6004166
(21) Αρ. Αίτησης Σχ. ή Υπ	20160600139
(22) Ημερομηνία Κατάθεσης	24-10-2016
(15) Ημερομηνία Καταχώρησης	17-05-2017
(73) Δικαιούχος(οι)	ΧΕΛΙΑΩΝΑΣ ΙΩΑΝΝΗ ΔΗΜΗΤΡΙΟΣ Θερμοπυλών 5-7 ΛΑΡΙΣΑ (ΛΑΡΙΣΑΣ) 41223 ΕΛΛΑΔΑ
(54) Προσδιορισμός Αντικειμένου	ΠΤΥΣΣΟΜΕΝΟ ΕΠΙΤΡΑΠΕΖΙΟ ΞΥΛΙΝΟ ΑΝΑΛΟΓΙΟ ΠΟΛΛΑΠΛΩΝ ΧΡΗΣΕΩΝ

Περισσότερα στοιχεία στην πρώτη δημοσίευση: ΕΔΒΙ (Τεύχος Β): Μάρτιος 2017

(11) Αριθμός Πιστοποιητικού Καταχώρησης Σχεδίου ή Υποδείγματος	6004167
(21) Αρ. Αίτησης Σχ. ή Υπ	20160600140
(22) Ημερομηνία Κατάθεσης	18-10-2016
(15) Ημερομηνία Καταχώρησης	17-05-2017
(73) Δικαιούχος(οι)	ΓΕΩΡΓΙΑΔΗΣ ΝΙΚΟΛΑΟΥ ΚΩΝΣΤΑΝΤΙΝΟΣ 14ο χλμ Ε.Ο. Θεσσαλονίκης-Καβάλας, Λαγυνά, Ταχυδρομική Θυρίδα 40330 . ΤΑΧ. ΓΡΑΦΕΙΟ ΣΤΑΥΡΟΥΠΟΛΗΣ ΘΕΣ/ΚΗΣ 57200 ΕΛΛΑΔΑ
(54) Προσδιορισμός Αντικειμένου	ΣΕΙΡΑ ΚΟΡΝΙΖΩΝ ΑΠΟ ΑΛΟΥΜΙΝΙΟ

Περισσότερα στοιχεία στην πρώτη δημοσίευση: ΕΔΒΙ (Τεύχος Β): Μάρτιος 2017

**ΕΥΡΕΤΗΡΙΟ ΕΚΔΟΘΕΝΤΩΝ ΣΧΕΔΙΩΝ Ή ΥΠΟΔΕΙΓΜΑΤΩΝ
ΣΥΜΦΩΝΑ ΜΕ ΤΗΝ ΑΛΦΑΒΗΤΙΚΗ ΣΕΙΡΑ ΤΩΝ ΔΙΚΑΙΟΥΧΩΝ**

Δικαιούχος(οι) (73)	Προσδιορισμός Αντικειμένου Σχεδίου ή Υποδείγματος (54)	Ημερομηνία Καταχώρησης (15)	Αριθμός Πιστοποιητικού Καταχώρησης Σχεδίου ή Υποδείγματος (11)
GUANGZHOU QINGXIU RIHUA CO. LTD	ΑΔΙΑΦΑΝΕΣ ΜΠΟΥΚΑΛΙ ΕΜΦΙΑΛΩΣΗΣ ΥΒΡΙΔΙΚΟΥ ΒΕΡΝΙΚΙΟΥ ΝΥΧΙΩΝ	17-05-2017	6004164
ΓΕΩΡΓΙΑΔΗΣ ΝΙΚΟΛΑΟΥ ΚΩΝΣΤΑΝΤΙΝΟΣ	ΣΕΙΡΑ ΚΟΡΝΙΖΩΝ ΑΠΟ ΑΛΟΥΜΙΝΙΟ	17-05-2017	6004167
ΘΕΟΦΙΛΑΤΟΣ ΓΕΡΑΣΙΜΟΥ ΑΝΔΡΕΑΣ	ΚΟΥΠΙΕΣ	17-05-2017	6004163
ΚΟΥΚΟΥΡΑΣ ΕΜΜΑΝΟΥΗΛ ΚΑΙ ΑΙΚΑΤΕΡΙΝΗ Ο.Ε.	ΥΠΟΔΗΜΑΤΑ	17-05-2017	6004165
ΠΑΠΑΔΟΠΟΥΛΟΣ ΓΕΩΡΓΙΟΥ ΓΡΗΓΟΡΙΟΣ	ΕΠΙΠΛΟ-ΣΠΙΤΙ ΓΙΑ ΚΑΤΟΙΚΙΔΙΑ ΖΩΑ	17-05-2017	6004161
ΣΤΑΥΡΟΠΟΥΛΟΥ ΚΩΝΣΤΑΝΤΙΝΟΥ ΕΛΕΝΗ	ΤΣΑΝΤΕΣ ΧΕΙΡΟΣ, ΩΜΟΥ, ΣΑΚΙΔΙΑ ΠΛΑΤΗΣ ΚΑΙ ΧΑΡΤΟΦΥΛΑΚΕΣ ΑΠΟ ΥΦΑΣΜΑ Ή ΔΕΡΜΑ Ή ΚΑΣΤΟΡ	17-05-2017	6004162
ΣΤΕΦΑΝΟΠΟΥΛΟΥ ΙΩΑΝΝΗ ΦΙΛΙΩ	ΞΥΛΙΝΗ ΤΣΑΝΤΑ	17-05-2017	6004160
ΧΕΛΙΔΩΝΑΣ ΙΩΑΝΝΗ ΔΗΜΗΤΡΙΟΣ	ΠΤΥΣΣΟΜΕΝΟ ΕΠΙΤΡΑΠΕΖΙΟ ΞΥΛΙΝΟ ΑΝΑΛΟΓΙΟ ΠΟΛΛΑΠΛΩΝ ΧΡΗΣΕΩΝ	17-05-2017	6004166
ΧΡΙΣΤΟΔΟΥΛΙΔΗΣ ΘΕΟΧΑΡΗ ΓΕΡΒΑΣΙΟΣ	ΤΡΑΠΕΖΙ ΠΟΚΕΡ ΜΕ ΔΥΟ ΘΕΣΕΙΣ ΓΚΡΟΥΠΠΕΡΗ	17-05-2017	6004159

ΜΕΡΟΣ Γ'

ΑΝΑΝΕΩΣΕΙΣ

(11) Αριθμός Πιστοποιητικού Καταχώρησης Σχεδίου ή Υποδείγματος:	6001446
(21) Αρ. Αίτησης Σχ. ή Υπ.:	20020600128
(73) Δικαιούχος(οι):	ΠΑΝΑΓΙΩΤΗΣ ΣΠ.ΛΑΚΟΣ ΑΝΩΝΥΜΟΣ ΒΙΟΜΗΧΑΝΙΚΗ ΚΑΙ ΕΜΠΟΡΙΚΗ ΕΤΑΙΡΕΙΑ ΖΥΜΑΡΙΚΩΝ ΚΑΙ ΤΡΟΦΙΜΩΝ " ΗΛΙΟΣ" Ή "ROSOL" Ή "ΒΙΟΜΗΧΑΝΙΑ ΖΥΜΑΡΙΚΩΝ ROSOL" 11ο χλμ. Ε.Ο. Αθηνών-Λαμίας ΜΕΤΑΜΟΡΦΩΣΗ (ΑΤΤΙΚΗΣ) 14452 ΕΛΛΑΔΑ
(15) Ημερομηνία Ανανέωσης:	23-05-2017
(17) Περίοδος Προστασίας:	(4η 5ετία)
(18) Ημ. Λήξης Ανανέωσης:	23-05-2022
(11) Αριθμός Πιστοποιητικού Καταχώρησης Σχεδίου ή Υποδείγματος:	6001477
(21) Αρ. Αίτησης Σχ. ή Υπ.:	20020600162
(73) Δικαιούχος(οι):	SSL INTERNATIONAL PLC Toft Hall, KNUTSFORD CHESHIRE WA16 9PD UNITED_KINGDOM
(15) Ημερομηνία Ανανέωσης:	13-06-2017
(17) Περίοδος Προστασίας:	(4η 5ετία)
(18) Ημ. Λήξης Ανανέωσης:	13-06-2022
(11) Αριθμός Πιστοποιητικού Καταχώρησης Σχεδίου ή Υποδείγματος:	6002419
(21) Αρ. Αίτησης Σχ. ή Υπ.:	20070600060
(73) Δικαιούχος(οι):	ΠΕΤΣΟΠΟΥΛΟΥ ΠΟΛΥΞΕΝΗ Ερεχθείου 57 ΑΘΗΝΑ (ΑΤΤΙΚΗΣ) 11742 ΕΛΛΑΔΑ
(15) Ημερομηνία Ανανέωσης:	11-04-2017
(17) Περίοδος Προστασίας:	(3η 5ετία)
(18) Ημ. Λήξης Ανανέωσης:	11-04-2022
(11) Αριθμός Πιστοποιητικού Καταχώρησης Σχεδίου ή Υποδείγματος:	6002439
(21) Αρ. Αίτησης Σχ. ή Υπ.:	20070600080
(73) Δικαιούχος(οι):	EUROPA PROFIL ΑΛΟΥΜΙΝΙΟ Α.Β.Ε. 56ο χλμ. Ε.Ο. Αθηνών-Λαμίας ΟΙΝΟΦΥΤΑ (ΒΟΙΩΤΙΑΣ) 32011 ΕΛΛΑΔΑ
(15) Ημερομηνία Ανανέωσης:	09-05-2017
(17) Περίοδος Προστασίας:	(3η 5ετία)
(18) Ημ. Λήξης Ανανέωσης:	09-05-2022

(11) Αριθμός Πιστοποιητικού Καταχώρησης Σχεδίου ή Υποδείγματος:	6002451
(21) Αρ. Αίτησης Σχ. ή Υπ:	20070600094
(73) Δικαιούχος(οι):	COFFEELAND ΕΜΠΟΡΙΑ ΚΑΦΕΔΩΝ - ΕΙΔΩΝ ΔΙΑΤΡΟΦΗΣ & ΓΕΝΙΚΟΥ ΕΜΠΟΡΙΟΥ ΕΤΑΙΡΕΙΑ ΠΕΡΙΟΡΙΣΜΕΝΗΣ ΕΥΘΥΝΗΣ & δ.τ. COFFEELAND ΕΠΕ 23ο χλμ.Εθν. Οδου Αθηνών-Λαμίας ΑΓΙΟΣ ΣΤΕΦΑΝΟΣ (ΑΤΤΙΚΗΣ) 14565 ΕΛΛΑΔΑ
(15) Ημερομηνία Ανανέωσης:	29-05-2017
(17) Περίοδος Προστασίας:	(3η 5ετία)
(18) Ημ. Λήξης Ανανέωσης:	29-05-2022
(11) Αριθμός Πιστοποιητικού Καταχώρησης Σχεδίου ή Υποδείγματος:	6002452
(21) Αρ. Αίτησης Σχ. ή Υπ:	20070600095
(73) Δικαιούχος(οι):	ΓΚΟΡΓΚΟΛΗΣ Α.Ε. 6ο χλμ. Οδού Τρικάλων-Λάρισας ΤΡΙΚΑΛΑ (ΤΡΙΚΑΛΩΝ) 42100 ΕΛΛΑΔΑ
(15) Ημερομηνία Ανανέωσης:	25-05-2017
(17) Περίοδος Προστασίας:	(3η 5ετία)
(18) Ημ. Λήξης Ανανέωσης:	25-05-2022
(11) Αριθμός Πιστοποιητικού Καταχώρησης Σχεδίου ή Υποδείγματος:	6003483
(21) Αρ. Αίτησης Σχ. ή Υπ:	20120600053
(73) Δικαιούχος(οι):	OROFASMA ΕΠΕ Κολοκοτρώνη 11 ΑΘΗΝΑ (ΑΤΤΙΚΗΣ) 10562 ΕΛΛΑΔΑ
(15) Ημερομηνία Ανανέωσης:	08-05-2017
(17) Περίοδος Προστασίας:	(2η 5ετία)
(18) Ημ. Λήξης Ανανέωσης:	08-05-2022
(11) Αριθμός Πιστοποιητικού Καταχώρησης Σχεδίου ή Υποδείγματος:	6003487
(21) Αρ. Αίτησης Σχ. ή Υπ:	20120600057
(73) Δικαιούχος(οι):	ΕΤ PLAST ΑΝΩΝΥΜΗ ΒΙΟΜΗΧΑΝΙΚΗ ΕΜΠΟΡΙΚΗ ΕΤΑΙΡΕΙΑ ΠΛΑΣΤΙΚΩΝ με δ.τ. "ΕΤ PLAST" Δεκελείας 100 ΑΧΑΡΝΕΣ (ΑΤΤΙΚΗΣ) 13671 ΕΛΛΑΔΑ
(15) Ημερομηνία Ανανέωσης:	28-05-2017
(17) Περίοδος Προστασίας:	(2η 5ετία)
(18) Ημ. Λήξης Ανανέωσης:	28-05-2022
(11) Αριθμός Πιστοποιητικού Καταχώρησης Σχεδίου ή Υποδείγματος:	6003488
(21) Αρ. Αίτησης Σχ. ή Υπ:	20120600058
(73) Δικαιούχος(οι):	ΡΟΥΣΚΟΣ ΔΗΜΗΤΡΙΟΥ ΑΛΕΞΙΟΣ Λεωφόρο Στρατού 127 ΠΟΛΙΧΝΗ (ΘΕΣΣΑΛΟΝΙΚΗΣ) 56429 ΕΛΛΑΔΑ
(15) Ημερομηνία Ανανέωσης:	28-05-2017
(17) Περίοδος Προστασίας:	(2η 5ετία)
(18) Ημ. Λήξης Ανανέωσης:	28-05-2022

(11) Αριθμός Πιστοποιητικού Καταχώρησης Σχεδίου ή Υποδείγματος:	6003514
(21) Αρ. Αίτησης Σχ. ή Υπ.:	20120600085
(73) Δικαιούχος(οι):	ΚΟΥΚΟΥΤΣΗΣ ΚΩΝΣΤΑΝΤΙΝΟΥ ΑΝΔΡΕΑΣ Ερμούπολεως 6 ΠΕΙΡΑΙΑΣ (ΑΤΤΙΚΗΣ) 18541 ΕΛΛΑΔΑ
(15) Ημερομηνία Ανανέωσης:	16-07-2017
(17) Περίοδος Προστασίας:	(2η 5ετία)
(18) Ημ. Λήξης Ανανέωσης:	16-07-2022
(11) Αριθμός Πιστοποιητικού Καταχώρησης Σχεδίου ή Υποδείγματος:	6003547
(21) Αρ. Αίτησης Σχ. ή Υπ.:	20120600120
(73) Δικαιούχος(οι):	ΕΛΛΑΪΣ- UNILEVER HELLAS ΑΝΩΝΥΜΗ ΕΤΑΙΡΕΙΑ ΑΠΟΡΡΥΠΑΝΤΙΚΩΝ , ΚΑΛΛΥΝΤΙΚΩΝ, ΤΡΟΦΙΜΩΝ, δ.τ. ΕΛΛΑΪΣ - UNILEVER HELLAS A.E. Λεωφ. Κύμης & Σενέκα 10 ΚΗΦΙΣΙΑ (ΑΤΤΙΚΗΣ) 14564 ΕΛΛΑΔΑ
(15) Ημερομηνία Ανανέωσης:	05-11-2017
(17) Περίοδος Προστασίας:	(2η 5ετία)
(18) Ημ. Λήξης Ανανέωσης:	05-11-2022
(11) Αριθμός Πιστοποιητικού Καταχώρησης Σχεδίου ή Υποδείγματος:	6003850
(21) Αρ. Αίτησης Σχ. ή Υπ.:	20140600086
(73) Δικαιούχος(οι):	TEAM ROLL ΜΟΝΟΠΡΟΣΩΠΗ ΕΠΕ Λ.Τατοίου 236 ΑΧΑΡΝΕΣ (ΑΤΤΙΚΗΣ) 13671 ΕΛΛΑΔΑ
(15) Ημερομηνία Ανανέωσης:	05-08-2019
(17) Περίοδος Προστασίας:	(2η 5ετία)
(18) Ημ. Λήξης Ανανέωσης:	05-08-2024
(11) Αριθμός Πιστοποιητικού Καταχώρησης Σχεδίου ή Υποδείγματος:	6003873
(21) Αρ. Αίτησης Σχ. ή Υπ.:	20140600119
(73) Δικαιούχος(οι):	TEAM ROLL ΜΟΝΟΠΡΟΣΩΠΗ ΕΠΕ Λ.Τατοίου 236 ΑΧΑΡΝΕΣ (ΑΤΤΙΚΗΣ) 13671 ΕΛΛΑΔΑ
(15) Ημερομηνία Ανανέωσης:	17-11-2019
(17) Περίοδος Προστασίας:	(2η 5ετία)
(18) Ημ. Λήξης Ανανέωσης:	17-11-2024

ΜΕΡΟΣ Δ'

ΛΗΞΕΙΣ

(11) Αριθμός Πιστοποιητικού Καταχώρησης Σχεδίου ή Υποδείγματος:	6001235
(21) Αρ. Αίτησης Σχ. ή Υπ.:	20010600228
(73) Δικαιούχος(οι):	ΚΟΤΣΙΛΕΛΟΣ ΔΗΜΗΤΡΙΟΥ ΓΕΩΡΓΙΟΣ Παπαρρηγοπούλου 62, ΠΕΡΙΣΤΕΡΙ ΑΤΤΙΚΗ 121 33 ΕΛΛΑΔΑ
(18) Ημερομηνία Λήξης:	11-10-2016
(11) Αριθμός Πιστοποιητικού Καταχώρησης Σχεδίου ή Υποδείγματος:	6001251
(21) Αρ. Αίτησης Σχ. ή Υπ.:	20010600244
(73) Δικαιούχος(οι):	BRITISH AMERICAN TOBACCO (INVESTEMENTS) LIMITED Globe House, 1 Water Street LONDON WC2R 3LA UNITED_KINGDOM
(18) Ημερομηνία Λήξης:	30-10-2016
(11) Αριθμός Πιστοποιητικού Καταχώρησης Σχεδίου ή Υποδείγματος:	6001252
(21) Αρ. Αίτησης Σχ. ή Υπ.:	20010600245
(73) Δικαιούχος(οι):	BRITISH AMERICAN TOBACCO (INVESTEMENTS) LIMITED Globe House, 1 Water Street LONDON WC2R 3LA UNITED_KINGDOM
(18) Ημερομηνία Λήξης:	30-10-2016
(11) Αριθμός Πιστοποιητικού Καταχώρησης Σχεδίου ή Υποδείγματος:	6001256
(21) Αρ. Αίτησης Σχ. ή Υπ.:	20010600249
(73) Δικαιούχος(οι):	FRITO-LAY NORTH AMERICA, INC. 7701 Legacy Drive, Plano TEXAS 75024 UNITED_STATES
(18) Ημερομηνία Λήξης:	31-10-2016
(11) Αριθμός Πιστοποιητικού Καταχώρησης Σχεδίου ή Υποδείγματος:	6001257
(21) Αρ. Αίτησης Σχ. ή Υπ.:	20010600250
(73) Δικαιούχος(οι):	FRITO-LAY NORTH AMERICA, INC. 7701 Legacy Drive, Plano TEXAS 75024 UNITED_STATES
(18) Ημερομηνία Λήξης:	31-10-2016
(11) Αριθμός Πιστοποιητικού Καταχώρησης Σχεδίου ή Υποδείγματος:	6002326
(21) Αρ. Αίτησης Σχ. ή Υπ.:	20060600144
(73) Δικαιούχος(οι):	ΠΑΤΡΙΚΙΟΣ ΜΑΡΙΝΟΣ Οικοδομικό Τετράγωνο 53, Οδός Πενταγίων και Τρίτωνος ΣΚΑΡΑΜΑΓΚΑΣ (ΑΤΤΙΚΗΣ) 12462 ΕΛΛΑΔΑ
(18) Ημερομηνία Λήξης:	27-10-2016
(11) Αριθμός Πιστοποιητικού Καταχώρησης Σχεδίου ή Υποδείγματος:	6002328
(21) Αρ. Αίτησης Σχ. ή Υπ.:	20060600162
(73) Δικαιούχος(οι):	ΜΟΝΟΚΡΟΥΣΟΣ ΘΗΛΕΜΑΧΟΣ Μακρυγιαλός Πιερίας ΜΕΘΩΝΗ (ΠΙΕΡΙΑΣ) 60066 ΕΛΛΑΔΑ
(18) Ημερομηνία Λήξης:	04-10-2016

(11) Αριθμός Πιστοποιητικού Καταχώρησης Σχεδίου ή Υποδείγματος:	6003405
(21) Αρ. Αίτησης Σχ. ή Υπ.:	20110600125
(73) Δικαιούχος(οι):	ΔΗΜΟΥ ΝΙΚΟΛΑΟΣ 32ο χλμ. Ε.Ο. Αθηνών-Λαμίας, ΚΑΠΑΝΔΡΙΤΙ (ΑΤΤΙΚΗΣ) 19014 ΕΛΛΑΔΑ
(18) Ημερομηνία Λήξης:	20-10-2016
(11) Αριθμός Πιστοποιητικού Καταχώρησης Σχεδίου ή Υποδείγματος:	6003406
(21) Αρ. Αίτησης Σχ. ή Υπ.:	20110600126
(73) Δικαιούχος(οι):	ΔΗΜΟΥ ΝΙΚΟΛΑΟΣ 32ο χλμ. Ε.Ο. Αθηνών-Λαμίας, ΚΑΠΑΝΔΡΙΤΙ (ΑΤΤΙΚΗΣ) 19014 ΕΛΛΑΔΑ
(18) Ημερομηνία Λήξης:	20-10-2016
(11) Αριθμός Πιστοποιητικού Καταχώρησης Σχεδίου ή Υποδείγματος:	6003408
(21) Αρ. Αίτησης Σχ. ή Υπ.:	20110600128
(73) Δικαιούχος(οι):	ΕΜΠΟΡΙΚΗ ΣΥΣΚΕΥΑΣΤΙΚΗ ΠΑΤΡΩΝ ΛΑΙΦ ΕΤΑΙΡΕΙΑ ΠΕΡΙΟΡΙΣΜΕΝΗΣ ΕΥΘΥΝΗΣ Λοχαγού Μενούου 167 ΠΑΤΡΑ (ΑΧΑΪΑΣ) 26335 ΕΛΛΑΔΑ
(18) Ημερομηνία Λήξης:	21-10-2016
(11) Αριθμός Πιστοποιητικού Καταχώρησης Σχεδίου ή Υποδείγματος:	6003409
(21) Αρ. Αίτησης Σχ. ή Υπ.:	20110600129
(73) Δικαιούχος(οι):	ΜΑΡΚΟΠΟΥΛΟΣ ΠΑΝΑΓΗ ΔΗΜΗΤΡΙΟΣ-ΓΡΗΓΟΡΙΟΣ Δήλου 3 ΜΑΝΔΡΑ (ΑΤΤΙΚΗΣ) 19600 ΕΛΛΑΔΑ
(18) Ημερομηνία Λήξης:	24-10-2016
(11) Αριθμός Πιστοποιητικού Καταχώρησης Σχεδίου ή Υποδείγματος:	6003412
(21) Αρ. Αίτησης Σχ. ή Υπ.:	20110600132
(73) Δικαιούχος(οι):	ΔΙΟΝ. ΣΠΗΛΙΑΚΟΠΟΥΛΟΣ & ΕΥΣΤ. ΣΑΡΛΑΝΗ ΕΕΒΕ Νιρβάνα 80 ΑΘΗΝΑ (ΑΤΤΙΚΗΣ) 11145 ΕΛΛΑΔΑ
(18) Ημερομηνία Λήξης:	25-10-2016
(11) Αριθμός Πιστοποιητικού Καταχώρησης Σχεδίου ή Υποδείγματος:	6003413
(21) Αρ. Αίτησης Σχ. ή Υπ.:	20110600133
(73) Δικαιούχος(οι):	ΙΕΡΩΝΥΜΑΚΗ ΓΕΩΡΓΙΟΥ ΕΥΓΕΝΙΑ Δημαράκη 40 ΑΘΗΝΑ (ΑΤΤΙΚΗΣ) 11855 ΕΛΛΑΔΑ
(18) Ημερομηνία Λήξης:	27-10-2016
(11) Αριθμός Πιστοποιητικού Καταχώρησης Σχεδίου ή Υποδείγματος:	6003490
(21) Αρ. Αίτησης Σχ. ή Υπ.:	20110600135
(73) Δικαιούχος(οι):	ΜΗΤΡΟΒΓΕΝΗΣ ΓΕΩΡΓΙΟΥ ΚΩΝΣΤΑΝΤΙΝΟΣ Χρυσολωρά 2 ΙΛΙΟΝ (ΑΤΤΙΚΗΣ) 13121 ΕΛΛΑΔΑ
(18) Ημερομηνία Λήξης:	31-10-2016

ΜΕΡΟΣ Ε'

ΜΕΤΑΒΟΛΕΣ

ΑΙΤΗΣΕΙΣ/ΧΟΡΗΓΗΣΕΙΣ

ΜΕΤΑΒΙΒΑΣΕΙΣ

(21) Αριθμός Αίτησης Σχεδίου ή Υποδείγματος:	20010600233
(11) Αριθμός Πιστοποιητικού Καταχώρησης Σχεδίου ή Υποδείγματος:	6001240
(73) Αρχικά Στοιχεία:	ΓΕΩΡΓΙΟΣ ΑΛΕΞΑΝΔΡΟΥ ΜΥΛΩΝΑΣ
(73) Τελικά Στοιχεία:	CFT CARBON FIBER TECHNOLOGIES PRIVATE COMPANY IKE ΒΙ.ΠΕ ΣΤΑΥΡΟΧΩΡΙΟΥ-ΚΙΑΚΙΣ Ο.Τ. 21 ΚΙΑΚΙΣ 61100 ΕΛΛΑΔΑ
(21) Αριθμός Αίτησης Σχεδίου ή Υποδείγματος:	20010600234
(11) Αριθμός Πιστοποιητικού Καταχώρησης Σχεδίου ή Υποδείγματος:	6001241
(73) Αρχικά Στοιχεία:	ΓΕΩΡΓΙΟΣ ΑΛΕΞΑΝΔΡΟΥ ΜΥΛΩΝΑΣ
(73) Τελικά Στοιχεία:	CFT CARBON FIBER TECHNOLOGIES PRIVATE COMPANY IKE ΒΙ.ΠΕ ΣΤΑΥΡΟΧΩΡΙΟΥ-ΚΙΑΚΙΣ Ο.Τ. 21 ΚΙΑΚΙΣ 61100 ΕΛΛΑΔΑ
(21) Αριθμός Αίτησης Σχεδίου ή Υποδείγματος:	20010600235
(11) Αριθμός Πιστοποιητικού Καταχώρησης Σχεδίου ή Υποδείγματος:	6001242
(73) Αρχικά Στοιχεία:	ΓΕΩΡΓΙΟΣ ΑΛΕΞΑΝΔΡΟΥ ΜΥΛΩΝΑΣ
(73) Τελικά Στοιχεία:	CFT CARBON FIBER TECHNOLOGIES PRIVATE COMPANY IKE ΒΙ.ΠΕ ΣΤΑΥΡΟΧΩΡΙΟΥ-ΚΙΑΚΙΣ Ο.Τ. 21 ΚΙΑΚΙΣ 61100 ΕΛΛΑΔΑ
(21) Αριθμός Αίτησης Σχεδίου ή Υποδείγματος:	20010600236
(11) Αριθμός Πιστοποιητικού Καταχώρησης Σχεδίου ή Υποδείγματος:	6001243
(73) Αρχικά Στοιχεία:	ΓΕΩΡΓΙΟΣ ΑΛΕΞΑΝΔΡΟΥ ΜΥΛΩΝΑΣ
(73) Τελικά Στοιχεία:	CFT CARBON FIBER TECHNOLOGIES PRIVATE COMPANY IKE ΒΙ.ΠΕ ΣΤΑΥΡΟΧΩΡΙΟΥ-ΚΙΑΚΙΣ Ο.Τ. 21 ΚΙΑΚΙΣ 61100 ΕΛΛΑΔΑ
(21) Αριθμός Αίτησης Σχεδίου ή Υποδείγματος:	20010600237
(11) Αριθμός Πιστοποιητικού Καταχώρησης Σχεδίου ή Υποδείγματος:	6001244
(73) Αρχικά Στοιχεία:	ΓΕΩΡΓΙΟΣ ΑΛΕΞΑΝΔΡΟΥ ΜΥΛΩΝΑΣ
(73) Τελικά Στοιχεία:	CFT CARBON FIBER TECHNOLOGIES PRIVATE COMPANY IKE ΒΙ.ΠΕ ΣΤΑΥΡΟΧΩΡΙΟΥ-ΚΙΑΚΙΣ Ο.Τ. 21 ΚΙΑΚΙΣ 61100 ΕΛΛΑΔΑ
(21) Αριθμός Αίτησης Σχεδίου ή Υποδείγματος:	20010600238
(11) Αριθμός Πιστοποιητικού Καταχώρησης Σχεδίου ή Υποδείγματος:	6001245
(73) Αρχικά Στοιχεία:	ΓΕΩΡΓΙΟΣ ΑΛΕΞΑΝΔΡΟΥ ΜΥΛΩΝΑΣ
(73) Τελικά Στοιχεία:	CFT CARBON FIBER TECHNOLOGIES PRIVATE COMPANY IKE ΒΙ.ΠΕ ΣΤΑΥΡΟΧΩΡΙΟΥ-ΚΙΑΚΙΣ Ο.Τ. 21 ΚΙΑΚΙΣ 61100 ΕΛΛΑΔΑ

(21) Αριθμός Αίτησης Σχεδίου ή Υποδείγματος:	20010600239
(11) Αριθμός Πιστοποιητικού Καταχώρησης Σχεδίου ή Υποδείγματος:	6001246
(73) Αρχικά Στοιχεία:	ΓΕΩΡΓΙΟΣ ΑΛΕΞΑΝΔΡΟΥ ΜΥΛΩΝΑΣ
(73) Τελικά Στοιχεία:	CFT CARBON FIBER TECHNOLOGIES PRIVATE COMPANY IKE ΒΙ.ΠΕ ΣΤΑΥΡΟΧΩΡΙΟΥ-ΚΙΑΚΙΣ Ο.Τ. 21 ΚΙΑΚΙΣ 61100 ΕΛΛΑΔΑ
(21) Αριθμός Αίτησης Σχεδίου ή Υποδείγματος:	20020600288
(11) Αριθμός Πιστοποιητικού Καταχώρησης Σχεδίου ή Υποδείγματος:	6001603
(73) Αρχικά Στοιχεία:	ΓΕΩΡΓΙΟΣ ΑΛΕΞΑΝΔΡΟΥ ΜΥΛΩΝΑΣ
(73) Τελικά Στοιχεία:	CFT CARBON FIBER TECHNOLOGIES PRIVATE COMPANY IKE ΒΙ.ΠΕ ΣΤΑΥΡΟΧΩΡΙΟΥ-ΚΙΑΚΙΣ Ο.Τ. 21 ΚΙΑΚΙΣ 61100 ΕΛΛΑΔΑ
(21) Αριθμός Αίτησης Σχεδίου ή Υποδείγματος:	20020600291
(11) Αριθμός Πιστοποιητικού Καταχώρησης Σχεδίου ή Υποδείγματος:	6001606
(73) Αρχικά Στοιχεία:	ΓΕΩΡΓΙΟΣ ΑΛΕΞΑΝΔΡΟΥ ΜΥΛΩΝΑΣ
(73) Τελικά Στοιχεία:	CFT CARBON FIBER TECHNOLOGIES PRIVATE COMPANY IKE ΒΙ.ΠΕ ΣΤΑΥΡΟΧΩΡΙΟΥ-ΚΙΑΚΙΣ Ο.Τ. 21 ΚΙΑΚΙΣ 61100 ΕΛΛΑΔΑ
(21) Αριθμός Αίτησης Σχεδίου ή Υποδείγματος:	20020600292
(11) Αριθμός Πιστοποιητικού Καταχώρησης Σχεδίου ή Υποδείγματος:	6001607
(73) Αρχικά Στοιχεία:	ΓΕΩΡΓΙΟΣ ΑΛΕΞΑΝΔΡΟΥ ΜΥΛΩΝΑΣ
(73) Τελικά Στοιχεία:	CFT CARBON FIBER TECHNOLOGIES PRIVATE COMPANY IKE ΒΙ.ΠΕ ΣΤΑΥΡΟΧΩΡΙΟΥ-ΚΙΑΚΙΣ Ο.Τ. 21 ΚΙΑΚΙΣ 61100 ΕΛΛΑΔΑ
(21) Αριθμός Αίτησης Σχεδίου ή Υποδείγματος:	20030600118
(11) Αριθμός Πιστοποιητικού Καταχώρησης Σχεδίου ή Υποδείγματος:	6001734
(73) Αρχικά Στοιχεία:	ΓΕΩΡΓΙΟΣ ΑΛΕΞΑΝΔΡΟΥ ΜΥΛΩΝΑΣ
(73) Τελικά Στοιχεία:	CFT CARBON FIBER TECHNOLOGIES PRIVATE COMPANY IKE ΒΙ.ΠΕ ΣΤΑΥΡΟΧΩΡΙΟΥ-ΚΙΑΚΙΣ Ο.Τ. 21 ΚΙΑΚΙΣ 61100 ΕΛΛΑΔΑ
(21) Αριθμός Αίτησης Σχεδίου ή Υποδείγματος:	20050600069
(11) Αριθμός Πιστοποιητικού Καταχώρησης Σχεδίου ή Υποδείγματος:	6002038
(73) Αρχικά Στοιχεία:	ΓΕΩΡΓΙΟΣ ΑΛΕΞΑΝΔΡΟΥ ΜΥΛΩΝΑΣ
(73) Τελικά Στοιχεία:	CFT CARBON FIBER TECHNOLOGIES PRIVATE COMPANY IKE ΒΙ.ΠΕ ΣΤΑΥΡΟΧΩΡΙΟΥ-ΚΙΑΚΙΣ Ο.Τ. 21 ΚΙΑΚΙΣ 61100 ΕΛΛΑΔΑ
(21) Αριθμός Αίτησης Σχεδίου ή Υποδείγματος:	20050600081
(11) Αριθμός Πιστοποιητικού Καταχώρησης Σχεδίου ή Υποδείγματος:	6002050
(73) Αρχικά Στοιχεία:	ΓΕΩΡΓΙΟΣ ΑΛΕΞΑΝΔΡΟΥ ΜΥΛΩΝΑΣ
(73) Τελικά Στοιχεία:	CFT CARBON FIBER TECHNOLOGIES PRIVATE COMPANY IKE ΒΙ.ΠΕ ΣΤΑΥΡΟΧΩΡΙΟΥ-ΚΙΑΚΙΣ Ο.Τ. 21 ΚΙΑΚΙΣ 61100 ΕΛΛΑΔΑ
(21) Αριθμός Αίτησης Σχεδίου ή Υποδείγματος:	20050600188
(11) Αριθμός Πιστοποιητικού Καταχώρησης Σχεδίου ή Υποδείγματος:	6002155
(73) Αρχικά Στοιχεία:	ΓΕΩΡΓΙΟΣ ΑΛΕΞΑΝΔΡΟΥ ΜΥΛΩΝΑΣ
(73) Τελικά Στοιχεία:	CFT CARBON FIBER TECHNOLOGIES PRIVATE COMPANY IKE ΒΙ.ΠΕ ΣΤΑΥΡΟΧΩΡΙΟΥ-ΚΙΑΚΙΣ Ο.Τ. 21 ΚΙΑΚΙΣ 61100 ΕΛΛΑΔΑ

(21) Αριθμός Αίτησης Σχεδίου ή Υποδείγματος: 20070600046
(11) Αριθμός Πιστοποιητικού Καταχώρησης Σχεδίου ή Υποδείγματος: 6002405
(73) Αρχικά Στοιχεία: ΓΕΩΡΓΙΟΣ ΑΛΕΞΑΝΔΡΟΥ ΜΥΛΩΝΑΣ
(73) Τελικά Στοιχεία: CFT CARBON FIBER TECHNOLOGIES PRIVATE COMPANY IKE
ΒΙ.ΠΕ ΣΤΑΥΡΟΧΩΡΙΟΥ-ΚΙΛΚΙΣ Ο.Τ. 21 ΚΙΛΚΙΣ 61100 ΕΛΛΑΔΑ

ΜΕΡΟΣ ΣΤ'

ΔΙΟΡΘΩΣΕΙΣ ΚΑΙ ΕΠΑΝΑΔΗΜΟΣΙΕΥΣΕΙΣ

ΔΙΟΡΘΩΣΕΙΣ

ΟΥΔΕΜΙΑ

ΕΠΑΝΑΛΗΜΟΣΙΕΥΣΕΙΣ

ΟΥΔΕΜΙΑ

ΜΕΡΟΣ Ζ'

ΑΝΑΚΟΙΝΩΣΕΙΣ - ΣΥΝΔΡΟΜΕΣ

ΟΥΔΕΜΙΑ

ΣΥΝΔΡΟΜΕΣ ΓΙΑ ΤΟ ΕΔΒΙ

- α) Σε οπτικό δίσκο (CD), ως εξής: Τεύχη Α' και Β' μαζί ανά δίσκο..... ΕΥΡΩ 2,00
- Ετήσια συνδρομή Εσωτερικού για τα Τεύχη Α' και Β' μαζί..... ΕΥΡΩ 22,00
- Ετήσια συνδρομή Εξωτερικού για τα Τεύχη Α' και Β' μαζί..... ΕΥΡΩ 44,00
- β) Ετήσια συνδρομή για τα Τεύχη Α' και Β' μαζί σε έντυπη μορφή και σε οπτικό δίσκο (CD) ταυτόχρονα.
- Ετήσια συνδρομή Εσωτερικού..... ΕΥΡΩ 77,00
- Ετήσια συνδρομή Εξωτερικού..... ΕΥΡΩ 154,00
- γ) Ετήσια συνδρομή για την πρόσβαση και στα δύο Τεύχη του ΕΔΒΙ στις ιστοσελίδες του ΟΒΙ..... ΕΥΡΩ 0,00

Κάθε ενδιαφερόμενος μπορεί να προμηθεύεται το ΕΔΒΙ ή να ζητήσει να γίνει συνδρομητής από τον:

Οργανισμό Βιομηχανικής Ιδιοκτησίας (ΟΒΙ)
Γιάννη Σταυρουλάκη 5 (πρώην Παντανάσσης)
151 25 Παράδεισος Αμαρουσίου
τηλ.: 2106828231

SUBSCRIPTIONS FOR THE INDUSTRIAL PROPERTY BULLETIN

- a) On compact disc (CD): Volume A' and B', price per disc..... EURO 2,00
- Annual domestic subscription for both Volumes (A' and B')..... EURO 22,00
- Annual foreign subscription for both Volumes (A' and B')..... EURO 44,00
- b) Annual subscription for both Volumes (A' and B') in printed form
and on compact disc (CD) simultaneously.
- Annual domestic subscription..... EURO 77,00
- Annual foreign subscription..... EURO 154,00
- c) Annual subscription for access to both Volumes (A' and B')
displayed on the OBI's website pages..... EURO 0,00

For bulletin purchasing or subscription information, please contact:

5, Gianni Stavroulaki str. (former Pandanassis str.)
151 25 Paradissos Amarousiou
Athens - Greece
Tel.:+30(210)6828231