



ΟΡΓΑΝΙΣΜΟΣ  
ΒΙΟΜΗΧΑΝΙΚΗΣ  
ΙΔΙΟΚΤΗΣΙΑΣ

ΕΙΔΙΚΟ ΔΕΛΤΙΟ ΒΙΟΜΗΧΑΝΙΚΗΣ ΙΔΙΟΚΤΗΣΙΑΣ

ΤΕΥΧΟΣ Β'  
ΣΧΕΔΙΑ ΚΑΙ ΥΠΟΔΕΙΓΜΑΤΑ



ΑΥΓΟΥΣΤΟΣ 2002



**ΟΡΓΑΝΙΣΜΟΣ  
ΒΙΟΜΗΧΑΝΙΚΗΣ  
ΙΔΙΟΚΤΗΣΙΑΣ**

Παντανάσσης 5  
151 25 Παράδεισος Αμαρουσίου

ΤΕΛΕΦΑΞ: 010 6819231

ΤΗΛΕΦΩΝΑ:

ΓΕΝΙΚΕΣ ΠΛΗΡΟΦΟΡΙΕΣ: 010 6183500

ΚΑΤΑΘΕΣΕΙΣ: 010 6183593

ΤΕΛΗ: 010 6183594

ΕΞΕΤΑΣΤΕΣ: 010 6183595

ΛΟΓΙΣΤΗΡΙΟ: 010 6183596

ΝΟΜΙΚΑ ΘΕΜΑΤΑ: 010 6183597

ΤΕΧΝΙΚΗ ΠΛΗΡΟΦΟΡΗΣΗ: 010 6183598

ΔΗΜΟΣΙΕΣ ΣΧΕΣΕΙΣ: 010 6183599

Επιμέλεια - Έκδοση:

Οργανισμός Βιομηχανικής Ιδιοκτησίας (ΟΒΙ)

Εκτύπωση: Γραφικές Τέχνες ΛΥΧΝΟΣ Ε.Π.Ε.

Πέτρας 16 - 104 44 Αθήνα - τηλ. 010 5156300

© Οργανισμός Βιομηχανικής Ιδιοκτησίας (ΟΒΙ)  
30 ΣΕΠΤΕΜΒΡΙΟΥ 2002



**INDUSTRIAL  
PROPERTY  
ORGANISATION**

5 Pandanassis Str.,  
GR 151 25, Paradissos Amaroussiou Athens, Greece

TELEFAX: 003 010 6819231

TELEPHONES:

GENERAL INFORMATION: 003 010 6183500

RECEIVING OFFICE: (003 010 6183593

FEES: 003 010 6183594

EXAMINERS: 003 010 6183595

ACCOUNTS OFFICE: 003 010 6183596

LEGAL MATTERS: 003 010 6183597

TECHNICAL INFORMATION: 003 010 6183598

PUBLIC RELATIONS: 003 010 6183599

Editor - Publisher:

Industrial Property Organisation (OBI)

Printed by: Graphic Arts LICHNOS LTD.

16 Petras str., - 104 44 Athens - tel. 003 010 5156300

© Industrial Property Organisation (OBI)  
September 30, 2002

## **ΕΙΣΑΓΩΓΙΚΟ ΣΗΜΕΙΩΜΑ**

Το Ειδικό Δελτίο Βιομηχανικής Ιδιοκτησίας αποτελείται από 2 διαφορετικά τεύχη:

Το ΤΕΥΧΟΣ Α' στο οποίο δημοσιεύονται σε μηνιαία βάση οι Ευρεσιτεχνίες που προστατεύονται στην Ελλάδα και

Το ΤΕΥΧΟΣ Β' στο οποίο δημοσιεύονται αντίστοιχα, σε μηνιαία βάση, τα Σχέδια και Υποδείγματα που προστατεύονται στην Ελλάδα με αποκλειστικά δικαιώματα εκμετάλλευσης.

Τα δύο αυτά τεύχη, ενώ αποτελούν μέρη ενός ενιαίου Δελτίου, λειτουργούν και διατίθενται σαν ξεχωριστές εκδόσεις, ακολουθώντας ως προς το περιεχόμενό τους τις επιταγές της σχετικής ισχύουσας νομοθεσίας.



**ΠΕΡΙΕΧΟΜΕΝΑ**

ΑΥΓΟΥΣΤΟΣ 2002

	Σελ
Ανάλυση κωδικών αριθμών .....	5
Συντμήσεις .....	5
<b>ΜΕΡΟΣ Α'</b> <b>ΚΑΤΑΧΩΡΗΜΕΝΕΣ ΑΙΤΗΣΕΙΣ ΣΧΕΔΙΩΝ</b> <b>ΚΑΙ ΥΠΟΔΕΙΓΜΑΤΩΝ</b>	
– Αιτήσεις Σχεδίων και Υποδειγμάτων .....	7
– Ευρετήριο αιτήσεων σύμφωνα με την αλφαβητική σειρά των καταθετών .....	64
<b>ΜΕΡΟΣ Β'</b> <b>ΧΟΡΗΓΗΣΕΙΣ ΠΙΣΤΟΠΟΙΗΤΙΚΩΝ</b> <b>ΚΑΤΑΧΩΡΗΣΗΣ ΣΧΕΔΙΩΝ ΚΑΙ ΥΠΟΔΕΙΓΜΑΤΩΝ .....</b>	66
<b>ΜΕΡΟΣ Γ'</b> <b>ΑΝΑΝΕΩΣΕΙΣ .....</b>	67
<b>ΜΕΡΟΣ Δ'</b> <b>ΜΕΤΑΒΟΛΕΣ .....</b>	68
<b>ΜΕΡΟΣ Ε'</b> <b>ΕΚΠΤΩΣΕΙΣ - ΑΝΑΚΛΗΣΕΙΣ ΕΚΠΤΩΣΕΩΝ .....</b>	68
<b>ΜΕΡΟΣ ΣΤ'</b> <b>ΑΚΥΡΩΣΕΙΣ .....</b>	68
– Συνδρομές .....	69

**CONTENTS**

AUGUST 2002

	Page
Initial codes .....	5
Abbreviations .....	5
<b>PART A</b> <b>REGISTERED DESIGN APPLICATIONS</b>	
– Design Applications .....	7
– Design Application Index in alphabetical order of the applicant .....	64
<b>PART B</b> <b>GRANTS OF DESIGN REGISTRATION</b> <b>CERTIFICATES .....</b>	66
<b>PART C</b> <b>RENEWALS .....</b>	67
<b>PART D</b> <b>MODIFICATIONS .....</b>	68
<b>PART E</b> <b>FORFEITURES - REVOCATION OF FORFEITURES .....</b>	68
<b>PART F</b> <b>ANNULMENTS .....</b>	68
– Subscriptions .....	69



<b>ΚΩΔΙΚΟΙ ΑΡΙΘΜΟΙ</b>	<b>INID CODES</b>
(15) Ημερομηνία καταχώρησης	(15) Registration date
(17) Ημερομηνία λήξης 1ης πενταετίας ή ανανέωσης προστασίας σε επόμενη πενταετία	(17) Date of expiration of the 1st five-year period, or renewal for further five-year periods
(21) Αριθμός Αίτησης Σχεδίου ή Υποδείγματος	(21) Design application number
(28) Αριθμός Σχεδίων/Υποδειγμάτων	(28) Number of designs
(30) Συμβατικές προτεραιότητες	(30) Priority
(45) Ημερομηνία λήξης αναβολής δημοσίευσης	(45) Date of expiration of deferment
(51) Διεθνής Ταξινόμηση	(51) Class and subclass of the Locarno Classification
(54) Προσδιορισμός αντικειμένου	(54) Designation of articles
(71) Καταθέτης	(71) Applicant
(72) Δημιουργός	(72) Creator
(73) Δικαιούχος	(73) Owner
(74) Πληρεξούσιος	(74) Attorney
(74) Αντίκλητος	(74) Representative

#### ΣΥΝΤΜΗΣΕΙΣ

ΟΒΙ: Οργανισμός Βιομηχανικής Ιδιοκτησίας  
 ΕΔΒΙ: Ειδικό Δελτίο Βιομηχανικής Ιδιοκτησίας  
 Δ.Σ.: Διοικητικό Συμβούλιο  
 ΣΧ. ή ΥΠ.: Σχέδιο ή Υπόδειγμα  
 ΚΑΤ/ΡΗΣΗ: Καταχώρηση  
 ΑΡ.ΑΙΤ.: Αριθμός αίτησης  
 ΑΝΤ/ΜΕΝΟΥ: Αντικείμενου





**ΜΕΡΟΣ Α΄**  
**ΚΑΤΑΧΩΡΗΜΕΝΕΣ ΑΙΤΗΣΕΙΣ ΣΧΕΔΙΩΝ ΚΑΙ ΥΠΟΔΕΙΓΜΑΤΩΝ**

**ΑΙΤΗΣΕΙΣ ΣΧΕΔΙΩΝ ΚΑΙ ΥΠΟΔΕΙΓΜΑΤΩΝ**

- (21) Αρ. Αίτησης Σχ. ή Υπ.: 20020600060
- (15) Ημερ. Καταχώρησης: 04/03/2002
- (17) Ημερ. Λήξης Σχ. ή Υπ.: 04/03/2007
- (71) Καταθέτης(ες): ΖΙΩΖΙΑΣ ΑΘΑΝΑΣΙΟΣ-ΠΑΝΑΓΙΩΤΗΣ  
Πραξιτέλους 20, 18532 ΠΕΙΡΑΙΑΣ
- (30) Συμβ. Προτεραιότητα(ες):
- (72) Δημιουργός(οι): ΖΙΩΖΙΑΣ ΑΘΑΝΑΣΙΟΣ-ΠΑΝΑΓΙΩΤΗΣ
- (74) Πληρεξούσιος:
- (74) Αντίκλητος:
- (28) Αριθμός Σχεδίων/Υποδειγμάτων: 1
- (51) Διεθνής Ταξινόμηση: 12-08
- (54) Προσδιορισμός Αντικειμένου:  
ΔΙΘΕΣΙΟ ΑΥΤΟΚΙΝΗΤΟ



1.1



1.2

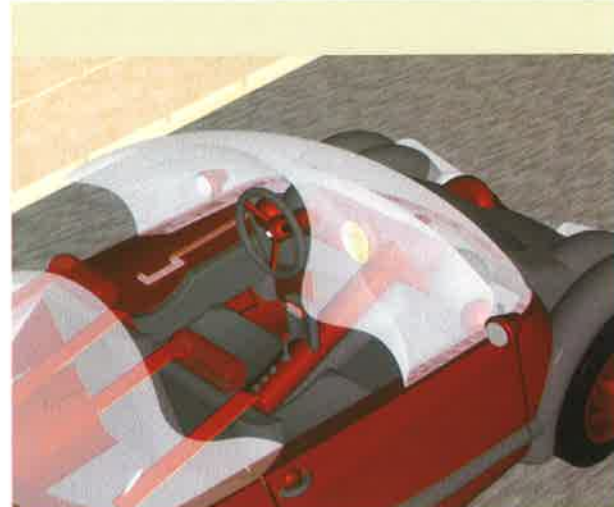

1.3



1.4

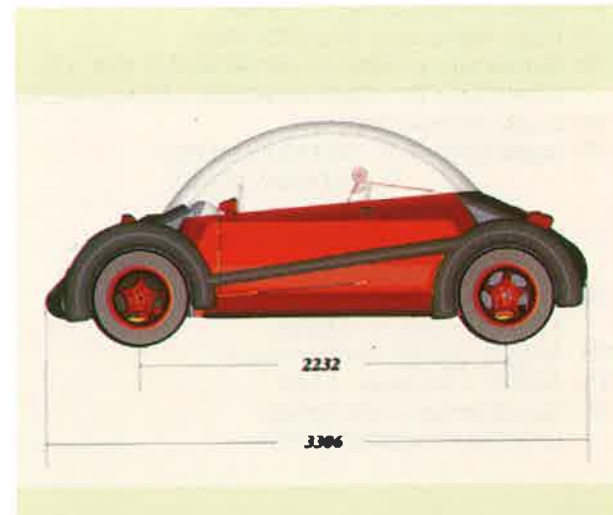

1.5

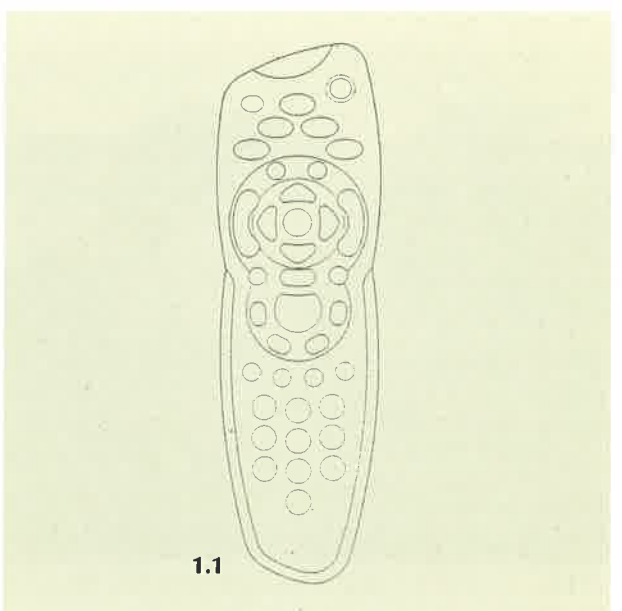
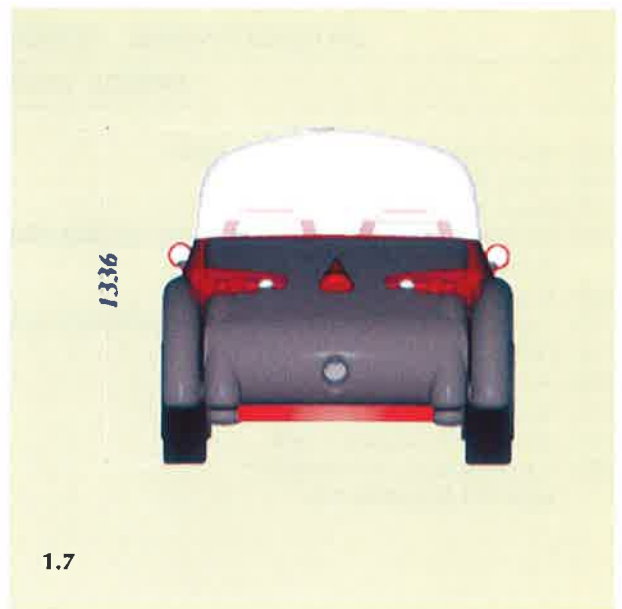
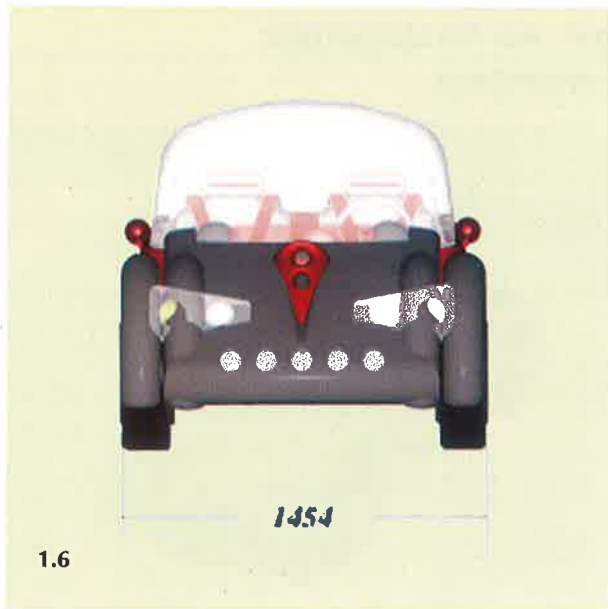

- (21) Αρ. Αίτησης Σχ. ή Υπ.: 20020600061
- (15) Ημερ. Καταχώρησης: 05/03/2002
- (17) Ημερ. Λήξης Σχ. ή Υπ.: 05/03/2007
- (71) Καταθέτης(ες): BRITISH SKY BROADCASTING LTD  
Grant Way, TW7 5QO ISLEWORTH, ΜΕΓΑΛΗ ΒΡΕΤΑΝΝΙΑ
- (30) Συμβ. Προτεραιότητα(ες):
- (72) Δημιουργός(οι): 1) NICHOLAS JAMES  
2) CROSSLEY ROBIN  
3) HOLLIDAY DAVID
- (74) Πληρεξούσιος: ΑΘΑΝΑΣΙΑΔΟΥ ΜΑΡΙΑ  
Κουμπάρη 210674 ΑΘΗΝΑ
- (74) Αντίκλητος: ΠΑΠΑΚΩΝΣΤΑΝΤΙΝΟΥ ΕΛΕΝΗ  
Κουμπάρη 210674 ΑΘΗΝΑ
- (28) Αριθμός Σχεδίων/Υποδειγμάτων: 1
- (51) Διεθνής Ταξινόμηση: 14-03
- (54) Προσδιορισμός Αντικειμένου:  
ΣΥΣΚΕΥΗ ΤΗΛΕΧΕΙΡΙΣΤΗΡΙΟΥ

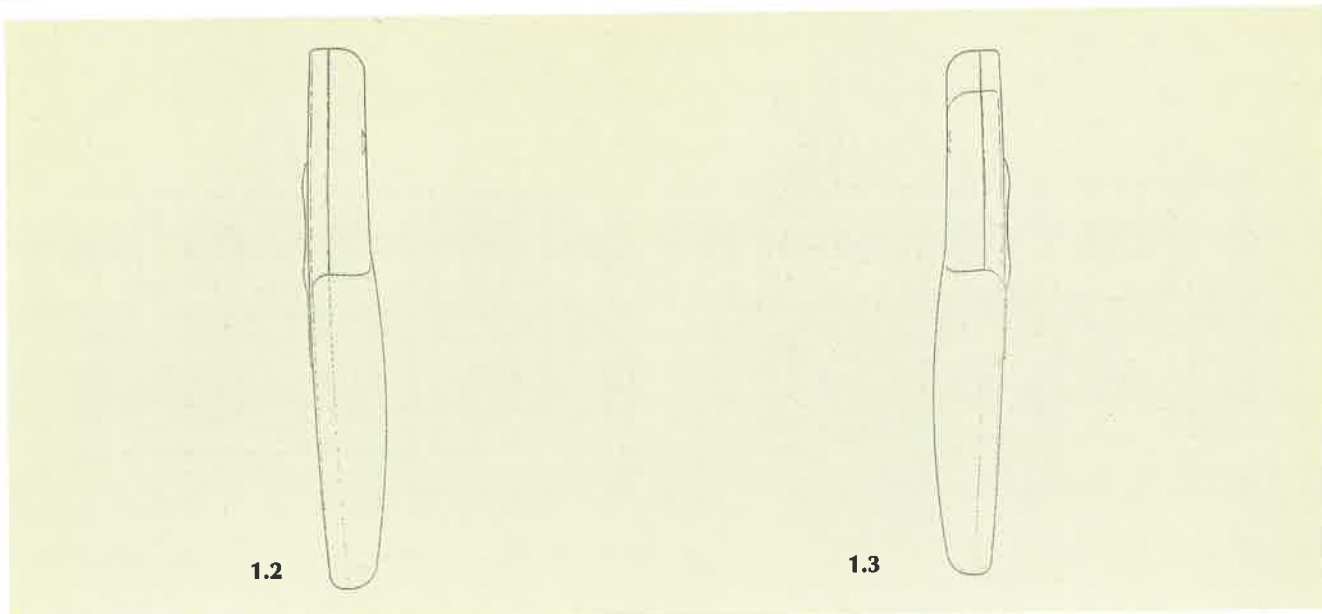

1.2

1.3

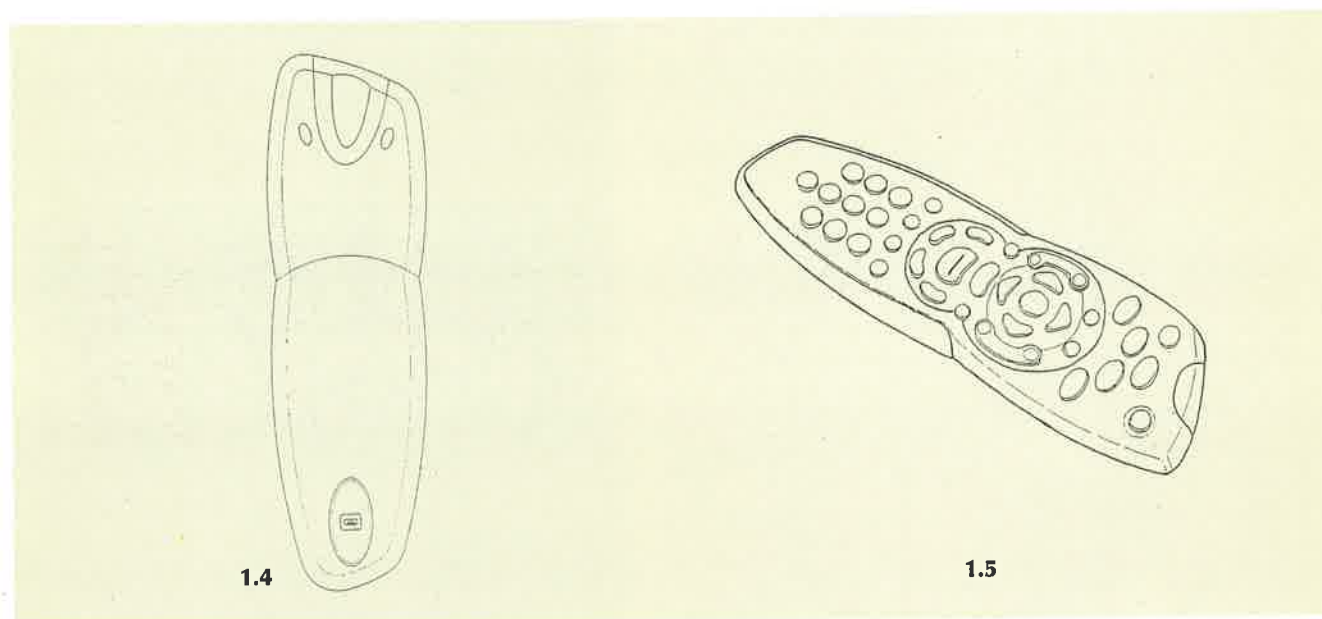

1.4

1.5

- (21) Αρ. Αίτησης Σχ. ή Υπ.: 20020600063  
 (15) Ημερ. Καταχώρησης: 07/03/2002  
 (17) Ημερ. Λήξης Σχ. ή Υπ.: 07/03/2007  
 (71) Καταθέτης(ες): ΧΑΡΤΟΠΟΙΪΑ ΘΡΑΚΗΣ Α.Ε  
 Αβέρωφ 38, ΝΕΑ ΙΩΝΙΑ, 142 32 ΑΘΗΝΑ  
 (30) Συμβ. Προτεραιότητα(ες):  
 (72) Δημιουργός(οι): ΖΕΡΙΤΗΣ ΙΩΑΝΝΗ ΓΕΩΡΓΙΟΣ  
 (74) Πληρεξούσιος: ΦΟΥΡΙΕΖΟΥ ΙΩΑΝΝΑ ΠΑΝΑΓΙΩΤΗ  
 Αβέρωφ 38 14232 ΝΕΑ ΙΩΝΙΑ  
 (74) Αντίκλητος: ΓΙΑΝΝΟΠΟΥΛΟΥ ΓΕΩΡΓΙΟΥ ΑΣΠΑΣΙΑ  
 Αβέρωφ 38,14232 ΝΕΑ ΙΩΝΙΑ  
 (28) Αριθμός Σχεδίων/Υποδειγμάτων: 4  
 (51) Διεθνής Ταξινόμηση: 05-06  
 (54) Προσδιορισμός Αντικειμένου:  
 ΦΥΛΛΑ ΧΑΡΤΟΥ ΡΟΛΛΩΝ ΚΟΥΖΙΝΑΣ ΚΑΙ ΡΟΛΛΩΝ ΥΓΕΙΑΣ  
 ΜΕ ΑΝΑΓΛΥΦΗ ΕΠΑΝΑΛΑΜΒΑΝΟΜΕΝΗ ΣΕ ΟΛΗ ΤΗΝ  
 ΕΠΙΦΑΝΕΙΑ ΤΟΥΣ ΣΧΗΜΑΤΙΚΗ ΑΠΕΙΚΟΝΙΣΗ

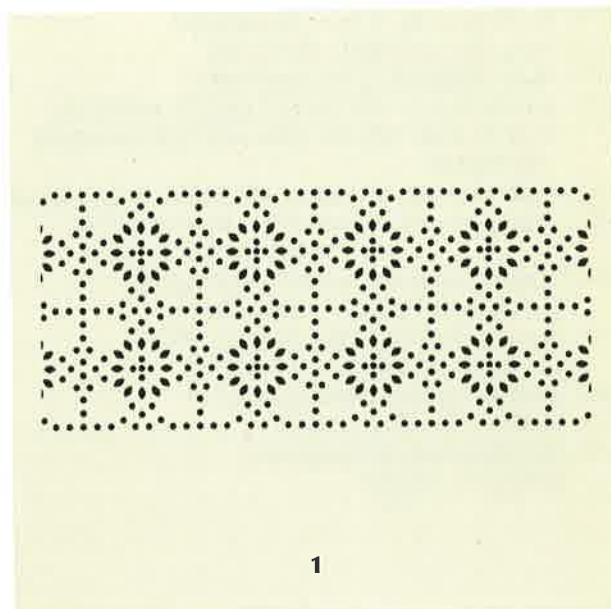

1

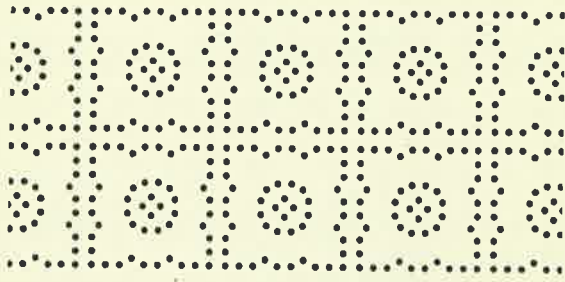

2

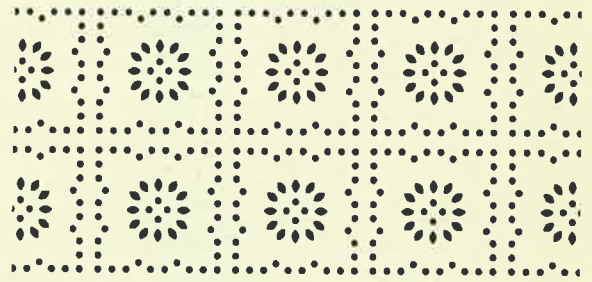

3

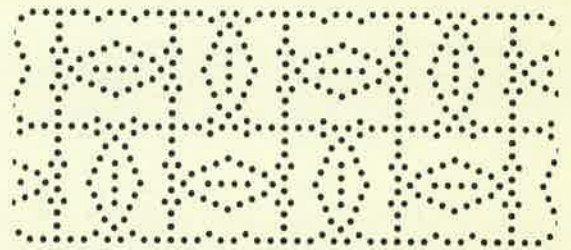

4

- (21) Αρ. Αίτησης Σχ. ή Υπ.: 20020600064  
 (15) Ημερ. Καταχώρησης: 08/03/2002  
 (17) Ημερ. Λήξης Σχ. ή Υπ.: 08/03/2007  
 (71) Καταθέτης(ες): VISCOUNT PLASTICS (NSW) LTD  
 98 Airds Road, MINTO, 2566 NEW SOUTH WALES  
 ΑΥΣΤΡΑΛΙΑ  
 (30) Συμβ. Προτεραιότητα(ες): 2862/2001-11/09/2001-AU  
 (72) Δημιουργός(οι): 1) HANNON MICHAEL KEVIN  
 2) LOADER DUNCAN PHILIP  
 (74) Πληρεξούσιος: ΚΙΛΙΜΙΡΗΣ ΑΝΑΣΤΑΣΙΟΣ  
 Χατζηγιάννη Μέξη 7, 11528 ΑΘΗΝΑ  
 (74) Αντίκλητος: ΚΙΛΙΜΙΡΗ-ΠΑΤΡΙΝΟΥ ANNA  
 Χατζηγιάννη Μέξη 7, 11528 ΑΘΗΝΑ  
 (28) Αριθμός Σχεδίων/Υποδειγμάτων: 11  
 (51) Διεθνής Ταξινόμηση: 06-01  
 (54) Προσδιορισμός Αντικειμένου:  
 ΚΑΘΙΣΜΑ ΣΤΑΔΙΟΥ

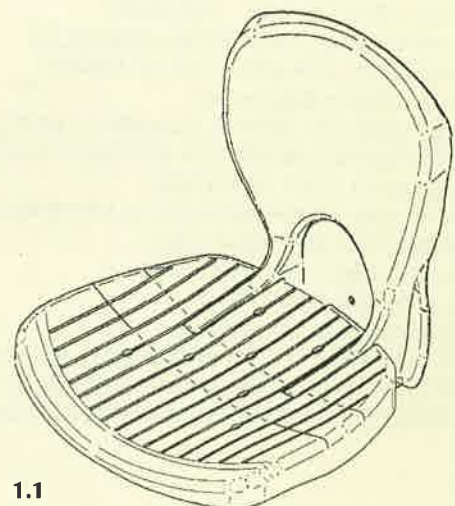

1.1



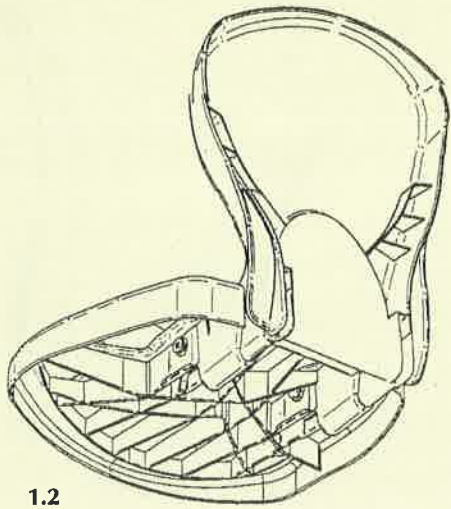

1.2

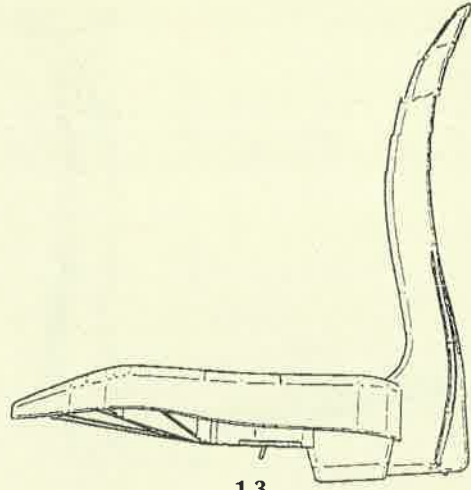

1.3

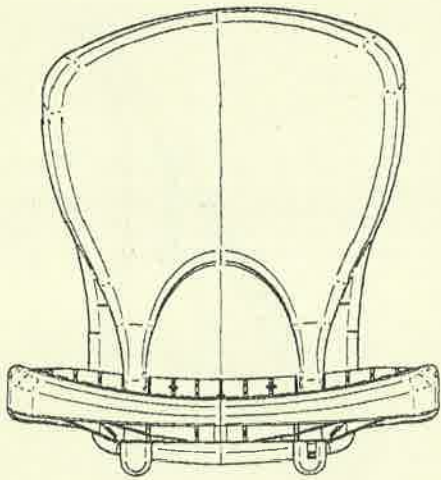

1.4

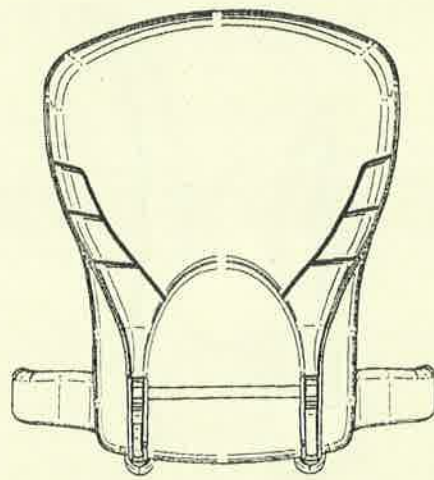

1.5

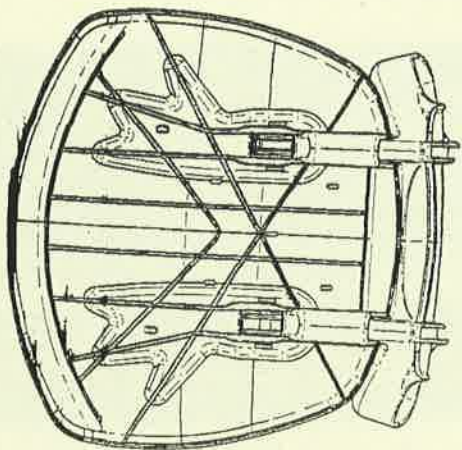

1.6

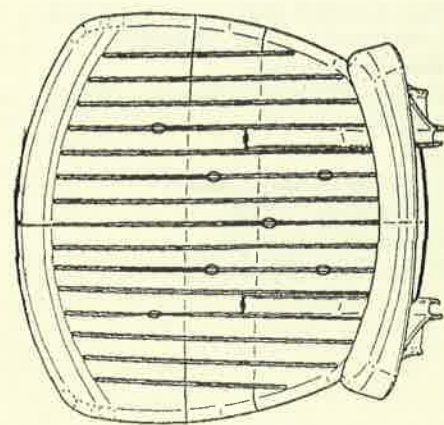

1.7

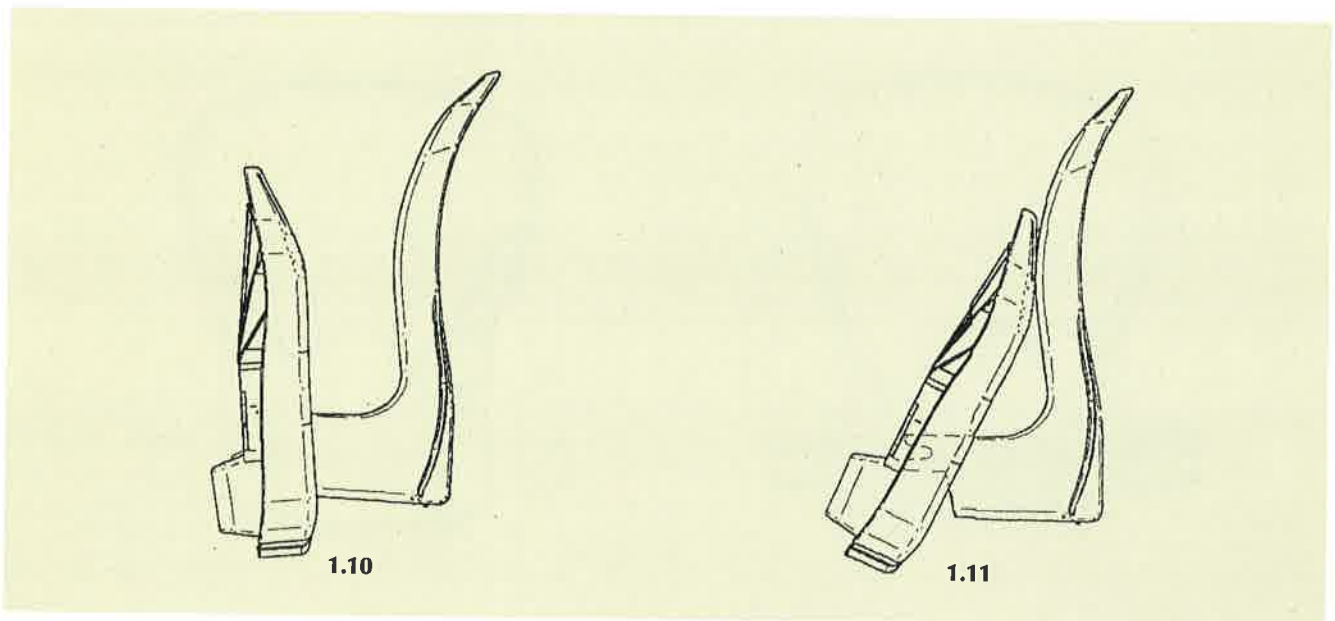
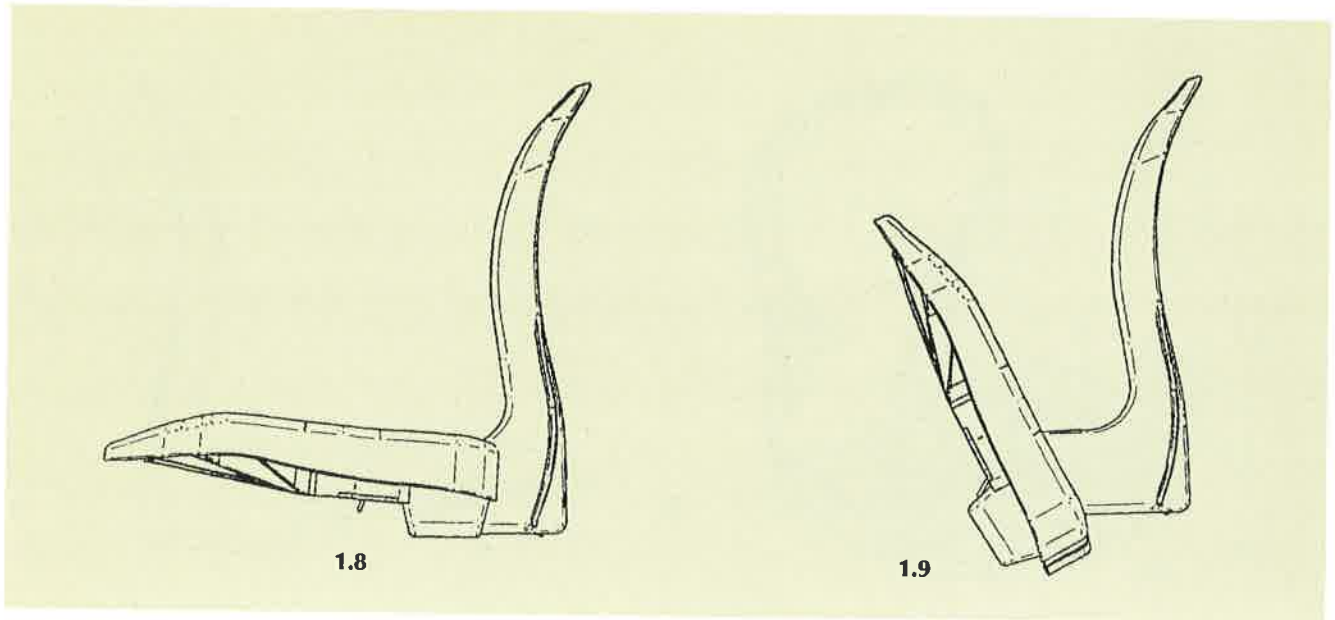

- (21) Αρ. Αίτησης Σχ. ή Υπ.: 20020600065  
 (15) Ημερ. Καταχώρησης: 12/03/2002  
 (17) Ημερ. Λήξης Σχ. ή Υπ.: 12/03/2007  
 (71) Καταθέτης(ες): ΣΙΤΗΣ ΙΩΑΝΝΗ ΔΗΜΗΤΡΙΟΣ  
 Βορείου Ηπείρου 17, 16562 ΓΛΥΦΑΔΑ  
 (30) Συμβ. Προτεραιότητα(ες):  
 (72) Δημιουργός(οι): ΣΙΤΗΣ ΙΩΑΝΝΗ ΔΗΜΗΤΡΙΟΣ  
 (74) Πληρεξούσιος:  
 (74) Αντίκλητος:  
 (28) Αριθμός Σχεδίων/Υποδειγμάτων: 1  
 (51) Διεθνής Ταξινόμηση: 25-03  
 (54) Προσδιορισμός Αντικειμένου:  
 ΜΗΧΑΝΙΚΟΣ ΣΤΑΘΜΟΣ ΠΑΡΚΙΝ

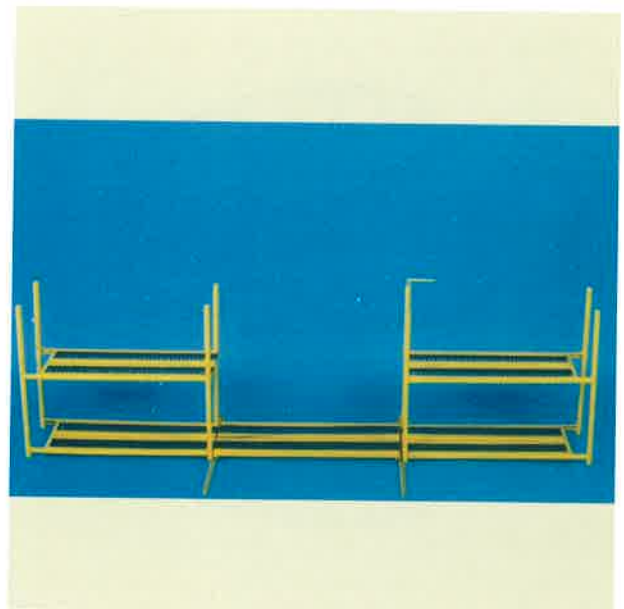

- (21) Αρ. Αίτησης Σχ. ή Υπ.: 20020600066  
 (15) Ημερ. Καταχώρησης: 12/03/2002  
 (17) Ημερ. Λήξης Σχ. ή Υπ.: 12/03/2007  
 (71) Καταθέτης(ες): AEROVIRONMENT, INC.  
 825 SOUTH MYRTLE AVENUE, MONROVIA, 91016  
 CALIFORNIA, ΗΝΩΜΕΝΕΣ ΠΟΛΙΤΕΙΕΣ ΤΗΣ ΑΜΕΡΙΚΗΣ  
 (30) Συμβ. Προτεραιότητα(ες): 29/148129-12/09/2001-US  
 (72) Δημιουργός(οι): 1) KENDALL T. GREG  
 2) HIBBS D. BART  
 3) OWENS LAIRD  
 4) DALEY G. JAMES  
 5) MEININGER D. RIK  
 6) PELTZ L. ADAM  
 7) SHIPLEY MARK  
 8) SADLER WYATT  
 9) PARKS M. WILLIAM  
 (74) Πληρεξούσιος: ΑΘΑΝΑΣΙΑΔΟΥ ΜΑΡΙΑ  
 Κουμπάρη 210674 ΑΘΗΝΑ  
 (74) Αντίκλητος: ΠΑΠΑΚΩΝΣΤΑΝΤΙΝΟΥ ΕΛΕΝΗ  
 Κουμπάρη 210674 ΑΘΗΝΑ  
 (28) Αριθμός Σχεδίων/Υποδειγμάτων: 2  
 (51) Διεθνής Ταξινόμηση: 12-07  
 (54) Προσδιορισμός Αντικειμένου:  
 ΑΕΡΟΣΚΑΦΟΣ ΚΙΝΟΥΜΕΝΟ ΜΕ ΗΛΙΑΚΗ ΕΝΕΡΓΕΙΑ

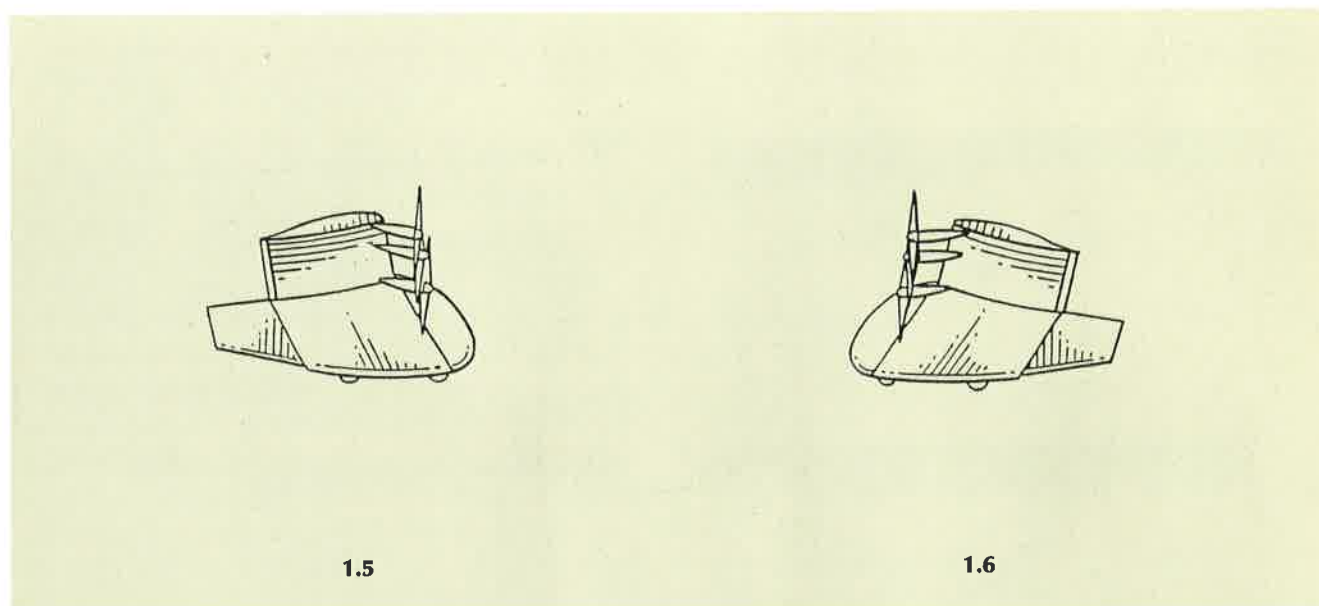
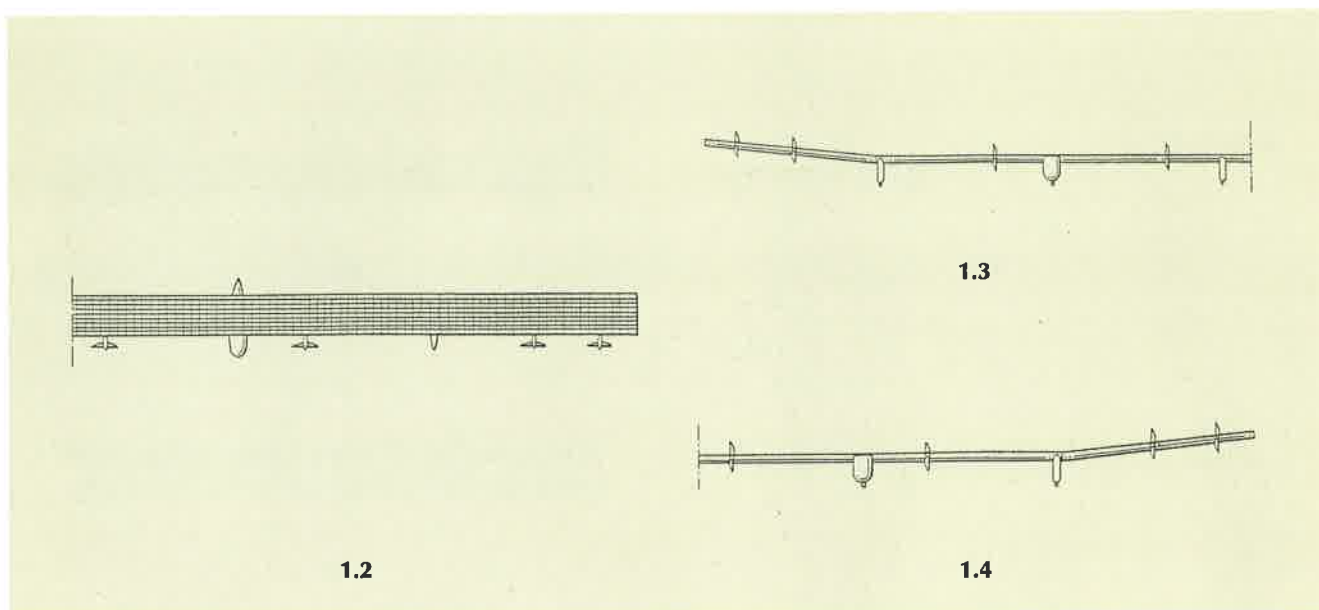
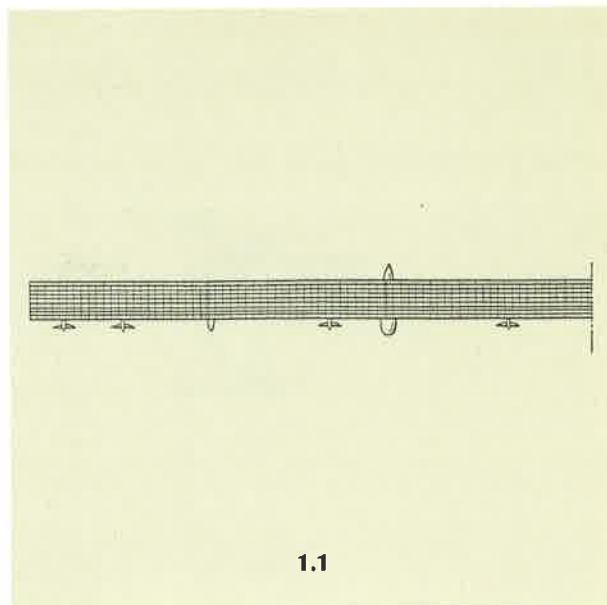

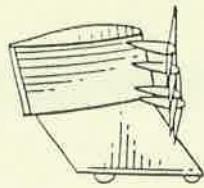

1.7

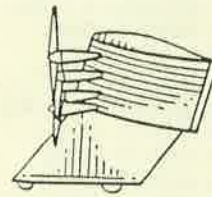

1.8



1.9

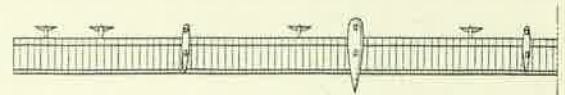

2.1

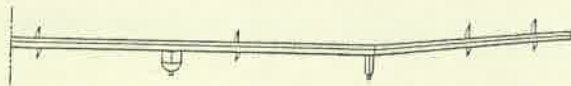

1.10

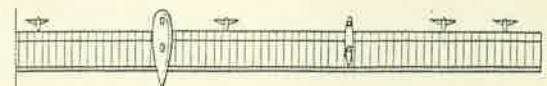

2.2

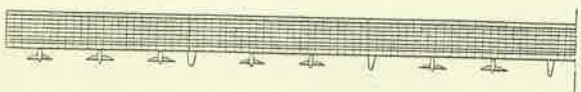

2.3



2.5

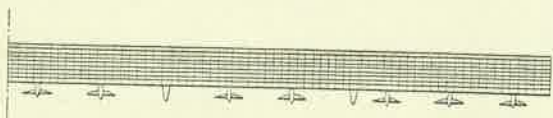

2.4

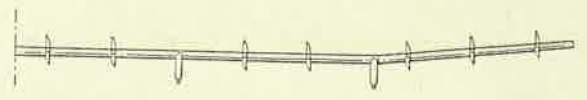

2.6



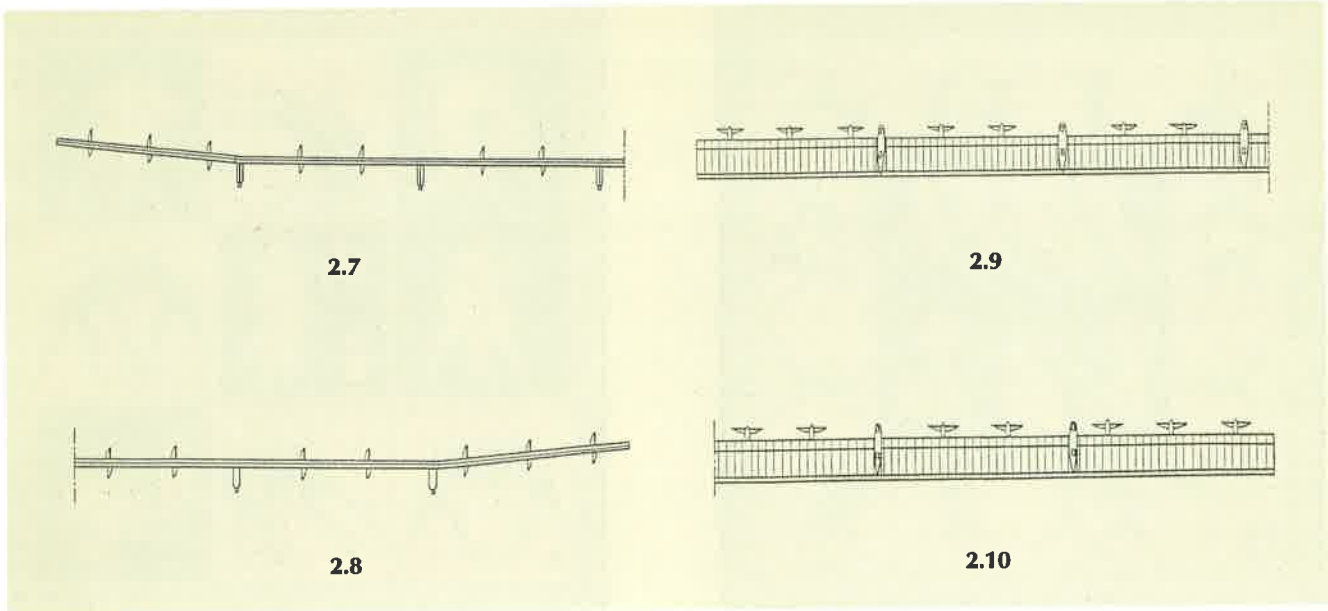

- (21) Αρ. Αίτησης Σχ. ή Υπ.: 20020600067  
 (15) Ημερ. Καταχώρησης: 12/03/2002  
 (17) Ημερ. Λήξης Σχ. ή Υπ.: 12/03/2007  
 (71) Καταθέτης(ες): ΣΚΟΝΔΡΑΣ ΙΩΑΝΝΟΥ ΙΩΑΝΝΗΣ  
 Κολοκοτρώνη 46, 10560 ΑΘΗΝΑ  
 (30) Συμβ. Προτεραιότητα(ες):  
 (72) Δημιουργός(οι): ΣΚΟΝΔΡΑΣ ΙΩΑΝΝΟΥ ΙΩΑΝΝΗΣ  
 (74) Πληρεξούσιος: ΚΑΥΚΑΛΕΤΟΥ ΧΡΙΣΤΙΝΑ ΓΕΩΡΓΙΟΥ  
 Κολοκοτρώνη 44, 10560 ΑΘΗΝΑ  
 (74) Αντίκλητος: ΚΑΥΚΑΛΕΤΟΥ ΓΕΩΡΓΙΟΥ ΧΡΙΣΤΙΝΑ  
 Κολοκοτρώνη 44, 10560 ΑΘΗΝΑ  
 (28) Αριθμός Σχεδίων/Υποδειγμάτων: 10  
 (51) Διεθνής Ταξινόμηση: 02-05  
 (54) Προσδιορισμός Αντικειμένου:  
 ΤΕΤΡΑΓΩΝΟ ΜΑΝΤΗΛΙ ΜΕ ΠΑΡΑΣΤΑΣΕΙΣ ΑΠΟ ΤΗΝ  
 ΕΛΛΗΝΙΚΗ ΑΡΧΑΙΟΤΗΤΑ











- (21) Αρ. Αίτησης Σχ. ή Υπ.: 20020600068  
 (15) Ημερ. Καταχώρησης: 13/03/2002  
 (17) Ημερ. Λήξης Σχ. ή Υπ.: 13/03/2007  
 (71) Καταθέτης(ες): ΒΙΟΤΕΧΝΙΚΗ ΚΑΙ ΕΜΠΟΡΙΚΗ ΑΝΩΝΥΜΟΣ  
 ΕΤΑΙΡΕΙΑ-ΝΕΑ ΥΦΑΝΤΟΥΡΓΙΚΗ ΑΕ.  
 Περισσού 65 και Πεταλά 10, 14343 ΝΕΑ ΧΑΛΚΗΔΟΝΑ  
 (30) Συμβ. Προτεραιότητα(ες):  
 (72) Δημιουργός(οι): 1) ΣΩΜΟΣ ΒΑΣΙΛΗΣ  
 2) ΜΑΚΡΗΣ ΙΩΑΝΝΗΣ  
 (74) Πληρεξούσιος:  
 (74) Αντίκλητος: ΜΑΡΟΥΛΗΣ ΠΡΑΞΙΤΕΛΗΣ  
 Εφέσσου 15, 17121 ΝΕΑ ΣΜΥΡΝΗ  
 (28) Αριθμός Σχεδίων/Υποδειγμάτων: 11  
 (51) Διεθνής Ταξινόμηση: 05-05  
 (54) Προσδιορισμός Αντικειμένου:  
 ΤΕΝΤΟΠΑΝΑ

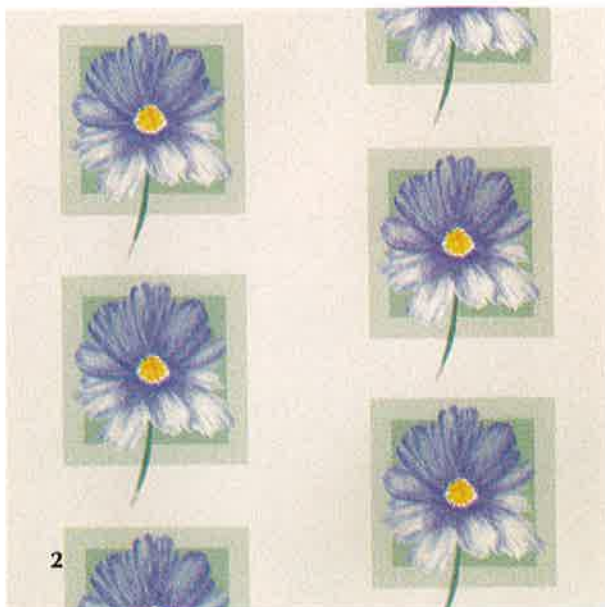

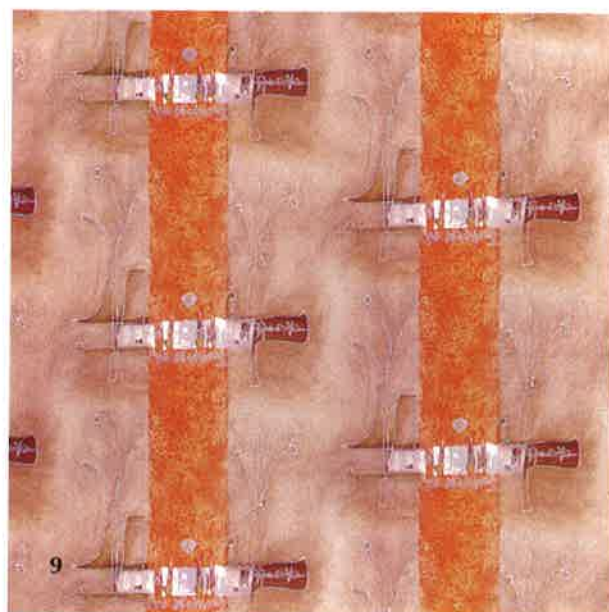



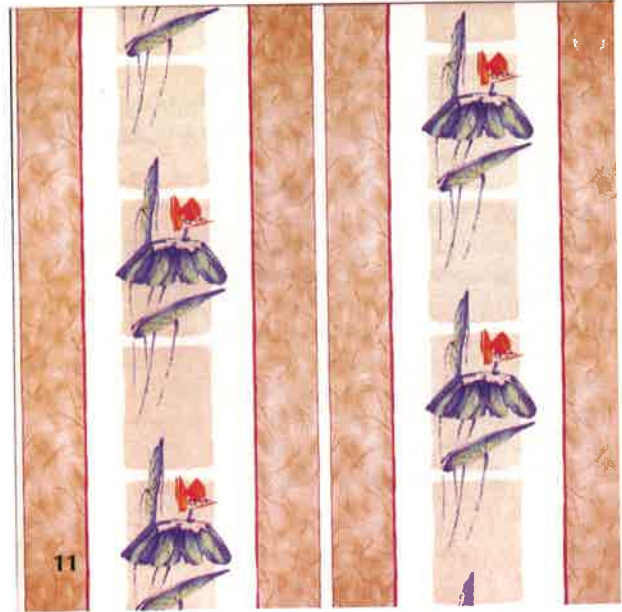

- (21) Αρ. Αίτησης Σχ. ή Υπ.: 20020600069  
 (15) Ημερ. Καταχώρησης: 15/03/2002  
 (17) Ημερ. Λήξης Σχ. ή Υπ.: 15/03/2007  
 (71) Καταθέτης(ες): 1) BRETON Ε.Π.Ε.  
 Αχαΐας 2 και Τροιζηνίας, 14564 ΚΗΦΙΣΙΑ  
 2) PRAIA ARTICLES TEXTILS S.A.  
 Pasaje Corominas S/N, 08540 CENTELLES (BARCELONA),  
 ΙΣΠΑΝΙΑ  
 (30) Συμβ. Προτεραιότητα(ες):  
 (72) Δημιουργός(οι): JOLY D' AUSSY DOMINIQUE  
 (74) Πληρεξούσιος: ΠΑΠΑΧΑΡΑΛΑΜΠΟΥΣ ΑΙΚΑΤΕΡΙΝΗ  
 Αναλήψεως 23 15235 ΒΡΙΛΗΣΙΑ  
 (74) Αντίκλητος: ΠΑΠΑΧΑΡΑΛΑΜΠΟΥΣ ΠΑΝΑΓΙΩΤΗΣ  
 Αναλήψεως 23, 15235 ΒΡΙΛΗΣΙΑ  
 (28) Αριθμός Σχεδίων/Υποδειγμάτων: 3  
 (51) Διεθνής Ταξινόμηση: 06-13  
 (54) Προσδιορισμός Αντικειμένου:  
 ΥΦΑΣΜΑ ΜΕ ΑΡΚΟΥΔΑΚΙΑ ΚΑΙ ΛΑΓΟΥΔΑΚΙΑ

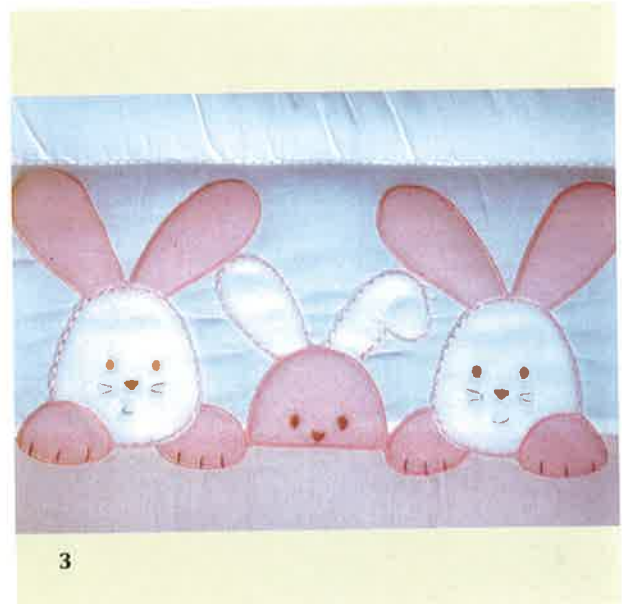

- (21) Αρ. Αίτησης Σχ. ή Υπ.: 20020600070  
 (15) Ημερ. Καταχώρησης: 20/03/2002  
 (17) Ημερ. Λήξης Σχ. ή Υπ.: 20/03/2007  
 (71) Καταθέτης(ες): CARTOMANIA ΑΝΩΝΥΜΗ ΕΜΠΟΡΙΚΗ ΚΑΙ ΒΙΟΜΗΧΑΝΙΚΗ ΕΤΑΙΡΙΑ ΕΙΔΩΝ ΧΑΡΤΟΠΩΛΕΙΟΥ ΚΑΙ Δ.Τ. CARTOMANIA Α.Ε.Β.Ε.  
 Βουλής 45-47, 10557 ΑΘΗΝΑ  
 (30) Συμβ. Προτεραιότητα(ες):  
 (72) Δημιουργός(οι): ΚΑΤΣΙΚΟΓΙΑΝΝΗΣ ΕΥΣΤΑΘΙΟΣ  
 (74) Πληρεξούσιος: ΤΕΚΝΑΚΗ ΑΝΑΣΤΑΣΙΑ  
 Ηπίτου 9 10557 ΑΘΗΝΑ  
 (74) Αντίκλητος: ΤΕΚΝΑΚΗ ΑΝΑΣΤΑΣΙΑ,  
 Ηπίτου 9,10557 ΑΘΗΝΑ  
 (28) Αριθμός Σχεδίων/Υποδειγμάτων: 6  
 (51) Διεθνής Ταξινόμηση: 18-04  
 (54) Προσδιορισμός Αντικειμένου:  
 ΣΥΡΡΑΠΤΙΚΑ ΜΗΧΑΝΗΜΑΤΑ



1



2



3

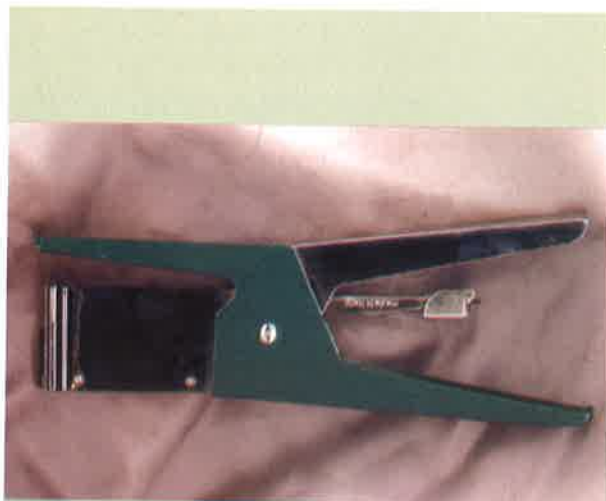

4



5



6

- (21) Αρ. Αίτησης Σχ. ή Υπ.: 20020600071  
(15) Ημερ. Καταχώρησης: 20/03/2002  
(17) Ημερ. Λήξης Σχ. ή Υπ.: 20/03/2007  
(71) Καταθέτης(ες): ΠΑΠΑΧΡΙΣΤΟΠΟΥΛΟΣ ΗΛΙΑ ΣΑΡΑΝΤΗΣ  
Λ. Βουλιαγμένης 247, 17343 ΑΓΙΟΣ ΔΗΜΗΤΡΙΟΣ  
(30) Συμβ. Προτεραιότητα(ες):  
(72) Δημιουργός(οι): ΠΑΠΑΧΡΙΣΤΟΠΟΥΛΟΣ ΗΛΙΑ ΣΑΡΑΝΤΗΣ  
(74) Πληρεξούσιος: ΤΣΕΓΑΣ ΚΩΝΣΤΑΝΤΙΝΟΣ ΝΙΚΟΛΑΟΥ  
Γ' Σεπτεμβρίου 45 10433 ΑΘΗΝΑ  
(74) Αντίκλητος:  
(28) Αριθμός Σχεδίων/Υποδειγμάτων: 1  
(51) Διεθνής Ταξινόμηση: 03-01  
(54) Προσδιορισμός Αντικειμένου:  
ΣΥΣΚΕΥΑΣΙΑ ΕΝΤΥΠΟΥ ΜΕ ΤΕΣΣΕΡΕΙΣ ΨΗΦΙΑΚΟΥΣ  
ΔΙΣΚΟΥΣ

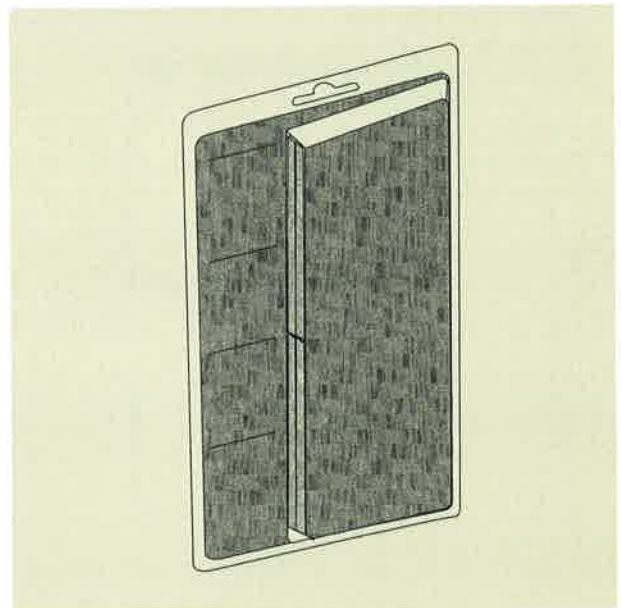

- (21) Αρ. Αίτησης Σχ. ή Υπ.: 20020600072  
(15) Ημερ. Καταχώρησης: 20/03/2002  
(17) Ημερ. Λήξης Σχ. ή Υπ.: 20/03/2007  
(71) Καταθέτης(ες): ΚΟΙΝΑΚΗΣ ΕΜΜΑΝΟΥΗΛ ΝΙΚΗΦΟΡΟΣ  
Λεωφ. Πεντέλης 66, 15235 ΒΡΙΛΗΣΙΑ  
(30) Συμβ. Προτεραιότητα(ες):  
(72) Δημιουργός(οι): ΚΟΙΝΑΚΗΣ ΕΜΜΑΝΟΥΗΛ ΝΙΚΗΦΟΡΟΣ  
(74) Πληρεξούσιος:  
(74) Αντίκλητος: ΒΑΣΙΛΑΚΗ ΠΑΝΑΓΙΩΤΑ,  
Δροσίνη 5, ΝΕΟΣ ΒΟΥΤΖΑΣ, 19009 ΡΑΦΗΝΑ  
(28) Αριθμός Σχεδίων/Υποδειγμάτων: 1  
(51) Διεθνής Ταξινόμηση: 19-08  
(54) Προσδιορισμός Αντικειμένου:  
ΕΓΧΡΩΜΗ ΠΑΙΔΙΚΗ ΑΠΕΙΚΟΝΙΣΗ

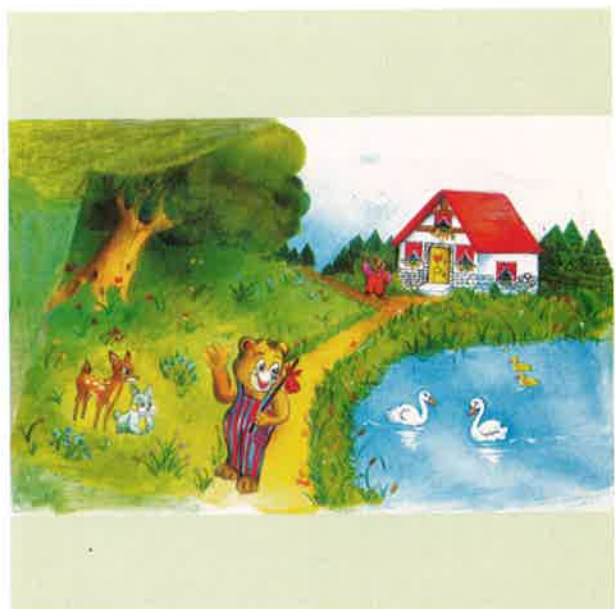



- (21) Αρ. Αίτησης Σχ. ή Υπ.: 20020600073  
 (15) Ημερ. Καταχώρησης: 21/03/2002  
 (17) Ημερ. Λήξης Σχ. ή Υπ.: 21/03/2007  
 (71) Καταθέτης(ες): NINTENDO CO., LTD.  
 11-1 Hokotate-Cho, Kamitoba, MINAMI-KU, KYOTO-SHI,  
 KYOTO, ΙΑΠΩΝΙΑ  
 (30) Συμβ. Προτεραιότητα(ες): 2105020-21/09/2001-GB  
 (ως προς τα σχέδια 1.1 έως και 1.4)  
 2105021-21/09/2001-GB  
 (ως προς τα σχέδια 2.1 έως και 2.4)  
 (72) Δημιουργός(οι): 1) FARRAR PETER  
 2) FRASER ANTHONY  
 3) JOHNSTON ROBERT  
 4) WAKITANI NOBORU  
 5) NAGATA HIDEO  
 6) KITANO YASUHISA  
 (74) Πληρεξούσιος: ΑΘΑΝΑΣΙΑΔΟΥ ΜΑΡΙΑ  
 Κουμπάρη 2 10674 ΑΘΗΝΑ  
 (74) Αντίκλητος: ΠΑΠΑΚΩΝΣΤΑΝΤΙΝΟΥ ΕΛΕΝΗ  
 Κουμπάρη 2,10674 ΑΘΗΝΑ  
 (28) Αριθμός Σχεδίων/Υποδειγμάτων: 4  
 (51) Διεθνής Ταξινόμηση: 09-03  
 (54) Προσδιορισμός Αντικειμένου:  
 ΘΗΚΕΣ ΓΙΑ ΨΗΦΙΑΚΟΥΣ ΔΙΣΚΟΥΣ ΕΙΚΟΝΑΣ (DVD)  
 ΚΑΙ ΚΑΡΤΕΣ ΜΝΗΜΗΣ, ΚΑΙ ΣΤΟΙΧΕΙΑ ΣΥΓΚΡΑΤΗΣΗΣ  
 ΦΟΡΕΩΝ ΠΛΗΡΟΦΟΡΙΩΝ

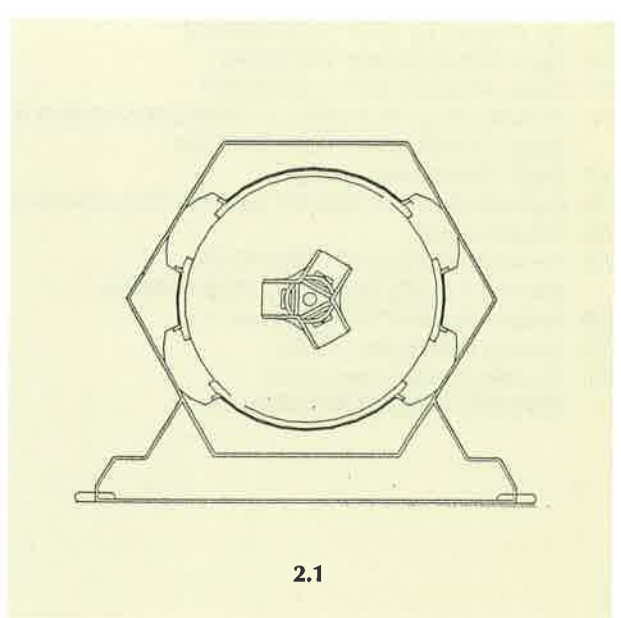
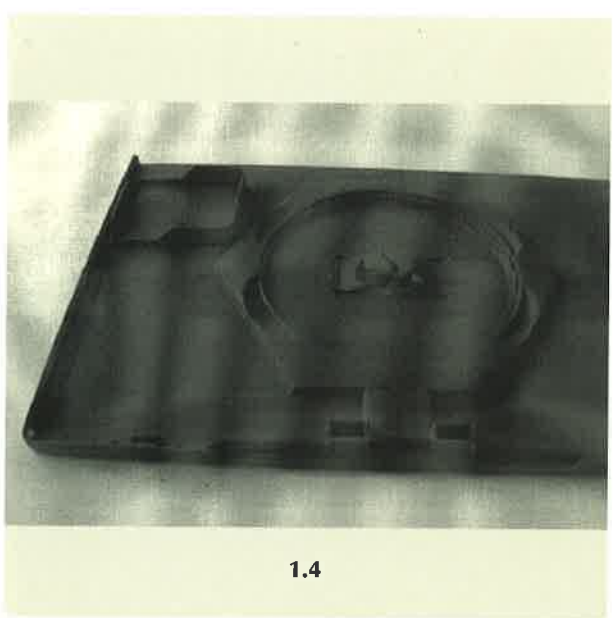
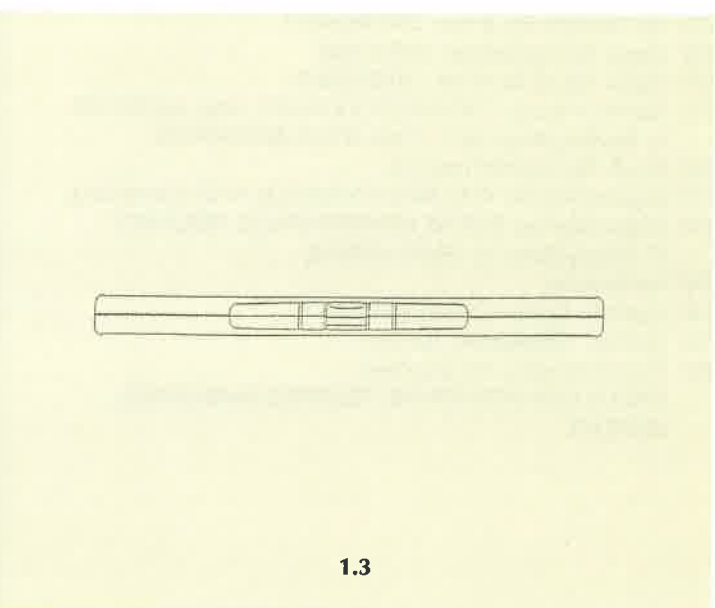
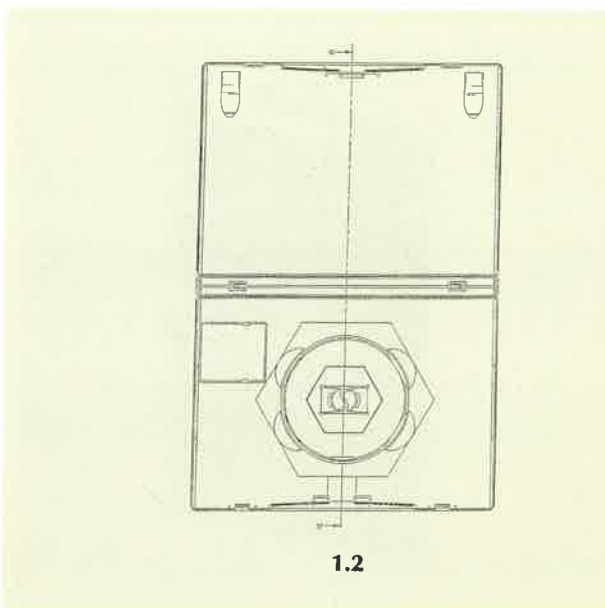
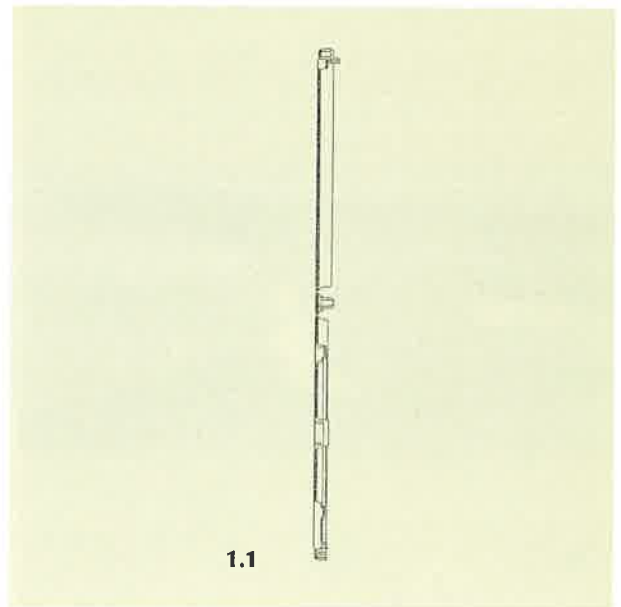



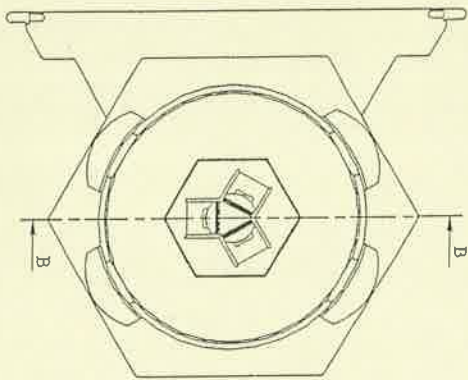

2.2

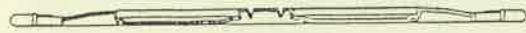

2.3

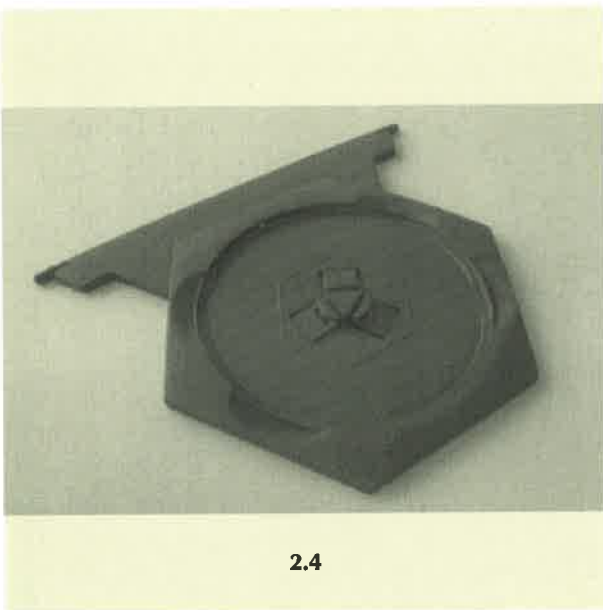

2.4

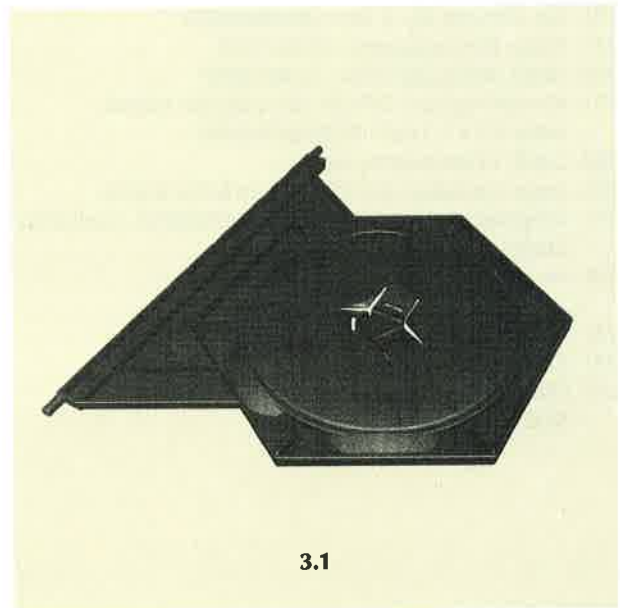

3.1

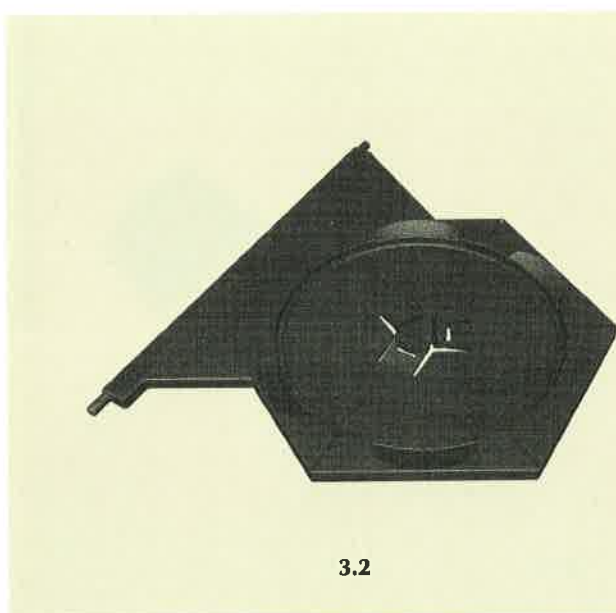

3.2

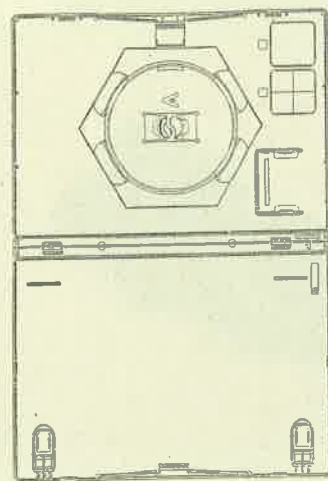

4.1

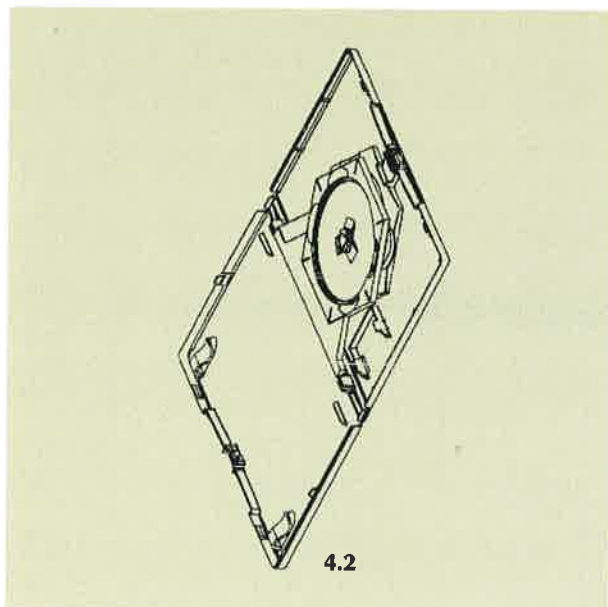

- (21) Αρ. Αίτησης Σχ. ή Υπ.: 20020600074  
 (15) Ημερ. Καταχώρησης: 22/03/2002  
 (17) Ημερ. Λήξης Σχ. ή Υπ.: 22/03/2007  
 (71) Καταθέτης(ες): ΣΥΡΑΚΑ ΠΑΝΑΓΙΩΤΗ ΕΛΕΝΑ  
 Ηούς 15-17, 16671 ΒΟΥΛΙΑΓΜΕΝΗ  
 (30) Συμβ. Προτεραιότητα(ες):  
 (72) Δημιουργός(οι): ΣΥΡΑΚΑ ΠΑΝΑΓΙΩΤΗ ΕΛΕΝΑ  
 (74) Πληρεξούσιος: ΖΑΠΑΝΤΙΩΤΗ ΕΛΕΥΘΕΡΙΑ ΛΑΜΠΡΟΥ  
 Σκουφά 8, 10673 ΑΘΗΝΑ  
 (74) Αντίκλητος: ΜΑΝΤΖΑΝΑ ΑΘΑΝΑΣΙΑ,  
 Σκουφά 8, 10673 ΑΘΗΝΑ  
 (28) Αριθμός Σχεδίων/Υποδειγμάτων: 12  
 (51) Διεθνής Ταξινόμηση: 11-01  
 (54) Προσδιορισμός Αντικειμένου:  
 ΚΟΣΜΗΜΑ (ΔΑΧΤΥΛΙΔΙ)

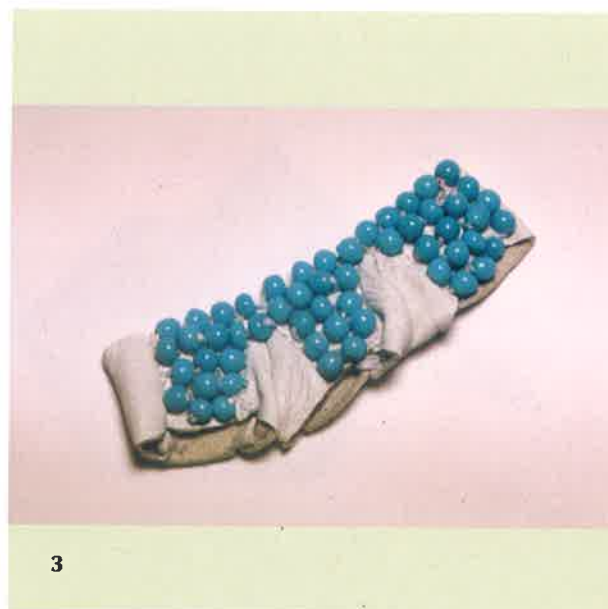
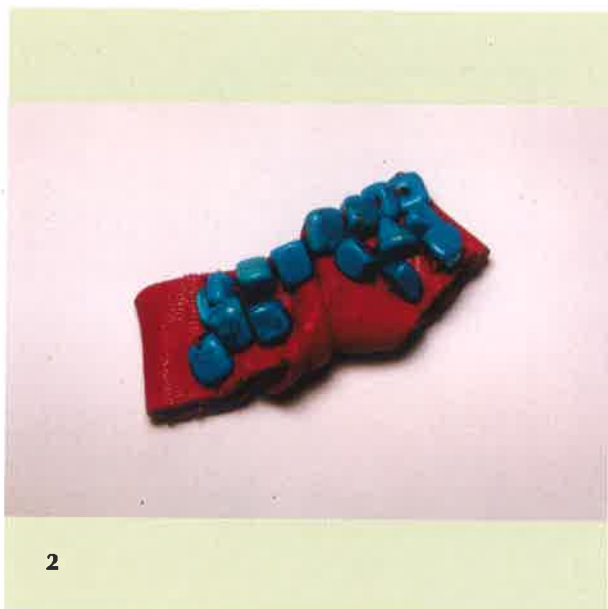

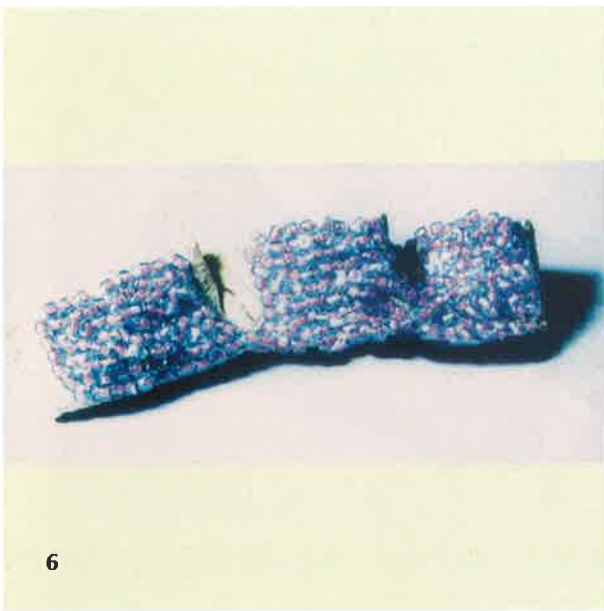



10



11



12

- (21) Αρ. Αίτησης Σχ. ή Υπ.: 20020600075  
(71) Καταθέτης(ες): ΖΑΧΑΡΙΑΔΗΣ ΡΩΜΥΛΟΥ ΣΩΤΗΡΙΟΣ  
Αγ. Ιγνατίου 3, 17342 ΑΓΙΟΣ ΔΗΜΗΤΡΙΟΣ  
(45) Ημερ. λήξης αναβολής δημοσίευσης: 23/03/2003  
(έχει κατατεθεί δείγμα)

- (21) Αρ. Αίτησης Σχ. ή Υπ.: 20020600076  
 (15) Ημερ. Καταχώρησης: 26/03/2002  
 (17) Ημερ. Λήξης Σχ. ή Υπ.: 26/03/2007  
 (71) Καταθέτης(ες): ΡΙΖΟΠΟΥΛΟΣ ΓΕΩΡΓΙΟΥ ΚΩΝΣΤΑΝΤΙΝΟΣ  
 Αμύντορος 80, 12135 ΠΕΡΙΣΤΕΡΙ  
 (30) Συμβ. Προτεραιότητα(ες):  
 (72) Δημιουργός(οι): ΡΙΖΟΠΟΥΛΟΣ ΓΕΩΡΓΙΟΥ ΚΩΝΣΤΑΝΤΙΝΟΣ  
 (74) Πληρεξούσιος:  
 (74) Αντίκλητος:  
 (28) Αριθμός Σχεδίων/Υποδειγμάτων: 2  
 (51) Διεθνής Ταξινόμηση: 08-08  
 (54) Προσδιορισμός Αντικειμένου:  
 ΜΕΣΟΝ ΣΤΗΡΙΞΗΣ ΓΙΑ ΤΗΝ ΕΚΘΕΣΗ-ΠΑΡΟΥΣΙΑΣΗ  
 ΥΠΟΔΗΜΑΤΩΝ

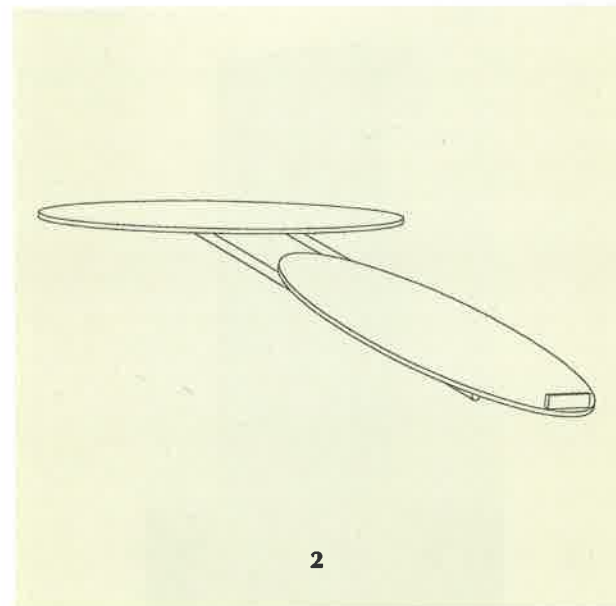
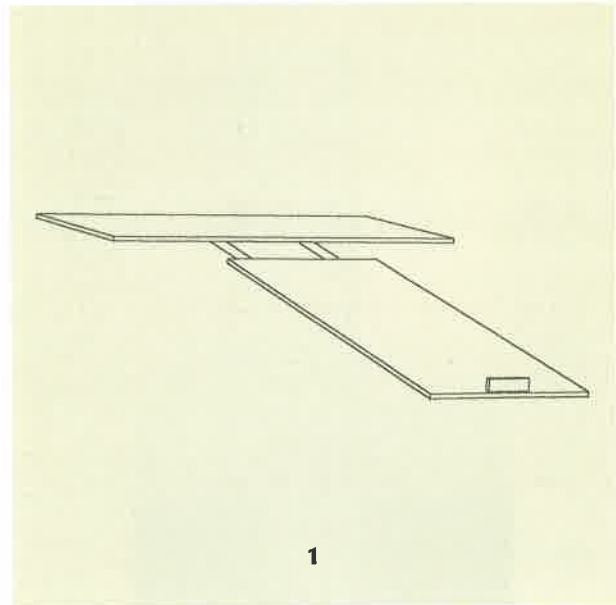

- (21) Αρ. Αίτησης Σχ. ή Υπ.: 20020600077  
 (15) Ημερ. Καταχώρησης: 26/03/2002  
 (17) Ημερ. Λήξης Σχ. ή Υπ.: 26/03/2007  
 (71) Καταθέτης(ες): 1) EUROVEND Ε.Π.Ε.  
 Αιθαλίδου 18-20, 11631 ΑΘΗΝΑ  
 (30) Συμβ. Προτεραιότητα(ες):  
 (72) Δημιουργός(οι): 1) ΑΡΒΑΝΙΤΑΚΗΣ ΚΩΝΣΤΑΝΤΙΝΟΣ  
 2) ΒΑΣΙΛΟΠΟΥΛΟΣ ΠΑΝΑΓΙΩΤΗΣ  
 (74) Πληρεξούσιος:  
 (74) Αντίκλητος: ΑΡΒΑΝΙΤΑΚΗΣ ΚΩΝΣΤΑΝΤΙΝΟΣ,  
 Αιθαλίδου 18, 11631 ΑΘΗΝΑ  
 (28) Αριθμός Σχεδίων/Υποδειγμάτων: 1  
 (51) Διεθνής Ταξινόμηση: 14-02  
 (54) Προσδιορισμός Αντικειμένου:  
 ΑΥΤΟΜΑΤΟΣ ΠΩΛΗΤΗΣ ΚΑΡΤΩΝ, ΠΟΥ ΕΝΣΩΜΑΤΩΝΕΤΑΙ  
 ΣΕ ΥΑΛΟΠΙΝΑΚΑ Ή ΑΛΛΟ ΔΟΜΙΚΟ ΥΛΙΚΟ





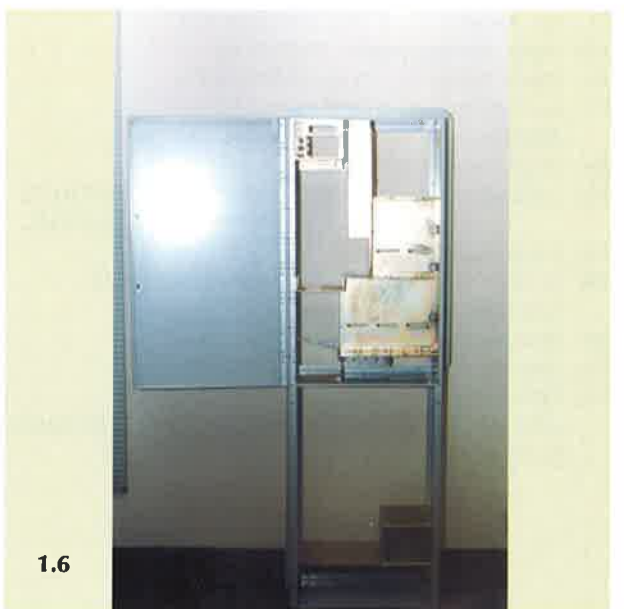
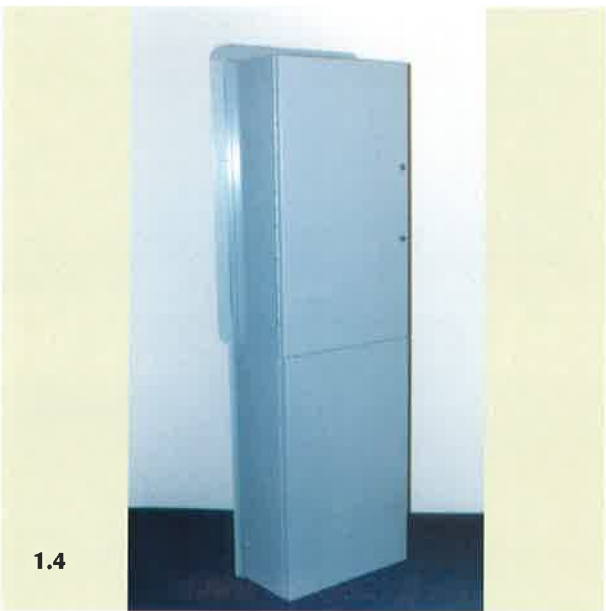
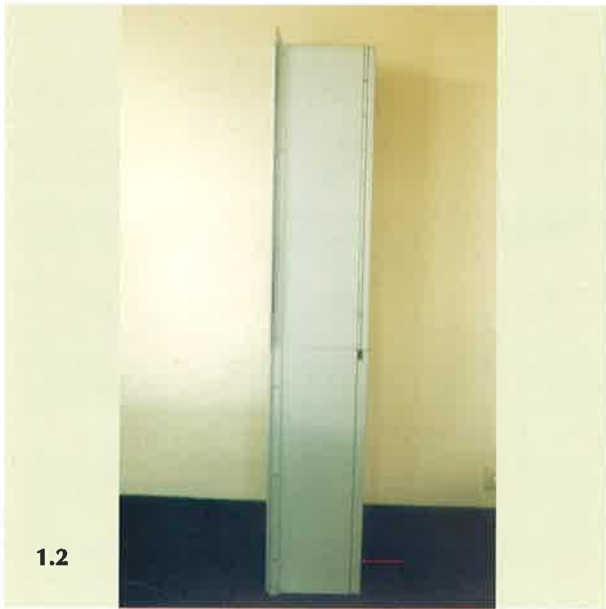

- (21) Αρ. Αίτησης Σχ. ή Υπ.: 20020600078  
 (15) Ημερ. Καταχώρησης: 26/03/2002  
 (17) Ημερ. Λήξης Σχ. ή Υπ.: 26/03/2007  
 (71) Καταθέτης(ες): OASIS CORPORATION  
 265 North Hamilton Road, COLUMBUS, 43213 OHIO,  
 ΗΝΩΜΕΝΕΣ ΠΟΛΙΤΕΙΕΣ ΤΗΣ ΑΜΕΡΙΚΗΣ  
 (30) Συμβ. Προτεραιότητα(ες): 29/148779-26/09/2001-US  
 (72) Δημιουργός(οι): 1) BUSICK M. LOUIS  
 2) WHARTON W. STEPHEN  
 3) SABIN J. STEPHEN  
 4) COYLE L. DECLAN  
 (74) Πληρεξούσιος: ΒΟΖΕΜΠΕΡΓΚ-ΒΡΕΤΟΥ ΙΛΕΑΝΑ  
 Αιγιάλειας 30 15125 ΜΑΡΟΥΣΙ  
 (74) Αντίκλητος: ΒΟΖΕΜΠΕΡΓΚ-ΒΡΕΤΟΥ ΙΛΕΑΝΑ  
 Αιγιάλειας 30,15125 ΜΑΡΟΥΣΙ  
 (28) Αριθμός Σχεδίων/Υποδειγμάτων: 1  
 (51) Διεθνής Ταξινόμηση: 09-01  
 (54) Προσδιορισμός Αντικειμένου:  
 ΔΟΧΕΙΟ ΨΥΞΗΣ ΠΟΤΩΝ



1.1

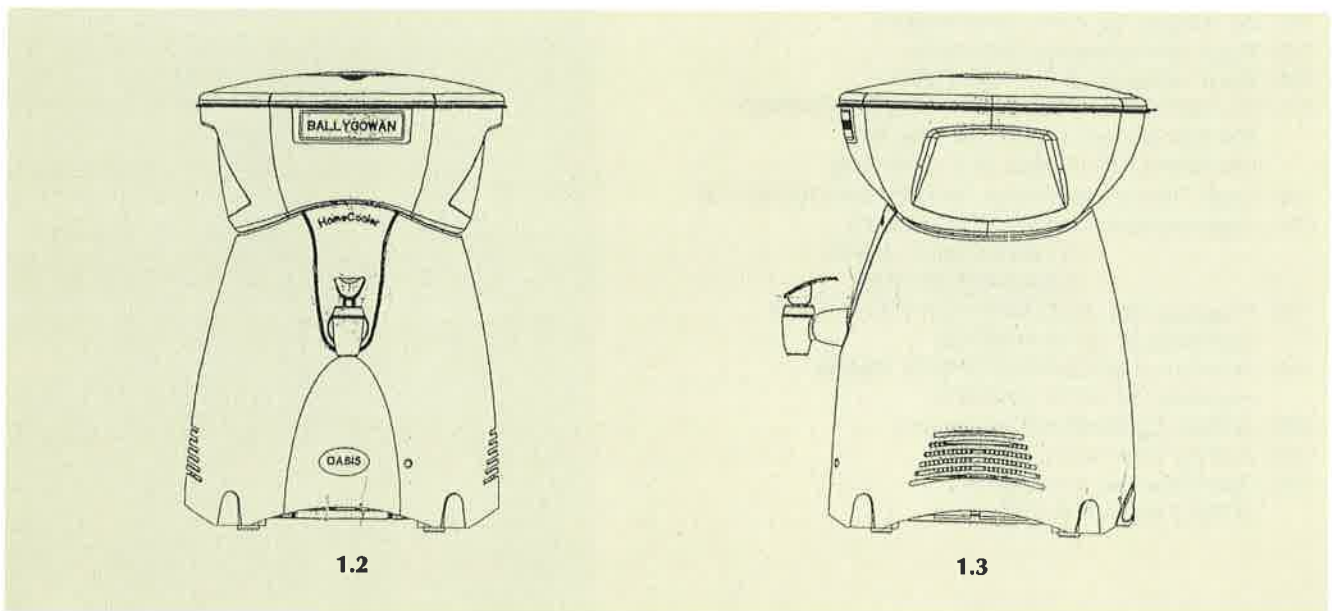

1.2

1.3

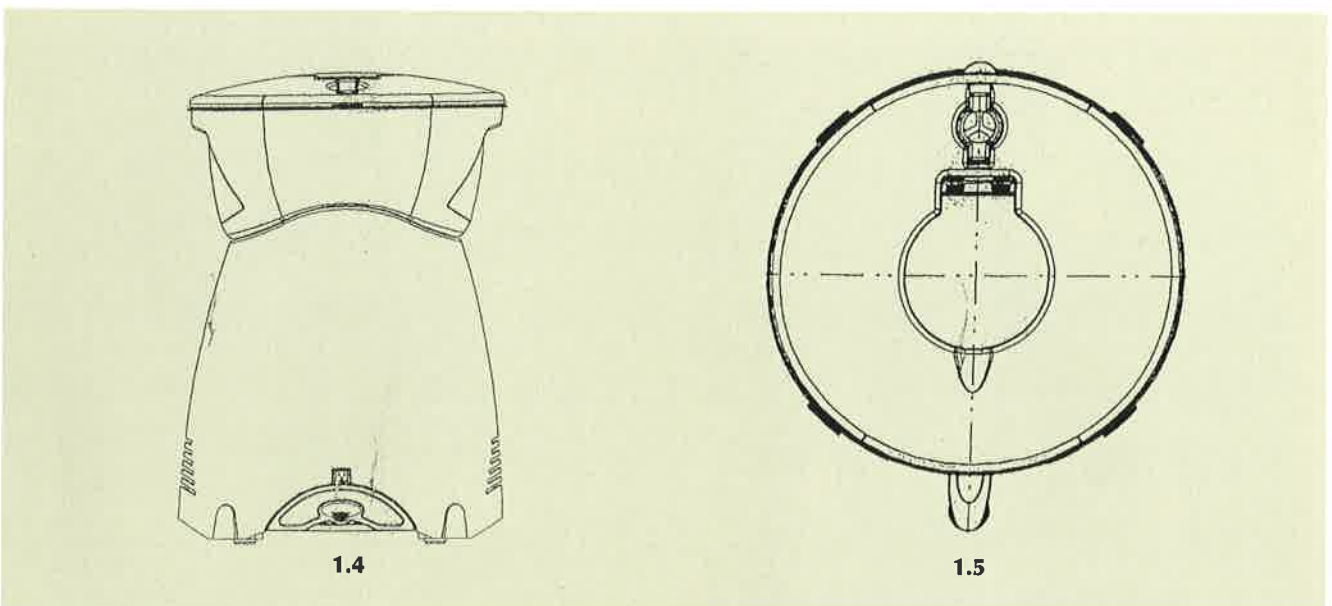

1.4

1.5

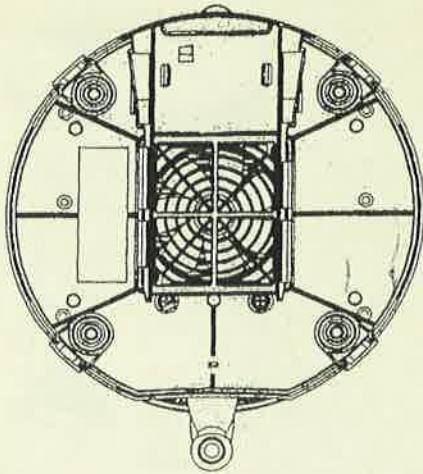

1.6

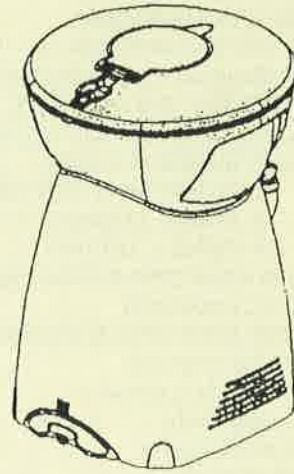

1.7

- (21) Αρ. Αίτησης Σχ. ή Υπ.: 20020600079  
(15) Ημερ. Καταχώρησης: 26/03/2002  
(17) Ημερ. Λήξης Σχ. ή Υπ.: 26/03/2007  
(71) Καταθέτης(ες): COLGATE PALMOLIVE COMPANY  
300 Park Avenue, 10022 New York, N.Y.,  
ΗΝΩΜΕΝΕΣ ΠΟΛΙΤΕΙΕΣ ΤΗΣ ΑΜΕΡΙΚΗΣ  
(30) Συμβ. Προτεραιότητα(ες): 29/149110-03/10/2001-US  
(72) Δημιουργός(οι): 1) CUMMINGS BRUCE  
2) CRAWFORD C. JOHN  
3) LALANNE JACQUES  
(74) Πληρεξούσιος: ΒΟΖΕΜΠΕΡΓΚ-ΒΡΕΤΟΥ ΙΛΕΑΝΑ  
Αγιαλείας 30 15125 ΜΑΡΟΥΣΙ  
(74) Αντίκλητος: ΒΟΖΕΜΠΕΡΓΚ-ΒΡΕΤΟΥ ΙΛΕΑΝΑ  
Αγιαλείας 30,15125 ΜΑΡΟΥΣΙ  
(28) Αριθμός Σχεδίων/Υποδειγμάτων: 1  
(51) Διεθνής Ταξινόμηση: 09-01  
(54) Προσδιορισμός Αντικειμένου:  
ΔΟΧΕΙΟ ΜΕΤΑ ΑΝΤΛΙΑΣ



1.1

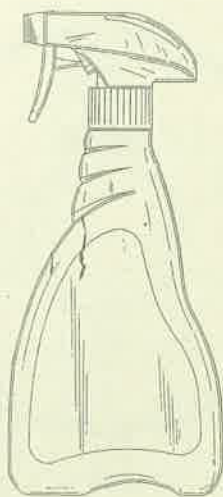

1.2



1.3





1.4

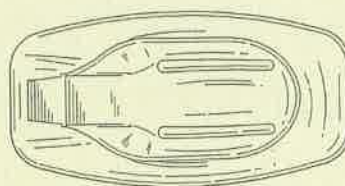

1.5

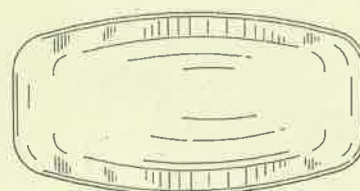

1.6

(21) Αρ. Αίτησης Σχ. ή Υπ.: 20020600080

(15) Ημερ. Καταχώρησης: 26/03/2002

(17) Ημερ. Λήξης Σχ. ή Υπ.: 26/03/2007

(71) Καταθέτης(ες): 1) JOSE JAVIER UCAR CORTES

Valle De Baztan 16, COLONIA ARGARAY,  
31004 PAMPLONA (NAVARRA), ΙΣΠΑΝΙΑ

2) MIGUEL UCAR CORTES

Valle De Baztan 16, COLONIA ARGARAY,  
31004 PAMPLONA (NAVARRA), ΙΣΠΑΝΙΑ

3) SANDRA UCAR CORTES

Valle De Baztan 16, COLONIA ARGARAY,  
31004 PAMPLONA (NAVARRA), ΙΣΠΑΝΙΑ

4) MARIA TERESA UCAR CORTES

Valle De Baztan 16, COLONIA ARGARAY,  
31004 PAMPLONA (NAVARRA), ΙΣΠΑΝΙΑ

5) MARIA TERESA CORTES SENOSIAIN

Valle De Baztan 16, COLONIA ARGARAY,  
31004 PAMPLONA (NAVARRA), ΙΣΠΑΝΙΑ

(30) Συμβ. Προτεραιότητα(ες): 152387-28/09/2001-ES

(72) Δημιουργός(οι): 1) JOSE JAVIER UCAR CORTES

2) MIGUEL UCAR CORTES

3) SANDRA UCAR CORTES

4) MARIA TERESA UCAR CORTES

5) MARIA TERESA CORTES SENOSIAIN

(74) Πληρεξούσιος: ΚΙΟΡΤΣΗ ΧΡΙΣΤΙΝΑ  
Μαυροκορδάτου 7 10678 ΑΘΗΝΑ

(74) Αντίκλητος: ΚΙΟΡΤΣΗ ΧΡΙΣΤΙΝΑ,  
Μαυροκορδάτου 7,10678 ΑΘΗΝΑ

(28) Αριθμός Σχεδίων/Υποδειγμάτων: 2

(51) Διεθνής Ταξινόμηση: 09-01

(54) Προσδιορισμός Αντικειμένου:  
ΥΠΟΔΟΧΕΥΣ ΔΙΑ ΥΓΡΑ

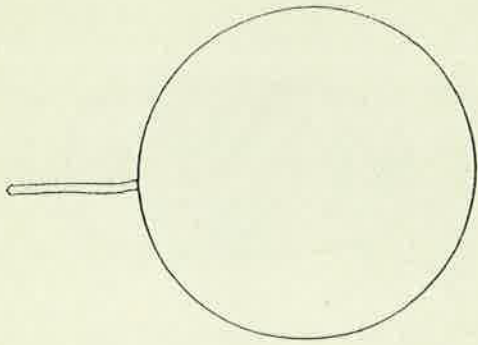

1.1

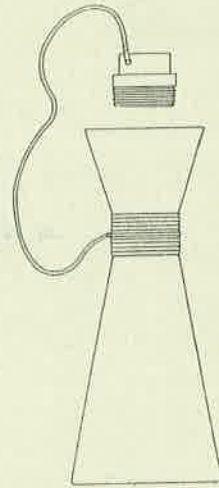

1.2

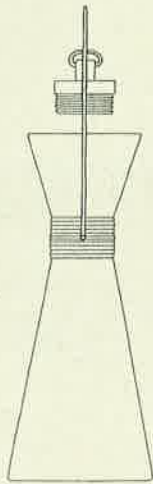

1.3

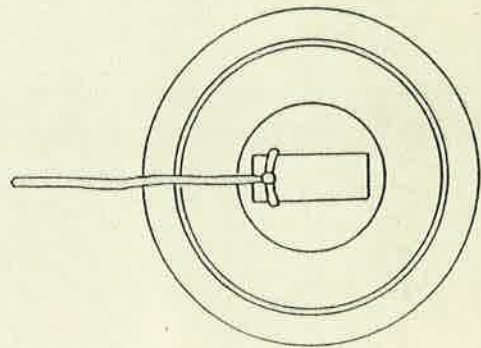

1.4

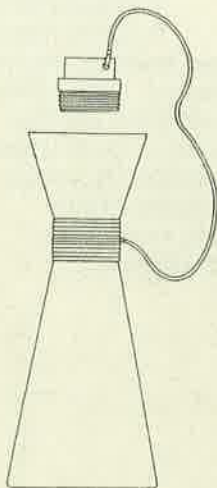

1.5

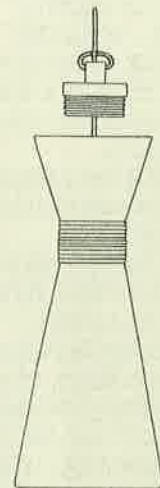

1.6

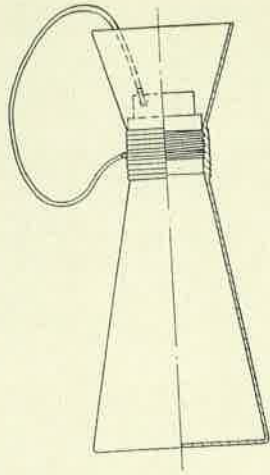

1.7

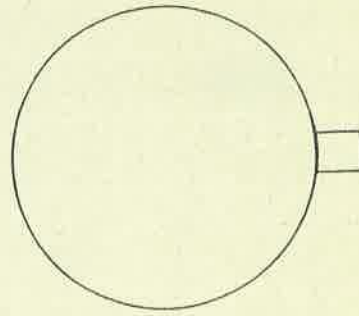

2.1

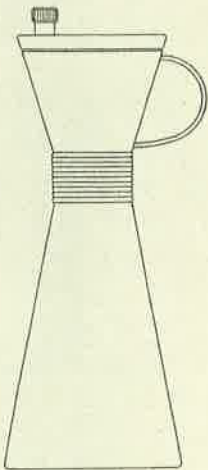

2.2

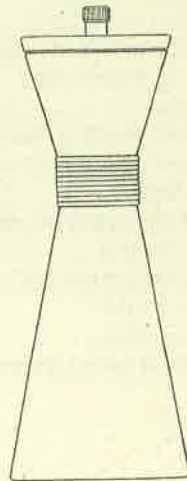

2.3

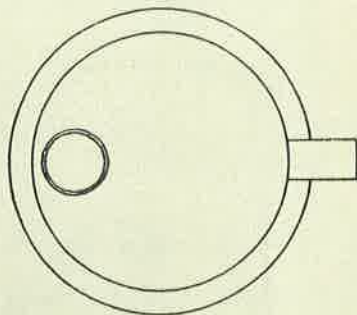

2.4

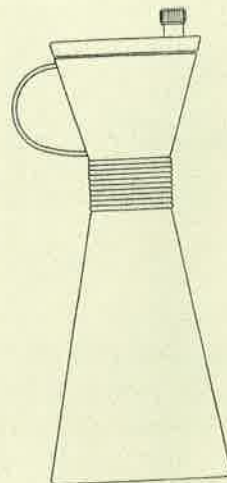

2.5

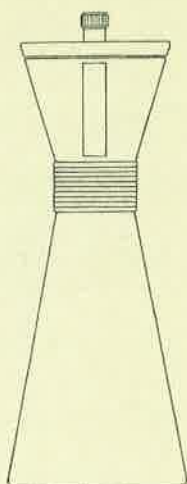

2.6

- (21) Αρ. Αίτησης Σχ. ή Υπ.: 20020600081  
(15) Ημερ. Καταχώρησης: 27/03/2002  
(17) Ημερ. Λήξης Σχ. ή Υπ.: 27/03/2007  
(71) Καταθέτης(ες): ΕΥΑΓΓΕΛΙΝΟΣ ΔΗΜΗΤΡΙΟΥ ΑΡΓΥΡΙΟΣ  
Σταϊκοπούλου 25, 21100 ΝΑΥΠΛΙΟ  
(30) Συμβ. Προτεραιότητα(ες):  
(72) Δημιουργός(οι): ΕΥΑΓΓΕΛΙΝΟΣ ΔΗΜΗΤΡΙΟΥ ΑΡΓΥΡΙΟΣ  
(74) Πληρεξούσιος: ΣΙΝΑΝΙΩΤΗ ΚΩΝΣΤΑΝΤΙΝΟΥ ΑΡΙΣΤΕΑ  
Ιουλιανού 28 10434 ΑΘΗΝΑ  
(74) Αντίκλητος: ΣΙΝΑΝΙΩΤΗ ΚΩΝΣΤΑΝΤΙΝΟΥ ΑΡΙΣΤΕΑ  
Ιουλιανού 28,10434 ΑΘΗΝΑ  
(28) Αριθμός Σχεδίων/Υποδειγμάτων: 22  
(51) Διεθνής Ταξινόμηση: 99-00  
(54) Προσδιορισμός Αντικειμένου:  
ΚΟΜΠΟΛΟΓΙΑ ΜΕ ΑΝΑΓΛΥΦΕΣ ΠΑΡΑΣΤΑΣΕΙΣ ΠΑΝΩ ΣΤΙΣ  
ΧΑΝΤΡΕΣ



1



2



3

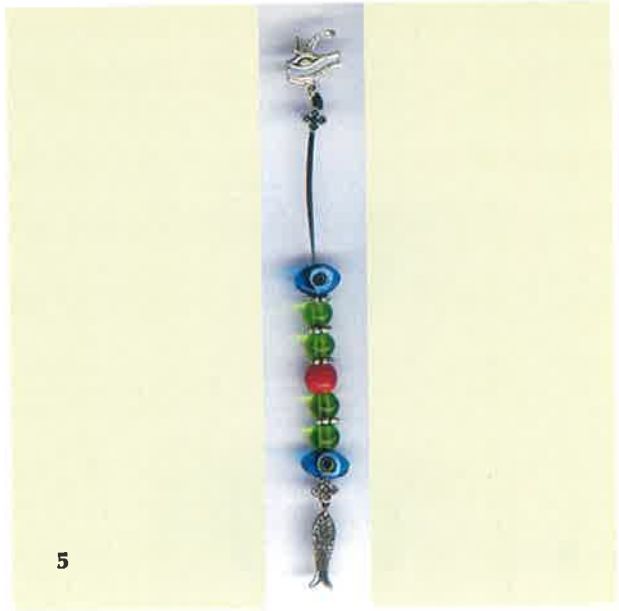

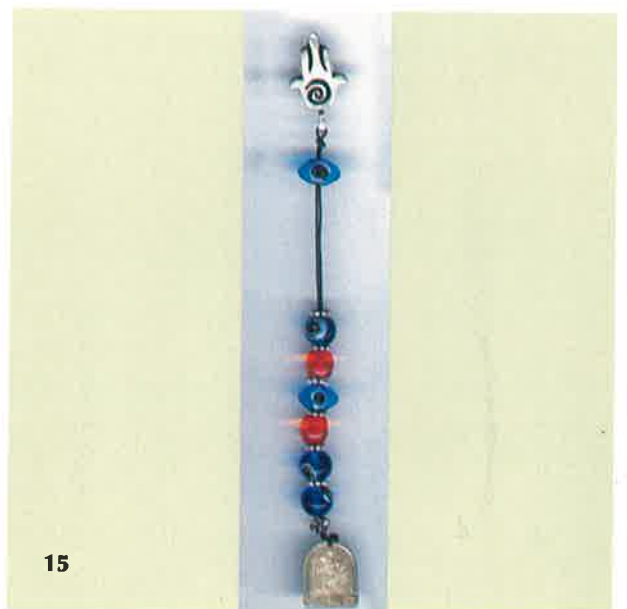
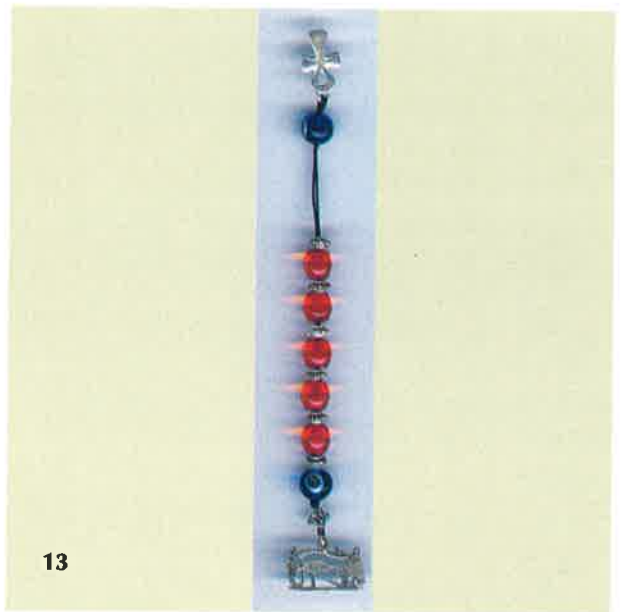





22



- (21) Αρ. Αίτησης Σχ. ή Υπ.: 20020600082  
(15) Ημερ. Καταχώρησης: 27/03/2002  
(17) Ημερ. Λήξης Σχ. ή Υπ.: 27/03/2007  
(71) Καταθέτης(ες): ΠΡΙΟΒΟΛΟΣ ΠΑΥΛΟΥ ΚΩΝΣΤΑΝΤΙΝΟΣ  
Αγάπης 5, 19009 ΡΑΦΗΝΑ  
(30) Συμβ. Προτεραιότητα(ες):  
(72) Δημιουργός(οι): ΠΡΙΟΒΟΛΟΣ ΠΑΥΛΟΥ ΚΩΝΣΤΑΝΤΙΝΟΣ  
(74) Πληρεξούσιος:  
(74) Αντίκλητος:  
(28) Αριθμός Σχεδίων/Υποδειγμάτων: 1  
(51) Διεθνής Ταξινόμηση: 03-01  
(54) Προσδιορισμός Αντικειμένου:  
ΠΟΡΤΟΦΟΛΙ ΜΕ ΤΡΙΑ ΦΥΛΛΑ ΓΙΑ ΕΥΡΩΚΕΡΜΑΤΑ ΚΑΙ  
ΧΑΡΤΟΝΟΜΙΣΜΑΤΑ



1.1

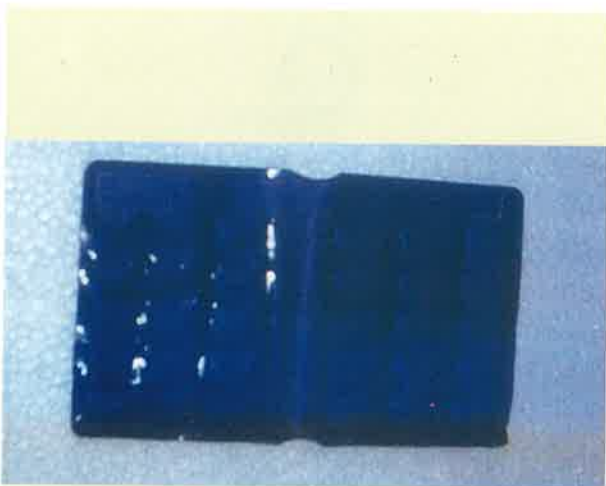

1.2



1.3





1.4

- (21) Αρ. Αίτησης Σχ. ή Υπ.: 20020600083  
(15) Ημερ. Καταχώρησης: 28/03/2002  
(17) Ημερ. Λήξης Σχ. ή Υπ.: 28/03/2007  
(71) Καταθέτης(ες): DAIKIN INDUSTRIES LTD.  
Umeda Center Building 4-12, Nakazaki-Nishi, 2-chome,  
Kita-ku, Osaka-shi, Osaka-fu, ΙΑΠΩΝΙΑ  
(30) Συμβ. Προτεραιότητα(ες):  
(72) Δημιουργός(οι): MURAI YUICHI  
(74) Πληρεξούσιος: ΤΣΙΜΙΚΑΛΗΣ ΑΘΑΝΑΣΙΟΣ  
Ν. Βάμβα 1 10674 ΑΘΗΝΑ  
(74) Αντίκλητος: ΤΣΙΜΙΚΑΛΗΣ ΑΘΑΝΑΣΙΟΣ  
Ν. Βάμβα 1,10674 ΑΘΗΝΑ  
(28) Αριθμός Σχεδίων/Υποδειγμάτων: 16  
(51) Διεθνής Ταξινόμηση: 23-04  
(54) Προσδιορισμός Αντικειμένου:  
ΣΥΜΠΥΚΝΩΤΗΣ ΑΕΡΟΣ

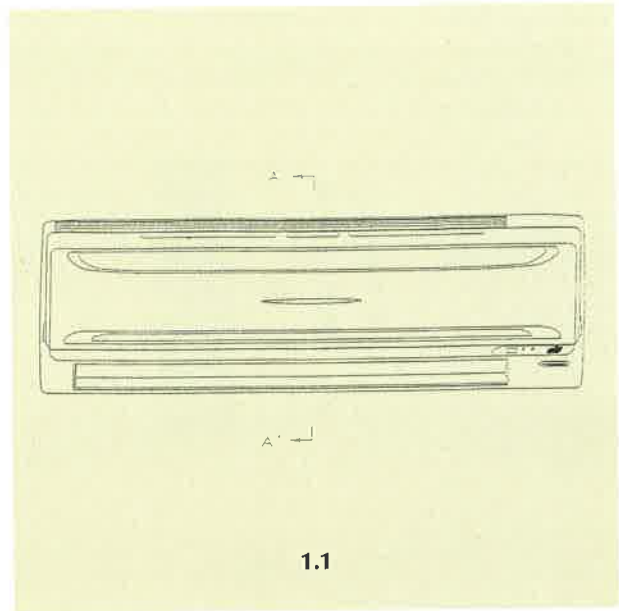

1.1

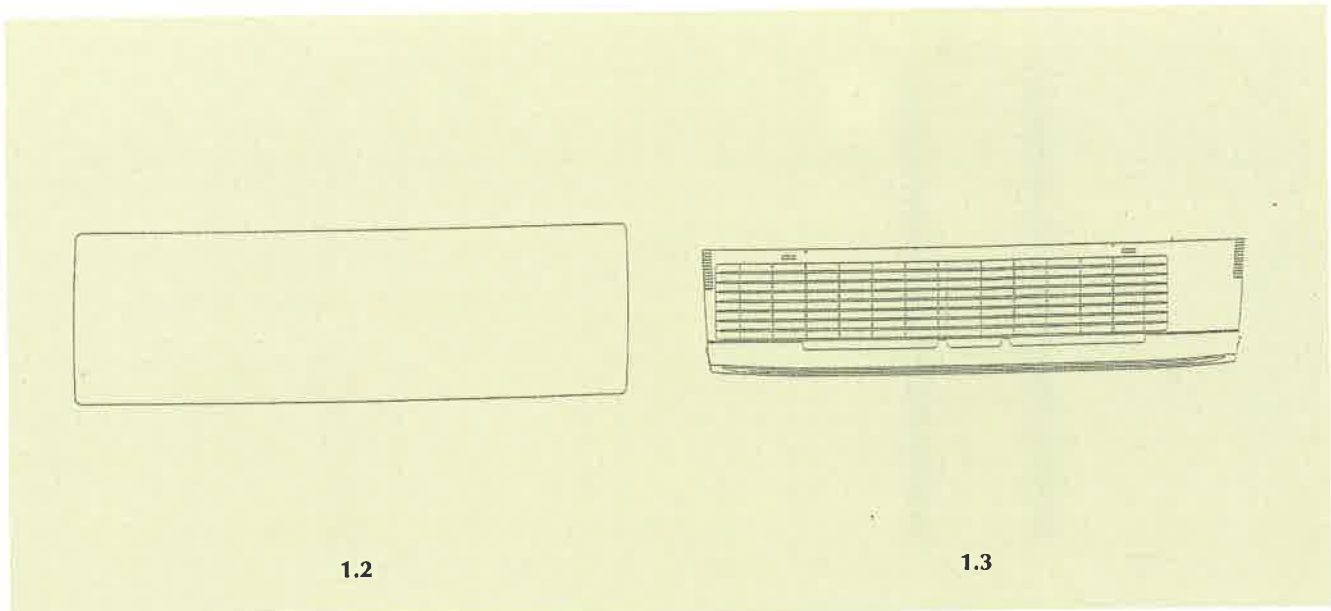

1.2

1.3

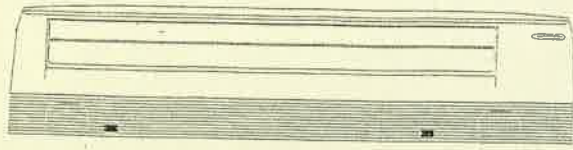

1.4

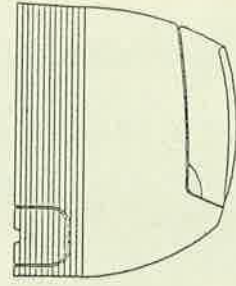

1.5

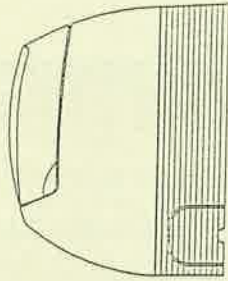

1.6

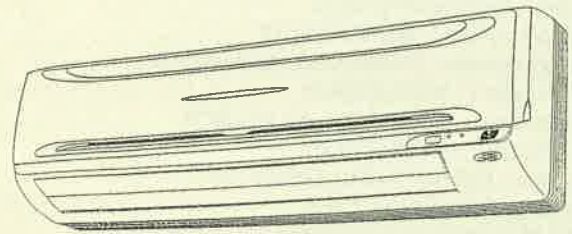

1.7

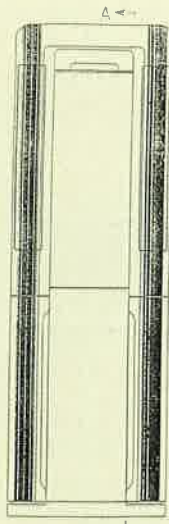

2.1



2.2

2.3

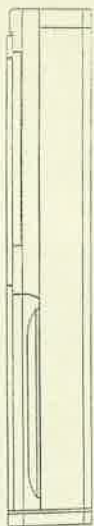

2.4

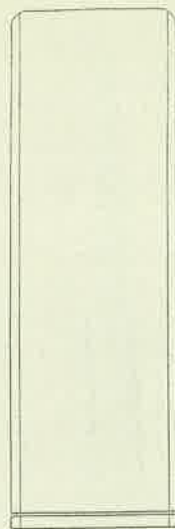

2.5

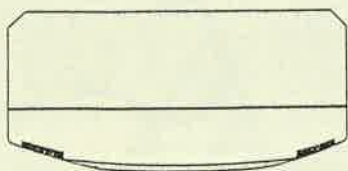

2.6

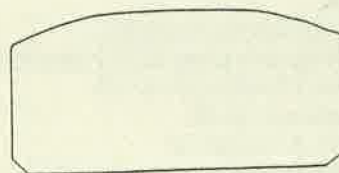

2.7



2.8

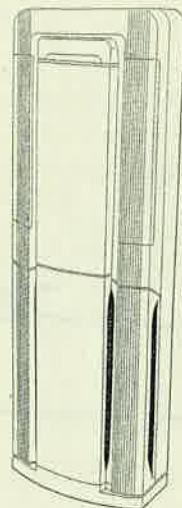

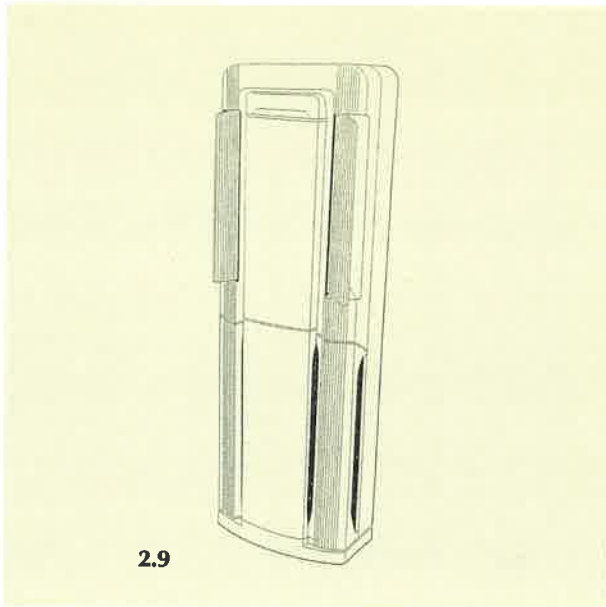

- (21) Αρ. Αίτησης Σχ. ή Υπ.: 20020600084  
 (15) Ημερ. Καταχώρησης: 29/03/2002  
 (17) Ημερ. Λήξης Σχ. ή Υπ.: 29/03/2007  
 (71) Καταθέτης(ες): EUROPA PROFIL ΑΛΟΥΜΙΝΙΟ Α.Β.Ε.  
 56ο χλμ. Ε.Ο. Αθηνών-Λαμίας, 320 11 ΟΙΝΟΦΥΤΑ  
 (30) Συμβ. Προτεραιότητα(ες):  
 (72) Δημιουργός(οι): ΤΖΙΡΑΚΙΑΝ ΓΡΗΓΟΡΙΟΣ  
 (74) Πληρεξούσιος:  
 (74) Αντίκλητος: ΑΡΒΑΝΙΤΗΣ ΙΩΑΝΝΗΣ,  
 56 χλμ Ε.Ο. Αθηνών-Λαμίας, 320 11 ΟΙΝΟΦΥΤΑ  
 (28) Αριθμός Σχεδίων/Υποδειγμάτων: 50  
 (51) Διεθνής Ταξινόμηση: 25-01  
 (54) Προσδιορισμός Αντικειμένου:  
 ΑΝΟΙΓΟΜΕΝΟ ΣΥΣΤΗΜΑ ΑΛΟΥΜΙΝΙΟΥ

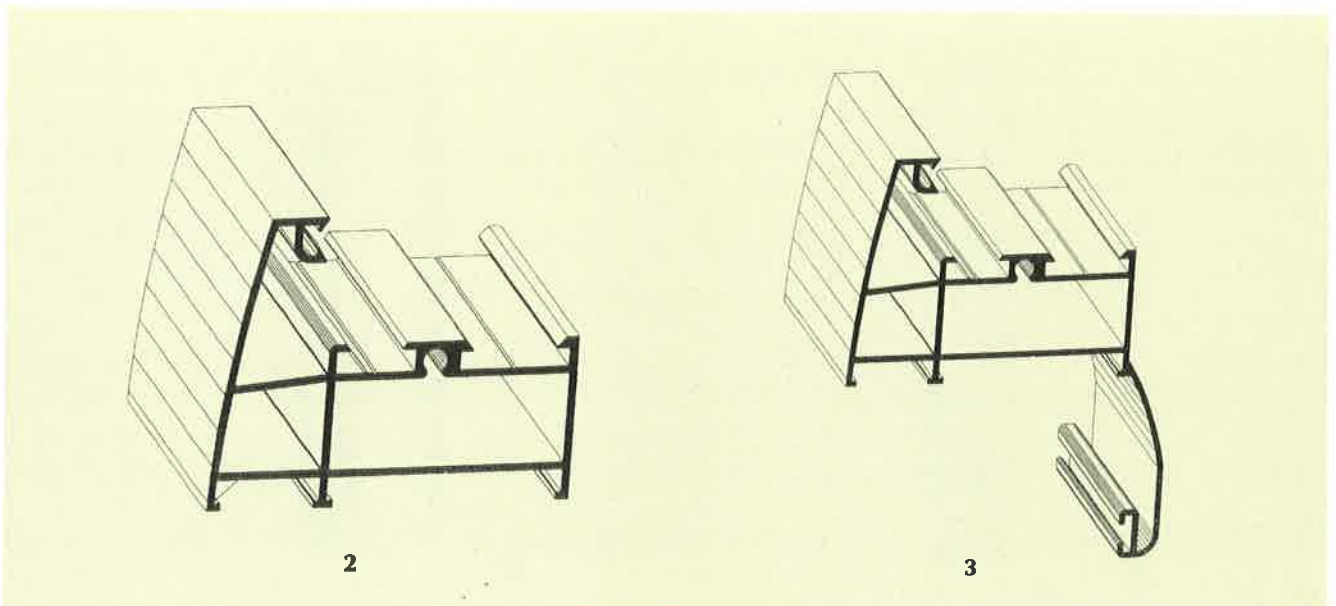
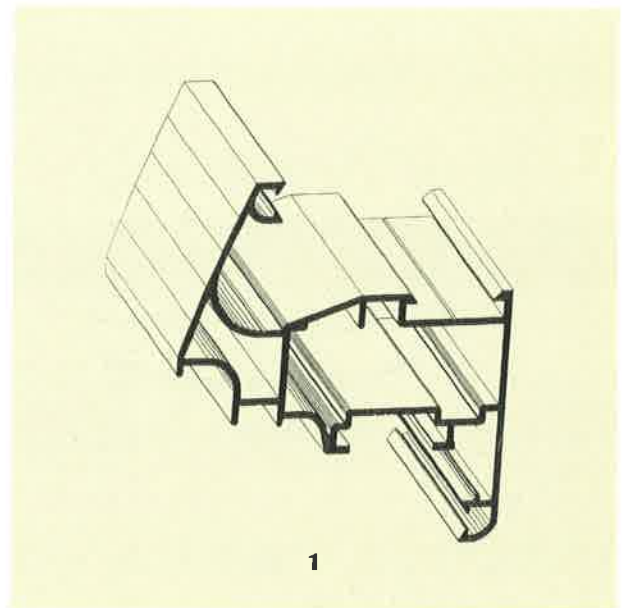

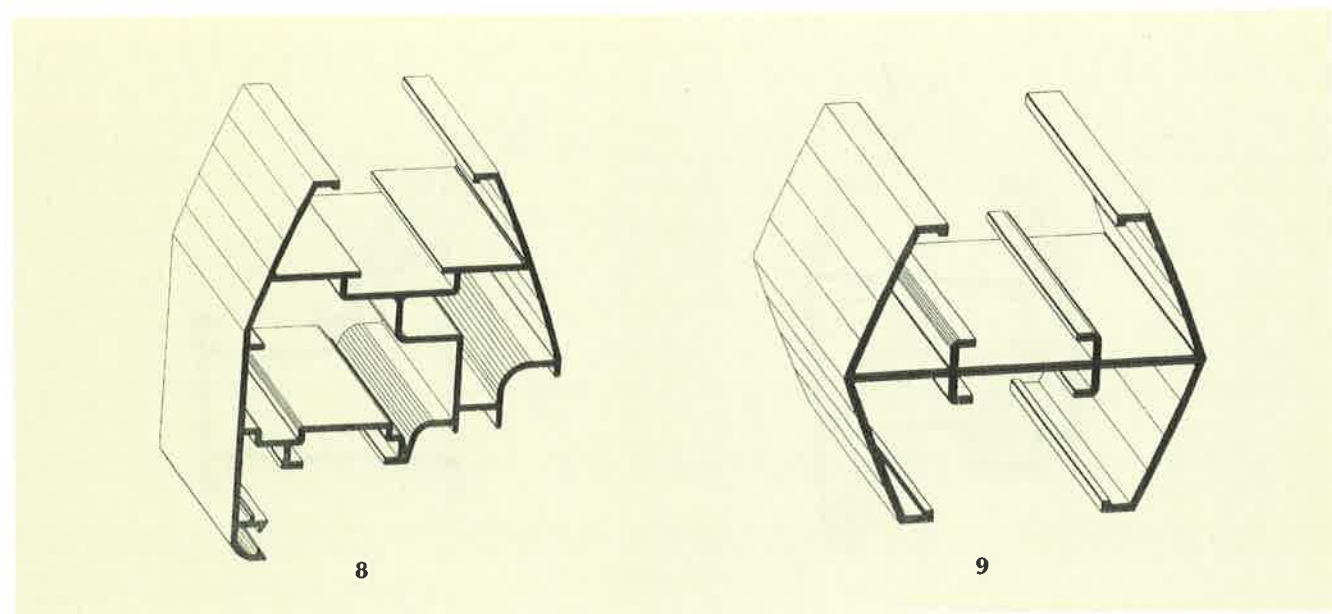
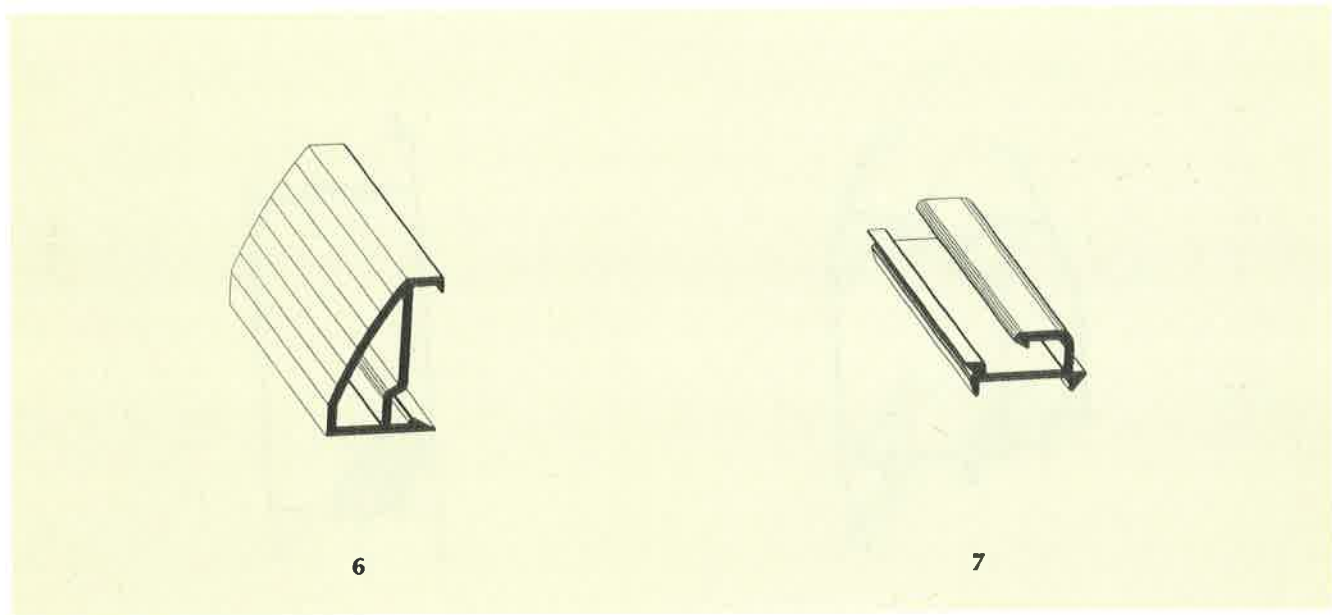
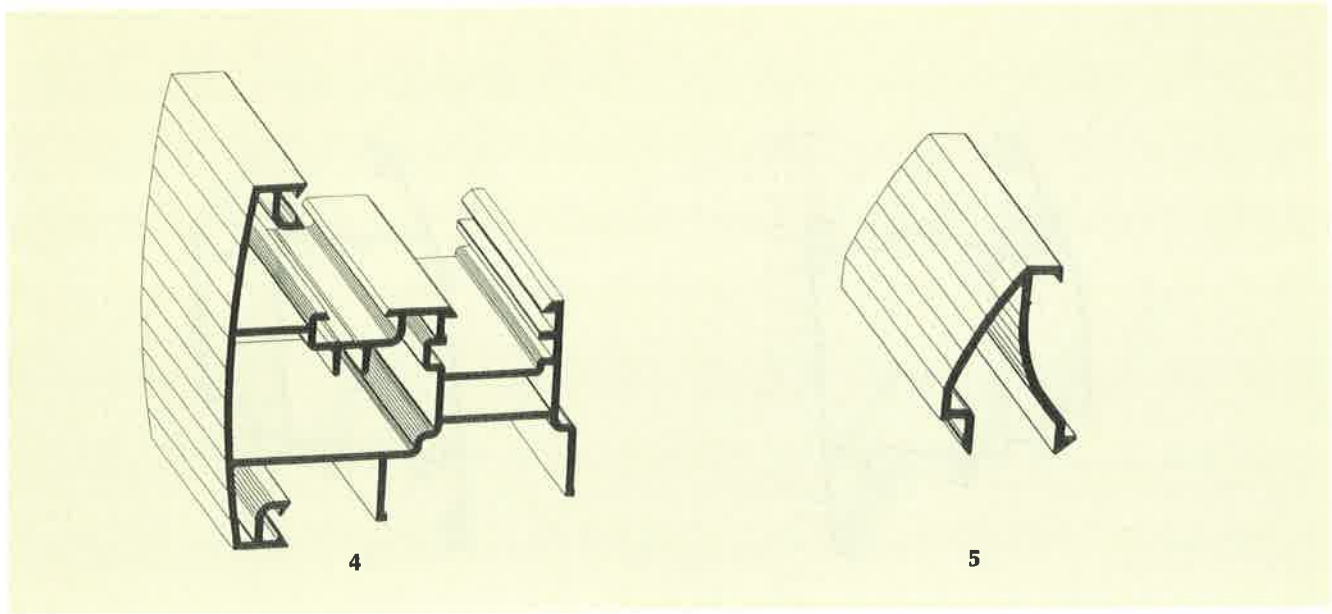



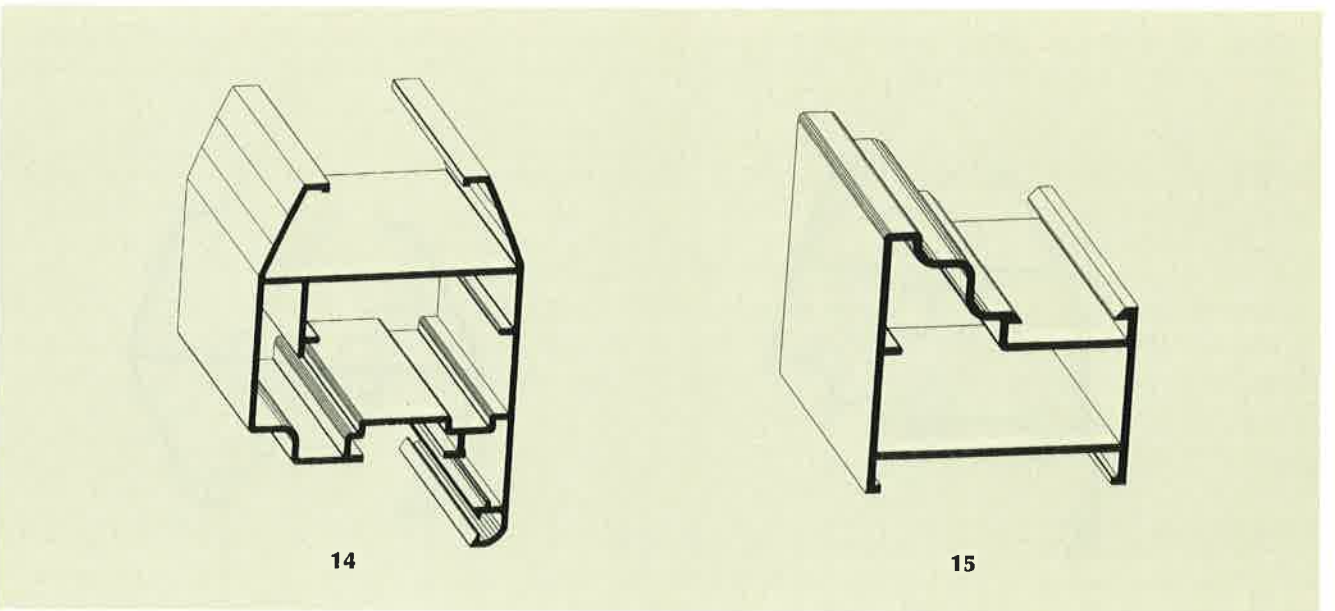
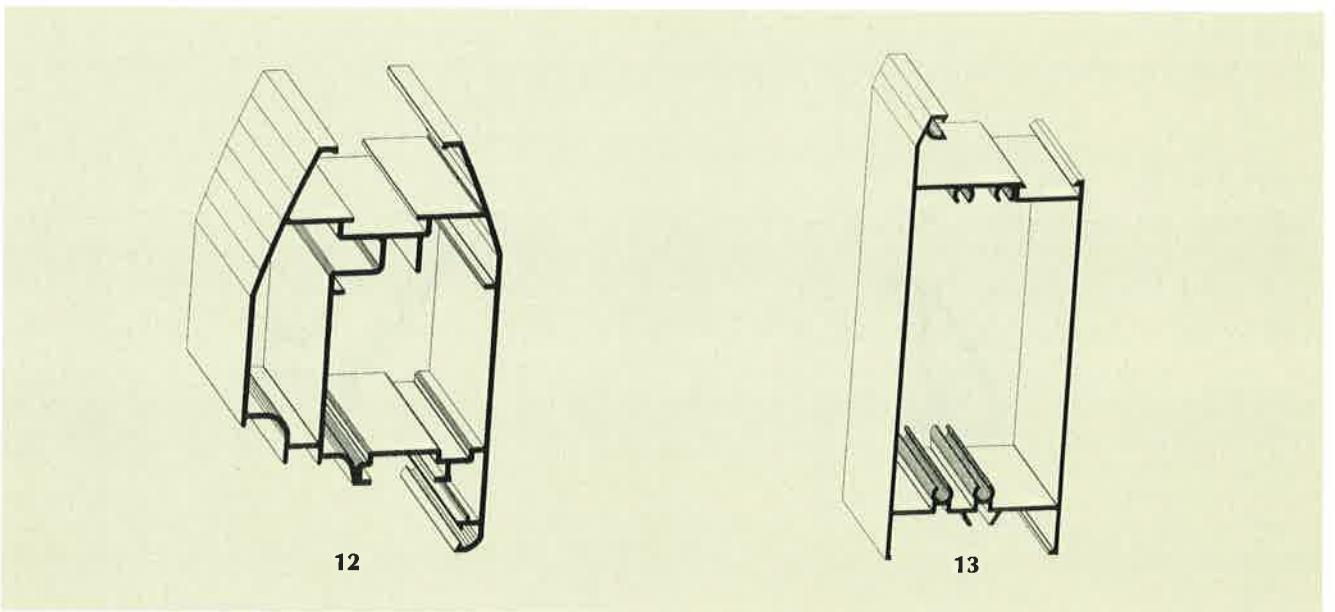
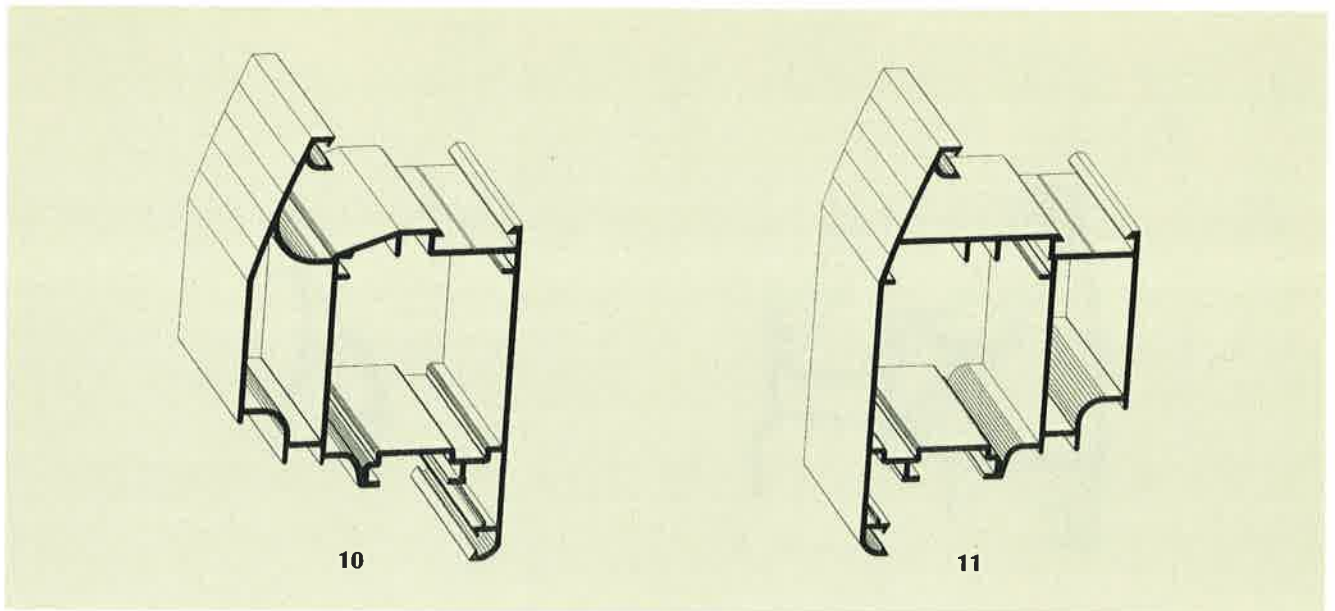

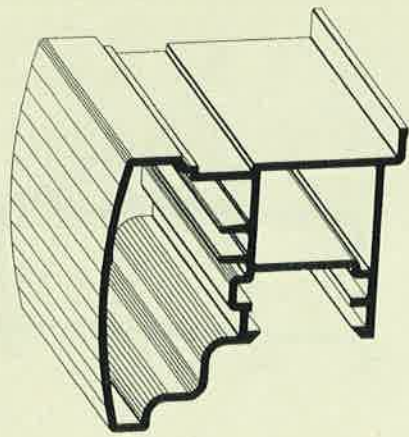

16

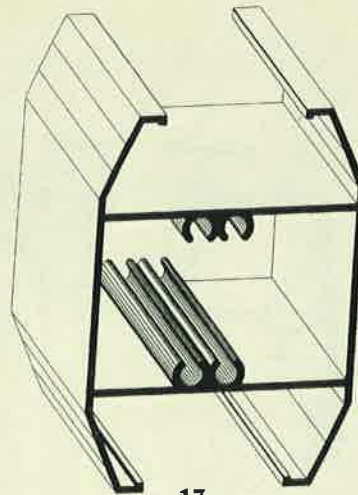

17

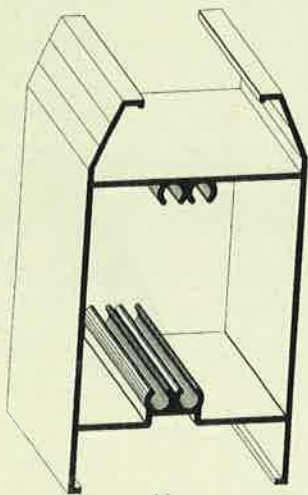

18



19

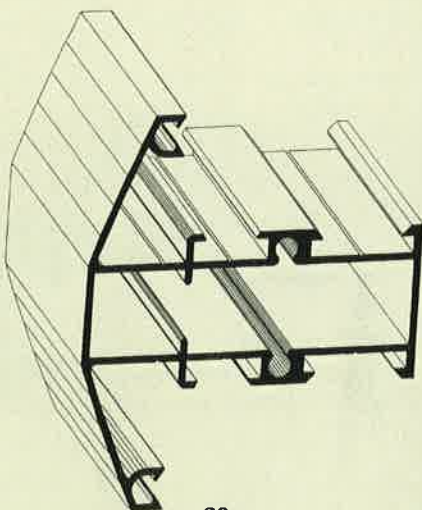

20

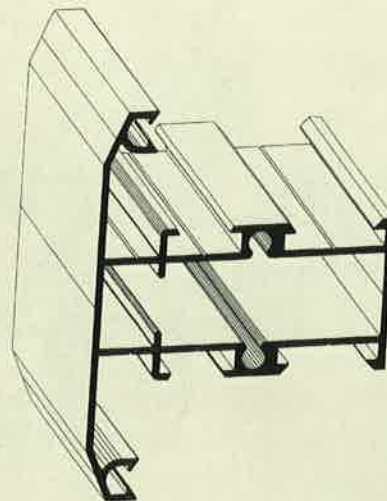

21



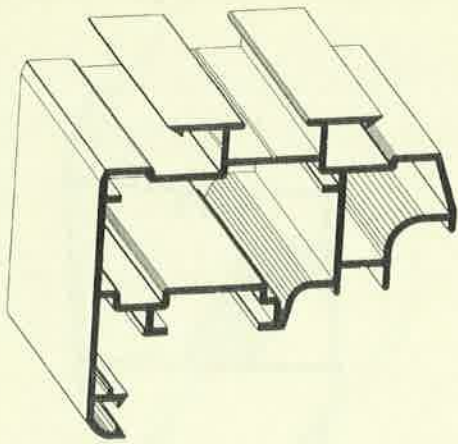

22

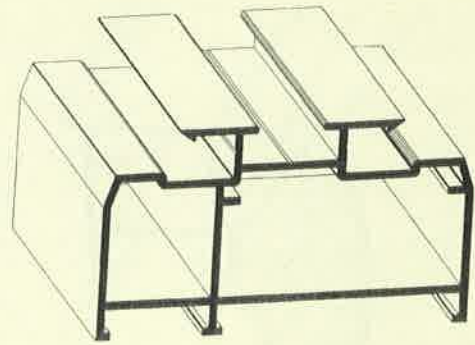

23

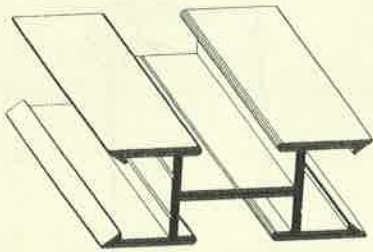

24

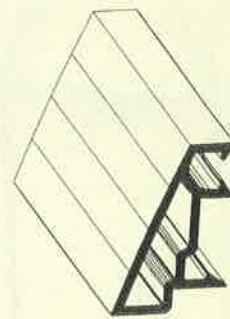

25

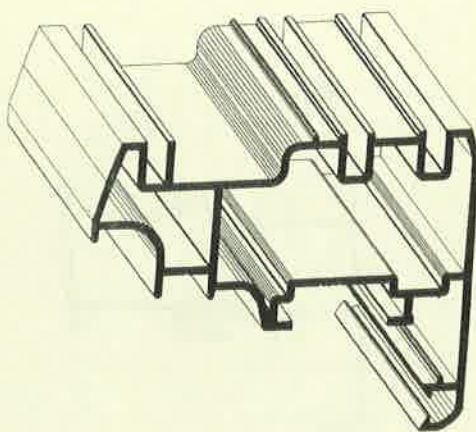

26

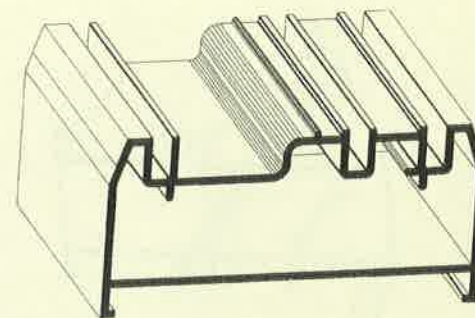

27

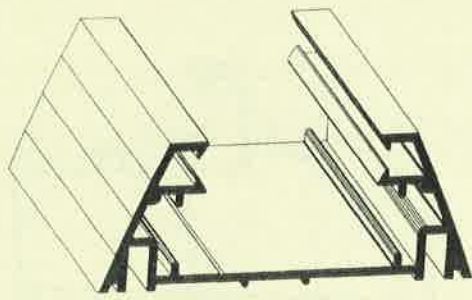

28

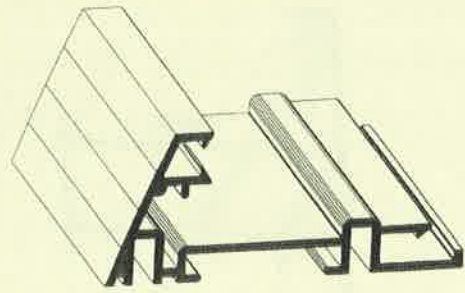

29

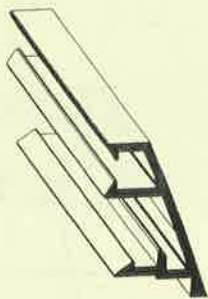

30

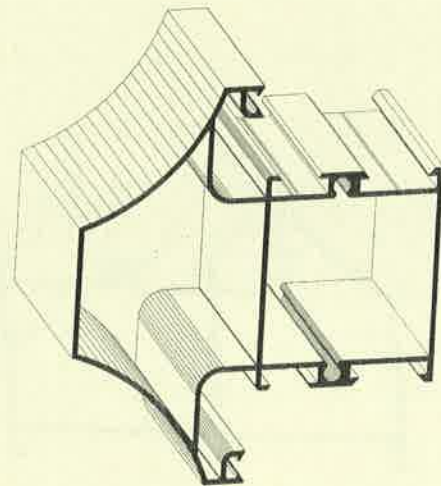

31

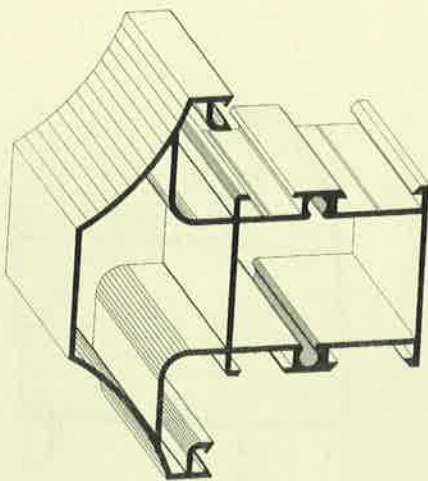

32

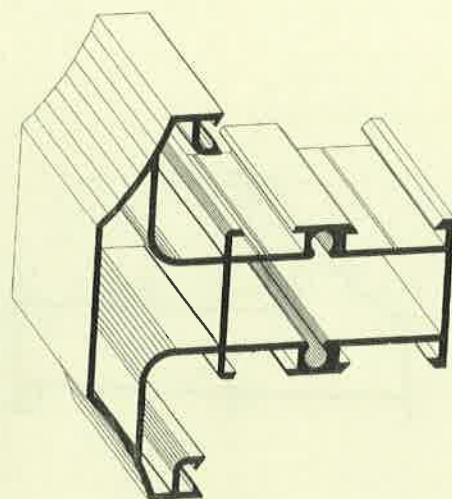

33

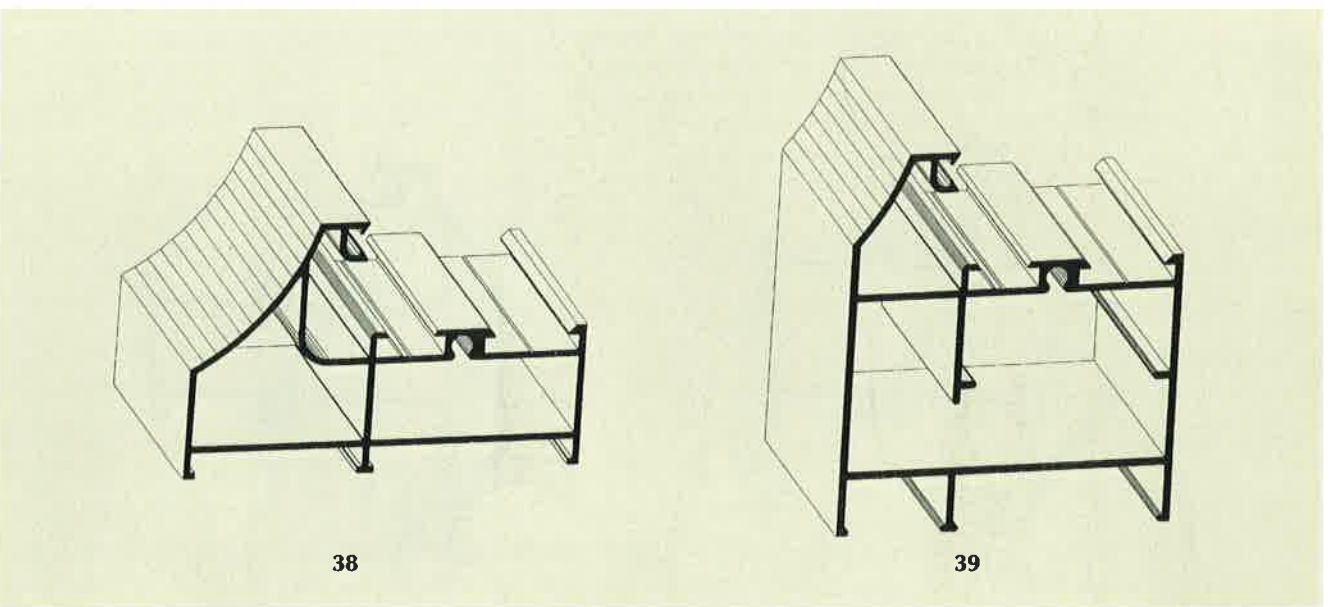
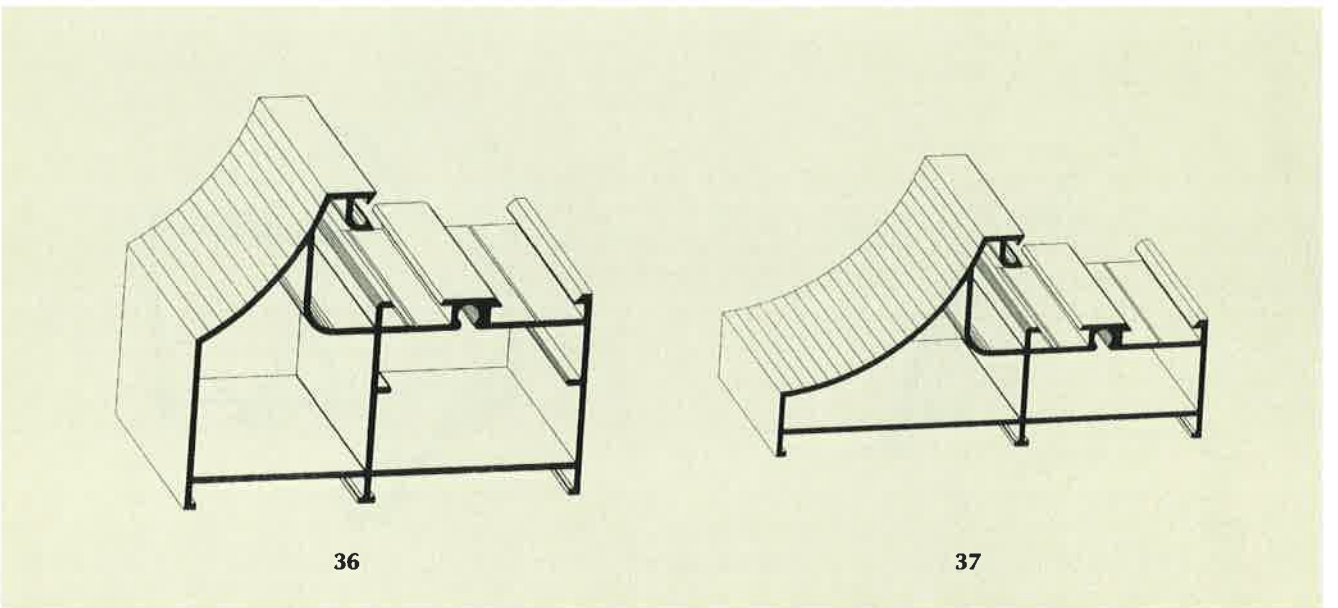
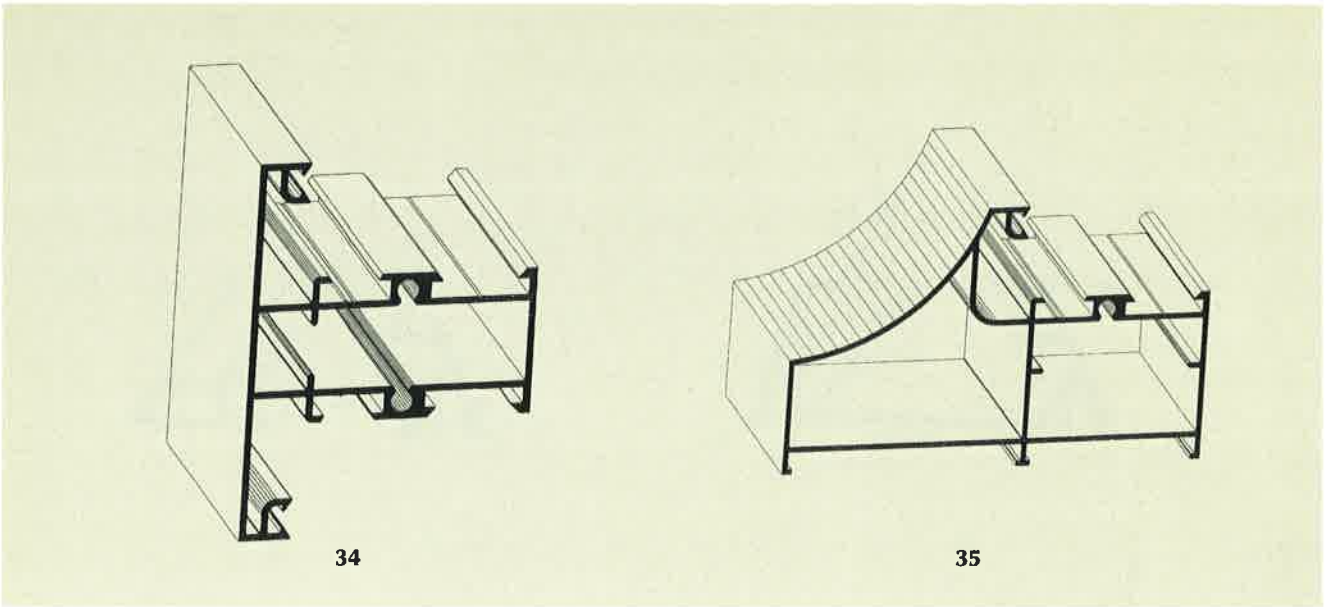

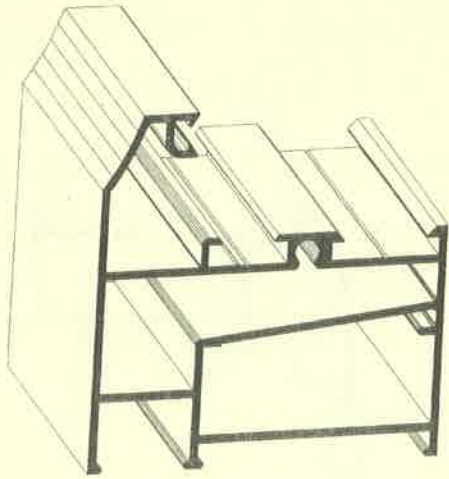

40

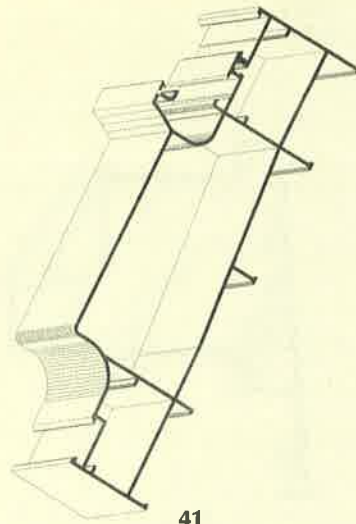

41

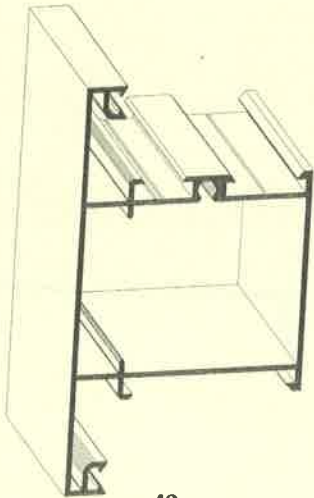

42

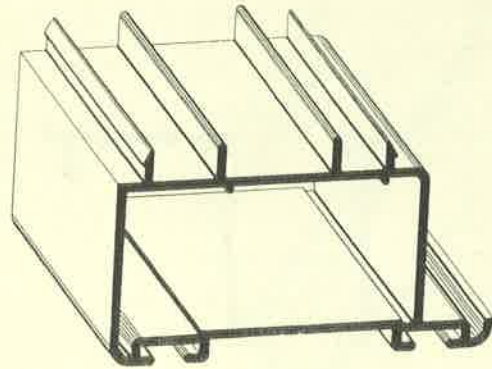

43

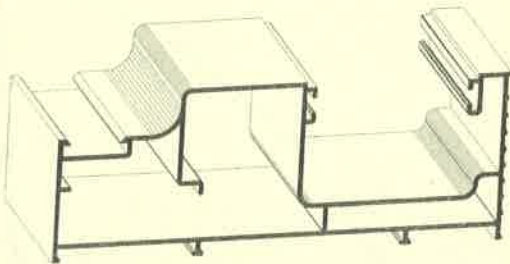

44

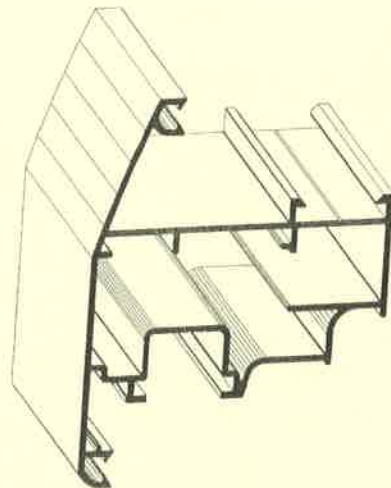

45



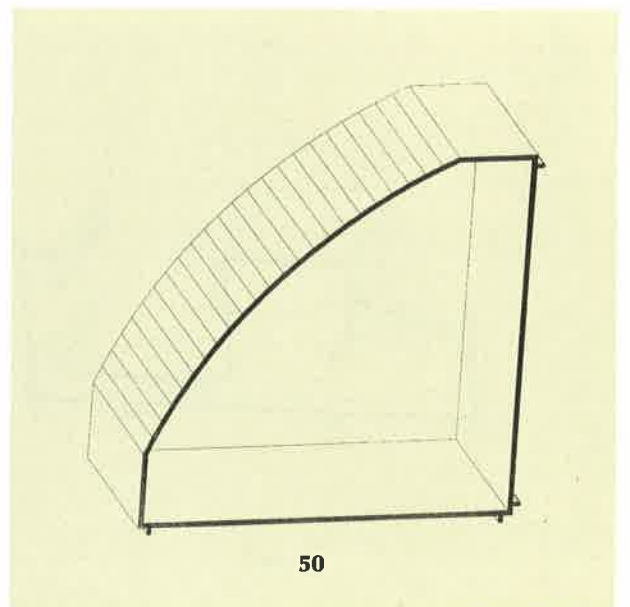
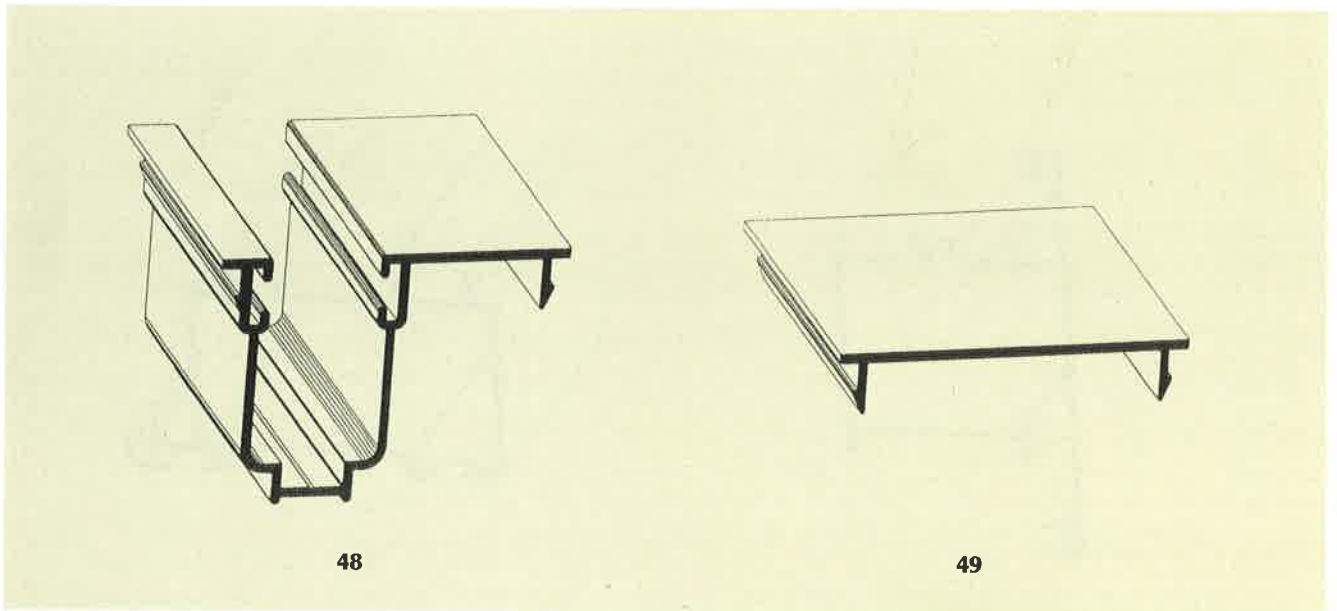
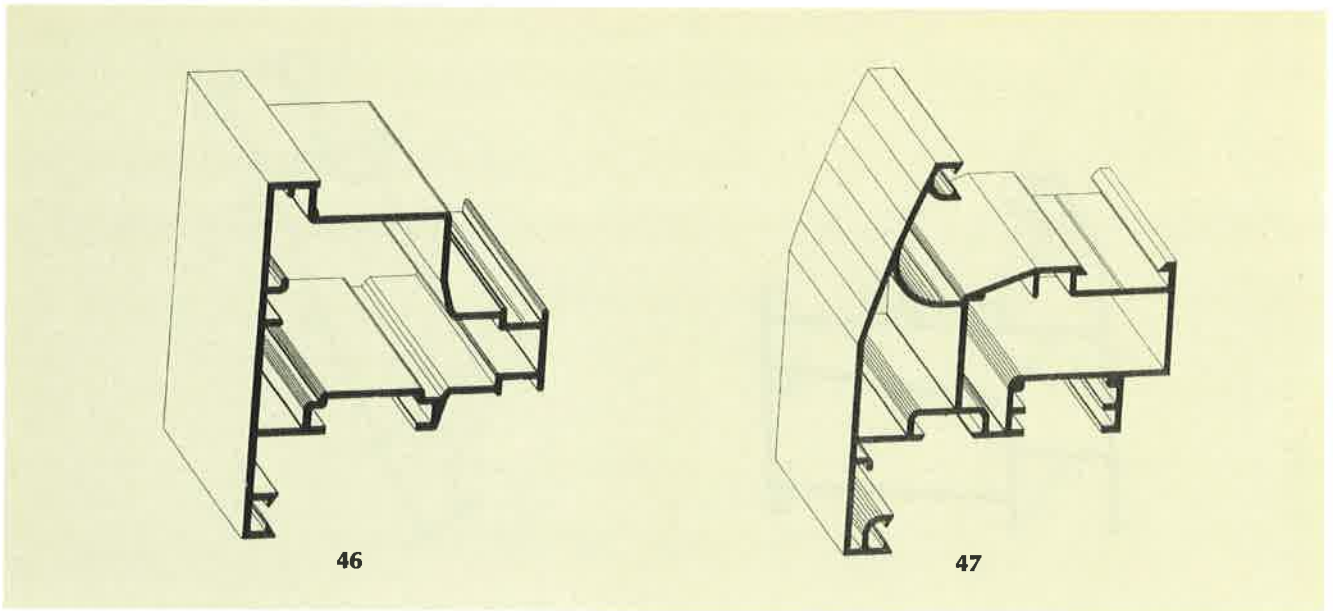

- (21) Αρ. Αίτησης Σχ. ή Υπ.: 20020600085  
 (15) Ημερ. Καταχώρησης: 29/03/2002  
 (17) Ημερ. Λήξης Σχ. ή Υπ.: 29/03/2007  
 (71) Καταθέτης(ες): EUROPA PROFIL ΑΛΟΥΜΙΝΙΟ Α.Β.Ε.  
 56ο χλμ. Ε.Ο. Αθηνών-Λαμίας, 320 11 ΟΙΝΟΦΥΤΑ  
 (30) Συμβ. Προτεραιότητα(ες):  
 (72) Δημιουργός(οι): ΤΖΙΡΑΚΙΑΝ ΓΡΗΓΟΡΙΟΣ  
 (74) Πληρεξούσιος:  
 (74) Αντίκλητος: ΑΡΒΑΝΙΤΗΣ ΙΩΑΝΝΗΣ  
 56 χλμ Ε.Ο. Αθηνών-Λαμίας, 320 11 ΟΙΝΟΦΥΤΑ  
 (28) Αριθμός Σχεδίων/Υποδειγμάτων: 26  
 (51) Διεθνής Ταξινόμηση: 25-01  
 (54) Προσδιορισμός Αντικειμένου:  
 ΕΣΩΤΕΡΙΚΑ ΧΩΡΙΣΜΑΤΑ ΑΛΟΥΜΙΝΙΟΥ

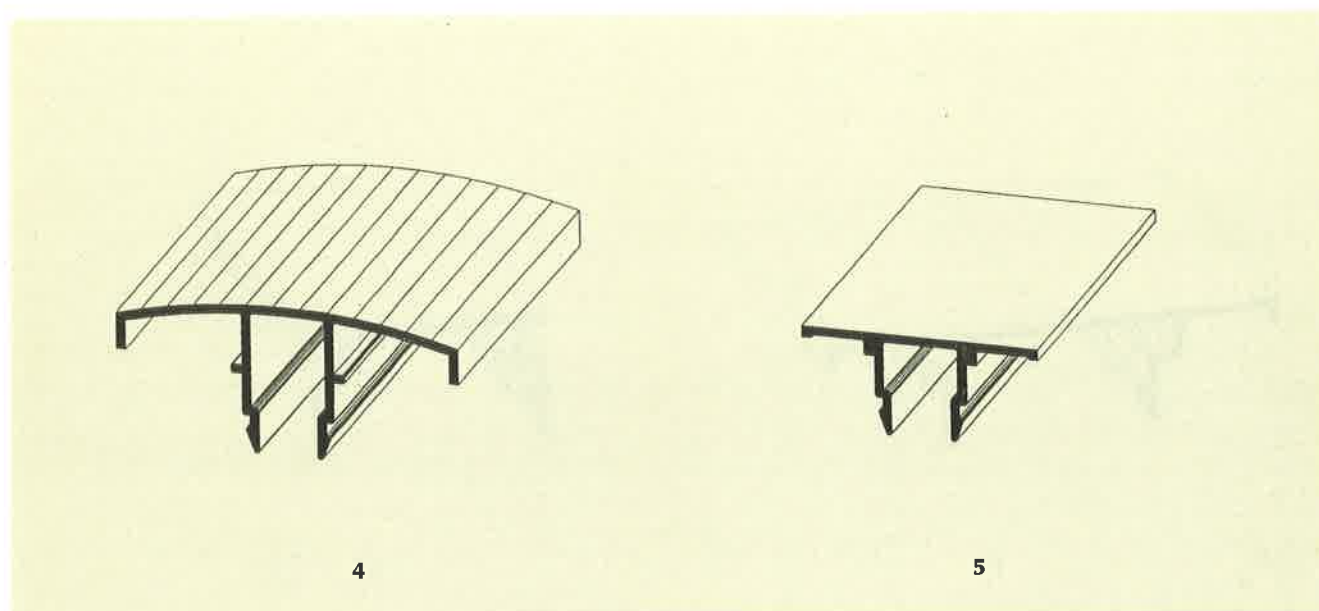
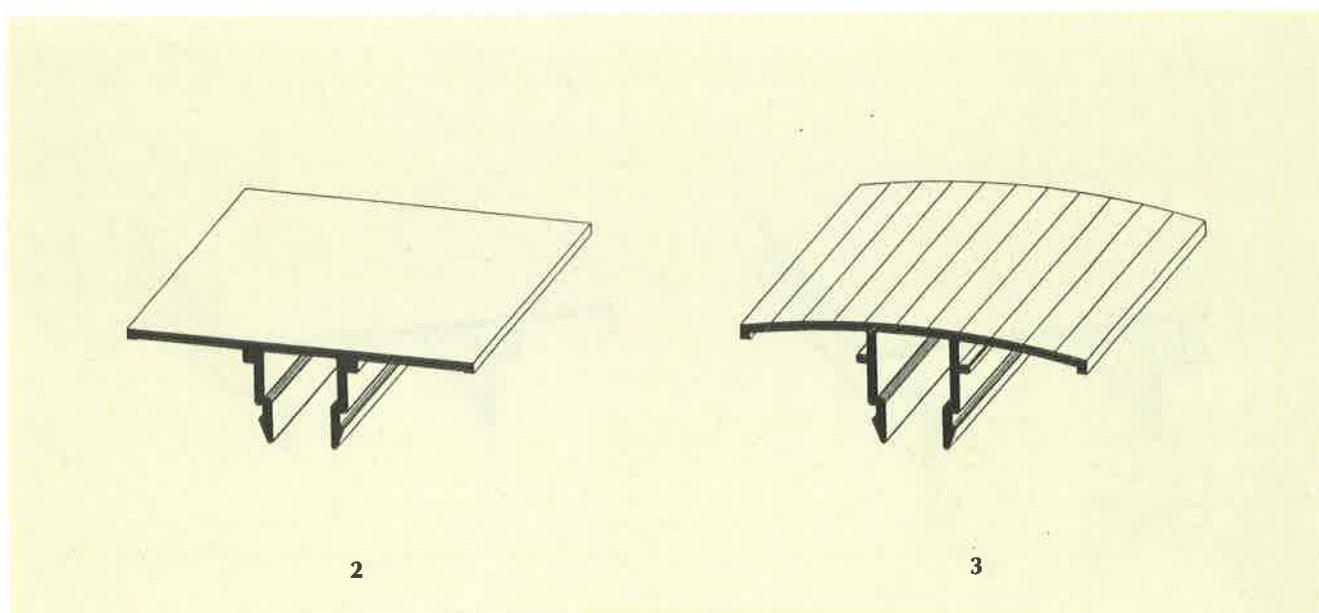
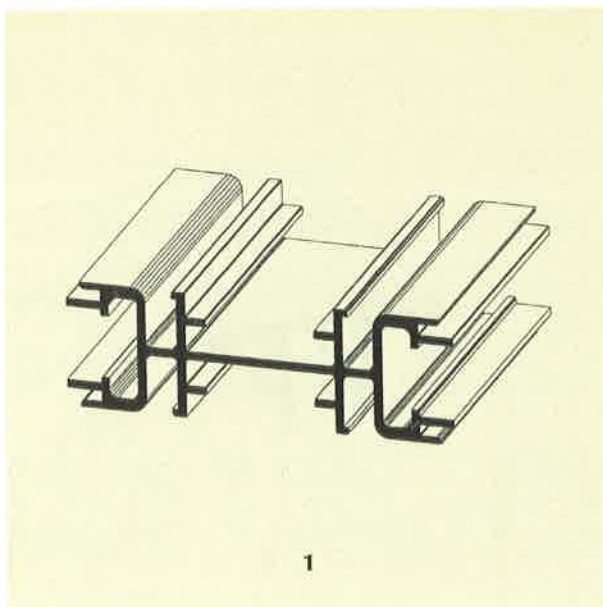

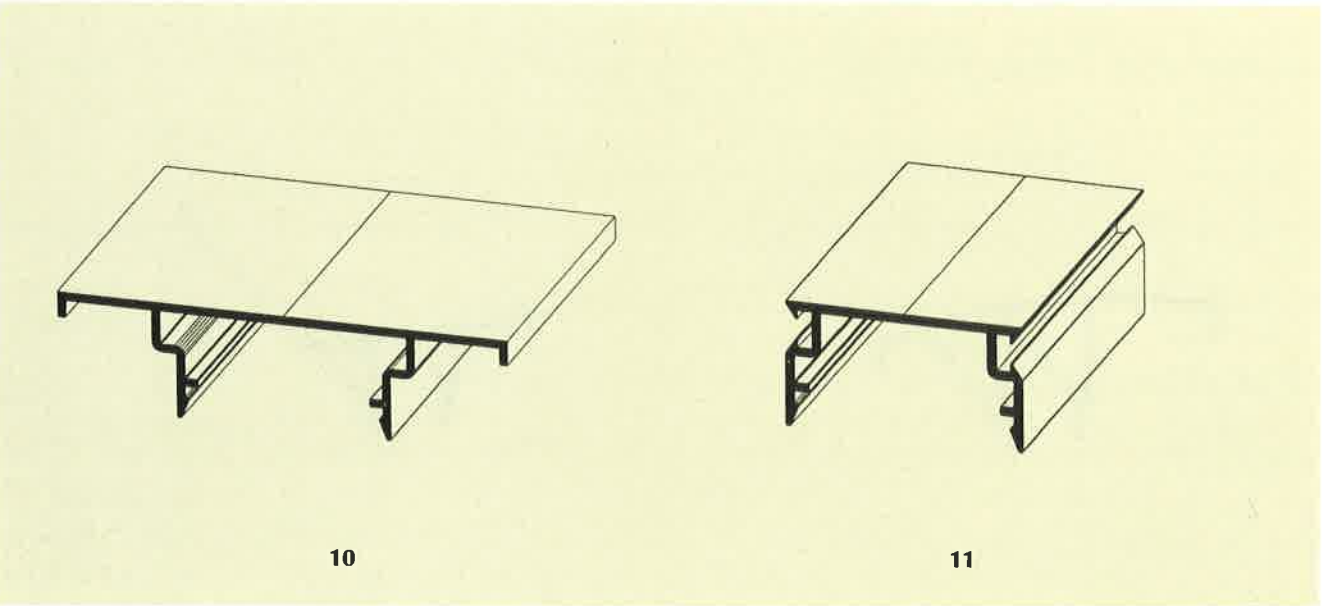
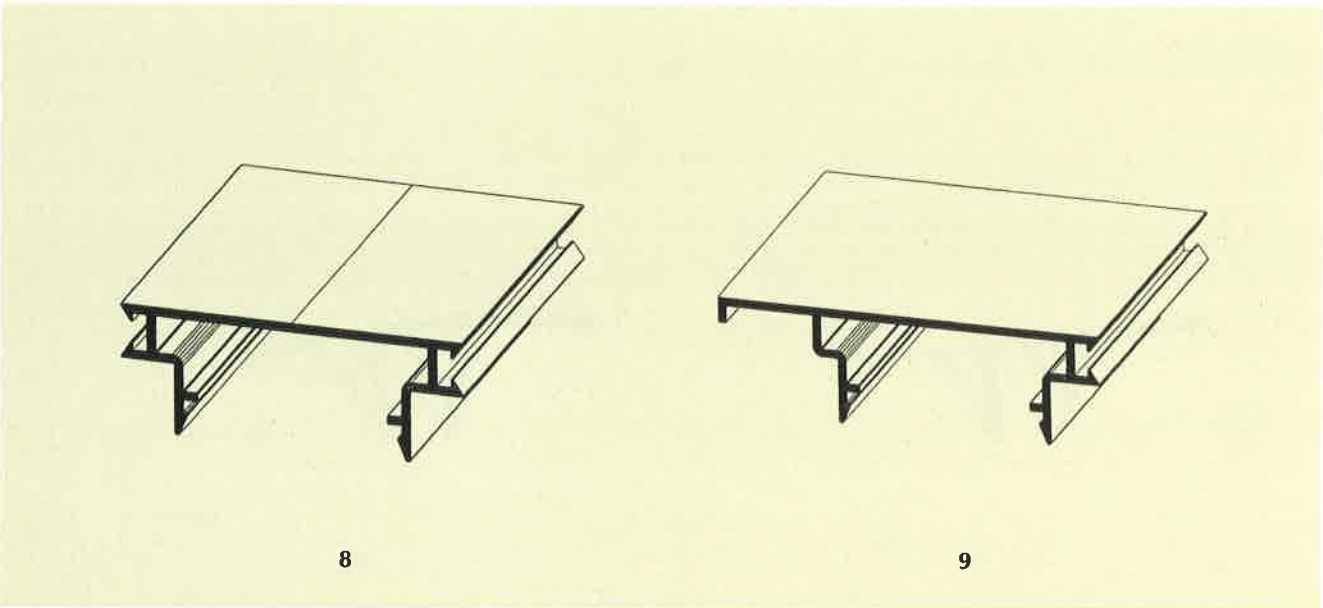
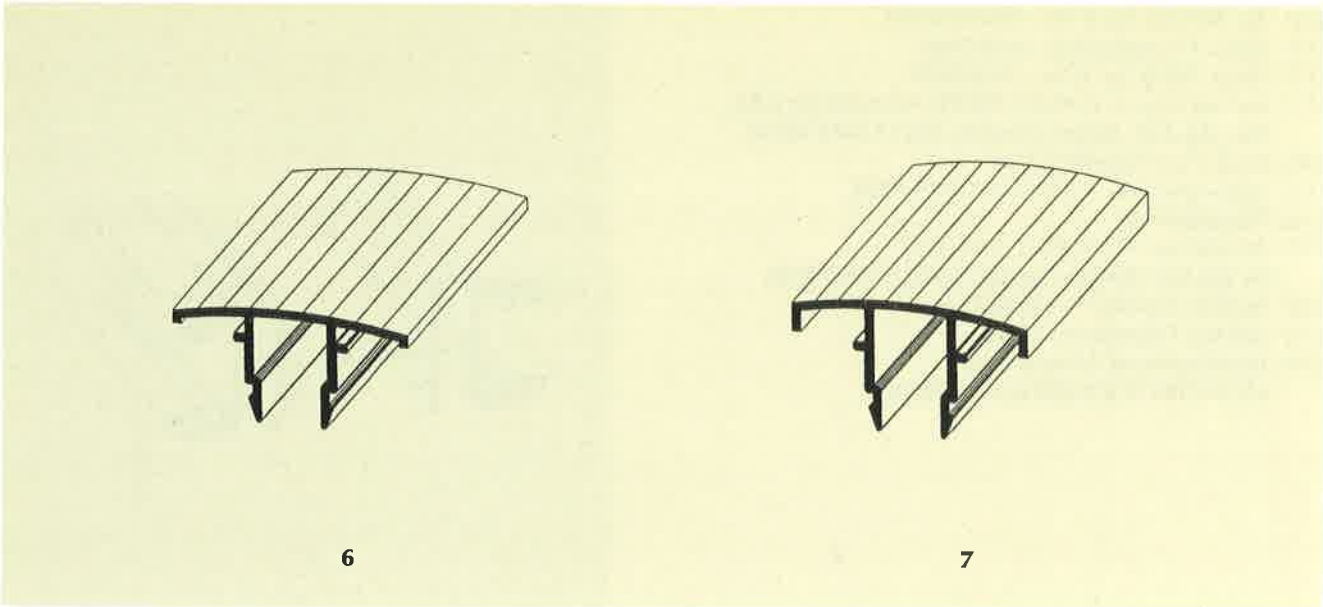



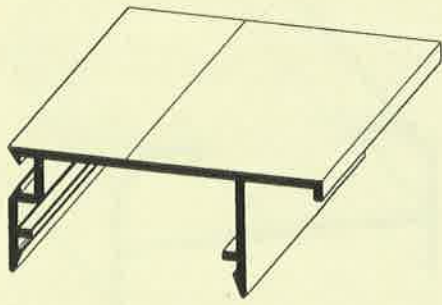

12

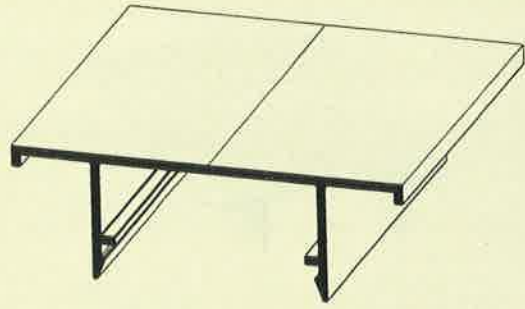

13

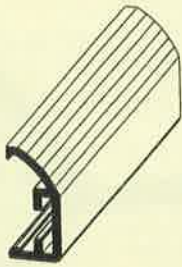

14



15

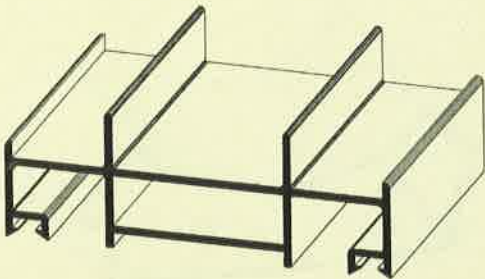

16

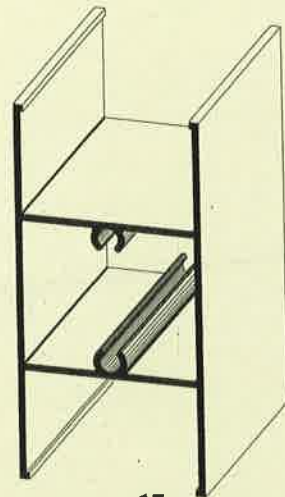

17

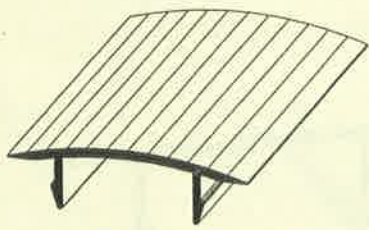

18

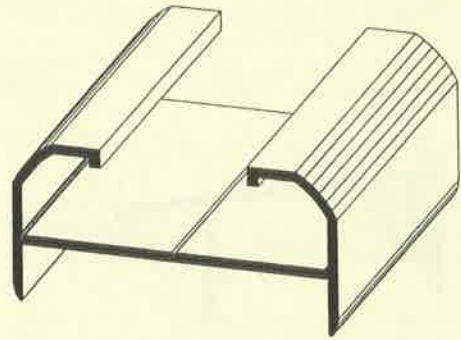

19

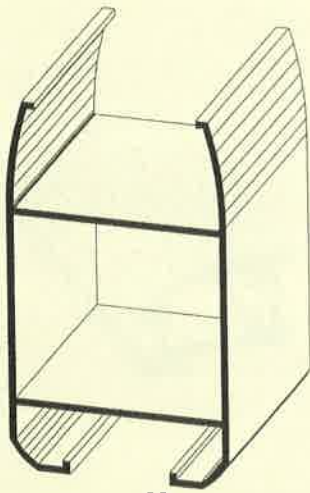

20

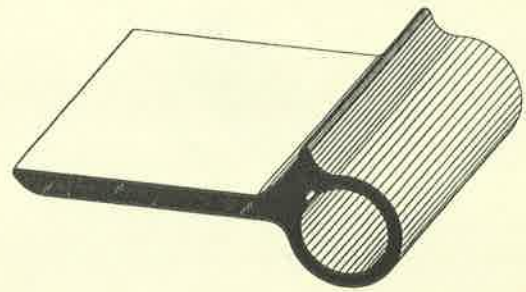

21

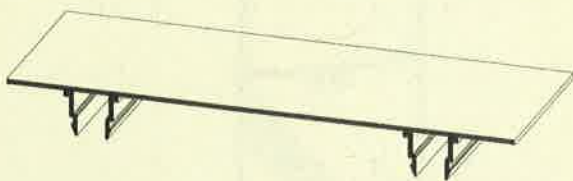

22

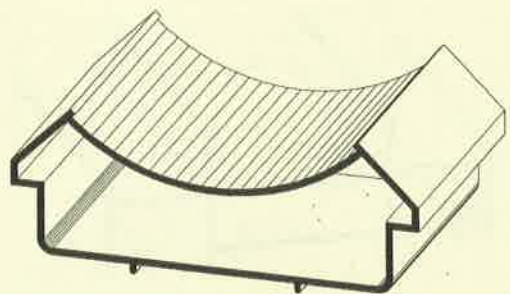

23

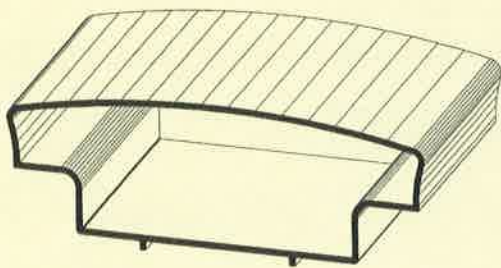

24

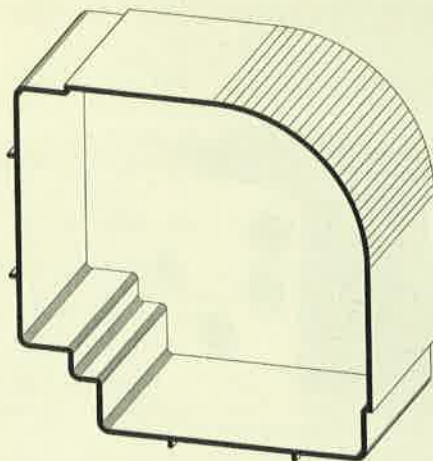

25

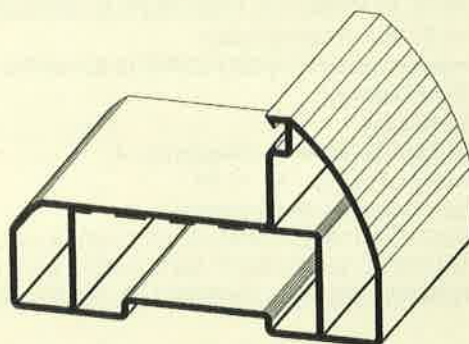

26

- (21) Αρ. Αίτησης Σχ. ή Υπ.: 20020600086  
 (15) Ημερ. Καταχώρησης: 29/03/2002  
 (17) Ημερ. Λήξης Σχ. ή Υπ.: 29/03/2007  
 (71) Καταθέτης(ες): ΓΚΡΙΤΖΑΠΗΣ ΚΩΝΣΤΑΝΤΙΝΟΥ ΑΘΑΝΑΣΙΟΣ  
 Εμμ. Μπενάκη 35, 10678 ΑΘΗΝΑ  
 (30) Συμβ. Προτεραιότητα(ες):  
 (72) Δημιουργός(οι): ΓΚΡΙΤΖΑΠΗΣ ΚΩΝΣΤΑΝΤΙΝΟΥ ΑΘΑΝΑΣΙΟΣ  
 (74) Πληρεξούσιος: ΣΙΩΤΟΥ ΑΙΚΑΤΕΡΙΝΗ  
 Ζαΐμη 28, 10683 ΑΘΗΝΑ  
 (74) Αντίκλητος: ΣΙΩΤΟΥ ΑΙΚΑΤΕΡΙΝΗ  
 Ζαΐμη 28, 10683 ΑΘΗΝΑ  
 (28) Αριθμός Σχεδίων/Υποδειγμάτων: 1  
 (51) Διεθνής Ταξινόμηση: 21-01  
 (54) Προσδιορισμός Αντικειμένου:  
 ΠΑΙΧΝΙΔΙ-ΓΡΙΦΟΣ

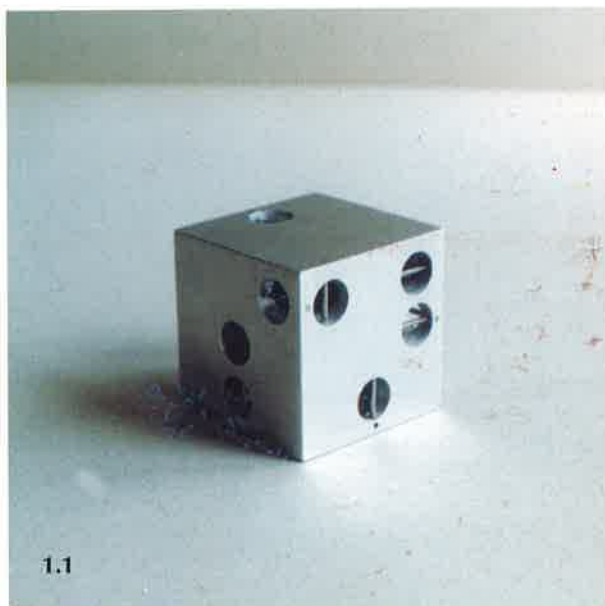

1.1



- (21) Αρ. Αίτησης Σχ. ή Υπ.: 20020600087  
(15) Ημερ. Καταχώρησης: 29/03/2002  
(17) Ημερ. Λήξης Σχ. ή Υπ.: 29/03/2007  
(71) Καταθέτης(ες): ΠΑΛΑΙΟΧΩΡΙΝΟΣ ΙΩΑΝΝΗΣ  
ΟΔΟΣ Α7 ΚΤΙΡΙΟ 24, 57022 ΒΙ.ΠΕ.Θ. ΘΕΣΣΑΛΟΝΙΚΗΣ  
(30) Συμβ. Προτεραιότητα(ες):  
(72) Δημιουργός(οι): ΠΑΛΑΙΟΧΩΡΙΝΟΣ ΙΩΑΝΝΗΣ  
(74) Πληρεξούσιος:  
(74) Αντίκλητος:  
(28) Αριθμός Σχεδίων/Υποδειγμάτων: 4  
(51) Διεθνής Ταξινόμηση: 11-05  
(54) Προσδιορισμός Αντικειμένου:  
ΔΙΑΚΟΣΜΗΤΙΚΕΣ ΠΑΡΑΣΤΑΣΕΙΣ ΠΛΑΤΕΙΩΝ-ΣΤΥΛΩΝ ΑΠΟ  
ΠΡΛΑΝΤΕΣ ΑΛΟΥΜΙΝΙΟΥ ΜΕ ΛΑΜΠΕΣ ΚΑΙ ΣΥΜΠΑΓΗ  
ΦΩΤΕΙΝΟ ΣΩΛΗΝΑ ΔΙΑΦΑΝΗ ΚΑΙ ΜΙΝΙ ΛΑΜΠΕΣ



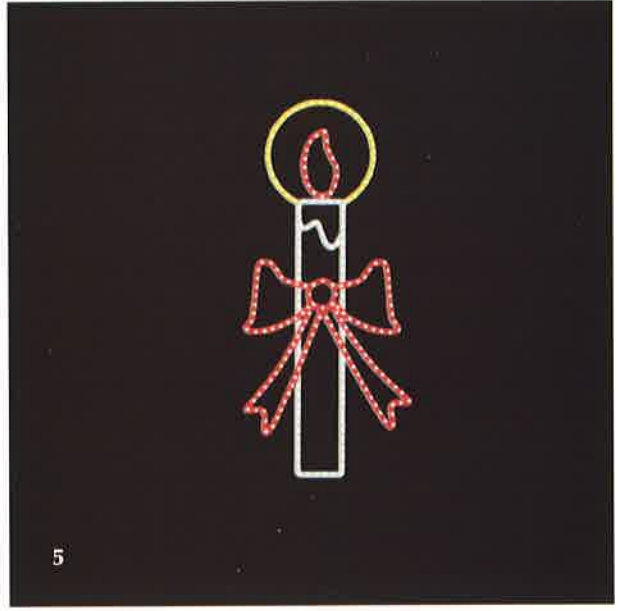
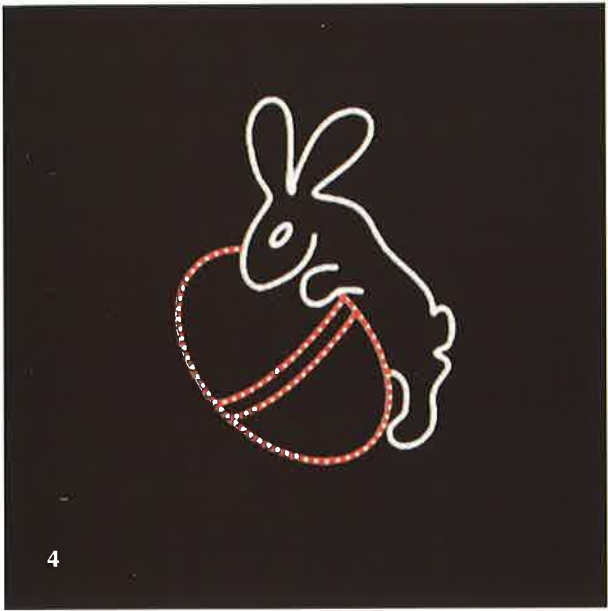



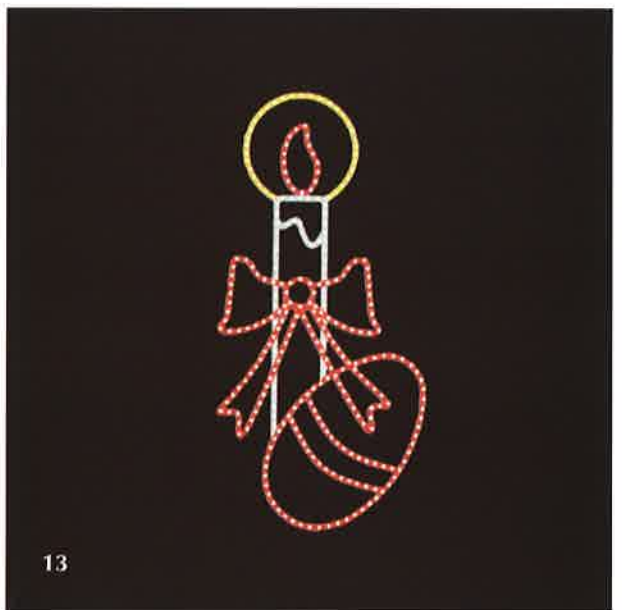
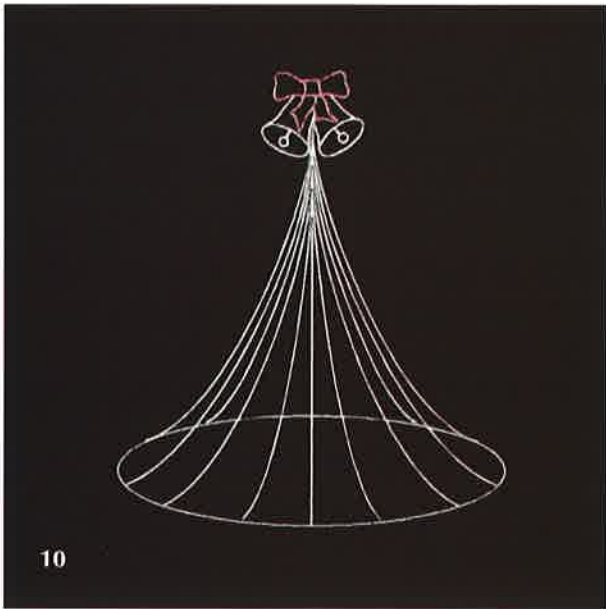







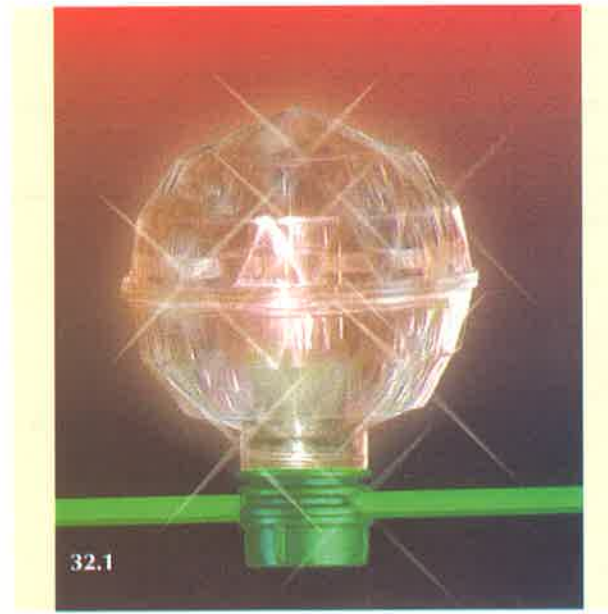
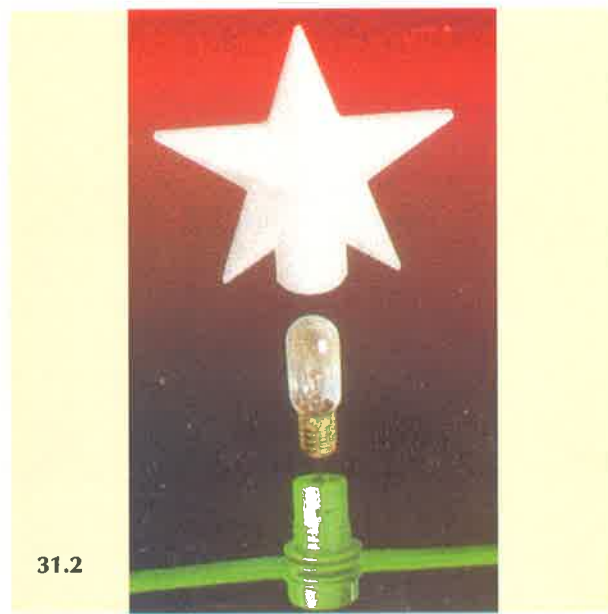
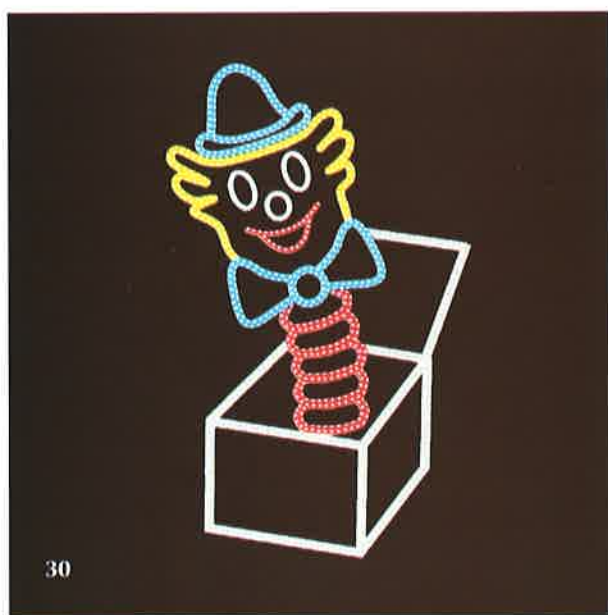
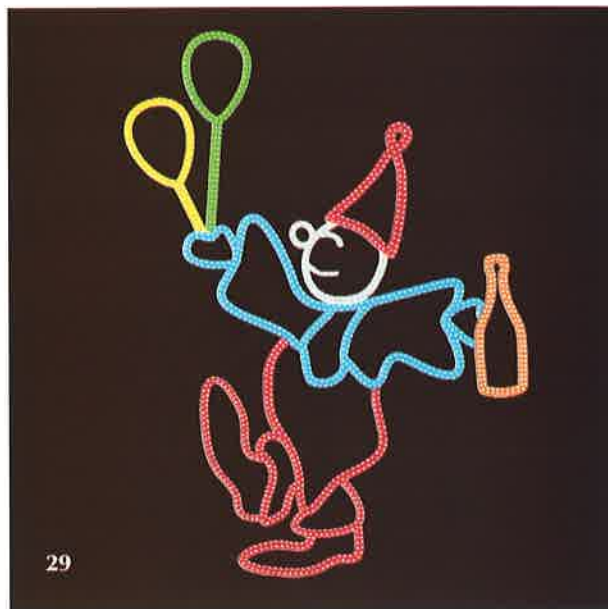

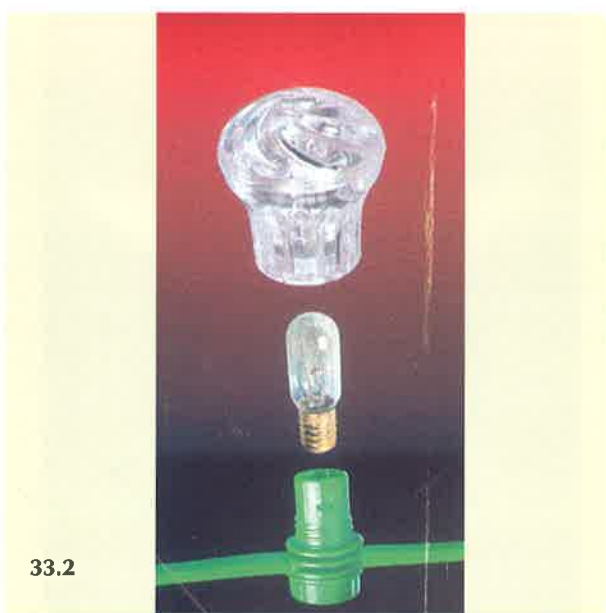
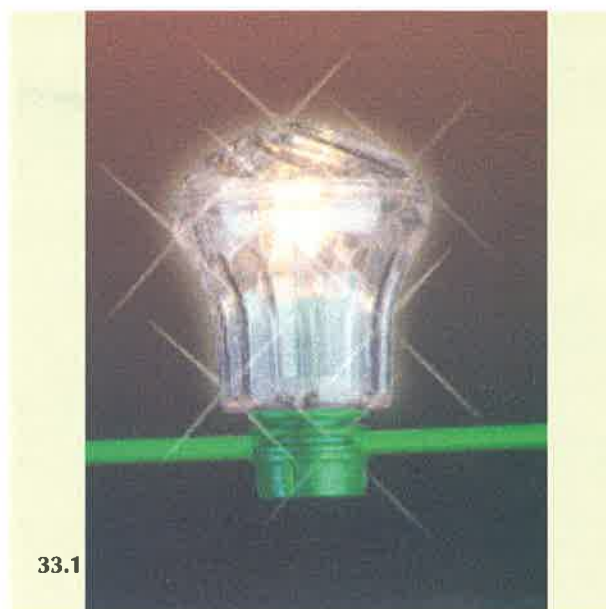
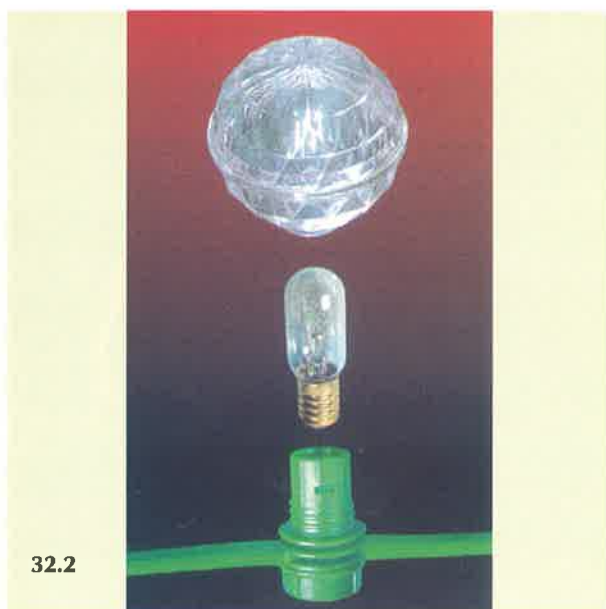

- (21) Αρ. Αίτησης Σχ. ή Υπ.: 20020600088  
 (15) Ημερ. Καταχώρησης: 29/03/2002  
 (17) Ημερ. Λήξης Σχ. ή Υπ.: 29/03/2007  
 (71) Καταθέτης(ες): ΓΚΡΙΤΖΑΠΗΣ ΚΩΝΣΤΑΝΤΙΝΟΥ ΑΘΑΝΑΣΙΟΣ  
 Εμμ. Μπενάκη 35, 10678 ΑΘΗΝΑ  
 (30) Συμβ. Προτεραιότητα(ες):  
 (72) Δημιουργός(οι): ΓΚΡΙΤΖΑΠΗΣ ΚΩΝΣΤΑΝΤΙΝΟΥ ΑΘΑΝΑΣΙΟΣ  
 (74) Πληρεξούσιος: ΣΙΩΤΟΥ ΑΙΚΑΤΕΡΙΝΗ  
 Ζαΐμη 28, 10683 ΑΘΗΝΑ  
 (74) Αντίκλητος: ΣΙΩΤΟΥ ΑΙΚΑΤΕΡΙΝΗ  
 Ζαΐμη 28, 10683 ΑΘΗΝΑ  
 (28) Αριθμός Σχεδίων/Υποδειγμάτων: 2  
 (51) Διεθνής Ταξινόμηση: 11-02  
 (54) Προσδιορισμός Αντικειμένου:  
 ΔΙΑΚΟΣΜΗΤΙΚΟ ΑΝΤΙΚΕΙΜΕΝΟ ΣΕ ΣΧΗΜΑ ΚΥΒΟΥ ΜΕ  
 ΟΠΕΣ, ΑΠΟ ΞΥΛΟ Ή ΠΛΑΣΤΙΚΟ





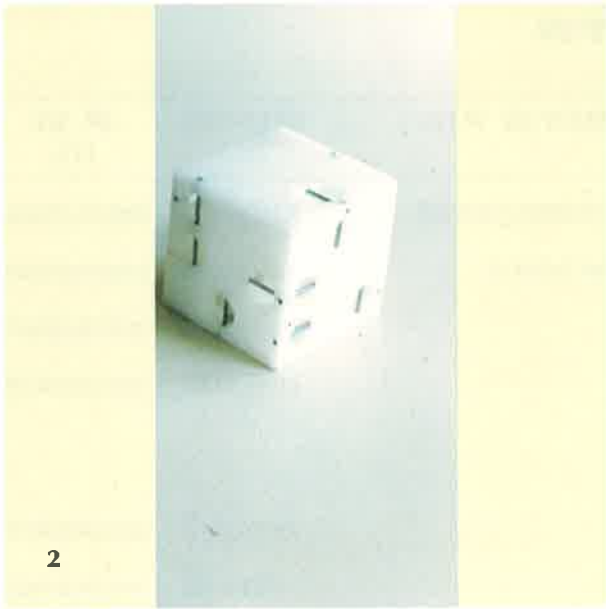

**ΕΥΡΕΤΗΡΙΟ ΑΙΤΗΣΕΩΝ ΣΧΕΔΙΩΝ Ή ΥΠΟΔΕΙΓΜΑΤΩΝ ΣΥΜΦΩΝΑ ΜΕ ΤΗΝ ΑΛΦΑΒΗΤΙΚΗ ΣΕΙΡΑ ΤΩΝ ΚΑΤΑΘΕΤΩΝ**

<b>ΚΑΤΑΘΕΤΗΣ</b> (71)	<b>ΠΡΟΣΔΙΟΡΙΣΜΟΣ ΑΝΤ/ΜΕΝΟΥ ΣΧ. Ή ΥΠ.</b> (54)	<b>ΚΑΤ/ΡΗΣΗ</b> (15)	<b>ΑΡ. ΑΙΤ.</b> (21)
<b>AEROVIRONMENT, INC.</b>	ΑΕΡΟΣΚΑΦΟΣ ΚΙΝΟΥΜΕΝΟ ΜΕ ΗΛΙΑΚΗ ΕΝΕΡΓΕΙΑ	12/03/2002	20020600066
<b>BRETON Ε.Π.Ε.</b>	ΥΦΑΣΜΑ ΜΕ ΑΡΚΟΥΔΑΚΙΑ ΚΑΙ ΛΑΓΟΥΔΑΚΙΑ	15/03/2002	20020600069
<b>BRITISH SKY BROADCASTING LTD</b>	ΣΥΣΚΕΥΗ ΤΗΛΕΧΕΙΡΙΣΤΗΡΙΟΥ	05/03/2002	20020600061
<b>CARTOMANIA ΑΝΩΝΥΜΗ ΕΜΠΟΡΙΚΗ ΚΑΙ ΒΙΟΜΗΧΑΝΙΚΗ ΕΤΑΙΡΙΑ ΕΙΔΩΝ ΧΑΡΤΟΠΩΛΕΙΟΥ ΚΑΙ Δ.Τ. CARTOMANIA Α.Ε.Β.Ε.</b>	ΣΥΡΡΑΠΤΙΚΑ ΜΗΧΑΝΗΜΑΤΑ	20/03/2002	20020600070
<b>COLGATE PALMOLIVE COMPANY</b>	ΔΟΧΕΙΟ ΜΕΤΑ ΑΝΤΛΙΑΣ	26/03/2002	20020600079
<b>DAIKIN INDUSTRIES LTD.</b>	ΣΥΜΠΥΚΝΩΤΗΣ ΑΕΡΟΣ	28/03/2002	20020600083
<b>EUROPA PROFIL ΑΛΟΥΜΙΝΙΟ Α.Β.Ε.</b>	ΑΝΟΙΓΟΜΕΝΟ ΣΥΣΤΗΜΑ ΑΛΟΥΜΙΝΙΟΥ	29/03/2002	20020600084
<b>EUROPA PROFIL ΑΛΟΥΜΙΝΙΟ Α.Β.Ε.</b>	ΕΣΩΤΕΡΙΚΑ ΧΩΡΙΣΜΑΤΑ ΑΛΟΥΜΙΝΙΟΥ	29/03/2002	20020600085
<b>EUROVEND Ε.Π.Ε.</b>	ΑΥΤΟΜΑΤΟΣ ΠΩΛΗΤΗΣ ΚΑΡΤΩΝ, ΠΟΥ ΕΝΣΩΜΑΤΩΝΕΤΑΙ ΣΕ ΥΑΛΟΠΙΝΑΚΑ Ή ΑΛΛΟ ΔΟΜΙΚΟ ΥΛΙΚΟ	26/03/2002	20020600077
<b>JOSE JAVIER UCAR CORTES</b>	ΥΠΟΔΟΧΕΥΣ ΔΙΑ ΥΓΡΑ	26/03/2002	20020600080
<b>MARIA TERESA CORTES SENOSIAIN</b>	ΥΠΟΔΟΧΕΥΣ ΔΙΑ ΥΓΡΑ	26/03/2002	20020600080
<b>MARIA TERESA UCAR CORTES</b>	ΥΠΟΔΟΧΕΥΣ ΔΙΑ ΥΓΡΑ	26/03/2002	20020600080
<b>MIGUEL UCAR CORTES</b>	ΥΠΟΔΟΧΕΥΣ ΔΙΑ ΥΓΡΑ	26/03/2002	20020600080
<b>NINTENDO CO., LTD.</b>	ΘΗΚΕΣ ΓΙΑ ΨΗΦΙΑΚΟΥΣ ΔΙΣΚΟΥΣ ΕΙΚΟΝΑΣ (DVD) ΚΑΙ ΚΑΡΤΕΣ ΜΝΗΜΗΣ, ΚΑΙ ΣΤΟΙΧΕΙΑ ΣΥΓΚΡΑΤΗΣΗΣ ΦΟΡΕΩΝ ΠΛΗΡΟΦΟΡΙΩΝ	21/03/2002	20020600073
<b>OASIS CORPORATION</b>	ΔΟΧΕΙΟ ΨΥΞΗΣ ΠΟΤΩΝ	26/03/2002	20020600078
<b>PRAIA ARTICLES TEXTILS S.A.</b>	ΥΦΑΣΜΑ ΜΕ ΑΡΚΟΥΔΑΚΙΑ ΚΑΙ ΛΑΓΟΥΔΑΚΙΑ	15/03/2002	20020600069
<b>SANDRA UCAR CORTES</b>	ΥΠΟΔΟΧΕΥΣ ΔΙΑ ΥΓΡΑ	26/03/2002	20020600080
<b>VISCOUNT PLASTICS (NSW) LTD</b>	ΚΑΘΙΣΜΑ ΣΤΑΔΙΟΥ	08/03/2002	20020600064
<b>ΒΙΟΤΕΧΝΙΚΗ ΚΑΙ ΕΜΠΟΡΙΚΗ ΑΝΩΝΥΜΟΣ ΕΤΑΙΡΕΙΑ-ΝΕΑ ΥΦΑΝΤΟΥΡΓΙΚΗ ΑΕ.</b>	ΤΕΝΤΟΠΑΝΑ	13/03/2002	20020600068
<b>ΓΚΡΙΤΖΑΠΗΣ ΑΘΑΝΑΣΙΟΣ</b>	ΠΑΙΧΝΙΔΙ-ΓΡΙΦΟΣ	29/03/2002	20020600086
<b>ΓΚΡΙΤΖΑΠΗΣ ΑΘΑΝΑΣΙΟΣ</b>	ΔΙΑΚΟΣΜΗΤΙΚΟ ΑΝΤΙΚΕΙΜΕΝΟ ΣΕ ΣΧΗΜΑ ΚΥΒΟΥ ΜΕ ΟΠΕΣ, ΑΠΟ ΞΥΛΟ Η ΠΛΑΣΤΙΚΟ	29/03/2002	20020600088
<b>ΕΥΑΓΓΕΛΙΝΟΣ ΑΡΓΥΡΙΟΣ</b>	ΚΟΜΠΟΛΟΓΙΑ ΜΕ ΑΝΑΓΛΥΦΕΣ ΠΑΡΑΣΤΑΣΕΙΣ ΠΑΝΩ ΣΤΙΣ ΧΑΝΤΡΕΣ	27/03/2002	20020600081
<b>ΖΑΧΑΡΙΑΔΗΣ ΣΩΤΗΡΙΟΣ</b>	* έχει ζητηθεί αναβολή δημοσίευσης	*	20020600075
<b>ΖΙΩΖΙΑΣ ΑΘΑΝΑΣΙΟΣ-ΠΑΝΑΓΙΩΤΗΣ</b>	ΔΙΘΕΣΙΟ ΑΥΤΟΚΙΝΗΤΟ	04/03/2002	20020600060
<b>ΚΟΙΝΑΚΗΣ ΝΙΚΗΦΟΡΟΣ</b>	ΕΓΧΡΩΜΗ ΠΑΙΔΙΚΗ ΑΠΕΙΚΟΝΙΣΗ	20/03/2002	20020600072

<b>ΚΑΤΑΘΕΤΗΣ</b> (71)	<b>ΠΡΟΣΔΙΟΡΙΣΜΟΣ ΑΝΤ/ΜΕΝΟΥ ΣΧ. Ή ΥΠ.</b> (54)	<b>ΚΑΤ/ΡΗΣΗ</b> (15)	<b>ΑΡ. ΑΙΤ.</b> (21)
<b>ΠΑΛΑΙΟΧΩΡΙΝΟΣ ΙΩΑΝΝΗΣ</b>	ΔΙΑΚΟΣΜΗΤΙΚΕΣ ΠΑΡΑΣΤΑΣΕΙΣ ΠΛΑΤΕΙΩΝ-ΣΤΥΛΩΝ ΑΠΟ ΠΙΡΛΑΝΤΕΣ ΑΛΟΥΜΙΝΙΟΥ ΜΕ ΛΑΜΠΕΣ ΚΑΙ ΣΥΜΠΑΓΗ ΦΩΤΕΙΝΟ ΣΩΛΗΝΑ ΔΙΑΦΑΝΗ ΚΑΙ ΜΙΝΙ ΛΑΜΠΕΣ	29/03/2002	20020600087
<b>ΠΑΠΑΧΡΙΣΤΟΠΟΥΛΟΣ ΣΑΡΑΝΤΗΣ</b>	ΣΥΣΚΕΥΑΣΙΑ ΕΝΤΥΠΟΥ ΜΕ ΤΕΣΣΕΡΕΙΣ ΨΗΦΙΑΚΟΥΣ ΔΙΣΚΟΥΣ	20/03/2002	20020600071
<b>ΠΡΙΟΒΟΛΟΣ ΚΩΝΣΤΑΝΤΙΝΟΣ</b>	ΠΟΡΤΟΦΟΛΙ ΜΕ ΤΡΙΑ ΦΥΛΛΑ ΓΙΑ ΕΥΡΩΚΕΡΜΑΤΑ ΚΑΙ ΧΑΡΤΟΝΟΜΙΣΜΑΤΑ	27/03/2002	20020600082
<b>ΡΙΖΟΠΟΥΛΟΣ ΚΩΝΣΤΑΝΤΙΝΟΣ</b>	ΜΕΣΟΝ ΣΤΗΡΙΞΗΣ ΓΙΑ ΤΗΝ ΕΚΘΕΣΗ-ΠΑΡΟΥΣΙΑΣΗ ΥΠΟΔΗΜΑΤΩΝ	26/03/2002	20020600076
<b>ΣΙΤΗΣ ΔΗΜΗΤΡΙΟΣ</b>	ΜΗΧΑΝΙΚΟΣ ΣΤΑΘΜΟΣ ΠΑΡΚΙΝ	12/03/2002	20020600065
<b>ΣΚΟΝΔΡΑΣ ΙΩΑΝΝΗΣ</b>	ΤΕΤΡΑΓΩΝΟ ΜΑΝΤΗΛΙ ΜΕ ΠΑΡΑΣΤΑΣΕΙΣ ΑΠΟ ΤΗΝ ΕΛΛΗΝΙΚΗ ΑΡΧΑΙΟΤΗΤΑ	12/03/2002	20020600067
<b>ΣΥΡΑΚΑ ΕΛΕΝΑ</b>	ΚΟΣΜΗΜΑ (ΔΑΧΤΥΛΙΔΙ)	22/03/2002	20020600074
<b>ΧΑΡΤΟΠΟΙΪΑ ΘΡΑΚΗΣ Α.Ε.</b>	ΦΥΛΛΑ ΧΑΡΤΟΥ ΡΟΛΛΩΝ ΚΟΥΖΙΝΑΣ ΚΑΙ ΡΟΛΛΩΝ ΥΓΕΙΑΣ ΜΕ ΑΝΑΓΛΥΦΗ ΕΠΑΝΑΛΑΜΒΑΝΟΜΕΝΗ ΣΕ ΟΛΗ ΤΗΝ ΕΠΙΦΑΝΕΙΑ ΤΟΥΣ ΣΧΗΜΑΤΙΚΗ ΑΠΕΙΚΟΝΙΣΗ	07/03/2002	20020600063

**ΜΕΡΟΣ Β'**  
**ΧΟΡΗΓΗΣΕΙΣ ΠΙΣΤΟΠΟΙΗΤΙΚΩΝ ΚΑΤΑΧΩΡΗΣΗΣ ΣΧΕΔΙΩΝ ΚΑΙ ΥΠΟΔΕΙΓΜΑΤΩΝ**

---

ΟΥΔΕΜΙΑ

---



**ΜΕΡΟΣ Γ'**  
**ΑΝΑΝΕΩΣΕΙΣ**

---

ΑΝΑΝΕΩΣΕΙΣ ΚΑΤΑΧΩΡΗΜΕΝΩΝ ΣΧΕΔΙΩΝ Ή ΥΠΟΔΕΙΓΜΑΤΩΝ

---

(11) 6000006  
(73) BUHLER AG, UZWIL CH 9240 ΕΛΒΕΤΙΑ  
(17) 29/9/2007 (2η 5ετία)

(11) 6000007  
(73) BUHLER AG, UZWIL CH 9240 ΕΛΒΕΤΙΑ  
(17) 29/9/2007 (2η 5ετία)

(11) 6000097  
(73) LUNN MICHAEL JOHN, CARNFORTH, LANCASHIRE LA6 2HZ, ΗΝΩΜΕΝΟ ΒΑΣΙΛΕΙΟ  
(17) 17/12/2007 (2η 5ετία)

**ΜΕΡΟΣ Δ'  
ΜΕΤΑΒΟΛΕΣ**

---

ΟΥΔΕΜΙΑ

---

**ΜΕΡΟΣ Ε'  
ΕΚΠΤΩΣΕΙΣ - ΑΝΑΚΛΗΣΕΙΣ ΕΚΠΤΩΣΕΩΝ**

---

ΟΥΔΕΜΙΑ

---

**ΜΕΡΟΣ ΣΤ'  
ΑΚΥΡΩΣΕΙΣ**

---

ΟΥΔΕΜΙΑ

---

ΣΥΝΔΡΟΜΕΣ ΓΙΑ ΤΟ ΕΔΒΙ

— Τέλος αγοράς Β' ΤΕΥΧΟΥΣ του Ειδικού Δελτίου Βιομηχανικής Ιδιοκτησίας "Σχέδια και Υποδείγματα"	
ανά αντίτυπο .....	δρχ. 1.500
— Συνδρομές εσωτερικού (για ένα έτος) .....	δρχ. 15.000
— Συνδρομές εξωτερικού (για ένα έτος) .....	δρχ. 30.000

(άρθρο 24, παρ. 4 & 5, Π.Δ. 259/1997)

ΣΗΜΕΙΩΣΗ: Σε περίπτωση ετήσιας συνδρομής και στα δύο τεύχη Α' και Β' του Ειδικού Δελτίου Βιομηχανικής Ιδιοκτησίας, παρέχεται έκπτωση 25% επί του συνόλου των οφειλόμενων τελών.

Κάθε ενδιαφερόμενος μπορεί να προμηθεύεται το ΕΔΒΙ ή να ζητήσει να γίνει συνδρομητής από τον:

Οργανισμό Βιομηχανικής Ιδιοκτησίας (ΟΒΙ)  
Παντανάσσης 5  
151 25 Παράδεισος Αμαρουσίου  
τηλ.: 210 6183500

SUBSCRIPTIONS FOR THE INDUSTRIAL PROPERTY BULLETIN, VOLUME 2 "Designs"

— Purchase fee per copy .....	GRD 1.500
— Subscription: domestic (one year) .....	GRD 15.000
— Subscription: foreign (one year) .....	GRD 30.000

(art. 24, pars 4 & 5, P.D. 259/1997)

NOTE: Subscribers to both volumes A and B of the Industrial Property Bulletin on an anual basis are entitled to a 25% discount on the total amount of anual subscription.

For bulletin purchasing or subscription information, please contact:

Industrial Property Organisation (OBI)  
5 Pandanassis Str.  
151 25 Paradissos Amarousiou  
Athens - Greece  
tel.: (0030 210) 6183500









ISSN 1105 - 0012