

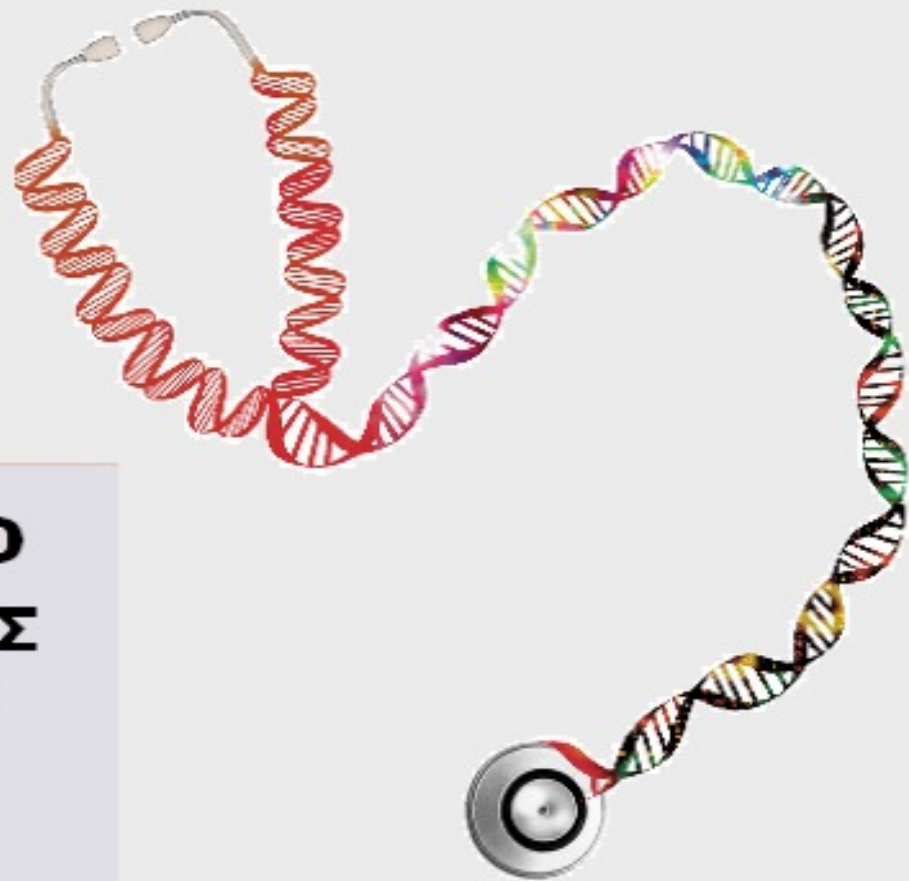

ΟΡΓΑΝΙΣΜΟΣ
ΒΙΟΜΗΧΑΝΙΚΗΣ
ΙΔΙΟΚΤΗΣΙΑΣ



National Human Genome Research Institute

**ΕΙΔΙΚΟ ΔΕΛΤΙΟ
ΒΙΟΜΗΧΑΝΙΚΗΣ
ΙΔΙΟΚΤΗΣΙΑΣ
(ΕΔΒΙ)**

**ΤΕΥΧΟΣ Β΄
ΣΧΕΔΙΑ Η ΥΠΟΔΕΙΓΜΑΤΑ
ΟΚΤΩΒΡΙΟΣ 2017**



ΟΡΓΑΝΙΣΜΟΣ
ΒΙΟΜΗΧΑΝΙΚΗΣ
ΙΔΙΟΚΤΗΣΙΑΣ

Γιάννη Σταυρουλάκη 5 (πρώην Παντανάσσης)
151 25 Παράδεισος Αμαρουσίου

ΤΕΛΕΦΑΞ: 210 6819231

ΤΗΛΕΦΩΝΑ:

ΓΕΝΙΚΕΣ ΠΛΗΡΟΦΟΡΙΕΣ:210 6183500
ΚΑΤΑΘΕΣΕΙΣ:210 6183593
ΤΕΛΗ:210 6183594
ΕΞΕΤΑΣΤΕΣ:210 6183595
ΛΟΓΙΣΤΗΡΙΟ:.....210 6183596
ΝΟΜΙΚΑ ΘΕΜΑΤΑ:210 6183597
ΤΕΧΝΙΚΗ ΠΛΗΡΟΦΟΡΗΣΗ: .. 210 6183598
ΔΗΜΟΣΙΕΣ ΣΧΕΣΕΙΣ: 210 6183599

Επιμέλεια - Έκδοση:
Τρόμ Νικόλαος
Οργανισμός Βιομηχανικής Ιδιοκτησίας (OBI)

© Οργανισμός Βιομηχανικής Ιδιοκτησίας (OBI)

22-11-2017



INDUSTRIAL
PROPERTY
ORGANISATION

5, Gianni Stavroulaki str.(former Pandanassis str.)
GR 151 25 Paradissos Amaroussiou Athens, Greece

TELEFAX: 210 6819231

TELEPHONE:

GENERAL INFORMATION: +30 210 6183500
RECEIVING OFFICE: +30 210 6183593
FEES: +30 210 6183594
EXAMINERS: +30 210 6183595
ACCOUNTS OFFICE: +30 210 6183596
LEGAL METTERS:+30 210 6183597
TECHNICAL INFORMATION:+30 210 6183598
PUBLIC RELATIONS:+30 210 6183599

Editor - Publisher:
Trom Nicholas
Industrial Property Organisation (OBI)

© Industrial Property Organisation (OBI)

22-11-2017

ΕΙΣΑΓΩΓΙΚΟ ΣΗΜΕΙΩΜΑ

Το Ειδικό Δελτίο Βιομηχανικής Ιδιοκτησίας τηρείται από τον Οργανισμό Βιομηχανικής Ιδιοκτησίας (Ο.Β.Ι.) κατ' εφαρμογή του άρθρου 4 του νόμου 1733/1987(ΦΕΚ 171,Α΄) και αποτελείται από δύο τεύχη:

Στο **ΤΕΥΧΟΣ Α΄** δημοσιεύονται σε μηνιαία βάση τα εξής :

- Αιτήσεις και χορηγήσεις Διπλωμάτων Ευρεσιτεχνίας (Δ.Ε.)
- Αιτήσεις και χορηγήσεις Πιστοποιητικών Υποδείγματος Χρησιμότητας (Π.Υ.Χ.)
- Αιτήσεις και χορηγήσεις Συμπληρωματικών Πιστοποιητικών Προστασίας για Φυτοπροστατευτικά προϊόντα (Σ.Π.Π.Φ.Π.)
- Αιτήσεις και χορηγήσεις Συμπληρωματικών Πιστοποιητικών Προστασίας για Φάρμακα (Σ.Π.Π.Φ.)
- Αιτήσεις παράτασης ισχύος για Συμπληρωματικά Πιστοποιητικά Προστασίας για Παιδιατρικά Φάρμακα (Σ.Π.Π.Π.Φ.)
- Αιτήσεις Μετάφρασης Αξιώσεων Ευρωπαϊκών Διπλωμάτων Ευρεσιτεχνίας
- Πιστοποιητικά Μεταφράσεων Ευρωπαϊκών Διπλωμάτων Ευρεσιτεχνίας
- Μεταβολές - Διορθώσεις αιτήσεων και χορηγήσεων τίτλων βιομηχανικής ιδιοκτησίας
- Εκπτώσεις - Ανακλήσεις Εκπτώσεων αιτήσεων και χορηγήσεων τίτλων βιομηχανικής ιδιοκτησίας

Στο **ΤΕΥΧΟΣ Β΄** δημοσιεύονται σε μηνιαία βάση οι αιτήσεις και τα καταχωρημένα Σχέδια ή Υποδείγματα.

Τα παραπάνω τεύχη διατίθενται ξεχωριστά.

ΟΚΤΩΒΡΙΟΣ 2017
Ημερομηνία έκδοσης : 22-11-2017

ΠΕΡΙΕΧΟΜΕΝΑ

Ανάλυση κωδικών αρθμών.....	5
Συντμήσεις.....	5

**ΜΕΡΟΣ Α΄
ΚΑΤΑΧΩΡΗΜΕΝΕΣ ΑΙΤΗΣΕΙΣ ΣΧΕΔΙΩΝ Ή
ΥΠΟΔΕΙΓΜΑΤΩΝ**

1.Αιτήσεις Σχεδίων ή Υποδειγμάτων.....	6
2.Ευρετήριο αιτήσεων σύμφωνα με την αλφαβητική σειρά των καταθετών.....	26

**ΜΕΡΟΣ Β΄
ΧΟΡΗΓΗΣΕΙΣ ΠΙΣΤΟΠΟΙΗΤΙΚΩΝ ΚΑΤΑΧΩΡΗΣΗΣ
ΣΧΕΔΙΩΝ Ή ΥΠΟΔΕΙΓΜΑΤΩΝ**

1.Πιστοποιητικά καταχώρησης σχεδίων ή υποδειγμάτων.....	29
2.Ευρετήριο πιστοποιητικών καταχώρησης σχεδίων ή υποδειγμάτων σύμφωνα με την αλφαβητική σειρά των καταθετών	32

ΜΕΡΟΣ Γ΄ ΑΝΑΝΕΩΣΕΙΣ.....	33
-------------------------------------	-----------

ΜΕΡΟΣ Δ΄ ΛΗΞΗ ΠΡΟΣΤΑΣΙΑΣ.....	36
--	-----------

ΜΕΡΟΣ Ε΄ ΜΕΤΑΒΟΛΕΣ.....	38
------------------------------------	-----------

ΜΕΡΟΣ ΣΤ΄ ΔΙΟΡΘΩΣΕΙΣ ΚΑΙ ΕΠΑΝΑΔΗΜΟΣΙΕΥΣΕΙΣ.....	41
--	-----------

– ΑΝΑΚΟΙΝΩΣΕΙΣ - ΣΥΝΔΡΟΜΕΣ	43
--	-----------

OCTOBER 2017
Publication Date: 22-11-2017

CONTENTS

INID Codes.....	5
Abbreviations.....	5

**PART A΄
REGISTERED DESIGN APPLICATIONS**

1.Design Applications.....	6
2.Design Application Index in alphabetical order of the applicant.....	26

**PART B΄
GRANTS OF DESIGN REGISTRATION CERTIFICATES**

1.Design registration certificates.....	29
2.Index of design registration certificates in alphabetical order of the applicant.....	32

PART C΄ RENEWALS.....	33
----------------------------------	-----------

PART D΄ EXPIRY OF PROTECTION.....	36
--	-----------

PART E΄ MODIFICATION.....	38
--------------------------------------	-----------

PART F΄ CORRECTIONS AND RE-PUBLICATIONS.....	41
---	-----------

– ANNOUNCEMENTS - SUBSCRIPTION	43
--	-----------

ΚΩΔΙΚΟΙ ΑΡΙΘΜΟΙ

- (11) Αριθμός Πιστοποιητικού Καταχώρησης Σχεδίου ή Υποδείγματος
- (15) Ημερομηνία Καταχώρησης / Ανανέωσης
- (17) Διάρκεια προστασίας Καταχώρησης / Ανανέωσης
- (18) Ημερομηνία λήξης προστασίας / ανανέωσης προστασίας
- (21) Αριθμός Αίτησης Σχεδίου ή Υποδείγματος
- (22) Ημερομηνία κατάθεσης
- (28) Αριθμός Σχεδίων/Υποδειγμάτων
- (29) Κατάθεση δείγματος

- (30) Δεδομένα Προτεραιότητας
- (46) Ημερομηνία λήξης αναβολής δημοσίευσης
- (51) Ταξινόμηση Locarno
- (54) Προσδιορισμός αντικειμένου

- (71) Καταθέτης(ες)
- (72) Δημιουργός(οι)
- (73) Δικαιούχος(οι)
- (74) Πληρεξούσιος(οι)
- (-) Αντίκλητος (οι)
– Δεν υπάρχει πρόβλεψη στο αντίστοιχο πρότυπο : WIPO STANDARD ST.80

Οδηγός αναφοράς για το WIPO STANDARD ST.80(Σύσταση που αφορά βιβλιογραφικά δεδομένα σχετικά με τα Σχέδια):

<http://www.wipo.int/export/sites/www/standards/en/pdf/03-80-01.pdf>

INID CODES

- (11) Serial number of the registration and/or number of the design document
- (15) Date of the registration / Date of the renewal
- (17) Expected duration of the registration / renewal
- (18) Expected expiration date of the registration / renewal
- (21) Serial number of the application
- (22) Date of filling of the application
- (28) Number of industrial designs included in the application
- (29) Indication of the form in which the industrial design is filed, e.g., as a reproduction of the industrial design or as a specimen thereof

- (30) Data relating to priority under the Paris Convention
- (46) Date of expiration of deferment
- (51) Locarno Classification
- (54) Designation of (s) or product(s) covered by the industrial design or title of the industrial design

- (71) Name(s) and address(es) of the applicant(s)
- (72) Name(s) of the creator(s) if known to be such
- (73) Name(s) and address(es) of the owner(s)
- (74) Name(s) and address(es) of the representative(s)
- (-) Name(s) and address(es) of the Contact Person(s)
- Not existing in WIPO STANDARD ST.80

Reference guide to WIPO STANDARD ST.80(RECOMMENDATION CONCERNING BIBLIOGRAPHIC DATA RELATING TO INDUSTRIAL DESIGNS):

<http://www.wipo.int/export/sites/www/standards/en/pdf/03-80-01.pdf>

ΣΥΝΤΜΗΣΕΙΣ

OBI: Οργανισμός Βιομηχανικής Ιδιοκτησίας

EABI: Ειδικό Δελτίο Βιομηχανικής Ιδιοκτησίας

Δ.Σ.: Διοικητικό Συμβούλιο

ΣΧ. ή ΥΠ.: Σχέδιο ή Υπόδειγμα

ΑΡ.ΑΙΤ.: Αριθμός αίτησης

ΜΕΡΟΣ Α΄

ΑΙΤΗΣΕΙΣ ΚΑΙ ΑΝΑΒΟΛΕΣ ΣΧΕΔΙΩΝ Ή ΥΠΟΔΕΙΓΜΑΤΩΝ

ΑΙΤΗΣΕΙΣ

- (21) Αρ. Αίτησης Σχ. ή Υπ: 20160600133
- (22) Ημερομηνία Κατάθεσης: 06-10-2016
- (18) Ημ. Λήξης 1ης πενταετίας: 06-10-2021
- (71) Καταθέτης(ες):
1) ΓΚΡΙΤΖΕΛΗΣ ΔΗΜΗΤΡΙΟΥ ΣΑΒΒΑΣ
Πάροδος Άβαντος 112 ΑΛΕΞΑΝΔΡΟΥΠΟΛΗ 62133 ΕΛΛΑΔΑ
2) ΚΑΡΑΒΙΩΤΗΣ ΔΗΜΗΤΡΙΟΥ ΣΠΥΡΙΔΩΝ
Σπύρου Μαλάκη 19 ΑΡΓΟΣΤΟΛΙ 28100 ΕΛΛΑΔΑ
- (30) Συμβ. Προτεραιότητα(ες):
- (72) Δημιουργός(οι):
1) ΓΚΡΙΤΖΕΛΗΣ ΣΑΒΒΑΣ
2) ΚΑΡΑΒΙΩΤΗΣ ΣΠΥΡΙΔΩΝ
- (74) Πληρεξούσιος:
- (-) Αντίκλητος:
- (28) Αριθμός Σχεδίων/Υποδειγμάτων: 1
- (51) Ταξινόμηση Locarno: 02-02
- (54) Προσδιορισμός Αντικειμένου: **ΣΩΣΙΒΙΑ ΠΕΡΙΒΟΛΗ ΛΟΥΤΡΟΥ ΜΕ ΑΕΡΟΣΑΚΟ**
- (29) Κατάθεση δείγματος: Όχι

Πληροφορίες σχετικά με τον αριθμό των σχεδίων και άλλες σημαντικές πληροφορίες:



- (21) Αρ. Αίτησης Σχ. ή Υπ: **20170600040**
- (22) Ημερομηνία Κατάθεσης: 02-05-2017
- (18) Ημ. Λήξης 1ης πενταετίας: 02-05-2022
- (71) Καταθέτης(ες): **ΜΕΣΣΑΡΗ ΠΑΝΑΓΗ ΣΟΥΣΑΝΑ**
Κεφαλληνία . ΚΑΠΑΝΔΡΙΤΙ 28086 ΕΛΛΑΔΑ
- (30) Συμβ. Προτεραιότητα(ες):
- (72) Δημιουργός(οι): **ΜΕΣΣΑΡΗ ΣΟΥΣΑΝΑ**
- (74) Πληρεξούσιος:
- (-) Αντίκλητος: **ΜΕΣΣΑΡΗ ΕΥΑΓΓΕΛΙΑ**
Σουηδίας 27 ΑΡΓΟΣΤΟΛΙ 28100 ΕΛΛΑΔΑ
- (28) Αριθμός Σχεδίων/Υποδειγμάτων: 1
- (51) Ταξινόμηση Locarno: 30-02
- (54) Προσδιορισμός Αντικειμένου: **ΕΥΛΙΝΗ ΜΙΚΡΟΚΑΤΑΣΚΕΥΗ ΚΥΨΕΛΗΣ ΜΕΛΙΣΣΩΝ**
- (29) Κατάθεση δείγματος: Όχι

Πληροφορίες σχετικά με τον αριθμό των σχεδίων και άλλες σημαντικές πληροφορίες:

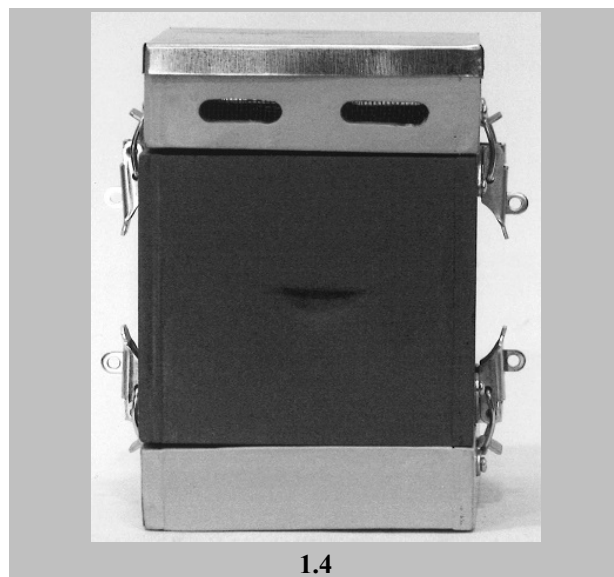
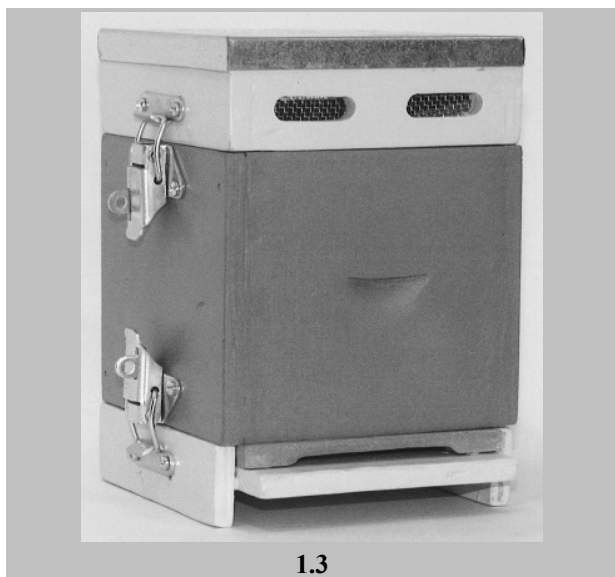
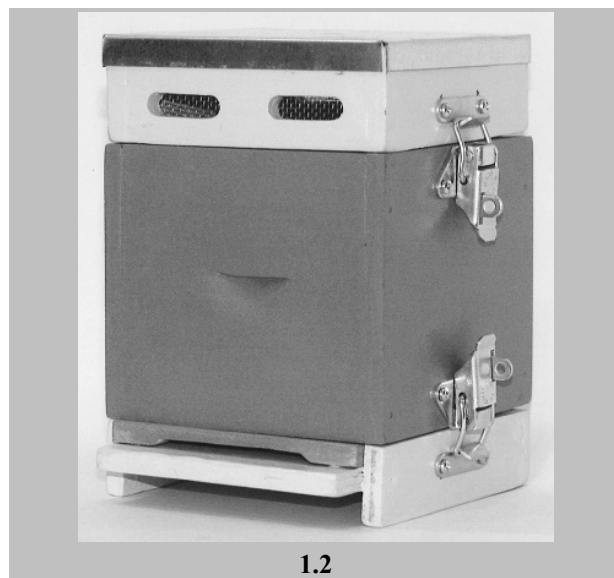

- (21) Αρ. Αίτησης Σχ. ή Υπ: **20170600041**
- (22) Ημερομηνία Κατάθεσης: 04-05-2017
- (18) Ημ. Λήξης 1ης πενταετίας: 04-05-2022
- (71) Καταθέτης(ες): **Δ. ΜΑΡΙΑΝΟΣ - Δ. ΚΩΝΣΤΑΝΤΙΝΙΔΟΥ Ο.Ε.**
 Ιπποκράτους 5 ΑΧΑΡΝΕΣ (ΑΤΤΙΚΗΣ) 13675 ΕΛΛΑΔΑ
- (30) Συμβ. Προτεραιότητα(ες):
- (72) Δημιουργός(οι): **1) ΔΕΣΠΟΙΝΑ ΚΩΝΣΤΑΝΤΙΔΟΥ**
 Ως προς το/α Σχέδιο/α : 1,2,3,4,5,6,7,8,9,10,11,12,13,14
2) THILLY JEROME
 Ως προς το/α Σχέδιο/α : 15,16,17,18
3) ΜΕΝΤΖΟΣ ΚΩΝΣΤΑΝΤΙΝΟΣ
 Ως προς το/α Σχέδιο/α : 19,20,21
- (74) Πληρεξούσιος: **ΑΝΑΔΙΩΤΟΥ ΑΓΓΕΛΙΚΗ**
 Ηλία Ζερβού 45-49 ΑΘΗΝΑ 11144 ΕΛΛΑΔΑ
- (-) Αντίκλητος: **ΑΝΑΔΙΩΤΟΥ ΑΓΓΕΛΙΚΗ**
 Ηλία Ζερβού 45-49 ΑΘΗΝΑ 11144 ΕΛΛΑΔΑ
- (28) Αριθμός Σχεδίων/Υποδειγμάτων: 21
- (51) Ταξινόμηση Locarno: 32-00
- (54) Προσδιορισμός Αντικειμένου: **ΔΙΑΚΟΣΜΗΤΙΚΑ ΣΧΕΔΙΑ ΔΙΑΦΟΡΩΝ ΜΟΡΦΩΝ ΚΑΙ ΧΡΩΜΑΤΩΝ**
- (29) Κατάθεση δείγματος: Όχι

Πληροφορίες σχετικά με τον αριθμό των σχεδίων και άλλες σημαντικές πληροφορίες:

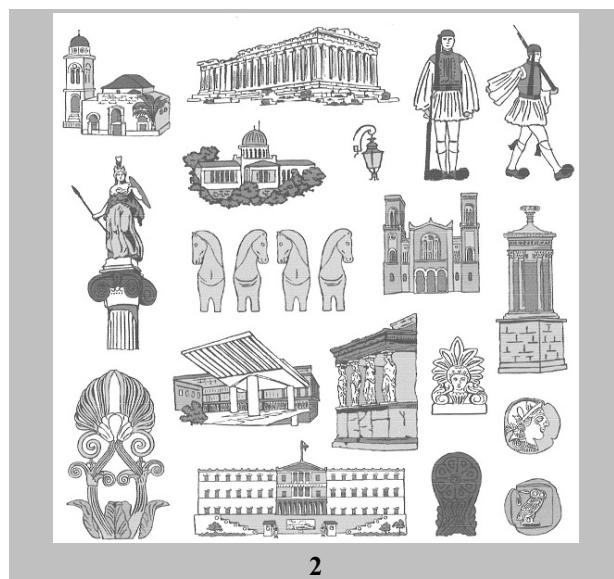
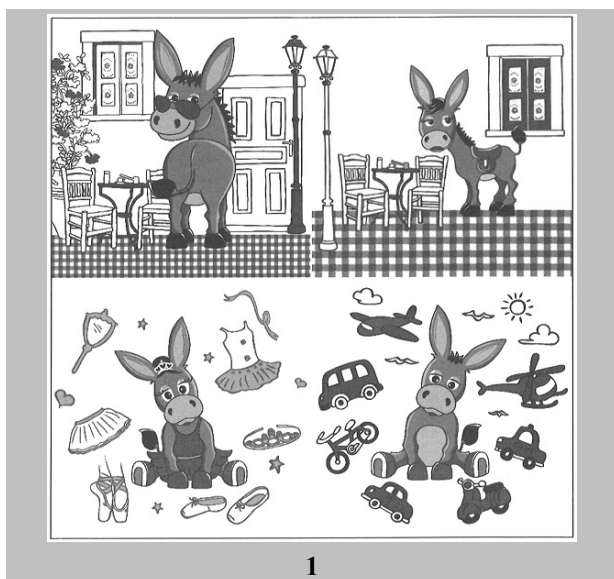



3

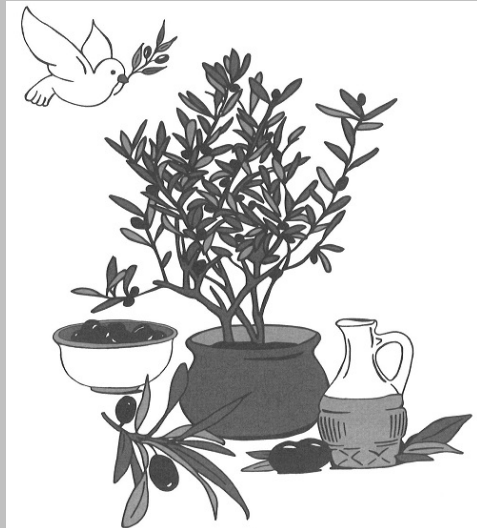

4

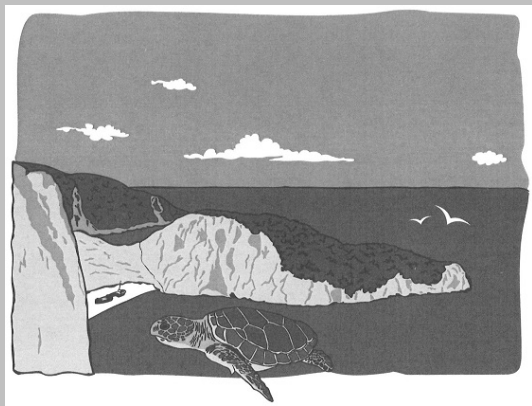

5



6



7



8



9

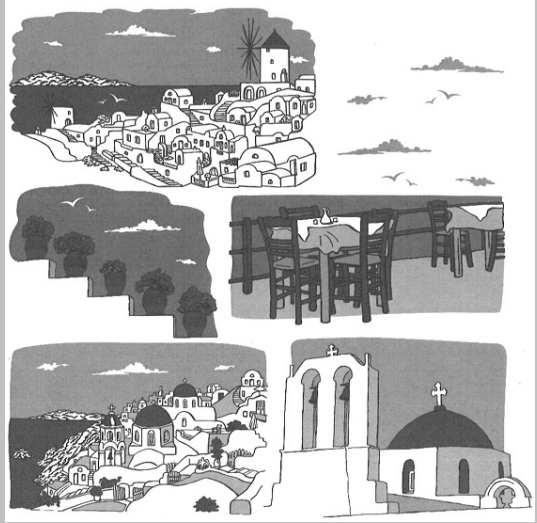

10

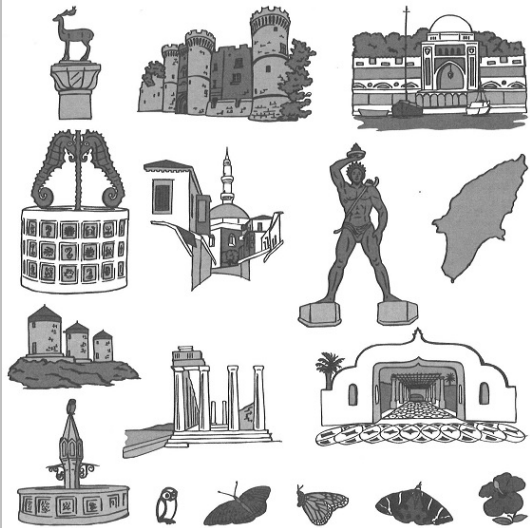

11



12



13



14

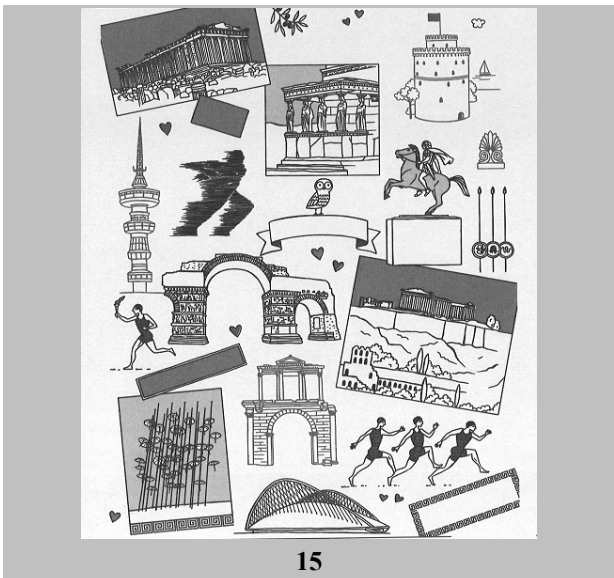

15

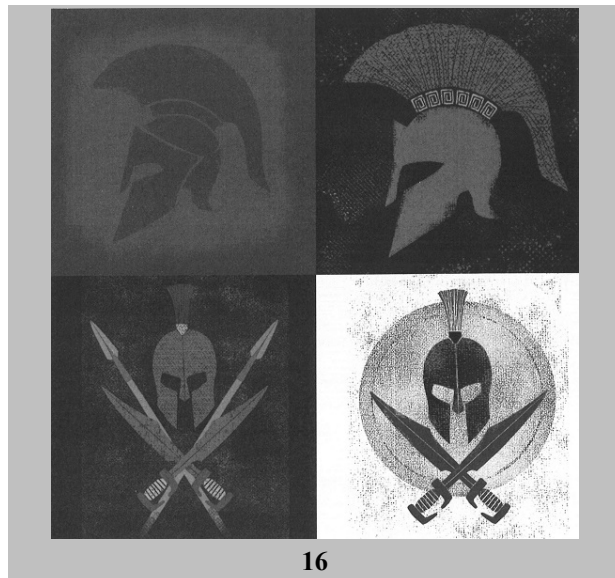

16

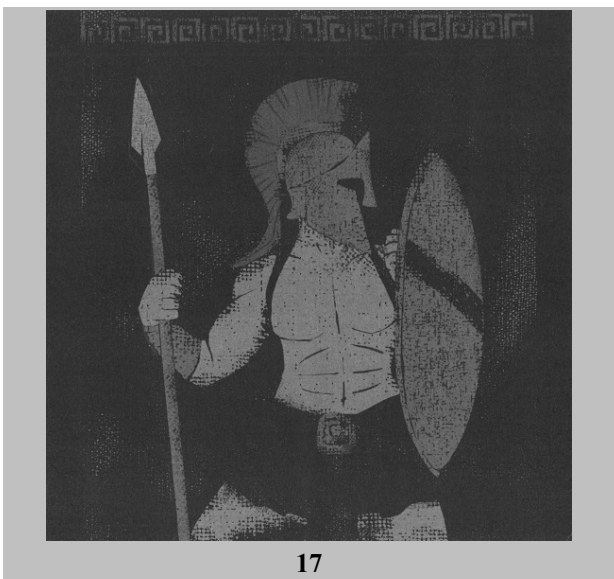

17

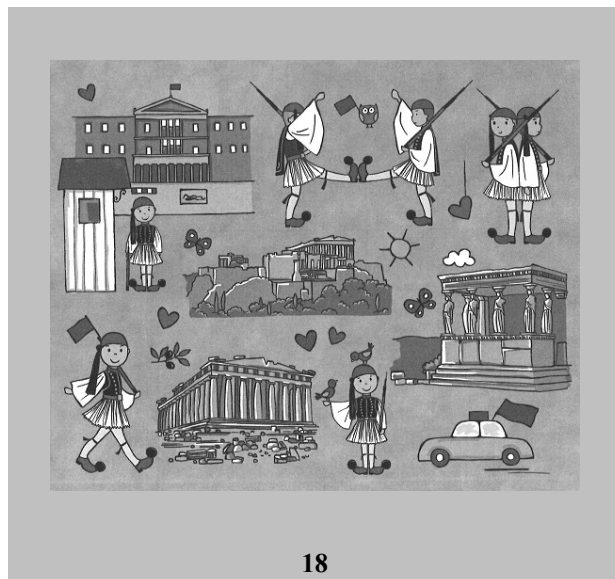

18

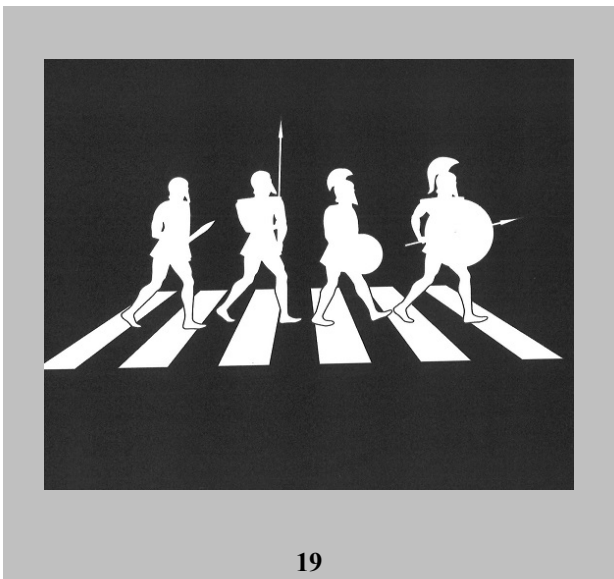

19

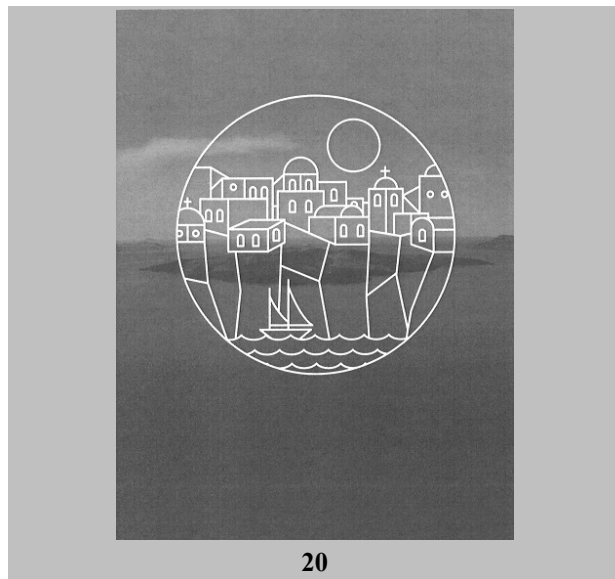

20



21

- (21) Αρ. Αίτησης Σχ. ή Υπ: **20170600042**
- (22) Ημερομηνία Κατάθεσης: 08-05-2017
- (18) Ημ. Λήξης 1ης πενταετίας: 08-05-2022
- (71) Καταθέτης(ες): **COSMOMED ΑΝΩΝΥΜΗ ΕΤΑΙΡΙΑ ΕΜΠΟΡΙΟΥ ΙΑΤΡΙΚΩΝ, ΠΑΡΑΦΑΡΜΑΚΕΥΤΙΚΩΝ & ΠΡΟΪΟΝΤΩΝ ΦΡΟΝΤΙΔΑΣ ΚΑΙ ΠΡΟΣΤΑΣΙΑΣ ΤΗΣ ΥΓΕΙΑΣ**
Πάρνηθος 184 ΑΧΑΡΝΕΣ 13675 ΕΛΛΑΔΑ
- (30) Συμβ. Προτεραιότητα(ες):
- (72) Δημιουργός(οι): **ΖΑΒΑΚΟΠΟΥΛΟΣ ΠΕΤΡΟΣ**
- (74) Πληρεξούσιος: **ΛΑΡΔΑΣ ΠΑΝΑΓΙΩΤΗΣ**
Λεωφόρος Κηφισίας 342 ΝΕΟ ΨΥΧΙΚΟ 15451 ΕΛΛΑΔΑ
- (-) Αντίκλητος: **ΛΑΡΔΑΣ ΠΑΝΑΓΙΩΤΗΣ**
Λεωφόρος Κηφισίας 342 ΝΕΟ ΨΥΧΙΚΟ 15451 ΕΛΛΑΔΑ
- (28) Αριθμός Σχεδίων/Υποδειγμάτων: 1
- (51) Ταξινόμηση Locarno: 09-03
- (54) Προσδιορισμός Αντικειμένου: **ΚΟΥΤΙ ΓΙΑ ΓΑΝΤΙΑ**
- (29) Κατάθεση δείγματος: Όχι

Πληροφορίες σχετικά με τον αριθμό των σχεδίων και άλλες σημαντικές πληροφορίες:

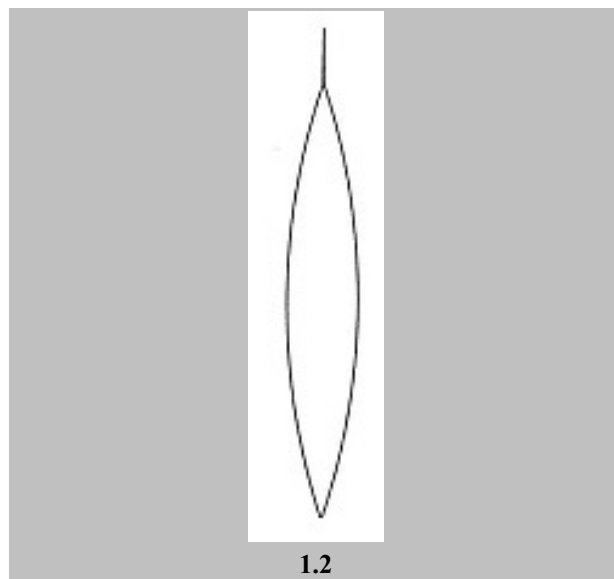
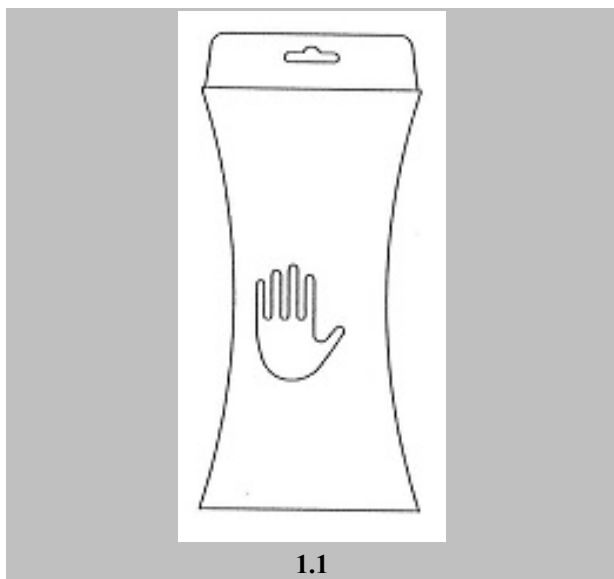

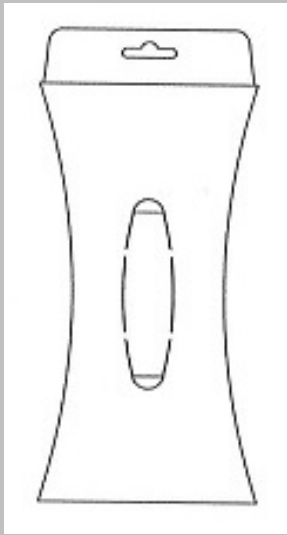

1.3

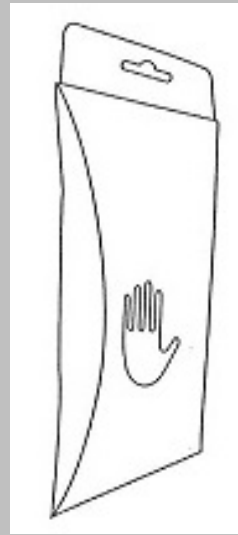

1.4

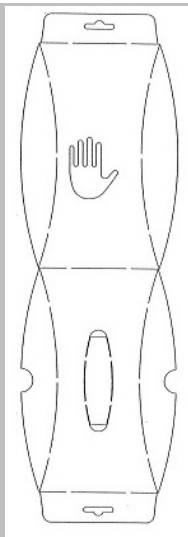

1.5

- (21) *Αρ. Αίτησης Σχ. ή Υπ:* **20170600043**
- (22) *Ημερομηνία Κατάθεσης:* 10-05-2017
- (18) *Ημ. Λήξης 1ης πενταετίας:* 10-05-2022
- (71) *Καταθέτης(ες):* **ΒΕΝΑΡΔΟΣ ΑΘΑΝΑΣΙΟΥ ΕΜΜΑΝΟΥΗΛ**
Αβέρωφ 71 ΚΟΡΥΔΑΛΛΟΣ 18120 ΕΛΛΑΔΑ
- (30) *Συμβ. Προτεραιότητα(ες):*
- (72) *Δημιουργός(οι):* **ΒΕΝΑΡΔΟΣ ΕΜΜΑΝΟΥΗΛ**
- (74) *Πληρεξούσιος:* **ΚΑΡΑΝΤΩΝΗ ANNA**
Λ.Αλεξάνδρας 120 ΑΘΗΝΑ 11471 ΕΛΛΑΔΑ
- (-) *Αντίκλητος:* **ΚΑΡΑΝΤΩΝΗ ANNA**
Λ.Αλεξάνδρας 120 ΑΘΗΝΑ 11471 ΕΛΛΑΔΑ
- (28) *Αριθμός Σχεδίων/Υποδειγμάτων:* 2
- (51) *Ταξινόμηση Locarno:* 03-01
- (54) *Προσδιορισμός Αντικειμένου:* **ΤΣΑΝΤΕΣ ΧΕΙΡΟΣ**
- (29) *Κατάθεση δείγματος:* Όχι

Πληροφορίες σχετικά με τον αριθμό των σχεδίων και άλλες σημαντικές πληροφορίες:



- (21) Αρ. Αίτησης Σχ. ή Υπ: **20170600044**
- (22) Ημερομηνία Κατάθεσης: 17-05-2017
- (18) Ημ. Λήξης 1ης πενταετίας: 17-05-2022
- (71) Καταθέτης(ες): **ΧΑΤΖΗΕΥΣΤΡΑΤΙΟΥ ΓΕΩΡΓΙΟΥ ΠΑΝΑΓΙΩΤΑ**
Σισμάνογλου 2 ΑΘΗΝΑ 15452 ΕΛΛΑΔΑ
- (30) Συμβ. Προτεραιότητα(ες):
- (72) Δημιουργός(οι): **ΧΑΤΖΗΕΥΣΤΡΑΤΙΟΥ ΠΑΝΑΓΙΩΤΑ**
- (74) Πληρεξούσιος: **ΤΣΑΜΠΟΔΗΜΟΥ ΒΑΣΙΛΙΚΗ**
Λεωφ. Βασιλίσσης Σοφίας 137 ΑΘΗΝΑ 11521 ΕΛΛΑΔΑ
- (-) Αντίκλητος:
- (28) Αριθμός Σχεδίων/Υποδειγμάτων: 2
- (51) Ταξινόμηση Locarno: 11-02
- (54) Προσδιορισμός Αντικειμένου: **ΔΙΑΚΟΣΜΗΤΙΚΑ ΚΑΔΡΑ ΜΕ ΦΩΤΑ LED**
- (29) Κατάθεση δείγματος: Όχι

Πληροφορίες σχετικά με τον αριθμό των σχεδίων και άλλες σημαντικές πληροφορίες:

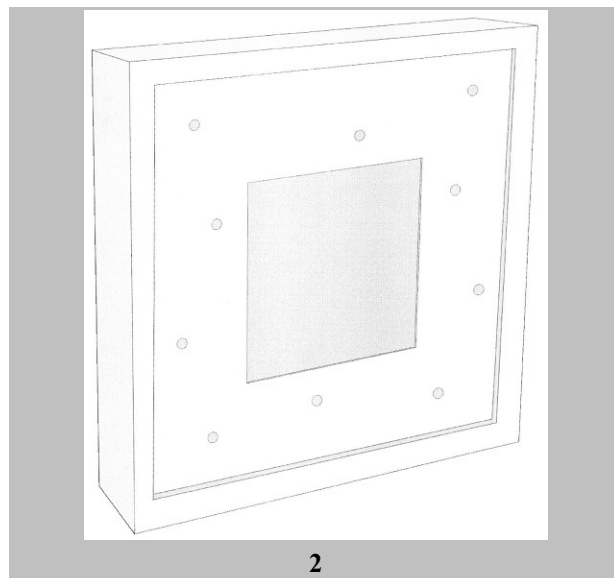
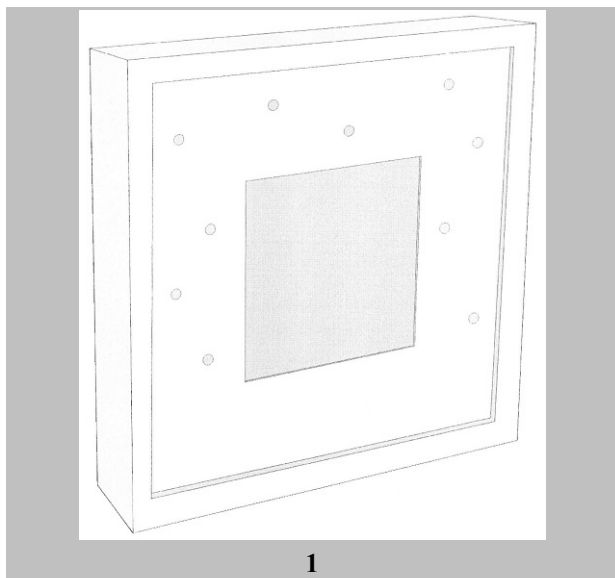

- (21) Αρ. Αίτησης Σχ. ή Υπ: **20170600045**
- (22) Ημερομηνία Κατάθεσης: 18-05-2017
- (18) Ημ. Λήξης 1ης πενταετίας: 18-05-2022
- (71) Καταθέτης(ες): **ΔΗΜΟΥ ΑΧΙΛΛΕΑ ΝΙΚΟΛΑΟΣ**
32ο χλμ. Ε.Ο. Αθηνών - Λαμίας ΚΑΠΠΑΝΔΡΙΤΙ (ΑΤΤΙΚΗΣ) 19014
ΕΛΛΑΔΑ
- (30) Συμβ. Προτεραιότητα(ες):
- (72) Δημιουργός(οι): **ΔΗΜΟΥ ΝΙΚΟΛΑΟΣ**
- (74) Πληρεξούσιος: **ΗΛΙΟΚΑΥΤΟΣ ΑΝΤΩΝΙΟΣ**
Κάνιγγος 31 ΑΘΗΝΑ (ΑΤΤΙΚΗΣ) 10682 ΕΛΛΑΔΑ
- (-) Αντίκλητος: **ΗΛΙΟΚΑΥΤΟΣ ΑΝΤΩΝΙΟΣ**
Κάνιγγος 31 ΑΘΗΝΑ (ΑΤΤΙΚΗΣ) 10682 ΕΛΛΑΔΑ
- (28) Αριθμός Σχεδίων/Υποδειγμάτων: 1
- (51) Ταξινόμηση Locarno: 25-03
- (54) Προσδιορισμός Αντικειμένου: **ΝΕΟΤΕΡΟ ΠΟΛΥΜΟΡΦΙΚΟ ΠΕΡΙΠΤΕΡΟ ΕΣΩΤΕΡΙΚΗΣ ΠΡΟΣΒΑΣΗΣ**
- (29) Κατάθεση δείγματος: Όχι

Πληροφορίες σχετικά με τον αριθμό των σχεδίων και άλλες σημαντικές πληροφορίες:

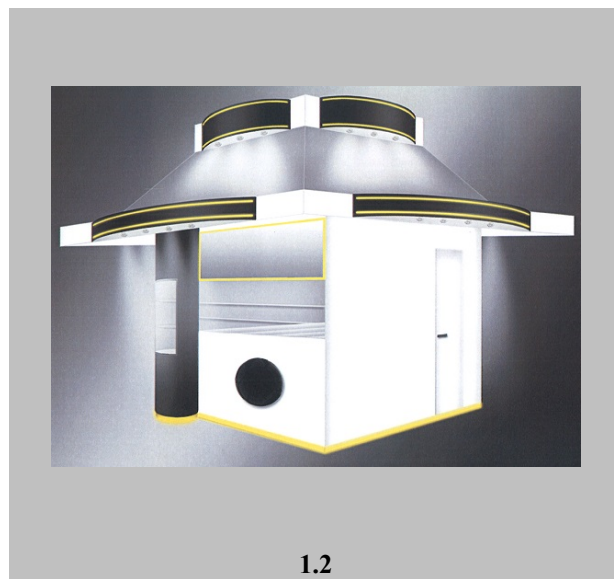
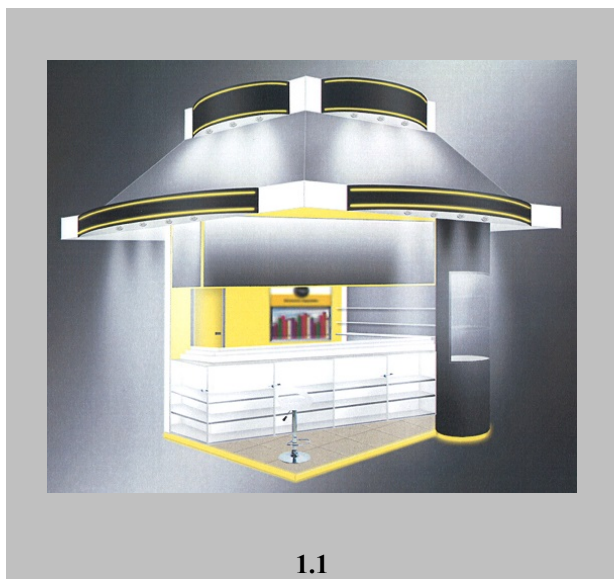



1.3

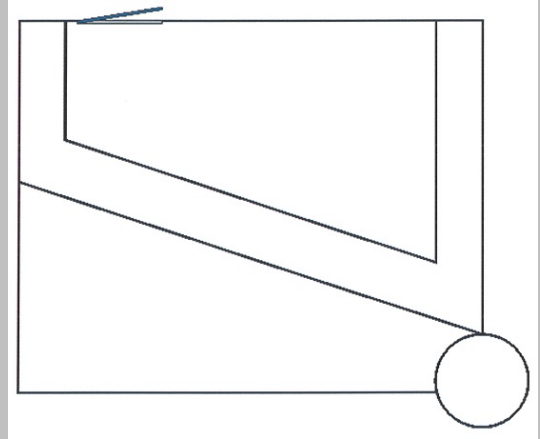

1.4

- (21) Αρ. Αίτησης Σχ. ή Υπ: **20170600046**
- (22) Ημερομηνία Κατάθεσης: 18-05-2017
- (18) Ημ. Λήξης 1ης πενταετίας: 18-05-2022
- (71) Καταθέτης(ες): **ΔΗΜΟΥ ΑΧΙΛΛΕΑ ΝΙΚΟΛΑΟΣ**
32ο χλμ. Ε.Ο. Αθηνών - Λαμίας ΚΑΠΠΑΝΔΡΙΤΙ (ΑΤΤΙΚΗΣ) 19014
ΕΛΛΑΔΑ
- (30) Συμβ. Προτεραιότητα(ες):
- (72) Δημιουργός(οι): **ΔΗΜΟΥ ΝΙΚΟΛΑΟΣ**
- (74) Πληρεξούσιος: **ΗΛΙΟΚΑΥΤΟΣ ΑΝΤΩΝΙΟΣ**
Κάνιγγος 31 ΑΘΗΝΑ (ΑΤΤΙΚΗΣ) 10682 ΕΛΛΑΔΑ
- (-) Αντίκλητος: **ΗΛΙΟΚΑΥΤΟΣ ΑΝΤΩΝΙΟΣ**
Κάνιγγος 31 ΑΘΗΝΑ (ΑΤΤΙΚΗΣ) 10682 ΕΛΛΑΔΑ
- (28) Αριθμός Σχεδίων/Υποδειγμάτων: 1
- (51) Ταξινόμηση Locarno: 25-03
- (54) Προσδιορισμός Αντικειμένου: **ΝΕΟΤΕΡΟ ΠΕΡΙΠΤΕΡΟ ΔΙΑΘΕΣΗΣ ΚΑΙ ΠΡΟΒΟΛΗΣ
ΜΟΝΑΔΙΚΟΥ ΠΡΟΙΟΝΤΟΣ**
- (29) Κατάθεση δείγματος: Όχι

Πληροφορίες σχετικά με τον αριθμό των σχεδίων
και άλλες σημαντικές πληροφορίες:

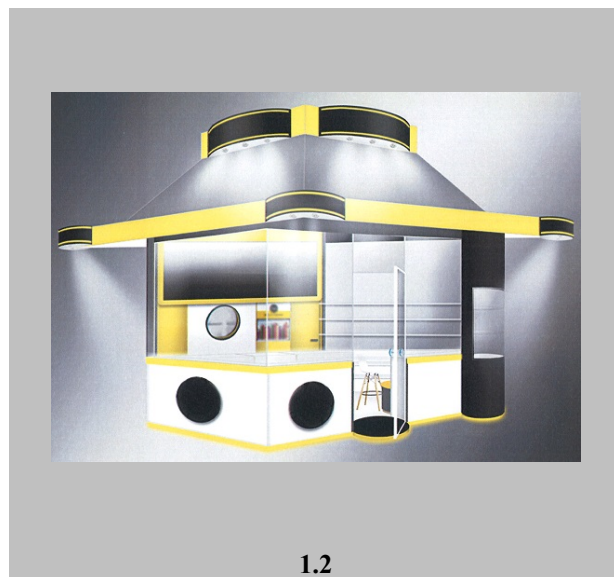



1.3

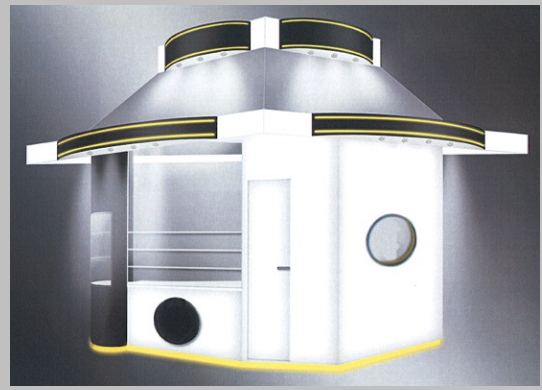

1.4

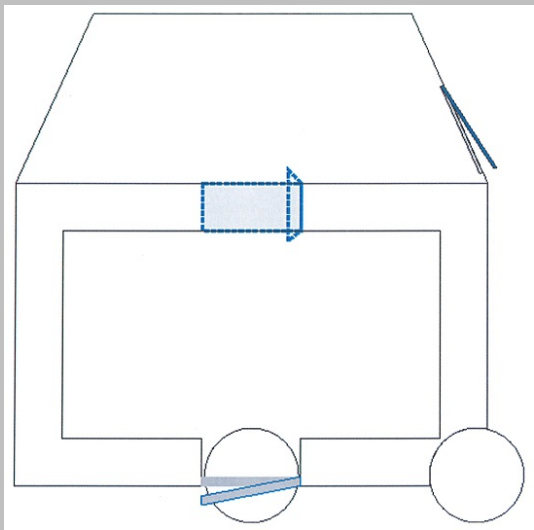

1.5

- (21) Αρ. Αίτησης Σχ. ή Υπ: **20170600047**
- (22) Ημερομηνία Κατάθεσης: 25-05-2017
- (18) Ημ. Λήξης 1ης πενταετίας: 25-05-2022
- (71) Καταθέτης(ες): **ΕΧΜ Ι.Κ.Ε.**
Λεωφ.Ανδρέα Συγγρού 190 ΚΑΛΛΙΘΕΑ 17671 ΕΛΛΑΔΑ
- (30) Συμβ. Προτεραιότητα(ες):
- (72) Δημιουργός(οι): **ΝΙΚΗΦΟΡΑΚΗΣ ΕΜΜΑΝΟΥΗΛ**
- (74) Πληρεξούσιος:
- (-) Αντίκλητος: **ΧΡΥΣΟΣ ΒΑΣΙΛΕΙΟΣ**
Λεωφ.Ανδρέα Συγγρού 190 ΚΑΛΛΙΘΕΑ 17671
ΕΛΛΑΔΑ
- (28) Αριθμός Σχεδίων/Υποδειγμάτων: 1
- (51) Ταξινόμηση Locarno: 14-02
- (54) Προσδιορισμός Αντικειμένου: **ΕΠΙΤΡΑΠΕΖΙΑ ΗΛΕΚΤΡΟΝΙΚΗ ΣΥΣΚΕΥΗ**
- (29) Κατάθεση δείγματος: Όχι

*Πληροφορίες σχετικά με τον αριθμό των σχεδίων
και άλλες σημαντικές πληροφορίες:*

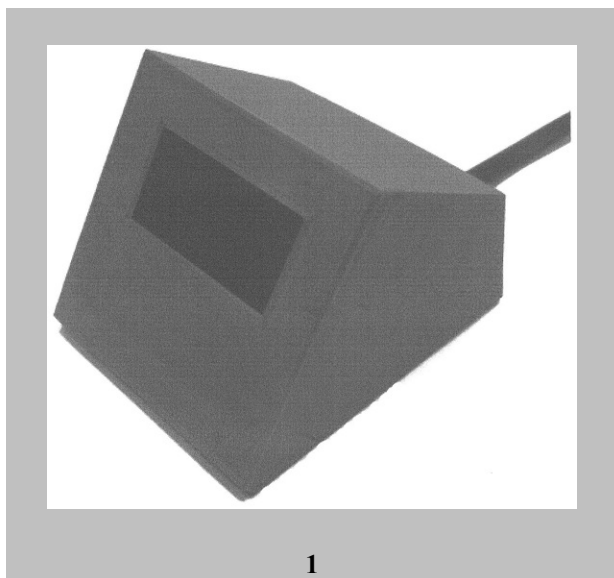

(21) Αρ. Αίτησης Σχ. ή Υπ:	20170600048
(22) Ημερομηνία Κατάθεσης:	31-05-2017
(18) Ημ. Λήξης 1ης πενταετίας:	31-05-2022
(71) Καταθέτης(ες):	TEAM ROLL ΜΟΝΟΠΡΟΣΩΠΗ ΕΠΕ Λ.Τατοΐου 236 ΑΧΑΡΝΕΣ (ΑΤΤΙΚΗΣ) 13671 ΕΛΛΑΔΑ
(30) Συμβ. Προτεραιότητα(ες):	
(72) Δημιουργός(οι):	ΡΟΥΚΟΥΝΑΚΗΣ ΓΕΩΡΓΙΟΣ
(74) Πληρεξούσιος:	
(-) Αντίκλητος:	
(28) Αριθμός Σχεδίων/Υποδειγμάτων:	17
(51) Ταξινόμηση Locarno:	25-01
(54) Προσδιορισμός Αντικειμένου:	ΠΡΟΦΙΛ ΑΛΟΥΜΙΝΙΟΥ
(29) Κατάθεση δείγματος:	Όχι

Πληροφορίες σχετικά με τον αριθμό των σχεδίων και άλλες σημαντικές πληροφορίες:

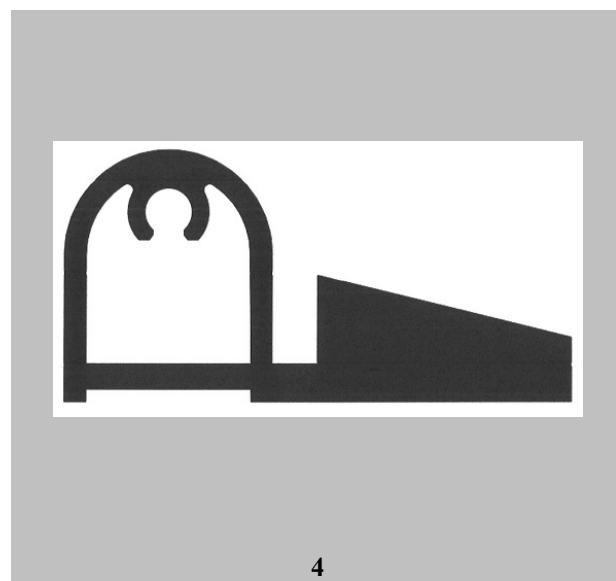
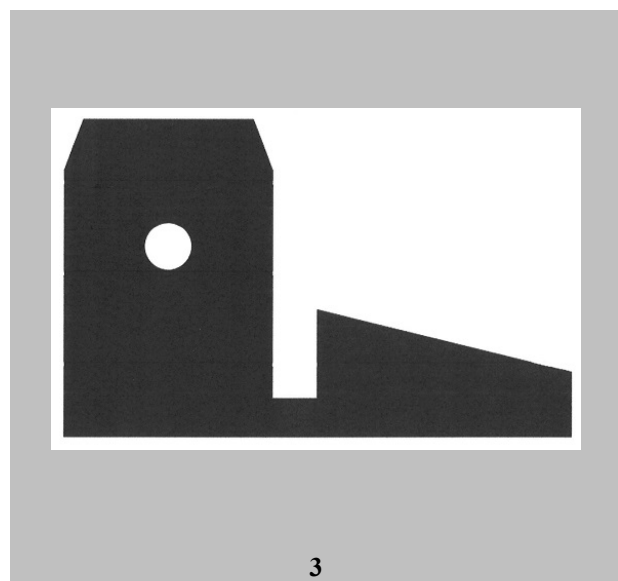
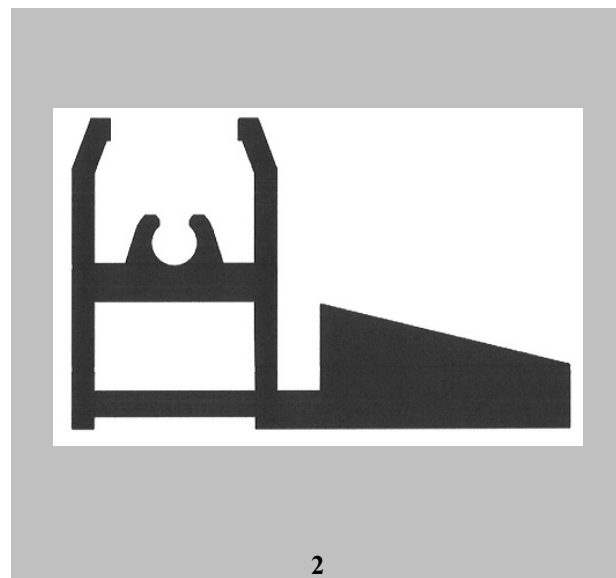
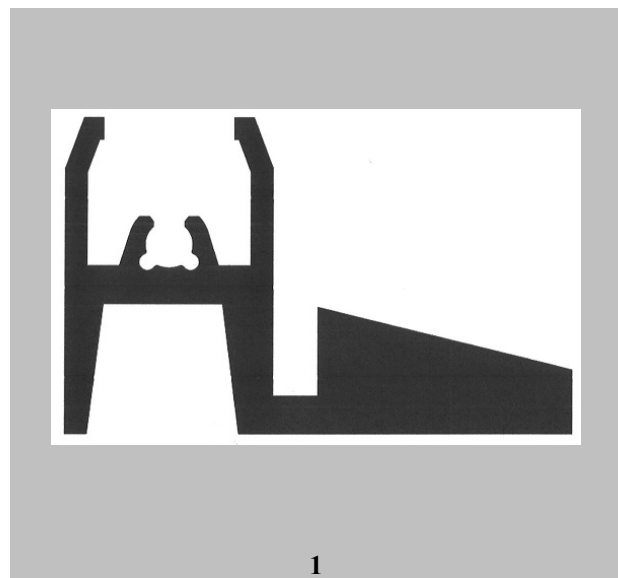

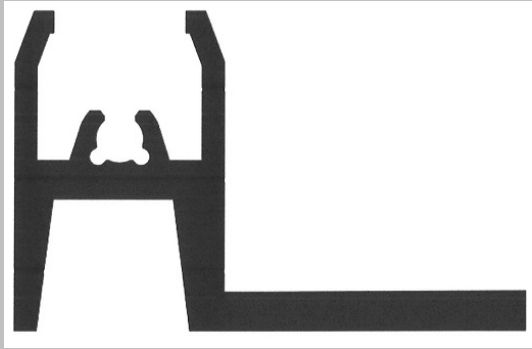

5

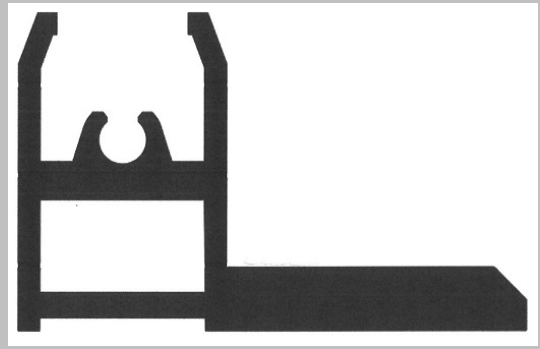

6

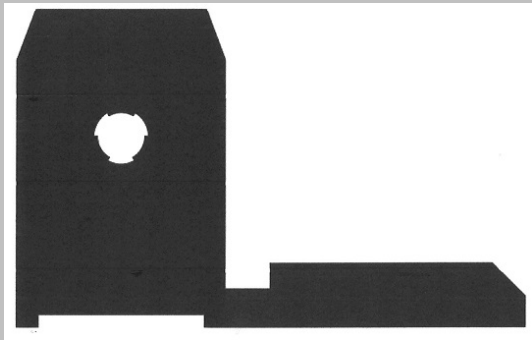

7

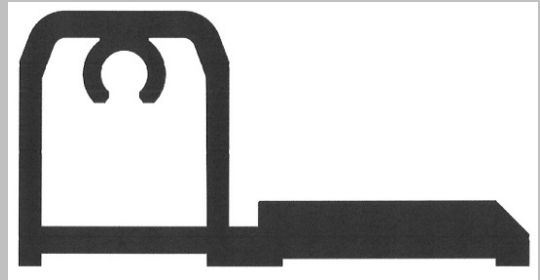

8

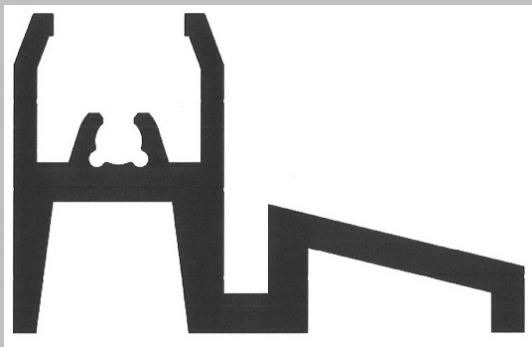

9

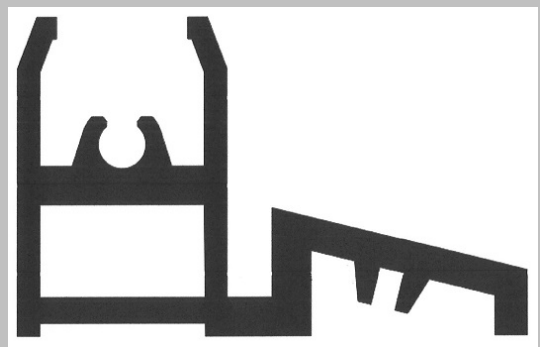

10

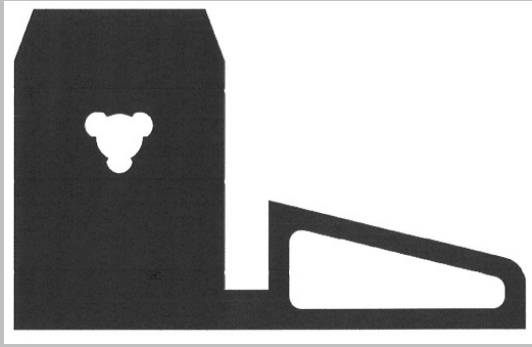

11

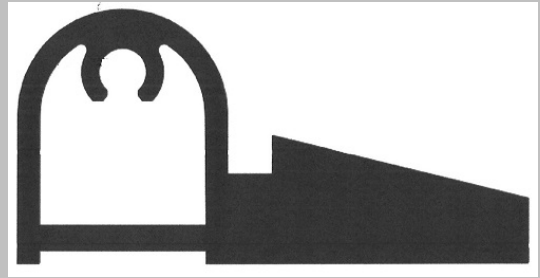

12



13



14



15



16

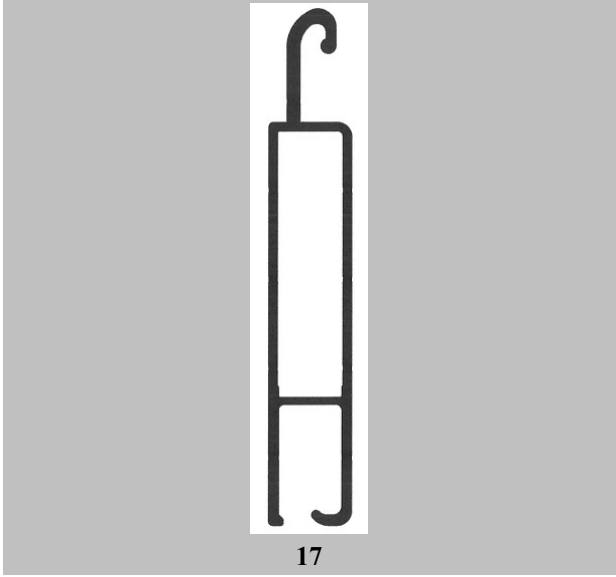

17

**ΕΥΡΕΤΗΡΙΟ ΑΙΤΗΣΕΩΝ ΣΧΕΔΙΩΝ Ή ΥΠΟΔΕΙΓΜΑΤΩΝ
ΣΥΜΦΩΝΑ ΜΕ ΤΗΝ ΑΛΦΑΒΗΤΙΚΗ ΣΕΙΡΑ ΤΩΝ ΚΑΤΑΘΕΤΩΝ**

Καταθέτης(ες) (71)	Προσδιορισμός Αντικειμένου Σχεδίου ή Υποδείγματος (54)	Ημερομηνία Κατάθεσης (22)	Αρ. Αίτησης Σχ. ή Υπ (21)
<i>COSMOMED ΑΝΩΝΥΜΗ ΕΤΑΙΡΙΑ ΕΜΠΟΡΙΟΥ ΙΑΤΡΙΚΩΝ, ΠΑΡΑΦΑΡΜΑΚΕΥΤΙΚΩΝ & ΠΡΟΪΟΝΤΩΝ ΦΡΟΝΤΙΔΑΣ ΚΑΙ ΠΡΟΣΤΑΣΙΑΣ ΤΗΣ ΥΓΕΙΑΣ</i>	ΚΟΥΤΙ ΓΙΑ ΓΑΝΤΙΑ	08-05-2017	20170600042
<i>TEAM ROLL ΜΟΝΟΠΡΟΣΩΠΗ ΕΠΕ</i>	ΠΡΟΦΙΛ ΑΛΟΥΜΙΝΙΟΥ	31-05-2017	20170600048
<i>ΒΕΝΑΡΔΟΣ ΑΘΑΝΑΣΙΟΥ ΕΜΜΑΝΟΥΗΛ</i>	ΤΣΑΝΤΕΣ ΧΕΙΡΟΣ	10-05-2017	20170600043
<i>ΓΚΡΙΤΖΕΛΗΣ ΔΗΜΗΤΡΙΟΥ ΣΑΒΒΑΣ</i>	ΣΩΣΙΒΙΑ ΠΕΡΙΒΟΛΗ ΛΟΥΤΡΟΥ ΜΕ ΑΕΡΟΣΑΚΟ	06-10-2016	20160600133
<i>Δ. ΜΑΡΙΑΝΟΣ - Δ. ΚΩΝΣΤΑΝΤΙΝΙΔΟΥ Ο.Ε.</i>	ΔΙΑΚΟΣΜΗΤΙΚΑ ΣΧΕΔΙΑ ΔΙΑΦΟΡΩΝ ΜΟΡΦΩΝ ΚΑΙ ΧΡΩΜΑΤΩΝ	04-05-2017	20170600041
<i>ΔΗΜΟΥ ΑΧΙΛΛΕΑ ΝΙΚΟΛΑΟΣ</i>	ΝΕΟΤΕΡΟ ΠΟΛΥΜΟΡΦΙΚΟ ΠΕΡΙΠΤΕΡΟ ΕΣΩΤΕΡΙΚΗΣ ΠΡΟΣΒΑΣΗΣ	18-05-2017	20170600045
<i>ΔΗΜΟΥ ΑΧΙΛΛΕΑ ΝΙΚΟΛΑΟΣ</i>	ΝΕΟΤΕΡΟ ΠΕΡΙΠΤΕΡΟ ΔΙΑΘΕΣΗΣ ΚΑΙ ΠΡΟΒΟΛΗΣ ΜΟΝΑΔΙΚΟΥ ΠΡΟΙΟΝΤΟΣ	18-05-2017	20170600046
<i>ΕΧΜ Ι.Κ.Ε.</i>	ΕΠΙΤΡΑΠΕΖΙΑ ΗΛΕΚΤΡΟΝΙΚΗ ΣΥΣΚΕΥΗ	25-05-2017	20170600047
<i>ΚΑΡΑΒΙΩΤΗΣ ΔΗΜΗΤΡΙΟΥ ΣΠΥΡΙΔΩΝ</i>	ΣΩΣΙΒΙΑ ΠΕΡΙΒΟΛΗ ΛΟΥΤΡΟΥ ΜΕ ΑΕΡΟΣΑΚΟ	06-10-2016	20160600133
<i>ΜΕΣΣΑΡΗ ΠΑΝΑΓΗ ΣΟΥΣΑΝΑ</i>	ΞΥΛΙΝΗ ΜΙΚΡΟΚΑΤΑΣΚΕΥΗ ΚΥΨΕΛΗΣ ΜΕΛΙΣΣΩΝ	02-05-2017	20170600040

Καταθέτης(ες) (71)	Προσδιορισμός Αντικειμένου Σχεδίου ή Υποδείγματος (54)	Ημερομηνία Κατάθεσης (22)	Αρ. Αίτησης Σχ. ή Υπ (21)
<i>ΧΑΤΖΗΕΥΣΤΡΑΤΙΟΥ ΓΕΩΡΓΙΟΥ ΠΑΝΑΓΙΩΤΑ</i>	ΔΙΑΚΟΣΜΗΤΙΚΑ ΚΑΔΡΑ ΜΕ ΦΩΤΑ LED	17-05-2017	20170600044

ΜΕΡΟΣ Α΄

ΑΙΤΗΣΕΙΣ ΚΑΙ ΑΝΑΒΟΛΕΣ ΣΧΕΔΙΩΝ Ή ΥΠΟΔΕΙΓΜΑΤΩΝ

ΑΝΑΒΟΛΕΣ

ΟΥΔΕΜΙΑ

ΜΕΡΟΣ Β'

ΧΟΡΗΓΗΣΕΙΣ

(11) Αριθμός Πιστοποιητικού Καταχώρησης Σχεδίου ή Υποδείγματος	6004224
(21) Αρ. Αίτησης Σχ. ή Υπ	20170600029
(22) Ημερομηνία Κατάθεσης	04-04-2017
(15) Ημερομηνία Καταχώρησης	23-10-2017
(73) Δικαιούχος(οι)	ΑΛΕΥΡΑ ΑΝΔΡΕΑ ΑΛΕΞΑΝΔΡΑ Λ. Βασιλέως Κωνσταντίνου 3 ΑΘΗΝΑ 10674 ΕΛΛΑΔΑ
(54) Προσδιορισμός Αντικειμένου	ΒΑΖΑ

Περισσότερα στοιχεία στην πρώτη δημοσίευση: ΕΔΒΙ (Τεύχος Β): Σεπτέμβριος 2017

(11) Αριθμός Πιστοποιητικού Καταχώρησης Σχεδίου ή Υποδείγματος	6004225
(21) Αρ. Αίτησης Σχ. ή Υπ	20170600030
(22) Ημερομηνία Κατάθεσης	04-04-2017
(15) Ημερομηνία Καταχώρησης	23-10-2017
(73) Δικαιούχος(οι)	ΑΛΕΥΡΑ ΑΝΔΡΕΑ ΑΛΕΞΑΝΔΡΑ Λ. Βασιλέως Κωνσταντίνου 3 ΑΘΗΝΑ 10674 ΕΛΛΑΔΑ
(54) Προσδιορισμός Αντικειμένου	ΒΙΒΛΙΟΣΤΑΤΕΣ

Περισσότερα στοιχεία στην πρώτη δημοσίευση: ΕΔΒΙ (Τεύχος Β): Σεπτέμβριος 2017

(11) Αριθμός Πιστοποιητικού Καταχώρησης Σχεδίου ή Υποδείγματος	6004226
(21) Αρ. Αίτησης Σχ. ή Υπ	20170600031
(22) Ημερομηνία Κατάθεσης	04-04-2017
(15) Ημερομηνία Καταχώρησης	23-10-2017
(73) Δικαιούχος(οι)	ΑΛΕΥΡΑ ΑΝΔΡΕΑ ΑΛΕΞΑΝΔΡΑ Λ. Βασιλέως Κωνσταντίνου 3 ΑΘΗΝΑ 10674 ΕΛΛΑΔΑ
(54) Προσδιορισμός Αντικειμένου	ΔΙΑΚΟΣΜΗΤΙΚΕΣ ΡΟΖΕΤΕΣ

Περισσότερα στοιχεία στην πρώτη δημοσίευση: ΕΔΒΙ (Τεύχος Β): Σεπτέμβριος 2017

(11) Αριθμός Πιστοποιητικού Καταχώρησης Σχεδίου ή Υποδείγματος	6004227
(21) Αρ. Αίτησης Σχ. ή Υπ	20170600032
(22) Ημερομηνία Κατάθεσης	04-04-2017
(15) Ημερομηνία Καταχώρησης	23-10-2017
(73) Δικαιούχος(οι)	ΑΛΕΥΡΑ ΑΝΔΡΕΑ ΑΛΕΞΑΝΔΡΑ Λ. Βασιλέως Κωνσταντίνου 3 ΑΘΗΝΑ 10674 ΕΛΛΑΔΑ
(54) Προσδιορισμός Αντικειμένου	ΔΙΑΚΟΣΜΗΤΙΚΑ ΑΓΑΛΜΑΤΑ

Περισσότερα στοιχεία στην πρώτη δημοσίευση: ΕΔΒΙ (Τεύχος Β): Σεπτέμβριος 2017

(11) Αριθμός Πιστοποιητικού Καταχώρησης Σχεδίου ή Υποδείγματος	6004228
(21) Αρ. Αίτησης Σχ. ή Υπ	20170600033
(22) Ημερομηνία Κατάθεσης	05-04-2017
(15) Ημερομηνία Καταχώρησης	23-10-2017
(73) Δικαιούχος(οι)	ΑΝΤΩΝΙΟΣ ΤΑΓΚΑΛΟΣ & ΣΙΑ ΟΕ Αγάθωνος 5 ΑΘΗΝΑ 10551 ΕΛΛΑΔΑ
(54) Προσδιορισμός Αντικειμένου	ΣΧΕΔΙΑ ΥΦΑΣΜΑΤΩΝ

Περισσότερα στοιχεία στην πρώτη δημοσίευση: ΕΔΒΙ (Τεύχος Β): Σεπτέμβριος 2017

(11) Αριθμός Πιστοποιητικού Καταχώρησης Σχεδίου ή Υποδείγματος	6004229
(21) Αρ. Αίτησης Σχ. ή Υπ	20170600034
(22) Ημερομηνία Κατάθεσης	05-04-2017
(15) Ημερομηνία Καταχώρησης	23-10-2017
(73) Δικαιούχος(οι)	ΠΕΤ ΚΕΝΤΡΙΚΗΣ ΕΛΛΑΔΟΣ ΑΒΕΕ Παραδείσου 22 ΚΗΦΙΣΙΑ (ΑΤΤΙΚΗΣ) 14564 ΕΛΛΑΔΑ
(54) Προσδιορισμός Αντικειμένου	ΦΙΑΛΗ ΑΠΟ ΠΕΤ ΠΛΑΣΤΙΚΟ

Περισσότερα στοιχεία στην πρώτη δημοσίευση: ΕΔΒΙ (Τεύχος Β): Σεπτέμβριος 2017

(11) Αριθμός Πιστοποιητικού Καταχώρησης Σχεδίου ή Υποδείγματος	6004230
(21) Αρ. Αίτησης Σχ. ή Υπ	20170600035
(22) Ημερομηνία Κατάθεσης	07-04-2017
(15) Ημερομηνία Καταχώρησης	23-10-2017
(73) Δικαιούχος(οι)	BEN DAOUH ALI NEJI Σόλωνος 36 ΑΘΗΝΑ 10673 ΕΛΛΑΔΑ
(54) Προσδιορισμός Αντικειμένου	ΒΡΑΧΙΟΛΙ ΧΕΙΡΟΣ

Περισσότερα στοιχεία στην πρώτη δημοσίευση: ΕΔΒΙ (Τεύχος Β): Σεπτέμβριος 2017

(11) Αριθμός Πιστοποιητικού Καταχώρησης Σχεδίου ή Υποδείγματος	6004231
(21) Αρ. Αίτησης Σχ. ή Υπ	20170600036
(22) Ημερομηνία Κατάθεσης	12-04-2017
(15) Ημερομηνία Καταχώρησης	23-10-2017
(73) Δικαιούχος(οι)	ΚΑΡΑΓΙΩΡΓΗΣ ΑΝΤΩΝΙΟΥ ΝΙΚΟΛΑΟΣ Πολεμιστών 12 ΑΡΓΥΡΟΥΠΟΛΗ 16452 ΕΛΛΑΔΑ
(54) Προσδιορισμός Αντικειμένου	ΚΟΥΤΙ ΣΥΣΚΕΥΑΣΙΑ ΛΑΜΠΑΔΑΣ

Περισσότερα στοιχεία στην πρώτη δημοσίευση: ΕΔΒΙ (Τεύχος Β): Σεπτέμβριος 2017

(11) Αριθμός Πιστοποιητικού Καταχώρησης Σχεδίου ή Υποδείγματος	6004232
(21) Αρ. Αίτησης Σχ. ή Υπ	20170600037
(22) Ημερομηνία Κατάθεσης	18-04-2017
(15) Ημερομηνία Καταχώρησης	23-10-2017
(73) Δικαιούχος(οι)	ΚΑΡΥΤΙΑΝΟΥ ΔΗΜΗΤΡΙΟΥ ΑΙΚΑΤΕΡΙΝΗ Πετρουπόλεως 33 ΙΛΙΟΝ 13121 ΕΛΛΑΔΑ
(54) Προσδιορισμός Αντικειμένου	ΓΥΝΑΙΚΕΙΕΣ ΤΣΑΝΤΕΣ ΑΠΟ ΜΕΤΑΛΛΟ ΚΑΙ ΔΕΡΜΑ Ή ΥΦΑΣΜΑ

Περισσότερα στοιχεία στην πρώτη δημοσίευση: ΕΔΒΙ (Τεύχος Β): Σεπτέμβριος 2017

(11) Αριθμός Πιστοποιητικού Καταχώρησης Σχεδίου ή Υποδείγματος	6004233
(21) Αρ. Αίτησης Σχ. ή Υπ	20170600038
(22) Ημερομηνία Κατάθεσης	27-04-2017
(15) Ημερομηνία Καταχώρησης	23-10-2017
(73) Δικαιούχος(οι)	ΑΡΕΡΤΟ ALUMINIUM GROUP ΕΠΕ 14ο χλμ ΕΟ Αθηνών Λαμίας . ΝΕΑ ΚΗΦΙΣΙΑ 14564 ΕΛΛΑΔΑ
(54) Προσδιορισμός Αντικειμένου	ΠΡΟΦΙΛ ΑΛΟΥΜΙΝΙΟΥ

Περισσότερα στοιχεία στην πρώτη δημοσίευση: ΕΔΒΙ (Τεύχος Β): Σεπτέμβριος 2017

(11) Αριθμός Πιστοποιητικού Καταχώρησης Σχεδίου ή Υποδείγματος	6004234
(21) Αρ. Αίτησης Σχ. ή Υπ	20170600039
(22) Ημερομηνία Κατάθεσης	28-04-2017
(15) Ημερομηνία Καταχώρησης	23-10-2017
(73) Δικαιούχος(οι)	ΜΠΠΙΘΗΤΑ Ι.Κ.Ε. Χαϊμαντά 18 ΧΑΛΑΝΔΡΙ 15234 ΕΛΛΑΔΑ
(54) Προσδιορισμός Αντικειμένου	ΓΡΑΦΙΚΕΣ ΑΠΕΙΚΟΝΙΣΕΙΣ

Περισσότερα στοιχεία στην πρώτη δημοσίευση: ΕΔΒΙ (Τεύχος Β): Σεπτέμβριος 2017

**ΕΥΡΕΤΗΡΙΟ ΕΚΔΟΘΕΝΤΩΝ ΣΧΕΔΙΩΝ Ή ΥΠΟΔΕΙΓΜΑΤΩΝ
ΣΥΜΦΩΝΑ ΜΕ ΤΗΝ ΑΛΦΑΒΗΤΙΚΗ ΣΕΙΡΑ ΤΩΝ ΔΙΚΑΙΟΥΧΩΝ**

Δικαιούχος(οι) (73)	Προσδιορισμός Αντικειμένου Σχεδίου ή Υποδείγματος (54)	Ημερομηνία Καταχώρησης (15)	Αριθμός Πιστοποιητικού Καταχώρησης Σχεδίου ή Υποδείγματος (11)
APERTO ALUMINIUM GROUP ΕΠΕ	ΠΡΟΦΙΛ ΑΛΟΥΜΙΝΙΟΥ	23-10-2017	6004233
BEN DAOUĐ ALI NEJI	ΒΡΑΧΙΟΛΙ ΧΕΙΡΟΣ	23-10-2017	6004230
ΑΛΕΥΡΑ ΑΝΔΡΕΑ ΑΛΕΞΑΝΔΡΑ	ΒΑΖΑ	23-10-2017	6004224
ΑΛΕΥΡΑ ΑΝΔΡΕΑ ΑΛΕΞΑΝΔΡΑ	ΒΙΒΛΙΟΣΤΑΤΕΣ	23-10-2017	6004225
ΑΛΕΥΡΑ ΑΝΔΡΕΑ ΑΛΕΞΑΝΔΡΑ	ΔΙΑΚΟΣΜΗΤΙΚΑ ΑΓΑΛΜΑΤΑ	23-10-2017	6004227
ΑΛΕΥΡΑ ΑΝΔΡΕΑ ΑΛΕΞΑΝΔΡΑ	ΔΙΑΚΟΣΜΗΤΙΚΕΣ ΡΟΖΕΤΕΣ	23-10-2017	6004226
ΑΝΤΩΝΙΟΣ ΤΑΓΚΑΛΙΟΣ & ΣΙΑ ΟΕ	ΣΧΕΔΙΑ ΥΦΑΣΜΑΤΩΝ	23-10-2017	6004228
ΚΑΡΑΓΙΩΡΓΗΣ ΑΝΤΩΝΙΟΥ ΝΙΚΟΛΑΟΣ	ΚΟΥΤΙ ΣΥΣΚΕΥΑΣΙΑ ΛΑΜΠΑΔΑΣ	23-10-2017	6004231
ΚΑΡΥΤΙΑΝΟΥ ΔΗΜΗΤΡΙΟΥ ΑΙΚΑΤΕΡΙΝΗ	ΓΥΝΑΙΚΕΙΕΣ ΤΣΑΝΤΕΣ ΑΠΟ ΜΕΤΑΛΛΟ ΚΑΙ ΔΕΡΜΑ Ή ΥΦΑΣΜΑ	23-10-2017	6004232
ΜΙΠΠΙΘΗΤΑ Ι.Κ.Ε.	ΓΡΑΦΙΚΕΣ ΑΠΕΙΚΟΝΙΣΕΙΣ	23-10-2017	6004234
ΠΕΤ ΚΕΝΤΡΙΚΗΣ ΕΛΛΑΔΟΣ ΑΒΕΕ	ΦΙΑΛΗ ΑΠΟ ΠΕΤ ΠΛΑΣΤΙΚΟ	23-10-2017	6004229

ΜΕΡΟΣ Γ'

ΑΝΑΝΕΩΣΕΙΣ

(11) Αριθμός Πιστοποιητικού Καταχώρησης Σχεδίου ή Υποδείγματος:	6000069
(21) Αρ. Αίτησης Σχ. ή Υπ.:	970600075
(73) Δικαιούχος(οι):	ROCKBROOK HOLDINGS LIMITED 65 Main Street, P.O.Box 3463, ROAD TOWN, TORTOLA VIRGIN_ISL_(BRITISH)
(15) Ημερομηνία Ανανέωσης:	12-11-2017
(17) Περίοδος Προστασίας:	(5η 5ετία)
(18) Ημ. Λήξης Ανανέωσης:	12-11-2022
(11) Αριθμός Πιστοποιητικού Καταχώρησης Σχεδίου ή Υποδείγματος:	6002536
(21) Αρ. Αίτησης Σχ. ή Υπ.:	20070600175
(73) Δικαιούχος(οι):	ΕΒΡΙΤΙΚΑ ΚΕΛΛΑΡΙΑ ΑΝΩΝΥΜΗ ΕΤΑΙΡΕΙΑ Δημοτικό διαμέρισμα Μαρασιών του Δήμου Τριγώνου Εβρου ΔΙΚΑΙΑ (ΕΒΡΟΥ) 68007 ΕΛΛΑΔΑ
(15) Ημερομηνία Ανανέωσης:	25-10-2017
(17) Περίοδος Προστασίας:	(3η 5ετία)
(18) Ημ. Λήξης Ανανέωσης:	25-10-2022
(11) Αριθμός Πιστοποιητικού Καταχώρησης Σχεδίου ή Υποδείγματος:	6002537
(21) Αρ. Αίτησης Σχ. ή Υπ.:	20070600176
(73) Δικαιούχος(οι):	ΠΑΝΤΕΛΑΚΗΣ ΙΩΑΝΝΗΣ Σωκράτους 114, ΡΟΔΟΣ (ΔΩΔΕΚΑΝΗΣΟΥ) 85100 ΕΛΛΑΔΑ
(15) Ημερομηνία Ανανέωσης:	26-10-2017
(17) Περίοδος Προστασίας:	(3η 5ετία)
(18) Ημ. Λήξης Ανανέωσης:	26-10-2022
(11) Αριθμός Πιστοποιητικού Καταχώρησης Σχεδίου ή Υποδείγματος:	6003467
(21) Αρ. Αίτησης Σχ. ή Υπ.:	20120600037
(73) Δικαιούχος(οι):	ΔΡΑΓΑΤΑΚΗΣ ΣΠΥΡΙΔΩΝ ΔΗΜΗΤΡΙΟΣ Ιατρίδη 3 ΑΓΙΟΣ ΔΗΜΗΤΡΙΟΣ (ΑΤΤΙΚΗΣ) 17342 ΕΛΛΑΔΑ
(15) Ημερομηνία Ανανέωσης:	02-04-2017
(17) Περίοδος Προστασίας:	(2η 5ετία)
(18) Ημ. Λήξης Ανανέωσης:	02-04-2022
(11) Αριθμός Πιστοποιητικού Καταχώρησης Σχεδίου ή Υποδείγματος:	6003470
(21) Αρ. Αίτησης Σχ. ή Υπ.:	20120600040
(73) Δικαιούχος(οι):	ΚΑΡΑΧΑΛΙΟΣ ΧΑΡΑΛΑΜΠΟΥ ΑΠΟΣΤΟΛΟΣ Όθωνος 51 ΑΓΙΟΣ ΔΗΜΗΤΡΙΟΣ (ΑΤΤΙΚΗΣ) 17343 ΕΛΛΑΔΑ
(15) Ημερομηνία Ανανέωσης:	10-04-2017
(17) Περίοδος Προστασίας:	(2η 5ετία)
(18) Ημ. Λήξης Ανανέωσης:	10-04-2022

(11) Αριθμός Πιστοποιητικού Καταχώρησης Σχεδίου ή Υποδείγματος:	6003486
(21) Αρ. Αίτησης Σχ. ή Υπ.:	20120600056
(73) Δικαιούχος(οι):	ΠΑΝΤΕΛΟΣ ΑΡΙΣΤΕΙΔΗ ΠΑΝΤΕΛΗΣ 2ο χλμ Κιμμεριών Πηγαδίων Ξάνθης ΞΑΝΘΗ 671 00 ΕΛΛΑΔΑ
(15) Ημερομηνία Ανανέωσης:	23-05-2017
(17) Περίοδος Προστασίας:	(2η 5ετία)
(18) Ημ. Λήξης Ανανέωσης:	23-05-2022
(11) Αριθμός Πιστοποιητικού Καταχώρησης Σχεδίου ή Υποδείγματος:	6003539
(21) Αρ. Αίτησης Σχ. ή Υπ.:	20120600111
(73) Δικαιούχος(οι):	Δ. ΤΟΚΜΑΚΙΔΗΣ ΚΑΙ ΣΙΑ ΟΕ Βιομηχανική Περιοχή Δράμας Ο.Τ. 23 ΔΡΑΜΑ (ΔΡΑΜΑΣ) 66100 ΕΛΛΑΔΑ
(15) Ημερομηνία Ανανέωσης:	01-10-2017
(17) Περίοδος Προστασίας:	(2η 5ετία)
(18) Ημ. Λήξης Ανανέωσης:	01-10-2022
(11) Αριθμός Πιστοποιητικού Καταχώρησης Σχεδίου ή Υποδείγματος:	6003540
(21) Αρ. Αίτησης Σχ. ή Υπ.:	20120600112
(73) Δικαιούχος(οι):	ΜΠΡΑΙΤ ΕΙΔΙΚΟΣ ΦΩΤΙΣΜΟΣ Α.Ε Σοφοκλή Βενιζέλου 13, ΛΥΚΟΒΡΥΣΗ (ΑΤΤΙΚΗΣ) 14123 ΕΛΛΑΔΑ
(15) Ημερομηνία Ανανέωσης:	03-10-2017
(17) Περίοδος Προστασίας:	(2η 5ετία)
(18) Ημ. Λήξης Ανανέωσης:	03-10-2022
(11) Αριθμός Πιστοποιητικού Καταχώρησης Σχεδίου ή Υποδείγματος:	6003541
(21) Αρ. Αίτησης Σχ. ή Υπ.:	20120600113
(73) Δικαιούχος(οι):	ΚΟΝΤΟΓΙΑΝΝΗΣ ΜΙΧΑΗΛ ΦΩΤΙΟΣ Κ. Παλαμά 18 ΛΥΚΟΒΡΥΣΗ (ΑΤΤΙΚΗΣ) 14123 ΕΛΛΑΔΑ
(15) Ημερομηνία Ανανέωσης:	04-10-2017
(17) Περίοδος Προστασίας:	(2η 5ετία)
(18) Ημ. Λήξης Ανανέωσης:	04-10-2022
(11) Αριθμός Πιστοποιητικού Καταχώρησης Σχεδίου ή Υποδείγματος:	6003542
(21) Αρ. Αίτησης Σχ. ή Υπ.:	20120600114
(73) Δικαιούχος(οι):	ΕΥΑΓ. ΣΚΡΙΜΙΖΕΑΣ ΑΒΕΕ ΒΙ.ΠΕ. Οινόφυτα Βοιωτίας ΟΙΝΟΦΥΤΑ (ΒΟΙΩΤΙΑΣ) 32011 ΕΛΛΑΔΑ
(15) Ημερομηνία Ανανέωσης:	11-10-2017
(17) Περίοδος Προστασίας:	(2η 5ετία)
(18) Ημ. Λήξης Ανανέωσης:	11-10-2022

(11) Αριθμός Πιστοποιητικού Καταχώρησης Σχεδίου ή Υποδείγματος: **6003543**

(21) Αρ. Αίτησης Σχ. ή Υπ.: 20120600115

(73) Δικαιούχος(οι): **ΔΗΜΗΤΡΗΣ ΚΩΝΣΤΑΝΤΙΝΟΥ ΑΘΑΝΑΣΙΟΣ**
Δημοκρίτου 67 ΑΧΑΡΝΕΣ (ΑΤΤΙΚΗΣ) 13671 ΕΛΛΑΔΑ

(15) Ημερομηνία Ανανέωσης: **15-10-2017**

(17) Περίοδος Προστασίας: **(2η 5ετία)**

(18) Ημ. Λήξης Ανανέωσης: **15-10-2022**

(11) Αριθμός Πιστοποιητικού Καταχώρησης Σχεδίου ή Υποδείγματος: **6003688**

(21) Αρ. Αίτησης Σχ. ή Υπ.: 20120600127

(73) Δικαιούχος(οι): **Scania CV AB**
. 151 87 Sodertalje SWEDEN

(15) Ημερομηνία Ανανέωσης: **28-11-2017**

(17) Περίοδος Προστασίας: **(2η 5ετία)**

(18) Ημ. Λήξης Ανανέωσης: **28-11-2022**

(11) Αριθμός Πιστοποιητικού Καταχώρησης Σχεδίου ή Υποδείγματος: **6003689**

(21) Αρ. Αίτησης Σχ. ή Υπ.: 20120600128

(73) Δικαιούχος(οι): **Scania CV AB**
. 151 87 Sodertalje SWEDEN

(15) Ημερομηνία Ανανέωσης: **28-11-2017**

(17) Περίοδος Προστασίας: **(2η 5ετία)**

(18) Ημ. Λήξης Ανανέωσης: **28-11-2022**

ΜΕΡΟΣ Δ'

ΛΗΞΕΙΣ

(11) Αριθμός Πιστοποιητικού Καταχώρησης Σχεδίου ή Υποδείγματος:	6001380
(21) Αρ. Αίτησης Σχ. ή Υπ.:	20020600061
(73) Δικαιούχος(οι):	BRITISH SKY BROADCASTING LTD Grant Way, Middlesex, ISLEWORTH TW7 5QO UNITED_KINGDOM
(18) Ημερομηνία Λήξης:	05-03-2017
(11) Αριθμός Πιστοποιητικού Καταχώρησης Σχεδίου ή Υποδείγματος:	6001381
(21) Αρ. Αίτησης Σχ. ή Υπ.:	20020600063
(73) Δικαιούχος(οι):	ΧΑΡΤΟΠΟΙΑ ΘΡΑΚΗΣ Α.Ε Ιερά Οδός 150 ΑΠΑΛΕΩ (ΑΤΤΙΚΗΣ) 12242 ΕΛΛΑΔΑ
(18) Ημερομηνία Λήξης:	07-03-2017
(11) Αριθμός Πιστοποιητικού Καταχώρησης Σχεδίου ή Υποδείγματος:	6001396
(21) Αρ. Αίτησης Σχ. ή Υπ.:	20020600079
(73) Δικαιούχος(οι):	COLGATE PALMOLIVE COMPANY 300 Park Avenue New York, N.Y. 10022 UNITED_STATES
(18) Ημερομηνία Λήξης:	26-03-2017
(11) Αριθμός Πιστοποιητικού Καταχώρησης Σχεδίου ή Υποδείγματος:	6001402
(21) Αρ. Αίτησης Σχ. ή Υπ.:	20020600085
(73) Δικαιούχος(οι):	EUROPA PROFIL ΑΛΟΥΜΙΝΙΟ Α.Β.Ε. 56ο χλμ. Ε.Ο. Αθηνών-Λαμίας ΟΙΝΟΦΥΤΑ (ΒΟΙΩΤΙΑΣ) 32011 ΕΛΛΑΔΑ
(18) Ημερομηνία Λήξης:	29-03-2017
(11) Αριθμός Πιστοποιητικού Καταχώρησης Σχεδίου ή Υποδείγματος:	6002407
(21) Αρ. Αίτησης Σχ. ή Υπ.:	20070600048
(73) Δικαιούχος(οι):	ΝΙΚΑΣ ΓΕΩΡΓΙΟΣ Επονιτών 23-25 ΑΛΙΜΟΣ (ΑΤΤΙΚΗΣ) 17455 ΕΛΛΑΔΑ
(18) Ημερομηνία Λήξης:	15-03-2017
(11) Αριθμός Πιστοποιητικού Καταχώρησης Σχεδίου ή Υποδείγματος:	6002413
(21) Αρ. Αίτησης Σχ. ή Υπ.:	20070600054
(73) Δικαιούχος(οι):	ΦΟΥΝΤΑΣ ΣΤΕΦΑΝΟΥ ΔΗΜΗΤΡΙΟΣ Προμηθέως Δεσμώτη 5, ΕΚΑΛΗ (ΑΤΤΙΚΗΣ) 14578 ΕΛΛΑΔΑ
(18) Ημερομηνία Λήξης:	27-03-2017
(11) Αριθμός Πιστοποιητικού Καταχώρησης Σχεδίου ή Υποδείγματος:	6002414
(21) Αρ. Αίτησης Σχ. ή Υπ.:	20070600055
(73) Δικαιούχος(οι):	EUROPA PROFIL ΑΛΟΥΜΙΝΙΟ Α.Β.Ε. 56ο χλμ. Ε.Ο. Αθηνών-Λαμίας ΟΙΝΟΦΥΤΑ (ΒΟΙΩΤΙΑΣ) 32011 ΕΛΛΑΔΑ
(18) Ημερομηνία Λήξης:	29-03-2017

(11) Αριθμός Πιστοποιητικού Καταχώρησης Σχεδίου ή Υποδείγματος:	6003461
(21) Αρ. Αίτησης Σχ. ή Υπ.:	20120600028
(73) Δικαιούχος(οι):	ΛΥΚΟΥΡΗΣ ΠΕΤΡΟΥ ΙΩΑΝΝΗΣ Λεονταρίου ΠΑΙΑΝΙΑ (ΑΤΤΙΚΗΣ) 19002 ΕΛΛΑΔΑ
(18) Ημερομηνία Λήξης:	06-03-2017
(11) Αριθμός Πιστοποιητικού Καταχώρησης Σχεδίου ή Υποδείγματος:	6003464
(21) Αρ. Αίτησης Σχ. ή Υπ.:	20120600034
(73) Δικαιούχος(οι):	ΙΩΑΝΝΟΥ ΓΕΩΡΓΙΟΥ ΣΤΑΥΡΟΥΛΑ 7ο χλμ. Δράμας - Καβάλας ΔΡΑΜΑ (ΔΡΑΜΑΣ) 66100 ΕΛΛΑΔΑ
(18) Ημερομηνία Λήξης:	15-03-2017
(11) Αριθμός Πιστοποιητικού Καταχώρησης Σχεδίου ή Υποδείγματος:	6003465
(21) Αρ. Αίτησης Σχ. ή Υπ.:	20120600035
(73) Δικαιούχος(οι):	ΕΥΑΓΓΕΛΑΚΟΣ ΔΗΜΗΤΡΙΟΥ ΠΑΝΑΓΙΩΤΗΣ Μονεμβασιά ΠΑΠΑΔΙΑΝΙΚΑ (ΛΑΚΩΝΙΑΣ) 23056 ΕΛΛΑΔΑ
(18) Ημερομηνία Λήξης:	21-03-2017
(11) Αριθμός Πιστοποιητικού Καταχώρησης Σχεδίου ή Υποδείγματος:	6003466
(21) Αρ. Αίτησης Σχ. ή Υπ.:	20120600036
(73) Δικαιούχος(οι):	ΦΙΛΗ ΙΩΑΝΝΗ ΜΑΓΔΑΛΗΝΗ Γράμμου 51 ΙΛΙΟΝ (ΑΤΤΙΚΗΣ) 13123 ΕΛΛΑΔΑ
(18) Ημερομηνία Λήξης:	23-03-2017

ΜΕΡΟΣ Ε'

ΜΕΤΑΒΟΛΕΣ

ΑΙΤΗΣΕΙΣ/ΧΟΡΗΓΗΣΕΙΣ

ΑΛΛΑΓΗ ΣΤΟΙΧΕΙΩΝ ΔΙΚΑΙΟΥΧΟΥ(-ΩΝ) / ΠΛΗΡΕΞΟΥΣΙΟΥ / ΑΝΤΙΚΛΗΤΟΥ

(21) Αριθμός Αίτησης Σχεδίου ή Υποδείγματος: 20130600097
(11) Αριθμός Πιστοποιητικού Καταχώρησης Σχεδίου ή Υποδείγματος: 6003661
(73/74) Ιδιότητα: Πληρεξούσιος
(73) Αρχικά Στοιχεία: **ΖΑΦΕΙΡΙΑ ΜΠΛΑΖΑΚΗ**

(73) Τελικά Στοιχεία: **ΖΑΦΕΙΡΙΑ ΜΠΛΑΖΑΚΗ**
Νεοφύτου Δούκα 6, 10674, GR

(21) Αριθμός Αίτησης Σχεδίου ή Υποδείγματος: 20130600097
(11) Αριθμός Πιστοποιητικού Καταχώρησης Σχεδίου ή Υποδείγματος: 6003661
(73/74) Ιδιότητα: Αντίκλητος
(73) Αρχικά Στοιχεία: **ΖΑΦΕΙΡΙΑ ΜΠΛΑΖΑΚΗ**

(73) Τελικά Στοιχεία: **ΖΑΦΕΙΡΙΑ ΜΠΛΑΖΑΚΗ**
Νεοφύτου Δούκα 6, 10674, GR

(21) Αριθμός Αίτησης Σχεδίου ή Υποδείγματος: 20140600009
(11) Αριθμός Πιστοποιητικού Καταχώρησης Σχεδίου ή Υποδείγματος: 6003774
(73/74) Ιδιότητα: Πληρεξούσιος
(73) Αρχικά Στοιχεία: **ΖΑΦΕΙΡΙΑ ΜΠΛΑΖΑΚΗ**

(73) Τελικά Στοιχεία: **ΖΑΦΕΙΡΙΑ ΜΠΛΑΖΑΚΗ**
Νεοφύτου Δούκα 6, 10674, GR

(21) Αριθμός Αίτησης Σχεδίου ή Υποδείγματος: 20140600009
(11) Αριθμός Πιστοποιητικού Καταχώρησης Σχεδίου ή Υποδείγματος: 6003774
(73/74) Ιδιότητα: Αντίκλητος
(73) Αρχικά Στοιχεία: **ΖΑΦΕΙΡΙΑ ΜΠΛΑΖΑΚΗ**

(73) Τελικά Στοιχεία: **ΖΑΦΕΙΡΙΑ ΜΠΛΑΖΑΚΗ**
Νεοφύτου Δούκα 6, 10674, GR

(21) Αριθμός Αίτησης Σχεδίου ή Υποδείγματος: 20140600071
(11) Αριθμός Πιστοποιητικού Καταχώρησης Σχεδίου ή Υποδείγματος: 6003830
(73/74) Ιδιότητα: Πληρεξούσιος
(73) Αρχικά Στοιχεία: **ΖΑΦΕΙΡΙΑ ΜΠΛΑΖΑΚΗ**

(73) Τελικά Στοιχεία: **ΖΑΦΕΙΡΙΑ ΜΠΛΑΖΑΚΗ**
Νεοφύτου Δούκα 6, 10674, GR

(21) Αριθμός Αίτησης Σχεδίου ή Υποδείγματος: 20140600071
(11) Αριθμός Πιστοποιητικού Καταχώρησης Σχεδίου ή Υποδείγματος: 6003830
(73/74) Ιδιότητα: Αντίκλητος
(73) Αρχικά Στοιχεία: **ΖΑΦΕΙΡΙΑ ΜΠΛΑΖΑΚΗ**

(73) Τελικά Στοιχεία: **ΖΑΦΕΙΡΙΑ ΜΠΛΑΖΑΚΗ**
Νεοφύτου Δούκα 6, 10674, GR

(21) Αριθμός Αίτησης Σχεδίου ή Υποδείγματος: 20150600008
(11) Αριθμός Πιστοποιητικού Καταχώρησης Σχεδίου ή Υποδείγματος: 6003899
(73/74) Ιδιότητα: Πληρεξούσιος
(73) Αρχικά Στοιχεία: **ΖΑΦΕΙΡΙΑ ΜΠΛΑΖΑΚΗ**

(73) Τελικά Στοιχεία: **ΖΑΦΕΙΡΙΑ ΜΠΛΑΖΑΚΗ**
Νεοφύτου Δούκα 6, 10674, GR

(21) Αριθμός Αίτησης Σχεδίου ή Υποδείγματος: 20150600008
(11) Αριθμός Πιστοποιητικού Καταχώρησης Σχεδίου ή Υποδείγματος: 6003899
(73/74) Ιδιότητα: Αντίκλητος
(73) Αρχικά Στοιχεία: **ΖΑΦΕΙΡΙΑ ΜΠΛΑΖΑΚΗ**

(73) Τελικά Στοιχεία: **ΖΑΦΕΙΡΙΑ ΜΠΛΑΖΑΚΗ
Νεοφύτου Δούκα 6, 10674, GR**

(21) Αριθμός Αίτησης Σχεδίου ή Υποδείγματος: 20150600086
(11) Αριθμός Πιστοποιητικού Καταχώρησης Σχεδίου ή Υποδείγματος: 6003979
(73/74) Ιδιότητα: Πληρεξούσιος
(73) Αρχικά Στοιχεία: **ΖΑΦΕΙΡΙΑ ΜΠΛΑΖΑΚΗ**

(73) Τελικά Στοιχεία: **ΖΑΦΕΙΡΙΑ ΜΠΛΑΖΑΚΗ
Νεοφύτου Δούκα 6, 10674, GR**

(21) Αριθμός Αίτησης Σχεδίου ή Υποδείγματος: 20150600086
(11) Αριθμός Πιστοποιητικού Καταχώρησης Σχεδίου ή Υποδείγματος: 6003979
(73/74) Ιδιότητα: Αντίκλητος
(73) Αρχικά Στοιχεία: **ΖΑΦΕΙΡΙΑ ΜΠΛΑΖΑΚΗ**

(73) Τελικά Στοιχεία: **ΖΑΦΕΙΡΙΑ ΜΠΛΑΖΑΚΗ
Νεοφύτου Δούκα 6, 10674, GR**

ΜΕΡΟΣ ΣΤ'

ΔΙΟΡΘΩΣΕΙΣ ΚΑΙ ΕΠΑΝΑΔΗΜΟΣΙΕΥΣΕΙΣ

ΔΙΟΡΘΩΣΕΙΣ

ΟΥΔΕΜΙΑ

ΕΠΑΝΑΛΗΜΟΣΙΕΥΣΕΙΣ

ΟΥΔΕΜΙΑ

ΜΕΡΟΣ Ζ'

ΑΝΑΚΟΙΝΩΣΕΙΣ - ΣΥΝΔΡΟΜΕΣ

ΟΥΔΕΜΙΑ

ΣΥΝΔΡΟΜΕΣ ΓΙΑ ΤΟ ΕΔΒΙ

- α) Σε οπτικό δίσκο (CD), ως εξής: Τεύχη Α' και Β' μαζί ανά δίσκο..... ΕΥΡΩ 2,00
- Ετήσια συνδρομή Εσωτερικού για τα Τεύχη Α' και Β' μαζί..... ΕΥΡΩ 22,00
- Ετήσια συνδρομή Εξωτερικού για τα Τεύχη Α' και Β' μαζί..... ΕΥΡΩ 44,00
- β) Ετήσια συνδρομή για τα Τεύχη Α' και Β' μαζί σε έντυπη μορφή και σε οπτικό δίσκο (CD) ταυτόχρονα.
- Ετήσια συνδρομή Εσωτερικού..... ΕΥΡΩ 77,00
- Ετήσια συνδρομή Εξωτερικού..... ΕΥΡΩ 154,00
- γ) Ετήσια συνδρομή για την πρόσβαση και στα δύο Τεύχη του ΕΔΒΙ στις ιστοσελίδες του ΟΒΙ..... ΕΥΡΩ 0,00

Κάθε ενδιαφερόμενος μπορεί να προμηθεύεται το ΕΔΒΙ ή να ζητήσει να γίνει συνδρομητής από τον:

Οργανισμό Βιομηχανικής Ιδιοκτησίας (ΟΒΙ)
Γιάννη Σταυρουλάκη 5 (πρώην Παντανάσσης)
151 25 Παράδεισος Αμαρουσίου
τηλ.: 2106828231

SUBSCRIPTIONS FOR THE INDUSTRIAL PROPERTY BULLETIN

- a) On compact disc (CD): Volume A' and B', price per disc..... EURO 2,00
- Annual domestic subscription for both Volumes (A' and B')..... EURO 22,00
- Annual foreign subscription for both Volumes (A' and B')..... EURO 44,00
- b) Annual subscription for both Volumes (A' and B') in printed form
and on compact disc (CD) simultaneously.
- Annual domestic subscription..... EURO 77,00
- Annual foreign subscription..... EURO 154,00
- c) Annual subscription for access to both Volumes (A' and B')
displayed on the OBI's website pages..... EURO 0,00

For bulletin purchasing or subscription information, please contact:

5, Gianni Stavroulaki str. (former Pandanassis str.)
151 25 Paradissos Amarousiou
Athens - Greece
Tel.:+30(210)6828231