



ΟΡΓΑΝΙΣΜΟΣ
ΒΙΟΜΗΧΑΝΙΚΗΣ
ΙΔΙΟΚΤΗΣΙΑΣ

ΕΙΔΙΚΟ ΔΕΛΤΙΟ
ΒΙΟΜΗΧΑΝΙΚΗΣ
ΙΔΙΟΚΤΗΣΙΑΣ
(ΕΔΒΙ)

ΤΕΥΧΟΣ Β΄
ΣΧΕΔΙΑ ΚΑΙ ΥΠΟΔΕΙΓΜΑΤΑ

ΝΟΕΜΒΡΙΟΣ 2008



ΟΡΓΑΝΙΣΜΟΣ
ΒΙΟΜΗΧΑΝΙΚΗΣ
ΙΔΙΟΚΤΗΣΙΑΣ

Παντανάσσης 5
151 25 Παράδεισος Αμαρουσίου

ΤΕΛΕΦΑΞ: 210 6819231

ΤΗΛΕΦΩΝΑ:

ΓΕΝΙΚΕΣ ΠΛΗΡΟΦΟΡΙΕΣ: 210 6183500
ΚΑΤΑΘΕΣΕΙΣ: 210 6183593
ΤΕΛΗ: 210 6183594
ΕΞΕΤΑΣΤΕΣ: 210 6183595
ΛΟΓΙΣΤΗΡΙΟ: 210 6183596
ΝΟΜΙΚΑ ΘΕΜΑΤΑ: 210 6183597
ΤΕΧΝΙΚΗ ΠΛΗΡΟΦΟΡΗΣΗ: 210 6183598
ΔΗΜΟΣΙΕΣ ΣΧΕΣΕΙΣ: 210 6183599

Επιμέλεια - Έκδοση:
Τρόμ Νικόλαος
Οργανισμός Βιομηχανικής Ιδιοκτησίας (OBI)

© Οργανισμός Βιομηχανικής Ιδιοκτησίας (OBI)
18 Δεκεμβρίου 2008



ΟΡΓΑΝΙΣΜΟΣ
ΒΙΟΜΗΧΑΝΙΚΗΣ
ΙΔΙΟΚΤΗΣΙΑΣ

5 Pandanassis Str.
GR 151 25 Paradissos Amaroussiou Athens, Greece

TELEFAX: 210 6819231

TELEPHONS:

GENERAL INFORMATION: 003 210 6183500
RECEIVING OFFICE: 003 210 6183593
FEES: 003 210 6183594
EXAMINERS: 003 210 6183595
ACCOUNTS OFFICE: 003 210 6183596
LEGAL METTERS: 003 210 6183597
TECHNICAL INFORMATION: 003 210 6183598
PUBLIC RELATIONS: 003 210 6183599

Editor - Publisher:
Trom Nicholas
Industrial Property Organisation (OBI)

© Industrial Property Organisation (OBI)
December 18 2008

ΕΙΣΑΓΩΓΙΚΟ ΣΗΜΕΙΩΜΑ

Το Ειδικό Δελτίο Βιομηχανικής Ιδιοκτησίας τηρείται από τον Οργανισμό Βιομηχανικής Ιδιοκτησίας (Ο.Β.Ι.) κατ' εφαρμογή του άρθρου 4 του νόμου 1733/1987 (ΦΕΚ 171,Α') και αποτελείται δύο τεύχη:

Στο **ΤΕΥΧΟΣ Α'** δημοσιεύονται σε μηνιαία βάση τα εξής :

- Αιτήσεις και χορηγήσεις Διπλωμάτων Ευρεσιτεχνίας (Δ.Ε.)
- Αιτήσεις και χορηγήσεις Πιστοποιητικών Υποδείγματος Χρησιμότητας (Π.Υ.Χ.)
- Αιτήσεις και χορηγήσεις Συμπληρωματικών Πιστοποιητικών Προστασίας για Φυτοπροστατευτικά προϊόντα (Σ.Π.Π.Φ.Π.)
- Αιτήσεις και χορηγήσεις Συμπληρωματικών Πιστοποιητικών Προστασίας για Φάρμακα (Σ.Π.Π.Φ.)
- Αιτήσεις Μετάφρασης Αξιώσεων Ευρωπαϊκών Διπλωμάτων Ευρεσιτεχνίας
- Βεβαιώσεις Μεταφράσεων Ευρωπαϊκών Διπλωμάτων Ευρεσιτεχνίας
- Μεταβολές - Διορθώσεις αιτήσεων και χορηγήσεων τίτλων βιομηχανικής ιδιοκτησίας
- Εκπτώσεις - Ανακλήσεις Εκπτώσεων αιτήσεων και χορηγήσεων τίτλων βιομηχανικής ιδιοκτησίας

Στο **ΤΕΥΧΟΣ Β'** δημοσιεύονται σε μηνιαία βάση οι αιτήσεις και τα καταχωρημένα Σχέδια ή Υποδείγματα.

Τα παραπάνω τεύχη διατίθενται ξεχωριστά.

ΠΕΡΙΕΧΟΜΕΝΑ

	Σελ.
Ανάλυση κωδικών αρθμών.....	5
Συντμήσεις	5

ΜΕΡΟΣ Α΄

ΚΑΤΑΧΩΡΗΜΕΝΕΣ ΑΙΤΗΣΕΙΣ ΣΧΕΔΙΩΝ ΚΑΙ ΥΠΟΔΕΙΓΜΑΤΩΝ

1. Αιτήσεις Σχεδίων και Υποδειγμάτων	7
2. Ευρετήριο αιτήσεων σύμφωνα με την αλφαβητική σειρά των καταθετών	43

ΜΕΡΟΣ Β΄

ΧΟΡΗΓΗΣΕΙΣ ΠΙΣΤΟΠΟΙΗΤΙΚΩΝ ΚΑΤΑΧΩΡΗΣΗΣ ΣΧΕΔΙΩΝ ΚΑΙ ΥΠΟΔΕΙΓΜΑΤΩΝ

1. Πιστοποιητικά καταχώρησης σχεδίων ή υποδειγμάτων.....	44
2. Ευρετήριο πιστοποιητικών καταχώρησης σχεδίων ή υποδειγμάτων σύμφωνα με την αλφαβητική σειρά των καταθετών.....	50

ΜΕΡΟΣ Γ΄

ΑΝΑΝΕΩΣΕΙΣ.....52

ΜΕΡΟΣ Δ΄

ΜΕΤΑΒΟΛΕΣ.....53

ΜΕΡΟΣ Ε΄

ΛΗΞΗ ΠΡΟΣΤΑΣΙΑΣ.....54

ΜΕΡΟΣ ΣΤ΄

ΑΚΥΡΩΣΕΙΣ - ΔΙΟΡΘΩΣΕΙΣ55

– Ανακοινώσεις - Συνδρομές	56
----------------------------------	----

CONTENTS

	Page
INID Codes	5
Abbreviations	5

PART A΄

REGISTERED DESIGN APPLICATIONS

1. Design Applications	7
2. Design Application Index in alphabetical order of the applicant.	43

PART B΄

GRANTS OF DESIGN REGISTRATION CERTIFICATES

1. Design registration certificates.....	44
2. Index of design registration certificates in alphabetical order of the applicant.....	50

PART C΄

RENEWALS52

PART D΄

MODIFICATIONS53

PART E΄

EXPIRY OF PROTECTION54

PART F΄

ANNULMENTS - CORRECTIONS55

– Announcements - Subscriptions	56
---------------------------------------	----

ΚΩΔΙΚΟΙ ΑΡΙΘΜΟΙ

- (15) Ημερομηνία καταχώρησης
- (17) Ημερομηνία λήξης 1ης πενταετίας ή ανανέωσης προστασίας σε επόμενη πενταετία
- (21) Αριθμός Αίτησης Σχεδίου ή Υποδείγματος
- (28) Αριθμός Σχεδίων/Υποδειγμάτων
- (30) Συμβατικές Προτεραιότητες
- (45) Ημερομηνία λήξης αναβολής δημοσίευσης
- (51) Διεθνής Ταξινόμηση
- (54) Προσδιορισμός αντικειμένου
- (71) Καταθέτης
- (72) Δημιουργός
- (73) Δικαιούχος
- (74) Πληρεξούσιος
- (74) Αντίκλητος

INID CODES

- (15) Registration date
- (17) Date of expiration of the 1st five-year period, or renewal for further five-year periods
- (21) Design application number
- (28) Number of designs
- (30) Priority
- (45) Date of expiration of deferment
- (51) Class and subclass of the Locarno Classification
- (54) Designation of articles
- (71) Applicant
- (72) Creator
- (73) Owner
- (74) Attorney
- (74) Representative

ΣΥΝΤΜΗΣΕΙΣ

- OBI:** Οργανισμός Βιομηχανικής Ιδιοκτησίας
- EABI:** Ειδικό Δελτίο Βιομηχανικής Ιδιοκτησίας
- Δ.Σ.:** Διοικητικό Συμβούλιο
- ΣΧ. ή ΥΠ.:** Σχέδιο ή Υπόδειγμα
- ΚΑΤ/ΡΗΣΗ:** Καταχώρηση
- ΑΡ.ΑΙΤ.:** Αριθμός αίτησης
- ΑΝΤ/MENΟΥ:** Αντικείμενου

Μ Ε Ρ Ο Σ Α '
ΚΑΤΑΧΩΡΗΜΕΝΕΣ ΑΙΤΗΣΕΙΣ ΣΧΕΔΙΩΝ ΚΑΙ ΥΠΟΔΕΙΓΜΑΤΩΝ

ΑΙΤΗΣΕΙΣ ΣΧΕΔΙΩΝ ΚΑΙ ΥΠΟΔΕΙΓΜΑΤΩΝ

(21) **Αρ. Αίτησης Σχ. ή Υπ.: 20080600124**

(15) **Ημερ. Καταχώρησης:** 02/06/2008

(17) **Ημ. Λήξης 1ης πενταετίας :**2/6/2013

(71) **Καταθέτης(ες):** ΑΝΤ.ΓΕΡΟΥΜΑΤΟΣ & ΥΙΟΙ Ο.Ε.
48ο χλμ Αθηνών Λαμίας, Άγιος Νικόλαος, Θέση
Μπάθεζα, 19011 ΑΥΛΩΝΑ (ΑΤΤΙΚΗΣ),
ΕΛΛΑΔΑ

(30) **Συμβ. Προτεραιότητα(ες):**

(72) **Δημιουργός(οι):** ΓΕΡΟΥΜΑΤΟΣ ΑΝΤΩΝΗΣ

(74) **Πληρεξούσιος:**

(74) **Αντίκλητος:**

(28) **Αριθμός Σχεδίων/Υποδειγμάτων:** 2

(51) **Διεθνής Ταξινόμηση:** 99-00

(54) **Προσδιορισμός Αντικειμένου:** ΔΙΑΦΑΝΕΣ ΡΟΛΟ

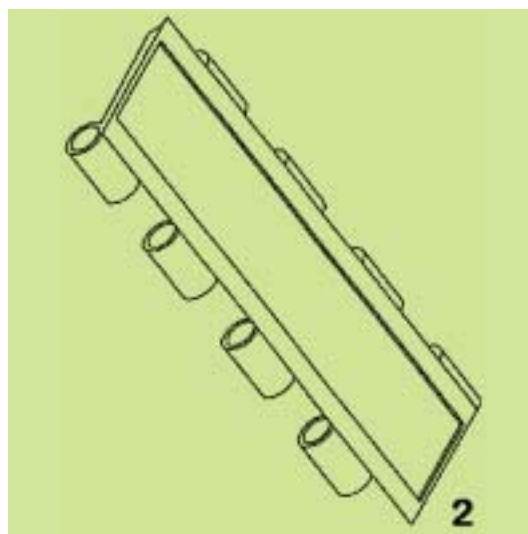
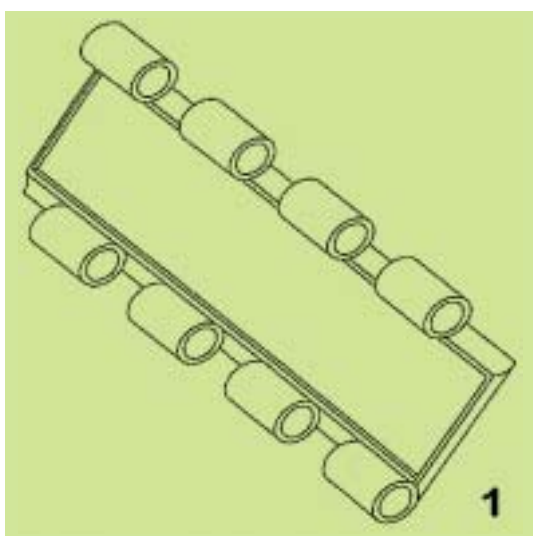

(21) **Αρ. Αίτησης Σχ. ή Υπ.: 20080600125**

(15) **Ημερ. Καταχώρησης:** 02/06/2008

(17) **Ημ. Λήξης 1ης πενταετίας :**2/6/2013

(71) **Καταθέτης(ες):** ΑΝΤ.ΓΕΡΟΥΜΑΤΟΣ & ΥΙΟΙ Ο.Ε.
48ο χλμ Αθηνών Λαμίας, Άγιος Νικόλαος, Θέση
Μπάθεζα, 19011 ΑΥΛΩΝΑ (ΑΤΤΙΚΗΣ),
ΕΛΛΑΔΑ

(30) **Συμβ. Προτεραιότητα(ες):**

(72) **Δημιουργός(οι):** ΓΕΡΟΥΜΑΤΟΣ ΑΝΤΩΝΗΣ

(74) **Πληρεξούσιος:**

(74) **Αντίκλητος:**

(28) **Αριθμός Σχεδίων/Υποδειγμάτων:** 1

(51) **Διεθνής Ταξινόμηση:** 25-01

(54) **Προσδιορισμός Αντικειμένου:** ΠΡΟΦΙΛ ΑΛΟΥΜΙΝΙΟΥ

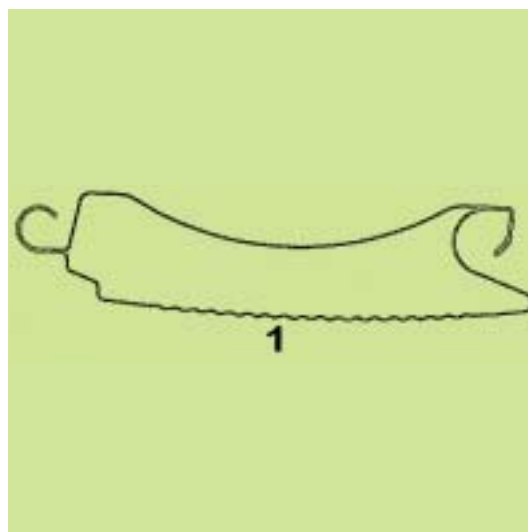

(21) *Αρ. Αίτησης Σχ. ή Υπ.*: 20080600126

(15) *Ημερ. Καταχώρησης*: 10/06/2008

(17) *Ημ. Λήξης 1ης πενταετίας*: 10/6/2013

(71) *Καταθέτης(ες)*: Α & Δ ΨΩΜΟΠΟΥΛΟΣ & ΣΙΑ Ε.Ε.
Ταύρου 20, 17778 ΤΑΥΡΟΣ (ΑΤΤΙΚΗΣ),
ΕΛΛΑΔΑ

(30) *Συμβ. Προτεραιότητα(ες)*:

(72) *Δημιουργός(οι)*: ΨΩΜΟΠΟΥΛΟΣ ΔΗΜΗΤΡΗΣ

(74) *Πληρεξούσιος*:

(74) *Αντικλητος*: ΨΩΜΟΠΟΥΛΟΣ ΑΝΤΩΝΗΣ
Προόδου 33, 16673 ΒΟΥΛΑ (ΑΤΤΙΚΗΣ)

(28) *Αριθμός Σχεδίων/Υποδειγμάτων*: 50

(51) *Διεθνής Ταξινόμηση*: 11-01, 11-02

(54) *Προσδιορισμός Αντικειμένου*: ΚΟΣΜΗΜΑΤΑ, ΦΩ ΜΠΙΖΟΥ ΚΑΙ
ΔΙΑΚΟΣΜΗΤΙΚΑ ΑΝΤΙΚΕΙΜΕΝΑ









17.1



19



17.2



20



18



21







34



37



35



38



36



39



40



43



41



44



42



45



46



49



47



50



48

(21) *Αρ. Αίτησης Σχ. ή Υπ.*: 20080600127

(15) *Ημερ. Καταχώρησης*: 12/06/2008

(17) *Ημ. Λήξης 1ης πενταετίας*: 12/6/2013

(71) *Καταθέτης(ες)*: ALUSET Π. ΚΑΡΑΜΠΑΣΤΕΛΑΣ ΑΒΕΕ
Λάκκα Καλογήρου, 19100 ΜΕΓΑΡΑ (ΑΤΤΙΚΗΣ),
ΕΛΛΑΔΑ

(30) *Συμβ. Προτεραιότητα(ες)*:

(72) *Δημιουργός(οι)*: ΤΖΑΝΟΣ ΔΗΜΗΤΡΙΟΣ

(74) *Πληρεξούσιος*:

(74) *Αντίκλητος*: ΤΖΑΝΟΣ ΔΗΜΗΤΡΙΟΣ
Κουρμούλη 53, 11145 ΑΘΗΝΑ (ΑΤΤΙΚΗΣ)

(28) *Αριθμός Σχεδίων/Υποδειγμάτων*: 4

(51) *Διεθνής Ταξινόμηση*: 25-01

(54) *Προσδιορισμός Αντικειμένου*: ΠΡΟΦΙΛ ΑΛΟΥΜΙΝΙΟΥ ΓΙΑ ΣΥΡΟ-
ΜΕΝΑ ΚΟΥΦΩΜΑΤΑ

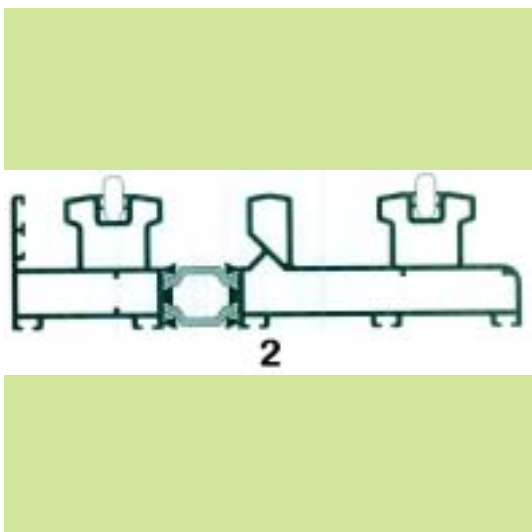
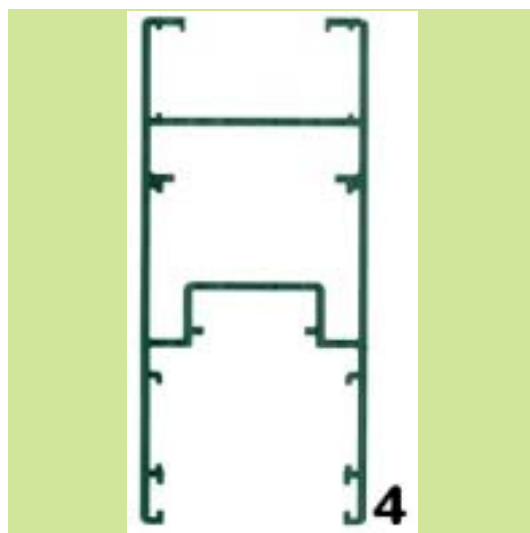
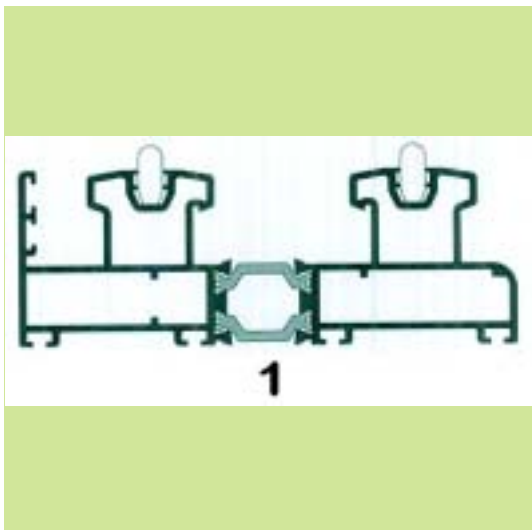
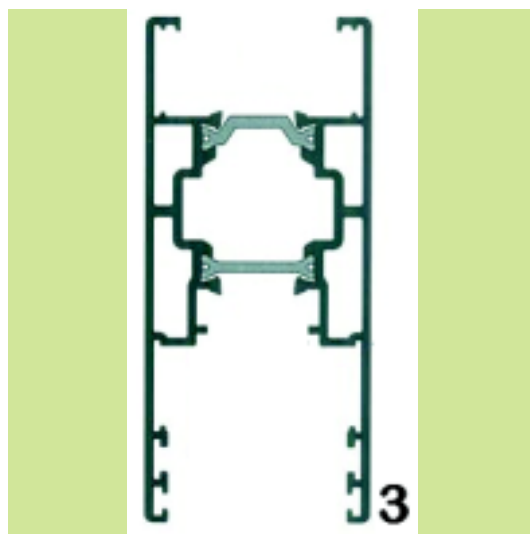

(21) Αρ. Αίτησης Σχ. ή Υπ.: 20080600128

(15) Ημερ.Καταχώρησης: 17/06/2008

(17) Ημ. Αήξης 1ης πενταετίας :17/6/2013

(71) Καταθέτης(ες): ΥΛΗ ΑΕΒΕ ΕΜΠΟΡΙΚΗ-ΒΙΟΤΕΧΝΙΚΗ
ΕΤΑΙΡΙΑ ΜΟΡΦΟΠΟΙΗΣΗΣ ΥΑΛΟΥ-
ΜΕΤΑΛΛΟΥ-ΔΙΑΚΟΣΜΗΤΙΚΩΝ ΕΙΔΩΝ &
ΑΡΧΙΤΕΚΤΟΝΙΚΩΝ ΕΦΑΡΜΟΓΩΝ
Νέας Κωνσταντινουπόλεως 19, (Τ.Θ.51549),
56429 Ν.ΕΥΚΑΡΠΙΑ (ΘΕΣΣΑΛΟΝΙΚΗΣ),
ΕΛΛΑΔΑ

(30) Συμβ. Προτεραιότητα(ες):

(72) Δημιουργός(οι): ΚΩΝΣΤΑΝΤΙΝΙΔΗΣ ΚΥΡΙΑΚΟΣ

(74) Πληρεξούσιος:

(74) Αντίκλητος:

(28) Αριθμός Σχεδίων/Υποδειγμάτων: 9

(51) Διεθνής Ταξινόμηση: 07-01

(54) Προσδιορισμός Αντικειμένου: ΧΡΗΣΤΙΚΑ ΣΚΕΥΗ ΣΕΡΒΙΡΙΣΜΑ-
ΤΟΣ

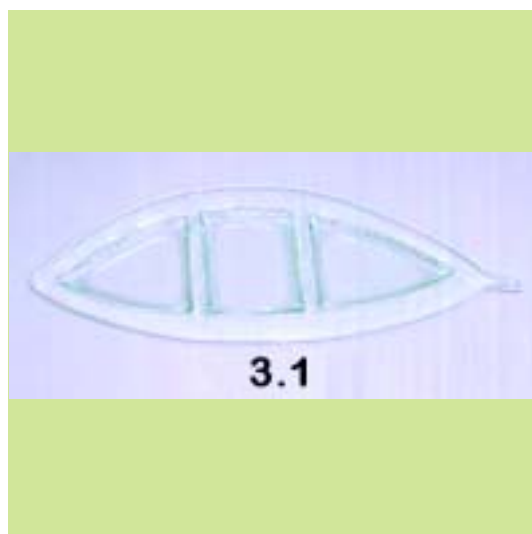
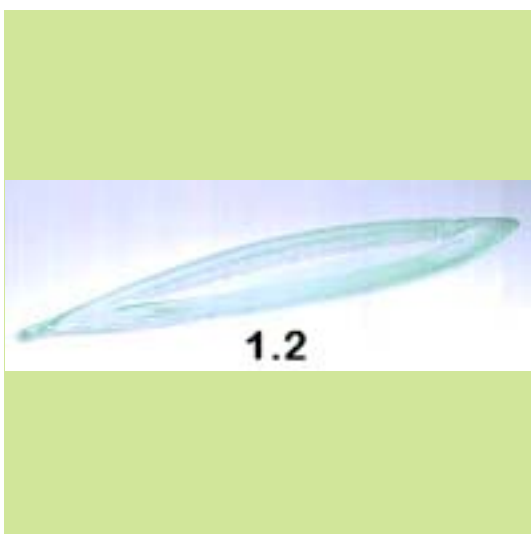
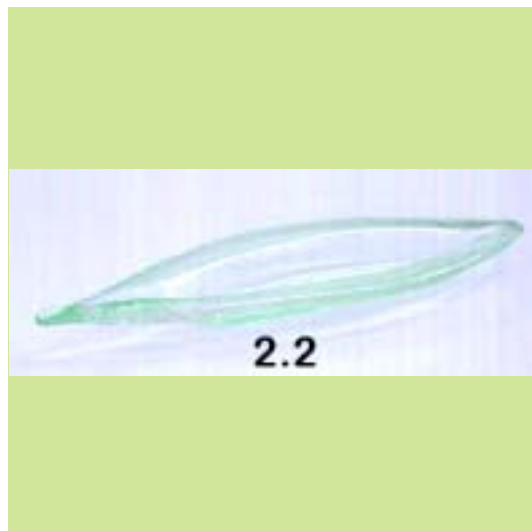

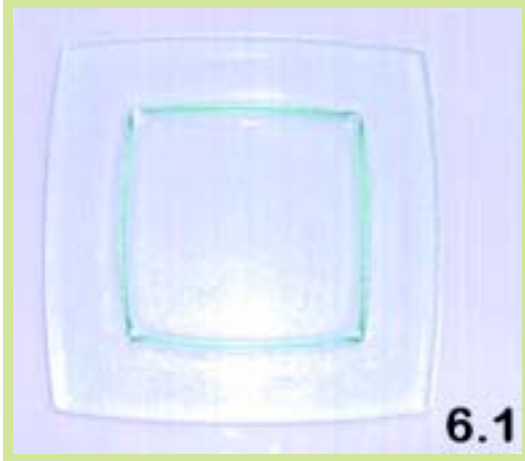
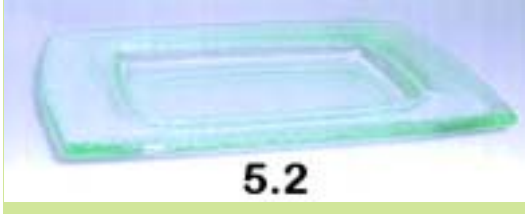
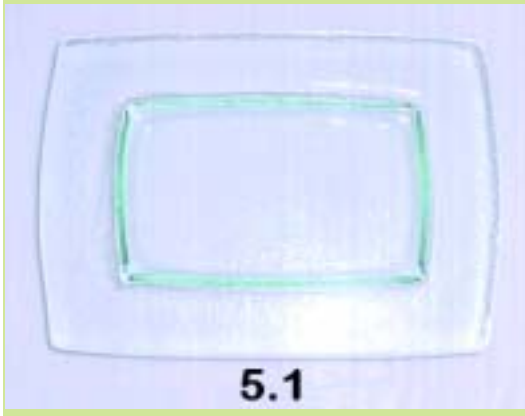
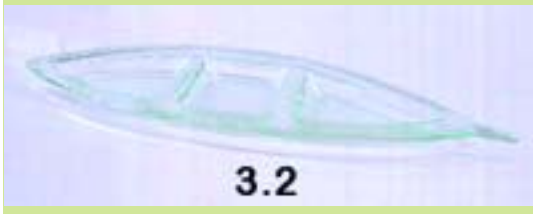

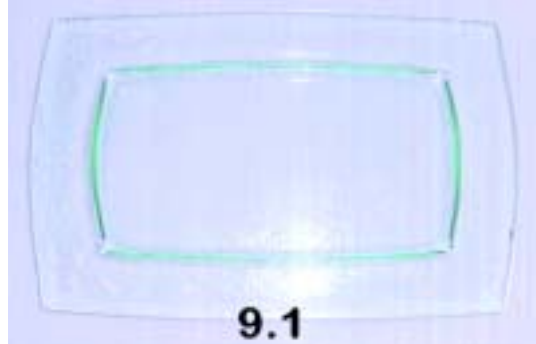
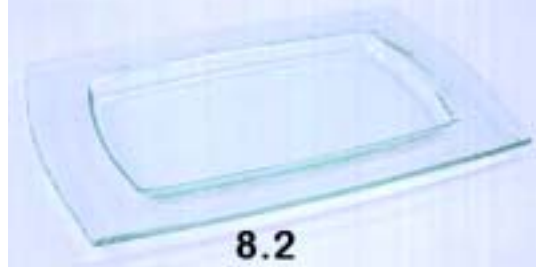
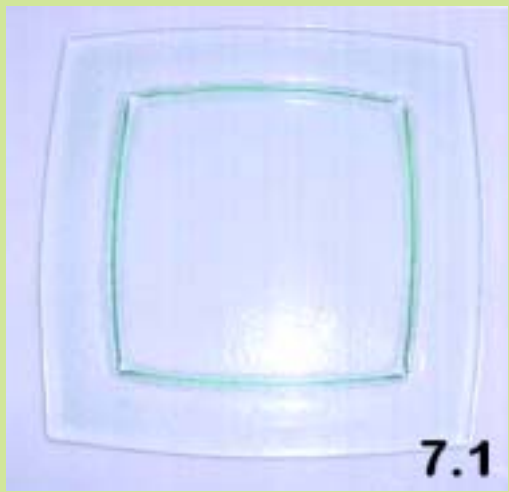
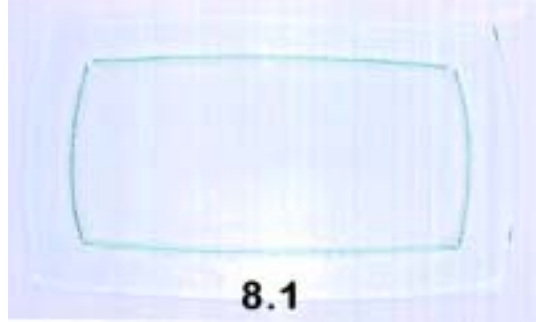
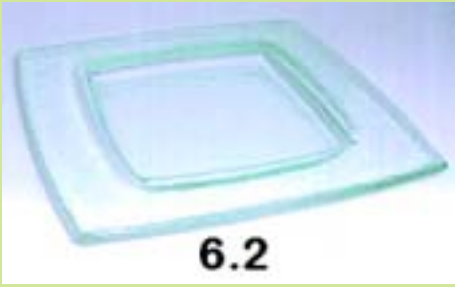

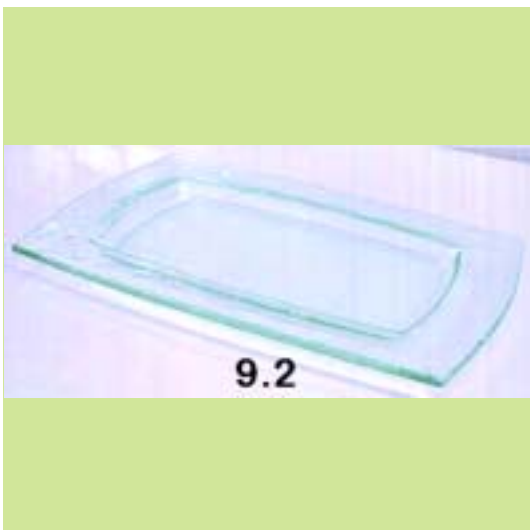

(21) *Αρ. Αίτησης Σχ. ή Υπ.*: 20080600129

(15) *Ημερ. Καταχώρησης*: 13/06/2008

(17) *Ημ. Αήξης 1ης πενταετίας*: 13/6/2013

(71) *Καταθέτης(ες)*: ΜΟΝΟΚΡΟΥΣΟΣ ΤΗΛΕΜΑΧΟΣ
Μακρυγαλός Περίας, 60066 ΜΕΘΩΝΗ
(ΠΕΡΙΑΣ), ΕΛΛΑΔΑ

(30) *Συμβ. Προτεραιότητα(ες)*:

(72) *Δημιουργός(οι)*: ΜΟΝΟΚΡΟΥΣΟΣ ΤΗΛΕΜΑΧΟΣ

(74) *Πληρεξούσιος*:

(74) *Αντίκλητος*:

(28) *Αριθμός Σχεδίων/Υποδειγμάτων*: 1

(51) *Διεθνής Ταξινόμηση*: 29-01

(54) *Προσδιορισμός Αντικειμένου*: ΠΥΡΟΜΑΧΙΚΑ ΠΥΡΟΣΒΕΣΗΣ

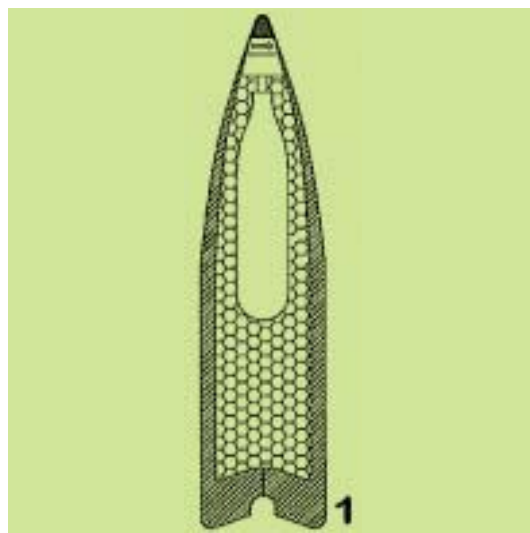

(21) *Αρ. Αίτησης Σχ. ή Υπ.*: 20080600130

(15) *Ημερ. Καταχώρησης*: 23/06/2008

(17) *Ημ. Αήξης 1ης πενταετίας*: 23/6/2013

(71) *Καταθέτης(ες)*: ΑΝΤΩΝΙΟΥ ΟΔΥΣΣΕΑΣ
Νοταρά 9, 10683 ΑΘΗΝΑ (ΑΤΤΙΚΗΣ), ΕΛΛΑΔΑ

(30) *Συμβ. Προτεραιότητα(ες)*:

(72) *Δημιουργός(οι)*: ΑΝΤΩΝΙΟΥ ΟΔΥΣΣΕΑΣ

(74) *Πληρεξούσιος*:

(74) *Αντίκλητος*: ΑΝΤΩΝΙΟΥ ΜΑΡΙΑ-ΕΛΕΝΗ
Δελφών 6, Αγία Παρασκευή, 15343 ΑΓΙΑ
ΠΑΡΑΣΚΕΥΗ (ΑΤΤΙΚΗΣ)

(28) *Αριθμός Σχεδίων/Υποδειγμάτων*: 5

(51) *Διεθνής Ταξινόμηση*: 09-05

(54) *Προσδιορισμός Αντικειμένου*: ΣΑΚΟΥΛΕΣ ΚΑΙ ΣΑΚΟΙ ΣΥΣΚΕΥΑΣΙΑΣ ΚΑΙ ΑΠΟΡΡΙΜΜΑΤΩΝ

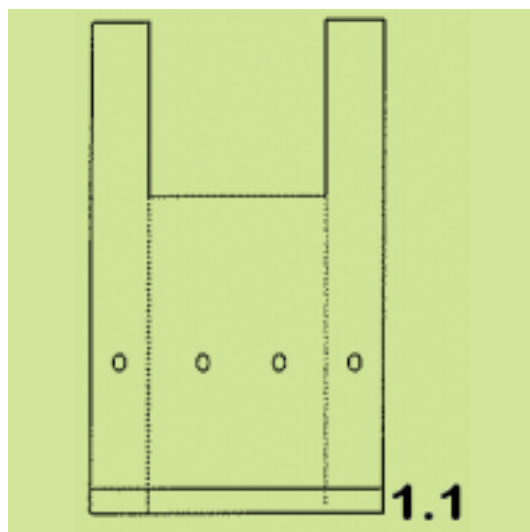

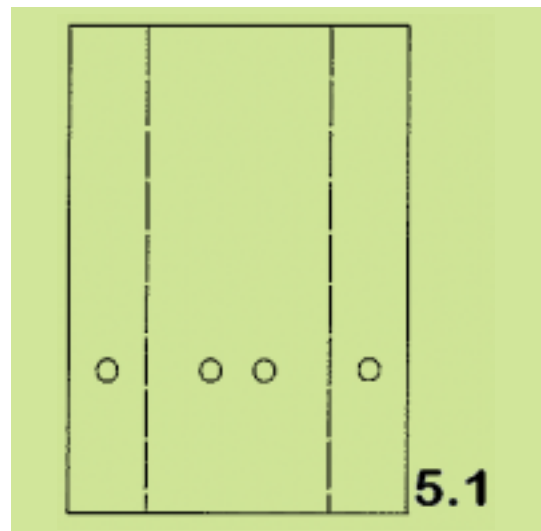
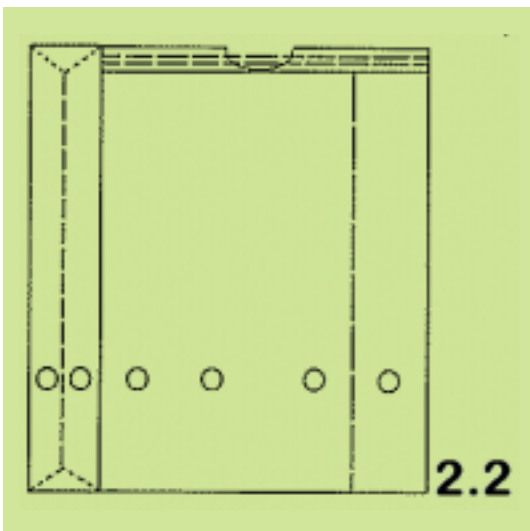
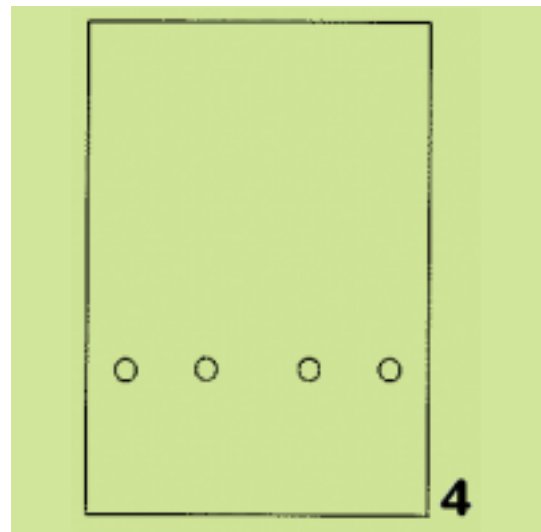
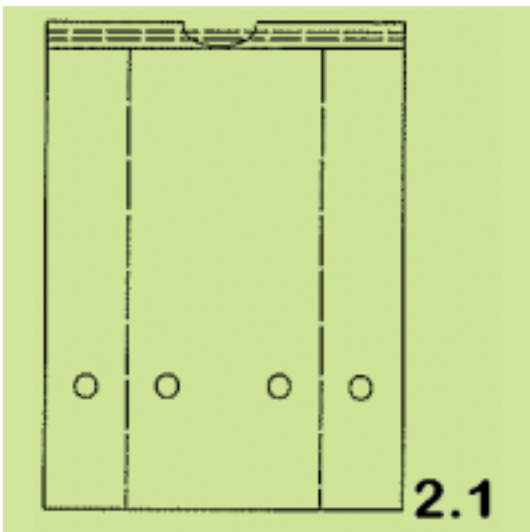
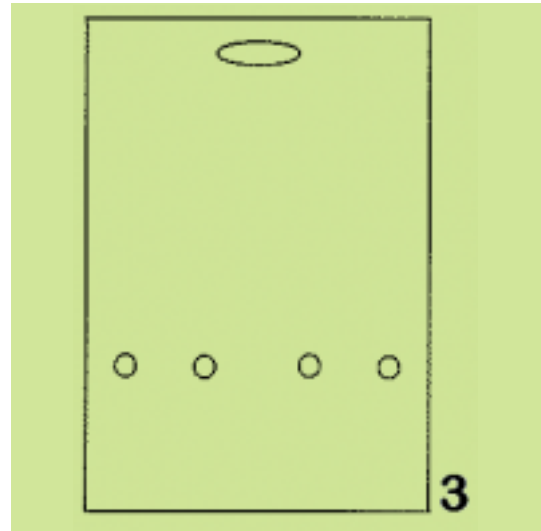
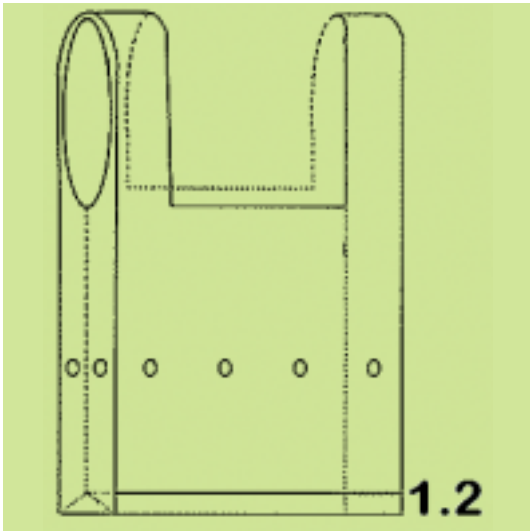

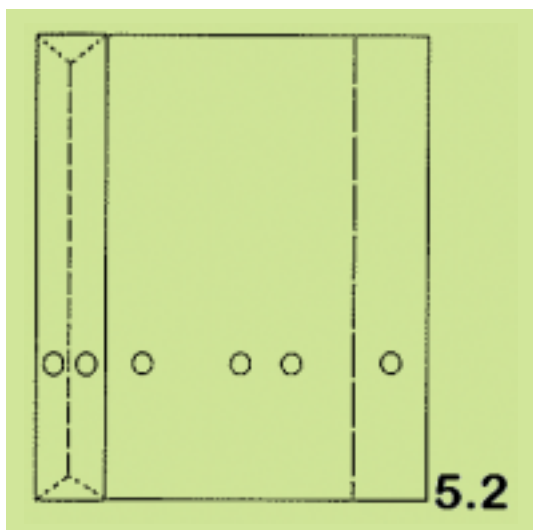

- (21) *Αρ. Αίτησης Σχ. ή Υπ.*: 20080600131
 (15) *Ημερ. Καταχώρησης*: 23/06/2008
 (17) *Ημ. Λήξης 1ης πενταετίας*: 23/6/2013
 (71) *Καταθέτης(ες)*: ΠΑΝΑΡΙΤΗ Κ.-ΜΑΝΙΑΤΑΚΟΥ ΑΔ Ο.Ε.
 Δ.Δ. Γλυκόβρυσης Δήμου Ελους Λακωνίας, 23055
 ΒΛΑΧΙΩΤΗΣ (ΛΑΚΩΝΙΑΣ), ΕΛΛΑΔΑ
 (30) *Συμβ. Προτεραιότητα(ες)*:
 (72) *Δημιουργός(οι)*: ΚΟΥΡΟΥΔΗΣ ΙΩΑΝΝΗΣ
 (74) *Πληρεξούσιος*:
 (74) *Αντίκλητος*:
 (28) *Αριθμός Σχεδίων/Υποδειγμάτων*: 2
 (51) *Διεθνής Ταξινόμηση*: 09-03
 (54) *Προσδιορισμός Αντικειμένου*: ΣΥΣΚΕΥΑΣΙΕΣ ΠΑΡΑΛΟΙΣΙΑΚΩΝ
 ΚΑΙ ΒΙΟΛΟΓΙΚΩΝ ΖΥΜΑΡΙΚΩΝ

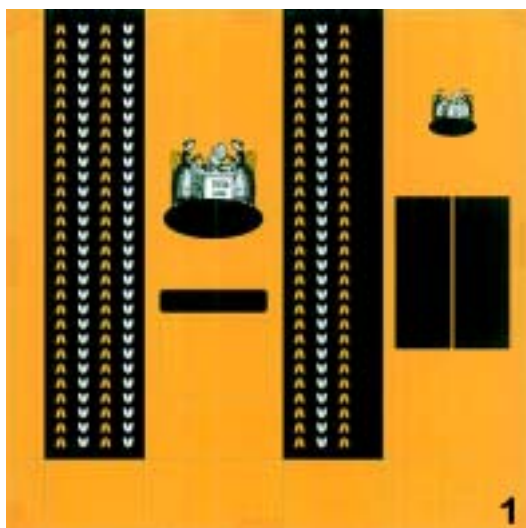
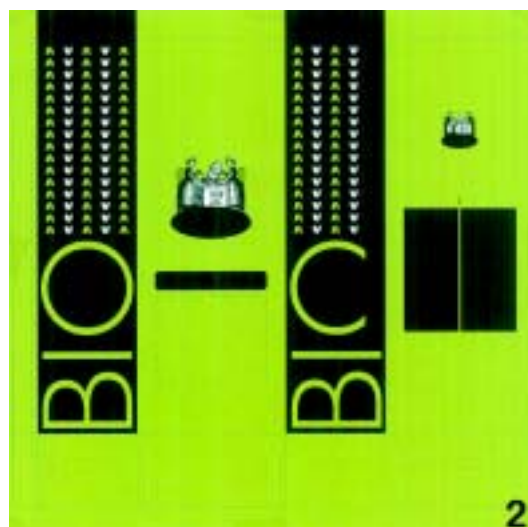

(21) *Αρ. Αίτησης Σχ. ή Υπ.*: 20080600132

(15) *Ημερ. Καταχώρησης*: 23/06/2008

(17) *Ημ. Λήξης 1ης πενταετίας*: 23/6/2013

(71) *Καταθέτης(ες)*: ΔΑΣΚΑΛΑΚΗΣ ΚΩΝΣΤΑΝΤΙΝΟΣ
Τύλισος, 71500 ΗΡΑΚΛΕΙΟ (ΗΡΑΚΛΕΙΟΥ),
ΕΛΛΑΔΑ

(30) *Συμβ. Προτεραιότητα(ες)*:

(72) *Δημιουργός(οι)*: ΔΑΣΚΑΛΑΚΗΣ ΚΩΝΣΤΑΝΤΙΝΟΣ

(74) *Πληρεξούσιος*:

(74) *Αντίκλητος*:

(28) *Αριθμός Σχεδίων/Υποδειγμάτων*: 1

(51) *Διεθνής Ταξινόμηση*: 06-07

(54) *Προσδιορισμός Αντικειμένου*: ΚΑΘΡΕΠΤΗΣ ΤΟΙΧΟΥ



(21) *Αρ. Αίτησης Σχ. ή Υπ.*: 20080600133

(15) *Ημερ. Καταχώρησης*: 23/06/2008

(17) *Ημ. Λήξης 1ης πενταετίας*: 23/6/2013

(71) *Καταθέτης(ες)*: ΔΑΣΚΑΛΑΚΗΣ ΚΩΝΣΤΑΝΤΙΝΟΣ
Τύλισος, 71500 ΗΡΑΚΛΕΙΟ (ΗΡΑΚΛΕΙΟΥ),
ΕΛΛΑΔΑ

(30) *Συμβ. Προτεραιότητα(ες)*:

(72) *Δημιουργός(οι)*: ΔΑΣΚΑΛΑΚΗΣ ΚΩΝΣΤΑΝΤΙΝΟΣ

(74) *Πληρεξούσιος*:

(74) *Αντίκλητος*:

(28) *Αριθμός Σχεδίων/Υποδειγμάτων*: 4

(51) *Διεθνής Ταξινόμηση*: 11-99

(54) *Προσδιορισμός Αντικειμένου*: ΔΙΑΚΟΣΜΗΤΙΚΑ
ΠΕΡΙΓΡΑΜΜΑΤΑ, ΑΠΟ ΣΙΔΗΡΟ
ΚΑΙ ΠΕΤΡΑ ΓΙΑ ΕΙΣΟΔΟΥΣ
ΤΟΙΧΟΥΣ ΚΑΙ ΟΡΟΦΕΣ

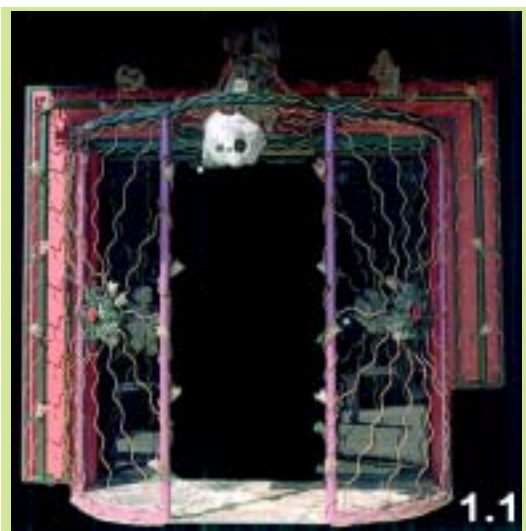
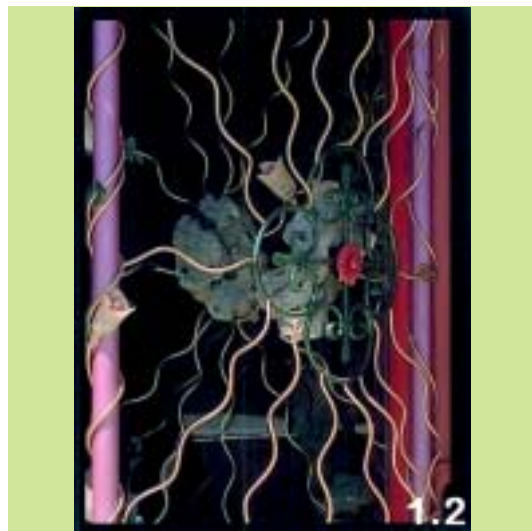



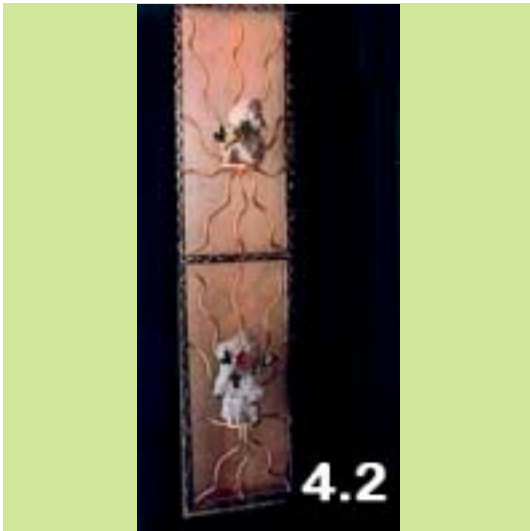

(21) *Αρ. Αίτησης Σχ. ή Υπ.*: 20080600134

(15) *Ημερ. Καταχώρησης*: 23/06/2008

(17) *Ημ. Λήξης 1ης πενταετίας*: 23/6/2013

(71) *Καταθέτης(ες)*: ΔΑΣΚΑΛΑΚΗΣ ΚΩΝΣΤΑΝΤΙΝΟΣ
Τύλισος, 71500 ΗΡΑΚΛΕΙΟ (ΗΡΑΚΛΕΙΟΥ),
ΕΛΛΑΔΑ

(30) *Συμβ. Προτεραιότητα(ες)*:

(72) *Δημιουργός(οι)*: ΔΑΣΚΑΛΑΚΗΣ ΚΩΝΣΤΑΝΤΙΝΟΣ

(74) *Πληρεξούσιος*:

(74) *Αντίκλητος*:

(28) *Αριθμός Σχεδίων/Υποδειγμάτων*: 2

(51) *Διεθνής Ταξινόμηση*: 11-99

(54) *Προσδιορισμός Αντικειμένου*: ΔΙΑΚΟΣΜΗΣΗ ΠΟΡΤΑΣ-ΠΑΡΑΘΥ-
ΡΟΥ ΜΕ ΠΕΤΡΑ ΚΑΙ ΣΙΔΗΡΟ

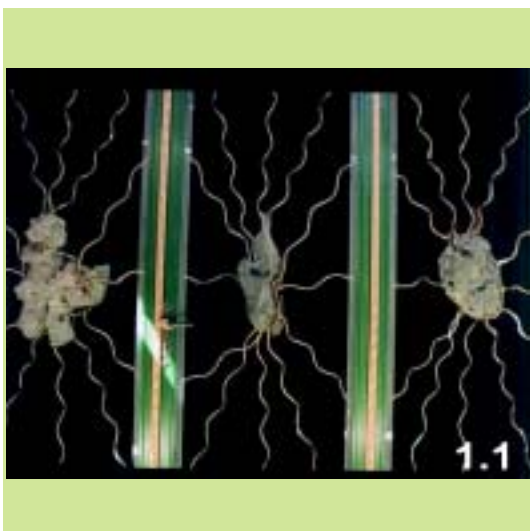
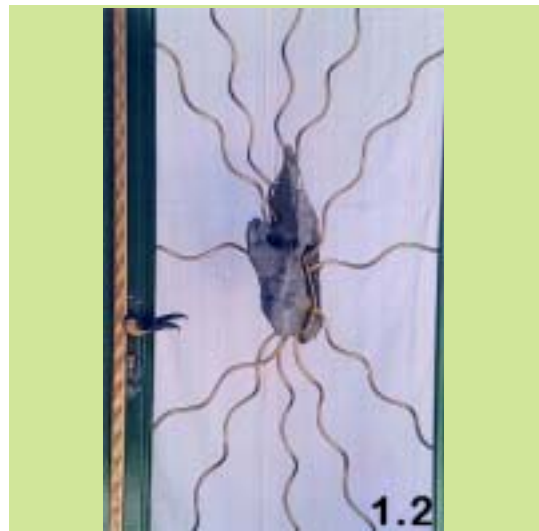



(21) *Αρ. Αίτησης Σχ. ή Υπ.:* 20080600136

(15) *Ημερ. Καταχώρησης:* 24/06/2008

(17) *Ημ. Αήξης 1ης πενταετίας :* 24/6/2013

(71) *Καταθέτης(ες):* ΟΔΥΣΣΕΑΣ ΧΑΤΖΗΒΑΣΙΛΕΙΟΥ ΚΑΙ ΣΙΑ Ε.Ε.
Ιωνίας 137, 18450 ΝΙΚΑΙΑ (ΑΤΤΙΚΗΣ),
ΕΛΛΑΔΑ

(30) *Συμβ. Προτεραιότητα(ες):*

(72) *Δημιουργός(οι):* ΧΑΤΖΗΒΑΣΙΛΕΙΟΥ ΟΔΥΣΣΕΑΣ

(74) *Πληρεξούσιος:* ΑΝΑΓΝΩΣΤΟΥ ΔΗΜΗΤΡΑ
Λυκαβητού 5, 10672 ΑΘΗΝΑ (ΑΤΤΙΚΗΣ)

(74) *Αντίκλητος:* ΑΝΑΓΝΩΣΤΟΥ ΔΗΜΗΤΡΑ
Λυκαβητού 5, 10672 ΑΘΗΝΑ (ΑΤΤΙΚΗΣ)

(28) *Αριθμός Σχεδίων/Υποδειγμάτων:* 1

(51) *Διεθνής Ταξινόμηση:* 27-03

(54) *Προσδιορισμός Αντικειμένου:* ΚΕΡΑΜΙΚΟ ΣΤΑΧΤΟΔΟΧΕΙΟ (ΤΑ-
ΣΑΚΙ)



(21) *Αρ. Αίτησης Σχ. ή Υπ.:* 20080600137

(15) *Ημερ. Καταχώρησης:* 24/06/2008

(17) *Ημ. Αήξης 1ης πενταετίας :* 24/6/2013

(71) *Καταθέτης(ες):* ΟΔΥΣΣΕΑΣ ΧΑΤΖΗΒΑΣΙΛΕΙΟΥ ΚΑΙ ΣΙΑ Ε.Ε.
Ιωνίας 137, 18450 ΝΙΚΑΙΑ (ΑΤΤΙΚΗΣ),
ΕΛΛΑΔΑ

(30) *Συμβ. Προτεραιότητα(ες):*

(72) *Δημιουργός(οι):* ΧΑΤΖΗΒΑΣΙΛΕΙΟΥ ΟΔΥΣΣΕΑΣ

(74) *Πληρεξούσιος:* ΑΝΑΓΝΩΣΤΟΥ ΔΗΜΗΤΡΑ
Λυκαβητού 5, 10672 ΑΘΗΝΑ (ΑΤΤΙΚΗΣ)

(74) *Αντίκλητος:* ΑΝΑΓΝΩΣΤΟΥ ΔΗΜΗΤΡΑ
Λυκαβητού 5, 10672 ΑΘΗΝΑ (ΑΤΤΙΚΗΣ)

(28) *Αριθμός Σχεδίων/Υποδειγμάτων:* 1

(51) *Διεθνής Ταξινόμηση:* 07-99

(54) *Προσδιορισμός Αντικειμένου:* ΚΕΡΑΜΙΚΟ
ΔΙΑΚΟΣΜΗΤΙΚΟ
ΧΡΗΣΗΣ ΕΙΛΟΣ
ΟΙΚΙΑΚΗΣ



(21) *Αρ. Αίτησης Σχ. ή Υπ.:* 20080600138

(15) *Ημερ. Καταχώρησης:* 24/06/2008

(17) *Ημ. Λήξης 1ης πενταετίας :* 24/6/2013

(71) *Καταθέτης(ες):* ΟΔΥΣΣΕΑΣ ΧΑΤΖΗΒΑΣΙΛΕΙΟΥ ΚΑΙ ΣΙΑ Ε.Ε.
Ιωνίας 137, 18450 ΝΙΚΑΙΑ (ΑΤΤΙΚΗΣ),
ΕΛΛΑΔΑ

(30) *Συμβ. Προτεραιότητα(ες):*

(72) *Δημιουργός(οι):* ΧΑΤΖΗΒΑΣΙΛΕΙΟΥ ΟΔΥΣΣΕΑΣ

(74) *Πληρεξούσιος:* ΑΝΑΓΝΩΣΤΟΥ ΔΗΜΗΤΡΑ
Λυκαβητού 5, 10672 ΑΘΗΝΑ (ΑΤΤΙΚΗΣ)

(74) *Αντίκλητος:* ΑΝΑΓΝΩΣΤΟΥ ΔΗΜΗΤΡΑ
Λυκαβητού 5, 10672 ΑΘΗΝΑ (ΑΤΤΙΚΗΣ)

(28) *Αριθμός Σχεδίων/Υποδειγμάτων:* 2

(51) *Διεθνής Ταξινόμηση:* 07-06

(54) *Προσδιορισμός Αντικειμένου:* ΚΕΡΑΜΙΚΑ ΕΙΔΗ ΟΙΚΙΑΚΗΣ ΧΡΗΣΗΣ



(21) *Αρ. Αίτησης Σχ. ή Υπ.:* 20080600139

(15) *Ημερ. Καταχώρησης:* 24/06/2008

(17) *Ημ. Λήξης 1ης πενταετίας :* 24/6/2013

(71) *Καταθέτης(ες):* ΟΔΥΣΣΕΑΣ ΧΑΤΖΗΒΑΣΙΛΕΙΟΥ ΚΑΙ ΣΙΑ Ε.Ε.
Ιωνίας 137, 18450 ΝΙΚΑΙΑ (ΑΤΤΙΚΗΣ),
ΕΛΛΑΔΑ

(30) *Συμβ. Προτεραιότητα(ες):*

(72) *Δημιουργός(οι):* ΧΑΤΖΗΒΑΣΙΛΕΙΟΥ ΟΔΥΣΣΕΑΣ

(74) *Πληρεξούσιος:* ΑΝΑΓΝΩΣΤΟΥ ΔΗΜΗΤΡΑ
Λυκαβητού 5, 10672 ΑΘΗΝΑ (ΑΤΤΙΚΗΣ)

(74) *Αντίκλητος:* ΑΝΑΓΝΩΣΤΟΥ ΔΗΜΗΤΡΑ
Λυκαβητού 5, 10672 ΑΘΗΝΑ (ΑΤΤΙΚΗΣ)

(28) *Αριθμός Σχεδίων/Υποδειγμάτων:* 4

(51) *Διεθνής Ταξινόμηση:* 09-01

(54) *Προσδιορισμός Αντικειμένου:* ΔΟΧΕΙΑ ΟΙΚΙΑΚΗΣ ΧΡΗΣΗΣ



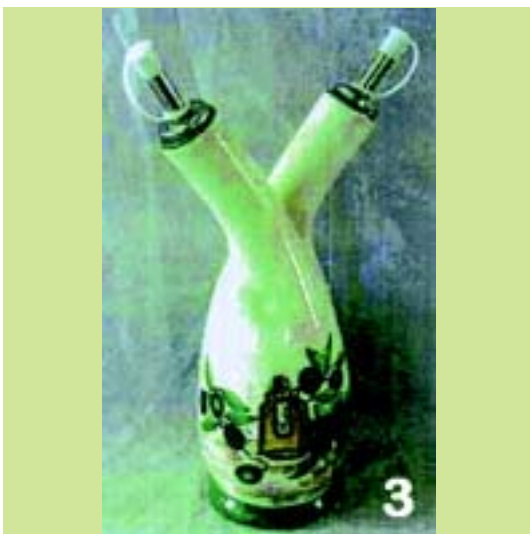

(21) *Αρ. Αίτησης Σχ. ή Υπ.:* 20080600140

(15) *Ημερ. Καταχώρησης:* 24/06/2008

(17) *Ημ. Λήξης 1ης πενταετίας:* 24/6/2013

(71) *Καταθέτης(ες):* ΟΔΥΣΣΕΑΣ ΧΑΤΖΗΒΑΣΙΛΕΙΟΥ ΚΑΙ ΣΙΑ Ε.Ε.
Ιωνίας 137, 18450 ΝΙΚΑΙΑ (ΑΤΤΙΚΗΣ),
ΕΛΛΑΔΑ

(30) *Συμβ. Προτεραιότητα(ες):*

(72) *Δημιουργός(οι):* ΧΑΤΖΗΒΑΣΙΛΕΙΟΥ ΟΔΥΣΣΕΑΣ

(74) *Πληρεξούσιος:* ΑΝΑΓΝΩΣΤΟΥ ΔΗΜΗΤΡΑ
Λυκαβητού 5, 10672 ΑΘΗΝΑ (ΑΤΤΙΚΗΣ)

(74) *Αντίκλητος:* ΑΝΑΓΝΩΣΤΟΥ ΔΗΜΗΤΡΑ
Λυκαβητού 5, 10672 ΑΘΗΝΑ (ΑΤΤΙΚΗΣ)

(28) *Αριθμός Σχεδίων/Υποδειγμάτων:* 9

(51) *Διεθνής Ταξινόμηση:* 07-01

(54) *Προσδιορισμός Αντικειμένου:* ΕΙΔΗ ΟΙΚΙΑΚΗΣ ΧΡΗΣΗΣ







(21) *Αρ. Αίτησης Σχ. ή Υπ.:* 20080600141

(15) *Ημερ. Καταχώρησης:* 24/06/2008

(17) *Ημ. Λήξης 1ης πενταετίας :* 24/6/2013

(71) *Καταθέτης(ες):* ΟΔΥΣΣΕΑΣ ΧΑΤΖΗΒΑΣΙΛΕΙΟΥ ΚΑΙ ΣΙΑ Ε.Ε.
Ιωνίας 137, 18450 ΝΙΚΑΙΑ (ΑΤΤΙΚΗΣ),
ΕΛΛΑΔΑ

(30) *Συμβ. Προτεραιότητα(ες):*

(72) *Δημιουργός(οι):* ΧΑΤΖΗΒΑΣΙΛΕΙΟΥ ΟΔΥΣΣΕΑΣ

(74) *Πληρεξούσιος:* ΑΝΑΓΝΩΣΤΟΥ ΔΗΜΗΤΡΑ
Λυκαβητού 5, 10672 ΑΘΗΝΑ (ΑΤΤΙΚΗΣ)

(74) *Αντίκλητος:* ΑΝΑΓΝΩΣΤΟΥ ΔΗΜΗΤΡΑ
Λυκαβητού 5, 10672 ΑΘΗΝΑ (ΑΤΤΙΚΗΣ)

(28) *Αριθμός Σχεδίων/Υποδειγμάτων:* 1

(51) *Διεθνής Ταξινόμηση:* 07-01

(54) *Προσδιορισμός Αντικειμένου:* ΕΙΔΗ ΟΙΚΙΑΚΗΣ ΧΡΗΣΗΣ



(21) *Αρ. Αίτησης Σχ. ή Υπ.*: 20080600142

(15) *Ημερ. Καταχώρησης*: 23/06/2008

(17) *Ημ. Λήξης 1ης πενταετίας*: 23/6/2013

(71) *Καταθέτης(ες)*: ΚΛΕΜΑΝ-ΕΛΛΑΣ ΑΒΕΕ
ΒΙ.ΠΕ. Κιλκίς, 61100 ΚΙΛΚΙΣ (ΚΙΛΚΙΣ),
ΕΛΛΑΔΑ

(30) *Συμβ. Προτεραιότητα(ες)*:

(72) *Δημιουργός(οι)*: ΖΑΠΑΤΙΝΑΣ ΑΝΔΡΕΑΣ

(74) *Πληρεξούσιος*:

(74) *Αντίκλητος*:

(28) *Αριθμός Σχεδίων/Υποδειγμάτων*: 28

(51) *Διεθνής Ταξινόμηση*: 12-05

(54) *Προσδιορισμός Αντικειμένου*: **ΕΣΩΤΕΡΙΚΑ ΣΧΕΔΙΑ ΘΑΛΑΜΟΥ
ΓΙΑ ΑΝΕΛΚΥΣΤΗΡΕΣ**



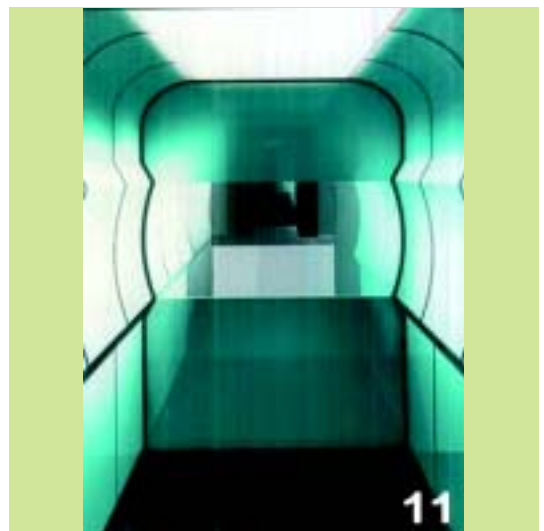
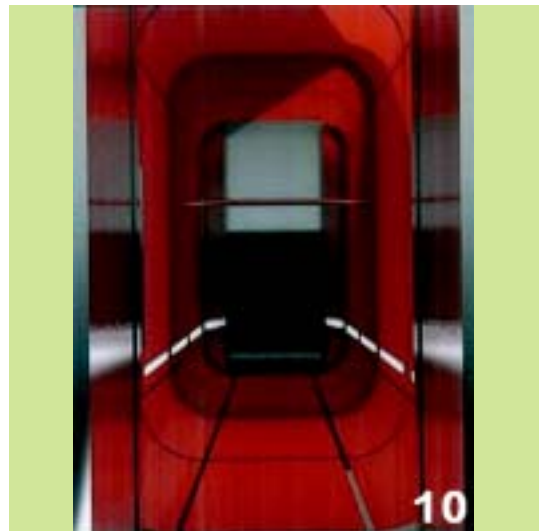



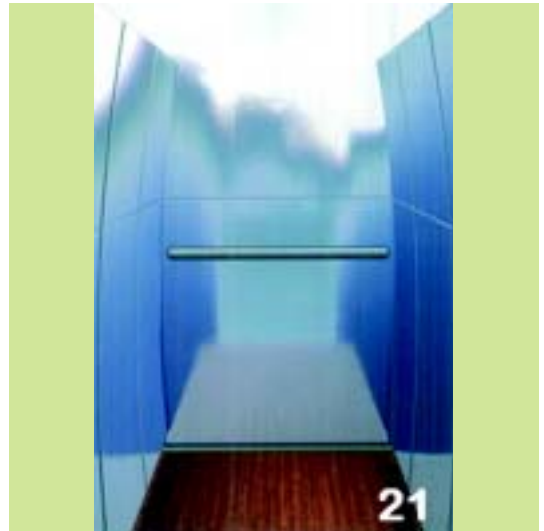

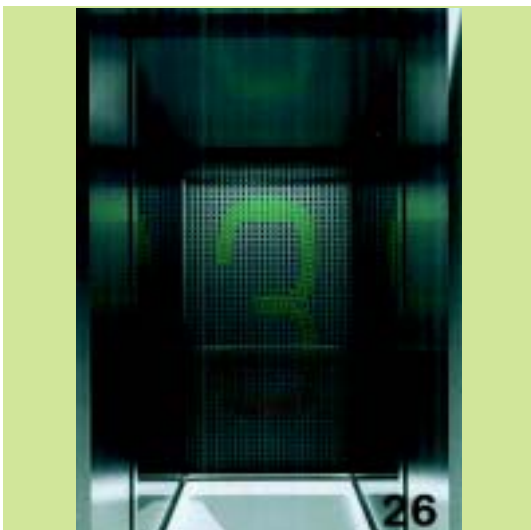
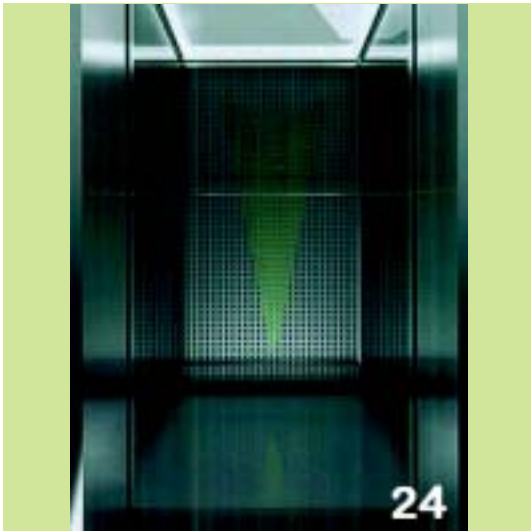

(21) Αρ. Αίτησης Σχ. ή Υπ.: 20080600143

(15) Ημερ.Καταχώρησης: 25/06/2008

(17) Ημ. Λήξης 1ης πενταετίας :25/6/2013

(71) Καταθέτης(ες): ΜΑΝΤΙΚΑΣ ΔΗΜΗΤΡΙΟΣ
Αγ. Ευθυμίου 12, 84600 ΜΥΚΟΝΟΣ
(ΚΥΚΛΑΔΩΝ), ΕΛΛΑΔΑ

(30) Συμβ. Προτεραιότητα(ες):

(72) Δημιουργός(οι): ΜΑΝΤΙΚΑΣ ΔΗΜΗΤΡΙΟΣ

(74) Πληρεξούσιος: ΚΡΙΣΠΗ ΘΕΟΔΩΡΑ
Λυκαβηττού 19, 10672 ΑΘΗΝΑ (ΑΤΤΙΚΗΣ)

(74) Αντίκλητος: ΚΡΙΣΠΗ ΘΕΟΔΩΡΑ
Λυκαβηττού 19, 10672 ΑΘΗΝΑ (ΑΤΤΙΚΗΣ)

(28) Αριθμός Σχεδίων/Υποδειγμάτων: 12

(51) Διεθνής Ταξινόμηση: 11-02

(54) Προσδιορισμός Αντικειμένου: ΓΛΥΠΤΟ ΔΙΑΚΟΣΜΗΤΙΚΟ ΑΝΤΙ-
ΚΕΙΜΕΝΟ

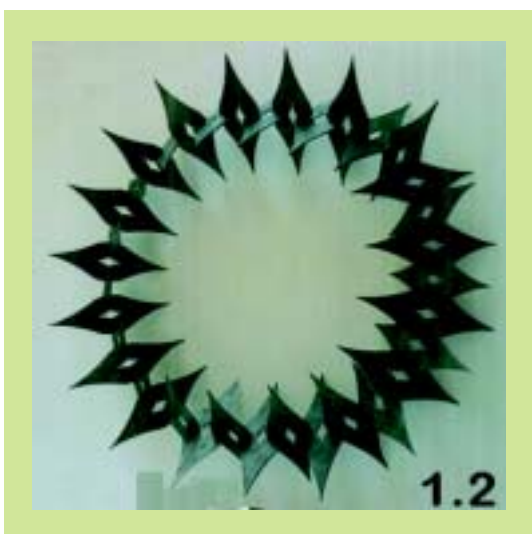
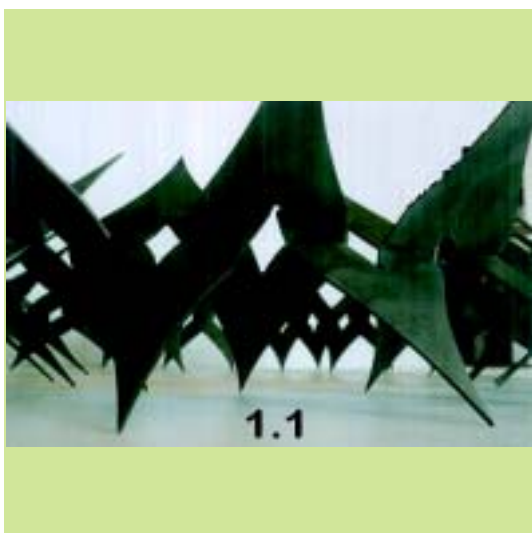



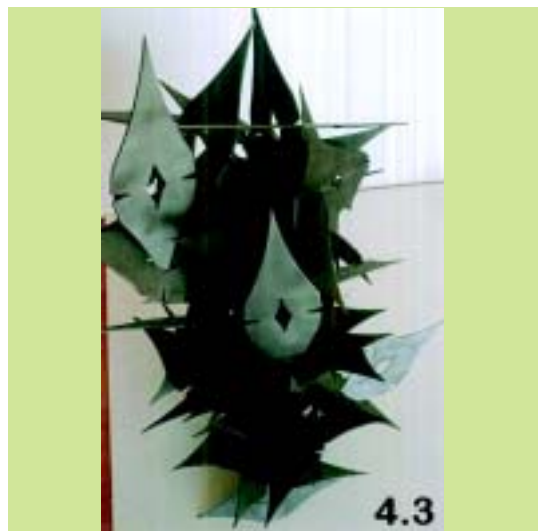
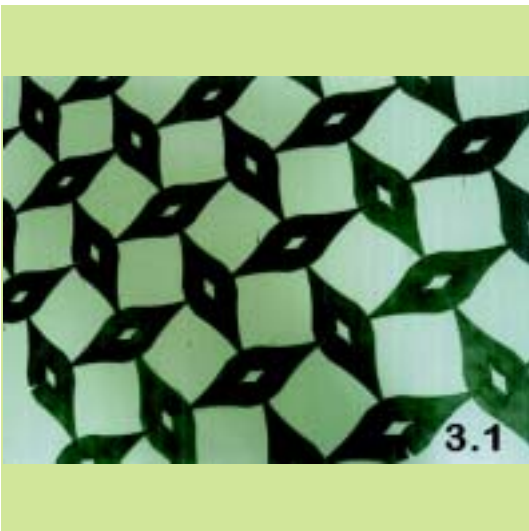

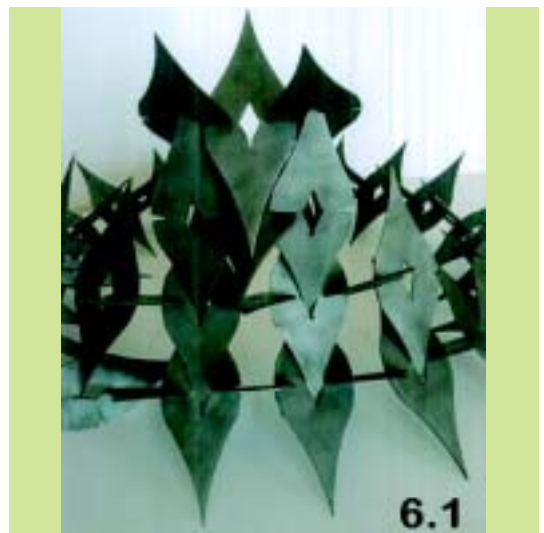
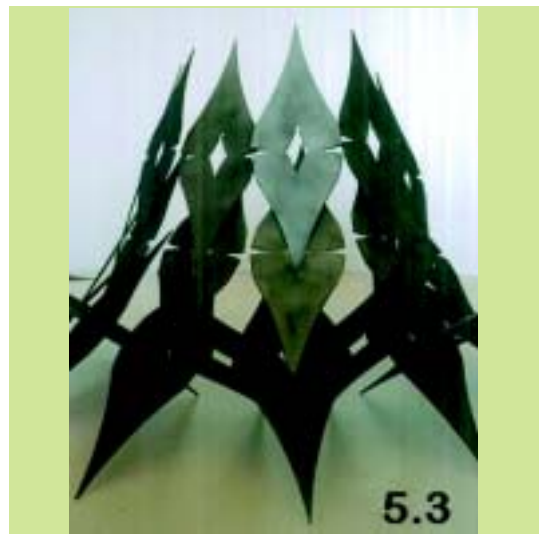
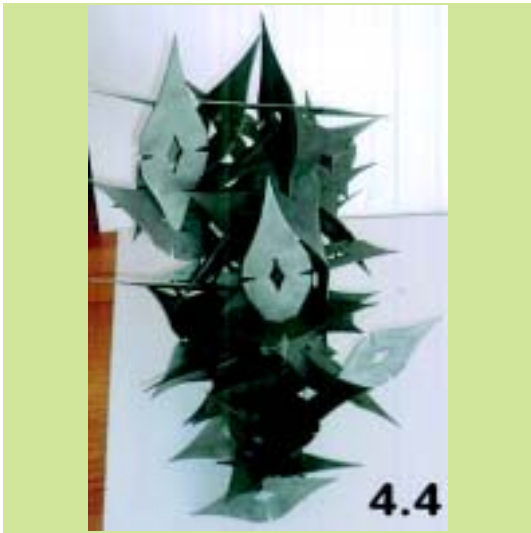

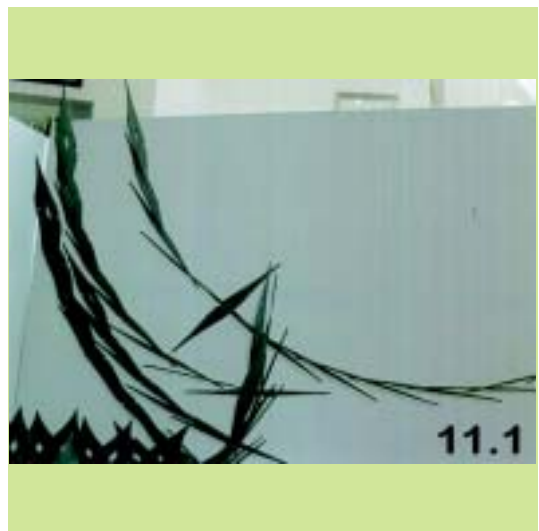
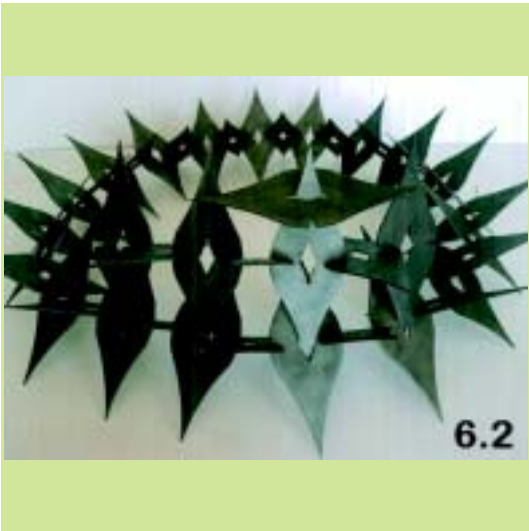

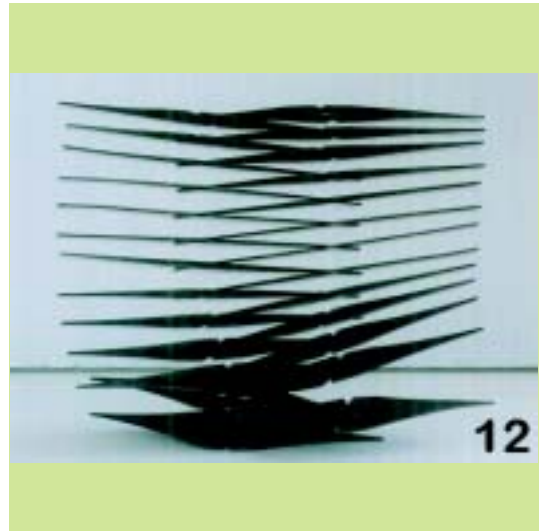

**ΕΥΡΕΤΗΡΙΟ ΑΙΤΗΣΕΩΝ ΣΧΕΔΙΩΝ Ή ΥΠΟΔΕΙΓΜΑΤΩΝ ΣΥΜΦΩΝΑ ΜΕ ΤΗΝ ΑΛΦΑΒΗΤΙΚΗ
ΣΕΙΡΑ ΤΩΝ ΚΑΤΑΘΕΤΩΝ**

ΚΑΤΑΘΕΤΗΣ (71)	ΠΡΟΣΔΙΟΡΙΣΜΟΣ ΑΝΤ/ΜΕΝΟΥ ΣΧ. Ή ΥΠ. (54)	ΚΑΤ/ΡΗΣΗ (15)	ΑΡ. ΑΙΤ. (21)
<i>ALUSET Π. ΚΑΡΑΜΠΑΣΤΕΛΑΣ ΑΒΕΕ</i>	ΠΡΟΦΙΛ ΑΛΟΥΜΙΝΙΟΥ ΓΙΑ ΣΥΡΟΜΕΝΑ ΚΟΥΦΩΜΑΤΑ	12/06/2008	20080600127
<i>A & Δ ΨΩΜΟΠΟΥΛΟΣ & ΣΙΑ Ε.Ε.</i>	ΚΟΣΜΗΜΑΤΑ, ΦΩ ΜΠΙΖΟΥ ΚΑΙ ΔΙΑΚΟΣΜΗΤΙΚΑ ΑΝΤΙΚΕΙΜΕΝΑ	10/06/2008	20080600126
<i>ΑΝΤ.ΓΕΡΟΥΜΑΤΟΣ & ΥΙΟΙ Ο.Ε.</i>	ΔΙΑΦΑΝΕΣ ΡΟΛΟ	02/06/2008	20080600124
<i>ΑΝΤ.ΓΕΡΟΥΜΑΤΟΣ & ΥΙΟΙ Ο.Ε.</i>	ΠΡΟΦΙΛ ΑΛΟΥΜΙΝΙΟΥ	02/06/2008	20080600125
<i>ΑΝΤΩΝΙΟΥ ΟΔΥΣΣΕΑΣ</i>	ΣΑΚΟΥΛΕΣ ΚΑΙ ΣΑΚΟΙ ΣΥΣΚΕΥΑΣΙΑΣ ΚΑΙ ΑΠΟΡΡΙΜΜΑΤΩΝ	23/06/2008	20080600130
<i>ΔΑΣΚΑΛΑΚΗΣ ΚΩΝΣΤΑΝΤΙΝΟΣ</i>	ΚΑΘΡΕΠΤΗΣ ΤΟΙΧΟΥ	23/06/2008	20080600132
<i>ΔΑΣΚΑΛΑΚΗΣ ΚΩΝΣΤΑΝΤΙΝΟΣ</i>	ΔΙΑΚΟΣΜΗΤΙΚΑ ΠΕΡΙΓΡΑΜΜΑΤΑ, ΑΠΟ ΣΙΔΗΡΟ ΚΑΙ ΠΕΤΡΑ ΓΙΑ ΕΙΣΟΔΟΥΣ ΤΟΙΧΟΥΣ ΚΑΙ ΟΡΟΦΕΣ	23/06/2008	20080600133
<i>ΔΑΣΚΑΛΑΚΗΣ ΚΩΝΣΤΑΝΤΙΝΟΣ</i>	ΔΙΑΚΟΣΜΗΣΗ ΠΟΡΤΑΣ-ΠΑΡΑΘΥΡΟΥ ΜΕ ΠΕΤΡΑ ΚΑΙ ΣΙΔΗΡΟ	23/06/2008	20080600134
<i>ΚΛΕΜΑΝ-ΕΛΛΑΣ ΑΒΕΕ</i>	ΕΣΩΤΕΡΙΚΑ ΣΧΕΔΙΑ ΘΑΛΑΜΟΥ ΓΙΑ ΑΝΕΛΚΥΣΤΗΡΕΣ	23/06/2008	20080600142
<i>ΜΑΝΤΙΚΑΣ ΔΗΜΗΤΡΙΟΣ</i>	ΓΛΥΠΤΟ ΔΙΑΚΟΣΜΗΤΙΚΟ ΑΝΤΙΚΕΙΜΕΝΟ	25/06/2008	20080600143
<i>ΜΟΝΟΚΡΟΥΣΟΣ ΤΗΛΕΜΑΧΟΣ</i>	ΠΥΡΟΜΑΧΙΚΑ ΠΥΡΟΣΒΕΣΗΣ	13/06/2008	20080600129
<i>ΟΔΥΣΣΕΑΣ ΧΑΤΖΗΒΑΣΙΛΕΙΟΥ ΚΑΙ ΣΙΑ Ε.Ε.</i>	ΚΕΡΑΜΙΚΟ ΣΤΑΧΤΟΔΟΧΕΙΟ (ΤΑΣΑΚΙ)	24/06/2008	20080600136
<i>ΟΔΥΣΣΕΑΣ ΧΑΤΖΗΒΑΣΙΛΕΙΟΥ ΚΑΙ ΣΙΑ Ε.Ε.</i>	ΚΕΡΑΜΙΚΟ ΕΙΔΟΣ ΔΙΑΚΟΣΜΗΤΙΚΟ ΟΙΚΙΑΚΗΣ ΧΡΗΣΗΣ	24/06/2008	20080600137
<i>ΟΔΥΣΣΕΑΣ ΧΑΤΖΗΒΑΣΙΛΕΙΟΥ ΚΑΙ ΣΙΑ Ε.Ε.</i>	ΚΕΡΑΜΙΚΑ ΕΙΔΗ ΟΙΚΙΑΚΗΣ ΧΡΗΣΗΣ	24/06/2008	20080600138
<i>ΟΔΥΣΣΕΑΣ ΧΑΤΖΗΒΑΣΙΛΕΙΟΥ ΚΑΙ ΣΙΑ Ε.Ε.</i>	ΔΟΧΕΙΑ ΟΙΚΙΑΚΗΣ ΧΡΗΣΗΣ	24/06/2008	20080600139
<i>ΟΔΥΣΣΕΑΣ ΧΑΤΖΗΒΑΣΙΛΕΙΟΥ ΚΑΙ ΣΙΑ Ε.Ε.</i>	ΕΙΔΗ ΟΙΚΙΑΚΗΣ ΧΡΗΣΗΣ	24/06/2008	20080600140
<i>ΟΔΥΣΣΕΑΣ ΧΑΤΖΗΒΑΣΙΛΕΙΟΥ ΚΑΙ ΣΙΑ Ε.Ε.</i>	ΕΙΔΗ ΟΙΚΙΑΚΗΣ ΧΡΗΣΗΣ	24/06/2008	20080600141
<i>ΠΑΝΑΡΙΤΗ Κ.-ΜΑΝΙΑΤΑΚΟΥ ΑΔ Ο.Ε.</i>	ΣΥΣΚΕΥΑΣΙΕΣ ΠΑΡΑΔΟΣΙΑΚΩΝ ΚΑΙ ΒΙΟΛΟΓΙΚΩΝ ΖΥΜΑΡΙΚΩΝ	23/06/2008	20080600131
<i>ΥΛΗ ΑΕΒΕ ΕΜΠΟΡΙΚΗ-ΒΙΟΤΕΧΝΙΚΗ ΕΤΑΙΡΙΑ ΜΟΡΦΟΠΟΙΗΣΗΣ ΥΑΛΟΥ- ΜΕΤΑΛΛΟΥ-ΔΙΑΚΟΣΜΗΤΙΚΩΝ ΕΙΔΩΝ & ΑΡΧΙΤΕΚΤΟΝΙΚΩΝ ΕΦΑΡΜΟΓΩΝ</i>	ΧΡΗΣΤΙΚΑ ΣΚΕΥΗ ΣΕΡΒΙΡΙΣΜΑΤΟΣ	17/06/2008	20080600128

Μ Ε Ρ Ο Σ Β '
ΚΑΤΑΧΩΡΗΜΕΝΑ ΠΙΣΤΟΠΟΙΗΤΙΚΑ ΣΧΕΔΙΩΝ ΚΑΙ ΥΠΟΔΕΙΓΜΑΤΩΝ

ΧΟΡΗΓΗΣΕΙΣ ΠΙΣΤΟΠΟΙΗΤΙΚΩΝ ΚΑΤΑΧΩΡΗΣΗΣ ΣΧΕΔΙΩΝ ΚΑΙ ΥΠΟΔΕΙΓΜΑΤΩΝ

(11) Αρ. Πιστοπ. Καταχώρησης Σχ. ή Υπ.:6002668

- (21) Αριθμός Αίτησης Σχ. ή Υπ.: 20080600094
(15) Ημερομηνία Καταχώρησης: 05/05/2008
(47) Ημερομηνία Χορήγησης: 27/11/2008
(73) Δικαιούχος (οι): ΡΟΠΤΡΟ ΑΝΩΝΥΜΗ ΕΤΑΙΡΕΙΑ ΕΜΠΟΡΙΑΣ ΕΙΣΑΓΩΓΩΝ - ΕΞΑΓΩΓΩΝ ΕΤΟΙΜΩΝ ΕΝΔΥΜΑΤΩΝ ΚΑΙ ΑΞΕΣΟΥΑΡ
Καραολή και Δημητρίου 51, 16231 ΒΥΡΩΝΑΣ (ΑΤΤΙΚΗΣ),
ΕΛΛΑΔΑ
(54) Προσδιορισμός Αντικειμένου: ΜΠΛΟΥΖΕΣ

Περισσότερα στοιχεία στην πρώτη δημοσίευση: ΕΔΒΙ (Τεύχος Β') Οκτώβριος /2008

(11) Αρ. Πιστοπ. Καταχώρησης Σχ. ή Υπ.:6002669

- (21) Αριθμός Αίτησης Σχ. ή Υπ.: 20080600095
(15) Ημερομηνία Καταχώρησης: 06/05/2008
(47) Ημερομηνία Χορήγησης: 27/11/2008
(73) Δικαιούχος (οι): ΜΕΤΑΛΛΟΥΜΙΝ Α.Ε.Β.Ε. ΕΠΕΞΕΡΓΑΣΙΑΣ ΜΕΤΑΛΛ-ΛΩΝ
Αγ. Φανουρίου 20, 13671 ΑΧΑΡΝΕΣ (ΑΤΤΙΚΗΣ), ΕΛΛΑΔΑ
(54) Προσδιορισμός Αντικειμένου: ΠΡΟΦΙΛ (ΒΕΡΓΕΣ) ΑΛΟΥΜΙΝΙΟΥ ΓΙΑ ΚΑΤΑΣΚΕΥΗ ΚΟΥΦΩΜΑΤΩΝ

Περισσότερα στοιχεία στην πρώτη δημοσίευση: ΕΔΒΙ (Τεύχος Β') Οκτώβριος /2008

(11) Αρ. Πιστοπ. Καταχώρησης Σχ. ή Υπ.:6002670

- (21) Αριθμός Αίτησης Σχ. ή Υπ.: 20080600096
(15) Ημερομηνία Καταχώρησης: 07/05/2008
(47) Ημερομηνία Χορήγησης: 27/11/2008
(73) Δικαιούχος (οι): ΘΕΜ. ΤΣΙΤΣΙΜΕΛΗΣ ΚΑΙ ΣΙΑ ΟΕ-"ΕΒΕΛΤ"
Μπουμπουλίνας 115, 12462 ΧΑΙΔΑΡΙ (ΑΤΤΙΚΗΣ),
ΕΛΛΑΔΑ
(54) Προσδιορισμός Αντικειμένου: ΔΙΑΚΟΣΜΗΤΙΚΑ ΜΑΓΝΗΤΑΚΙΑ

Περισσότερα στοιχεία στην πρώτη δημοσίευση: ΕΔΒΙ (Τεύχος Β') Οκτώβριος /2008

(11) Αρ. Πιστοπ. Καταχώρησης Σχ. ή Υπ.:6002671

- (21) Αριθμός Αίτησης Σχ. ή Υπ.: 20080600097
(15) Ημερομηνία Καταχώρησης: 07/05/2008
(47) Ημερομηνία Χορήγησης: 27/11/2008
(73) Δικαιούχος (οι): ΙΝΤΡΑΛΟΤ ΑΝΩΝΥΜΗ ΕΤΑΙΡΕΙΑ ΟΛΟΚΛΗΡΩΜΕΝΑ ΠΛΗΡΟΦΟΡΙΑΚΑ ΣΥΣΤΗΜΑΤΑ ΚΑΙ ΥΠΗΡΕΣΙΕΣ ΤΥΧΕΡΩΝ ΠΑΙΧΝΙΔΙΩΝ
Λ. Κηφισιάς 64 και Πρεμετής 3, 151 25 ΑΤΤΙΚΗ, ΕΛΛΑΔΑ
(54) Προσδιορισμός Αντικειμένου: ΣΥΣΚΕΥΗ ΑΝΑΓΝΩΣΗΣ ΕΓΓΡΑΦΩΝ

Περισσότερα στοιχεία στην πρώτη δημοσίευση: ΕΔΒΙ (Τεύχος Β') Οκτώβριος /2008

(11) Αρ. Πιστοπ. Καταχώρησης Σχ. ή Υπ.:6002672

- (21) Αριθμός Αίτησης Σχ. ή Υπ.: 20080600098
(15) Ημερομηνία Καταχώρησης: 07/05/2008
(47) Ημερομηνία Χορήγησης: 27/11/2008
(73) Δικαιούχος (οι): ΙΝΤΡΑΛΟΤ ΑΝΩΝΥΜΗ ΕΤΑΙΡΕΙΑ ΟΛΟΚΛΗΡΩΜΕΝΑ ΠΛΗΡΟΦΟΡΙΑΚΑ ΣΥΣΤΗΜΑΤΑ ΚΑΙ ΥΠΗΡΕΣΙΕΣ ΤΥΧΕΡΩΝ ΠΑΙΧΝΙΔΙΩΝ
Λ. Κηφισιάς 64 και Πρεμετής 3, 151 25 ΑΤΤΙΚΗ, ΕΛΛΑΔΑ
(54) Προσδιορισμός Αντικειμένου: ΣΥΣΚΕΥΗ ΑΝΑΓΝΩΣΗΣ ΕΓΓΡΑΦΩΝ ΚΑΙ ΘΕΡΜΙΚΗΣ ΕΚΤΥΠΩΣΗΣ

Περισσότερα στοιχεία στην πρώτη δημοσίευση: ΕΔΒΙ (Τεύχος Β') Οκτώβριος /2008

(11) Αρ. Πιστοπ. Καταχώρησης Σχ. ή Υπ.:6002673

(21) Αριθμός Αίτησης Σχ. ή Υπ.: 20080600099
(15) Ημερομηνία Καταχώρησης: 07/05/2008
(47) Ημερομηνία Χορήγησης: 27/11/2008
(73) Δικαιούχος (οι): ΑΛΜΠΙΑΝΗΣ ΕΥΘΥΜΙΟΣ
Ναυπάκτου 4, 54633 ΘΕΣΣΑΛΟΝΙΚΗ (ΘΕΣΣΑΛΟΝΙΚΗΣ),
ΕΛΛΑΔΑ

(54) Προσδιορισμός Αντικειμένου: ΣΕΙΡΑ ΕΞΩΤΕΡΙΚΑ ΡΑΦΤΩΝ ΖΩΝΩΝ ΜΕ ΚΛΩΣΤΗ ΤΥΠΟΥ ΣΠΑΓΓΟΥ

Περισσότερα στοιχεία στην πρώτη δημοσίευση: ΕΔΒΙ (Τεύχος Β') Οκτώβριος /2008

(11) Αρ. Πιστοπ. Καταχώρησης Σχ. ή Υπ.:6002674

(21) Αριθμός Αίτησης Σχ. ή Υπ.: 20080600100
(15) Ημερομηνία Καταχώρησης: 07/05/2008
(47) Ημερομηνία Χορήγησης: 27/11/2008
(73) Δικαιούχος (οι): ΤΡΙΚΑΛΙΑΡΗΣ ΙΩΑΚΕΙΜ
Χωριό Καρδιά, Δήμος Μίκρας, 57500 ΕΠΑΝΟΜΗ
(ΘΕΣΣΑΛΟΝΙΚΗΣ), ΕΛΛΑΔΑ

(54) Προσδιορισμός Αντικειμένου: ΣΕΙΡΑ ΡΑΦΤΩΝ ΣΧΟΛΙΚΩΝ ΤΕΤΡΑΔΙΩΝ

Περισσότερα στοιχεία στην πρώτη δημοσίευση: ΕΔΒΙ (Τεύχος Β') Οκτώβριος /2008

(11) Αρ. Πιστοπ. Καταχώρησης Σχ. ή Υπ.:6002675

(21) Αριθμός Αίτησης Σχ. ή Υπ.: 20080600101
(15) Ημερομηνία Καταχώρησης: 14/05/2008
(47) Ημερομηνία Χορήγησης: 27/11/2008
(73) Δικαιούχος (οι): ΜΠΑΜΠΑΛΙΚΑ ΓΕΩΡΓΙΟΥ ΚΟΡΝΗΛΙΑ
27ο χλμ Α.Μαραθώνος και Ναρκίσσου 2, 19009 ΡΑΦΗΝΑ
(ΑΤΤΙΚΗΣ), ΕΛΛΑΔΑ

(54) Προσδιορισμός Αντικειμένου: ΠΡΟΣΚΛΗΤΗΡΙΟ ΜΕ ΧΕΙΡΟΠΟΙΗΤΗ ΔΙΑΚΟΣΜΗΣΗ

Περισσότερα στοιχεία στην πρώτη δημοσίευση: ΕΔΒΙ (Τεύχος Β') Οκτώβριος /2008

(11) Αρ. Πιστοπ. Καταχώρησης Σχ. ή Υπ.:6002676

(21) Αριθμός Αίτησης Σχ. ή Υπ.: 20080600102
(15) Ημερομηνία Καταχώρησης: 14/05/2008
(47) Ημερομηνία Χορήγησης: 27/11/2008
(73) Δικαιούχος (οι): ΜΗΤΣΙΚΑΣ ΔΗΜΗΤΡΙΟΣ
Λουτρά Αλεξανδρούπολης, 68100 ΑΛΕΞΑΝΔΡΟΥΠΟΛΗ
(ΕΒΡΟΥ), ΕΛΛΑΔΑ

(54) Προσδιορισμός Αντικειμένου: ΣΕΙΡΑ ΠΡΟΦΙΛ ΑΛΟΥΜΙΝΙΟΥ

Περισσότερα στοιχεία στην πρώτη δημοσίευση: ΕΔΒΙ (Τεύχος Β') Οκτώβριος /2008

(11) Αρ. Πιστοπ. Καταχώρησης Σχ. ή Υπ.:6002677

(21) Αριθμός Αίτησης Σχ. ή Υπ.: 20080600103
(15) Ημερομηνία Καταχώρησης: 14/05/2008
(47) Ημερομηνία Χορήγησης: 27/11/2008
(73) Δικαιούχος (οι): ΤΕΜΚΑ ΕΠΕ
Λεωφ. Αγίου Πέτρου 9, 13610 ΑΧΑΡΝΑΙ (ΑΤΤΙΚΗΣ),
ΕΛΛΑΔΑ

(54) Προσδιορισμός Αντικειμένου: ΔΙΑΚΟΣΜΗΤΙΚΑ ΚΟΛΩΝΑΚΙΑ

Περισσότερα στοιχεία στην πρώτη δημοσίευση: ΕΔΒΙ (Τεύχος Β') Οκτώβριος /2008

(11) Αρ. Πιστοπ. Καταχώρησης Σχ. ή Υπ.:6002678

- (21) Αριθμός Αίτησης Σχ. ή Υπ.: 20080600104
(15) Ημερομηνία Καταχώρησης: 15/05/2008
(47) Ημερομηνία Χορήγησης: 27/11/2008
(73) Δικαιούχος (οι): ΣΕΡΑΦΕΙΜ ΔΗΜΗΤΡΙΟΣ
19ο χλμ Θεσσαλονίκης-Περαίας, 57019 ΝΕΟΙ ΕΠΙΒΑΤΕΣ
(ΘΕΣΣΑΛΟΝΙΚΗΣ), ΕΛΛΑΔΑ
- (54) Προσδιορισμός Αντικειμένου: ΤΣΙΜΕΝΤΟΤΟΥΒΛΟ ΜΕ ΚΩΝΙΚΗ ΕΣΟΧΗ
-

Περισσότερα στοιχεία στην πρώτη δημοσίευση: ΕΔΒΙ (Τεύχος Β') Οκτώβριος /2008

(11) Αρ. Πιστοπ. Καταχώρησης Σχ. ή Υπ.:6002679

- (21) Αριθμός Αίτησης Σχ. ή Υπ.: 20080600105
(15) Ημερομηνία Καταχώρησης: 15/05/2008
(47) Ημερομηνία Χορήγησης: 27/11/2008
(73) Δικαιούχος (οι): ΤΡΙΚΑΛΙΑΡΗΣ ΙΩΑΚΕΙΜ
Χωριό Καρδιά, Δήμος Μίκρας, 57500 ΕΠΑΝΟΜΗ
(ΘΕΣΣΑΛΟΝΙΚΗΣ), ΕΛΛΑΔΑ
- (54) Προσδιορισμός Αντικειμένου: ΣΕΙΡΑ ΣΧΟΛΙΚΩΝ ΤΕΤΡΑΔΙΩΝ ΜΕ ΚΟΛΛΗΜΕΝΑ ΤΑ ΕΣΩΤΕΡΙΚΑ ΦΥΛΛΑ
-

Περισσότερα στοιχεία στην πρώτη δημοσίευση: ΕΔΒΙ (Τεύχος Β') Οκτώβριος /2008

(11) Αρ. Πιστοπ. Καταχώρησης Σχ. ή Υπ.:6002680

- (21) Αριθμός Αίτησης Σχ. ή Υπ.: 20080600106
(15) Ημερομηνία Καταχώρησης: 15/05/2008
(47) Ημερομηνία Χορήγησης: 28/11/2008
(73) Δικαιούχος (οι): ΠΤΗΝΟΠΟΥΛΟΣ ΓΕΩΡΓΙΟΣ
Κρυστάλλη 6, 55134 ΚΑΛΑΜΑΡΙΑ (ΘΕΣΣΑΛΟΝΙΚΗΣ),
ΕΛΛΑΔΑ
- (54) Προσδιορισμός Αντικειμένου: ΣΕΙΡΑ ΠΡΟΦΙΛ ΑΛΟΥΜΙΝΙΟΥ ΠΟΥ ΣΥΝΘΕΤΟΥΝ ΘΕΡΜΟΜΟΝΩΤΙΚΑ ΚΟΥΦΩΜΑΤΑ
-

Περισσότερα στοιχεία στην πρώτη δημοσίευση: ΕΔΒΙ (Τεύχος Β') Οκτώβριος /2008

(11) Αρ. Πιστοπ. Καταχώρησης Σχ. ή Υπ.:6002681

- (21) Αριθμός Αίτησης Σχ. ή Υπ.: 20080600107
(15) Ημερομηνία Καταχώρησης: 16/05/2008
(47) Ημερομηνία Χορήγησης: 28/11/2008
(73) Δικαιούχος (οι): ΒΟΡΓΙΑ ΕΥΑΓΓΕΛΙΑ
Κριεζώτου 71, 34100 ΧΑΛΚΙΔΑ (ΕΥΒΟΙΑΣ), ΕΛΛΑΔΑ
- (54) Προσδιορισμός Αντικειμένου: ΚΟΡΝΙΖΑ - ΦΩΤΟΓΡΑΦΙΟΘΗΚΗ
-

Περισσότερα στοιχεία στην πρώτη δημοσίευση: ΕΔΒΙ (Τεύχος Β') Οκτώβριος /2008

(11) Αρ. Πιστοπ. Καταχώρησης Σχ. ή Υπ.:6002682

- (21) Αριθμός Αίτησης Σχ. ή Υπ.: 20080600108
(15) Ημερομηνία Καταχώρησης: 15/05/2008
(47) Ημερομηνία Χορήγησης: 28/11/2008
(73) Δικαιούχος (οι): ΠΤΗΝΟΠΟΥΛΟΣ ΓΕΩΡΓΙΟΣ
Κρυστάλλη 6, 55134 ΚΑΛΑΜΑΡΙΑ (ΘΕΣΣΑΛΟΝΙΚΗΣ),
ΕΛΛΑΔΑ
- (54) Προσδιορισμός Αντικειμένου: ΣΕΙΡΑ ΠΡΟΦΙΛ ΠΛΑΣΤΙΚΟΥ ΠΟΥ ΣΥΝΘΕΤΟΥΝ ΘΕΡΜΟΜΟΝΩΤΙΚΑ ΚΟΥΦΩΜΑΤΑ
-

Περισσότερα στοιχεία στην πρώτη δημοσίευση: ΕΔΒΙ (Τεύχος Β') Οκτώβριος /2008

(11) Αρ. Πιστοπ. Καταχώρησης Σχ. ή Υπ.:6002683

(21) Αριθμός Αίτησης Σχ. ή Υπ.: 20080600109
(15) Ημερομηνία Καταχώρησης: 19/05/2008
(47) Ημερομηνία Χορήγησης: 28/11/2008
(73) Δικαιούχος (οι): Κ.Δ. ΑΔΑΜ ΓΡΑΦΙΚΕΣ ΤΕΧΝΕΣ ΑΝΩΝΥΜΗ
ΒΙΟΜΗΧΑΝΙΚΗ-ΕΜΠΟΡΙΚΗ ΕΤΑΙΡΕΙΑ ΜΕ
ΔΙΑΚΡΙΤΙΚΟ ΤΙΤΛΟ ADAM PACK
Λεωφ.Μεσογείων 275, 15231 ΧΑΛΑΝΔΡΙ (ΑΤΤΙΚΗΣ),
ΕΛΛΑΔΑ

(54) Προσδιορισμός Αντικειμένου: ΧΑΡΤΟΚΥΤΙΟ ΣΥΣΚΕΥΑΣΙΑΣ ΥΓΡΩΝ ΤΡΟΦΙΜΩΝ

Περισσότερα στοιχεία στην πρώτη δημοσίευση: ΕΔΒΙ (Τεύχος Β') Οκτώβριος /2008

(11) Αρ. Πιστοπ. Καταχώρησης Σχ. ή Υπ.:6002684

(21) Αριθμός Αίτησης Σχ. ή Υπ.: 20080600110
(15) Ημερομηνία Καταχώρησης: 16/05/2008
(47) Ημερομηνία Χορήγησης: 28/11/2008
(73) Δικαιούχος (οι): Ι. ΠΑΛΛΙΟΧΩΡΙΝΟΣ ΦΩΤΙΣΤΙΚΑ Α.Β.Ε.Ε.
14ο χλμ ΠΕΟ Θεσσαλονίκης-Αθηνών. ΤΘ 1163, ΒΠΠΕΘ,
57022 ΒΙ.ΠΕ.Θ. (ΘΕΣΣΑΛΟΝΙΚΗΣ), ΕΛΛΑΔΑ

(54) Προσδιορισμός Αντικειμένου: ΣΕΙΡΑ ΜΕΤΑΤΡΟΠΕΩΝ (ΚΟΝΒΕΡΤΟΡ) ΑΠΟ ΕΝΑΛΛΑΣΟΜΕΝΟ ΣΕ ΣΥΝΕΧΕΣ ΡΕΥΜΑ

Περισσότερα στοιχεία στην πρώτη δημοσίευση: ΕΔΒΙ (Τεύχος Β') Οκτώβριος /2008

(11) Αρ. Πιστοπ. Καταχώρησης Σχ. ή Υπ.:6002685

(21) Αριθμός Αίτησης Σχ. ή Υπ.: 20080600111
(15) Ημερομηνία Καταχώρησης: 16/05/2008
(47) Ημερομηνία Χορήγησης: 28/11/2008
(73) Δικαιούχος (οι): Ι. ΠΑΛΛΙΟΧΩΡΙΝΟΣ ΦΩΤΙΣΤΙΚΑ Α.Β.Ε.Ε.
14ο χλμ ΠΕΟ Θεσσαλονίκης-Αθηνών. ΤΘ 1163, ΒΠΠΕΘ,
57022 ΒΙ.ΠΕ.Θ. (ΘΕΣΣΑΛΟΝΙΚΗΣ), ΕΛΛΑΔΑ

(54) Προσδιορισμός Αντικειμένου: ΔΙΑΚΟΣΜΗΤΙΚΟ ΛΑΜΠΑΚΙ ΣΧΗΜΑΤΟΣ ΦΛΟΓΑΣ ΚΕΡΙΟΥ

Περισσότερα στοιχεία στην πρώτη δημοσίευση: ΕΔΒΙ (Τεύχος Β') Οκτώβριος /2008

(11) Αρ. Πιστοπ. Καταχώρησης Σχ. ή Υπ.:6002686

(21) Αριθμός Αίτησης Σχ. ή Υπ.: 20080600112
(15) Ημερομηνία Καταχώρησης: 16/05/2008
(47) Ημερομηνία Χορήγησης: 28/11/2008
(73) Δικαιούχος (οι): Ι. ΠΑΛΛΙΟΧΩΡΙΝΟΣ ΦΩΤΙΣΤΙΚΑ Α.Β.Ε.Ε.
14ο χλμ ΠΕΟ Θεσσαλονίκης-Αθηνών. ΤΘ 1163, ΒΠΠΕΘ,
57022 ΒΙ.ΠΕ.Θ. (ΘΕΣΣΑΛΟΝΙΚΗΣ), ΕΛΛΑΔΑ

(54) Προσδιορισμός Αντικειμένου: ΔΙΑΚΟΣΜΗΤΙΚΑ ΛΑΜΠΑΚΙΑ ΣΧΗΜΑΤΟΣ ΦΛΟΓΑΣ ΚΕΡΙΟΥ

Περισσότερα στοιχεία στην πρώτη δημοσίευση: ΕΔΒΙ (Τεύχος Β') Οκτώβριος /2008

(11) Αρ. Πιστοπ. Καταχώρησης Σχ. ή Υπ.:6002687

(21) Αριθμός Αίτησης Σχ. ή Υπ.: 20080600113
(15) Ημερομηνία Καταχώρησης: 22/05/2008
(47) Ημερομηνία Χορήγησης: 28/11/2008
(73) Δικαιούχος (οι): SYLCO HELLAS Κ.ΣΥΛΛΙΟΣ Α.Ε. ΗΛΕΚΤΡΟΓΕΝΝΗ-
ΤΡΙΕΣ-ΜΗΧΑΝΗΜΑΤΑ ΓΕΩΡΓΙΑΣ
Γιαννιτσών 103, 54628 ΜΕΝΕΜΕΝΗ (ΘΕΣΣΑΛΟΝΙΚΗΣ),
ΕΛΛΑΔΑ

(54) Προσδιορισμός Αντικειμένου: ΘΗΛΑΣΤΡΟ ΑΙΓΟΠΡΟΒΑΤΩΝ

Περισσότερα στοιχεία στην πρώτη δημοσίευση: ΕΔΒΙ (Τεύχος Β') Οκτώβριος /2008

(11) Αρ. Πιστοπ. Καταχώρησης Σχ. ή Υπ.:6002688

(21) Αριθμός Αίτησης Σχ. ή Υπ.: 20080600114
(15) Ημερομηνία Καταχώρησης: 26/05/2008
(47) Ημερομηνία Χορήγησης: 28/11/2008
(73) Δικαιούχος (οι): ΚΩΣΤΟΓΙΑΝΝΗΣ ΑΝΤΩΝΙΟΣ
Σελλιά, Δ. Φοίνικα, 74060 ΜΥΡΘΙΟΣ (ΡΕΘΥΜΝΗΣ),
ΕΛΛΑΔΑ

(54) Προσδιορισμός Αντικειμένου: ΦΙΑΛΗ-ΣΚΕΥΟΣ-ΔΟΧΕΙΟ ΥΓΡΩΝ ΤΡΟΦΙΜΩΝ

Περισσότερα στοιχεία στην πρώτη δημοσίευση: ΕΔΒΙ (Τεύχος Β') Οκτώβριος /2008

(11) Αρ. Πιστοπ. Καταχώρησης Σχ. ή Υπ.:6002689

(21) Αριθμός Αίτησης Σχ. ή Υπ.: 20080600115
(15) Ημερομηνία Καταχώρησης: 27/05/2008
(47) Ημερομηνία Χορήγησης: 28/11/2008
(73) Δικαιούχος (οι): ΚΟΛΛΙΑΣ ΓΑΒΡΙΗΛ
3ον χλμ Εθν.Οδού Κατερίνης-Θεσ/λυκής, Τ.Θ. 91, 60100
ΚΑΤΕΡΙΝΗ (ΠΙΕΡΙΑΣ), ΕΛΛΑΔΑ

(54) Προσδιορισμός Αντικειμένου: ΜΗΧΑΝΙΣΜΟΣ ΑΥΤΟΜΑΤΟΥ ΚΛΕΙΔΩΜΑΤΟΣ ΚΑΙ ΠΡΟΣΤΑΣΙΑΣ ΑΠΟ ΠΤΩΣΗ ΑΝΥΨΟΥΜΕΝΗΣ ΠΟΡΤΑΣ

Περισσότερα στοιχεία στην πρώτη δημοσίευση: ΕΔΒΙ (Τεύχος Β') Οκτώβριος /2008

(11) Αρ. Πιστοπ. Καταχώρησης Σχ. ή Υπ.:6002690

(21) Αριθμός Αίτησης Σχ. ή Υπ.: 20080600116
(15) Ημερομηνία Καταχώρησης: 27/05/2008
(47) Ημερομηνία Χορήγησης: 28/11/2008
(73) Δικαιούχος (οι): ΚΟΛΛΙΑΣ ΓΑΒΡΙΗΛ
3ον χλμ Εθν.Οδού Κατερίνης-Θεσ/λυκής, Τ.Θ. 91, 60100
ΚΑΤΕΡΙΝΗ (ΠΙΕΡΙΑΣ), ΕΛΛΑΔΑ

(54) Προσδιορισμός Αντικειμένου: ΕΣΩΤΕΡΙΚΗ ΔΙΑΤΑΞΗ ΕΞΑΡΤΗΜΑΤΩΝ ΛΕΙΤΟΥΡΓΙΑΣ ΠΑΛΑΓΚΟΥ ΧΕΙΡΟΚΙΝΗΣΗΣ ΗΛΕΚΤΡΟΚΙΝΗΤΗΡΑ

Περισσότερα στοιχεία στην πρώτη δημοσίευση: ΕΔΒΙ (Τεύχος Β') Οκτώβριος /2008

(11) Αρ. Πιστοπ. Καταχώρησης Σχ. ή Υπ.:6002691

(21) Αριθμός Αίτησης Σχ. ή Υπ.: 20080600117
(15) Ημερομηνία Καταχώρησης: 27/05/2008
(47) Ημερομηνία Χορήγησης: 28/11/2008
(73) Δικαιούχος (οι): ΠΕΡΡΟΣ ΧΑΡΑΛΑΜΠΙΟΣ
Λεωφόρος Δημοκρατίας 115, 18755 ΚΕΡΑΤΣΙΝΙ
(ΑΤΤΙΚΗΣ), ΕΛΛΑΔΑ

(54) Προσδιορισμός Αντικειμένου: ΠΡΟΦΙΛ ΑΛΟΥΜΙΝΙΟΥ ΔΙΠΛΟΥ ΚΑΙ ΜΟΝΟΥ ΤΟΙΧΩΜΑΤΟΣ

Περισσότερα στοιχεία στην πρώτη δημοσίευση: ΕΔΒΙ (Τεύχος Β') Οκτώβριος /2008

(11) Αρ. Πιστοπ. Καταχώρησης Σχ. ή Υπ.:6002692

(21) Αριθμός Αίτησης Σχ. ή Υπ.: 20080600118
(15) Ημερομηνία Καταχώρησης: 28/05/2008
(47) Ημερομηνία Χορήγησης: 28/11/2008
(73) Δικαιούχος (οι): Κ. ΚΑΡΑΪΣΚΟΣ Α.Ε.
Λευκωσίας 74, 12133 ΠΕΡΙΣΤΕΡΙ (ΑΤΤΙΚΗΣ), ΕΛΛΑΔΑ

(54) Προσδιορισμός Αντικειμένου: ΚΕΝΤΗΜΑΤΑ

Περισσότερα στοιχεία στην πρώτη δημοσίευση: ΕΔΒΙ (Τεύχος Β') Οκτώβριος /2008

(11) Αρ. Πιστοπ. Καταχώρησης Σχ. ή Υπ.:6002693

- (21) Αριθμός Αίτησης Σχ. ή Υπ.: 20080600119
(15) Ημερομηνία Καταχώρησης: 28/05/2008
(47) Ημερομηνία Χορήγησης: 28/11/2008
(73) Δικαιούχος (οι): Κ. ΚΑΡΑΪΣΚΟΣ Α.Ε.
Λευκωσίας 74, 12133 ΠΕΡΙΣΤΕΡΙ (ΑΤΤΙΚΗΣ), ΕΛΛΑΔΑ
- (54) Προσδιορισμός Αντικειμένου:** ΚΕΝΤΗΜΑΤΑ
-

Περισσότερα στοιχεία στην πρώτη δημοσίευση: ΕΔΒΙ (Τεύχος Β') Οκτώβριος /2008

(11) Αρ. Πιστοπ. Καταχώρησης Σχ. ή Υπ.:6002694

- (21) Αριθμός Αίτησης Σχ. ή Υπ.: 20080600120
(15) Ημερομηνία Καταχώρησης: 29/05/2008
(47) Ημερομηνία Χορήγησης: 28/11/2008
(73) Δικαιούχος (οι): ΧΑΖΑΡΑΚΗΣ ΑΛΚΑΙΟΣ
Ελ. Βενιζέλου 67, 17123 ΝΕΑ ΣΜΥΡΝΗ (ΑΤΤΙΚΗΣ),
ΕΛΛΑΔΑ
- (54) Προσδιορισμός Αντικειμένου:** ΔΗΜΟΣΙΕΣ ΤΟΥ ΑΛΛΕΤΕΣ
-

Περισσότερα στοιχεία στην πρώτη δημοσίευση: ΕΔΒΙ (Τεύχος Β') Οκτώβριος /2008

(11) Αρ. Πιστοπ. Καταχώρησης Σχ. ή Υπ.:6002695

- (21) Αριθμός Αίτησης Σχ. ή Υπ.: 20080600121
(15) Ημερομηνία Καταχώρησης: 29/05/2008
(47) Ημερομηνία Χορήγησης: 28/11/2008
(73) Δικαιούχος (οι): ΧΑΖΑΡΑΚΗΣ ΑΛΚΑΙΟΣ
Ελ. Βενιζέλου 67, 17123 ΝΕΑ ΣΜΥΡΝΗ (ΑΤΤΙΚΗΣ),
ΕΛΛΑΔΑ
- (54) Προσδιορισμός Αντικειμένου:** ΔΗΜΟΣΙΕΣ ΤΟΥ ΑΛΛΕΤΕΣ
-

Περισσότερα στοιχεία στην πρώτη δημοσίευση: ΕΔΒΙ (Τεύχος Β') Οκτώβριος /2008

(11) Αρ. Πιστοπ. Καταχώρησης Σχ. ή Υπ.:6002696

- (21) Αριθμός Αίτησης Σχ. ή Υπ.: 20080600122
(15) Ημερομηνία Καταχώρησης: 29/05/2008
(47) Ημερομηνία Χορήγησης: 28/11/2008
(73) Δικαιούχος (οι): ΧΑΖΑΡΑΚΗΣ ΑΛΚΑΙΟΣ
Ελ. Βενιζέλου 67, 17123 ΝΕΑ ΣΜΥΡΝΗ (ΑΤΤΙΚΗΣ),
ΕΛΛΑΔΑ
- (54) Προσδιορισμός Αντικειμένου:** ΣΤΕΓΑΣΤΡΑ
-

Περισσότερα στοιχεία στην πρώτη δημοσίευση: ΕΔΒΙ (Τεύχος Β') Οκτώβριος /2008

(11) Αρ. Πιστοπ. Καταχώρησης Σχ. ή Υπ.:6002697

- (21) Αριθμός Αίτησης Σχ. ή Υπ.: 20080600123
(15) Ημερομηνία Καταχώρησης: 29/05/2008
(47) Ημερομηνία Χορήγησης: 28/11/2008
(73) Δικαιούχος (οι): ΧΑΖΑΡΑΚΗΣ ΑΛΚΑΙΟΣ
Ελ. Βενιζέλου 67, 17123 ΝΕΑ ΣΜΥΡΝΗ (ΑΤΤΙΚΗΣ),
ΕΛΛΑΔΑ
- (54) Προσδιορισμός Αντικειμένου:** ΣΤΕΓΑΣΤΡΑ
-

Περισσότερα στοιχεία στην πρώτη δημοσίευση: ΕΔΒΙ (Τεύχος Β') Οκτώβριος /2008

ΕΥΡΕΤΗΡΙΟ ΕΚΔΟΘΕΝΤΩΝ Σχ. ή Υπ. ΣΥΜΦΩΝΑ ΜΕ ΤΗΝ ΑΛΦΑΒΗΤΙΚΗ ΣΕΙΡΑ ΤΩΝ ΔΙΚΑΙΟΥΧΩΝ

ΔΙΚΑΙΟΥΧΟΣ (73)	ΠΡΟΣΔΙΟΡΙΣΜΟΣ ΑΝΤ/ΜΕΝΟΥ ΣΧ. Ή ΥΠ. (54)	ΚΑΤ/ΡΗΣΗ (15)	ΑΡ. ΠΙΣΤ. (11)
<i>SYLCO HELLAS Κ.ΣΥΛΛΙΟΣ Α.Ε. ΗΛΕΚΤΡΟΓΕΝΝΗΤΡΙΕΣ-ΜΗΧΑΝΗΜΑΤΑ ΓΕΩΡΓΙΑΣ</i>	ΘΗΛΑΣΤΡΟ ΛΙΓΟΠΡΟΒΑΤΩΝ	22/05/2008	6002687
<i>ΑΛΜΠΑΝΗΣ ΕΥΘΥΜΙΟΣ</i>	ΣΕΙΡΑ ΕΞΩΤΕΡΙΚΑ ΡΑΦΤΩΝ ΖΩΝΩΝ ΜΕ ΚΛΩΣΤΗ ΤΥΠΟΥ ΣΠΑΓΓΟΥ	07/05/2008	6002673
<i>ΒΟΡΓΙΑ ΕΥΑΓΓΕΛΙΑ</i>	ΚΟΡΝΙΖΑ - ΦΩΤΟΓΡΑΦΙΟΘΗΚΗ	16/05/2008	6002681
<i>ΘΕΜ. ΤΣΙΤΣΙΜΕΛΗΣ ΚΑΙ ΣΙΑ ΟΕ- "ΕΒΕΛΤ"</i>	ΔΙΑΚΟΣΜΗΤΙΚΑ ΜΑΓΝΗΤΑΚΙΑ	07/05/2008	6002670
<i>Ι. ΠΑΛΑΙΟΧΩΡΙΝΟΣ ΦΩΤΙΣΤΙΚΑ Α.Β.Ε.Ε.</i>	ΣΕΙΡΑ ΜΕΤΑΤΡΟΠΕΩΝ (ΚΟΝΒΕΡΤΟΡ) ΑΠΟ ΕΝΑΛΛΑΣΟΜΕΝΟ ΣΕ ΣΥΝΕΧΕΣ ΡΕΥΜΑ	16/05/2008	6002684
<i>Ι. ΠΑΛΑΙΟΧΩΡΙΝΟΣ ΦΩΤΙΣΤΙΚΑ Α.Β.Ε.Ε.</i>	ΔΙΑΚΟΣΜΗΤΙΚΟ ΛΑΜΠΑΚΙ ΣΧΗΜΑΤΟΣ ΦΛΟΓΑΣ ΚΕΡΙΟΥ	16/05/2008	6002685
<i>Ι. ΠΑΛΑΙΟΧΩΡΙΝΟΣ ΦΩΤΙΣΤΙΚΑ Α.Β.Ε.Ε.</i>	ΔΙΑΚΟΣΜΗΤΙΚΑ ΛΑΜΠΑΚΙΑ ΣΧΗΜΑΤΟΣ ΦΛΟΓΑΣ ΚΕΡΙΟΥ	16/05/2008	6002686
<i>ΙΝΤΡΑΛΟΤ ΑΝΩΝΥΜΗ ΕΤΑΙΡΕΙΑ ΟΛΟΚΛΗΡΩΜΕΝΑ ΠΛΗΡΟΦΟΡΙΑΚΑ ΣΥΣΤΗΜΑΤΑ ΚΑΙ ΥΠΗΡΕΣΙΕΣ ΤΥΧΕΡΩΝ ΠΑΙΧΝΙΔΙΩΝ</i>	ΣΥΣΚΕΥΗ ΑΝΑΓΝΩΣΗΣ ΕΙΤΡΑΦΩΝ	07/05/2008	6002671
<i>ΙΝΤΡΑΛΟΤ ΑΝΩΝΥΜΗ ΕΤΑΙΡΕΙΑ ΟΛΟΚΛΗΡΩΜΕΝΑ ΠΛΗΡΟΦΟΡΙΑΚΑ ΣΥΣΤΗΜΑΤΑ ΚΑΙ ΥΠΗΡΕΣΙΕΣ ΤΥΧΕΡΩΝ ΠΑΙΧΝΙΔΙΩΝ</i>	ΣΥΣΚΕΥΗ ΑΝΑΓΝΩΣΗΣ ΕΙΤΡΑΦΩΝ ΚΑΙ ΘΕΡΜΙΚΗΣ ΕΚΤΥΠΩΣΗΣ	07/05/2008	6002672
<i>Κ. ΚΑΡΑΪΣΚΟΣ Α.Ε.</i>	ΚΕΝΤΗΜΑΤΑ	28/05/2008	6002692
<i>Κ. ΚΑΡΑΪΣΚΟΣ Α.Ε.</i>	ΚΕΝΤΗΜΑΤΑ	28/05/2008	6002693
<i>Κ.Δ. ΑΔΑΜ ΓΡΑΦΙΚΕΣ ΤΕΧΝΕΣ ΑΝΩΝΥΜΗ ΒΙΟΜΗΧΑΝΙΚΗ-ΕΜΠΟΡΙΚΗ ΕΤΑΙΡΕΙΑ ΜΕ ΔΙΑΚΡΙΤΙΚΟ ΤΙΤΛΟ ADAM PASK</i>	ΧΑΡΤΟΚΥΤΙΟ ΣΥΣΚΕΥΑΣΙΑΣ ΥΓΡΩΝ ΤΡΟΦΙΜΩΝ	19/05/2008	6002683
<i>ΚΟΛΛΙΑΣ ΓΑΒΡΙΗΛ</i>	ΜΗΧΑΝΙΣΜΟΣ ΑΥΤΟΜΑΤΟΥ ΚΛΕΙΔΩΜΑΤΟΣ ΚΑΙ ΠΡΟΣΤΑΣΙΑΣ ΑΠΟ ΠΤΩΣΗ ΑΝΥΨΟΥΜΕΝΗΣ ΠΟΡΤΑΣ	27/05/2008	6002689
<i>ΚΟΛΛΙΑΣ ΓΑΒΡΙΗΛ</i>	ΕΣΩΤΕΡΙΚΗ ΔΙΑΤΑΞΗ ΕΞΑΡΤΗΜΑΤΩΝ ΛΕΙΤΟΥΡΓΙΑΣ ΠΑΛΛΑΓΚΟΥ ΧΕΙΡΟΚΙΝΗΣΗΣ ΗΛΕΚΤΡΟΚΙΝΗΤΗΡΑ	27/05/2008	6002690
<i>ΚΩΣΤΟΓΙΑΝΝΗΣ ΑΝΤΩΝΙΟΣ</i>	ΦΙΑΛΗ-ΣΚΕΥΟΣ-ΔΟΧΕΙΟ ΥΓΡΩΝ ΤΡΟΦΙΜΩΝ	26/05/2008	6002688
<i>ΜΕΤΑΛΟΥΜΙΝ Α.Ε.Β.Ε. ΕΠΕΞΕΡΓΑΣΙΑΣ ΜΕΤΑΛΛΩΝ</i>	ΠΡΟΦΙΛ (ΒΕΡΓΕΣ) ΑΛΟΥΜΙΝΙΟΥ ΓΙΑ ΚΑΤΑΣΚΕΥΗ ΚΟΥΦΩΜΑΤΩΝ	06/05/2008	6002669
<i>ΜΗΤΣΙΚΑΣ ΔΗΜΗΤΡΙΟΣ</i>	ΣΕΙΡΑ ΠΡΟΦΙΛ ΑΛΟΥΜΙΝΙΟΥ	14/05/2008	6002676
<i>ΜΠΑΜΠΑΛΙΚΑ ΚΟΡΝΗΛΙΑ</i>	ΠΡΟΣΚΛΗΤΗΡΙΟ ΜΕ ΧΕΙΡΟΠΟΙΗΤΗ ΔΙΑΚΟΣΜΗΣΗ	14/05/2008	6002675
<i>ΠΕΡΡΟΣ ΧΑΡΑΛΑΜΠΟΣ</i>	ΠΡΟΦΙΛ ΑΛΟΥΜΙΝΙΟΥ ΔΙΠΛΟΥ ΚΑΙ ΜΟΝΟΥ ΤΟΙΧΩΜΑΤΟΣ	27/05/2008	6002691
<i>ΠΤΗΝΟΠΟΥΛΟΣ ΓΕΩΡΓΙΟΣ</i>	ΣΕΙΡΑ ΠΡΟΦΙΛ ΑΛΟΥΜΙΝΙΟΥ ΠΟΥ ΣΥΝΘΕΤΟΥΝ ΘΕΡΜΟΜΟΝΩΤΙΚΑ ΚΟΥΦΩΜΑΤΑ	15/05/2008	6002680
<i>ΠΤΗΝΟΠΟΥΛΟΣ ΓΕΩΡΓΙΟΣ</i>	ΣΕΙΡΑ ΠΡΟΦΙΛ ΠΛΑΣΤΙΚΟΥ ΠΟΥ ΣΥΝΘΕΤΟΥΝ ΘΕΡΜΟΜΟΝΩΤΙΚΑ ΚΟΥΦΩΜΑΤΑ	15/05/2008	6002682
<i>ΡΟΠΤΡΟ ΑΝΩΝΥΜΗ ΕΤΑΙΡΕΙΑ ΕΜΠΟΡΙΑΣ ΕΙΣΑΓΩΓΩΝ-ΕΞΑΓΩΓΩΝ ΕΤΟΙΜΩΝ ΕΝΔΥΜΑΤΩΝ ΚΑΙ ΑΞΕΣΟΥΑΡ</i>	ΜΠΛΟΥΖΕΣ	05/05/2008	6002668
<i>ΣΕΡΑΦΕΙΜ ΔΗΜΗΤΡΙΟΣ</i>	ΤΣΙΜΕΝΤΟΤΟΥΒΛΟ ΜΕ ΚΩΝΙΚΗ ΕΣΟΧΗ	15/05/2008	6002678
<i>ΤΕΜΚΑ ΕΠΕ</i>	ΔΙΑΚΟΣΜΗΤΙΚΑ ΚΟΛΩΝΑΚΙΑ	14/05/2008	6002677
<i>ΤΡΙΚΑΛΙΑΡΗΣ ΙΩΑΚΕΙΜ</i>	ΣΕΙΡΑ ΡΑΦΤΩΝ ΣΧΟΛΙΚΩΝ ΤΕΤΡΑΔΙΩΝ	07/05/2008	6002674

ΔΙΚΑΙΟΥΧΟΣ (73)	ΠΡΟΣΔΙΟΡΙΣΜΟΣ ΑΝΤ/ΜΕΝΟΥ ΣΧ. Ή ΥΠ. (54)	ΚΑΤ/ΡΗΣΗ (15)	ΑΡ. ΠΙΣΤ. (11)
<i>ΤΡΙΚΑΛΙΑΡΗΣ ΙΩΑΚΕΙΜ</i>	ΣΕΙΡΑ ΣΧΟΛΙΚΩΝ ΤΕΤΡΑΔΙΩΝ ΜΕ ΚΟΛΛΗΜΕΝΑ ΤΑ ΕΣΩΤΕΡΙΚΑ ΦΥΛΛΑ	15/05/2008	6002679
<i>ΧΑΖΑΡΑΚΗΣ ΑΛΚΑΙΟΣ</i>	ΔΗΜΟΣΙΕΣ ΤΟΥΑΛΕΤΕΣ	29/05/2008	6002694
<i>ΧΑΖΑΡΑΚΗΣ ΑΛΚΑΙΟΣ</i>	ΔΗΜΟΣΙΕΣ ΤΟΥΑΛΕΤΕΣ	29/05/2008	6002695
<i>ΧΑΖΑΡΑΚΗΣ ΑΛΚΑΙΟΣ</i>	ΣΤΕΓΑΣΤΡΑ	29/05/2008	6002696
<i>ΧΑΖΑΡΑΚΗΣ ΑΛΚΑΙΟΣ</i>	ΣΤΕΓΑΣΤΡΑ	29/05/2008	6002697

Μ Ε Ρ Ο Σ Γ '
ΑΝΑΝΕΩΣΕΙΣ

ΑΝΑΝΕΩΣΕΙΣ ΚΑΤΑΧΩΡΗΜΕΝΩΝ ΣΧΕΔΙΩΝ Ή ΥΠΟΔΕΙΓΜΑΤΩΝ

(11) Αρ. Πιστοπ. Καταχώρησης Σχ. ή Υπ.:6000236

(73) Δικαιούχος (οι): APPLE BOXER ΒΙΟΜΗΧΑΝΙΑ ΕΣΩΡΟΥΧΩΝ, ΚΑΛΤΣΩΝ, ΥΦΑΣΜΑΤΩΝ ΚΑΙ ΕΙΔΩΝ ΕΝΔΥΣΗΣ ΚΑΙ ΥΠΟΔΕΣΗΣ Α.Β.Ε.Ε. με δ.τ. "APPLE BOXER ΑΕΒΕ" , Χίου 41 & Δερβενακίων,, 12243 ΑΙΓΑΛΕΩ (ΑΤΤΙΚΗΣ) (GR) .

(17) Ημερομηνία Ανανέωσης: 25-6-2013 (3η 5ετία)

(11) Αρ. Πιστοπ. Καταχώρησης Σχ. ή Υπ.:6000414

(73) Δικαιούχος (οι): SAWAFUJI ELECTRIC CO., LTD. , 15-14, Toyotama Kita 6-Chome, Nerima-Ku, TOKYO (JP) .

(17) Ημερομηνία Ανανέωσης: 29-1-2014 (3η 5ετία)

(11) Αρ. Πιστοπ. Καταχώρησης Σχ. ή Υπ.:6001783

(73) Δικαιούχος (οι): ΑΛΙΜΠΕΡΤΗΣ ΑΝΤΩΝΗΣ, 22ο χλμ. Λεωφ. Αθηνών-Λαυρίου, 19400 ΚΟΡΩΠΙ (ΑΤΤΙΚΗΣ) (GR) .

(17) Ημερομηνία Ανανέωσης: 5-11-2013 (2η 5ετία)

(11) Αρ. Πιστοπ. Καταχώρησης Σχ. ή Υπ.:6001790

(73) Δικαιούχος (οι): ΖΩΗ ΘΕΟΧΑΡΗ ΕΙΡΗΝΗ, Παντοκράτορος 26, 13674 ΑΧΑΡΝΕΣ (ΑΤΤΙΚΗΣ) (GR) .

(17) Ημερομηνία Ανανέωσης: 17-11-2013 (2η 5ετία)

(11) Αρ. Πιστοπ. Καταχώρησης Σχ. ή Υπ.:6001821

(73) Δικαιούχος (οι): ΣΥΡΙΟΣ ΚΩΝΣΤΑΝΤΙΝΟΥ ΑΝΔΡΕΑΣ, ΒΙ.ΠΕ. Τρίπολης, 22100 ΤΡΙΠΟΛΗ (ΑΡΚΑΔΙΑΣ) (GR) .

(17) Ημερομηνία Ανανέωσης: 2-2-2014 (2η 5ετία)

(11) Αρ. Πιστοπ. Καταχώρησης Σχ. ή Υπ.:6001822

(73) Δικαιούχος (οι): ΣΥΡΙΟΣ ΚΩΝΣΤΑΝΤΙΝΟΥ ΑΝΔΡΕΑΣ, ΒΙ.ΠΕ. Τρίπολης, 22100 ΤΡΙΠΟΛΗ (ΑΡΚΑΔΙΑΣ) (GR) .

(17) Ημερομηνία Ανανέωσης: 2-2-2014 (2η 5ετία)

ΜΕΡΟΣ Δ'
ΜΕΤΑΒΟΛΕΣ

ΟΥΔΕΜΙΑ

Μ Ε Ρ Ο Σ Ε '
ΛΗΞΗ ΠΡΟΣΤΑΣΙΑΣ

ΛΗΞΗ ΠΡΟΣΤΑΣΙΑΣ ΚΑΤΑΧΩΡΗΜΕΝΩΝ ΣΧΕΔΙΩΝ Ή ΥΠΟΔΕΙΓΜΑΤΩΝ

(11) Αρ. Πιστοπ. Καταχώρησης Σχ. ή Υπ.:6000202

(73) Δικαιούχος (οι): ΚΟΖΑΤΣΑΣ ΙΩΑΝΝΟΥ ΓΕΩΡΓΙΟΣ , Δεξαμενής 7-9, ΠΑΛΑΙΟ ΦΑΛΗΡΟ, 175 61 ΑΘΗΝΑ (GR) .

(11) Αρ. Πιστοπ. Καταχώρησης Σχ. ή Υπ.:6000203

(73) Δικαιούχος (οι): ΚΟΖΑΤΣΑΣ ΙΩΑΝΝΟΥ ΓΕΩΡΓΙΟΣ , Δεξαμενής 7-9, ΠΑΛΑΙΟ ΦΑΛΗΡΟ, 175 61 ΑΘΗΝΑ (GR) .

(11) Αρ. Πιστοπ. Καταχώρησης Σχ. ή Υπ.:6000206

(73) Δικαιούχος (οι):
1) ΚΑΛΑΜΠΑΛΙΚΗΣ ΚΩΝΣΤΑΝΤΙΝΟΣ , Νικ. Πλαστήρα 39, ΛΥΚΟΒΡΥΣΗ, 141 23 ΑΤΤΙΚΗ (GR) .
2) ΚΟΚΚΙΝΟΣ ΑΘΑΝΑΣΙΟΣ , Πειραιώς 3, ΒΟΥΛΑ, 166 73 ΑΤΤΙΚΗ (GR) .

(11) Αρ. Πιστοπ. Καταχώρησης Σχ. ή Υπ.:6000210

(73) Δικαιούχος (οι): COLGATE-PALMOLIVE COMPANY , 300 Park Avenue, New York, 10022-7499 NEW YORK (US) .

(11) Αρ. Πιστοπ. Καταχώρησης Σχ. ή Υπ.:6000215

(73) Δικαιούχος (οι):
1) POLYGLAS A.E. ΠΡΟΤΥΠΟΣ ΒΙΟΜΗΧΑΝΙΑ ΠΛΑΣΤΙΚΩΝ Δ.ΝΙΚΟΛΑΙΔΗΣ-Δ.ΠΑΠΑΔΑΤΟΣ ΑΝΩΝΥΜΗ ΕΤΑΙΡΕΙΑ , Μ. Μπότσαρη 21, ΝΕΑ ΚΗΦΙΣΙΑ, 145 61 ΑΤΤΙΚΗ (GR) .
2) ΝΙΚΟΛΑΙΔΗΣ ΔΗΜΗΤΡΙΟΥ ΙΩΑΝΝΗΣ , Μ. Μπότσαρη 21, ΚΗΦΙΣΙΑ, 145 61 ΑΤΤΙΚΗ (GR) .
3) ΝΙΚΟΛΑΙΔΗΣ ΙΩΑΝΝΗ ΔΗΜΗΤΡΙΟΣ , Α. Παπαναστασίου 26, Ν. ΨΥΧΙΚΟ, 154 51 ΑΘΗΝΑ (GR) .

(11) Αρ. Πιστοπ. Καταχώρησης Σχ. ή Υπ.:6000217

(73) Δικαιούχος (οι): SODIAL SNC , 170 bis Boulevard Du Montparnasse, 75014 PARIS (FR) .

(11) Αρ. Πιστοπ. Καταχώρησης Σχ. ή Υπ.:6000218

(73) Δικαιούχος (οι): ΜΗΤΣΗΣ ΣΤΑΥΡΟΥ ΔΗΜΗΤΡΙΟΣ , Αποδήμων Ελλήνων 14, ΑΓΙΑ ΠΑΡΑΣΚΕΥΗ, 153 43 ΑΤΤΙΚΗ (GR) .

(11) Αρ. Πιστοπ. Καταχώρησης Σχ. ή Υπ.:6001722

(73) Δικαιούχος (οι): ΣΑΚΚΑΣ ΕΥΣΤΑΘΙΟΥ ΔΗΜΟΣΘΕΝΗΣ, ΒΙ.ΠΕ Ξάνθης, 67100 ΞΑΝΘΗ (ΞΑΝΘΗΣ) (GR) .

(11) Αρ. Πιστοπ. Καταχώρησης Σχ. ή Υπ.:6001724

(73) Δικαιούχος (οι): Κ. ΚΑΦΕΤΖΟΠΟΥΛΟΣ ΜΟΝ. ΤΕΧΝΙΚΗ ΕΤΑΙΡΕΙΑ ΠΕΡΙΟΡΙΣΜΕΝΗΣ ΕΥΘΥΝΗΣ , Μεσολογγίου 20, 14451 ΜΕΤΑΜΟΡΦΩΣΗ (ΑΤΤΙΚΗΣ) (GR) .

ΜΕΡΟΣ ΣΤ'
ΑΚΥΡΩΣΕΙΣ - ΔΙΟΡΘΩΣΕΙΣ

f ... œ - » Ÿ " H

Στο ΕΔΒΙ (Τεύχος Β') 10/2008 με ημερομηνία έκδοσης 25 Νοεμβρίου 2008, στην σελίδα 7, στην υπ' αριθμ. 20080600095 αίτηση σχεδίου ή υποδείγματος με δικαιούχο την εταιρεία ΜΕΤΑΛΟΥΜΙΝ Α.Ε.Β.Ε. Επεξεργασίας Μετάλλων εκ παραδρομής στο κωδικό (72) δεν αναφέρθηκαν όλα τα ονόματα όλων των δημιουργών, οι οποίοι είναι : 1) ΠΑΠΑΣΤΑΥΡΟΥ ΦΩΤΗΣ, 2) ΣΤΡΑΓΓΟΣ ΚΩΝΣΤΑΝΤΙΝΟΣ, 3) ΤΣΑΝΤΙΩΤΗΣ ΔΗΜΗΤΡΗΣ, 4) ΤΣΙΒΙΛΗΣ ΓΙΑΝΝΗΣ, 5) ΓΕΩΡΓΟΥΣΗ ΞΑΝΘΗ.

ΣΥΝΔΡΟΜΕΣ ΓΙΑ ΤΟ ΕΔΒΙ

α) Σε οπτικό δίσκο (CD), ως εξής:		
Τεύχη Α' και Β' μαζί ανά δίσκο	EYPΩ	2,00
Ετήσια συνδρομή Εσωτερικού για τα Τεύχη Α' και Β' μαζί.....	EYPΩ	22,00
Ετήσια συνδρομή Εξωτερικού για τα Τεύχη Α' και Β' μαζί.....	EYPΩ	44,00
β) Ετήσια συνδρομή για τα Τεύχη Α' και Β' μαζί σε έντυπη μορφή και σε οπτικό δίσκο (CD) ταυτόχρονα.....		
Ετήσια συνδρομή Εσωτερικού	EYPΩ	77,00
Ετήσια συνδρομή Εξωτερικού	EYPΩ	154,00
γ) Ετήσια συνδρομή για την πρόσβαση και στα δύο Τεύχη του ΕΔΒΙ στις ιστοσελίδες του ΟΒΙ.....	EYPΩ	0,00

Κάθε ενδιαφερόμενος μπορεί να προμηθεύεται το ΕΔΒΙ ή να ζητήσει να γίνει συνδρομητής από τον:

Οργανισμό Βιομηχανικής Ιδιοκτησίας (ΟΒΙ)
Παντανάσσης 5
151 25 Παράδεισος Αμαρουσίου
τηλ.: 2106828231

SUBSCRIPTIONS FOR THE INDUSTRIAL PROPERTY BULLETIN

a) On compact disc (CD):		
Volume A' and B', price per disc	EURO	2,00
Annual domestic subscription for both Volumes (A' and B')	EURO	22,00
Annual foreign subscription for both Volumes (A' and B')	EURO	44,00
b) Annual subscription for both Volumes (A' and B') in printed form and on compact disc (CD) simultaneously		
Annual domestic subscription	EURO	77,00
Annual foreign subscription	EURO	154,00
c) Annual subscription for access to both Volumes (A' and B') displayed on the OBI's website pages.....	EURO	0,00

For bulletin purchasing or subscription information, please contact:

5 Pandanassis Str.
151 25 Paradissos Amarousiou
Athens - Greece
tel.: (0030210) 6828231