

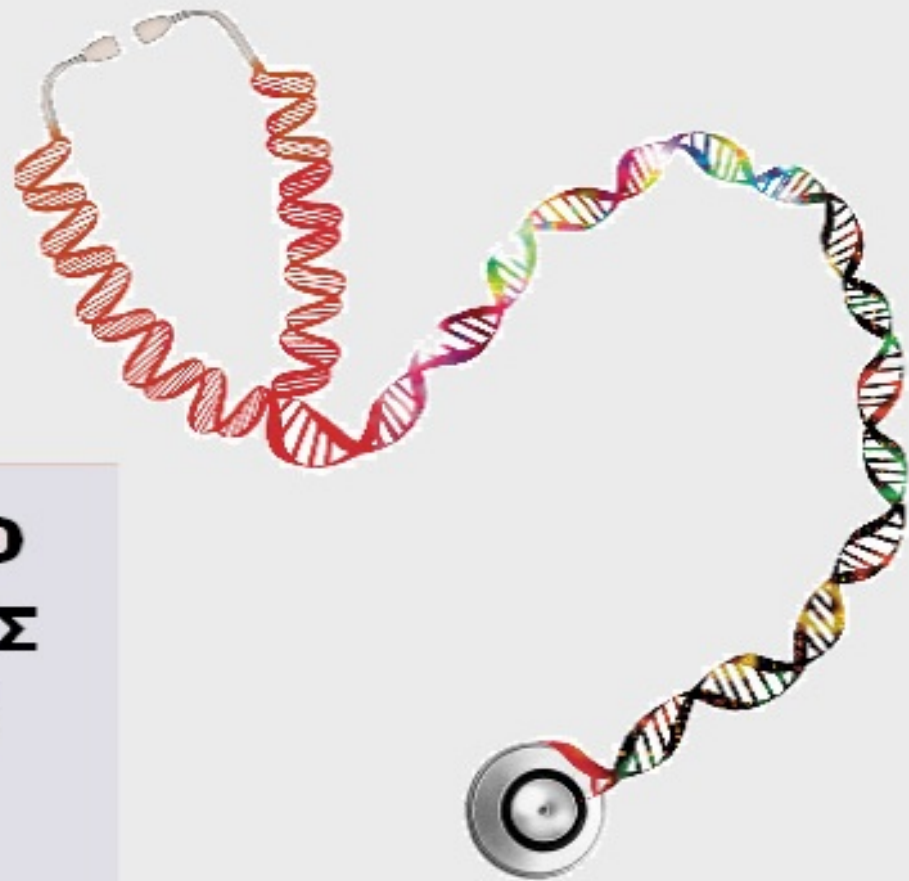

ΟΡΓΑΝΙΣΜΟΣ
ΒΙΟΜΗΧΑΝΙΚΗΣ
ΙΔΙΟΚΤΗΣΙΑΣ



National Human Genome Research Institute

**ΕΙΔΙΚΟ ΔΕΛΤΙΟ
ΒΙΟΜΗΧΑΝΙΚΗΣ
ΙΔΙΟΚΤΗΣΙΑΣ
(ΕΔΒΙ)**

**ΤΕΥΧΟΣ Β΄
ΣΧΕΔΙΑ Η ΥΠΟΔΕΙΓΜΑΤΑ
ΝΟΕΜΒΡΙΟΣ 2017**



ΟΡΓΑΝΙΣΜΟΣ
ΒΙΟΜΗΧΑΝΙΚΗΣ
ΙΔΙΟΚΤΗΣΙΑΣ

Γιάννη Σταυρουλάκη 5 (πρώην Παντανάσσης)
151 25 Παράδεισος Αμαρουσίου

ΤΕΛΕΦΑΞ: 210 6819231

ΤΗΛΕΦΩΝΑ:

ΓΕΝΙΚΕΣ ΠΛΗΡΟΦΟΡΙΕΣ:210 6183500
ΚΑΤΑΘΕΣΕΙΣ:210 6183593
ΤΕΛΗ:210 6183594
ΕΞΕΤΑΣΤΕΣ:210 6183595
ΛΟΓΙΣΤΗΡΙΟ:.....210 6183596
ΝΟΜΙΚΑ ΘΕΜΑΤΑ:210 6183597
ΤΕΧΝΙΚΗ ΠΛΗΡΟΦΟΡΗΣΗ: .. 210 6183598
ΔΗΜΟΣΙΕΣ ΣΧΕΣΕΙΣ: 210 6183599

Επιμέλεια - Έκδοση:
Τρόμ Νικόλαος
Οργανισμός Βιομηχανικής Ιδιοκτησίας (OBI)

© Οργανισμός Βιομηχανικής Ιδιοκτησίας (OBI)

18-12-2017



INDUSTRIAL
PROPERTY
ORGANISATION

5, Gianni Stavroulaki str.(former Pandanassis str.)
GR 151 25 Paradissos Amaroussiou Athens, Greece

TELEFAX: 210 6819231

TELEPHONE:

GENERAL INFORMATION: +30 210 6183500
RECEIVING OFFICE: +30 210 6183593
FEES: +30 210 6183594
EXAMINERS: +30 210 6183595
ACCOUNTS OFFICE: +30 210 6183596
LEGAL METTERS:+30 210 6183597
TECHNICAL INFORMATION:+30 210 6183598
PUBLIC RELATIONS:+30 210 6183599

Editor - Publisher:
Trom Nicholas
Industrial Property Organisation (OBI)

© Industrial Property Organisation (OBI)

18-12-2017

ΕΙΣΑΓΩΓΙΚΟ ΣΗΜΕΙΩΜΑ

Το Ειδικό Δελτίο Βιομηχανικής Ιδιοκτησίας τηρείται από τον Οργανισμό Βιομηχανικής Ιδιοκτησίας (Ο.Β.Ι.) κατ' εφαρμογή του άρθρου 4 του νόμου 1733/1987(ΦΕΚ 171,Α') και αποτελείται από δύο τεύχη:

Στο **ΤΕΥΧΟΣ Α'** δημοσιεύονται σε μηνιαία βάση τα εξής :

- Αιτήσεις και χορηγήσεις Διπλωμάτων Ευρεσιτεχνίας (Δ.Ε.)
- Αιτήσεις και χορηγήσεις Πιστοποιητικών Υποδείγματος Χρησιμότητας (Π.Υ.Χ.)
- Αιτήσεις και χορηγήσεις Συμπληρωματικών Πιστοποιητικών Προστασίας για Φυτοπροστατευτικά προϊόντα (Σ.Π.Π.Φ.Π.)
- Αιτήσεις και χορηγήσεις Συμπληρωματικών Πιστοποιητικών Προστασίας για Φάρμακα (Σ.Π.Π.Φ.)
- Αιτήσεις παράτασης ισχύος για Συμπληρωματικά Πιστοποιητικά Προστασίας για Παιδιατρικά Φάρμακα (Σ.Π.Π.Π.Φ.)
- Αιτήσεις Μετάφρασης Αξιώσεων Ευρωπαϊκών Διπλωμάτων Ευρεσιτεχνίας
- Πιστοποιητικά Μεταφράσεων Ευρωπαϊκών Διπλωμάτων Ευρεσιτεχνίας
- Μεταβολές - Διορθώσεις αιτήσεων και χορηγήσεων τίτλων βιομηχανικής ιδιοκτησίας
- Εκπτώσεις - Ανακλήσεις Εκπτώσεων αιτήσεων και χορηγήσεων τίτλων βιομηχανικής ιδιοκτησίας

Στο **ΤΕΥΧΟΣ Β'** δημοσιεύονται σε μηνιαία βάση οι αιτήσεις και τα καταχωρημένα Σχέδια ή Υποδείγματα.

Τα παραπάνω τεύχη διατίθενται ξεχωριστά.

ΝΟΕΜΒΡΙΟΣ 2017
Ημερομηνία έκδοσης : 18-12-2017

ΠΕΡΙΕΧΟΜΕΝΑ

Ανάλυση κωδικών αρθμών.....	5
Συντμήσεις.....	5

**ΜΕΡΟΣ Α΄
ΚΑΤΑΧΩΡΗΜΕΝΕΣ ΑΙΤΗΣΕΙΣ ΣΧΕΔΙΩΝ Ή
ΥΠΟΔΕΙΓΜΑΤΩΝ**

1.Αιτήσεις Σχεδίων ή Υποδειγμάτων.....	6
2.Ευρετήριο αιτήσεων σύμφωνα με την αλφαβητική σειρά των καταθετών.....	30

**ΜΕΡΟΣ Β΄
ΧΟΡΗΓΗΣΕΙΣ ΠΙΣΤΟΠΟΙΗΤΙΚΩΝ ΚΑΤΑΧΩΡΗΣΗΣ
ΣΧΕΔΙΩΝ Ή ΥΠΟΔΕΙΓΜΑΤΩΝ**

1.Πιστοποιητικά καταχώρησης σχεδίων ή υποδειγμάτων.....	33
2.Ευρετήριο πιστοποιητικών καταχώρησης σχεδίων ή υποδειγμάτων σύμφωνα με την αλφαβητική σειρά των καταθετών	36

**ΜΕΡΟΣ Γ΄
ΑΝΑΝΕΩΣΕΙΣ.....**

.....	38
-------	----

**ΜΕΡΟΣ Δ΄
ΛΗΞΗ ΠΡΟΣΤΑΣΙΑΣ.....**

.....	40
-------	----

**ΜΕΡΟΣ Ε΄
ΜΕΤΑΒΟΛΕΣ.....**

.....	43
-------	----

**ΜΕΡΟΣ ΣΤ΄
ΔΙΟΡΘΩΣΕΙΣ ΚΑΙ ΕΠΑΝΑΔΗΜΟΣΙΕΥΣΕΙΣ.....**

.....	44
-------	----

– ΑΝΑΚΟΙΝΩΣΕΙΣ - ΣΥΝΔΡΟΜΕΣ

.....	46
-------	----

NOVEMBER 2017
Publication Date: 18-12-2017

CONTENTS

INID Codes.....	5
Abbreviations.....	5

**PART A΄
REGISTERED DESIGN APPLICATIONS**

1.Design Applications.....	6
2.Design Application Index in alphabetical order of the applicant.....	30

**PART B΄
GRANTS OF DESIGN REGISTRATION CERTIFICATES**

1.Design registration certificates.....	33
2.Index of design registration certificates in alphabetical order of the applicant.....	36

**PART C΄
RENEWALS.....**

.....	38
-------	----

**PART D΄
EXPIRY OF PROTECTION.....**

.....	40
-------	----

**PART E΄
MODIFICATION.....**

.....	43
-------	----

**PART F΄
CORRECTIONS AND RE-PUBLICATIONS.....**

.....	44
-------	----

– ANNOUNCEMENTS - SUBSCRIPTION

.....	46
-------	----

ΚΩΔΙΚΟΙ ΑΡΙΘΜΟΙ

- (11) Αριθμός Πιστοποιητικού Καταχώρησης Σχεδίου ή Υποδείγματος
- (15) Ημερομηνία Καταχώρησης / Ανανέωσης
- (17) Διάρκεια προστασίας Καταχώρησης / Ανανέωσης
- (18) Ημερομηνία λήξης προστασίας / ανανέωσης προστασίας
- (21) Αριθμός Αίτησης Σχεδίου ή Υποδείγματος
- (22) Ημερομηνία κατάθεσης
- (28) Αριθμός Σχεδίων/Υποδειγμάτων
- (29) Κατάθεση δείγματος

- (30) Δεδομένα Προτεραιότητας
- (46) Ημερομηνία λήξης αναβολής δημοσίευσης
- (51) Ταξινόμηση Locarno
- (54) Προσδιορισμός αντικειμένου

- (71) Καταθέτης(ες)
- (72) Δημιουργός(οι)
- (73) Δικαιούχος(οι)
- (74) Πληρεξούσιος(οι)
- (-) Αντίκλητος (οι)
– Δεν υπάρχει πρόβλεψη στο αντίστοιχο πρότυπο : WIPO STANDARD ST.80

Οδηγός αναφοράς για το WIPO STANDARD ST.80(Σύσταση που αφορά βιβλιογραφικά δεδομένα σχετικά με τα Σχέδια):

<http://www.wipo.int/export/sites/www/standards/en/pdf/03-80-01.pdf>

INID CODES

- (11) Serial number of the registration and/or number of the design document
- (15) Date of the registration / Date of the renewal
- (17) Expected duration of the registration / renewal
- (18) Expected expiration date of the registration / renewal
- (21) Serial number of the application
- (22) Date of filling of the application
- (28) Number of industrial designs included in the application
- (29) Indication of the form in which the industrial design is filed, e.g., as a reproduction of the industrial design or as a specimen thereof

- (30) Data relating to priority under the Paris Convention
- (46) Date of expiration of deferment
- (51) Locarno Classification
- (54) Designation of (s) or product(s) covered by the industrial design or title of the industrial design

- (71) Name(s) and address(es) of the applicant(s)
- (72) Name(s) of the creator(s) if known to be such
- (73) Name(s) and address(es) of the owner(s)
- (74) Name(s) and address(es) of the representative(s)
- (-) Name(s) and address(es) of the Contact Person(s)
- Not existing in WIPO STANDARD ST.80

Reference guide to WIPO STANDARD ST.80(RECOMMENDATION CONCERNING BIBLIOGRAPHIC DATA RELATING TO INDUSTRIAL DESIGNS):

<http://www.wipo.int/export/sites/www/standards/en/pdf/03-80-01.pdf>

ΣΥΝΤΜΗΣΕΙΣ

OBI: Οργανισμός Βιομηχανικής Ιδιοκτησίας

EABI: Ειδικό Δελτίο Βιομηχανικής Ιδιοκτησίας

Δ.Σ.: Διοικητικό Συμβούλιο

ΣΧ. ή ΥΠ.: Σχέδιο ή Υπόδειγμα

ΑΡ.ΑΙΤ.: Αριθμός αίτησης

ΜΕΡΟΣ Α΄

ΑΙΤΗΣΕΙΣ ΚΑΙ ΑΝΑΒΟΛΕΣ ΣΧΕΔΙΩΝ Ή ΥΠΟΔΕΙΓΜΑΤΩΝ

ΑΙΤΗΣΕΙΣ

(21) Αρ. Αίτησης Σχ. ή Υπ:	20170600049
(22) Ημερομηνία Κατάθεσης:	01-06-2017
(18) Ημ. Λήξης 1ης πενταετίας:	01-06-2022
(71) Καταθέτης(ες):	ΓΕΩΡΓΙΟΣ ΓΚΛΑΒΑΣ ΚΑΙ ΣΙΑ Ο.Ε ΜΑΚΡΥΑ ΒΑΛΤΑ ΧΑΛΑΝΔΡΙΤΣΑΣ . ΔΗΜΟΣ ΦΑΡΡΩΝ 26334 ΕΛΛΑΔΑ
(30) Συμβ. Προτεραιότητα(ες):	
(72) Δημιουργός(οι):	ΡΩΜΑΝΙΔΟΥ ΜΑΡΙΑ
(74) Πληρεξούσιος:	ΚΙΑΤΟΥ ΑΝΤΩΝΙΑ Πριήνης 14-16 ΑΘΗΝΑ 11522 ΕΛΛΑΔΑ
(-) Αντίκλητος:	ΚΙΑΤΟΥ ΑΝΤΩΝΙΑ Πριήνης 14-16 ΑΘΗΝΑ 11522 ΕΛΛΑΔΑ
(28) Αριθμός Σχεδίων/Υποδειγμάτων:	3
(51) Ταξινόμηση Locarno:	09-03
(54) Προσδιορισμός Αντικειμένου:	ΧΑΡΤΙΝΕΣ ΣΥΣΚΕΥΑΣΙΕΣ
(29) Κατάθεση δείγματος:	Όχι

Πληροφορίες σχετικά με τον αριθμό των σχεδίων και άλλες σημαντικές πληροφορίες:

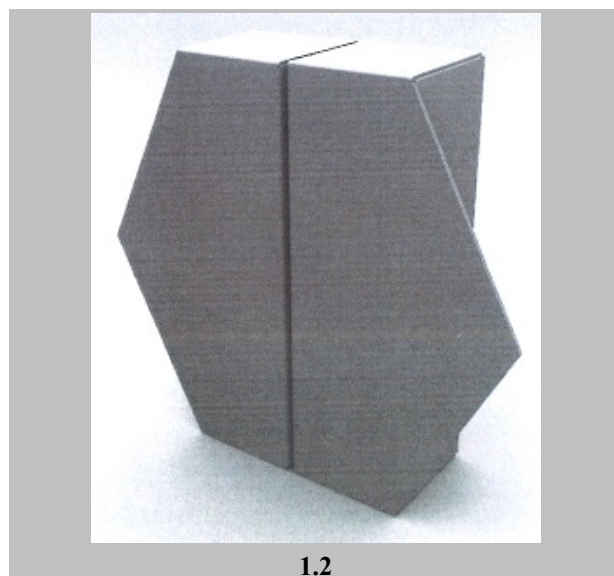
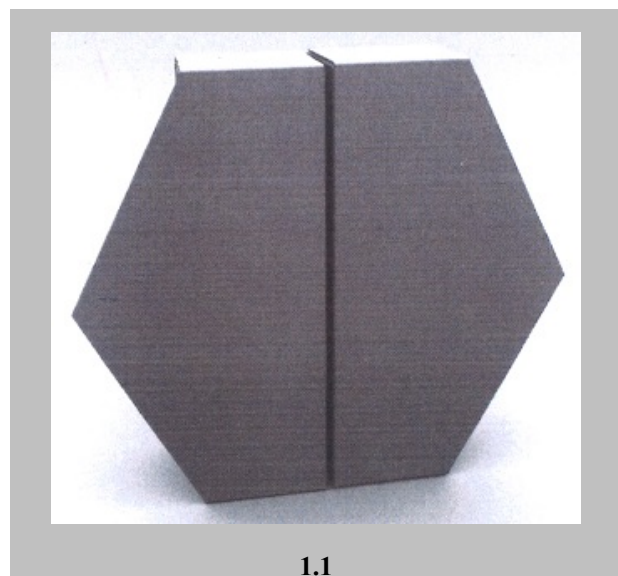



2.1

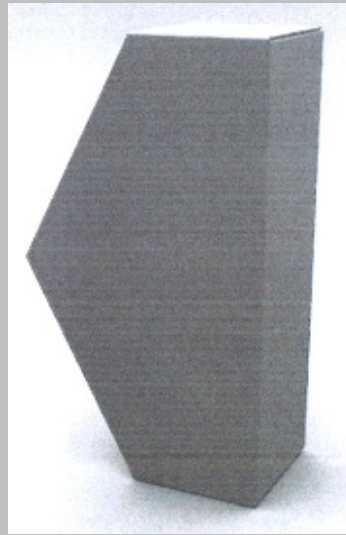

2.2

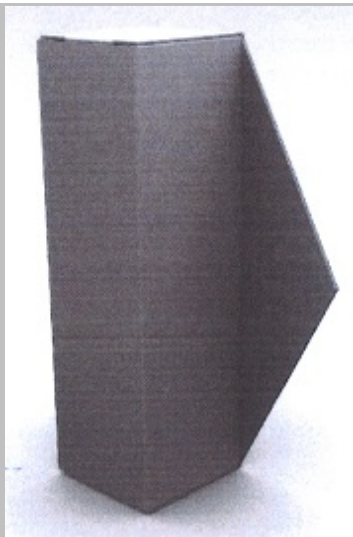

2.3



3.1



3.2



3.3

- (21) Αρ. Αίτησης Σχ. ή Υπ: 20170600050
- (22) Ημερομηνία Κατάθεσης: 07-06-2017
- (18) Ημ. Λήξης 1ης πενταετίας: 07-06-2022
- (71) Καταθέτης(ες):
1) ΤΟΜΠΡΟΣ ΣΤΕΦΑΝΟΥ ΓΕΩΡΓΙΟΣ
Δελφών 82 ΓΛΥΦΑΔΑ 16561 ΕΛΛΑΔΑ
2) ΓΕΛΑΣΑΚΗΣ ΙΔΟΜΕΝΕΑ ΒΑΣΙΛΕΙΟΣ
Θράκης 20 ΕΛΛΗΝΙΚΟ 16777 ΕΛΛΑΔΑ
3) ΓΕΛΑΣΑΚΗΣ ΙΔΟΜΕΝΕΑ ΜΑΝΩΛΗΣ
Θράκης 20 ΕΛΛΗΝΙΚΟ 16777 ΕΛΛΑΔΑ
- (30) Συμβ. Προτεραιότητα(ες):
- (72) Δημιουργός(οι):
1) ΤΟΜΠΡΟΣ ΓΕΩΡΓΙΟΣ
2) ΓΕΛΑΣΑΚΗΣ ΒΑΣΙΛΕΙΟΣ
3) ΓΕΛΑΣΑΚΗΣ ΜΑΝΩΛΗΣ
- (74) Πληρεξούσιος:
(-) Αντίκλητος:
- (28) Αριθμός Σχεδίων/Υποδειγμάτων: 3
- (51) Ταξινόμηση Locarno: 10-04
- (54) Προσδιορισμός Αντικειμένου: **ΥΠΟΔΟΧΕΑΣ ΚΑΙ ΒΑΣΗ ΥΠΟΔΟΧΕΑ ΜΕ Η ΧΩΡΙΣ ΟΔΗΓΟ ΥΛΙΚΟΥ ΜΕΤΑΒΟΛΗΣ ΘΕΡΜΟΚΡΑΣΙΑΣ**
- (29) Κατάθεση δείγματος: Όχι
- Πληροφορίες σχετικά με τον αριθμό των σχεδίων και άλλες σημαντικές πληροφορίες: ΤΟΜΠΡΟΣ ΓΕΩΡΓΙΟΣ (ΚΑΤΑ ΠΟΣΟΣΤΟ 40%) ΓΕΛΑΣΑΚΗΣ ΒΑΣΙΛΕΙΟΣ (ΚΑΤΑ ΠΟΣΟΣΤΟ 30%) ΓΕΛΑΣΑΚΗΣ ΜΑΝΩΛΗΣ (ΚΑΤΑ ΠΟΣΟΣΤΟ 30%)

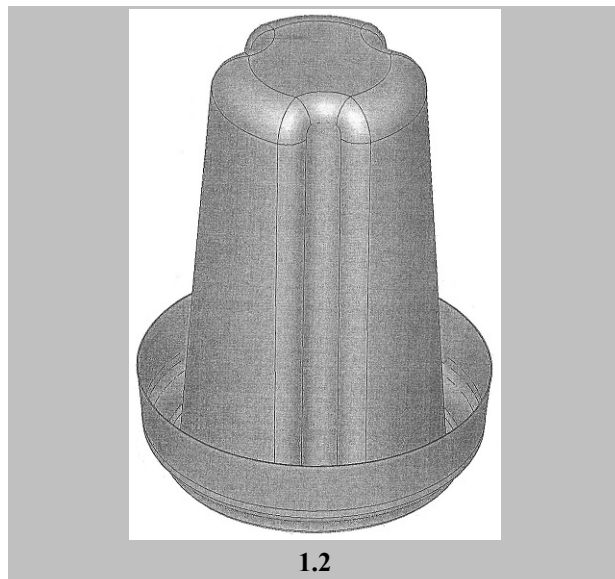
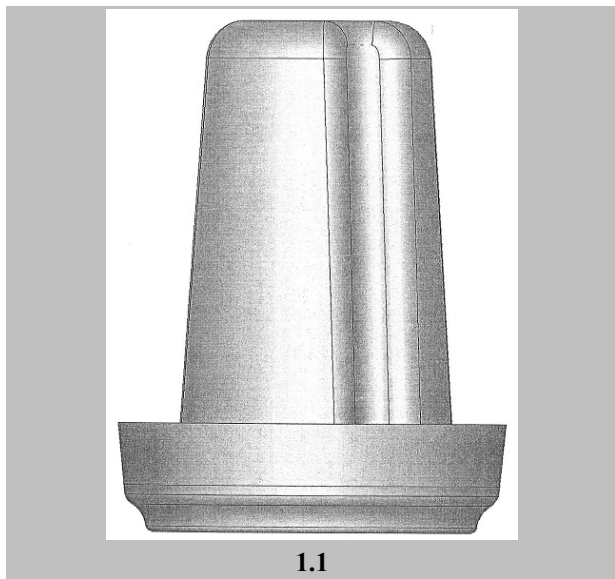

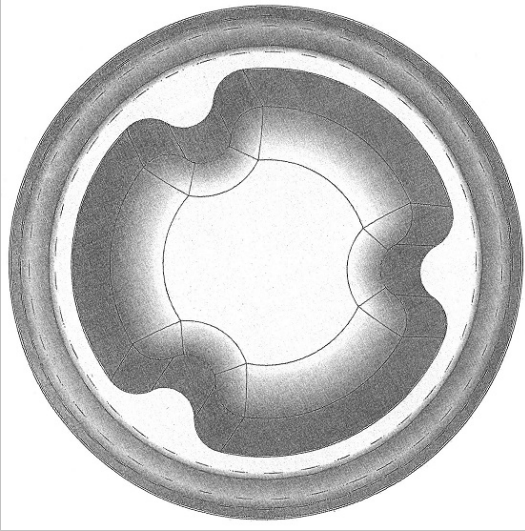

1.3

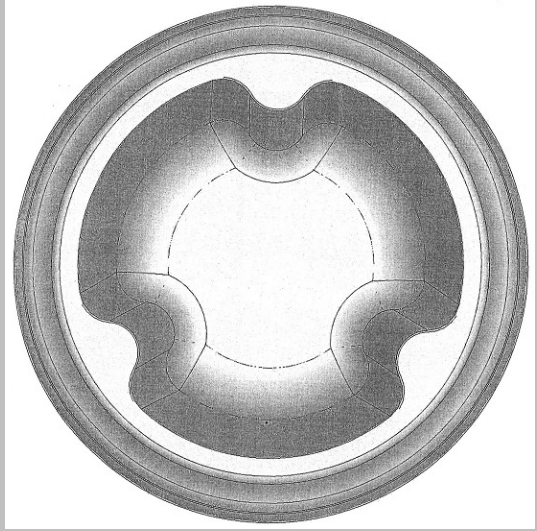

1.4

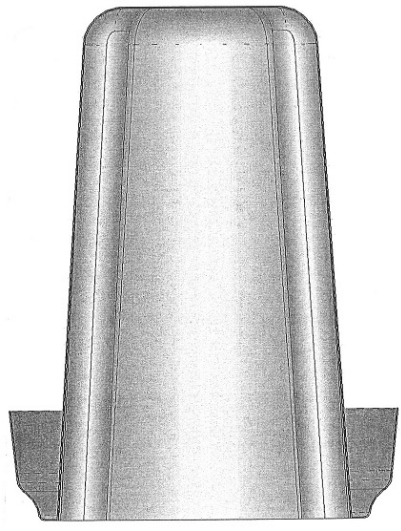

1.5

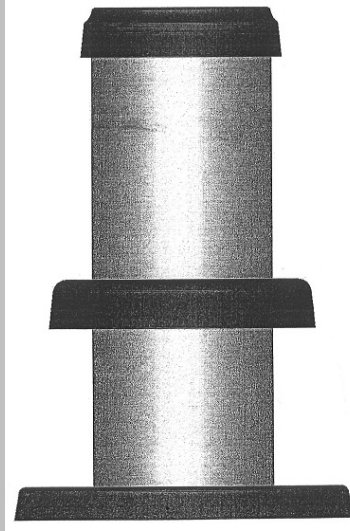

2.1

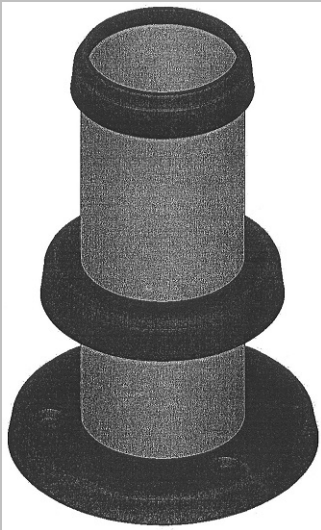

2.2

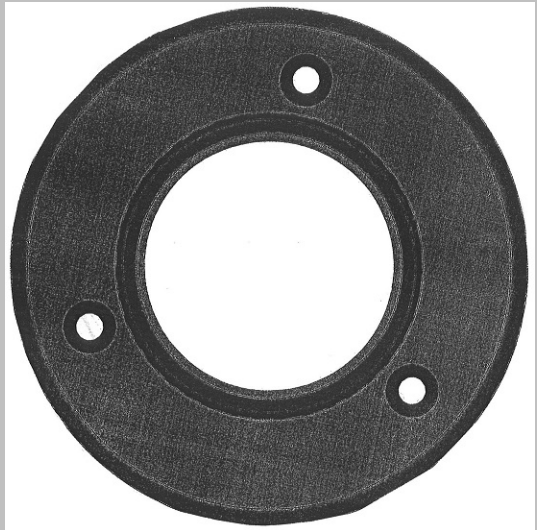

2.3

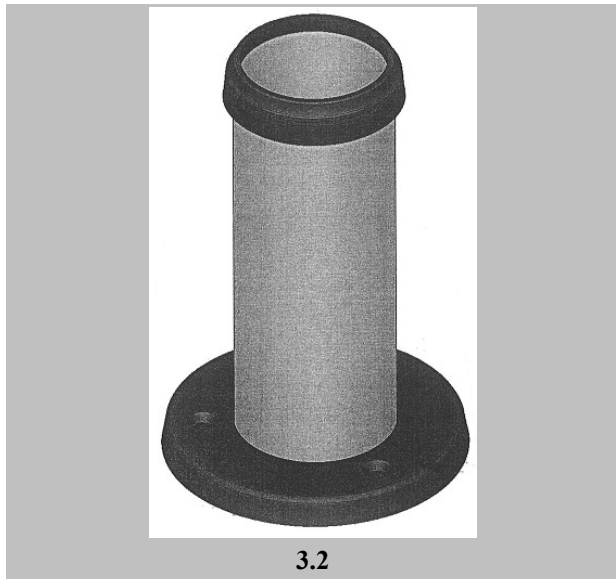
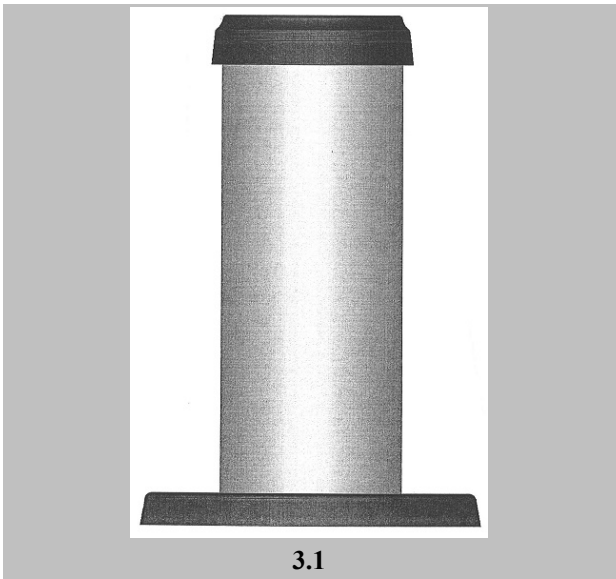
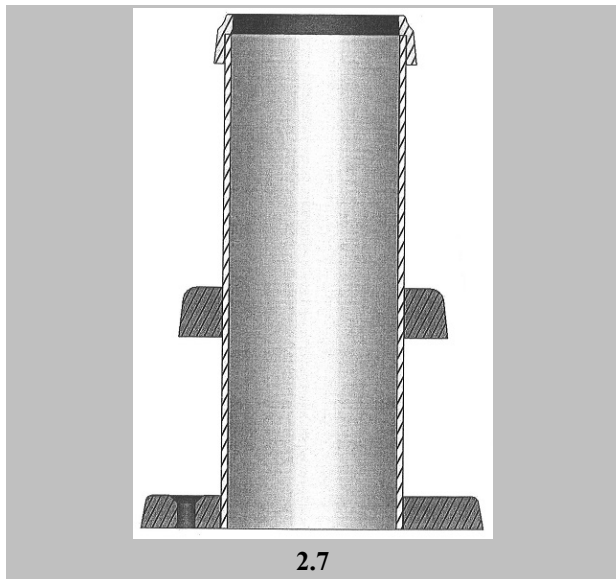
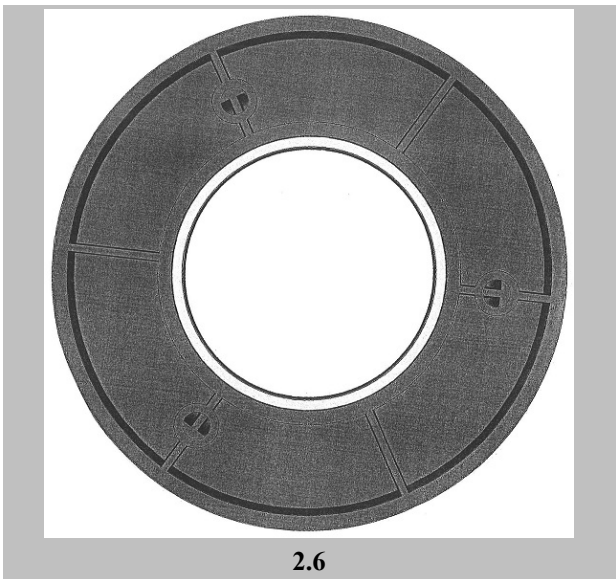
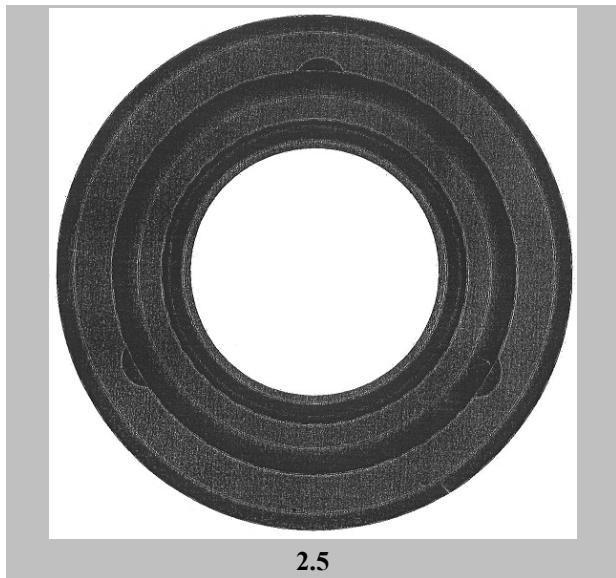
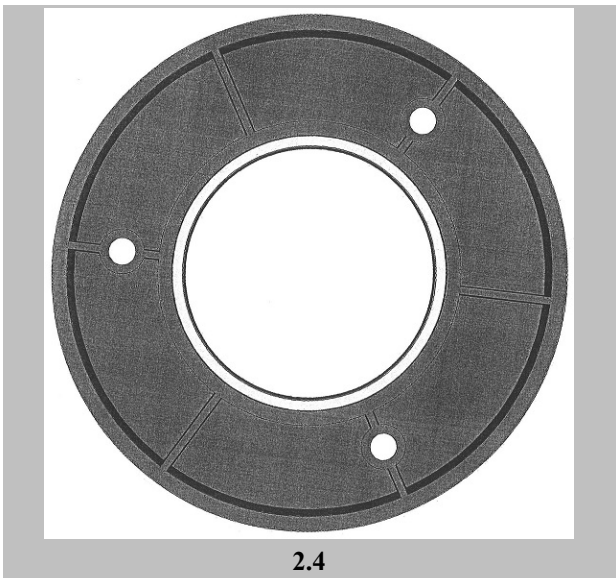

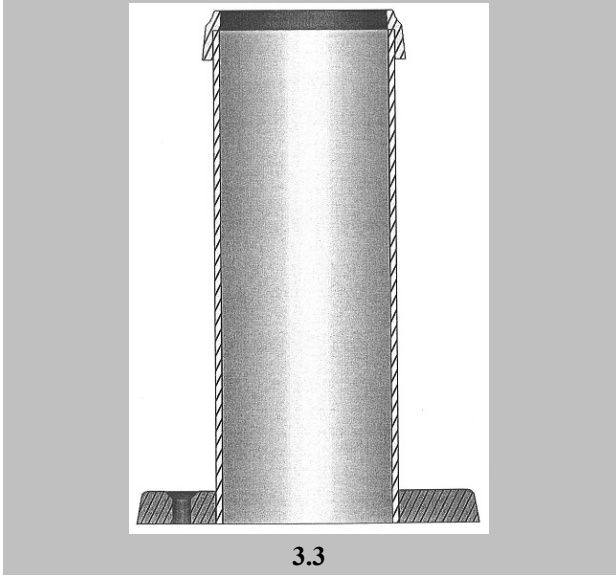

- (21) Αρ. Αίτησης Σχ. ή Υπ: **20170600051**
- (22) Ημερομηνία Κατάθεσης: 09-06-2017
- (18) Ημ. Λήξης 1ης πενταετίας: 09-06-2022
- (71) Καταθέτης(ες): **ΠΑΝΤΕΛΟΣ ΑΡΙΣΤΕΙΔΗ ΠΑΝΤΕΛΕΗΜΩΝ**
2ο χλμ Κιμμερίων Πηγαδίων Ξάνθης ΞΑΝΘΗ 671 00 ΕΛΛΑΔΑ
- (30) Συμβ. Προτεραιότητα(ες):
- (72) Δημιουργός(οι): **ΠΑΝΤΕΛΟΣ ΠΑΝΤΕΛΕΗΜΩΝ**
- (74) Πληρεξούσιος: **ΚΟΥΒΟΥΚΛΙΑΝΟΣ ΝΙΚΟΛΑΟΣ**
Αλεξάνδρου Σούτσου 15 ΑΘΗΝΑ (ΑΤΤΙΚΗΣ) 10671 ΕΛΛΑΔΑ
- (-) Αντίκλητος: **ΚΟΥΒΟΥΚΛΙΑΝΟΣ ΝΙΚΟΛΑΟΣ**
Αλεξάνδρου Σούτσου 15 ΑΘΗΝΑ (ΑΤΤΙΚΗΣ) 10671 ΕΛΛΑΔΑ
- (28) Αριθμός Σχεδίων/Υποδειγμάτων: 20
- (51) Ταξινόμηση Locarno: 25-02
- (54) Προσδιορισμός Αντικειμένου: **ΣΥΣΤΗΜΑΤΑ ΕΞΩΤΕΡΙΚΩΝ ΘΥΡΩΝ**
- (29) Κατάθεση δείγματος: Όχι

Πληροφορίες σχετικά με τον αριθμό των σχεδίων και άλλες σημαντικές πληροφορίες:



1

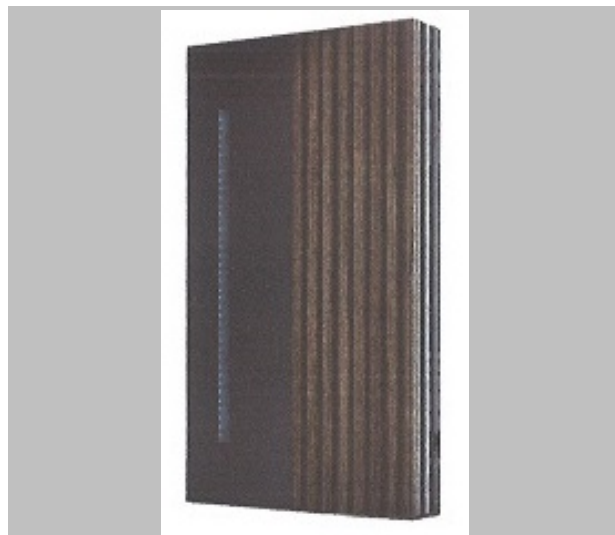

2



3



4

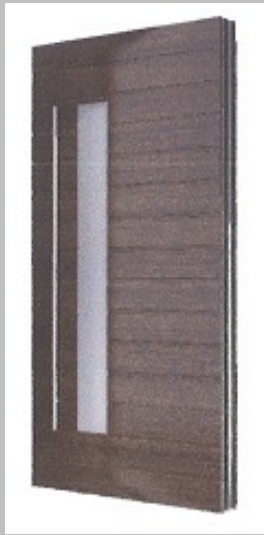

5



6



7



8



9



10

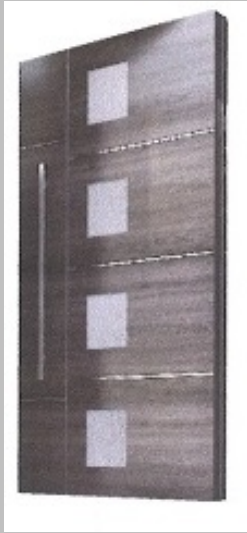

11



12



13



14



15



16



17

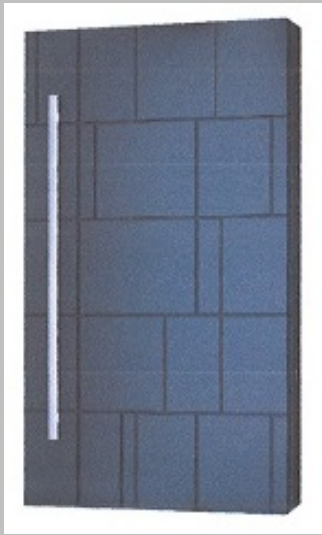

18



19



20

- (21) Αρ. Αίτησης Σχ. ή Υπ: 20170600054
- (22) Ημερομηνία Κατάθεσης: 09-06-2017
- (18) Ημ. Λήξης 1ης πενταετίας: 09-06-2022
- (71) Καταθέτης(ες): ΖΟΥΡΝΤΟΣ ΕΥΑΓΓΕΛΟΥ ΠΑΝΑΓΙΩΤΗΣ
Τρωάδος 9 ΝΕΑ ΙΩΝΙΑ 14233 ΕΛΛΑΔΑ
- (30) Συμβ. Προτεραιότητα(ες):
- (72) Δημιουργός(οι): ΖΟΥΡΝΤΟΣ ΠΑΝΑΓΙΩΤΗΣ
- (74) Πληρεξούσιος: ΠΑΝΑΓΙΩΤΗΣ ΠΕΡΙΒΟΛΑΡΗΣ
Αγ. Νικολάου 41-43 ΠΑΤΡΑ 26221 ΕΛΛΑΔΑ
- (-) Αντίκλητος: ΤΕΛΙΟΥ ΕΛΕΝΗ
ΧΑΡΙΛΑΟΥ ΤΡΙΚΟΥΠΗ 52 ΑΘΗΝΑ 10680 ΕΛΛΑΔΑ
- (28) Αριθμός Σχεδίων/Υποδειγμάτων: 4
- (51) Ταξινόμηση Locarno: 25-03
- (54) Προσδιορισμός Αντικειμένου: ΠΕΡΙΠΤΕΡΟ-ΥΠΑΙΘΡΙΟ ΚΑΤΑΣΤΗΜΑ ΠΡΟΪΟΝΤΩΝ,
ΚΑΠΝΙΚΩΝ ΚΑΙ ΥΠΗΡΕΣΙΩΝ ΜΕ ΕΦΑΡΜΟΓΕΣ ΤΕΧΝΟΛΟΓΙΑΣ,
ΑΣΦΑΛΕΙΑΣ, ΛΕΙΤΟΥΡΓΙΑΣ, ΠΡΟΒΟΛΗΣ ΚΑΙ ΠΑΡΟΥΣΙΑΣΗΣ
ΠΡΟΪΟΝΤΩΝ, ΥΠΗΡΕΣΙΩΝ ΚΑΙ ΜΗΝΥΜΑΤΩΝ
- (29) Κατάθεση δείγματος: Όχι

Πληροφορίες σχετικά με τον αριθμό των σχεδίων
και άλλες σημαντικές πληροφορίες:

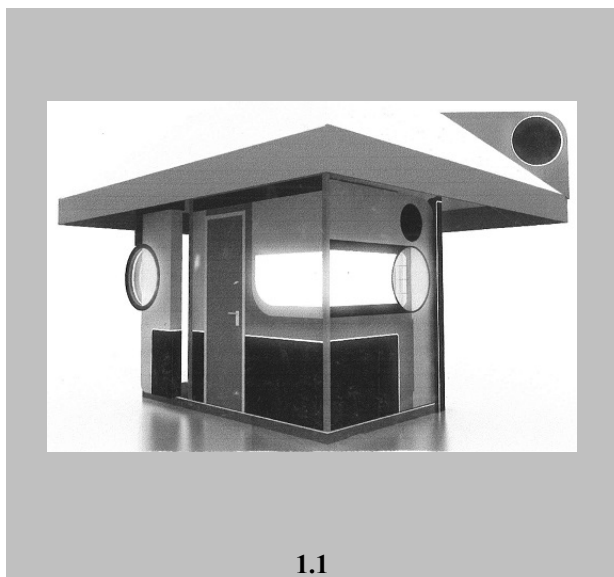

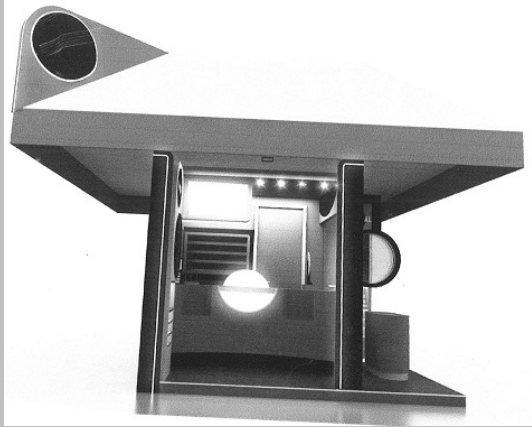

1.3

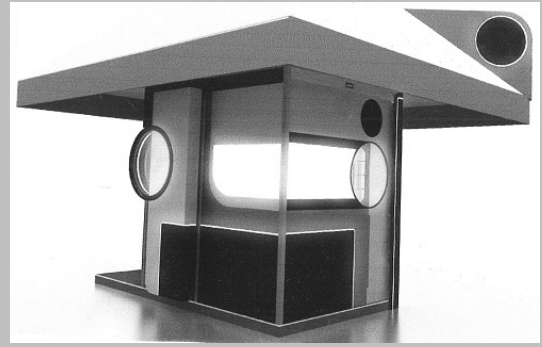

1.4

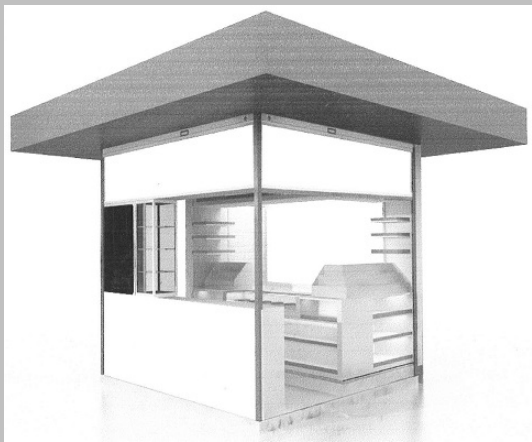

2.1



2.2



2.3



2.4

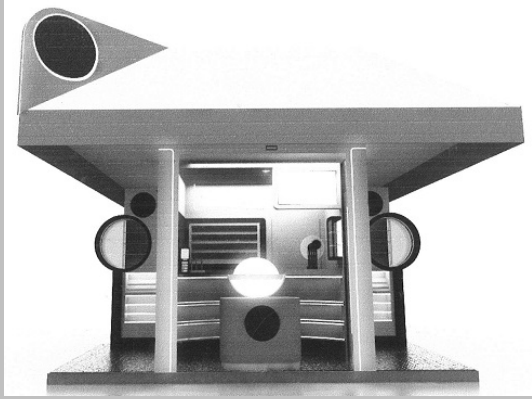

3.1

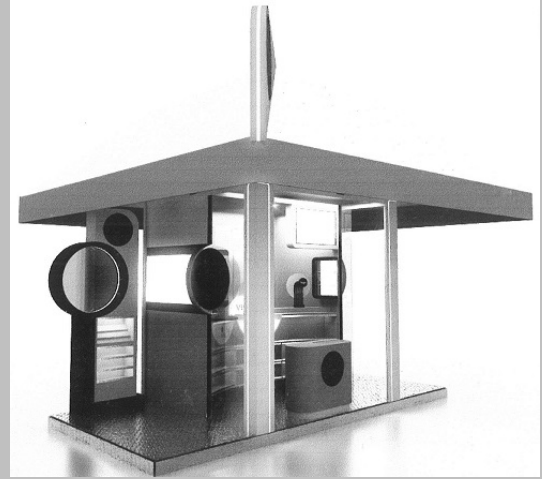

3.2

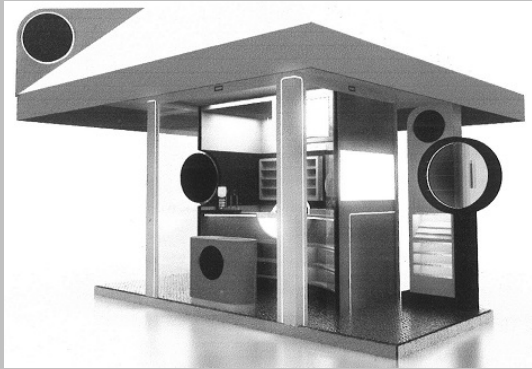

3.3

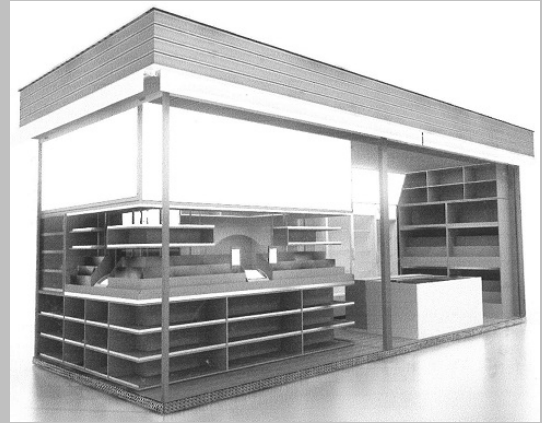

4.1



4.2

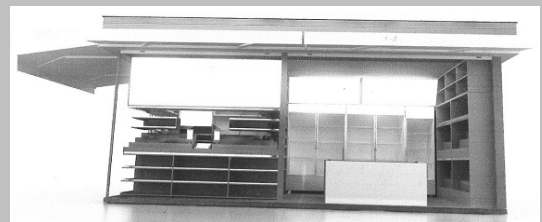

4.3

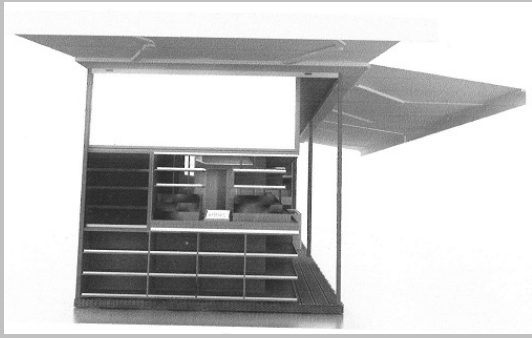

4.4

- (21) *Αρ. Αίτησης Σχ. ή Υπ:* 20170600055
- (22) *Ημερομηνία Κατάθεσης:* 13-06-2017
- (18) *Ημ. Λήξης 1ης πενταετίας:* 13-06-2022
- (71) *Καταθέτης(ες):* **Κ.ΔΡΑΚΟΤΗΣ ΜΟΝΟΠΡΟΣΩΠΗ ΕΤΑΙΡΕΙΑ ΠΕΡΙΟΡΙΣΜΕΝΗΣ ΕΥΘΥΝΗΣ ΜΕ ΔΙΑΚΡΙΤΙΚΟ ΤΙΤΛΟ ΝΤΡΑΞΙ Μ.Ε.Π.Ε.**
Αποστόλου Παύλου 22 ΘΕΣΣΑΛΟΝΙΚΗ 54634 ΕΛΛΑΔΑ
- (30) *Συμβ. Προτεραιότητα(ες):*
- (72) *Δημιουργός(οι):* **1) ΠΟΥΡΑΚΗΣ ΙΩΑΝΝΗΣ**
Ως προς το/α Σχέδιο/α : 1,2,4,9,12,13,16,18,19,21,23,24,25
2) ΔΙΑΚΟΣ ΕΥΑΓΓΕΛΟΣ
Ως προς το/α Σχέδιο/α : 3,8,14,20,22
3) ΘΑΛΑΣΣΑ ΧΡΙΣΤΙΝΑ
Ως προς το/α Σχέδιο/α : 6,7
4) ΚΑΠΑΝΙΔΟΥ ΚΩΝΣΤΑΝΤΙΝΑ
Ως προς το/α Σχέδιο/α : 5,10,11,15,17
- (74) *Πληρεξούσιος:* **ΓΑΛΑΖΟΥΛΑΣ ΕΥΑΓΓΕΛΟΣ**
Λεωφόρος Νίκης 3 ΘΕΣΣΑΛΟΝΙΚΗ 54624 ΕΛΛΑΔΑ
- (-) *Αντίκλητος:* **ΓΑΛΑΖΟΥΛΑΣ ΕΥΑΓΓΕΛΟΣ**
Λεωφόρος Νίκης 3 ΘΕΣΣΑΛΟΝΙΚΗ 54624 ΕΛΛΑΔΑ
- (28) *Αριθμός Σχεδίων/Υποδειγμάτων:* 25
- (51) *Ταξινόμηση Locarno:* 32-00
- (54) *Προσδιορισμός Αντικειμένου:* **ΣΧΕΔΙΑ ΕΠΙΦΑΝΕΙΑΣ**
- (29) *Κατάθεση δείγματος:* Όχι

Πληροφορίες σχετικά με τον αριθμό των σχεδίων και άλλες σημαντικές πληροφορίες:

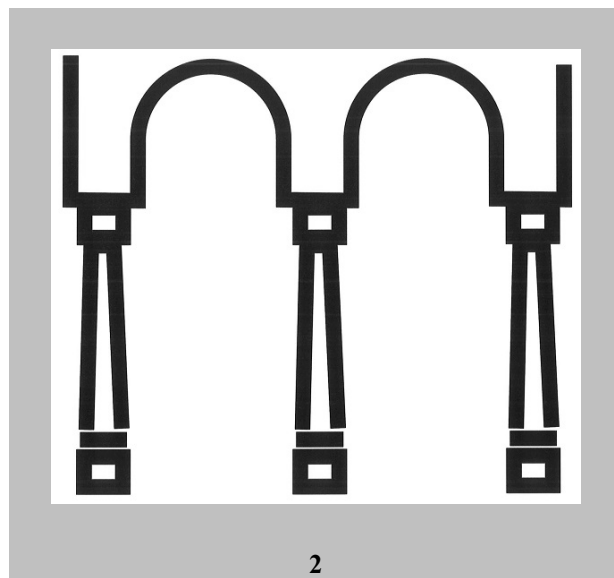
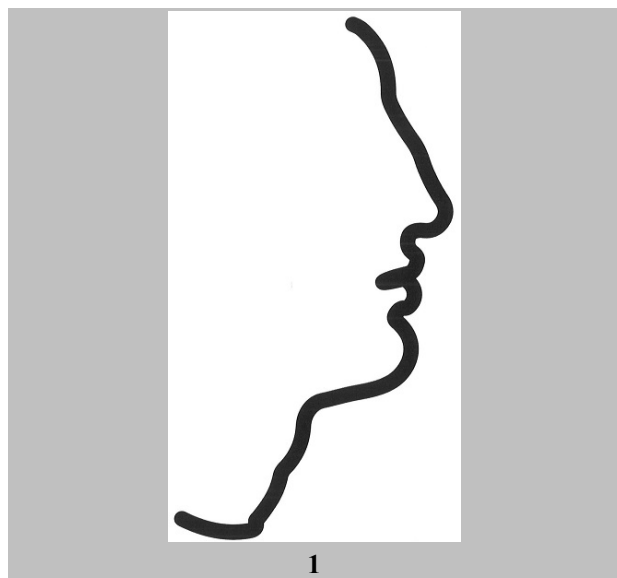



3

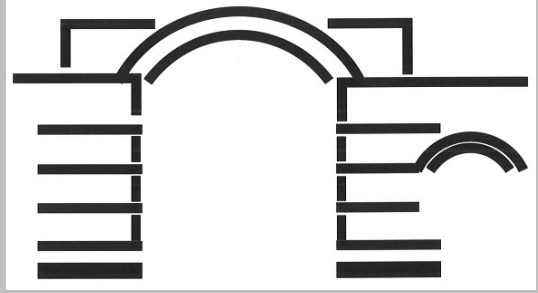

4



5

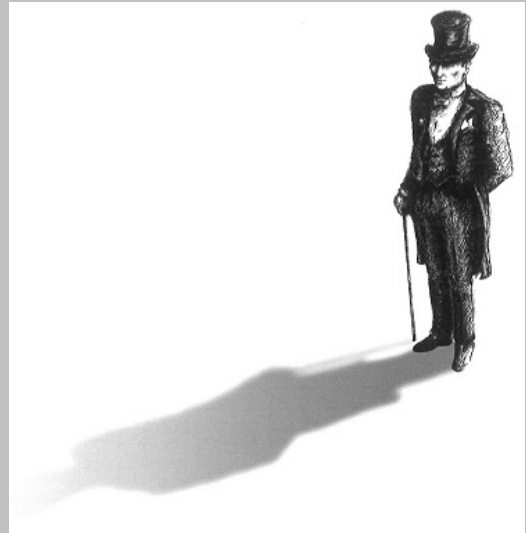

6



7



8

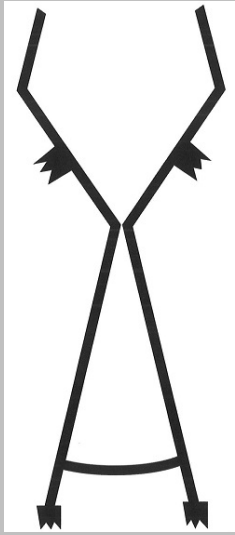

9

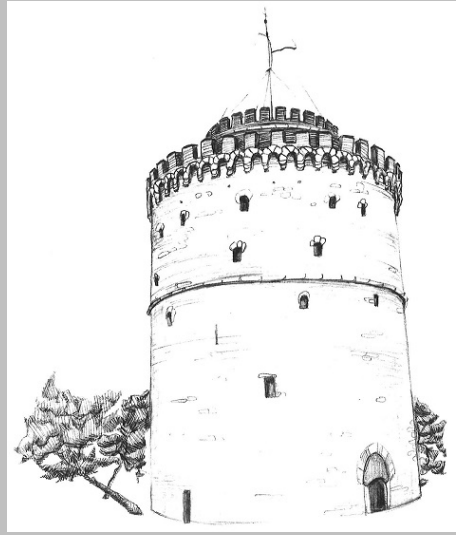

10



11



12

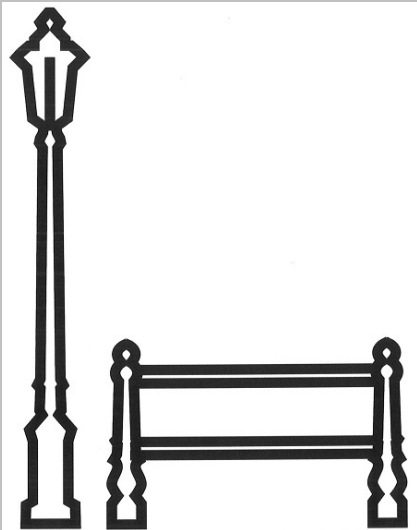

13



14

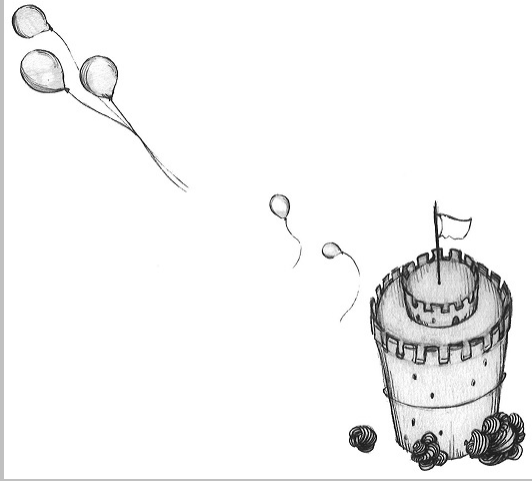

15

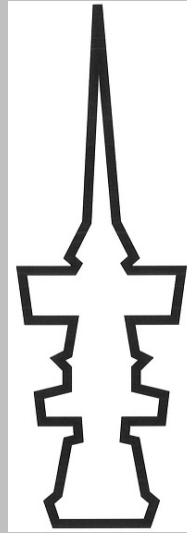

16

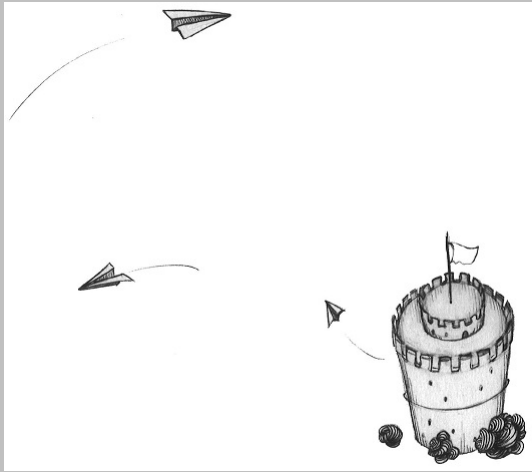

17

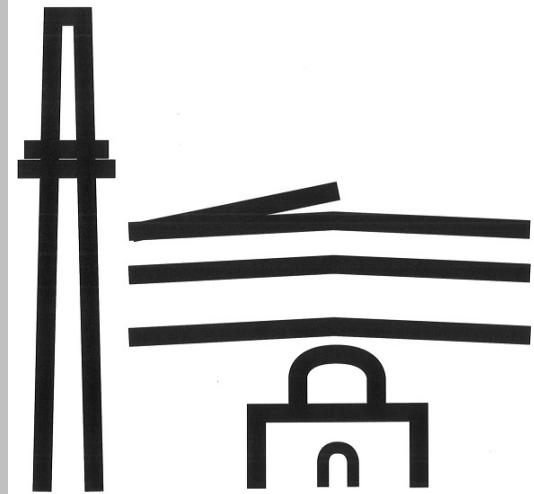

18



19



20

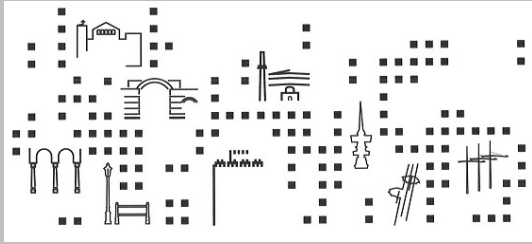

21



22

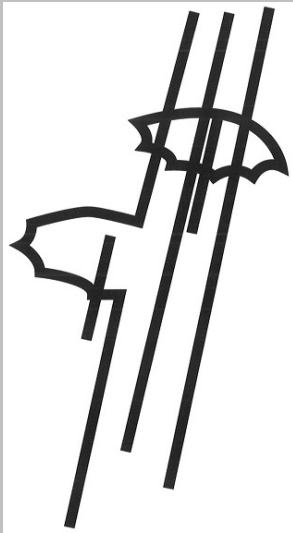

23



24

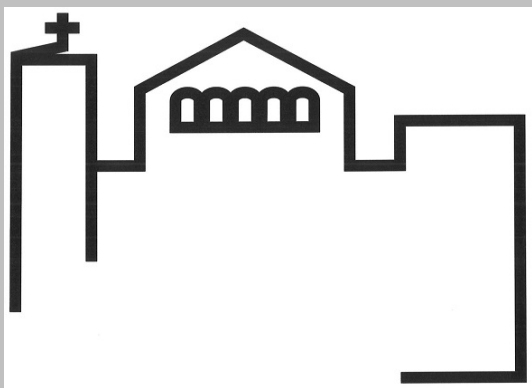

25

- (21) Αρ. Αίτησης Σχ. ή Υπ: 20170600056
 (22) Ημερομηνία Κατάθεσης: 30-06-2017
 (18) Ημ. Λήξης 1ης πενταετίας: 30-06-2022
 (71) Καταθέτης(ες): **SOMETHINK IKE**
 Γ'Σεπτεμβρίου 25 ΑΘΗΝΑ 10432 ΕΛΛΑΔΑ
- (30) Συμβ. Προτεραιότητα(ες):
 (72) Δημιουργός(οι): **1) ΚΑΝΤΑ ΑΙΜΙΛΙΑ**
2) ΜΑΡΚΑΚΗΣ ΙΩΑΝΝΗΣ
ΤΣΙΓΚΟΥ ΧΡΥΣΟΥΛΑ
 Αθ.Διάκου 20 ΑΘΗΝΑ 11743 ΕΛΛΑΔΑ
- (74) Πληρεξούσιος: **ΤΣΙΓΚΟΥ ΧΡΥΣΟΥΛΑ**
 Αθ.Διάκου 20 ΑΘΗΝΑ 11743 ΕΛΛΑΔΑ
- (-) Αντίκλητος:
 (28) Αριθμός Σχεδίων/Υποδειγμάτων: 4
 (51) Ταξινόμηση Locarno: 05-06
 (54) Προσδιορισμός Αντικειμένου: **ΣΧΕΔΙΑ ΤΑΠΕΤΣΑΡΙΑΣ**
 (29) Κατάθεση δείγματος: Όχι

Πληροφορίες σχετικά με τον αριθμό των σχεδίων και άλλες σημαντικές πληροφορίες:

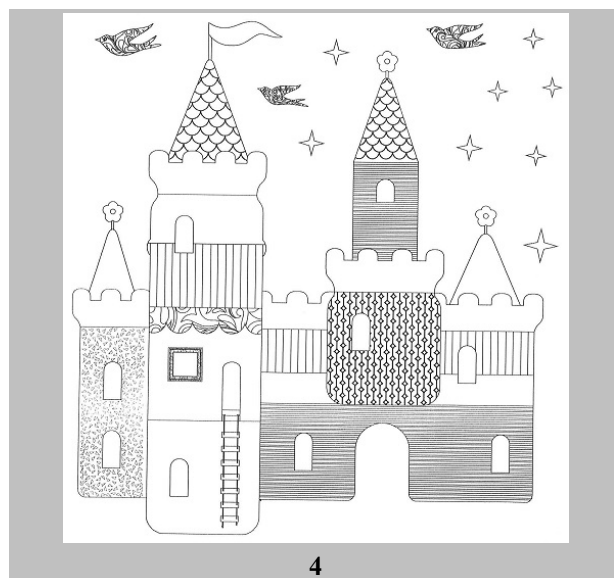
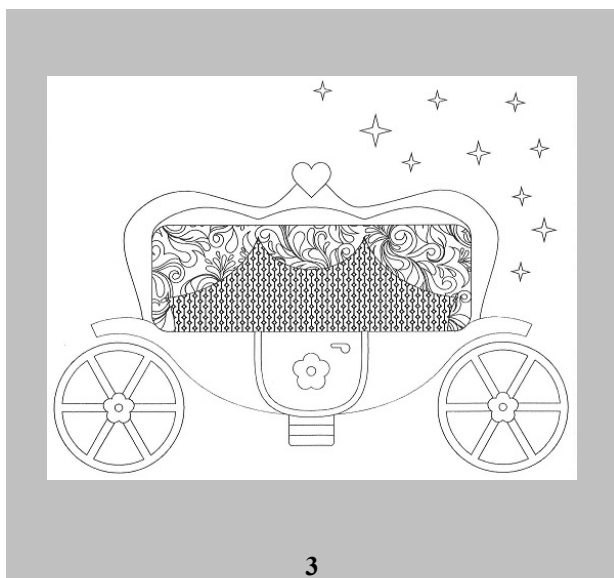
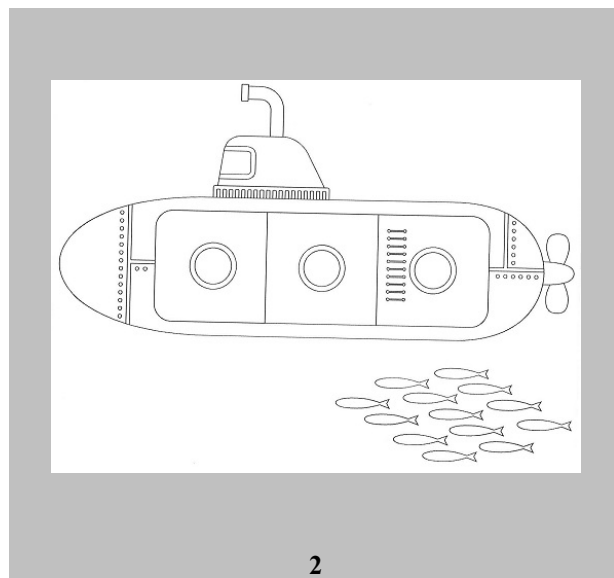
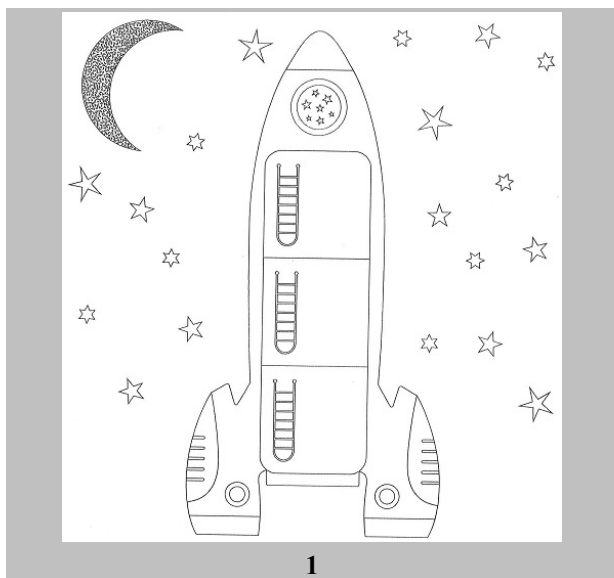

- (21) *Αρ. Αίτησης Σχ. ή Υπ:* **20170600062**
- (22) *Ημερομηνία Κατάθεσης:* 28-06-2017
- (18) *Ημ. Λήξης 1ης πενταετίας:* 28-06-2022
- (71) *Καταθέτης(ες):* **ΟΙΝΟΠΟΙΑ ΜΙΧΑΛΗ ΓΕΩΡΓΙΑΔΗ ΚΑΙ ΥΙΟΙ ΑΝΩΝΥΜΗ ΒΙΟΜΗΧΑΝΙΚΗ ΚΑΙ ΕΜΠΟΡΙΚΗ ΕΤΑΙΡΕΙΑ Δ.Τ. ΡΕΤΣΙΝΑ ΜΙΧΑΛΗ ΓΕΩΡΓΙΑΔΗ Α.Ε.**
26ο χλμ Θεσσαλονίκης-Μουδανιών . ΘΕΣΣΑΛΟΝΙΚΗ 57500 ΕΛΛΑΔΑ
- (30) *Συμβ. Προτεραιότητα(ες):*
- (72) *Δημιουργός(οι):* **ΓΕΩΡΓΙΑΔΗΣ ΑΝΤΩΝΙΟΣ**
- (74) *Πληρεξούσιος:*
- (-) *Αντίκλητος:* **ΓΕΩΡΓΙΑΔΗΣ ΑΝΤΩΝΙΟΣ**
Νέο Ρύσιο . ΘΕΣΣΑΛΟΝΙΚΗ . ΕΛΛΑΔΑ
- (28) *Αριθμός Σχεδίων/Υποδειγμάτων:* 1
- (51) *Ταξινόμηση Locarno:* 09-01
- (54) *Προσδιορισμός Αντικειμένου:* **ΦΙΑΛΗ ΟΙΝΟΥ**
- (29) *Κατάθεση δείγματος:* Όχι

Πληροφορίες σχετικά με τον αριθμό των σχεδίων και άλλες σημαντικές πληροφορίες:

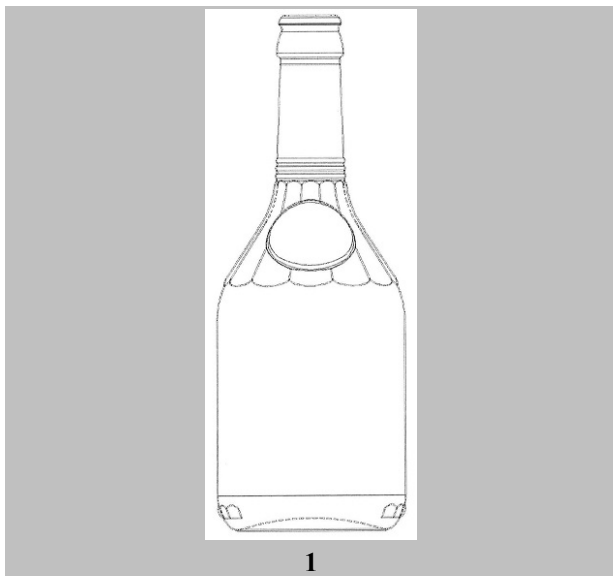

(21) Αρ. Αίτησης Σχ. ή Υπ:

20170600063

(22) Ημερομηνία Κατάθεσης:

28-06-2017

(18) Ημ. Λήξης 1ης πενταετίας:

28-06-2022

(71) Καταθέτης(ες):

**ΟΙΝΟΠΟΙΑ ΜΙΧΑΛΗ ΓΕΩΡΓΙΑΔΗ ΚΑΙ ΥΙΟΙ ΑΝΩΝΥΜΗ
ΒΙΟΜΗΧΑΝΙΚΗ ΚΑΙ ΕΜΠΟΡΙΚΗ ΕΤΑΙΡΕΙΑ Δ.Τ. ΡΕΤΣΙΝΑ
ΜΙΧΑΛΗ ΓΕΩΡΓΙΑΔΗ Α.Ε.**

26ο χλμ Θεσσαλονίκης-Μουδανιών . ΘΕΣΣΑΛΟΝΙΚΗ 57500 ΕΛΛΑΔΑ

(30) Συμβ. Προτεραιότητα(ες):

(72) Δημιουργός(οι):

ΓΕΩΡΓΙΑΔΗΣ ΑΝΤΩΝΙΟΣ

(74) Πληρεξούσιος:

(-) Αντίκλητος:

ΓΕΩΡΓΙΑΔΗΣ ΑΝΤΩΝΙΟΣ

Νέο Ρύσιο . ΘΕΣΣΑΛΟΝΙΚΗ . ΕΛΛΑΔΑ

(28) Αριθμός Σχεδίων/Υποδειγμάτων:

1

(51) Ταξινόμηση Locarno:

09-01

(54) Προσδιορισμός Αντικειμένου:

ΦΙΑΛΗ ΟΙΝΟΥ

(29) Κατάθεση δείγματος:

Όχι

Πληροφορίες σχετικά με τον αριθμό των σχεδίων
και άλλες σημαντικές πληροφορίες:

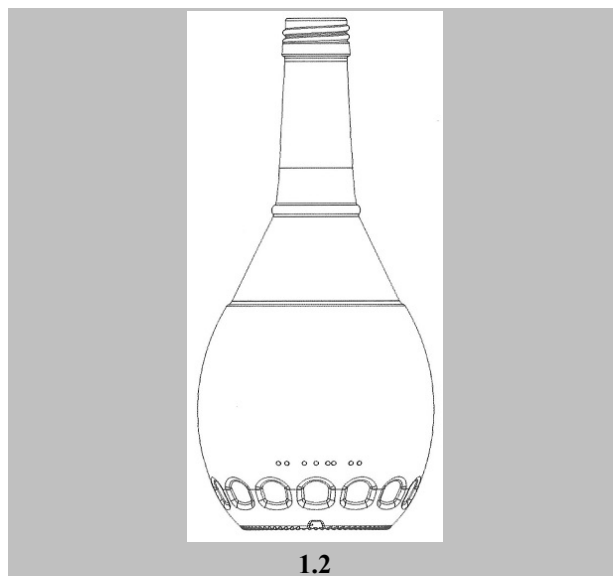
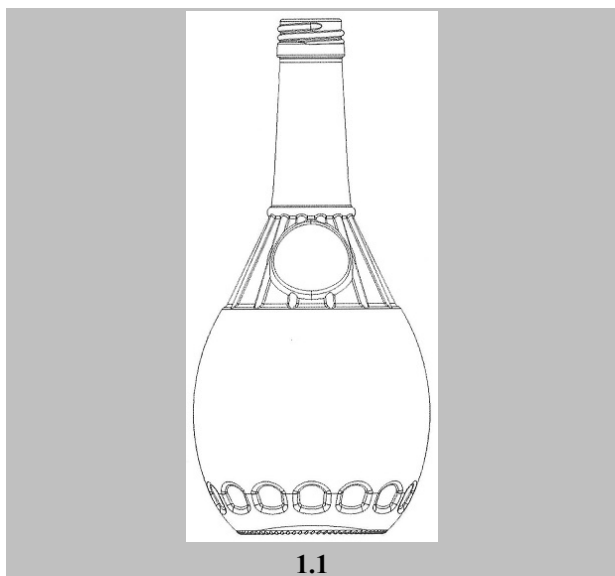

(21) Αρ. Αίτησης Σχ. ή Υπ:	20170600064
(22) Ημερομηνία Κατάθεσης:	19-06-2017
(18) Ημ. Λήξης 1ης πενταετίας:	19-06-2022
(71) Καταθέτης(ες):	QRL IKE Ιωνίας 14 ΠΑΤΡΑ 26224 ΕΛΛΑΔΑ
(30) Συμβ. Προτεραιότητα(ες):	
(72) Δημιουργός(οι):	ΖΑΦΕΙΡΑΚΗ ΕΛΕΝΗ
(74) Πληρεξούσιος:	
(-) Αντίκλητος:	ΖΑΦΕΙΡΑΚΗΣ ΓΕΩΡΓΙΟΣ Ασκληπείου 35 ΓΛΥΦΑΔΑ 16675 ΕΛΛΑΔΑ
(28) Αριθμός Σχεδίων/Υποδειγμάτων:	7
(51) Ταξινόμηση Locarno:	20-03
(54) Προσδιορισμός Αντικειμένου:	ΠΙΝΑΚΙΔΑ ΣΕ ΣΧΗΜΑ ΚΑΤΑΛΟΓΟΥ (ΜΕΝΟΥ) ΕΣΤΙΑΣΗΣ ΠΟΥ ΠΕΡΙΕΧΕΙ ΕΝΗΜΕΡΩΤΙΚΑ ΣΥΜΒΟΛΑ
(29) Κατάθεση δείγματος:	Όχι

Πληροφορίες σχετικά με τον αριθμό των σχεδίων και άλλες σημαντικές πληροφορίες:

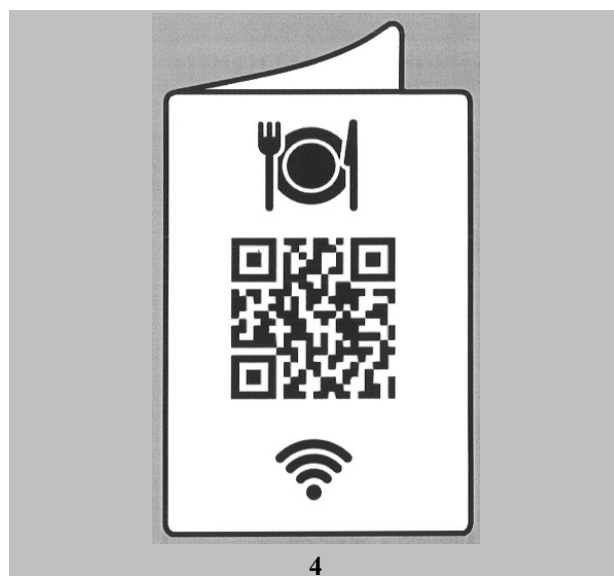
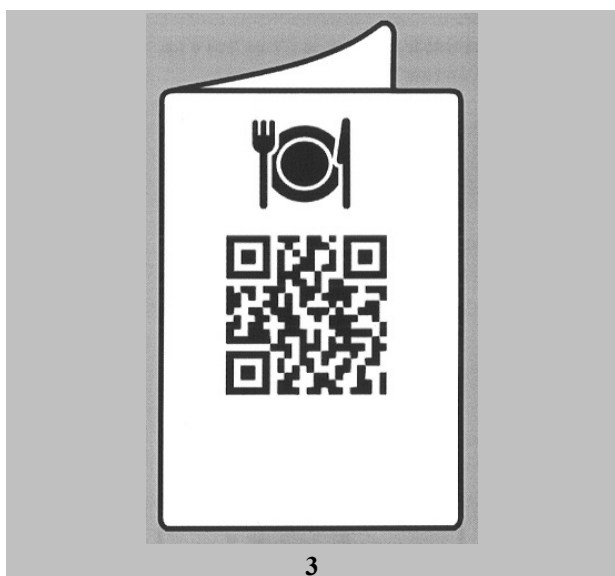
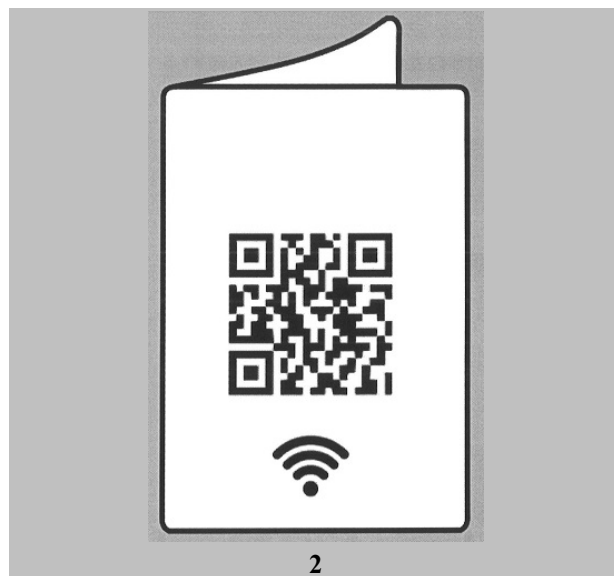
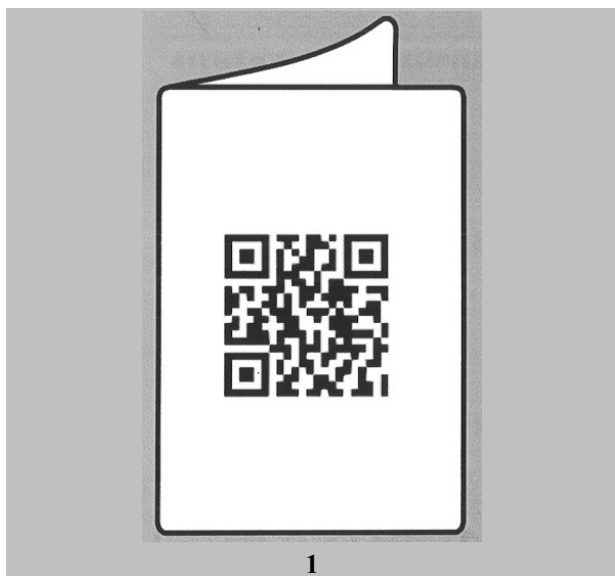

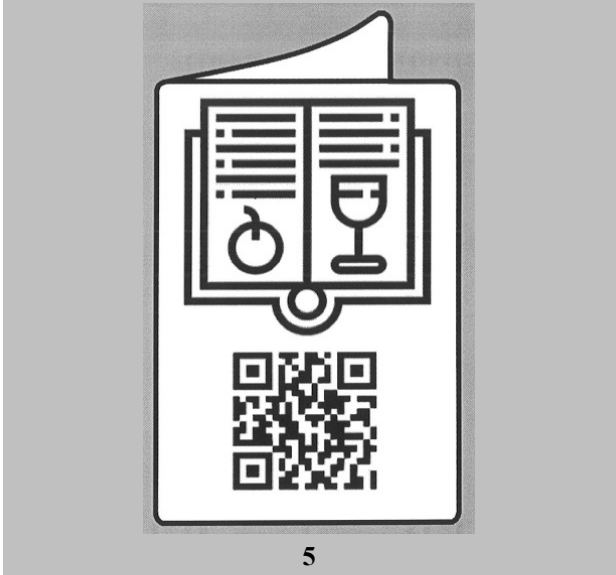

5



6



7

**ΕΥΡΕΤΗΡΙΟ ΑΙΤΗΣΕΩΝ ΣΧΕΔΙΩΝ Ή ΥΠΟΔΕΙΓΜΑΤΩΝ
ΣΥΜΦΩΝΑ ΜΕ ΤΗΝ ΑΛΦΑΒΗΤΙΚΗ ΣΕΙΡΑ ΤΩΝ ΚΑΤΑΘΕΤΩΝ**

Καταθέτης(ες) (71)	Προσδιορισμός Αντικειμένου Σχεδίου ή Υποδείγματος (54)	Ημερομηνία Κατάθεσης (22)	Αρ. Αίτησης Σχ. ή Υπ (21)
<i>QRL IKE</i>	ΠΙΝΑΚΙΔΑ ΣΕ ΣΧΗΜΑ ΚΑΤΑΛΟΓΟΥ (ΜΕΝΟΥ) ΕΣΤΙΑΣΗΣ ΠΟΥ ΠΕΡΙΕΧΕΙ ΕΝΗΜΕΡΩΤΙΚΑ ΣΥΜΒΟΛΑ	19-06-2017	20170600064
<i>SOMETHINK IKE</i>	ΣΧΕΔΙΑ ΤΑΠΕΤΣΑΡΙΑΣ	30-06-2017	20170600056
<i>ΓΕΛΑΣΑΚΗΣ ΙΔΟΜΕΝΕΑ ΒΑΣΙΛΕΙΟΣ</i>	ΥΠΟΔΟΧΕΑΣ ΚΑΙ ΒΑΣΗ ΥΠΟΔΟΧΕΑ ΜΕ Η ΧΩΡΙΣ ΟΔΗΓΟ ΥΛΙΚΟΥ ΜΕΤΑΒΟΛΗΣ ΘΕΡΜΟΚΡΑΣΙΑΣ	07-06-2017	20170600050
<i>ΓΕΛΑΣΑΚΗΣ ΙΔΟΜΕΝΕΑ ΜΑΝΩΛΗΣ</i>	ΥΠΟΔΟΧΕΑΣ ΚΑΙ ΒΑΣΗ ΥΠΟΔΟΧΕΑ ΜΕ Η ΧΩΡΙΣ ΟΔΗΓΟ ΥΛΙΚΟΥ ΜΕΤΑΒΟΛΗΣ ΘΕΡΜΟΚΡΑΣΙΑΣ	07-06-2017	20170600050
<i>ΓΕΩΡΓΙΟΣ ΓΚΛΑΒΑΣ ΚΑΙ ΣΙΑ Ο.Ε</i>	ΧΑΡΤΙΝΕΣ ΣΥΣΚΕΥΑΣΙΕΣ	01-06-2017	20170600049
<i>ΖΟΥΡΝΤΟΣ ΕΥΑΓΓΕΛΟΥ ΠΑΝΑΓΙΩΤΗΣ</i>	ΠΕΡΙΠΤΕΡΟ-ΥΠΑΙΘΡΙΟ ΚΑΤΑΣΤΗΜΑ ΠΡΟΪΟΝΤΩΝ, ΚΑΠΝΙΚΩΝ ΚΑΙ ΥΠΗΡΕΣΙΩΝ ΜΕ ΕΦΑΡΜΟΓΕΣ ΤΕΧΝΟΛΟΓΙΑΣ, ΑΣΦΑΛΕΙΑΣ, ΛΕΙΤΟΥΡΓΙΑΣ, ΠΡΟΒΟΛΗΣ ΚΑΙ ΠΑΡΟΥΣΙΑΣΗΣ ΠΡΟΪΟΝΤΩΝ, ΥΠΗΡΕΣΙΩΝ ΚΑΙ ΜΗΝΥΜΑΤΩΝ	09-06-2017	20170600054
<i>Κ.ΔΡΑΚΟΤΗΣ ΜΟΝΟΠΡΟΣΩΠΗ ΕΤΑΙΡΕΙΑ ΠΕΡΙΟΡΙΣΜΕΝΗΣ ΕΥΘΥΝΗΣ ΜΕ ΔΙΑΚΡΙΤΙΚΟ ΤΙΤΛΟ ΝΤΡΑΞΙ Μ.Ε.Π.Ε.</i>	ΣΧΕΔΙΑ ΕΠΙΦΑΝΕΙΑΣ	13-06-2017	20170600055

Καταθέτης(ες) (71)	Προσδιορισμός Αντικειμένου Σχεδίου ή Υποδείγματος (54)	Ημερομηνία Κατάθεσης (22)	Αρ. Αίτησης Σχ. ή Υπ (21)
<i>ΟΙΝΟΠΟΙΑ ΜΙΧΑΛΗ ΓΕΩΡΓΙΑΔΗ ΚΑΙ ΥΙΟΙ ΑΝΩΝΥΜΗ ΡΕΤΣΙΝΑ ΜΙΧΑΛΗ ΓΕΩΡΓΙΑΔΗ Α.Ε.</i>	ΦΙΑΛΗ ΟΙΝΟΥ	28-06-2017	20170600062
<i>ΟΙΝΟΠΟΙΑ ΜΙΧΑΛΗ ΓΕΩΡΓΙΑΔΗ ΚΑΙ ΥΙΟΙ ΑΝΩΝΥΜΗ ΒΙΟΜΗΧΑΝΙΚΗ ΚΑΙ ΕΜΠΟΡΙΚΗ ΕΤΑΙΡΕΙΑ Δ.Τ. ΡΕΤΣΙΝΑ ΜΙΧΑΛΗ ΓΕΩΡΓΙΑΔΗ Α.Ε.</i>	ΦΙΑΛΗ ΟΙΝΟΥ	28-06-2017	20170600063
<i>ΠΑΝΤΕΛΟΣ ΑΡΙΣΤΕΙΔΗ ΠΑΝΤΕΛΕΗΜΩΝ</i>	ΣΥΣΤΗΜΑΤΑ ΕΞΩΤΕΡΙΚΩΝ ΘΥΡΩΝ	09-06-2017	20170600051
<i>ΤΟΜΠΡΟΣ ΣΤΕΦΑΝΟΥ ΓΕΩΡΓΙΟΣ</i>	ΥΠΟΔΟΧΕΑΣ ΚΑΙ ΒΑΣΗ ΥΠΟΔΟΧΕΑ ΜΕ Η ΧΩΡΙΣ ΟΔΗΓΟ ΥΛΙΚΟΥ ΜΕΤΑΒΟΛΗΣ ΘΕΡΜΟΚΡΑΣΙΑΣ	07-06-2017	20170600050

ΜΕΡΟΣ Α΄

ΑΙΤΗΣΕΙΣ ΚΑΙ ΑΝΑΒΟΛΕΣ ΣΧΕΔΙΩΝ Ή ΥΠΟΔΕΙΓΜΑΤΩΝ

ΑΝΑΒΟΛΕΣ

ΟΥΔΕΜΙΑ

ΜΕΡΟΣ Β'

ΧΟΡΗΓΗΣΕΙΣ

(11) Αριθμός Πιστοποιητικού Καταχώρησης Σχεδίου ή Υποδείγματος	6004235
(21) Αρ. Αίτησης Σχ. ή Υπ	20160600133
(22) Ημερομηνία Κατάθεσης	06-10-2016
(15) Ημερομηνία Καταχώρησης	30-11-2017
(73) Δικαιούχος(οι)	1) ΓΚΡΙΤΖΕΛΗΣ ΔΗΜΗΤΡΙΟΥ ΣΑΒΒΑΣ Πάροδος Άβαντος 112 ΑΛΕΞΑΝΔΡΟΥΠΟΛΗ 62133 ΕΛΛΑΔΑ 2) ΚΑΡΑΒΙΩΤΗΣ ΔΗΜΗΤΡΙΟΥ ΣΠΥΡΙΔΩΝ Σπύρου Μαλάκη 19 ΑΡΓΟΣΤΟΛΙ 28100 ΕΛΛΑΔΑ
(54) Προσδιορισμός Αντικειμένου	ΩΩΣΙΒΙΑ ΠΕΡΙΒΟΛΗ ΛΟΥΤΡΟΥ ΜΕ ΑΕΡΟΣΑΚΟ

Περισσότερα στοιχεία στην πρώτη δημοσίευση: ΕΔΒΙ (Τεύχος Β): Οκτώβριος 2017

(11) Αριθμός Πιστοποιητικού Καταχώρησης Σχεδίου ή Υποδείγματος	6004236
(21) Αρ. Αίτησης Σχ. ή Υπ	20170600040
(22) Ημερομηνία Κατάθεσης	02-05-2017
(15) Ημερομηνία Καταχώρησης	30-11-2017
(73) Δικαιούχος(οι)	ΜΕΣΣΑΡΗ ΠΑΝΑΓΗ ΣΟΥΣΑΝΑ Κεφαλληνία . ΚΑΠΠΑΝΔΡΙΤΙ 28086 ΕΛΛΑΔΑ
(54) Προσδιορισμός Αντικειμένου	ΞΥΛΙΝΗ ΜΙΚΡΟΚΑΤΑΣΚΕΥΗ ΚΥΨΕΛΗΣ ΜΕΛΙΣΣΩΝ

Περισσότερα στοιχεία στην πρώτη δημοσίευση: ΕΔΒΙ (Τεύχος Β): Οκτώβριος 2017

(11) Αριθμός Πιστοποιητικού Καταχώρησης Σχεδίου ή Υποδείγματος	6004237
(21) Αρ. Αίτησης Σχ. ή Υπ	20170600041
(22) Ημερομηνία Κατάθεσης	04-05-2017
(15) Ημερομηνία Καταχώρησης	30-11-2017
(73) Δικαιούχος(οι)	Δ. ΜΑΡΙΑΝΟΣ - Δ. ΚΩΝΣΤΑΝΤΙΝΙΔΟΥ Ο.Ε. Ιπποκράτους 5 ΑΧΑΡΝΕΣ (ΑΤΤΙΚΗΣ) 13675 ΕΛΛΑΔΑ
(54) Προσδιορισμός Αντικειμένου	ΔΙΑΚΟΣΜΗΤΙΚΑ ΣΧΕΔΙΑ ΔΙΑΦΟΡΩΝ ΜΟΡΦΩΝ ΚΑΙ ΧΡΩΜΑΤΩΝ

Περισσότερα στοιχεία στην πρώτη δημοσίευση: ΕΔΒΙ (Τεύχος Β): Οκτώβριος 2017

(11) Αριθμός Πιστοποιητικού Καταχώρησης Σχεδίου ή Υποδείγματος	6004238
(21) Αρ. Αίτησης Σχ. ή Υπ	20170600042
(22) Ημερομηνία Κατάθεσης	08-05-2017
(15) Ημερομηνία Καταχώρησης	30-11-2017
(73) Δικαιούχος(οι)	COSMOMED ΑΝΩΝΥΜΗ ΕΤΑΙΡΙΑ ΕΜΠΟΡΙΟΥ ΙΑΤΡΙΚΩΝ, ΠΑΡΑΦΑΡΜΑΚΕΥΤΙΚΩΝ & ΠΡΟΪΟΝΤΩΝ ΦΡΟΝΤΙΔΑΣ ΚΑΙ ΠΡΟΣΤΑΣΙΑΣ ΤΗΣ ΥΓΕΙΑΣ Πάρνηθος 184 ΑΧΑΡΝΕΣ 13675 ΕΛΛΑΔΑ
(54) Προσδιορισμός Αντικειμένου	ΚΟΥΤΙ ΓΙΑ ΓΑΝΤΙΑ

Περισσότερα στοιχεία στην πρώτη δημοσίευση: ΕΔΒΙ (Τεύχος Β): Οκτώβριος 2017

(11) Αριθμός Πιστοποιητικού Καταχώρησης Σχεδίου ή Υποδείγματος	6004239
(21) Αρ. Αίτησης Σχ. ή Υπ	20170600043
(22) Ημερομηνία Κατάθεσης	10-05-2017
(15) Ημερομηνία Καταχώρησης	30-11-2017
(73) Δικαιούχος(οι)	ΒΕΝΑΡΔΟΣ ΑΘΑΝΑΣΙΟΥ ΕΜΜΑΝΟΥΗΛ Αβέρωφ 71 ΚΟΡΥΔΑΛΛΟΣ 18120 ΕΛΛΑΔΑ
(54) Προσδιορισμός Αντικειμένου	ΤΣΑΝΤΕΣ ΧΕΙΡΟΣ

Περισσότερα στοιχεία στην πρώτη δημοσίευση: ΕΔΒΙ (Τεύχος Β): Οκτώβριος 2017

(11) Αριθμός Πιστοποιητικού Καταχώρησης Σχεδίου ή Υποδείγματος	6004240
(21) Αρ. Αίτησης Σχ. ή Υπ	20170600044
(22) Ημερομηνία Κατάθεσης	17-05-2017
(15) Ημερομηνία Καταχώρησης	30-11-2017
(73) Δικαιούχος(οι)	ΧΑΤΖΗΧΕΥΣΤΡΑΤΙΟΥ ΓΕΩΡΓΙΟΥ ΠΑΝΑΓΙΩΤΑ Σισμάνογλου 2 ΑΘΗΝΑ 15452 ΕΛΛΑΔΑ
(54) Προσδιορισμός Αντικειμένου	ΔΙΑΚΟΣΜΗΤΙΚΑ ΚΑΛΡΑ ΜΕ ΦΩΤΑ LED

Περισσότερα στοιχεία στην πρώτη δημοσίευση: ΕΔΒΙ (Τεύχος Β): Οκτώβριος 2017

(11) Αριθμός Πιστοποιητικού Καταχώρησης Σχεδίου ή Υποδείγματος	6004241
(21) Αρ. Αίτησης Σχ. ή Υπ	20170600045
(22) Ημερομηνία Κατάθεσης	18-05-2017
(15) Ημερομηνία Καταχώρησης	30-11-2017
(73) Δικαιούχος(οι)	ΔΗΜΟΥ ΑΧΙΛΛΕΑ ΝΙΚΟΛΑΟΣ 32ο χλμ. Ε.Ο. Αθηνών - Λαμίας ΚΑΠΑΝΔΡΙΤΙ (ΑΤΤΙΚΗΣ) 19014 ΕΛΛΑΔΑ
(54) Προσδιορισμός Αντικειμένου	ΝΕΟΤΕΡΟ ΠΟΛΥΜΟΡΦΙΚΟ ΠΕΡΙΠΤΕΡΟ ΕΣΩΤΕΡΙΚΗΣ ΠΡΟΣΒΑΣΗΣ

Περισσότερα στοιχεία στην πρώτη δημοσίευση: ΕΔΒΙ (Τεύχος Β): Οκτώβριος 2017

(11) Αριθμός Πιστοποιητικού Καταχώρησης Σχεδίου ή Υποδείγματος	6004242
(21) Αρ. Αίτησης Σχ. ή Υπ	20170600046
(22) Ημερομηνία Κατάθεσης	18-05-2017
(15) Ημερομηνία Καταχώρησης	30-11-2017
(73) Δικαιούχος(οι)	ΔΗΜΟΥ ΑΧΙΛΛΕΑ ΝΙΚΟΛΑΟΣ 32ο χλμ. Ε.Ο. Αθηνών - Λαμίας ΚΑΠΑΝΔΡΙΤΙ (ΑΤΤΙΚΗΣ) 19014 ΕΛΛΑΔΑ
(54) Προσδιορισμός Αντικειμένου	ΝΕΟΤΕΡΟ ΠΕΡΙΠΤΕΡΟ ΔΙΑΘΕΣΗΣ ΚΑΙ ΠΡΟΒΟΛΗΣ ΜΟΝΑΔΙΚΟΥ ΠΡΟΙΟΝΤΟΣ

Περισσότερα στοιχεία στην πρώτη δημοσίευση: ΕΔΒΙ (Τεύχος Β): Οκτώβριος 2017

(11) Αριθμός Πιστοποιητικού Καταχώρησης Σχεδίου ή Υποδείγματος	6004243
(21) Αρ. Αίτησης Σχ. ή Υπ	20170600047
(22) Ημερομηνία Κατάθεσης	25-05-2017
(15) Ημερομηνία Καταχώρησης	30-11-2017
(73) Δικαιούχος(οι)	ΕΧΜ Ι.Κ.Ε. Λεωφ.Ανδρέα Συγγρού 190 ΚΑΛΛΙΘΕΑ 17671 ΕΛΛΑΔΑ
(54) Προσδιορισμός Αντικειμένου	ΕΠΙΤΡΑΠΕΖΙΑ ΗΛΕΚΤΡΟΝΙΚΗ ΣΥΣΚΕΥΗ

Περισσότερα στοιχεία στην πρώτη δημοσίευση: ΕΔΒΙ (Τεύχος Β): Οκτώβριος 2017

(11) Αριθμός Πιστοποιητικού Καταχώρησης Σχεδίου ή Υποδείγματος	6004244
(21) Αρ. Αίτησης Σχ. ή Υπ	20170600048
(22) Ημερομηνία Κατάθεσης	31-05-2017
(15) Ημερομηνία Καταχώρησης	30-11-2017
(73) Δικαιούχος(οι)	TEAM ROLL ΜΟΝΟΠΡΟΣΩΠΗ ΕΠΕ Λ.Τατοΐου 236 ΑΧΑΡΝΕΣ (ΑΤΤΙΚΗΣ) 13671 ΕΛΛΑΔΑ
(54) Προσδιορισμός Αντικειμένου	ΠΡΟΦΙΛ ΑΛΟΥΜΙΝΙΟΥ

Περισσότερα στοιχεία στην πρώτη δημοσίευση: ΕΔΒΙ (Τεύχος Β): Οκτώβριος 2017

**ΕΥΡΕΤΗΡΙΟ ΕΚΔΟΘΕΝΤΩΝ ΣΧΕΔΙΩΝ Ή ΥΠΟΔΕΙΓΜΑΤΩΝ
ΣΥΜΦΩΝΑ ΜΕ ΤΗΝ ΑΛΦΑΒΗΤΙΚΗ ΣΕΙΡΑ ΤΩΝ ΔΙΚΑΙΟΥΧΩΝ**

Δικαιούχος(οι) (73)	Προσδιορισμός Αντικειμένου Σχεδίου ή Υποδείγματος (54)	Ημερομηνία Καταχώρησης (15)	Αριθμός Πιστοποιητικού Καταχώρησης Σχεδίου ή Υποδείγματος (11)
<i>COSMOMED ΑΝΩΝΥΜΗ ΕΤΑΙΡΙΑ ΕΜΠΟΡΙΟΥ ΙΑΤΡΙΚΩΝ, ΠΑΡΑΦΑΡΜΑΚΕΥΤΙΚΩΝ & ΠΡΟΪΟΝΤΩΝ ΦΡΟΝΤΙΔΑΣ ΚΑΙ ΠΡΟΣΤΑΣΙΑΣ ΤΗΣ ΥΓΕΙΑΣ</i>	ΚΟΥΤΙ ΓΙΑ ΓΑΝΤΙΑ	30-11-2017	6004238
<i>TEAM ROLL ΜΟΝΟΠΡΟΣΩΠΗ ΕΠΕ</i>	ΠΡΟΦΙΛ ΑΛΟΥΜΙΝΙΟΥ	30-11-2017	6004244
<i>ΒΕΝΑΡΔΟΣ ΑΘΑΝΑΣΙΟΥ ΕΜΜΑΝΟΥΗΛ</i>	ΤΣΑΝΤΕΣ ΧΕΙΡΟΣ	30-11-2017	6004239
<i>ΓΚΡΙΤΖΕΛΗΣ ΔΗΜΗΤΡΙΟΥ ΣΑΒΒΑΣ</i>	ΣΩΣΙΒΙΑ ΠΕΡΙΒΟΛΗ ΛΟΥΤΡΟΥ ΜΕ ΑΕΡΟΣΑΚΟ	30-11-2017	6004235
<i>Δ. ΜΑΡΙΑΝΟΣ - Δ. ΚΩΝΣΤΑΝΤΙΝΙΔΟΥ Ο.Ε.</i>	ΔΙΑΚΟΣΜΗΤΙΚΑ ΣΧΕΔΙΑ ΔΙΑΦΟΡΩΝ ΜΟΡΦΩΝ ΚΑΙ ΧΡΩΜΑΤΩΝ	30-11-2017	6004237
<i>ΔΗΜΟΥ ΑΧΙΛΛΕΑ ΝΙΚΟΛΑΟΣ</i>	ΝΕΟΤΕΡΟ ΠΟΛΥΜΟΡΦΙΚΟ ΠΕΡΙΠΤΕΡΟ ΕΣΩΤΕΡΙΚΗΣ ΠΡΟΣΒΑΣΗΣ	30-11-2017	6004241
<i>ΔΗΜΟΥ ΑΧΙΛΛΕΑ ΝΙΚΟΛΑΟΣ</i>	ΝΕΟΤΕΡΟ ΠΕΡΙΠΤΕΡΟ ΔΙΑΘΕΣΗΣ ΚΑΙ ΠΡΟΒΟΛΗΣ ΜΟΝΑΔΙΚΟΥ ΠΡΟΙΟΝΤΟΣ	30-11-2017	6004242
<i>ΕΧΜ Ι.Κ.Ε.</i>	ΕΠΙΤΡΑΠΕΖΙΑ ΗΛΕΚΤΡΟΝΙΚΗ ΣΥΣΚΕΥΗ	30-11-2017	6004243
<i>ΚΑΡΑΒΙΩΤΗΣ ΔΗΜΗΤΡΙΟΥ ΣΠΥΡΙΔΩΝ</i>	ΣΩΣΙΒΙΑ ΠΕΡΙΒΟΛΗ ΛΟΥΤΡΟΥ ΜΕ ΑΕΡΟΣΑΚΟ	30-11-2017	6004235
<i>ΜΕΣΣΑΡΗ ΠΑΝΑΓΗ ΣΟΥΣΑΝΑ</i>	ΞΥΛΙΝΗ ΜΙΚΡΟΚΑΤΑΣΚΕΥΗ ΚΥΨΕΛΗΣ ΜΕΛΙΣΣΩΝ	30-11-2017	6004236

Δικαιούχος(οι) (73)	Προσδιορισμός Αντικειμένου Σχεδίου ή Υποδείγματος (54)	Ημερομηνία Καταχώρησης (15)	Αριθμός Πιστοποιητικού Καταχώρησης Σχεδίου ή Υποδείγματος (11)
<i>ΧΑΤΖΗΕΥΣΤΡΑΤΙΟΥ ΓΕΩΡΓΙΟΥ ΠΑΝΑΓΙΩΤΑ</i>	ΔΙΑΚΟΣΜΗΤΙΚΑ ΚΑΔΡΑ ΜΕ ΦΩΤΑ LED	30-11-2017	6004240

ΜΕΡΟΣ Γ'

ΑΝΑΝΕΩΣΕΙΣ

(11) Αριθμός Πιστοποιητικού Καταχώρησης Σχεδίου ή Υποδείγματος:	6000070
(21) Αρ. Αίτησης Σχ. ή Υπ.:	970600076
(73) Δικαιούχος(οι):	SEAT, S.A. Zona Franca, Calle 2 No 1 BARCELONA 08040 SPAIN
(15) Ημερομηνία Ανανέωσης:	17-11-2017
(17) Περίοδος Προστασίας:	(5η 5ετία)
(18) Ημ. Λήξης Ανανέωσης:	17-11-2022

(11) Αριθμός Πιστοποιητικού Καταχώρησης Σχεδίου ή Υποδείγματος:	6000075
(21) Αρ. Αίτησης Σχ. ή Υπ.:	970600081
(73) Δικαιούχος(οι):	PROFIL ΑΛΟΥΜΙΝΙΟΝ Α.Β.Ε. 56ον Χλμ Εθν. Οδού Αθηνών Λαμίας, ΟΙΝΟΦΥΤΑ ΒΟΙΩΤΙΑ 320 11 ΕΛΛΑΔΑ
(15) Ημερομηνία Ανανέωσης:	20-11-2017
(17) Περίοδος Προστασίας:	(5η 5ετία)
(18) Ημ. Λήξης Ανανέωσης:	20-11-2022

(11) Αριθμός Πιστοποιητικού Καταχώρησης Σχεδίου ή Υποδείγματος:	6000459
(21) Αρ. Αίτησης Σχ. ή Υπ.:	990600057
(73) Δικαιούχος(οι):	F.F. SEELEY NOMINEES PTY. LTD. 1-11 Rothesay Avenue, SAINT MARYS SOUTH AUSTRALIA 5042 AUSTRALIA
(15) Ημερομηνία Ανανέωσης:	07-04-2019
(17) Περίοδος Προστασίας:	(5η 5ετία)
(18) Ημ. Λήξης Ανανέωσης:	07-04-2024

(11) Αριθμός Πιστοποιητικού Καταχώρησης Σχεδίου ή Υποδείγματος:	6001608
(21) Αρ. Αίτησης Σχ. ή Υπ.:	20020600293
(73) Δικαιούχος(οι):	3M INNOVATIVE PROPERTIES COMPANY 3M Center, Post Office Box 33427, Saint Paul MINNESOTA 55133-3427, U.S.A. UNITED_STATES
(15) Ημερομηνία Ανανέωσης:	17-12-2017
(17) Περίοδος Προστασίας:	(4η 5ετία)
(18) Ημ. Λήξης Ανανέωσης:	17-12-2022

(11) Αριθμός Πιστοποιητικού Καταχώρησης Σχεδίου ή Υποδείγματος:	6002547
(21) Αρ. Αίτησης Σχ. ή Υπ.:	20070600181
(73) Δικαιούχος(οι):	ΚΥΡΙΑΚΑΚΗΣ ΕΥΣΤΡΑΤΙΟΥ ΙΩΑΝΝΗΣ ΒΙ. ΠΕ. Ηρακλείου, 3η Οδός, Τετράγωνο Δ Ν.ΑΛΙΚΑΡΝΑΣΣΟΣ (ΗΡΑΚΛΕΙΟΥ) 71601 ΕΛΛΑΔΑ
(15) Ημερομηνία Ανανέωσης:	06-11-2017
(17) Περίοδος Προστασίας:	(3η 5ετία)
(18) Ημ. Λήξης Ανανέωσης:	06-11-2022
(11) Αριθμός Πιστοποιητικού Καταχώρησης Σχεδίου ή Υποδείγματος:	6003556
(21) Αρ. Αίτησης Σχ. ή Υπ.:	20120600131
(73) Δικαιούχος(οι):	ΚΟΥΤΣΟΓΙΩΡΓΟΣ ΙΩΑΝΝΗ ΠΕΤΡΟΣ Γκλαβάνη 6 ΝΕΑ ΙΩΝΙΑ ΒΟΛΟΣ (ΜΑΓΝΗΣΙΑΣ) 38445 ΕΛΛΑΔΑ
(15) Ημερομηνία Ανανέωσης:	29-11-2017
(17) Περίοδος Προστασίας:	(2η 5ετία)
(18) Ημ. Λήξης Ανανέωσης:	29-11-2022
(11) Αριθμός Πιστοποιητικού Καταχώρησης Σχεδίου ή Υποδείγματος:	6003595
(21) Αρ. Αίτησης Σχ. ή Υπ.:	20130600025
(73) Δικαιούχος(οι):	ΙΣΑΡΗΣ ΧΑΡΑΛΑΜΠΟΥ ΔΗΜΗΤΡΙΟΣ Αχιλλέως 47 ΜΕΤΑΜΟΡΦΩΣΗ (ΑΤΤΙΚΗΣ) 14451 ΕΛΛΑΔΑ
(15) Ημερομηνία Ανανέωσης:	26-02-2018
(17) Περίοδος Προστασίας:	(2η 5ετία)
(18) Ημ. Λήξης Ανανέωσης:	26-02-2023

ΜΕΡΟΣ Δ'

ΛΗΞΕΙΣ

(11) Αριθμός Πιστοποιητικού Καταχώρησης Σχεδίου ή Υποδείγματος:	6001409
(21) Αρ. Αίτησης Σχ. ή Υπ.:	20020600092
(73) Δικαιούχος(οι):	FRITO-LAY NORTH AMERICA, INC. 7701 Legacy Drive, Plano TEXAS 75024 UNITED_STATES
(18) Ημερομηνία Λήξης:	02-04-2017

(11) Αριθμός Πιστοποιητικού Καταχώρησης Σχεδίου ή Υποδείγματος:	6001412
(21) Αρ. Αίτησης Σχ. ή Υπ.:	20020600095
(73) Δικαιούχος(οι):	FOLLI FOLLIE ABEE Υμηττού 221-223 ΑΘΗΝΑ (ΑΤΤΙΚΗΣ) 11632 ΕΛΛΑΔΑ
(18) Ημερομηνία Λήξης:	04-04-2017

(11) Αριθμός Πιστοποιητικού Καταχώρησης Σχεδίου ή Υποδείγματος:	6001416
(21) Αρ. Αίτησης Σχ. ή Υπ.:	20020600100
(73) Δικαιούχος(οι):	ΠΑΝΤΕΛΟΣ ΑΡΙΣΤΕΙΔΗ ΠΑΝΤΕΛΗΣ 2ο χλμ Κιμμεριών Πηγαδιών Ξάνθης ΞΑΝΘΗ 671 00 ΕΛΛΑΔΑ
(18) Ημερομηνία Λήξης:	04-04-2017

(11) Αριθμός Πιστοποιητικού Καταχώρησης Σχεδίου ή Υποδείγματος:	6001417
(21) Αρ. Αίτησης Σχ. ή Υπ.:	20020600101
(73) Δικαιούχος(οι):	1) ΜΟΤΣΕΤΑ ΠΑΥΛΟΥ ΝΤΟΛΟΡΕΣ - ΑΝΤΩΝΙΑ Θουκιδίδου 58-60 ΠΕΙΡΑΙΑΣ (ΑΤΤΙΚΗΣ) 18538 ΕΛΛΑΔΑ 2) ΑΓΓΕΛΟΠΟΥΛΟΣ ΒΑΣΙΛΕΙΟΥ ΕΥΑΓΓΕΛΟΣ Θουκιδίδου 58-60 ΠΕΙΡΑΙΑΣ (ΑΤΤΙΚΗΣ) 18538 ΕΛΛΑΔΑ
(18) Ημερομηνία Λήξης:	04-04-2017

(11) Αριθμός Πιστοποιητικού Καταχώρησης Σχεδίου ή Υποδείγματος:	6001427
(21) Αρ. Αίτησης Σχ. ή Υπ.:	20020600111
(73) Δικαιούχος(οι):	ΒΡΕΤΤΟΥ ΠΑΥΛΟΥ ΒΑΣΙΛΙΚΗ Ακτή 2 ΒΟΥΛΙΑΓΜΕΝΗ (ΑΤΤΙΚΗΣ) 16671 ΕΛΛΑΔΑ
(18) Ημερομηνία Λήξης:	22-04-2017

(11) Αριθμός Πιστοποιητικού Καταχώρησης Σχεδίου ή Υποδείγματος:	6001428
(21) Αρ. Αίτησης Σχ. ή Υπ.:	20020600112
(73) Δικαιούχος(οι):	STOKKE AS Hahjem SKODJE 6260 NORWAY
(18) Ημερομηνία Λήξης:	22-04-2017

(11) Αριθμός Πιστοποιητικού Καταχώρησης Σχεδίου ή Υποδείγματος:	6001429
(21) Αρ. Αίτησης Σχ. ή Υπ.:	20020600113
(73) Δικαιούχος(οι):	Α. ΚΑΛΦΑΓΙΩΡΓΗΣ ΚΑΙ ΣΙΑ Ο.Ε. "ΚΑΛΦΕΞ" 14ο χλμ Λ.Σπιάτων ΠΑΛΛΗΝΗ (ΑΤΤΙΚΗΣ) 15351 ΕΛΛΑΔΑ
(18) Ημερομηνία Λήξης:	22-04-2017
(11) Αριθμός Πιστοποιητικού Καταχώρησης Σχεδίου ή Υποδείγματος:	6001430
(21) Αρ. Αίτησης Σχ. ή Υπ.:	20020600114
(73) Δικαιούχος(οι):	ΓΑΝΤΟΣ ΓΕΩΡΓΙΟΣ Τσιμισκή 82 ΘΕΣΣΑΛΟΝΙΚΗ (ΘΕΣΣΑΛΟΝΙΚΗΣ) 54622 ΕΛΛΑΔΑ
(18) Ημερομηνία Λήξης:	24-04-2017
(11) Αριθμός Πιστοποιητικού Καταχώρησης Σχεδίου ή Υποδείγματος:	6002426
(21) Αρ. Αίτησης Σχ. ή Υπ.:	20070600067
(73) Δικαιούχος(οι):	ΝΙΚΟΛΟΠΟΥΛΟΣ ΑΛΚΙΒΙΑΔΗ ΓΕΩΡΓΙΟΣ Ηφαίστου 13 ΑΘΗΝΑ (ΑΤΤΙΚΗΣ) 10555 ΕΛΛΑΔΑ
(18) Ημερομηνία Λήξης:	27-04-2017
(11) Αριθμός Πιστοποιητικού Καταχώρησης Σχεδίου ή Υποδείγματος:	6002427
(21) Αρ. Αίτησης Σχ. ή Υπ.:	20070600068
(73) Δικαιούχος(οι):	ΤΡΑΠΕΖΑ ΓΕΥΣΗΣ Α.Ε. Αγ.Παρασκευής 9 ΛΥΚΟΒΡΥΣΗ (ΑΤΤΙΚΗΣ) 14123 ΕΛΛΑΔΑ
(18) Ημερομηνία Λήξης:	27-04-2017
(11) Αριθμός Πιστοποιητικού Καταχώρησης Σχεδίου ή Υποδείγματος:	6002431
(21) Αρ. Αίτησης Σχ. ή Υπ.:	20070600072
(73) Δικαιούχος(οι):	FOLLI FOLLIE ABEE 23ο χλμ Εθνικής Οδού Αθηνών-Λαμίας ΑΓΙΟΣ ΣΤΕΦΑΝΟΣ (ΑΤΤΙΚΗΣ) 14565 ΕΛΛΑΔΑ
(18) Ημερομηνία Λήξης:	27-04-2017
(11) Αριθμός Πιστοποιητικού Καταχώρησης Σχεδίου ή Υποδείγματος:	6002432
(21) Αρ. Αίτησης Σχ. ή Υπ.:	20070600073
(73) Δικαιούχος(οι):	FOLLI FOLLIE ABEE 23ο χλμ Εθνικής Οδού Αθηνών-Λαμίας ΑΓΙΟΣ ΣΤΕΦΑΝΟΣ (ΑΤΤΙΚΗΣ) 14565 ΕΛΛΑΔΑ
(18) Ημερομηνία Λήξης:	27-04-2017
(11) Αριθμός Πιστοποιητικού Καταχώρησης Σχεδίου ή Υποδείγματος:	6002433
(21) Αρ. Αίτησης Σχ. ή Υπ.:	20070600074
(73) Δικαιούχος(οι):	FOLLI FOLLIE ABEE 23ο χλμ Εθνικής Οδού Αθηνών-Λαμίας ΑΓΙΟΣ ΣΤΕΦΑΝΟΣ (ΑΤΤΙΚΗΣ) 14565 ΕΛΛΑΔΑ
(18) Ημερομηνία Λήξης:	27-04-2017

(11) Αριθμός Πιστοποιητικού Καταχώρησης Σχεδίου ή Υποδείγματος:	6002435
(21) Αρ. Αίτησης Σχ. ή Υπ.:	20070600076
(73) Δικαιούχος(οι):	ΧΑΤΖΗΓΑΒΡΙΗΛ ΓΕΩΡΓΙΟΣ ΚΑΙ ΣΙΑ Ο.Ε. Σουρρή 14 ΠΕΡΙΣΤΕΡΙ (ΑΤΤΙΚΗΣ) 12131 ΕΛΛΑΔΑ
(18) Ημερομηνία Λήξης:	27-04-2017
(11) Αριθμός Πιστοποιητικού Καταχώρησης Σχεδίου ή Υποδείγματος:	6003471
(21) Αρ. Αίτησης Σχ. ή Υπ.:	20120600041
(73) Δικαιούχος(οι):	ΖΩΓΡΑΦΟΣ ΣΤΥΛΙΑΝΟΥ ΣΠΥΡΙΔΩΝ Νοταρά 50 ΝΕΑ ΙΩΝΙΑ (ΑΤΤΙΚΗΣ) 14235 ΕΛΛΑΔΑ
(18) Ημερομηνία Λήξης:	11-04-2017
(11) Αριθμός Πιστοποιητικού Καταχώρησης Σχεδίου ή Υποδείγματος:	6003472
(21) Αρ. Αίτησης Σχ. ή Υπ.:	20120600042
(73) Δικαιούχος(οι):	ΣΑΜΟΥΚΑΤΣΙΔΗΣ ΘΕΟΦΙΛΟΥ ΓΕΩΡΓΙΟΣ Διογένους 3 ΚΟΖΑΝΗ (ΚΟΖΑΝΗΣ) 50100 ΕΛΛΑΔΑ
(18) Ημερομηνία Λήξης:	12-04-2017
(11) Αριθμός Πιστοποιητικού Καταχώρησης Σχεδίου ή Υποδείγματος:	6003473
(21) Αρ. Αίτησης Σχ. ή Υπ.:	20120600043
(73) Δικαιούχος(οι):	ΣΑΜΟΥΚΑΤΣΙΔΗΣ ΘΕΟΦΙΛΟΥ ΓΕΩΡΓΙΟΣ Διογένους 3 ΚΟΖΑΝΗ (ΚΟΖΑΝΗΣ) 50100 ΕΛΛΑΔΑ
(18) Ημερομηνία Λήξης:	12-04-2017
(11) Αριθμός Πιστοποιητικού Καταχώρησης Σχεδίου ή Υποδείγματος:	6003475
(21) Αρ. Αίτησης Σχ. ή Υπ.:	20120600045
(73) Δικαιούχος(οι):	ΤΣΑΓΚΑΡΑΚΗΣ ΜΑΡΙΟΣ ΓΕΩΡΓΙΟΣ Παρθενόνος 3 ΗΡΑΚΛΕΙΟ (ΗΡΑΚΛΕΙΟΥ) 71409 ΕΛΛΑΔΑ
(18) Ημερομηνία Λήξης:	20-04-2017
(11) Αριθμός Πιστοποιητικού Καταχώρησης Σχεδίου ή Υποδείγματος:	6003476
(21) Αρ. Αίτησης Σχ. ή Υπ.:	20120600046
(73) Δικαιούχος(οι):	ΝΕΤΑ ΑΕΒΕ Αριστέιδου 1-3 ΑΧΑΡΝΕΣ (ΑΤΤΙΚΗΣ) 13677 ΕΛΛΑΔΑ
(18) Ημερομηνία Λήξης:	24-04-2017
(11) Αριθμός Πιστοποιητικού Καταχώρησης Σχεδίου ή Υποδείγματος:	6003477
(21) Αρ. Αίτησης Σχ. ή Υπ.:	20120600048
(73) Δικαιούχος(οι):	ΜΟΥΛΑΡΑΣ ΔΗΜΗΤΡΙΟΣ ΠΑΝΑΓΙΩΤΗΣ Νεοχώρι ΝΕΟΧΩΡΙ (ΑΙΤΩΛΟΑΚΑΡΝΑΝΙΑΣ) 30001 ΕΛΛΑΔΑ
(18) Ημερομηνία Λήξης:	26-04-2017
(11) Αριθμός Πιστοποιητικού Καταχώρησης Σχεδίου ή Υποδείγματος:	6003480
(21) Αρ. Αίτησης Σχ. ή Υπ.:	20120600047
(73) Δικαιούχος(οι):	ΔΡΙΤΣΑΣ ΑΝΔΡΙΑΝΟΥ ΒΑΣΙΛΕΙΟΣ Λεωφόρος Τολού 22 ΝΑΥΠΛΙΟ (ΑΡΓΟΛΙΔΑΣ) 21100 ΕΛΛΑΔΑ
(18) Ημερομηνία Λήξης:	26-04-2017

ΜΕΡΟΣ Ε'

ΜΕΤΑΒΟΛΕΣ

ΑΙΤΗΣΕΙΣ/ΧΟΡΗΓΗΣΕΙΣ

ΟΥΔΕΜΙΑ

ΜΕΡΟΣ ΣΤ'

ΔΙΟΡΘΩΣΕΙΣ ΚΑΙ ΕΠΑΝΑΔΗΜΟΣΙΕΥΣΕΙΣ

ΔΙΟΡΘΩΣΕΙΣ

ΟΥΔΕΜΙΑ

ΕΠΑΝΑΛΗΜΟΣΙΕΥΣΕΙΣ

ΟΥΔΕΜΙΑ

ΜΕΡΟΣ Ζ'

ΑΝΑΚΟΙΝΩΣΕΙΣ - ΣΥΝΔΡΟΜΕΣ

ΟΥΔΕΜΙΑ

ΣΥΝΔΡΟΜΕΣ ΓΙΑ ΤΟ ΕΔΒΙ

- α) Σε οπτικό δίσκο (CD), ως εξής: Τεύχη Α' και Β' μαζί ανά δίσκο..... ΕΥΡΩ 2,00
- Ετήσια συνδρομή Εσωτερικού για τα Τεύχη Α' και Β' μαζί..... ΕΥΡΩ 22,00
- Ετήσια συνδρομή Εξωτερικού για τα Τεύχη Α' και Β' μαζί..... ΕΥΡΩ 44,00
- β) Ετήσια συνδρομή για τα Τεύχη Α' και Β' μαζί σε έντυπη μορφή και σε οπτικό δίσκο (CD) ταυτόχρονα.
- Ετήσια συνδρομή Εσωτερικού..... ΕΥΡΩ 77,00
- Ετήσια συνδρομή Εξωτερικού..... ΕΥΡΩ 154,00
- γ) Ετήσια συνδρομή για την πρόσβαση και στα δύο Τεύχη του ΕΔΒΙ στις ιστοσελίδες του ΟΒΙ..... ΕΥΡΩ 0,00

Κάθε ενδιαφερόμενος μπορεί να προμηθεύεται το ΕΔΒΙ ή να ζητήσει να γίνει συνδρομητής από τον:

Οργανισμό Βιομηχανικής Ιδιοκτησίας (ΟΒΙ)
Γιάννη Σταυρουλάκη 5 (πρώην Παντανάσσης)
151 25 Παράδεισος Αμαρουσίου
τηλ.: 2106828231

SUBSCRIPTIONS FOR THE INDUSTRIAL PROPERTY BULLETIN

- a) On compact disc (CD): Volume A' and B', price per disc..... EURO 2,00
- Annual domestic subscription for both Volumes (A' and B')..... EURO 22,00
- Annual foreign subscription for both Volumes (A' and B')..... EURO 44,00
- b) Annual subscription for both Volumes (A' and B') in printed form
and on compact disc (CD) simultaneously.
- Annual domestic subscription..... EURO 77,00
- Annual foreign subscription..... EURO 154,00
- c) Annual subscription for access to both Volumes (A' and B')
displayed on the OBI's website pages..... EURO 0,00

For bulletin purchasing or subscription information, please contact:

5, Gianni Stavroulaki str. (former Pandanassis str.)
151 25 Paradissos Amarousiou
Athens - Greece
Tel.:+30(210)6828231