



ΟΡΓΑΝΙΣΜΟΣ
ΒΙΟΜΗΧΑΝΙΚΗΣ
ΙΔΙΟΚΤΗΣΙΑΣ

ΕΙΔΙΚΟ ΔΕΛΤΙΟ
ΒΙΟΜΗΧΑΝΙΚΗΣ
ΙΔΙΟΚΤΗΣΙΑΣ
(ΕΔΒΙ)

ΤΕΥΧΟΣ Β'
ΣΧΕΔΙΑ ΚΑΙ ΥΠΟΔΕΙΓΜΑΤΑ

ΣΕΠΤΕΜΒΡΙΟΣ 2005

ΕΙΣΑΓΩΓΙΚΟ ΣΗΜΕΙΩΜΑ

Το Ειδικό Δελτίο Βιομηχανικής Ιδιοκτησίας τηρείται από τον Οργανισμό Βιομηχανικής Ιδιοκτησίας (Ο.Β.Ι.) κατ' εφαρμογή του άρθρου 4 του νόμου 1733/1987 (ΦΕΚ 171,Α') και αποτελείται δύο τεύχη:

Στο **ΤΕΥΧΟΣ Α'** δημοσιεύονται σε μηνιαία βάση τα εξής :

- Αιτήσεις και χορηγήσεις Διπλωμάτων Ευρεσιτεχνίας (Δ.Ε.)
- Αιτήσεις και χορηγήσεις Πιστοποιητικών Υποδείγματος Χρησιμότητας (Π.Υ.Χ.)
- Αιτήσεις και χορηγήσεις Συμπληρωματικών Πιστοποιητικών Προστασίας για Φυτοπροστατευτικά προϊόντα (Σ.Π.Π.Φ.Π.)
- Αιτήσεις και χορηγήσεις Συμπληρωματικών Πιστοποιητικών Προστασίας για Φάρμακα (Σ.Π.Π.Φ.)
- Αιτήσεις Μετάφρασης Αξιώσεων Ευρωπαϊκών Διπλωμάτων Ευρεσιτεχνίας
- Βεβαιώσεις Μεταφράσεων Ευρωπαϊκών Διπλωμάτων Ευρεσιτεχνίας
- Μεταβολές - Διορθώσεις αιτήσεων και χορηγήσεων τίτλων βιομηχανικής ιδιοκτησίας
- Εκπτώσεις - Ανακλήσεις Εκπτώσεων αιτήσεων και χορηγήσεων τίτλων βιομηχανικής ιδιοκτησίας

Στο **ΤΕΥΧΟΣ Β'** δημοσιεύονται σε μηνιαία βάση οι αιτήσεις και τα καταχωρημένα Σχέδια ή Υποδείγματα.

Τα παραπάνω τεύχη διατίθενται ξεχωριστά.

ΠΕΡΙΕΧΟΜΕΝΑ

	Σελ.
Ανάλυση κωδικών αρθμών.....	5
Συντμήσεις	5

ΜΕΡΟΣ Α΄

ΚΑΤΑΧΩΡΗΜΕΝΕΣ ΑΙΤΗΣΕΙΣ ΣΧΕΔΙΩΝ ΚΑΙ ΥΠΟΔΕΙΓΜΑΤΩΝ

1. Αιτήσεις Σχεδίων και Υποδειγμάτων	7
2. Ευρετήριο αιτήσεων σύμφωνα με την αλφαβητική σειρά των καταθετών	54

ΜΕΡΟΣ Β΄

ΧΟΡΗΓΗΣΕΙΣ ΠΙΣΤΟΠΟΙΗΤΙΚΩΝ ΚΑΤΑΧΩΡΗΣΗΣ ΣΧΕΔΙΩΝ ΚΑΙ ΥΠΟΔΕΙΓΜΑΤΩΝ

1. Πιστοποιητικά καταχώρησης σχεδίων ή υποδειγμάτων.....	55
2. Ευρετήριο πιστοποιητικών καταχώρησης σχεδίων ή υποδειγμάτων σύμφωνα με την αλφαβητική σειρά των καταθετών.....	60

ΜΕΡΟΣ Γ΄

ΑΝΑΝΕΩΣΕΙΣ.....61

ΜΕΡΟΣ Δ΄

ΜΕΤΑΒΟΛΕΣ.....63

ΜΕΡΟΣ Ε΄

ΛΗΞΗ ΠΡΟΣΤΑΣΙΑΣ.....64

ΜΕΡΟΣ ΣΤ΄

ΑΚΥΡΩΣΕΙΣ - ΔΙΟΡΘΩΣΕΙΣ65

– Ανακοινώσεις - Συνδρομές66

CONTENTS

	Page
INID Codes	5
Abbreviations	5

PART A΄

REGISTERED DESIGN APPLICATIONS

1. Design Applications	7
2. Design Application Index in alphabetical order of the applicant.	54

PART B΄

GRANTS OF DESIGN REGISTRATION CERTIFICATES

1. Design registration certificates.....	55
2. Index of design registration certificates in alphabetical order of the applicant.....	60

PART C΄

RENEWALS61

PART D΄

MODIFICATIONS63

PART E΄

EXPIRY OF PROTECTION64

PART F΄

ANNULMENTS - CORRECTIONS65

– Announcements - Subscriptions66

ΚΩΔΙΚΟΙ ΑΡΙΘΜΟΙ

- (15) Ημερομηνία καταχώρησης
- (17) Ημερομηνία λήξης 1ης πενταετίας ή ανανέωσης προστασίας σε επόμενη πενταετία
- (21) Αριθμός Αίτησης Σχεδίου ή Υποδείγματος
- (28) Αριθμός Σχεδίων/Υποδειγμάτων
- (30) Συμβατικές Προτεραιότητες
- (45) Ημερομηνία λήξης αναβολής δημοσίευσης
- (51) Διεθνής Ταξινόμηση
- (54) Προσδιορισμός αντικειμένου
- (71) Καταθέτης
- (72) Δημιουργός
- (73) Δικαιούχος
- (74) Πληρεξούσιος
- (74) Αντίκλητος

INID CODES

- (15) Registration date
- (17) Date of expiration of the 1st five-year period, or renewal for further five-year periods
- (21) Design application number
- (28) Number of designs
- (30) Priority
- (45) Date of expiration of deferment
- (51) Class and subclass of the Locarno Classification
- (54) Designation of articles
- (71) Applicant
- (72) Creator
- (73) Owner
- (74) Attorney
- (74) Representative

ΣΥΝΤΜΗΣΕΙΣ

- OBI:** Οργανισμός Βιομηχανικής Ιδιοκτησίας
- EABI:** Ειδικό Δελτίο Βιομηχανικής Ιδιοκτησίας
- Δ.Σ.:** Διοικητικό Συμβούλιο
- ΣΧ. ή ΥΠ.:** Σχέδιο ή Υπόδειγμα
- ΚΑΤ/ΡΗΣΗ:** Καταχώρηση
- ΑΡ.ΑΙΤ.:** Αριθμός αίτησης
- ΑΝΤ/ΜΕΝΟΥ:** Αντικείμενου

Μ Ε Ρ Ο Σ Α '

ΚΑΤΑΧΩΡΗΜΕΝΕΣ ΑΙΤΗΣΕΙΣ ΣΧΕΔΙΩΝ ΚΑΙ ΥΠΟΔΕΙΓΜΑΤΩΝ

ΑΙΤΗΣΕΙΣ ΣΧΕΔΙΩΝ ΚΑΙ ΥΠΟΔΕΙΓΜΑΤΩΝ

(21) Αρ. Αίτησης Σχ. ή Υπ.: 20050600057

(15) Ημερ. Καταχώρησης: 01/04/2005

(17) Ημ. Λήξης 1ης πενταετίας :1/4/2010

(71) Καταθέτης(ες): ΧΑΤΖΗΓΑΒΡΙΗΛ ΓΕΩΡΓΙΟΣ ΚΑΙ ΣΙΑ Ο.Ε.
Σουρή 14, 12131 ΠΕΡΙΣΤΕΡΙ (ΑΤΤΙΚΗΣ),
ΕΛΛΑΔΑ

(30) Συμβ. Προτεραιότητα(ες):

(72) Δημιουργός(οι): ΧΑΤΖΗΓΑΒΡΙΗΛ ΙΩΑΝΝΗΣ

(74) Πληρεξούσιος: ΔΕΡΒΕΝΤΖΑΣ ΠΑΝΑΓΙΩΤΗΣ
Αιτωλίας 49, 15341 ΑΓΙΑ ΠΑΡΑΣΚΕΥΗ
(ΑΤΤΙΚΗΣ)

(74) Αντίκλητος:

(28) Αριθμός Σχεδίων/Υποδειγμάτων: 49

(51) Διεθνής Ταξινόμηση: 26-01, 26-05

(54) Προσδιορισμός Αντικειμένου: ΦΩΤΙΣΤΙΚΑ ΠΑΛΑΙΟΥ ΤΥΠΟΥ



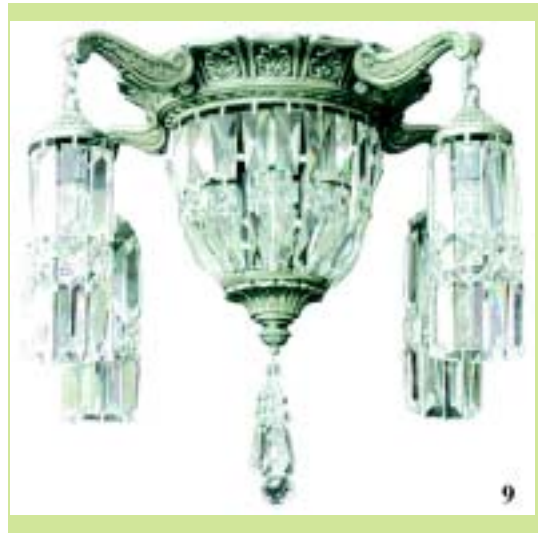















(21) *Αρ. Αίτησης Σχ. ή Υπ.:* 20050600058

(15) *Ημερ. Καταχώρησης:* 04/04/2005

(17) *Ημ. Λήξης 1ης πενταετίας :* 4/4/2010

(71) *Καταθέτης(ες):* ΑΝΕΖΙΡΗΣ ΠΑΝΑΓΙΩΤΗΣ
Πλ. Φλέμινγκ 12, 14233 ΝΕΑ ΙΩΝΙΑ (ΑΤΤΙΚΗΣ),
ΕΛΛΑΔΑ

(30) *Συμβ. Προτεραιότητα(ες):*

(72) *Δημιουργός(οι):* ΑΝΕΖΙΡΗΣ ΠΑΝΑΓΙΩΤΗΣ

(74) *Πληρεξούσιος:*

(74) *Αντίκλητος:*

(28) *Αριθμός Σχεδίων/Υποδειγμάτων:* 1

(51) *Διεθνής Ταξινόμηση:* 99-00

(54) *Προσδιορισμός Αντικειμένου:* ΤΡΙΣΔΙΑΣΤΑΤΟ ΠΑΡΕΚΚΛΗΣΙ ΜΕ
ΒΥΖΑΝΤΙΝΕΣ ΑΝΑΓΛΥΦΕΣ ΠΑΡΑ-
ΣΤΑΣΕΙΣ

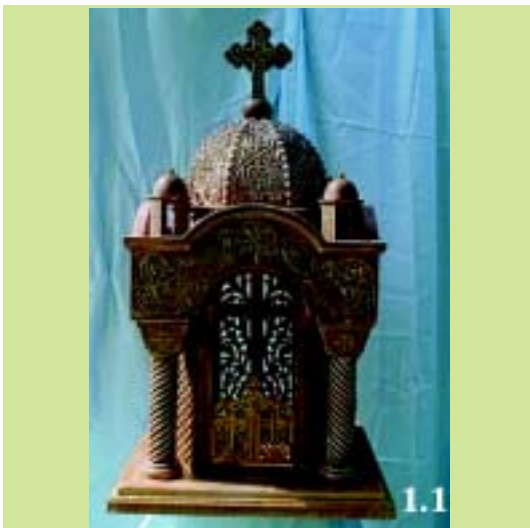
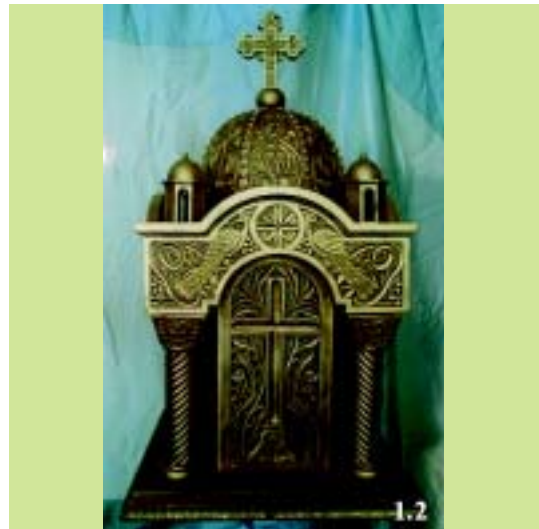

(21) **Αρ. Αίτησης Σχ. ή Υπ.: 20050600059**

(15) **Ημερ.Καταχώρησης:** 05/04/2005

(17) **Ημ. Λήξης 1ης πενταετίας :**5/4/2010

(71) **Καταθέτης(ες):** FOLLI FOLLIE ABEE
23ο χλμ Εθνικής Οδού Αθηνών-Λαμίας, 14565
ΑΓΙΟΣ ΣΤΕΦΑΝΟΣ (ΑΤΤΙΚΗΣ), ΕΛΛΑΔΑ

(30) **Συμβ. Προτεραιότητα(ες):**

(72) **Δημιουργός(οι):** ΚΟΥΤΣΟΛΙΟΥΤΣΟΣ ΔΗΜΗΤΡΙΟΣ

(74) **Πληρεξούσιος:**

(74) **Αντίκλητος:** ΑΝΑΓΝΩΣΤΟΠΟΥΛΟΥ ΒΑΣΙΛΙΚΗ
23ο χλμ Εθνικής Οδού Αθηνών-Λαμίας,14565
ΑΓΙΟΣ ΣΤΕΦΑΝΟΣ (ΑΤΤΙΚΗΣ)

(28) **Αριθμός Σχεδίων/Υποδειγμάτων:** 1

(51) **Διεθνής Ταξινόμηση:** 10-02

(54) **Προσδιορισμός Αντικειμένου:** **ΡΟΛΟΙ ΜΕ ΚΑΝΤΡΑΝ ΑΠΟ ΣΜΑΛΤΟ ΣΕ ΣΧΗΜΑ ΛΟΥΛΟΥΔΙΟΥ**



(21) **Αρ. Αίτησης Σχ. ή Υπ.: 20050600060**

(15) **Ημερ.Καταχώρησης:** 07/04/2005

(17) **Ημ. Λήξης 1ης πενταετίας :**7/4/2010

(71) **Καταθέτης(ες):** FOLLI FOLLIE ABEE
23ο χλμ Εθνικής Οδού Αθηνών-Λαμίας, 14565
ΑΓΙΟΣ ΣΤΕΦΑΝΟΣ (ΑΤΤΙΚΗΣ), ΕΛΛΑΔΑ

(30) **Συμβ. Προτεραιότητα(ες):**

(72) **Δημιουργός(οι):** ΚΟΥΤΣΟΛΙΟΥΤΣΟΣ ΔΗΜΗΤΡΙΟΣ

(74) **Πληρεξούσιος:**

(74) **Αντίκλητος:** ΑΝΑΓΝΩΣΤΟΠΟΥΛΟΥ ΒΑΣΙΛΙΚΗ
23ο χλμ Εθνικής Οδού Αθηνών-Λαμίας,14565
ΑΓΙΟΣ ΣΤΕΦΑΝΟΣ (ΑΤΤΙΚΗΣ)

(28) **Αριθμός Σχεδίων/Υποδειγμάτων:** 1

(51) **Διεθνής Ταξινόμηση:** 11-01

(54) **Προσδιορισμός Αντικειμένου:** **ΚΟΛΛΙΕ ΜΕ ΑΣΗΜΕΝΙΑ ΑΛΥΣΙΔΑ ΣΩΛΗΝΑ ΜΕ ΠΛΕΞΗ ΑΠΟ ΤΗΝ ΟΠΟΙΑ ΚΡΕΜΟΝΤΑΙ ΑΣΗΜΕΝΙΑ ΔΙΑΚΟΣΜΗΤΙΚΑ ΠΕΤΑΛΟΥΔΕΣ**



(21) **Αρ. Αίτησης Σχ. ή Υπ.: 20050600061**

(15) **Ημερ.Καταχώρησης:** 07/04/2005

(17) **Ημ. Λήξης 1ης πενταετίας :**7/4/2010

(71) **Καταθέτης(ες):** FOLLI FOLLIE ABEE
23ο χλμ Εθνικής Οδού Αθηνών-Λαμίας, 14565
ΑΓΙΟΣ ΣΤΕΦΑΝΟΣ (ΑΤΤΙΚΗΣ), ΕΛΛΑΔΑ

(30) **Συμβ. Προτεραιότητα(ες):**

(72) **Δημιουργός(οι):** ΚΟΥΤΣΟΛΙΟΥΤΣΟΣ ΔΗΜΗΤΡΙΟΣ

(74) **Πληρεξούσιος:**

(74) **Αντίκλητος:** ΑΝΑΓΝΩΣΤΟΠΟΥΛΟΥ ΒΑΣΙΛΙΚΗ
23ο χλμ Εθνικής Οδού Αθηνών-Λαμίας,14565
ΑΓΙΟΣ ΣΤΕΦΑΝΟΣ (ΑΤΤΙΚΗΣ)

(28) **Αριθμός Σχεδίων/Υποδειγμάτων:** 1

(51) **Διεθνής Ταξινόμηση:** 11-01

(54) **Προσδιορισμός Αντικειμένου:** **ΚΟΛΛΙΕ ΑΣΗΜΕΝΙΟ ΜΕ ΚΡΙΚΟΥΣ ΣΕ ΔΙΑΦΟΡΑ ΣΧΗΜΑΤΑ ΚΑΙ ΤΡΙΑ ΣΤΡΟΓΓΥΛΑ ΣΤΟΙΧΕΙΑ ΔΙΑΚΟΣΜΗΤΙΚΑ ΑΠΟ ΟΡΕΙΧΑΛΚΟ**



(21) *Αρ. Αίτησης Σχ. ή Υπ.:* 20050600062

(15) *Ημερ.Καταχώρησης:* 06/04/2005

(17) *Ημ. Λήξης 1ης πενταετίας :*6/4/2010

(71) *Καταθέτης(ες):* FOLLI FOLLIE ABEE
23ο χλμ Εθνικής Οδού Αθηνών-Λαμίας, 14565
ΑΓΙΟΣ ΣΤΕΦΑΝΟΣ (ΑΤΤΙΚΗΣ), ΕΛΛΑΔΑ

(30) *Συμβ. Προτεραιότητα(ες):*

(72) *Δημιουργός(οι):* ΚΟΥΤΣΟΛΙΟΥΤΣΟΣ ΔΗΜΗΤΡΙΟΣ

(74) *Πληρεξούσιος:*

(74) *Αντίκλητος:* ΑΝΑΓΝΩΣΤΟΠΟΥΛΟΥ ΒΑΣΙΛΙΚΗ
23ο χλμ Εθνικής Οδού Αθηνών-Λαμίας,14565
ΑΓΙΟΣ ΣΤΕΦΑΝΟΣ (ΑΤΤΙΚΗΣ)

(28) *Αριθμός Σχεδίων/Υποδειγμάτων:* 1

(51) *Διεθνής Ταξινόμηση:* 11-01

(54) *Προσδιορισμός Αντικειμένου:* ΚΟΛΛΙΕ ΜΕ ΚΟΥΤΣΟΥΚ ΚΑΙ
ΑΣΗΜΕΝΙΕΣ ΔΙΑΚΟΣΜΗΤΙΚΕΣ
ΜΠΙΛΙΕΣ ΣΚΑΛΙΣΜΕΝΕΣ ΜΕ
ΠΑΡΑΣΤΑΣΕΙΣ ΚΑΙ ΑΣΗΜΕΝΙΟ
ΚΟΥΜΠΩΜΑ



(21) *Αρ. Αίτησης Σχ. ή Υπ.:* 20050600063

(15) *Ημερ.Καταχώρησης:* 11/04/2005

(17) *Ημ. Λήξης 1ης πενταετίας :*11/4/2010

(71) *Καταθέτης(ες):* ΚΑΡΒΟΥΝΗ ΝΤΑΙΑΝΑ
Λουκιανού 36, 10675 ΑΘΗΝΑ (ΑΤΤΙΚΗΣ),
ΕΛΛΑΔΑ

(30) *Συμβ. Προτεραιότητα(ες):*

(72) *Δημιουργός(οι):* ΚΑΡΒΟΥΝΗ ΝΤΑΙΑΝΑ

(74) *Πληρεξούσιος:* ΛΑΣΚΑΡΙΔΟΥ ΔΕΣΠΟΙΝΑ
Ασκληπιού 23, 10679 ΑΘΗΝΑ (ΑΤΤΙΚΗΣ)

(74) *Αντίκλητος:* ΛΑΣΚΑΡΙΔΟΥ ΔΕΣΠΟΙΝΑ
Ασκληπιού 23,10679 ΑΘΗΝΑ (ΑΤΤΙΚΗΣ)

(28) *Αριθμός Σχεδίων/Υποδειγμάτων:* 8

(51) *Διεθνής Ταξινόμηση:* 06-01, 06-04

(54) *Προσδιορισμός Αντικειμένου:* ΕΠΙΠΛΑ



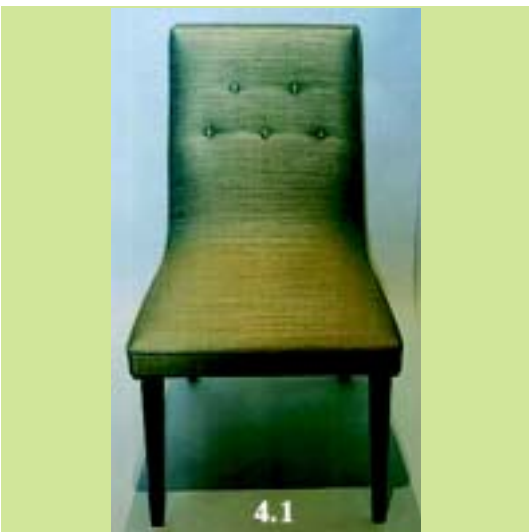



(21) *Αρ. Αίτησης Σχ. ή Υπ.:* 20050600064

(15) *Ημερ. Καταχώρησης:* 11/04/2005

(17) *Ημ. Λήξης 1ης πενταετίας :* 11/4/2010

(71) *Καταθέτης(ες):* ΚΑΡΒΟΥΝΗ ΝΤΑΙΑΝΑ
Λουκianoύ 36, 10675 ΑΘΗΝΑ (ΑΤΤΙΚΗΣ),
ΕΛΛΑΔΑ

(30) *Συμβ. Προτεραιότητα(ες):*

(72) *Δημιουργός(οι):* ΚΑΡΒΟΥΝΗ ΝΤΑΙΑΝΑ

(74) *Πληρεξούσιος:* ΛΑΣΚΑΡΙΔΟΥ ΔΕΣΠΟΙΝΑ
Ασκληπιού 23, 10679 ΑΘΗΝΑ (ΑΤΤΙΚΗΣ)

(74) *Αντίκλητος:* ΛΑΣΚΑΡΙΔΟΥ ΔΕΣΠΟΙΝΑ
Ασκληπιού 23, 10679 ΑΘΗΝΑ (ΑΤΤΙΚΗΣ)

(28) *Αριθμός Σχεδίων/Υποδειγμάτων:* 2

(51) *Διεθνής Ταξινόμηση:* 26-05

(54) *Προσδιορισμός Αντικειμένου:* ΦΩΤΙΣΤΙΚΑ





(21) *Αρ. Αίτησης Σχ. ή Υπ.:* 20050600065

(15) *Ημερ.Καταχώρησης:* 11/04/2005

(17) *Ημ. Λήξης 1ης πενταετίας :*11/4/2010

(71) *Καταθέτης(ες):* ΚΑΡΒΟΥΝΗ ΝΤΑΙΑΝΑ
Λουκιανού 36, 10675 ΑΘΗΝΑ (ΑΤΤΙΚΗΣ),
ΕΛΛΑΔΑ

(30) *Συμβ. Προτεραιότητα(ες):*

(72) *Δημιουργός(οι):* ΚΑΡΒΟΥΝΗ ΝΤΑΙΑΝΑ

(74) *Πληρεξούσιος:* ΛΑΣΚΑΡΙΔΟΥ ΔΕΣΠΟΙΝΑ
Ασκληπιού 23, 10679 ΑΘΗΝΑ (ΑΤΤΙΚΗΣ)

(74) *Αντίκλητος:* ΛΑΣΚΑΡΙΔΟΥ ΔΕΣΠΟΙΝΑ
Ασκληπιού 23,10679 ΑΘΗΝΑ (ΑΤΤΙΚΗΣ)

(28) *Αριθμός Σχεδίων/Υποδειγμάτων:* 5

(51) *Διεθνής Ταξινόμηση:* 11-02

(54) *Προσδιορισμός Αντικειμένου:* ΔΙΑΚΟΣΜΗΤΙΚΑ





(21) *Αρ. Αίτησης Σχ. ή Υπ.:* 20050600066

(15) *Ημερ. Καταχώρησης:* 12/04/2005

(17) *Ημ. Λήξης 1ης πενταετίας :* 12/4/2010

(71) *Καταθέτης(ες):* ΓΕΩΡΓΑΚΟΠΟΥΛΟΣ ΑΝΤΩΝΙΟΣ
Εσπερίδων 6, 13674 ΑΧΑΡΝΕΣ (ΑΤΤΙΚΗΣ),
ΕΛΛΑΔΑ

(30) *Συμβ. Προτεραιότητα(ες):*

(72) *Δημιουργός(οι):* ΓΕΩΡΓΑΚΟΠΟΥΛΟΣ ΑΝΤΩΝΙΟΣ

(74) *Πληρεξούσιος:*

(74) *Αντίκλητος:*

(28) *Αριθμός Σχεδίων/Υποδειγμάτων:* 3

(51) *Διεθνής Ταξινόμηση:* 05-03

(54) *Προσδιορισμός Αντικειμένου:* ΚΕΝΤΗΜΑΤΑ ΜΗΧΑΝΗΣ

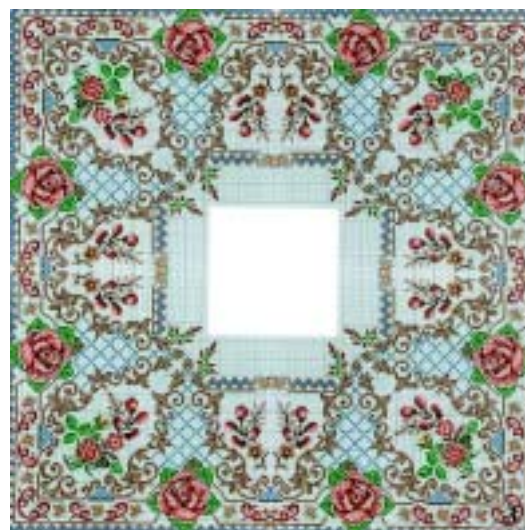
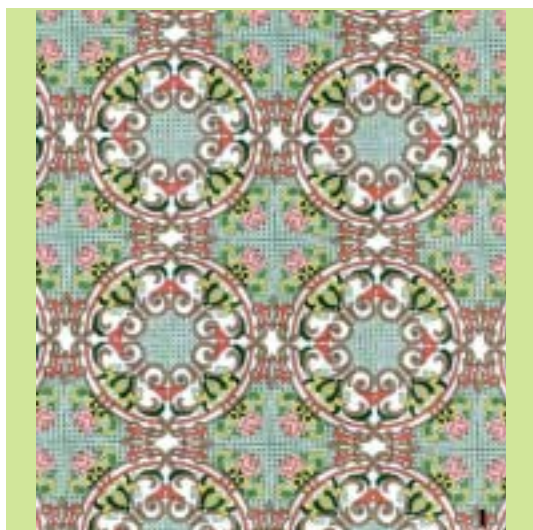

(21) *Αρ. Αίτησης Σχ. ή Υπ.:* 20050600067

(15) *Ημερ. Καταχώρησης:* 12/04/2005

(17) *Ημ. Λήξης 1ης πενταετίας :* 12/4/2010

(71) *Καταθέτης(ες):* ΒΙΟΤΕΧΝΙΚΗ-ΕΜΠΟΡΙΚΗ ΚΑΙ
ΞΕΝΟΔΟΧΕΙΑΚΗ ΑΝΩΝΥΜΟΣ ΕΤΑΙΡΕΙΑ
ΝΕΑ ΥΦΑΝΤΟΥΡΓΙΚΗ ΑΕ ΜΕ ΔΤ. ΝΥΦΑΝ
Α.Β.Ε.Ε.
Περισσού 65 και Πεταλά 10, 14343 ΝΕΑ
ΧΑΛΚΗΔΟΝΑ (ΑΤΤΙΚΗΣ), ΕΛΛΑΔΑ

(30) *Συμβ. Προτεραιότητα(ες):*

(72) *Δημιουργός(οι):* ΣΩΜΟΣ ΒΑΣΙΛΗΣ

(74) *Πληρεξούσιος:*

(74) *Αντίκλητος:* ΜΑΡΟΥΛΗΣ ΠΡΑΞΙΤΕΛΗΣ
Εφέσσου 15, 17121 ΝΕΑ ΣΜΥΡΝΗ (ΑΤΤΙΚΗΣ)

(28) *Αριθμός Σχεδίων/Υποδειγμάτων:* 3

(51) *Διεθνής Ταξινόμηση:* 05-05

(54) *Προσδιορισμός Αντικειμένου:* ΤΕΝΤΟΠΑΝΑ



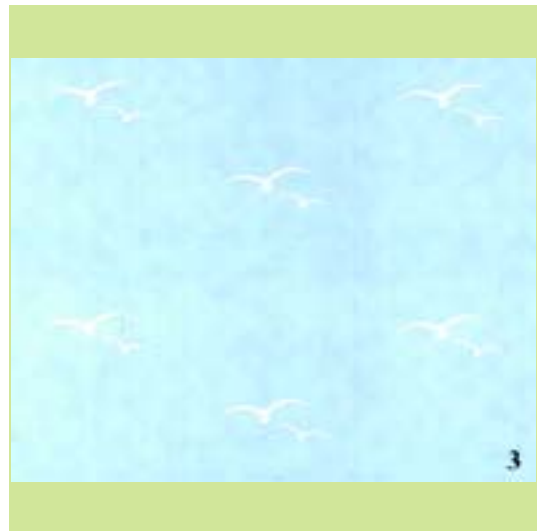

(21) *Αρ. Αίτησης Σχ. ή Υπ.:* 20050600068

(15) *Ημερ. Καταχώρησης:* 13/04/2005

(17) *Ημ. Λήξης 1ης πενταετίας :* 13/4/2010

(71) *Καταθέτης(ες):* ΓΚΙΟΡΔΑΣ ΕΥΑΓΓΕΛΟΥ ΔΗΜΗΤΡΗΣ
Ατρείδών 10-12, 11631 ΑΘΗΝΑ (ΑΤΤΙΚΗΣ),
ΕΛΛΑΔΑ

(30) *Συμβ. Προτεραιότητα(ες):*

(72) *Δημιουργός(οι):* ΓΚΙΟΡΔΑΣ ΕΥΑΓΓΕΛΟΥ ΔΗΜΗΤΡΗΣ

(74) *Πληρεξούσιος:*

(74) *Αντίκλητος:* ΓΕΩΡΓΙΑΔΗΣ ΑΝΤΩΝΗΣ
Ατρείδών 10-12, 11631 ΑΘΗΝΑ (ΑΤΤΙΚΗΣ)

(28) *Αριθμός Σχεδίων/Υποδειγμάτων:* 3

(51) *Διεθνής Ταξινόμηση:* 21-01

(54) *Προσδιορισμός Αντικειμένου:* ΣΚΙΤΣΟ-ΚΑΡΤΟΥΝ

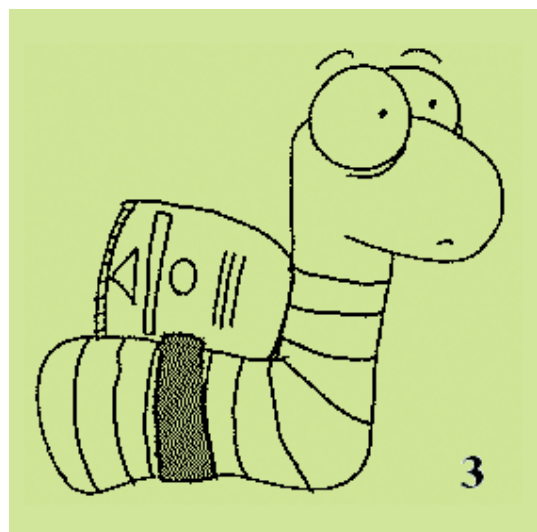
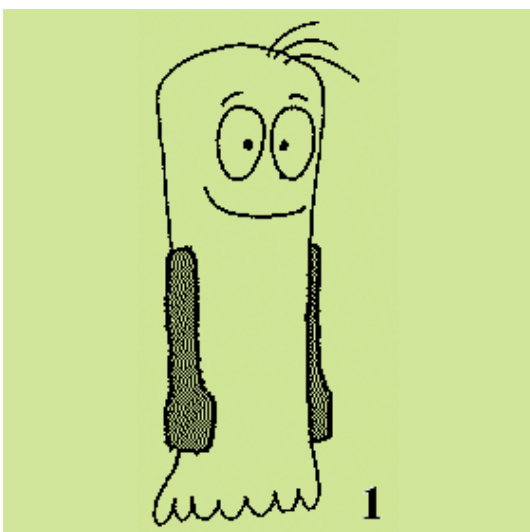

(21) Αρ. Αίτησης Σχ. ή Υπ.: 20050600069

(15) Ημερ. Καταχώρησης: 11/04/2005

(17) Ημ. Λήξης 1ης πενταετίας :11/4/2010

(71) Καταθέτης(ες): ΜΥΛΩΝΑΣ ΑΛΕΞΑΝΔΡΟΥ ΓΕΩΡΓΙΟΣ
Πλατεία Δημοκρατίας 1, 54629 ΘΕΣΣΑΛΟΝΙΚΗ
(ΘΕΣΣΑΛΟΝΙΚΗΣ), ΕΛΛΑΔΑ

(30) Συμβ. Προτεραιότητα(ες):

(72) Δημιουργός(οι): ΜΥΛΩΝΑΣ ΑΛΕΞΑΝΔΡΟΥ ΓΕΩΡΓΙΟΣ

(74) Πληρεξούσιος:

(74) Αντίκλητος:

(28) Αριθμός Σχεδίων/Υποδειγμάτων: 15

(51) Διεθνής Ταξινόμηση: 25-01

(54) Προσδιορισμός Αντικειμένου: ΔΙΑΤΟΜΕΣ ΑΛΟΥΜΙΝΙΟΥ ΠΟΥ
ΑΠΑΡΤΙΖΟΥΝ ΣΥΣΤΗΜΑ ΑΝΟΙΓΟ-
ΜΕΝΩΝ-ΑΝΑΚΛΙΝΟΜΕΝΩΝ
ΚΟΥΦΩΜΑΤΩΝ

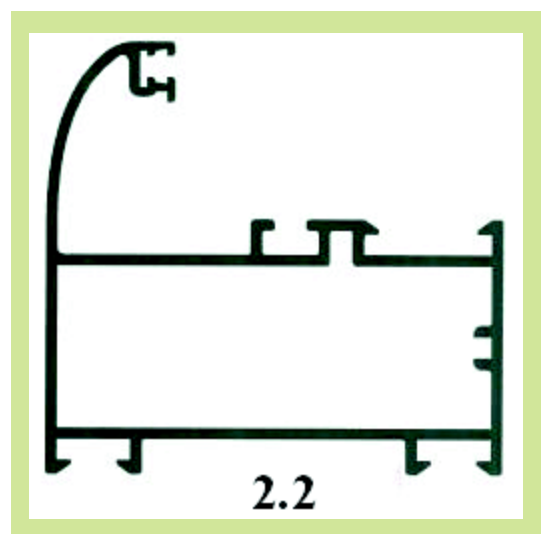
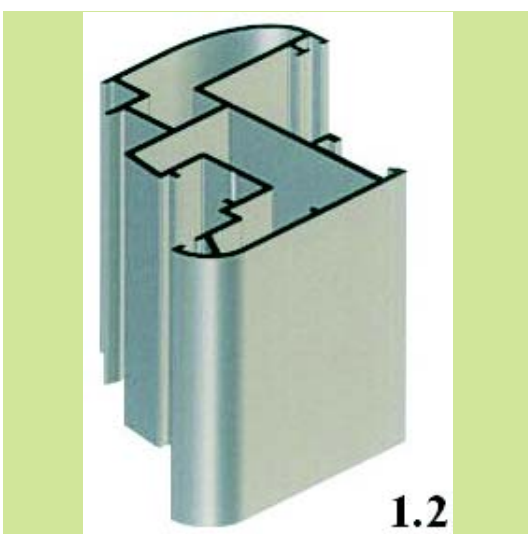
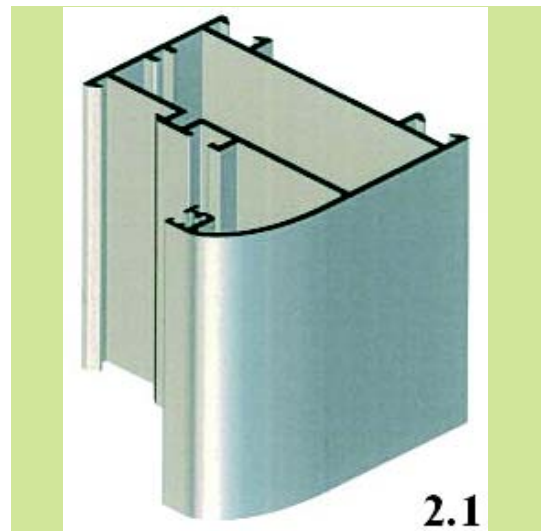
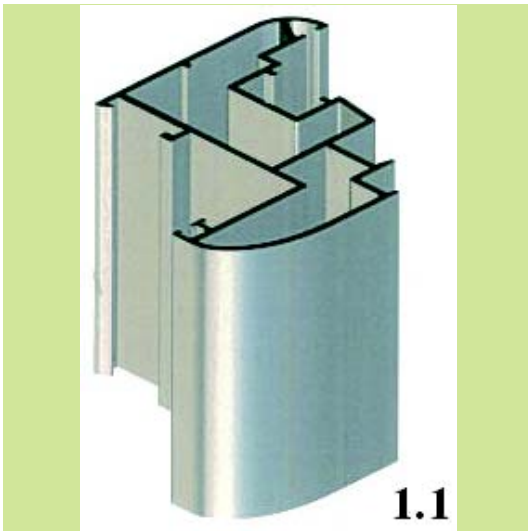
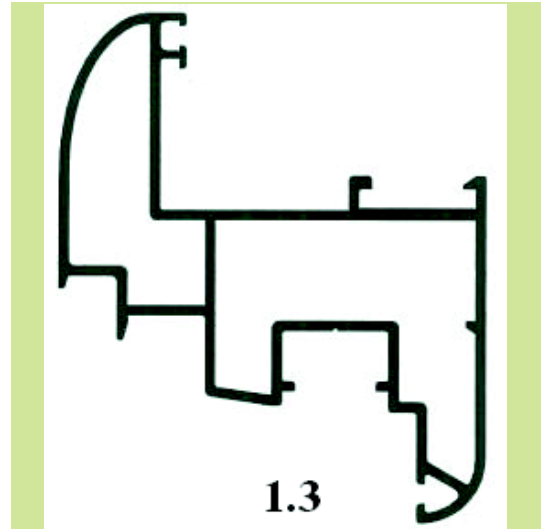

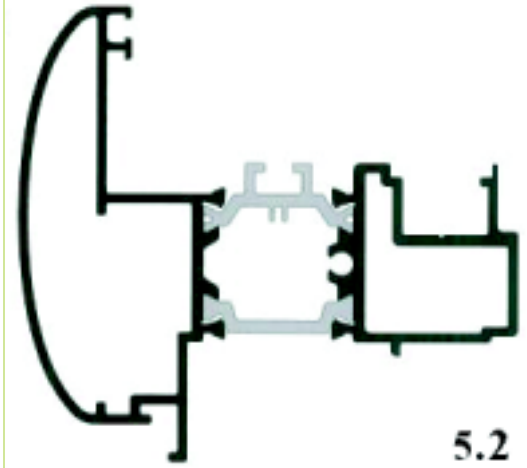
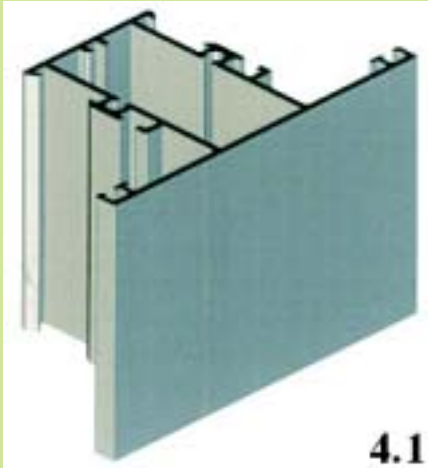
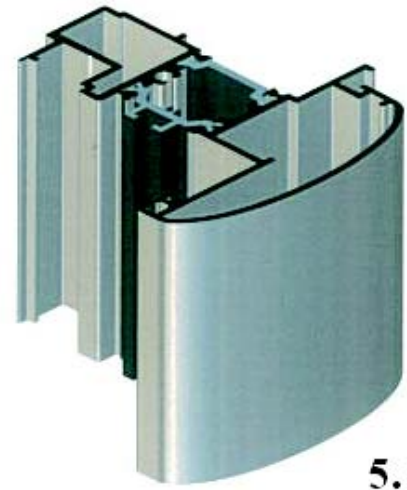
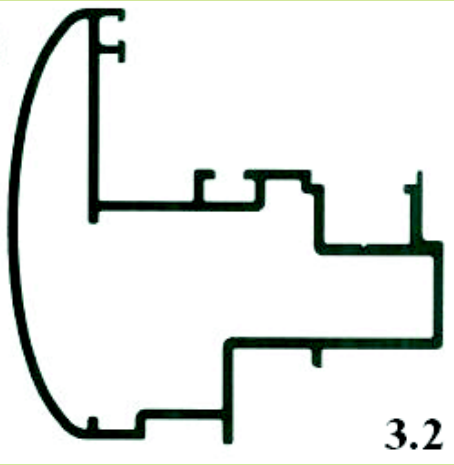
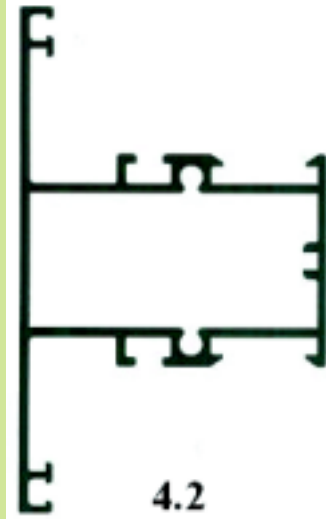



6.1

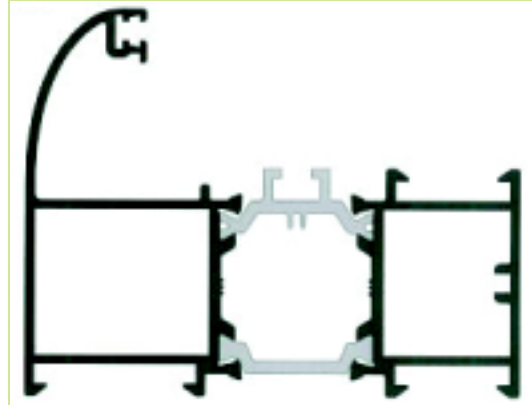

7.2

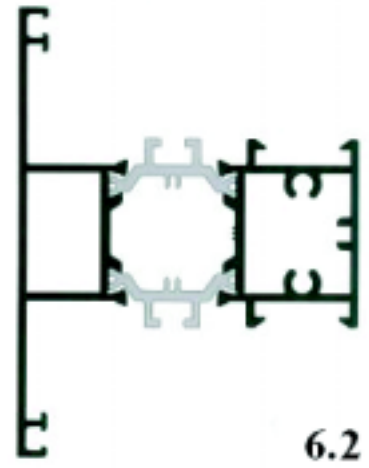

6.2



8.1



7.1

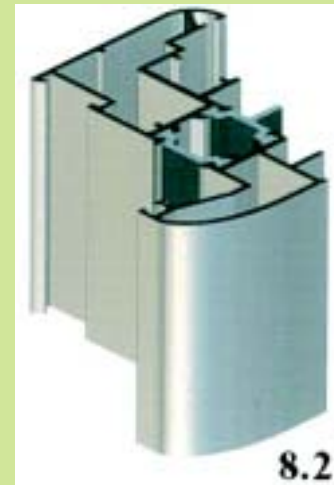

8.2

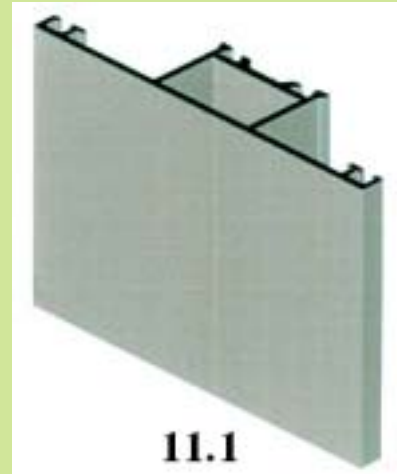
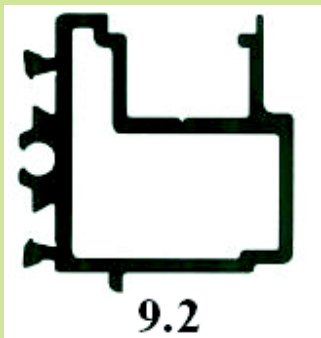
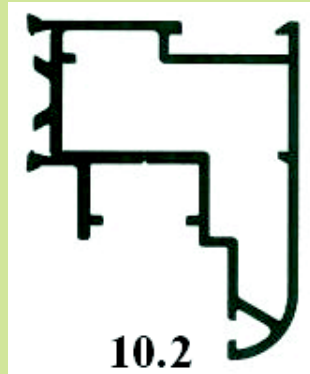
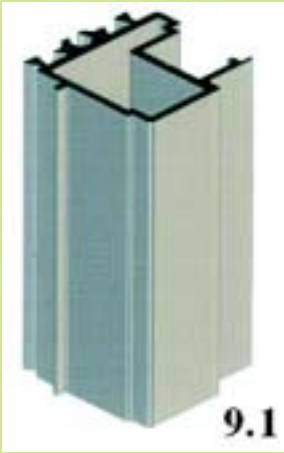
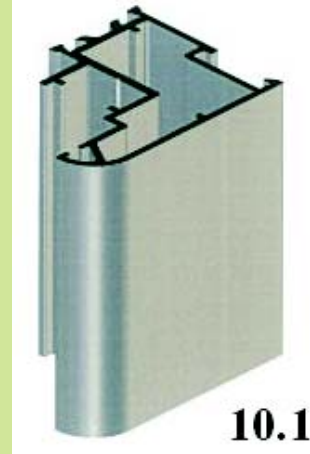
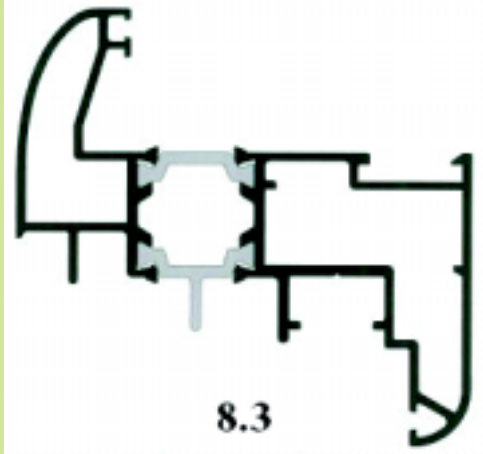

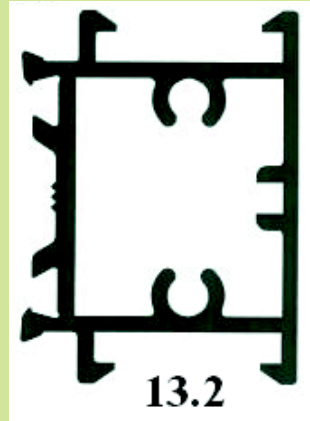
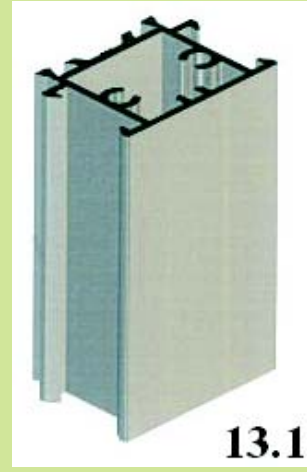

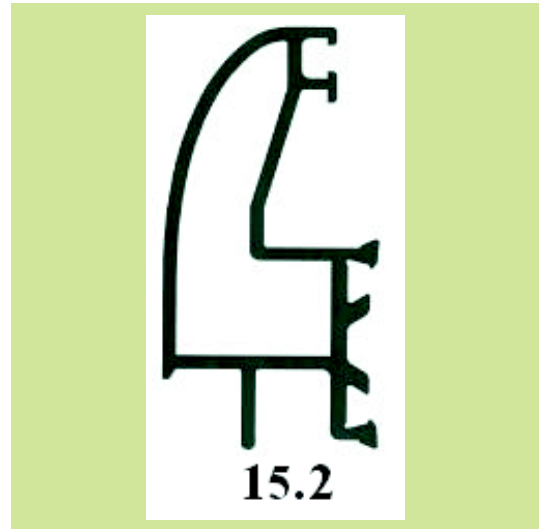
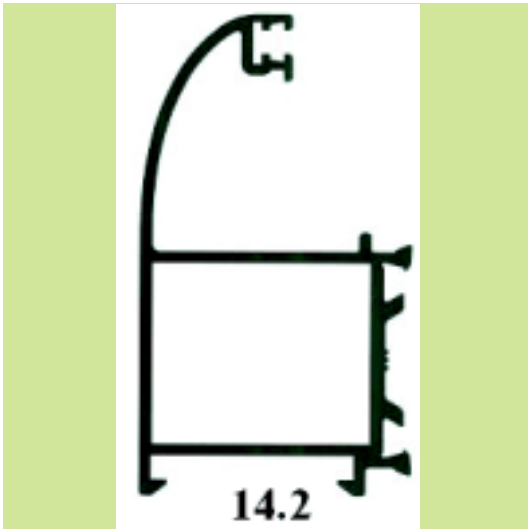

(21) *Αρ. Αίτησης Σχ. ή Υπ.:* 20050600070

(15) *Ημερ.Καταχώρησης:* 18/04/2005

(17) *Ημ. Λήξης 1ης πενταετίας :*18/4/2010

(71) *Καταθέτης(ες):* ΜΕΓΑΛΟΠΟΥΛΟΣ ΣΑΡΑΝΤΟΥ
ΑΝΑΣΤΑΣΙΟΣ
Λ.Βουλιαγμένης 146, 16674 ΓΛΥΦΑΔΑ
(ΑΤΤΙΚΗΣ), ΕΛΛΑΔΑ

(30) *Συμβ. Προτεραιότητα(ες):*

(72) *Δημιουργός(οι):* ΜΕΓΑΛΟΠΟΥΛΟΣ ΣΑΡΑΝΤΟΥ
ΑΝΑΣΤΑΣΙΟΣ

(74) *Πληρεξούσιος:*

(74) *Αντίκλητος:*

(28) *Αριθμός Σχεδίων/Υποδειγμάτων:* 1

(51) *Διεθνής Ταξινόμηση:* 25-01

(54) *Προσδιορισμός Αντικειμένου:* ΕΚΤΟΝΟΥΜΕΝΟΣ ΣΥΝΔΕΣΜΟΣ



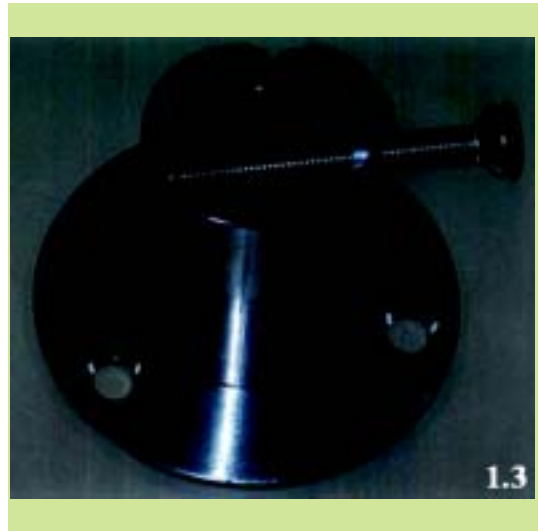

(21) *Αρ. Αίτησης Σχ. ή Υπ.:* 20050600071

(15) *Ημερ. Καταχώρησης:* 18/04/2005

(17) *Ημ. Λήξης 1ης πενταετίας :* 18/4/2010

(71) *Καταθέτης(ες):* ΜΕΓΑΛΟΠΟΥΛΟΣ ΣΑΡΑΝΤΟΥ
ΑΝΑΣΤΑΣΙΟΣ
Λ. Βουλιαγμένης 146, 16674 ΓΛΥΦΑΔΑ
(ΑΤΤΙΚΗΣ), ΕΛΛΑΔΑ

(30) *Συμβ. Προτεραιότητα(ες):*

(72) *Δημιουργός(οι):* ΜΕΓΑΛΟΠΟΥΛΟΣ ΣΑΡΑΝΤΟΥ
ΑΝΑΣΤΑΣΙΟΣ

(74) *Πληρεξούσιος:*

(74) *Αντίκλητος:*

(28) *Αριθμός Σχεδίων/Υποδειγμάτων:* 16

(51) *Διεθνής Ταξινόμηση:* 08-08

(54) *Προσδιορισμός Αντικειμένου:* ΣΥΝΔΕΣΜΟΣ ΚΑΝΑΒΩΝ ΕΠΙ
ΚΥΛΙΝΔΡΙΚΩΝ ΟΡΘΟΣΤΑΤΩΝ

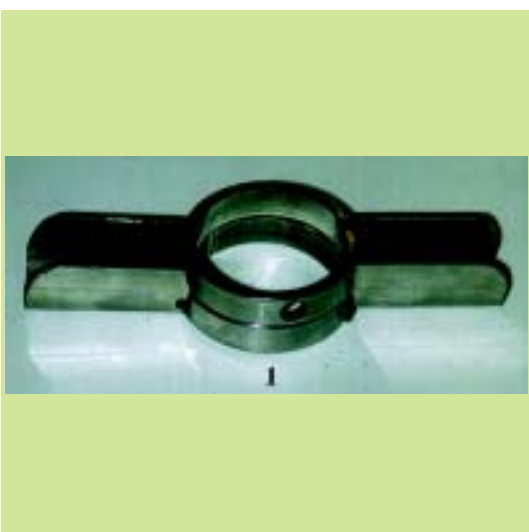





10



13



11



14



12



15



(21) *Αρ. Αίτησης Σχ. ή Υπ.:* 20050600072

(15) *Ημερ. Καταχώρησης:* 19/04/2005

(17) *Ημ. Λήξης 1ης πενταετίας :* 19/4/2010

(71) *Καταθέτης(ες):* ΥΑΛCO-Σ.Δ.ΚΩΝΣΤΑΝΤΙΝΟΥ & ΥΙΟΣ Α.Ε.
Ανδρέα Μεταξά 9, 14564 ΚΗΦΙΣΙΑ (ΑΤΤΙΚΗΣ),
ΕΛΛΑΔΑ

(30) *Συμβ. Προτεραιότητα(ες):*

(72) *Δημιουργός(οι):* ΛΙΓΝΟΥ ΕΙΡΗΝΗ

(74) *Πληρεξούσιος:*

(74) *Αντικλήτος:* ΒΑΡΧΑΛΑΜΑΣ ΓΕΩΡΓΙΟΣ
Αιόλου 94,10559 ΑΘΗΝΑ (ΑΤΤΙΚΗΣ)

(28) *Αριθμός Σχεδίων/Υποδειγμάτων:* 1

(51) *Διεθνής Ταξινόμηση:* 07-01

(54) *Προσδιορισμός Αντικειμένου:* ΚΟΥΠΑ





(21) *Αρ. Αίτησης Σχ. ή Υπ.*: 20050600073

(15) *Ημερ. Καταχώρησης*: 20/04/2005

(17) *Ημ. Λήξης 1ης πενταετίας*: 20/4/2010

(71) *Καταθέτης(ες)*: ΣΠΑΝΙΔΟΥ ΜΕΛΑΝΙΑ
Αριδαία, ΤΘ 4441, 58400 ΑΡΙΔΑΙΑ (ΠΕΛΛΗΣ),
ΕΛΛΑΔΑ

(30) *Συμβ. Προτεραιότητα(ες)*:

(72) *Δημιουργός(οι)*: ΣΠΑΝΙΔΟΥ ΜΕΛΑΝΙΑ

(74) *Πληρεξούσιος*:

(74) *Αντίκλητος*:

(28) *Αριθμός Σχεδίων/Υποδειγμάτων*: 4

(51) *Διεθνής Ταξινόμηση*: 02-04

(54) *Προσδιορισμός Αντικειμένου*: ΣΕΙΡΑ ΚΑΛΤΣΩΝ-ΠΙΑΝΤΟΦΛΩΝ





(21) Αρ. Αίτησης Σχ. ή Υπ.: 20050600074

(15) Ημερ. Καταχώρησης: 20/04/2005

(17) Ημ. Λήξης 1ης πενταετίας :20/4/2010

(71) Καταθέτης(ες): ΨΑΡΡΑ ΕΛΕΝΗ
Γερανίων και Χαράς, Πόρτο Ράφτη-Αττικής,
19003 ΜΑΡΚΟΠΟΥΛΟ (ΑΤΤΙΚΗΣ), ΕΛΛΑΔΑ

(30) Συμβ. Προτεραιότητα(ες):

(72) Δημιουργός(οι): ΨΑΡΡΑ ΕΛΕΝΗ

(74) Πληρεξούσιος: ΡΟΥΣΣΑΚΗ ΣΤΑΥΡΙΑΝΗ
Πλ. Φιλικής Εταιρείας 19-20, Αθήνα, 10673
ΑΘΗΝΑ (ΑΤΤΙΚΗΣ)

(74) Αντίκλητος: ΨΑΡΡΑ ΕΛΕΝΗ
Γερανίων και Χαράς, Πόρτο Ράφτη-Αττικής, 19003
ΜΑΡΚΟΠΟΥΛΟ (ΑΤΤΙΚΗΣ)

(28) Αριθμός Σχεδίων/Υποδειγμάτων: 7

(51) Διεθνής Ταξινόμηση: 26-04

(54) Προσδιορισμός Αντικειμένου: ΚΕΡΙΑ-ΦΑΝΑΡΙΑ ΔΙΑΦΟΡΩΝ ΣΧΕ-
ΔΙΩΝ ΚΑΙ ΧΡΩΜΑΤΩΝ





(21) *Αρ. Αίτησης Σχ. ή Υπ.*: 20050600075

(15) *Ημερ. Καταχώρησης*: 20/04/2005

(17) *Ημ. Λήξης 1ης πενταετίας*: 20/4/2010

(71) *Καταθέτης(ες)*: ΠΑΝΤΕΛΑΚΗΣ ΙΩΑΝΝΗΣ
 Σοκράτους 114,, 85100 ΡΟΔΟΣ
 (ΔΩΔΕΚΑΝΗΣΟΥ), ΕΛΛΑΔΑ

(30) *Συμβ. Προτεραιότητα(ες)*:

(72) *Δημιουργός(οι)*: ΠΑΝΤΕΛΑΚΗΣ ΙΩΑΝΝΗΣ

(74) *Πληρεξούσιος*:

(74) *Αντίκλητος*:

(28) *Αριθμός Σχεδίων/Υποδειγμάτων*: 12

(51) *Διεθνής Ταξινόμηση*: 21-01

(54) *Προσδιορισμός Αντικειμένου*: ΔΩΔΕΚΑ ΦΙΓΟΥΡΕΣ ΓΙΑ ΣΚΑΚΙ Η ΜΙΝΙΑΤΟΥΡΕΣ Η ΑΓΑΛΜΑΤΙΔΙΑ









4.2



5.1



4.3



5.2



4.4



5.3



5.4



6.3



6.1



6.4



6.2



7.1

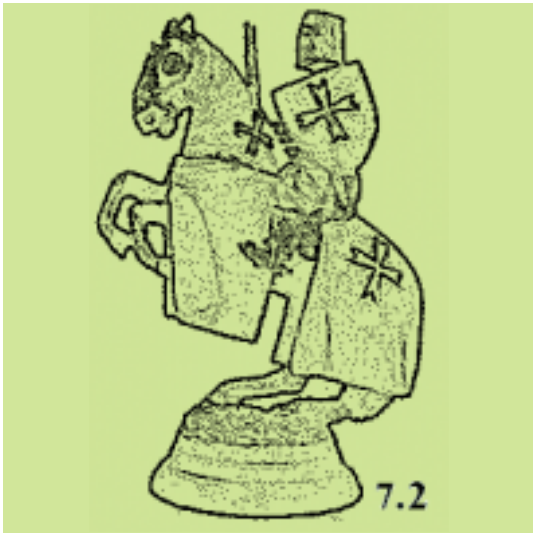

7.2



8.1



7.3



8.2



7.4



8.3



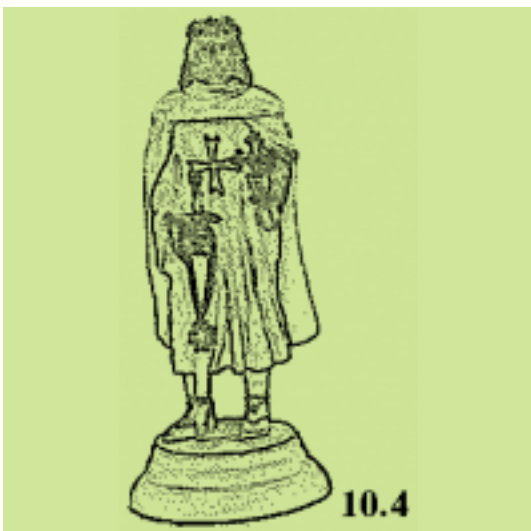

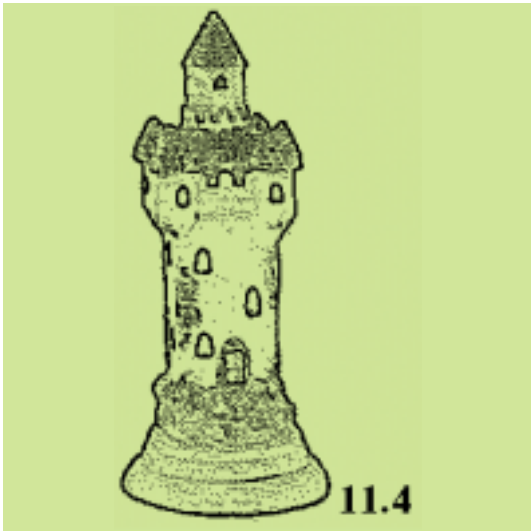

(21) *Αρ. Αίτησης Σχ. ή Υπ.:* 20050600076

(15) *Ημερ. Καταχώρησης:* 22/04/2005

(17) *Ημ. Αήξης 1ης πενταετίας :* 22/4/2010

(71) *Καταθέτης(ες):*
1) ΓΚΙΩΚΑΣ ΕΥΘΥΜΙΟΣ
28ης Οκτωβρίου 154, 56121 ΑΜΠΕΛΟΚΗΠΟΙ
(ΘΕΣΣΑΛΟΝΙΚΗΣ), ΕΛΛΑΔΑ
2) ΓΚΙΩΚΑΣ ΓΕΩΡΓΙΟΣ
Ανω Ραβενιά, 44004 ΔΟΛΙΑΝΑ (ΙΩΑΝΝΙΝΩΝ),
ΕΛΛΑΔΑ

(30) *Συμβ. Προτεραιότητα(ες):*

(72) *Δημιουργός(οι):*
1) ΓΚΙΩΚΑΣ ΕΥΘΥΜΙΟΣ
2) ΓΚΙΩΚΑΣ ΓΕΩΡΓΙΟΣ

(74) *Πληρεξούσιος:*

(74) *Αντίκλητος:*
ΤΡΙΓΩΝΑΚΗ ΜΑΡΙΑ
Δωδεκανήσου 2, 54626 ΘΕΣΣΑΛΟΝΙΚΗ
(ΘΕΣΣΑΛΟΝΙΚΗΣ)

(28) *Αριθμός Σχεδίων/Υποδειγμάτων:* 2

(51) *Διεθνής Ταξινόμηση:* 17-04

(54) *Προσδιορισμός Αντικειμένου:* ΜΟΥΣΙΚΑ ΚΡΟΥΣΤΑ ΟΡΓΑΝΑ
(ΜΕΤΑΛΛΟΦΩΝΑ)



(21) *Αρ. Αίτησης Σχ. ή Υπ.:* 20050600077

(15) *Ημερ. Καταχώρησης:* 25/04/2005

(17) *Ημ. Αήξης 1ης πενταετίας :* 25/4/2010

(71) *Καταθέτης(ες):*
1) ΜΑΡΙΑ ΚΑΡΑΜΟΛΕΓΚΟΥ, ΠΑΡΑΓΩΓΗ-
ΕΜΠΟΡΙΑ-ΔΙΑΘΕΣΗ ΕΙΔΩΝ ΑΡΤΟΠΟΙΑΣ
ΚΑΙ ΖΑΧΑΡΟΠΛΑΣΤΙΚΗΣ ΕΤΑΙΡΕΙΑ
ΠΕΡΙΟΡΙΣΜΕΝΗΣ ΕΥΘΥΝΗΣ ΔΤ...
Κυκλάδων 20, 15341 ΑΓΙΑ ΠΑΡΑΣΚΕΥΗ
(ΑΤΤΙΚΗΣ), ΕΛΛΑΔΑ

(30) *Συμβ. Προτεραιότητα(ες):*

(72) *Δημιουργός(οι):* 1) ΚΑΡΑΜΟΛΕΓΚΟΥ ΜΑΡΙΑ

(74) *Πληρεξούσιος:*
ΤΣΙΜΙΚΑΛΗΣ ΑΘΑΝΑΣΙΟΣ
Ν. Βάμβα 1, 10674 ΑΘΗΝΑ (ΑΤΤΙΚΗΣ)

(74) *Αντίκλητος:*
ΤΣΙΜΙΚΑΛΗΣ ΑΘΑΝΑΣΙΟΣ
Ν. ΒΑΜΒΑ 1, 10674 ΑΘΗΝΑ

(28) *Αριθμός Σχεδίων/Υποδειγμάτων:* 1

(51) *Διεθνής Ταξινόμηση:* 01-01

(54) *Προσδιορισμός Αντικειμένου:* ΚΟΥΛΟΥΡΑΚΙ





(21) *Αρ. Αίτησης Σχ. ή Υπ.:* 20050600078

(15) *Ημερ. Καταχώρησης:* 26/04/2005

(17) *Ημ. Αήξης 1ης πενταετίας :* 26/4/2010

(71) *Καταθέτης(ες):* ΑΦΟΙ ΤΖΕΖΑΝΑ ΕΠΕ
Σαμουήλ 53, 13123 ΙΛΙΟΝ (ΑΤΤΙΚΗΣ),
ΕΛΛΑΔΑ

(30) *Συμβ. Προτεραιότητα(ες):*

(72) *Δημιουργός(οι):* ΤΖΕΖΑΝΑΣ ΙΑΚΩΒΟΣ

(74) *Πληρεξούσιος:* ΣΑΚΕΛΛΑΡΙΔΗ ΒΑΛΗ-ΒΑΣΙΛΙΚΗ
Αδριανού 70, 10556 ΑΘΗΝΑ (ΑΤΤΙΚΗΣ)

(74) *Αντίκλητος:* ΣΑΚΕΛΛΑΡΙΔΗ ΒΑΛΗ-ΒΑΣΙΛΙΚΗ
Αδριανού 70, 10556 ΑΘΗΝΑ (ΑΤΤΙΚΗΣ)

(28) *Αριθμός Σχεδίων/Υποδειγμάτων:* 6

(51) *Διεθνής Ταξινόμηση:* 02-04

(54) *Προσδιορισμός Αντικειμένου:* ΠΑΤΟΣ ΥΠΟΔΗΜΑΤΩΝ ΜΕ ΕΝΔΙΑ-
ΜΕΣΟ ΣΤΡΩΜΑ ΠΑΧΥΡΕΥ-ΣΤΟΥ
ΥΓΡΟΥ





3.1



4.2



3.2



5



4.1



6.1



(21) *Αρ. Αίτησης Σχ. ή Υπ.*: 20050600079

(15) *Ημερ. Καταχώρησης*: 26/04/2005

(17) *Ημ. Λήξης 1ης πενταετίας*: 26/4/2010

(71) *Καταθέτης(ες)*: NEC CORPORATION
7-1 Shiba 5-Chome Minato-ku, 108-8001 Tokyo,
ΙΑΠΩΝΙΑ

(30) *Συμβ. Προτεραιότητα(ες)*: 2004-040271-28/12/2004-JP

(72) *Δημιουργός(οι)*:
1) WATANABE JUN
2) KUZUMOTO HIROYUKI
3) IKURA KENJI
4) KANADA MITSUAKI
5) YAMAOKA KAZUHIKO

(74) *Πληρεξούσιος*: ΑΘΑΝΑΣΙΑΔΟΥ ΜΑΡΙΑ
Κουμπάρη 2, 10674 ΑΘΗΝΑ (ΑΤΤΙΚΗΣ)

(74) *Αντικλητός*: ΠΑΠΑΚΩΝΣΤΑΝΤΙΝΟΥ ΕΛΕΝΗ
Κουμπάρη 2, 10674 ΑΘΗΝΑ (ΑΤΤΙΚΗΣ)

(28) *Αριθμός Σχεδίων/Υποδημάτων*: 1

(51) *Διεθνής Ταξινόμηση*: 14-03

(54) *Προσδιορισμός Αντικειμένου*: ΦΟΡΗΤΟ ΑΣΥΡΜΑΤΟ ΤΗΛΕΦΩΝΟ

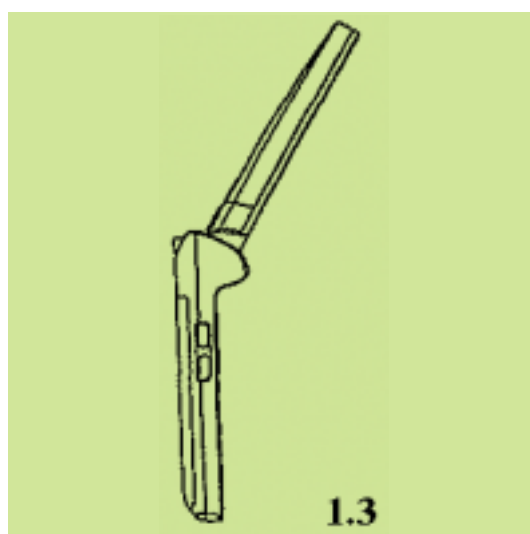
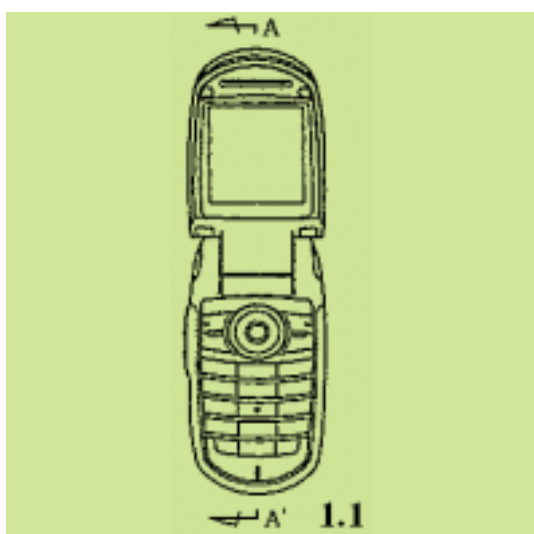
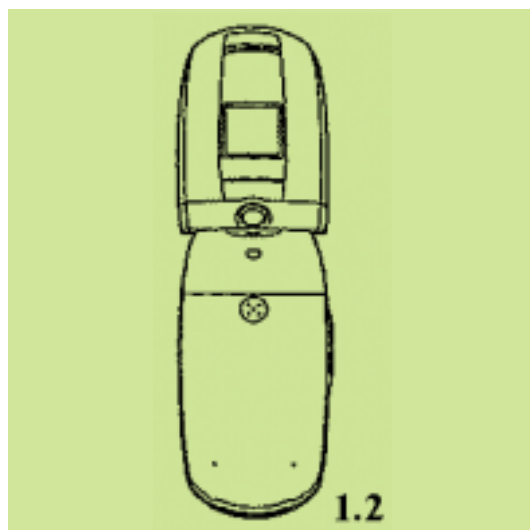

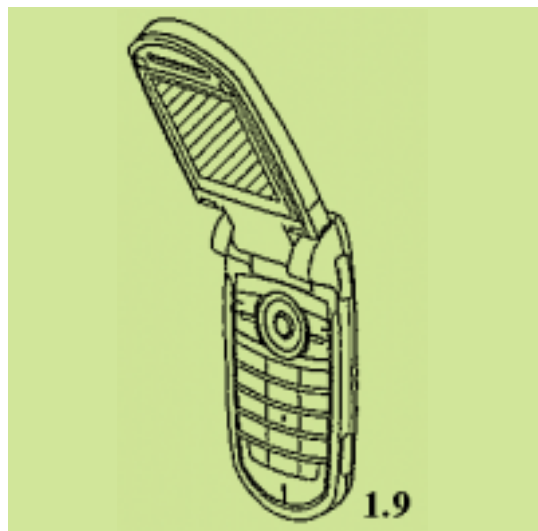
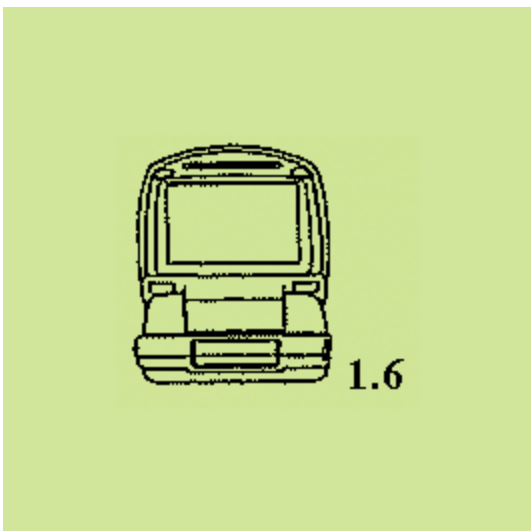
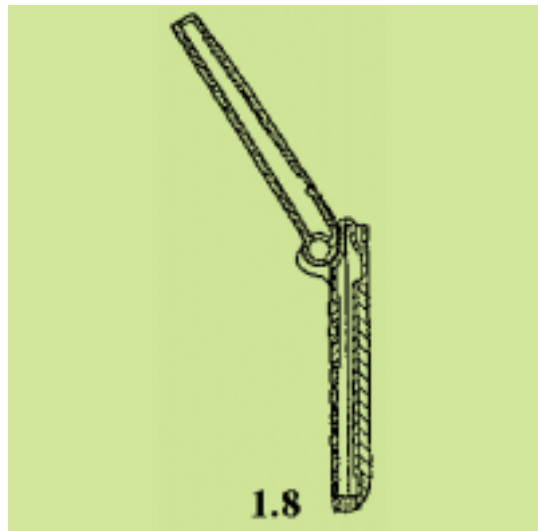
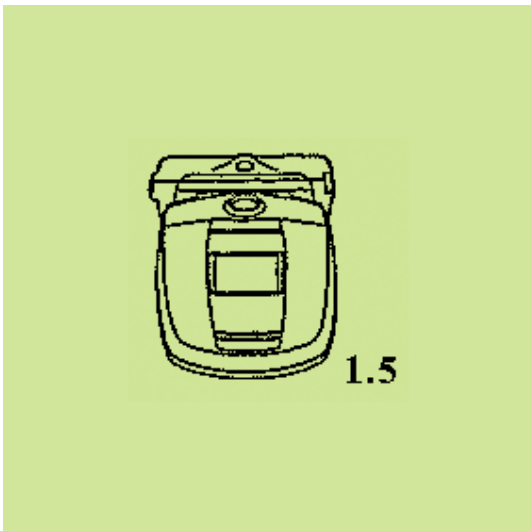
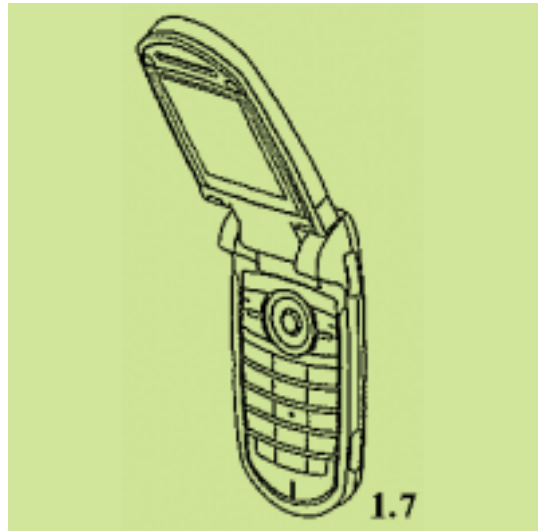
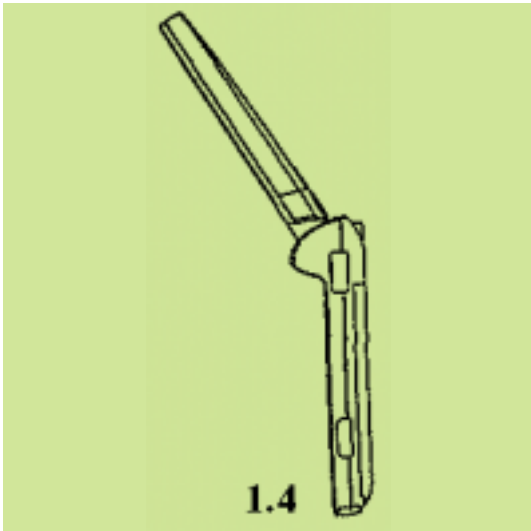

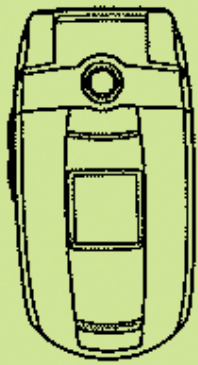

1.10



1.13

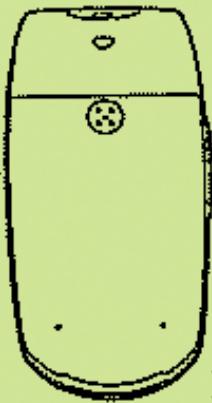

1.11



1.14



1.12



1.15

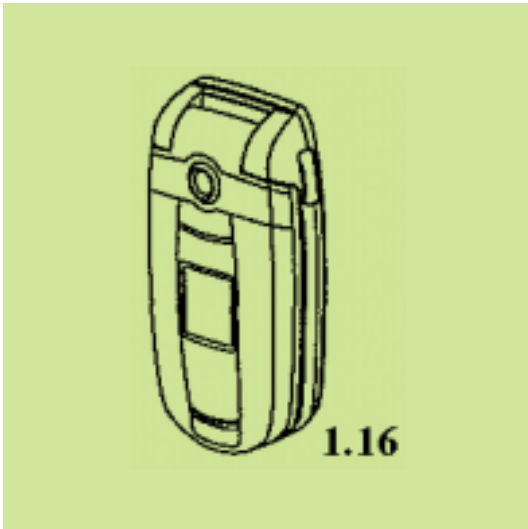

1.16

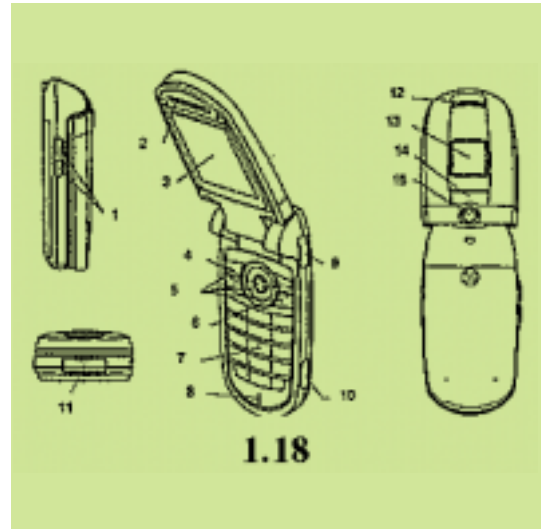

1.18

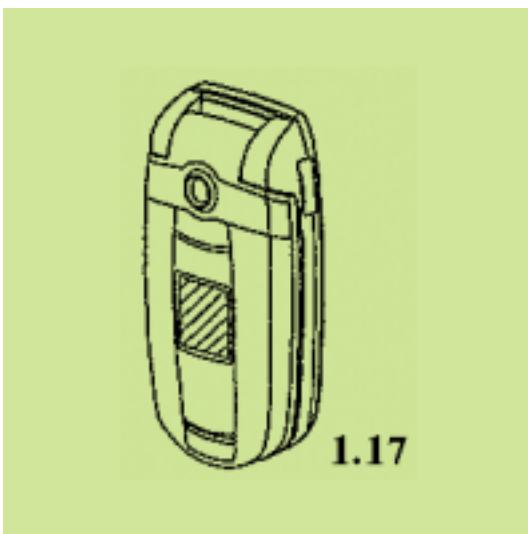

1.17

(21) *Αρ. Αίτησης Σχ. ή Υπ.*: 20050600080

(15) *Ημερ. Καταχώρησης*: 27/04/2005

(17) *Ημ. Αήξης 1ης πενταετίας*: 27/4/2010

(71) *Καταθέτης(ες)*: ΠΕΤΣΟΠΟΥΛΟΥ ΠΟΛΥΞΕΝΗ
Ερεχθείου 57, 11742 ΑΘΗΝΑ (ΑΤΤΙΚΗΣ),
ΕΛΛΑΔΑ

(30) *Συμβ. Προτεραιότητα(ες)*:

(72) *Δημιουργός(οι)*: ΠΕΤΣΟΠΟΥΛΟΥ ΠΟΛΥΞΕΝΗ

(74) *Πληρεξούσιος*: ΚΑΛΥΒΑ ΙΩΑΝΝΑ
Πανεπιστημίου 42, 10679 ΑΘΗΝΑ (ΑΤΤΙΚΗΣ)

(74) *Αντίκλητος*: ΚΑΛΥΒΑ ΙΩΑΝΝΑ
Πανεπιστημίου 42, 10679 ΑΘΗΝΑ (ΑΤΤΙΚΗΣ)

(28) *Αριθμός Σχεδίων/Υποδειγμάτων*: 1

(51) *Διεθνής Ταξινόμηση*: 11-01

(54) *Προσδιορισμός Αντικειμένου*: ΚΟΣΜΗΜΑ ΓΙΑ ΤΟΝ ΛΑΙΜΟ



(21) Αρ. Αίτησης Σχ. ή Υπ.: 20050600081

(15) Ημερ. Καταχώρησης: 28/04/2005

(17) Ημ. Λήξης 1ης πενταετίας :28/4/2010

(71) Καταθέτης(ες): ΜΥΛΩΝΑΣ ΑΛΕΞΑΝΔΡΟΥ ΓΕΩΡΓΙΟΣ
Πλατεία Δημοκρατίας 1, 54629 ΘΕΣΣΑΛΟΝΙΚΗ
(ΘΕΣΣΑΛΟΝΙΚΗΣ), ΕΛΛΑΔΑ

(30) Συμβ. Προτεραιότητα(ες):

(72) Δημιουργός(οι): ΜΥΛΩΝΑΣ ΑΛΕΞΑΝΔΡΟΥ ΓΕΩΡΓΙΟΣ

(74) Πληρεξούσιος:

(74) Αντίκλητος:

(28) Αριθμός Σχεδίων/Υποδειγμάτων: 1

(51) Διεθνής Ταξινόμηση: 08-06

(54) Προσδιορισμός Αντικειμένου: ΜΕΝΤΕΣΣΕΣ ΓΙΑ ΚΟΥΦΩΜΑΤΑ
ΑΛΟΥΜΙΝΙΟΥ

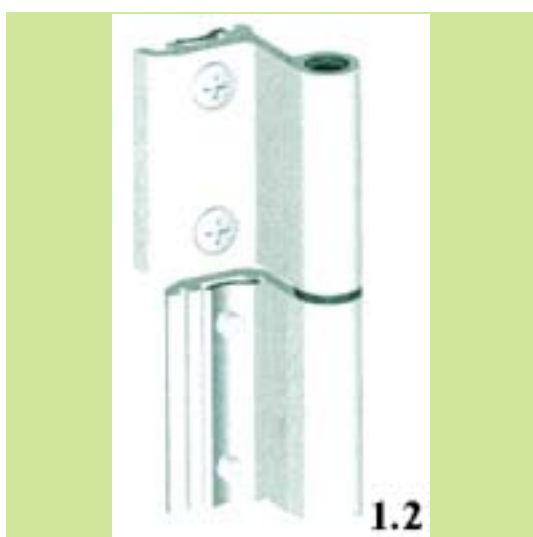

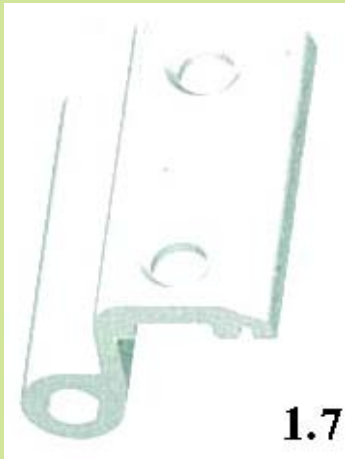

**ΕΥΡΕΤΗΡΙΟ ΑΙΤΗΣΕΩΝ ΣΧΕΔΙΩΝ Ή ΥΠΟΔΕΙΓΜΑΤΩΝ ΣΥΜΦΩΝΑ ΜΕ ΤΗΝ ΑΛΦΑΒΗΤΙΚΗ
ΣΕΙΡΑ ΤΩΝ ΚΑΤΑΘΕΤΩΝ**

ΚΑΤΑΘΕΤΗΣ (71)	ΠΡΟΣΔΙΟΡΙΣΜΟΣ ΑΝΤ/ΜΕΝΟΥ ΣΧ. Ή ΥΠ. (54)	ΚΑΤ/ΡΗΣΗ (15)	ΑΡ. ΑΙΤ. (21)
<i>FOLLI FOLLIE AΒΕΕ</i>	ΡΟΛΟΙ ΜΕ ΚΑΝΤΡΑΝ ΑΠΟ ΣΜΑΛΤΟ ΣΕ ΣΧΗΜΑ ΛΟΥΛΟΥΔΙΟΥ	05/04/2005	20050600059
<i>FOLLI FOLLIE AΒΕΕ</i>	ΚΟΛΛΙΕ ΜΕ ΑΣΗΜΕΝΙΑ ΑΛΥΣΙΔΑ ΣΩΛΗΝΑ ΜΕ ΠΛΕΞΗ ΑΠΟ ΤΗΝ ΟΠΟΙΑ ΚΡΕΜΟΝΤΑΙ ΑΣΗΜΕΝΙΑ ΔΙΑΚΟΣΜΗΤΙΚΑ ΠΕΤΑΛΟΥΔΕΣ	07/04/2005	20050600060
<i>FOLLI FOLLIE AΒΕΕ</i>	ΚΟΛΛΙΕ ΑΣΗΜΕΝΙΟ ΜΕ ΚΡΙΚΟΥΣ ΣΕ ΔΙΑΦΟΡΑ ΣΧΗΜΑΤΑ ΚΑΙ ΤΡΙΑ ΣΤΡΟΓΓΥΛΑ ΣΤΟΙΧΕΙΑ ΔΙΑΚΟΣΜΗΤΙΚΑ ΑΠΟ ΟΡΕΙΧΑΛΚΟ	07/04/2005	20050600061
<i>FOLLI FOLLIE AΒΕΕ</i>	ΚΟΛΛΙΕ ΜΕ ΚΟΥΤΣΟΥΚ ΚΑΙ ΑΣΗΜΕΝΙΕΣ ΔΙΑΚΟΣΜΗΤΙΚΕΣ ΜΠΙΛΙΕΣ ΣΚΑΛΙΣΜΕΝΕΣ ΜΕ ΠΑΡΑΣΤΑΣΕΙΣ ΚΑΙ ΑΣΗΜΕΝΙΟ ΚΟΥΜΠΩΜΑ	06/04/2005	20050600062
<i>NEC CORPORATION</i>	ΦΟΡΗΤΟ ΑΣΥΡΜΑΤΟ ΤΗΛΕΦΩΝΟ	26/04/2005	20050600079
<i>ΥΑΛCO-Σ.Α.ΚΩΝΣΤΑΝΤΙΝΟΥ & ΥΙΟΣ Α.Ε.</i>	ΚΟΥΠΑ	19/04/2005	20050600072
<i>ΑΝΕΖΙΡΗΣ ΠΑΝΑΓΙΩΤΗΣ</i>	ΤΡΙΣΔΙΑΣΤΑΤΟ ΠΑΡΕΚΚΛΗΣΙ ΜΕ ΒΥΖΑΝΤΙΝΕΣ ΑΝΑΓΛΥΦΕΣ ΠΑΡΑΣΤΑΣΕΙΣ	04/04/2005	20050600058
<i>ΑΦΟΙ ΤΖΕΖΑΝΑ ΕΠΕ</i>	ΠΑΤΟΣ ΥΠΟΔΗΜΑΤΩΝ ΜΕ ΕΝΔΙΑΜΕΣΟ ΣΤΡΩΜΑ ΠΑΧΥΡΕΥΣΤΟΥ ΥΓΡΟΥ	26/04/2005	20050600078
<i>ΒΙΟΤΕΧΝΙΚΗ-ΕΜΠΟΡΙΚΗ ΚΑΙ ΞΕΝΟΔΟΧΕΙΑΚΗ ΑΝΩΝΥΜΟΣ ΕΤΑΙΡΕΙΑ ΝΕΑ ΥΦΑΝΤΟΥΡΓΙΚΗ ΑΕ ΜΕ ΔΤ. ΝΥΦΑΝ Α.Β.Ε.Ε.</i>	ΤΕΝΤΟΠΑΝΑ	12/04/2005	20050600067
<i>ΓΕΩΡΓΑΚΟΠΟΥΛΟΣ ΑΝΤΩΝΙΟΣ</i>	ΚΕΝΤΗΜΑΤΑ ΜΗΧΑΝΗΣ	12/04/2005	20050600066
<i>ΓΚΙΟΡΑΣ ΔΗΜΗΤΡΗΣ</i>	ΣΚΙΤΣΟ-ΚΑΡΤΟΥΝ	13/04/2005	20050600068
<i>ΓΚΙΩΚΑΣ ΓΕΩΡΓΙΟΣ</i>	ΜΟΥΣΙΚΑ ΚΡΟΥΣΤΑ ΟΡΓΑΝΑ (ΜΕΤΑΛΛΟΦΩΝΑ)	22/04/2005	20050600076
<i>ΓΚΙΩΚΑΣ ΕΥΘΥΜΙΟΣ</i>	ΜΟΥΣΙΚΑ ΚΡΟΥΣΤΑ ΟΡΓΑΝΑ (ΜΕΤΑΛΛΟΦΩΝΑ)	22/04/2005	20050600076
<i>ΚΑΡΒΟΥΝΗ ΝΤΑΙΑΝΑ</i>	ΕΠΙΠΛΑ	11/04/2005	20050600063
<i>ΚΑΡΒΟΥΝΗ ΝΤΑΙΑΝΑ</i>	ΦΩΤΙΣΤΙΚΑ	11/04/2005	20050600064
<i>ΚΑΡΒΟΥΝΗ ΝΤΑΙΑΝΑ</i>	ΔΙΑΚΟΣΜΗΤΙΚΑ	11/04/2005	20050600065
<i>ΜΑΡΙΑ ΚΑΡΑΜΟΛΕΓΚΟΥ, ΠΑΡΑΓΩΓΗ- ΕΜΠΟΡΙΑ-ΔΙΑΘΕΣΗ ΕΙΔΩΝ ΑΡΤΟΠΟΙΑΣ ΚΑΙ ΖΑΧΑΡΟΠΛΑΣΤΙΚΗΣ ΕΤΑΙΡΕΙΑ ΠΕΡΙΟΡΙΣΜΕΝΗΣ ΕΥΘΥΝΗΣ ΔΤ...</i>	ΚΟΥΛΟΥΡΑΚΙ	25/04/2005	20050600077
<i>ΜΕΓΑΛΟΠΟΥΛΟΣ ΑΝΑΣΤΑΣΙΟΣ</i>	ΕΚΤΟΝΟΥΜΕΝΟΣ ΣΥΝΔΕΣΜΟΣ	18/04/2005	20050600070
<i>ΜΕΓΑΛΟΠΟΥΛΟΣ ΑΝΑΣΤΑΣΙΟΣ</i>	ΣΥΝΔΕΣΜΟΣ ΚΑΝΑΒΩΝ ΕΠΙ ΚΥΛΙΝΔΡΙΚΩΝ ΟΡΘΟΣΤΑΤΩΝ	18/04/2005	20050600071
<i>ΜΥΛΩΝΑΣ ΓΕΩΡΓΙΟΣ</i>	ΔΙΑΤΟΜΕΣ ΑΛΟΥΜΙΝΙΟΥ ΠΟΥ ΑΠΑΡΤΙΖΟΥΝ ΣΥΣΤΗΜΑ ΑΝΟΙΓΟΜΕΝΩΝ-ΑΝΑΚΛΙΝΟΜΕΝΩΝ ΚΟΥΦΩΜΑΤΩΝ	11/04/2005	20050600069
<i>ΜΥΛΩΝΑΣ ΓΕΩΡΓΙΟΣ</i>	ΜΕΝΤΕΣΕΣ ΓΙΑ ΚΟΥΦΩΜΑΤΑ ΑΛΟΥΜΙΝΙΟΥ	28/04/2005	20050600081
<i>ΠΑΝΤΕΛΑΚΗΣ ΙΩΑΝΝΗΣ</i>	ΔΩΔΕΚΑ ΦΙΓΟΥΡΕΣ ΓΙΑ ΣΚΑΚΙ Η ΜΙΝΙΑΤΟΥΡΕΣ Η ΑΓΓΑΛΜΑΤΙΔΙΑ.	20/04/2005	20050600075
<i>ΠΕΤΣΟΠΟΥΛΟΥ ΠΟΛΥΞΕΝΗ</i>	ΚΟΣΜΗΜΑ ΓΙΑ ΤΟΝ ΛΑΙΜΟ	27/04/2005	20050600080
<i>ΣΠΑΝΙΔΟΥ ΜΕΛΑΝΙΑ</i>	ΣΕΙΡΑ ΚΑΛΤΣΩΝ-ΠΙΑΝΤΟΦΛΩΝ	20/04/2005	20050600073
<i>ΧΑΤΖΗΓΑΒΡΙΗΛ ΓΕΩΡΓΙΟΣ ΚΑΙ ΣΙΑ Ο.Ε.</i>	ΦΩΤΙΣΤΙΚΑ ΠΑΛΑΙΟΥ ΤΥΠΟΥ	01/04/2005	20050600057
<i>ΨΑΡΡΑ ΕΛΕΝΗ</i>	ΚΕΡΙΑ-ΦΑΝΑΡΙΑ ΔΙΑΦΟΡΩΝ ΣΧΕΔΙΩΝ ΚΑΙ ΧΡΩΜΑΤΩΝ.	20/04/2005	20050600074

Μ Ε Ρ Ο Σ Β '
ΚΑΤΑΧΩΡΗΜΕΝΑ ΠΙΣΤΟΠΟΙΗΤΙΚΑ ΣΧΕΔΙΩΝ ΚΑΙ ΥΠΟΔΕΙΓΜΑΤΩΝ

ΧΟΡΗΓΗΣΕΙΣ ΠΙΣΤΟΠΟΙΗΤΙΚΩΝ ΚΑΤΑΧΩΡΗΣΗΣ ΣΧΕΔΙΩΝ ΚΑΙ ΥΠΟΔΕΙΓΜΑΤΩΝ

(11) Αρ. Πιστοπ. Καταχώρησης Σχ. ή Υπ.:6001984

- (21) Αριθμός Αίτησης Σχ. ή Υπ.: 20040600094
(15) Ημερομηνία Καταχώρησης: 26/07/2004
(47) Ημερομηνία Χορήγησης: 07/09/2005
(73) Δικαιούχος (οι): ΨΑΡΡΑΣ ΓΕΩΡΓΙΟΣ
Σπύρου Βουτσινά 53,15561 ΧΟΛΑΡΓΟΣ (ΑΤΤΙΚΗΣ),
ΕΛΛΑΔΑ
- (54) Προσδιορισμός Αντικειμένου:** ΑΠΕΙΚΟΝΗΣΗ ΤΗΣ ΝΗΣΟΥ ΚΕΡΚΥΡΑΣ ΣΕ ΓΥΝΑΙΚΕΙΑ ΜΟΡΦΗ.

Περισσότερα στοιχεία στην πρώτη δημοσίευση: ΕΔΒΙ (Τεύχος Β') Ιούλιος 2005

(11) Αρ. Πιστοπ. Καταχώρησης Σχ. ή Υπ.:6001985

- (21) Αριθμός Αίτησης Σχ. ή Υπ.: 20050600016
(15) Ημερομηνία Καταχώρησης: 02/02/2005
(47) Ημερομηνία Χορήγησης: 07/09/2005
(73) Δικαιούχος (οι): FOLLI FOLLIE ABEE
23ο χλμ Εθνικής Οδού Αθηνών-Λαμίας,14565 ΑΓΙΟΣ
ΣΤΕΦΑΝΟΣ (ΑΤΤΙΚΗΣ), ΕΛΛΑΔΑ
- (54) Προσδιορισμός Αντικειμένου:** ΡΟΛΟΙ ΜΕ ΚΑΣΑ ΣΤΡΟΓΓΥΛΗ ΠΑΝΩ ΣΤΗΝ ΟΠΟΙΑ ΥΠΑΡΧΕΙ ΣΧΗΜΑΤΙΣΜΕΝΟ ΜΙΣΟΦΕΓΓΑΡΟ
ΓΕΜΙΣΜΕΝΟ ΜΕ ΠΕΤΡΕΣ ΔΙΑΦΑΝΕΙΣ

Περισσότερα στοιχεία στην πρώτη δημοσίευση: ΕΔΒΙ (Τεύχος Β') Ιούλιος 2005

(11) Αρ. Πιστοπ. Καταχώρησης Σχ. ή Υπ.:6001986

- (21) Αριθμός Αίτησης Σχ. ή Υπ.: 20050600017
(15) Ημερομηνία Καταχώρησης: 02/02/2005
(47) Ημερομηνία Χορήγησης: 07/09/2005
(73) Δικαιούχος (οι): FOLLI FOLLIE ABEE
23ο χλμ Εθνικής Οδού Αθηνών-Λαμίας,14565 ΑΓΙΟΣ
ΣΤΕΦΑΝΟΣ (ΑΤΤΙΚΗΣ), ΕΛΛΑΔΑ
- (54) Προσδιορισμός Αντικειμένου:** ΡΟΛΟΙ ΜΕ ΚΑΣΑ ΣΕ ΣΧΗΜΑ ΚΥΡΤΟΥ ΣΤΑΥΡΟΥ

Περισσότερα στοιχεία στην πρώτη δημοσίευση: ΕΔΒΙ (Τεύχος Β') Ιούλιος 2005

(11) Αρ. Πιστοπ. Καταχώρησης Σχ. ή Υπ.:6001987

- (21) Αριθμός Αίτησης Σχ. ή Υπ.: 20050600018
(15) Ημερομηνία Καταχώρησης: 02/02/2005
(47) Ημερομηνία Χορήγησης: 07/09/2005
(73) Δικαιούχος (οι): FOLLI FOLLIE ABEE
23ο χλμ Εθνικής Οδού Αθηνών-Λαμίας,14565 ΑΓΙΟΣ
ΣΤΕΦΑΝΟΣ (ΑΤΤΙΚΗΣ), ΕΛΛΑΔΑ
- (54) Προσδιορισμός Αντικειμένου:** ΡΟΛΟΙ ΜΕ ΚΑΣΑ ΣΕ ΣΧΗΜΑ ΛΟΥΛΟΥΔΙΟΥ ΜΑΡΓΑΡΙΤΑΣ, ΣΕ ΔΙΑΦΟΡΑ ΧΡΩΜΑΤΑ

Περισσότερα στοιχεία στην πρώτη δημοσίευση: ΕΔΒΙ (Τεύχος Β') Ιούλιος 2005

(11) Αρ. Πιστοπ. Καταχώρησης Σχ. ή Υπ.:6001988

- (21) Αριθμός Αίτησης Σχ. ή Υπ.: 20050600019
(15) Ημερομηνία Καταχώρησης: 08/02/2005
(47) Ημερομηνία Χορήγησης: 07/09/2005
(73) Δικαιούχος (οι): ΠΑΛΛΗ ΠΕΛΑΓΙΑ
Α. Μεταξά 39, (Plaza Center), 166 74 ΓΛΥΦΑΔΑ, ΕΛΛΑΔΑ
- (54) Προσδιορισμός Αντικειμένου:** ΠΡΟΣΚΛΗΤΗΡΙΑ ΒΑΠΤΙΣΗΣ.

Περισσότερα στοιχεία στην πρώτη δημοσίευση: ΕΔΒΙ (Τεύχος Β') Ιούλιος 2005

(11) Αρ. Πιστοπ. Καταχώρησης Σχ. ή Υπ.:6001989

- (21) Αριθμός Αίτησης Σχ. ή Υπ.: 20050600020
(15) Ημερομηνία Καταχώρησης: 10/02/2005
(47) Ημερομηνία Χορήγησης: 07/09/2005
(73) Δικαιούχος (οι): ΦΕΤΕΡΗΣ ΑΠΟΣΤΟΛΟΣ
ΑΓ. ΚΩΝΣΤΑΝΤΙΝΟΥ 4,14231 ΝΕΑ ΙΩΝΙΑ (ΑΤΤΙΚΗΣ),
ΕΛΛΑΔΑ
- (54) Προσδιορισμός Αντικειμένου:** ΕΙΔΙΚΑ ΣΧΕΔΙΑΣΜΕΝΟ ΔΟΧΕΙΟ ΣΥΛΛΟΓΗΣ ΟΥΡΩΝ 24ΩΡΟΥ
-

Περισσότερα στοιχεία στην πρώτη δημοσίευση: ΕΔΒΙ (Τεύχος Β') Ιούλιος 2005

(11) Αρ. Πιστοπ. Καταχώρησης Σχ. ή Υπ.:6001990

- (21) Αριθμός Αίτησης Σχ. ή Υπ.: 20050600021
(15) Ημερομηνία Καταχώρησης: 10/02/2005
(47) Ημερομηνία Χορήγησης: 07/09/2005
(73) Δικαιούχος (οι): ΓΕΩΡΓΙΑΔΗΣ ΙΩΑΝΝΗΣ
Αν. Μητούδη 3,,54645 ΘΕΣΣΑΛΟΝΙΚΗ (ΘΕΣΣΑΛΟΝΙ-
ΚΗΣ), ΕΛΛΑΔΑ
- (54) Προσδιορισμός Αντικειμένου:** ΣΕΙΡΑ ΚΗΡΟΠΗΓΙΩΝ ΚΑΤΑΣΚΕΥΑΣΜΕΝΑ ΑΠΟ ΦΕΤΕΣ Η ΤΜΗΜΑΤΑ ΚΟΡΜΩΝ ΔΕΝΤΡΩΝ
-

Περισσότερα στοιχεία στην πρώτη δημοσίευση: ΕΔΒΙ (Τεύχος Β') Ιούλιος 2005

(11) Αρ. Πιστοπ. Καταχώρησης Σχ. ή Υπ.:6001991

- (21) Αριθμός Αίτησης Σχ. ή Υπ.: 20050600022
(15) Ημερομηνία Καταχώρησης: 10/02/2005
(47) Ημερομηνία Χορήγησης: 07/09/2005
(73) Δικαιούχος (οι): ΜΑΚΑΡΟΝΗΣ ΙΩΑΝΝΗΣ ΚΑΙ ΣΙΑ Ο.Ε.
Ελ. Βενιζέλου 4,,55133 ΚΑΛΑΜΑΡΙΑ (ΘΕΣΣΑΛΟΝΙΚΗΣ),
ΕΛΛΑΔΑ
- (54) Προσδιορισμός Αντικειμένου:** ΣΕΙΡΑ ΣΥΝΘΕΤΙΚΩΝ ΝΕΡΟΧΥΤΩΝ ΚΑΤΑΣΚΕΥΑΣΜΕΝΩΝ ΜΕ ΠΟΛΥΕΣΤΕΡΙΚΕΣ ΡΗΤΙΝΕΣ
-

Περισσότερα στοιχεία στην πρώτη δημοσίευση: ΕΔΒΙ (Τεύχος Β') Ιούλιος 2005

(11) Αρ. Πιστοπ. Καταχώρησης Σχ. ή Υπ.:6001992

- (21) Αριθμός Αίτησης Σχ. ή Υπ.: 20050600023
(15) Ημερομηνία Καταχώρησης: 10/02/2005
(47) Ημερομηνία Χορήγησης: 07/09/2005
(73) Δικαιούχος (οι): FOLLI FOLLIE ABEE
23ο χλμ Εθνικής Οδού Αθηνών-Λαμίας,14565 ΑΓΙΟΣ
ΣΤΕΦΑΝΟΣ (ΑΤΤΙΚΗΣ), ΕΛΛΑΔΑ
- (54) Προσδιορισμός Αντικειμένου:** ΡΟΛΟΙ ΜΕ ΚΑΣΑ ΤΕΤΡΑΓΩΝΗ ΠΟΥ ΕΣΩΤΕΡΙΚΑ ΑΠΟΤΥΠΩΝΕΤΑΙ ΣΤΑΥΡΟΣ
-

Περισσότερα στοιχεία στην πρώτη δημοσίευση: ΕΔΒΙ (Τεύχος Β') Ιούλιος 2005

(11) Αρ. Πιστοπ. Καταχώρησης Σχ. ή Υπ.:6001993

- (21) Αριθμός Αίτησης Σχ. ή Υπ.: 20050600024
(15) Ημερομηνία Καταχώρησης: 11/02/2005
(47) Ημερομηνία Χορήγησης: 07/09/2005
(73) Δικαιούχος (οι): ΖΑΦΕΙΡΑΚΗ ΟΛΓΑ
Ιθάκης 28,16561 ΓΛΥΦΑΔΑ (ΑΤΤΙΚΗΣ), ΕΛΛΑΔΑ
- (54) Προσδιορισμός Αντικειμένου:** ΔΙΑΚΟΣΜΗΤΙΚΟ ΔΕΣΙΜΟ ΜΠΟΜΠΟΝΙΕΡΑΣ
-

Περισσότερα στοιχεία στην πρώτη δημοσίευση: ΕΔΒΙ (Τεύχος Β') Ιούλιος 2005

(11) Αρ. Πιστοπ. Καταχώρησης Σχ. ή Υπ.:6001994

(21) Αριθμός Αίτησης Σχ. ή Υπ.: 20050600025
(15) Ημερομηνία Καταχώρησης: 14/02/2005
(47) Ημερομηνία Χορήγησης: 07/09/2005
(73) Δικαιούχος (οι): ΠΑΥΛΙΔΗΣ ΣΑΒΒΑΣ
Αναξαγόρα 11,18346 ΜΟΣΧΑΤΟ (ΑΤΤΙΚΗΣ), ΕΛΛΑΔΑ

(54) Προσδιορισμός Αντικειμένου: ΤΑΠΙΑ ΓΙΑ ΧΡΗΣΗ ΣΕ ΕΙΔΗ ΥΓΙΕΙΝΗΣ

Περισσότερα στοιχεία στην πρώτη δημοσίευση: ΕΛΒΙ (Τεύχος Β') Ιούλιος 2005

(11) Αρ. Πιστοπ. Καταχώρησης Σχ. ή Υπ.:6001995

(21) Αριθμός Αίτησης Σχ. ή Υπ.: 20050600026
(15) Ημερομηνία Καταχώρησης: 14/02/2005
(47) Ημερομηνία Χορήγησης: 07/09/2005
(73) Δικαιούχος (οι): ΓΙΑΓΚΟΣ ΓΕΩΡΓΙΟΣ
Ανακτορίου 5,54636 ΘΕΣΣΑΛΟΝΙΚΗ (ΘΕΣΣΑΛΟΝΙΚΗΣ),
ΕΛΛΑΔΑ

(54) Προσδιορισμός Αντικειμένου: ΡΑΦΗ

Περισσότερα στοιχεία στην πρώτη δημοσίευση: ΕΛΒΙ (Τεύχος Β') Ιούλιος 2005

(11) Αρ. Πιστοπ. Καταχώρησης Σχ. ή Υπ.:6001996

(21) Αριθμός Αίτησης Σχ. ή Υπ.: 20050600027
(15) Ημερομηνία Καταχώρησης: 14/02/2005
(47) Ημερομηνία Χορήγησης: 07/09/2005
(73) Δικαιούχος (οι): ΓΙΑΓΚΟΣ ΓΕΩΡΓΙΟΣ
Ανακτορίου 5,54636 ΘΕΣΣΑΛΟΝΙΚΗ (ΘΕΣΣΑΛΟΝΙΚΗΣ),
ΕΛΛΑΔΑ

(54) Προσδιορισμός Αντικειμένου: ΕΝΔΥΜΑΤΑ

Περισσότερα στοιχεία στην πρώτη δημοσίευση: ΕΛΒΙ (Τεύχος Β') Ιούλιος 2005

(11) Αρ. Πιστοπ. Καταχώρησης Σχ. ή Υπ.:6001997

(21) Αριθμός Αίτησης Σχ. ή Υπ.: 20050600028
(15) Ημερομηνία Καταχώρησης: 15/02/2005
(47) Ημερομηνία Χορήγησης: 07/09/2005
(73) Δικαιούχος (οι): ΚΑΤΣΟΥΛΙΔΗΣ ΠΑΝΑΓΙΩΤΗΣ
Καζαντζάκη 26,16342 ΗΛΙΟΥΠΟΛΗ (ΑΤΤΙΚΗΣ),
ΕΛΛΑΔΑ

(54) Προσδιορισμός Αντικειμένου: ΓΡΑΜΜΑΤΟΣΕΙΡΑ "ΑΥΤΟΚΡΑΤΟΡΙΚΑ"

Περισσότερα στοιχεία στην πρώτη δημοσίευση: ΕΛΒΙ (Τεύχος Β') Ιούλιος 2005

(11) Αρ. Πιστοπ. Καταχώρησης Σχ. ή Υπ.:6001998

(21) Αριθμός Αίτησης Σχ. ή Υπ.: 20050600029
(15) Ημερομηνία Καταχώρησης: 16/02/2005
(47) Ημερομηνία Χορήγησης: 07/09/2005
(73) Δικαιούχος (οι): NEC CORPORATION
7-1 Shiba 5-Chome Minato-ku,108-8001 Tokyo, ΙΑΠΩΝΙΑ

(54) Προσδιορισμός Αντικειμένου: ΦΟΡΗΤΟ ΑΣΥΡΜΑΤΟ ΤΗΛΕΦΩΝΟ

Περισσότερα στοιχεία στην πρώτη δημοσίευση: ΕΛΒΙ (Τεύχος Β') Ιούλιος 2005

(11) Αρ. Πιστοπ. Καταχώρησης Σχ. ή Υπ.:6001999

- (21) Αριθμός Αίτησης Σχ. ή Υπ.: 20050600030
(15) Ημερομηνία Καταχώρησης: 18/02/2005
(47) Ημερομηνία Χορήγησης: 07/09/2005
(73) Δικαιούχος (οι): ΚΥΡΔΗΜΟΣ ΙΩΑΝΝΗΣ
Σπερχειού Πάροδος Ούλαφ Πάλμε,71409 ΗΡΑΚΛΕΙΟ
(ΗΡΑΚΛΕΙΟΥ), ΕΛΛΑΔΑ
- (54) Προσδιορισμός Αντικειμένου: ΚΑΡΑΒΑΚΙΑ ΜΕ ΠΑΝΙΑ (ΙΣΤΙΟΦΟΡΑ) ΣΕ ΣΧΗΜΑ ΚΡΗΤΗΣ ΚΑΙ ΔΕΛΦΙΝΙΑ
-

Περισσότερα στοιχεία στην πρώτη δημοσίευση: ΕΔΒΙ (Τεύχος Β') Ιούλιος 2005

(11) Αρ. Πιστοπ. Καταχώρησης Σχ. ή Υπ.:6002000

- (21) Αριθμός Αίτησης Σχ. ή Υπ.: 20050600031
(15) Ημερομηνία Καταχώρησης: 22/02/2005
(47) Ημερομηνία Χορήγησης: 07/09/2005
(73) Δικαιούχος (οι): ΚΑΣΤΡΙΣΙΟΣ ΕΛΕΥΘΕΡΙΟΥ ΣΠΥΡΙΔΩΝ
Λαζάρου Σώχου 3,11525 ΑΘΗΝΑ (ΑΤΤΙΚΗΣ), ΕΛΛΑΔΑ
- (54) Προσδιορισμός Αντικειμένου: ΚΟΣΜΗΜΑΤΑ ΑΠΟ ΑΣΗΜΙ ΚΑΙ ΧΡΥΣΟ
-

Περισσότερα στοιχεία στην πρώτη δημοσίευση: ΕΔΒΙ (Τεύχος Β') Ιούλιος 2005

(11) Αρ. Πιστοπ. Καταχώρησης Σχ. ή Υπ.:6002001

- (21) Αριθμός Αίτησης Σχ. ή Υπ.: 20050600032
(15) Ημερομηνία Καταχώρησης: 22/02/2005
(47) Ημερομηνία Χορήγησης: 07/09/2005
(73) Δικαιούχος (οι): ΚΑΣΤΡΙΣΙΟΣ ΕΛΕΥΘΕΡΙΟΥ ΣΠΥΡΙΔΩΝ
Λαζάρου Σώχου 3,11525 ΑΘΗΝΑ (ΑΤΤΙΚΗΣ), ΕΛΛΑΔΑ
- (54) Προσδιορισμός Αντικειμένου: ΚΟΥΜΠΩΜΑΤΑ ΓΙΑ ΚΟΣΜΗΜΑΤΑ
-

Περισσότερα στοιχεία στην πρώτη δημοσίευση: ΕΔΒΙ (Τεύχος Β') Ιούλιος 2005

(11) Αρ. Πιστοπ. Καταχώρησης Σχ. ή Υπ.:6002002

- (21) Αριθμός Αίτησης Σχ. ή Υπ.: 20050600033
(15) Ημερομηνία Καταχώρησης: 21/02/2005
(47) Ημερομηνία Χορήγησης: 07/09/2005
(73) Δικαιούχος (οι): FOLLI FOLLIE ABEE
23ο γλμ Εθνικής Οδού Αθηνών-Λαμίας,14565 ΑΓΙΟΣ
ΣΤΕΦΑΝΟΣ (ΑΤΤΙΚΗΣ), ΕΛΛΑΔΑ
- (54) Προσδιορισμός Αντικειμένου: ΡΟΛΟΙ ΜΕ ΚΑΣΑ ΣΕ ΣΧΗΜΑ ΤΕΤΡΑΦΥΛΛΟ ΤΡΙΦΥΛΛΙ ΚΑΙ ΤΟΠΟΘΕΤΗΜΕΝΑ ΖΙΡΓΚΟΝ
ΠΕΡΙΦΕΡΕΙΑΚΑ.
-

Περισσότερα στοιχεία στην πρώτη δημοσίευση: ΕΔΒΙ (Τεύχος Β') Ιούλιος 2005

(11) Αρ. Πιστοπ. Καταχώρησης Σχ. ή Υπ.:6002003

- (21) Αριθμός Αίτησης Σχ. ή Υπ.: 20050600034
(15) Ημερομηνία Καταχώρησης: 23/02/2005
(47) Ημερομηνία Χορήγησης: 07/09/2005
(73) Δικαιούχος (οι): ΚΟΥΚΛΑΚΗΣ ΕΥΤΥΧΙΟΥ ΔΗΜΗΤΡΙΟΣ
Καραϊσκάκη 4,14562 ΚΗΦΙΣΙΑ (ΑΤΤΙΚΗΣ), ΕΛΛΑΔΑ
- (54) Προσδιορισμός Αντικειμένου: ΚΟΣΜΗΜΑΤΑ ΑΠΟ ΜΕΤΑΛΛΟ, ΧΡΥΣΟ 18κ, ΚΑΙ ΑΣΗΜΙ 925
-

Περισσότερα στοιχεία στην πρώτη δημοσίευση: ΕΔΒΙ (Τεύχος Β') Ιούλιος 2005

(11) Αρ. Πιστοπ. Καταχώρησης Σχ. ή Υπ.:6002004

(21) Αριθμός Αίτησης Σχ. ή Υπ.: 20050600035

(15) Ημερομηνία Καταχώρησης: 23/02/2005

(47) Ημερομηνία Χορήγησης: 07/09/2005

(73) Δικαιούχος (οι): Χ. ΜΠΕΝΠΡΟΥΜΠΗ & ΥΙΟΣ Α.Ε.

Αγίου Θωμά 27,15124 ΜΑΡΟΥΣΙ (ΑΤΤΙΚΗΣ), ΕΛΛΑΔΑ

(54) Προσδιορισμός Αντικειμένου: ΗΛΕΚΤΡΙΚΟΣ ΠΟΛΥΚΟΙΤΗΣ

Περισσότερα στοιχεία στην πρώτη δημοσίευση: ΕΛΒΙ (Τεύχος Β') Ιούλιος 2005

(11) Αρ. Πιστοπ. Καταχώρησης Σχ. ή Υπ.:6002005

(21) Αριθμός Αίτησης Σχ. ή Υπ.: 20050600036

(15) Ημερομηνία Καταχώρησης: 25/02/2005

(47) Ημερομηνία Χορήγησης: 07/09/2005

(73) Δικαιούχος (οι): ΙΩΑΝΝΟΥ ΣΤΑΥΡΟΥΛΑ

7ο χλμ. Δράμας - Καβάλας,66100 ΔΡΑΜΑ (ΔΡΑΜΑΣ),

ΕΛΛΑΔΑ

(54) Προσδιορισμός Αντικειμένου: ΕΚΚΛΗΣΑΚΙ ΠΡΟΚΑΤΑΣΚΕΥΑΣΜΕΝΟ

Περισσότερα στοιχεία στην πρώτη δημοσίευση: ΕΛΒΙ (Τεύχος Β') Ιούλιος 2005

ΕΥΡΕΤΗΡΙΟ ΕΚΔΟΘΕΝΤΩΝ Σχ. ή Υπ. ΣΥΜΦΩΝΑ ΜΕ ΤΗΝ ΑΛΦΑΒΗΤΙΚΗ ΣΕΙΡΑ ΤΩΝ ΔΙΚΑΙΟΥΧΩΝ

ΔΙΚΑΙΟΥΧΟΣ (73)	ΠΡΟΣΔΙΟΡΙΣΜΟΣ ΑΝΤ/ΜΕΝΟΥ ΣΧ. Ή ΥΠ. (54)	ΚΑΤ/ΡΗΣΗ (15)	ΑΡ. ΠΙΣΤ. (11)
<i>FOLLI FOLLIE AΒΕΕ</i>	ΡΟΛΟΙ ΜΕ ΚΑΣΑ ΣΤΡΟΓΓΥΛΗ ΠΑΝΩ ΣΤΗΝ ΟΠΟΙΑ ΥΠΑΡΧΕΙ ΣΧΗΜΑΤΙΣΜΕΝΟ ΜΙΣΟΦΕΓΓΑΡΟ ΓΕΜΙΣΜΕΝΟ ΜΕ ΠΕΤΡΕΣ ΔΙΑΦΑΝΕΙΣ	02/02/2005	6001985
<i>FOLLI FOLLIE AΒΕΕ</i>	ΡΟΛΟΙ ΜΕ ΚΑΣΑ ΣΕ ΣΧΗΜΑ ΚΥΡΤΟΥ ΣΤΑΥΡΟΥ	02/02/2005	6001986
<i>FOLLI FOLLIE AΒΕΕ</i>	ΡΟΛΟΙ ΜΕ ΚΑΣΑ ΣΕ ΣΧΗΜΑ ΛΟΥΛΟΥΔΙΟΥ ΜΑΡΓΑΡΙΤΑΣ, ΣΕ ΔΙΑΦΟΡΑ ΧΡΩΜΑΤΑ	02/02/2005	6001987
<i>FOLLI FOLLIE AΒΕΕ</i>	ΡΟΛΟΙ ΜΕ ΚΑΣΑ ΤΕΤΡΑΓΩΝΗ ΠΟΥ ΕΣΩΤΕΡΙΚΑ ΑΠΟΤΥΠΩΝΕΤΑΙ ΣΤΑΥΡΟΣ.	10/02/2005	6001992
<i>FOLLI FOLLIE AΒΕΕ</i>	ΡΟΛΟΙ ΜΕ ΚΑΣΑ ΣΕ ΣΧΗΜΑ ΤΕΤΡΑΦΥΛΛΟ ΤΡΙΦΥΛΛΙ ΚΑΙ ΤΟΠΟΘΕΤΗΜΕΝΑ ΖΙΡΓΚΟΝ ΠΕΡΙΦΕΡΕΙΑΚΑ.	21/02/2005	6002002
<i>NEC CORPORATION</i>	ΦΟΡΗΤΟ ΑΣΥΡΜΑΤΟ ΤΗΛΕΦΩΝΟ	16/02/2005	6001998
<i>ΓΕΩΡΓΙΑΔΗΣ ΙΩΑΝΝΗΣ</i>	ΣΕΙΡΑ ΚΗΡΟΠΗΓΙΩΝ ΚΑΤΑΣΚΕΥΑΣΜΕΝΑ ΑΠΟ ΦΕΤΕΣ Η ΤΜΗΜΑΤΑ ΚΟΡΜΩΝ ΔΕΝΤΡΩΝ.	10/02/2005	6001990
<i>ΓΙΑΓΚΟΣ ΓΕΩΡΓΙΟΣ</i>	ΡΑΦΗ	14/02/2005	6001995
<i>ΓΙΑΓΚΟΣ ΓΕΩΡΓΙΟΣ</i>	ΕΝΔΥΜΑΤΑ	14/02/2005	6001996
<i>ΖΑΦΕΙΡΑΚΗ ΟΛΓΑ</i>	ΔΙΑΚΟΣΜΗΤΙΚΟ ΔΕΣΙΜΟ ΜΠΟΜΠΟΝΙΕΡΑΣ	11/02/2005	6001993
<i>ΙΩΑΝΝΟΥ ΣΤΑΥΡΟΥΛΑ</i>	ΕΚΚΛΗΣΙΑΚΙ ΠΡΟΚΑΤΑΣΚΕΥΑΣΜΕΝΟ.	25/02/2005	6002005
<i>ΚΑΣΤΡΙΣΙΟΣ ΣΠΥΡΙΔΩΝ</i>	ΚΟΣΜΗΜΑΤΑ ΑΠΟ ΑΣΗΜΙ ΚΑΙ ΧΡΥΣΟ	22/02/2005	6002000
<i>ΚΑΣΤΡΙΣΙΟΣ ΣΠΥΡΙΔΩΝ</i>	ΚΟΥΜΠΩΜΑΤΑ ΓΙΑ ΚΟΣΜΗΜΑΤΑ	22/02/2005	6002001
<i>ΚΑΤΣΟΥΛΙΔΗΣ ΠΑΝΑΓΙΩΤΗΣ</i>	ΓΡΑΜΜΑΤΟΣΕΙΡΑ "ΑΥΤΟΚΡΑΤΟΡΙΚΑ"	15/02/2005	6001997
<i>ΚΟΥΚΛΑΚΗΣ ΔΗΜΗΤΡΙΟΣ</i>	ΚΟΣΜΗΜΑΤΑ ΑΠΟ ΜΕΤΑΛΛΟ, ΧΡΥΣΟ 18Κ, ΚΑΙ ΑΣΗΜΙ 925	23/02/2005	6002003
<i>ΚΥΡΔΗΜΟΣ ΙΩΑΝΝΗΣ</i>	ΚΑΡΑΒΑΚΙΑ ΜΕ ΠΑΝΙΑ (ΙΣΤΙΟΦΟΡΑ) ΣΕ ΣΧΗΜΑ ΚΡΗΤΗΣ ΚΑΙ ΔΕΛΦΙΝΙΑ	18/02/2005	6001999
<i>ΜΑΚΑΡΟΝΗΣ ΙΩΑΝΝΗΣ ΚΑΙ ΣΙΑ Ο.Ε.</i>	ΣΕΙΡΑ ΣΥΝΘΕΤΙΚΩΝ ΝΕΡΟΧΥΤΩΝ ΚΑΤΑΣΚΕΥΑΣΜΕΝΩΝ ΜΕ ΠΟΛΥΕΣΤΕΡΙΚΕΣ ΡΗΤΙΝΕΣ.	10/02/2005	6001991
<i>ΠΑΛΛΗ ΠΕΛΑΓΙΑ</i>	ΠΡΟΣΚΛΗΤΗΡΙΑ ΒΑΠΤΙΣΗΣ.	08/02/2005	6001988
<i>ΠΑΥΛΙΔΗΣ ΣΑΒΒΑΣ</i>	ΤΑΠΑ ΓΙΑ ΧΡΗΣΗ ΣΕ ΕΙΔΗ ΥΓΙΕΙΝΗΣ	14/02/2005	6001994
<i>ΦΕΤΕΡΗΣ ΑΠΟΣΤΟΛΟΣ</i>	ΕΙΔΙΚΑ ΣΧΕΔΙΑΣΜΕΝΟ ΔΟΧΕΙΟ ΣΥΛΛΟΓΗΣ ΟΥΡΩΝ 24ΩΡΟΥ	10/02/2005	6001989
<i>Χ. ΜΠΕΝΡΟΥΜΠΗ & ΥΙΟΣ Α.Ε.</i>	ΗΛΕΚΤΡΙΚΟΣ ΠΟΛΥΚΟΠΤΗΣ	23/02/2005	6002004
<i>ΨΑΡΡΑΣ ΓΕΩΡΓΙΟΣ</i>	ΑΠΕΙΚΟΝΗΣΗ ΤΗΣ ΝΗΣΟΥ ΚΕΡΚΥΡΑΣ ΣΕ ΓΥΝΑΙΚΕΙΑ ΜΟΡΦΗ.	26/07/2004	6001984

Μ Ε Ρ Ο Σ Γ '
ΑΝΑΝΕΩΣΕΙΣ

ΑΝΑΝΕΩΣΕΙΣ ΚΑΤΑΧΩΡΗΜΕΝΩΝ ΣΧΕΔΙΩΝ Ή ΥΠΟΔΕΙΓΜΑΤΩΝ

(11) Αρ. Πιστοπ. Καταχώρησης Σχ. ή Υπ.:6000710

(73) Δικαιούχος (οι): ΣΤΑΜΠΟΥΛΗΣ ΠΕΤΡΟΥ ΓΕΩΡΓΙΟΣ , ΗΡΑΚΛΕΙΑ, 624 00 ΣΕΡΡΕΣ (GR) .
(17) Ημερομηνία Ανανέωσης: 15-2-2010 (2η 5ετία)

(11) Αρ. Πιστοπ. Καταχώρησης Σχ. ή Υπ.:6000711

(73) Δικαιούχος (οι): ΜΑΝΙΣΑΛΗΣ ΔΗΜΗΤΡΙΟΥ ΣΤΥΛΙΑΝΟΣ , Χρυσοστόμου Σμύρνης 108, ΝΕΟΣ ΒΟΥΤΖΑΣ ΡΑΦΗΝΑΣ, 190 09 ΑΤΤΙΚΗ (GR) .
(17) Ημερομηνία Ανανέωσης: 16-2-2010 (2η 5ετία)

(11) Αρ. Πιστοπ. Καταχώρησης Σχ. ή Υπ.:6000763

(73) Δικαιούχος (οι): ΣΥΡΜΟΣ-ΛΕΒΑΝΤΗΣ Α.Β.Ε.Ε. ΜΕ ΔΙΑΚΡΙΤΙΚΟ ΤΙΤΛΟ ROTOSAL , 6ο χλμ Λιβαδειάς-Λαμίας, 32100 ΛΙΒΑΔΕΙΑ (GR) .
(17) Ημερομηνία Ανανέωσης: 7-6-2010 (2η 5ετία)

(11) Αρ. Πιστοπ. Καταχώρησης Σχ. ή Υπ.:6000847

(73) Δικαιούχος (οι): DAN-FOAM A/S , Holmelund 43, DK-5560 ARUP (DK) .
(17) Ημερομηνία Ανανέωσης: 22-5-2010 (2η 5ετία)

(11) Αρ. Πιστοπ. Καταχώρησης Σχ. ή Υπ.:6000881

(73) Δικαιούχος (οι): ΚΛΙΜΑΤΕΧΝΙΚΗ Α.Ε. , Μαρ. Αντύπα 35, ΚΑΛΑΜΑΡΙΑ, 551 34 ΘΕΣΣΑΛΟΝΙΚΗ (GR) .
(17) Ημερομηνία Ανανέωσης: 11-8-2010 (2η 5ετία)

(11) Αρ. Πιστοπ. Καταχώρησης Σχ. ή Υπ.:6000887

(73) Δικαιούχος (οι): TETRA LAVAL HOLDINGS & FINANCE SA , Avenue General-Guisan 70, CH-1009 Pully (CH) .
(17) Ημερομηνία Ανανέωσης: 21-8-2010 (2η 5ετία)

(11) Αρ. Πιστοπ. Καταχώρησης Σχ. ή Υπ.:6000892

(73) Δικαιούχος (οι): ΑΝΤΩΝΟΠΟΥΛΟΣ ΝΙΚΟΛΑΟΥ ΠΑΝΑΓΙΩΤΗΣ , ΜΠΟΛΑΤΙ, 20016 ΚΟΡΙΝΘΙΑ (GR) .
(17) Ημερομηνία Ανανέωσης: 28-8-2010 (2η 5ετία)

(11) Αρ. Πιστοπ. Καταχώρησης Σχ. ή Υπ.:6000893

(73) Δικαιούχος (οι): TOSHIBA CARRIER CORPORATION , 1-1, Shibaura 1-Chome, MINATO-KU, 99999 TOKYO (JP) .
(17) Ημερομηνία Ανανέωσης: 29-8-2010 (2η 5ετία)

(11) Αρ. Πιστοπ. Καταχώρησης Σχ. ή Υπ.:6000894

(73) Δικαιούχος (οι): TOSHIBA CARRIER CORPORATION , 1-1, Shibaura 1-Chome, MINATO-KU, 99999 TOKYO (JP) .
(17) Ημερομηνία Ανανέωσης: 29-8-2010 (2η 5ετία)

(11) Αρ. Πιστοπ. Καταχώρησης Σχ. ή Υπ.:6000895

(73) Δικαιούχος (οι): ΜΑΜΑΛΗ ΘΕΟΔΩΡΟΥ ΑΝΑΣΤΑΣΙΑ , Ζήλωνος 14, ΥΜΗΤΤΟΣ, 172 37 ΑΤΤΙΚΗ (GR) .
(17) Ημερομηνία Ανανέωσης: 30-8-2010 (2η 5ετία)

(11) Αρ. Πιστοπ. Καταχώρησης Σχ. ή Υπ.:6000897

(73) Δικαιούχος (οι): DAIKIN INDUSTRIES LTD , Umeda Center Building, 4-12 Nakazaki-Nishi 2-chome, Kita-ku, OSAKA-SHI, OSAKA-FU (JP) .
(17) Ημερομηνία Ανανέωσης: 31-8-2010 (2η 5ετία)

(11) Αρ. Πιστοπ. Καταχώρησης Σχ. ή Υπ.:6000903

(73) Δικαιούχος (οι): TETRA LAVAL HOLDINGS & FINANCE SA , Avenue General-Guisan 70, CH-1009 Pully (CH) .
(17) Ημερομηνία Ανανέωσης: 5-9-2010 (2η 5ετία)

(11) Αρ. Πιστοπ. Καταχώρησης Σχ. ή Υπ.:6000904

(73) Δικαιούχος (οι): GILLETTE CANADA COMPANY , 4 Robert Speck Parkway, MISSISSAUGA, L4Z 4C5 ONTARIO (CA) .
(17) Ημερομηνία Ανανέωσης: 6-9-2010 (2η 5ετία)

(11) Αρ. Πιστοπ. Καταχώρησης Σχ. ή Υπ.:6000909

(73) Δικαιούχος (οι): BESTFOODS , 700 Sylvan Avenue, ENGLEWOOD CLIFFS, 07632 NEW JERSEY (US) .

(17) Ημερομηνία Ανανέωσης: 18-9-2010 (2η 5ετία)

(11) Αρ. Πιστοπ. Καταχώρησης Σχ. ή Υπ.:6000911

(73) Δικαιούχος (οι): PHILIP MORRIS PRODUCTS INC. , 3601 Commerce Road, Richmond, 23234 Virginia (US) .

(17) Ημερομηνία Ανανέωσης: 18-9-2010 (2η 5ετία)

(11) Αρ. Πιστοπ. Καταχώρησης Σχ. ή Υπ.:6000927

(73) Δικαιούχος (οι): GEORGIA-PACIFIC CORPORATION , 133 Peachtree Street N.E., ATLANTA, 30348-5605 GEORGIA (US) .

(17) Ημερομηνία Ανανέωσης: 29-9-2010 (2η 5ετία)

(11) Αρ. Πιστοπ. Καταχώρησης Σχ. ή Υπ.:6000935

(73) Δικαιούχος (οι): METSA TISSUE OYJ , Revontulentie 8 C, FIN-02100 ESPOO (FI) .

(17) Ημερομηνία Ανανέωσης: 6-10-2010 (2η 5ετία)

ΜΕΡΟΣ Δ'
ΜΕΤΑΒΟΛΕΣ

ΠΙΣΤΟΠΟΙΗΤΙΚΑ ΚΑΤΑΧΩΡΗΣΗΣ ΣΧΕΔΙΩΝ Ή ΥΠΟΔΕΙΓΜΑΤΩΝ

ΑΡ. ΣΧ. Ή ΥΠΟΔ.	ΜΕΤΑΒΙΒΑΣΕΙΣ
6001113	Η εταιρεία "The Procter & Gamble Company" δικαιούχος του υπ' αριθμ. 6001113 πιστοποιητικού καταχώρησης σχεδίου ή υποδείγματος μεταβίβασε όλα τα δικαιώματά της στην εταιρεία "Sunny Delight Beverages Europe Sarl" που εδρεύει εις 122 Rue Adolphe Fischer, Luxembourg L-1521, Luxembourg.
6001374	Η εταιρεία "The Procter & Gamble Company" δικαιούχος του υπ' αριθμ. 6001374 πιστοποιητικού καταχώρησης σχεδίου ή υποδείγματος μεταβίβασε όλα τα δικαιώματά της στην εταιρεία "Sunny Delight Beverages Europe Sarl" που εδρεύει εις 122 Rue Adolphe Fischer, Luxembourg L-1521, Luxembourg.
6001375	Η εταιρεία "The Procter & Gamble Company" δικαιούχος του υπ' αριθμ. 6001375 πιστοποιητικού καταχώρησης σχεδίου ή υποδείγματος μεταβίβασε όλα τα δικαιώματά της στην εταιρεία "Sunny Delight Beverages Europe Sarl" που εδρεύει εις 122 Rue Adolphe Fischer, Luxembourg L-1521, Luxembourg.

Μ Ε Ρ Ο Σ Ε '
ΛΗΞΗ ΠΡΟΣΤΑΣΙΑΣ

ΛΗΞΗ ΠΡΟΣΤΑΣΙΑΣ ΚΑΤΑΧΩΡΗΜΕΝΩΝ ΣΧΕΔΙΩΝ Ή ΥΠΟΔΕΙΓΜΑΤΩΝ

(11) Αρ. Πιστοπ. Καταχώρησης Σχ. ή Υπ.:6000727

(73) Δικαιούχος (οι): THE PROCTER & GAMBLE COMPANY , One Procter & Gamble Plaza, CINCINNATI, 45202 OHIO (US) .

(11) Αρ. Πιστοπ. Καταχώρησης Σχ. ή Υπ.:6000728

(73) Δικαιούχος (οι): THE PROCTER & GAMBLE COMPANY , One Procter & Gamble Plaza, CINCINNATI, 45202 OHIO (US) .

(11) Αρ. Πιστοπ. Καταχώρησης Σχ. ή Υπ.:6000730

(73) Δικαιούχος (οι): TAGAWA TADAIHIRO , 201,10-9,Higashimajyuku 3-Chome, Himeji-City, 670-0056 HYOGO (JP) .

(11) Αρ. Πιστοπ. Καταχώρησης Σχ. ή Υπ.:6000731

(73) Δικαιούχος (οι): ANGELETTA G. JOSEPH , 418 Fifth Street, MAMARONECK, 10543 NY (US) .

(11) Αρ. Πιστοπ. Καταχώρησης Σχ. ή Υπ.:6000737

(73) Δικαιούχος (οι): ΣΑΒΒΑΚΟΣ ΔΗΜΗΤΡΙΟΥ ΒΑΣΙΛΕΙΟΣ , Τρίτωνος 7, ΣΚΑΡΑΜΑΓΚΑΣ, 124 62 ΑΤΤΙΚΗ (GR) .

(11) Αρ. Πιστοπ. Καταχώρησης Σχ. ή Υπ.:6000742

(73) Δικαιούχος (οι): ΞΥΛΟΔΟΜΗ Α.Β.Ε.Ε. , Τ.Θ. 169, ΒΙ.ΠΕ.Θ., ΣΙΝΔΟΣ, 570 22 ΘΕΣΣΑΛΟΝΙΚΗ (GR) .

(11) Αρ. Πιστοπ. Καταχώρησης Σχ. ή Υπ.:6000743

(73) Δικαιούχος (οι): APW ELECTRONICS LIMITED , Electron Way, Chandlers Ford, S053 4ZR EASTLEIGH, HAMPSHIRE (GB) .

(11) Αρ. Πιστοπ. Καταχώρησης Σχ. ή Υπ.:6000744

(73) Δικαιούχος (οι): ASEPT INTERNATIONAL AB , Glimmervagen 8, 224 78 LUND (SE) .

(11) Αρ. Πιστοπ. Καταχώρησης Σχ. ή Υπ.:6000745

(73) Δικαιούχος (οι): MAINT UNT , Pidu 10A, 116 12 TALLINN (EE) .

(11) Αρ. Πιστοπ. Καταχώρησης Σχ. ή Υπ.:6000747

(73) Δικαιούχος (οι): ΑΤΕΝΑ GOLD ΑΝΩΝΥΜΗ-ΒΙΟΤΕΧΝΙΚΗ-ΕΜΠΟΡΙΚΗ-ΕΙΣΑΓΩΓΙΚΗ-ΕΞΑΓΩΓΙΚΗ ΕΤΑΙΡΙΑ, Πάρνηθος και Ρήγα Φεραίου 28, ΜΕΤΑΜΟΡΦΩΣΗ, 144 52 ΑΤΤΙΚΗ (GR) .

(11) Αρ. Πιστοπ. Καταχώρησης Σχ. ή Υπ.:6000748

(73) Δικαιούχος (οι): ΑΤΕΝΑ GOLD ΑΝΩΝΥΜΗ-ΒΙΟΤΕΧΝΙΚΗ-ΕΜΠΟΡΙΚΗ-ΕΙΣΑΓΩΓΙΚΗ-ΕΞΑΓΩΓΙΚΗ ΕΤΑΙΡΙΑ, Πάρνηθος και Ρήγα Φεραίου 28, ΜΕΤΑΜΟΡΦΩΣΗ, 144 52 ΑΤΤΙΚΗ (GR) .

(11) Αρ. Πιστοπ. Καταχώρησης Σχ. ή Υπ.:6000749

(73) Δικαιούχος (οι): ΝΕΟΠΤΟΛΕΜΟΣ-ΕΜΦΙΑΛΩΣΕΙΣ-ΕΚΜΕΤΑΛΛΕΥΣΕΙΣ Α.Ε. , Κοινότητα ΑΓ.ΤΡΙΑΔΑ, 360 81 ΕΥΡΥΤΑΝΙΑ (GR) .

(11) Αρ. Πιστοπ. Καταχώρησης Σχ. ή Υπ.:6000750

(73) Δικαιούχος (οι): ELECTRA CONSUMER PRODUCTS LTD. , 1 Sapir St., New Industrial Zone, 75704 RISHON LEZION (IL) .

(11) Αρ. Πιστοπ. Καταχώρησης Σχ. ή Υπ.:6000751

(73) Δικαιούχος (οι): ΚΛΙΜΑΤΑΙΡ ΑΝΩΝΥΜΗ ΕΤΑΙΡΕΙΑ ΚΛΙΜΑΤΙΣΜΟΥ ΘΕΡΜΑΝΣΗΣ-ΣΥΣΤΗΜΑΤΩΝ ΕΝΕΡΓΕΙΑΣ - ΤΗΛΕΠΙΚΟΙΝΩΝΙΩΝ & ΞΕΝΟΔΟΧΕΙΑΚΩΝ ΕΠΙΧΕΙΡΗΣΕΩΝ , Λεωφ. Βουλιαγμένης 82, ΕΛΛΗΝΙΚΟ, 167 77 ΑΤΤΙΚΗ (GR) .

(11) Αρ. Πιστοπ. Καταχώρησης Σχ. ή Υπ.:6000752

(73) Δικαιούχος (οι): 3M INNOVATIVE PROPERTIES COMPANY , 3M Center, 2501 Hudson Road, SAINT PAUL, 55144 MINNESOTA (US) .

ΜΕΡΟΣ ΣΤ'
ΑΚΥΡΩΣΕΙΣ

ΟΥΔΕΜΙΑ

ΣΥΝΔΡΟΜΕΣ ΓΙΑ ΤΟ ΕΔΒΙ

α) Σε έντυπη μορφή, ως εξής:		
Τεύχος Α' "Ευρεσιτεχνίες" ανά αντίτυπο	EYPΩ	4,00
Τεύχος Β' "Σχέδια και υποδείγματα" ανά αντίτυπο	EYPΩ	4,00
Ετήσια συνδρομή Εσωτερικού ανά Τεύχος Α' ή Β'.....	EYPΩ	44,00
Ετήσια συνδρομή Εσωτερικού για τα Τεύχη Α' και Β' μαζί.....	EYPΩ	66,00
Ετήσια συνδρομή Εξωτερικού ανά Τεύχος Α' ή Β'.....	EYPΩ	88,00
Ετήσια συνδρομή Εξωτερικού για τα Τεύχη Α' και Β' μαζί.....	EYPΩ	132,00
β) Σε οπτικό δίσκο (CD), ως εξής:		
Τεύχη Α' και Β' μαζί ανά δίσκο	EYPΩ	2,00
Ετήσια συνδρομή Εσωτερικού για τα Τεύχη Α' και Β' μαζί.....	EYPΩ	22,00
Ετήσια συνδρομή Εξωτερικού για τα Τεύχη Α' και Β' μαζί.....	EYPΩ	44,00
γ) Ετήσια συνδρομή για τα Τεύχη Α' και Β' μαζί σε έντυπη μορφή και σε οπτικό δίσκο (CD) ταυτόχρονα.....		
Ετήσια συνδρομή Εσωτερικού	EYPΩ	77,00
Ετήσια συνδρομή Εξωτερικού	EYPΩ	154,00
δ) Ετήσια συνδρομή για την πρόσβαση και στα δύο Τεύχη του ΕΔΒΙ στις ιστοσελίδες του ΟΒΙ.....	EYPΩ	0,00

Κάθε ενδιαφερόμενος μπορεί να προμηθεύεται το ΕΔΒΙ ή να ζητήσει να γίνει συνδρομητής από τον:

Οργανισμό Βιομηχανικής Ιδιοκτησίας (ΟΒΙ)

Παντανάσσης 5

151 25 Παράδεισος Αμαρουσίου

τηλ.: 2106828231

SUBSCRIPTIONS FOR THE INDUSTRIAL PROPERTY BULLETIN

a) In printed form:		
Volume A': "Patents", price per issue	EURO	4,00
Volume B': "Designs and Industrial Models", price per issue.....	EURO	4,00
Annual domestic subscription price per Volume A' or B'	EURO	44,00
Annual domestic subscription for both Volumes (A' and B')	EURO	66,00
Annual foreign subscription, price per Volume A' or B'	EURO	88,00
Annual foreign subscription for both Volumes (A' and B')	EURO	132,00
b) On compact disc (CD):		
Volume A' and B', price per disc	EURO	2,00
Annual domestic subscription for both Volumes (A' and B')	EURO	22,00
Annual foreign subscription for both Volumes (A' and B')	EURO	44,00
c) Annual subscription for both Volumes (A' and B') in printed form and on compact disc (CD) simultaneously		
Annual domestic subscription	EURO	77,00
Annual foreign subscription	EURO	154,00
d) Annual subscription for access to both Volumes (A' and B') displayed on the OBI's website pages.....	EURO	0,00

For bulletin purchasing or subscription information, please contact:

5 Pandanassis Str.

151 25 Paradissos Amarousiou

Athens - Greece

tel.: (0030210) 6828231