



ΟΡΓΑΝΙΣΜΟΣ
ΒΙΟΜΗΧΑΝΙΚΗΣ
ΙΔΙΟΚΤΗΣΙΑΣ

ΕΙΔΙΚΟ ΔΕΛΤΙΟ
ΒΙΟΜΗΧΑΝΙΚΗΣ
ΙΔΙΟΚΤΗΣΙΑΣ
(ΕΔΒΙ)

ΤΕΥΧΟΣ Β΄
ΣΧΕΔΙΑ ΚΑΙ ΥΠΟΔΕΙΓΜΑΤΑ

ΝΟΕΜΒΡΙΟΣ 2007



ΟΡΓΑΝΙΣΜΟΣ
ΒΙΟΜΗΧΑΝΙΚΗΣ
ΙΔΙΟΚΤΗΣΙΑΣ

Παντανάσσης 5
151 25 Παράδεισος Αμαρουσίου

ΤΕΛΕΦΑΞ: 210 6819231

ΤΗΛΕΦΩΝΑ:

ΓΕΝΙΚΕΣ ΠΛΗΡΟΦΟΡΙΕΣ: 210 6183500
ΚΑΤΑΘΕΣΕΙΣ: 210 6183593
ΤΕΛΗ: 210 6183594
ΕΞΕΤΑΣΤΕΣ: 210 6183595
ΛΟΓΙΣΤΗΡΙΟ: 210 6183596
ΝΟΜΙΚΑ ΘΕΜΑΤΑ: 210 6183597
ΤΕΧΝΙΚΗ ΠΛΗΡΟΦΟΡΗΣΗ: 210 6183598
ΔΗΜΟΣΙΕΣ ΣΧΕΣΕΙΣ: 210 6183599

Επιμέλεια - Έκδοση:
Τρόμ Νικόλαος
Οργανισμός Βιομηχανικής Ιδιοκτησίας (OBI)

© Οργανισμός Βιομηχανικής Ιδιοκτησίας (OBI)
17 Δεκεμβρίου 2007



ΟΡΓΑΝΙΣΜΟΣ
ΒΙΟΜΗΧΑΝΙΚΗΣ
ΙΔΙΟΚΤΗΣΙΑΣ

5 Pandanassis Str.
GR 151 25 Paradissos Amaroussiou Athens, Greece

TELEFAX: 210 6819231

TELEPHONS:

GENERAL INFORMATION: 003 210 6183500
RECEIVING OFFICE: 003 210 6183593
FEES: 003 210 6183594
EXAMINERS: 003 210 6183595
ACCOUNTS OFFICE: 003 210 6183596
LEGAL METTERS: 003 210 6183597
TECHNICAL INFORMATION: 003 210 6183598
PUBLIC RELATIONS: 003 210 6183599

Editor - Publisher:
Trom Nicholas
Industrial Property Organisation (OBI)

© Industrial Property Organisation (OBI)
December 17 2007

ΕΙΣΑΓΩΓΙΚΟ ΣΗΜΕΙΩΜΑ

Το Ειδικό Δελτίο Βιομηχανικής Ιδιοκτησίας τηρείται από τον Οργανισμό Βιομηχανικής Ιδιοκτησίας (Ο.Β.Ι.) κατ' εφαρμογή του άρθρου 4 του νόμου 1733/1987 (ΦΕΚ 171,Α') και αποτελείται δύο τεύχη:

Στο **ΤΕΥΧΟΣ Α'** δημοσιεύονται σε μηνιαία βάση τα εξής :

- Αιτήσεις και χορηγήσεις Διπλωμάτων Ευρεσιτεχνίας (Δ.Ε.)
- Αιτήσεις και χορηγήσεις Πιστοποιητικών Υποδείγματος Χρησιμότητας (Π.Υ.Χ.)
- Αιτήσεις και χορηγήσεις Συμπληρωματικών Πιστοποιητικών Προστασίας για Φυτοπροστατευτικά προϊόντα (Σ.Π.Π.Φ.Π.)
- Αιτήσεις και χορηγήσεις Συμπληρωματικών Πιστοποιητικών Προστασίας για Φάρμακα (Σ.Π.Π.Φ.)
- Αιτήσεις Μετάφρασης Αξιώσεων Ευρωπαϊκών Διπλωμάτων Ευρεσιτεχνίας
- Βεβαιώσεις Μεταφράσεων Ευρωπαϊκών Διπλωμάτων Ευρεσιτεχνίας
- Μεταβολές - Διορθώσεις αιτήσεων και χορηγήσεων τίτλων βιομηχανικής ιδιοκτησίας
- Εκπτώσεις - Ανακλήσεις Εκπτώσεων αιτήσεων και χορηγήσεων τίτλων βιομηχανικής ιδιοκτησίας

Στο **ΤΕΥΧΟΣ Β'** δημοσιεύονται σε μηνιαία βάση οι αιτήσεις και τα καταχωρημένα Σχέδια ή Υποδείγματα.

Τα παραπάνω τεύχη διατίθενται ξεχωριστά.

ΠΕΡΙΕΧΟΜΕΝΑ

	Σελ.
Ανάλυση κωδικών αρθμών.....	5
Συντμήσεις	5

ΜΕΡΟΣ Α'

ΚΑΤΑΧΩΡΗΜΕΝΕΣ ΑΙΤΗΣΕΙΣ ΣΧΕΔΙΩΝ ΚΑΙ ΥΠΟΔΕΙΓΜΑΤΩΝ

1. Αιτήσεις Σχεδίων και Υποδειγμάτων	7
2. Ευρετήριο αιτήσεων σύμφωνα με την αλφαβητική σειρά των καταθετών	69

ΜΕΡΟΣ Β'

ΧΟΡΗΓΗΣΕΙΣ ΠΙΣΤΟΠΟΙΗΤΙΚΩΝ ΚΑΤΑΧΩΡΗΣΗΣ ΣΧΕΔΙΩΝ ΚΑΙ ΥΠΟΔΕΙΓΜΑΤΩΝ

1. Πιστοποιητικά καταχώρησης σχεδίων ή υποδειγμάτων.....	70
2. Ευρετήριο πιστοποιητικών καταχώρησης σχεδίων ή υποδειγμάτων σύμφωνα με την αλφαβητική σειρά των καταθετών.....	75

ΜΕΡΟΣ Γ'

ΑΝΑΝΕΩΣΕΙΣ..... 76

ΜΕΡΟΣ Δ'

ΜΕΤΑΒΟΛΕΣ..... 77

ΜΕΡΟΣ Ε'

ΛΗΞΗ ΠΡΟΣΤΑΣΙΑΣ..... 78

ΜΕΡΟΣ ΣΤ'

ΑΚΥΡΩΣΕΙΣ - ΔΙΟΡΘΩΣΕΙΣ 79

- Ανακοινώσεις - Συνδρομές	80
----------------------------------	----

CONTENTS

	Page
INID Codes	5
Abbreviations	5

PART A'

REGISTERED DESIGN APPLICATIONS

1. Design Applications	7
2. Design Application Index in alphabetical order of the applicant.	69

PART B'

GRANTS OF DESIGN REGISTRATION CERTIFICATES

1. Design registration certificates.....	70
2. Index of design registration certificates in alphabetical order of the applicant.....	75

PART C'

RENEWALS 76

PART D'

MODIFICATIONS 77

PART E'

EXPIRY OF PROTECTION 78

PART F'

ANNULMENTS - CORRECTIONS 79

- Announcements - Subscriptions	80
---------------------------------------	----

ΚΩΔΙΚΟΙ ΑΡΙΘΜΟΙ

- (15) Ημερομηνία καταχώρησης
- (17) Ημερομηνία λήξης 1ης πενταετίας ή ανανέωσης προστασίας σε επόμενη πενταετία
- (21) Αριθμός Αίτησης Σχεδίου ή Υποδείγματος
- (28) Αριθμός Σχεδίων/Υποδειγμάτων
- (30) Συμβατικές Προτεραιότητες
- (45) Ημερομηνία λήξης αναβολής δημοσίευσης
- (51) Διεθνής Ταξινόμηση
- (54) Προσδιορισμός αντικειμένου
- (71) Καταθέτης
- (72) Δημιουργός
- (73) Δικαιούχος
- (74) Πληρεξούσιος
- (74) Αντίκλητος

INID CODES

- (15) Registration date
- (17) Date of expiration of the 1st five-year period, or renewal for further five-year periods
- (21) Design application number
- (28) Number of designs
- (30) Priority
- (45) Date of expiration of deferment
- (51) Class and subclass of the Locarno Classification
- (54) Designation of articles
- (71) Applicant
- (72) Creator
- (73) Owner
- (74) Attorney
- (74) Representative

ΣΥΝΤΜΗΣΕΙΣ

- OBI:** Οργανισμός Βιομηχανικής Ιδιοκτησίας
- EABI:** Ειδικό Δελτίο Βιομηχανικής Ιδιοκτησίας
- Δ.Σ.:** Διοικητικό Συμβούλιο
- ΣΧ. ή ΥΠ.:** Σχέδιο ή Υπόδειγμα
- ΚΑΤ/ΡΗΣΗ:** Καταχώρηση
- ΑΡ.ΑΙΤ.:** Αριθμός αίτησης
- ΑΝΤ/MENΟΥ:** Αντικείμενου

Μ Ε Ρ Ο Σ Α '

ΚΑΤΑΧΩΡΗΜΕΝΕΣ ΑΙΤΗΣΕΙΣ ΣΧΕΔΙΩΝ ΚΑΙ ΥΠΟΔΕΙΓΜΑΤΩΝ

ΑΙΤΗΣΕΙΣ ΣΧΕΔΙΩΝ ΚΑΙ ΥΠΟΔΕΙΓΜΑΤΩΝ

(21) Αρ. Αίτησης Σχ. ή Υπ.: 20070600102

(15) Ημερ. Καταχώρησης: 06/06/2007

(17) Ημ. Αήξης 1ης πενταετίας :6/6/2012

(71) Καταθέτης(ες): ΚΑΛΔΗΣ ΕΜΜΑΝΟΥΗΛ ΒΑΣΙΛΕΙΟΣ
Σιώκου 33, 18233 ΑΓΙΟΣ ΙΩΑΝΝΗΣ ΡΕΝΤΗΣ
(ΑΤΤΙΚΗΣ), ΕΛΛΑΔΑ

(30) Συμβ. Προτεραιότητα(ες):

(72) Δημιουργός(οι): ΚΑΛΔΗΣ ΕΜΜΑΝΟΥΗΛ ΒΑΣΙΛΕΙΟΣ

(74) Πληρεξούσιος:

(74) Αντίκλητος:

(28) Αριθμός Σχεδίων/Υποδειγμάτων: 11

(51) Διεθνής Ταξινόμηση: 11-02

(54) Προσδιορισμός Αντικειμένου: ΓΥΑΛΙΝΑ ΔΙΑΚΟΣΜΗΤΙΚΑ ΕΠΙ-
ΤΡΑΠΕΖΙΑ

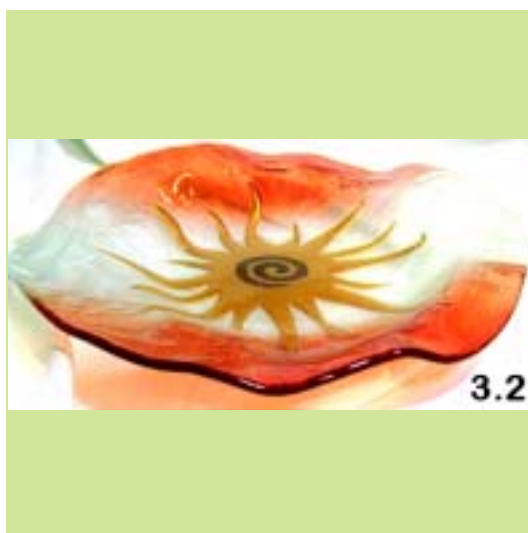
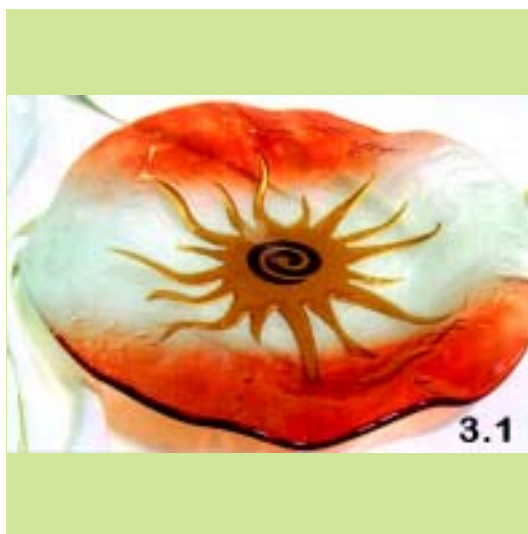



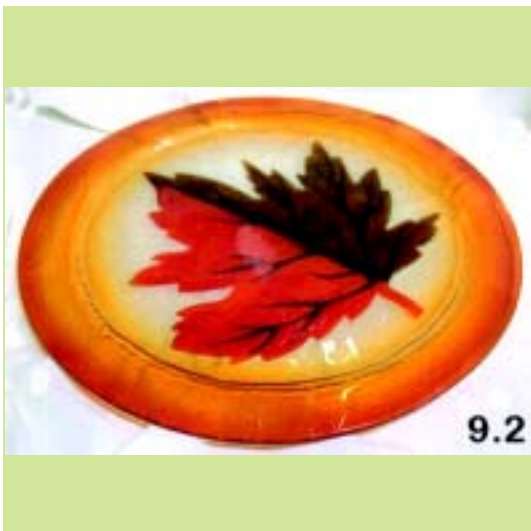
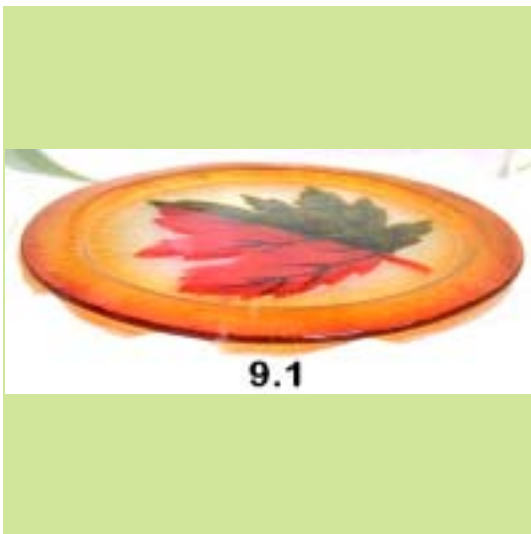

(21) *Αρ. Αίτησης Σχ. ή Υπ.*: 20070600103

(15) *Ημερ. Καταχώρησης*: 06/06/2007

(17) *Ημ. Λήξης 1ης πενταετίας*: 6/6/2012

(71) *Καταθέτης(ες)*: ΜΑΝΤΙΚΑΣ ΔΗΜΗΤΡΙΟΣ
Αγ. Ευθυμίου 12, 84600 ΜΥΚΟΝΟΣ
(ΚΥΚΛΑΔΩΝ), ΕΛΛΑΔΑ

(30) *Συμβ. Προτεραιότητα(ες)*:

(72) *Δημιουργός(οι)*: ΜΑΝΤΙΚΑΣ ΔΗΜΗΤΡΙΟΣ

(74) *Πληρεξούσιος*: ΜΑΚΕΔΟΝΑ ΑΦΡΟΔΙΤΗ
Λυκαβήττου 19, 10672 ΑΘΗΝΑ (ΑΤΤΙΚΗΣ)

(74) *Αντίκλητος*: ΜΑΚΕΔΟΝΑ ΑΦΡΟΔΙΤΗ
Λυκαβήττου 19, 10672 ΑΘΗΝΑ (ΑΤΤΙΚΗΣ)

(28) *Αριθμός Σχεδίων/Υποδειγμάτων*: 1

(51) *Διεθνής Ταξινόμηση*: 11-02

(54) *Προσδιορισμός Αντικειμένου*: ΓΛΥΠΤΟ ΔΙΑΚΟΣΜΗΤΙΚΟ ΑΝΤΙ-
ΚΕΙΜΕΝΟ

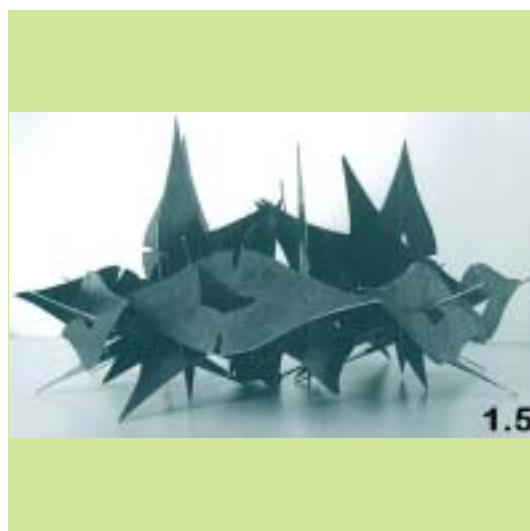
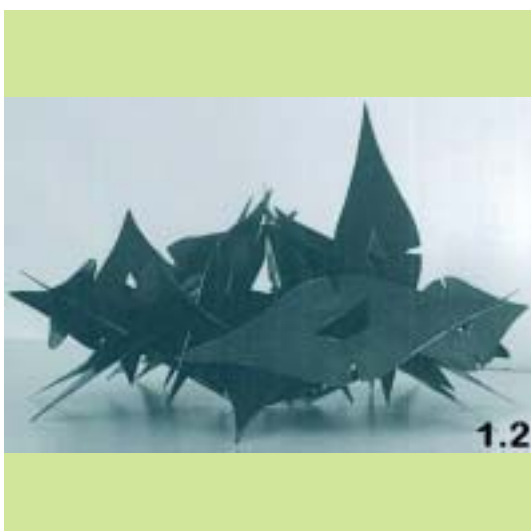
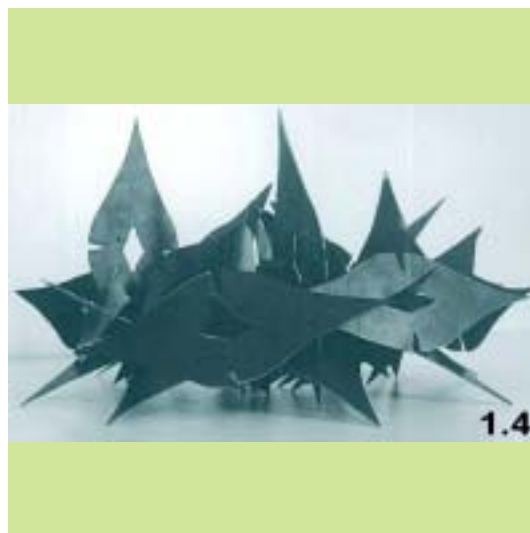
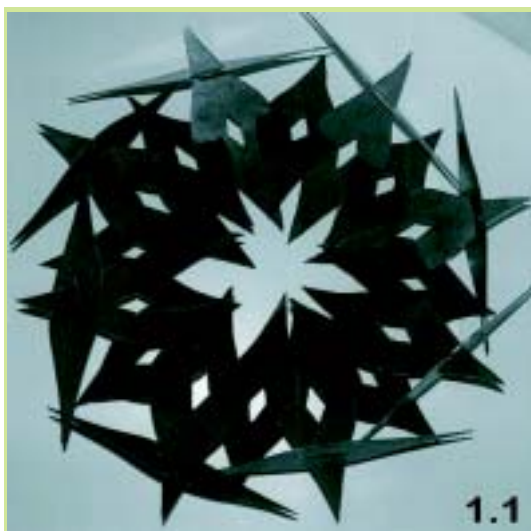
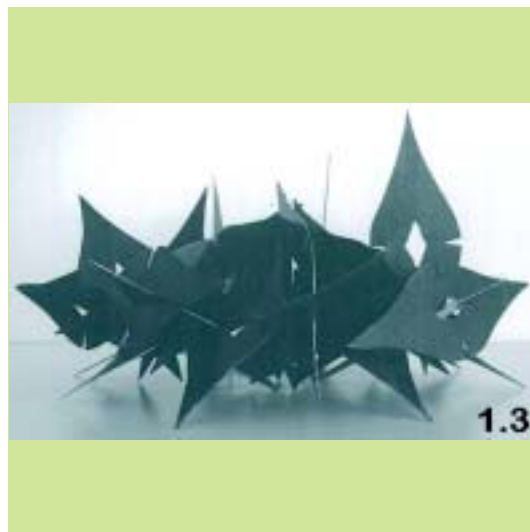

(21) *Αρ. Αίτησης Σχ. ή Υπ.*: 20070600104

(15) *Ημερ. Καταχώρησης*: 08/06/2007

(17) *Ημ. Λήξης 1ης πενταετίας*: 8/6/2012

(71) *Καταθέτης(ες)*: ΔΑΒΛΕΡΗΣ-ΜΟΝΟΚΡΟΥΣΟΣ Α.Ε.
Μακρυγιαλός Πιερίας, Δήμος Μεθώνης, 60066
ΜΕΘΩΝΗ (ΠΙΕΡΙΑΣ), ΕΛΛΑΔΑ

(30) *Συμβ. Προτεραιότητα(ες)*:

(72) *Δημιουργός(οι)*: ΜΟΝΟΚΡΟΥΣΟΥ ΕΛΕΝΗ

(74) *Πληρεξούσιος*:

(74) *Αντίκλητος*:

(28) *Αριθμός Σχεδίων/Υποδειγμάτων*: 1

(51) *Διεθνής Ταξινόμηση*: 13-03

(54) *Προσδιορισμός Αντικειμένου*: ΚΟΥΤΙ ΔΙΑΚΛΑΔΩΣΗΣ ΓΥΨΟΣΑ-
ΝΙΔΑΣ (ΣΟΥΠΕΡ) ΜΕΓΑΛΟ ΜΕ
ΑΓΓΙΣΤΡΑ ΣΤΗΡΙΞΗΣ

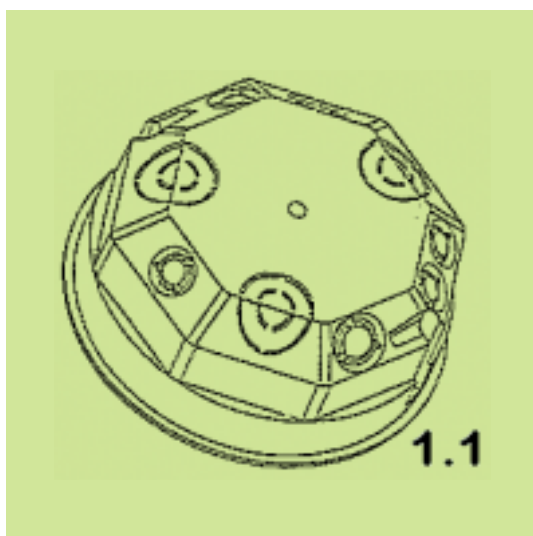
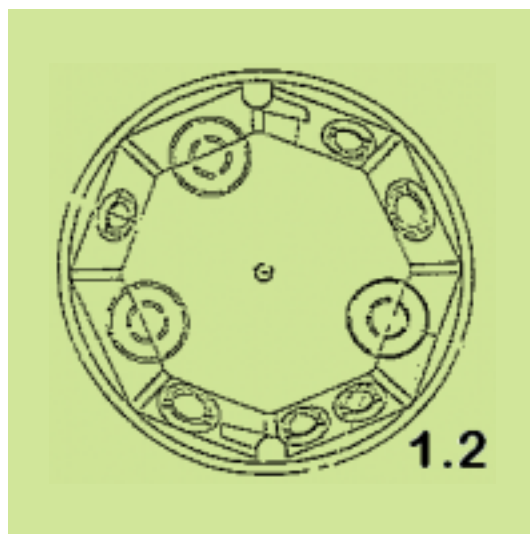

(21) *Αρ. Αίτησης Σχ. ή Υπ.*: 20070600105

(15) *Ημερ. Καταχώρησης*: 11/06/2007

(17) *Ημ. Λήξης 1ης πενταετίας*: 11/6/2012

(71) *Καταθέτης(ες)*: DOMOTEX S.A.
169 Rue Sadi Carnot-St. Andre lez Lille, 59872
LILLE, ΓΑΛΛΙΑ

(30) *Συμβ. Προτεραιότητα(ες)*:

(72) *Δημιουργός(οι)*: CASTELLS GEMA

(74) *Πληρεξούσιος*:

(74) *Αντίκλητος*: ΑΝΕΣΤΗ ΕΥΑΓΓΕΛΙΑ
Λυκούργου 79, 14341 ΝΕΑ ΦΙΛΑΔΕΛΦΕΙΑ
(ΑΤΤΙΚΗΣ)

(28) *Αριθμός Σχεδίων/Υποδειγμάτων*: 3

(51) *Διεθνής Ταξινόμηση*: 99-00

(54) *Προσδιορισμός Αντικειμένου*: ΣΧΕΔΙΟ ΤΥΠΩΜΕΝΟ ΣΕ ΥΦΑΣΜΑ





(21) *Αρ. Αίτησης Σχ. ή Υπ.:* 20070600106

(15) *Ημερ. Καταχώρησης:* 08/06/2007

(17) *Ημ. Λήξης 1ης πενταετίας :* 8/6/2012

(71) *Καταθέτης(ες):* ΚΥΡΙΑΚΟΠΟΥΛΟΥ ΑΘΗΝΑ
Περσεφόνης 8, 54633 ΘΕΣΣΑΛΟΝΙΚΗ
(ΘΕΣΣΑΛΟΝΙΚΗΣ), ΕΛΛΑΔΑ

(30) *Συμβ. Προτεραιότητα(ες):*

(72) *Δημιουργός(οι):* ΚΥΡΙΑΚΟΠΟΥΛΟΥ ΑΘΗΝΑ

(74) *Πληρεξούσιος:*

(74) *Αντίκλητος:*

(28) *Αριθμός Σχεδίων/Υποδειγμάτων:* 1

(51) *Διεθνής Ταξινόμηση:* 21-01

(54) *Προσδιορισμός Αντικειμένου:* ΕΠΙΤΡΑΠΕΖΙΟ ΠΑΙΧΙΔΙ ΜΕ ΦΙ-
ΓΟΥΡΕΣ ΘΕΑΤΡΟΥ ΣΚΙΩΝ



(21) *Αρ. Αίτησης Σχ. ή Υπ.:* 20070600107

(15) *Ημερ. Καταχώρησης:* 15/06/2007

(17) *Ημ. Λήξης 1ης πενταετίας :* 15/6/2012

(71) *Καταθέτης(ες):* ΜΟΥΜΠΑΓΙΑΤΖΙΟΓΛΟΥ ΕΛΙΣΑΒΕΤ
Τρίτωνος 140 και Πικροδάφνης 18, 17562
ΠΑΛΑΙΟ ΦΑΛΗΡΟ (ΑΤΤΙΚΗΣ), ΕΛΛΑΔΑ

(30) *Συμβ. Προτεραιότητα(ες):*

(72) *Δημιουργός(οι):* ΜΟΥΜΠΑΓΙΑΤΖΙΟΓΛΟΥ ΒΑΣΙΛΙΚΗ

(74) *Πληρεξούσιος:* ΒΕΡΓΑΔΟΥ ΕΥΑΓΓΕΛΙΑ
Σόλωνος 54, 10672 ΑΘΗΝΑ (ΑΤΤΙΚΗΣ)

(74) *Αντίκλητος:* ΒΕΡΓΑΔΟΥ ΕΥΑΓΓΕΛΙΑ
Σόλωνος 54, 10672 ΑΘΗΝΑ (ΑΤΤΙΚΗΣ)

(28) *Αριθμός Σχεδίων/Υποδειγμάτων:* 7

(51) *Διεθνής Ταξινόμηση:* 02-02

(54) *Προσδιορισμός Αντικειμένου:* ΕΝΔΥΜΑΤΑ





(21) Αρ. Αίτησης Σχ. ή Υπ.: 20070600108

(15) Ημερ. Καταχώρησης: 14/06/2007

(17) Ημ. Λήξης 1ης πενταετίας : 14/6/2012

(71) Καταθέτης(ες): ΑΝΘΟΠΟΥΛΟΣ ΝΙΚΟΛΑΟΣ
17ο χλμ Θεσσαλονίκης-Κιλκίς, 57200
ΛΑΓΚΑΔΑΣ (ΘΕΣΣΑΛΟΝΙΚΗΣ), ΕΛΛΑΔΑ

(30) Συμβ. Προτεραιότητα(ες):

(72) Δημιουργός(οι): ΑΝΘΟΠΟΥΛΟΣ ΝΙΚΟΛΑΟΣ

(74) Πληρεξούσιος:

(74) Αντίκλητος: ΡΟΤΣΚΟΣ ΑΘΑΝΑΣΙΟΣ
Αλεξ. Παπαναστασίου 179,54250
ΘΕΣΣΑΛΟΝΙΚΗ (ΘΕΣΣΑΛΟΝΙΚΗΣ)

(28) Αριθμός Σχεδίων/Υποδειγμάτων: 12

(51) Διεθνής Ταξινόμηση: 25-99

(54) Προσδιορισμός Αντικειμένου: ΑΝΑΓΛΥΦΗ ΕΠΙΦΑΝΕΙΑ ΞΥΛΟΥ Η
ΕΥΛΙΝΗΣ ΜΟΡΙΟΣΑΝΙΔΑΣ ΜΕ
ΧΑΡΑΓΜΕΝΟΥΣ ΚΥΚΛΟΥΣ, ΚΑ-
ΜΠΥΛΕΣ ΚΑΙ ΕΥΘΕΙΕΣ ΓΡΑΜΜΕΣ

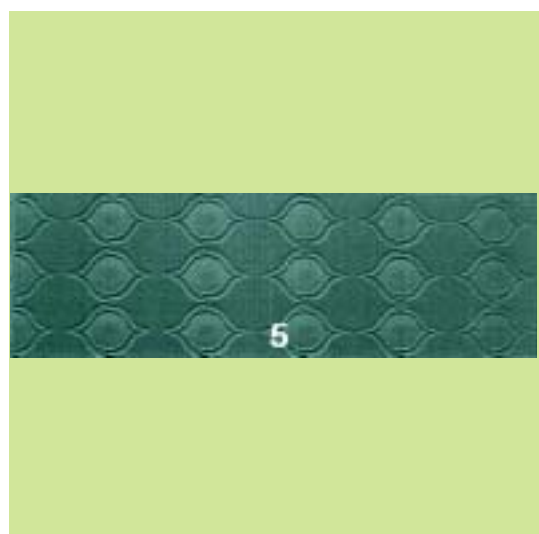
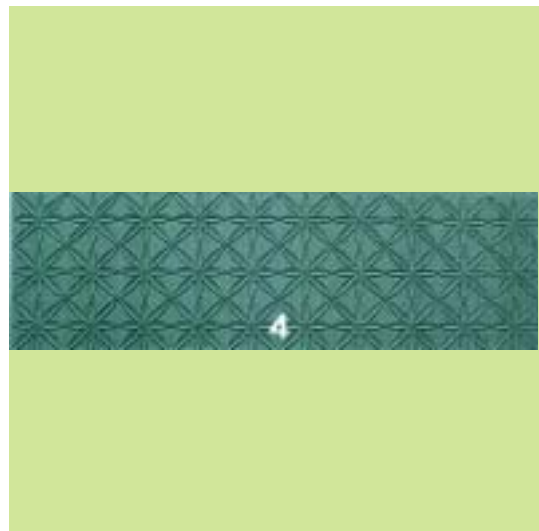
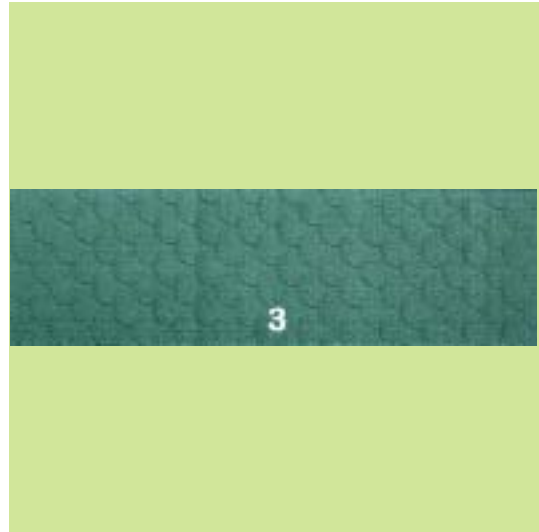

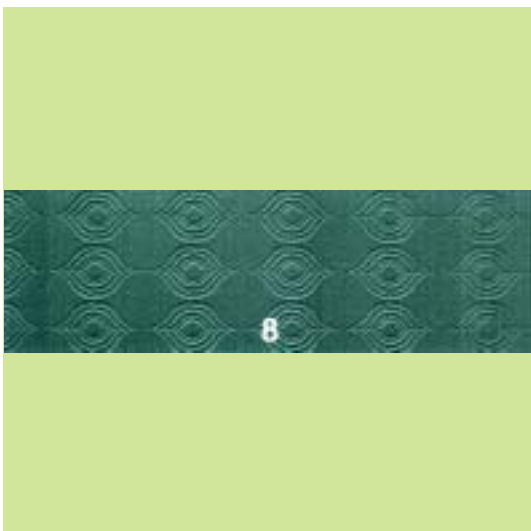
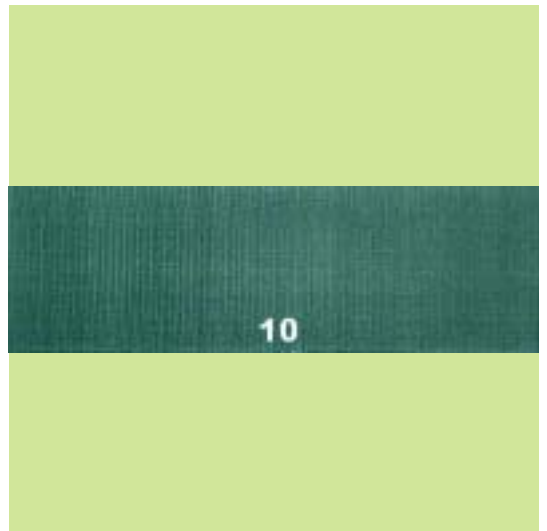
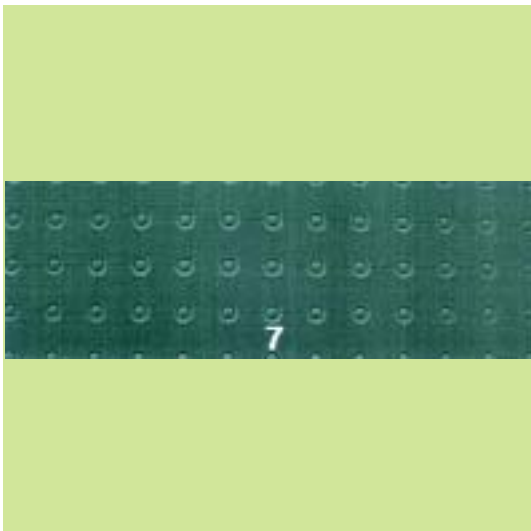
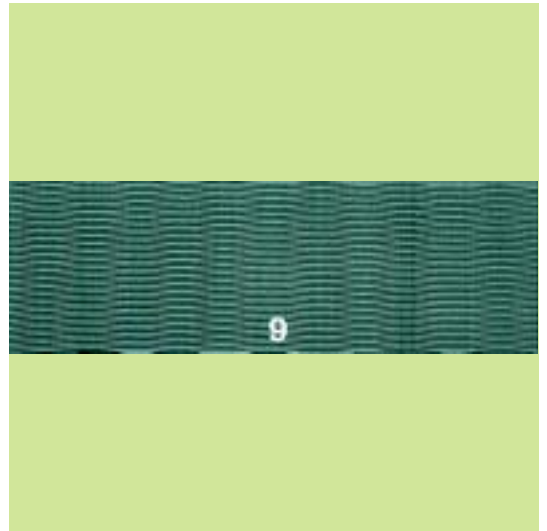
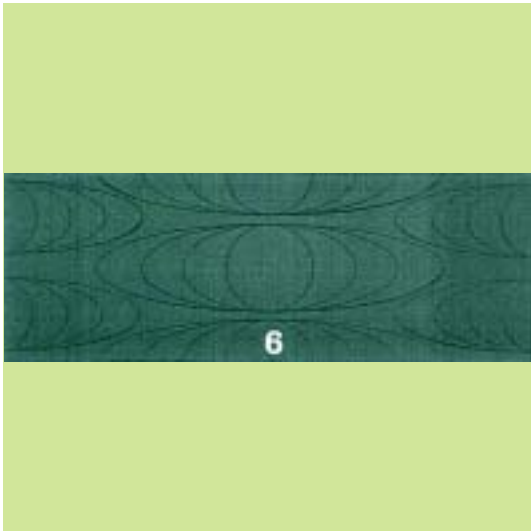



(21) *Αρ. Αίτησης Σχ. ή Υπ.*: 20070600109

(15) *Ημερ. Καταχώρησης*: 15/06/2007

(17) *Ημ. Λήξης 1ης πενταετίας*: 15/6/2012

(71) *Καταθέτης(ες)*: ΛΑΜΠΡΟΥ ΙΩΑΝΝΗΣ
Λεύκτρα Τ.Θ. 153, 32200 ΘΗΒΑ (ΒΟΙΩΤΙΑΣ),
ΕΛΛΑΔΑ

(30) *Συμβ. Προτεραιότητα(ες)*:

(72) *Δημιουργός(οι)*: ΛΑΜΠΡΟΥ ΙΩΑΝΝΗΣ

(74) *Πληρεξούσιος*:

(74) *Αντίκλητος*:

(28) *Αριθμός Σχεδίων/Υποδειγμάτων*: 20

(51) *Διεθνής Ταξινόμηση*: 13-03

(54) *Προσδιορισμός Αντικειμένου*: ΜΠΡΙΖΕΣ

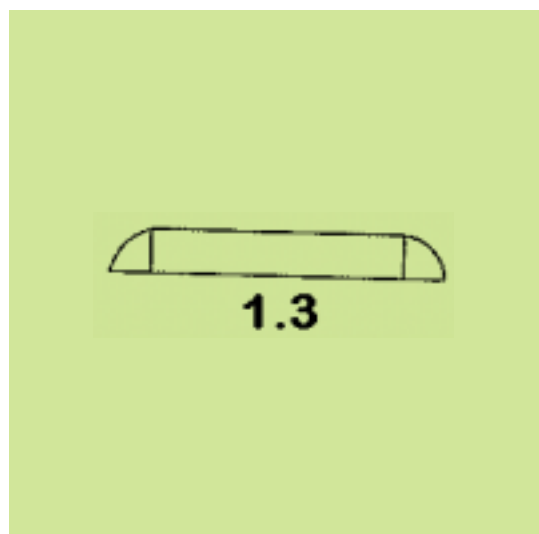
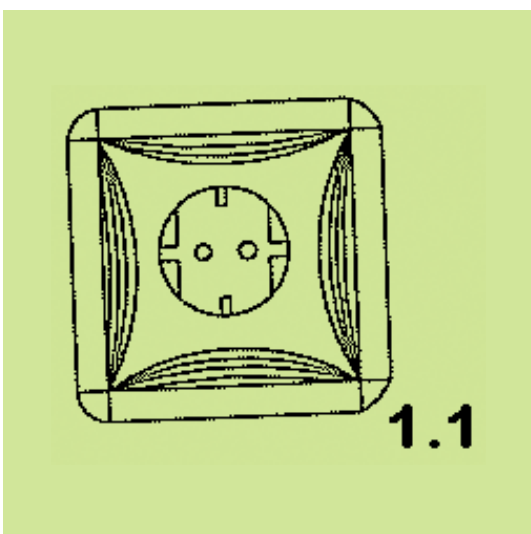
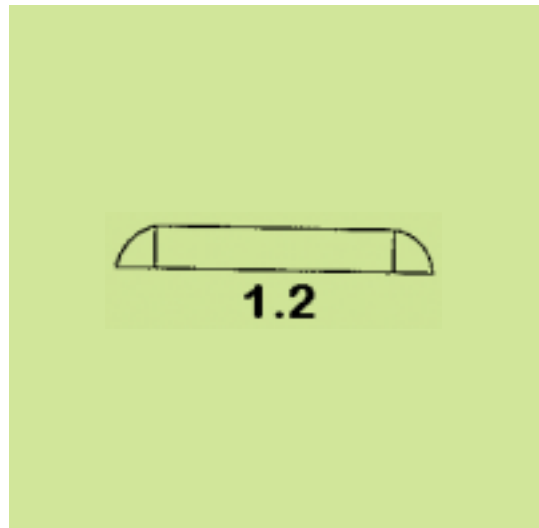

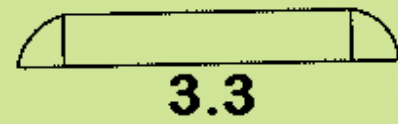
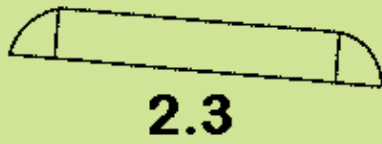
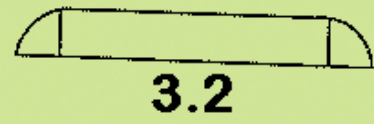
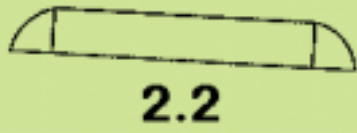
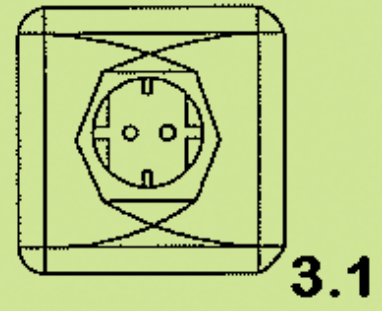
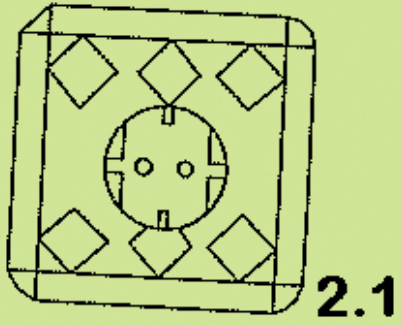

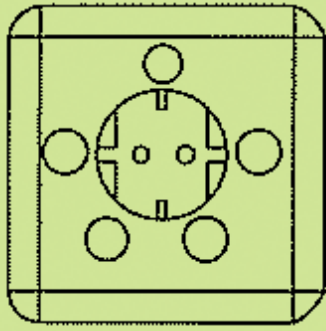

4.1

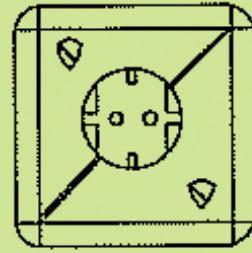

5.1

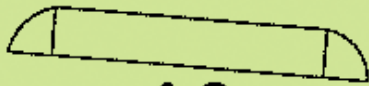

4.2

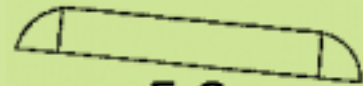

5.2

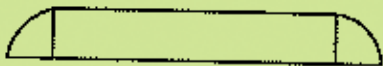

4.3



5.3

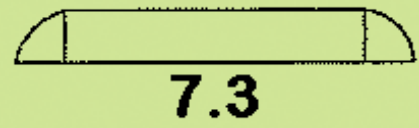
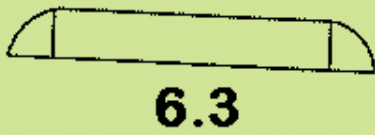
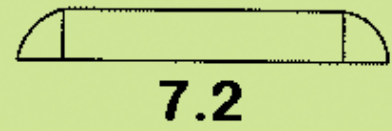
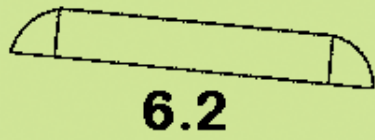
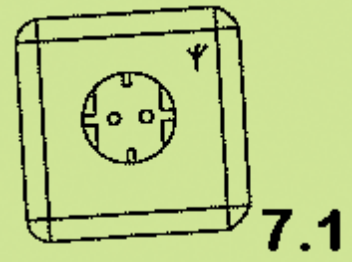
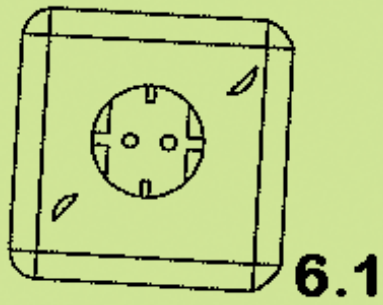

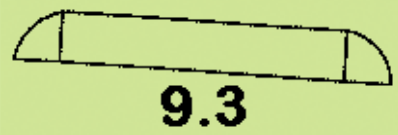
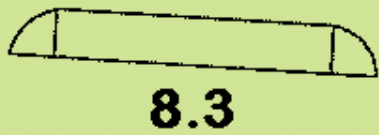
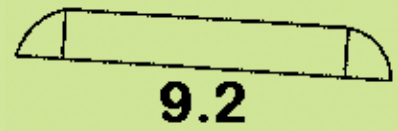
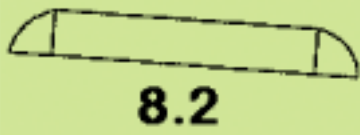
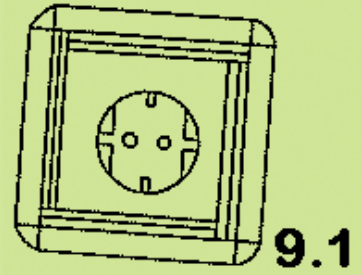
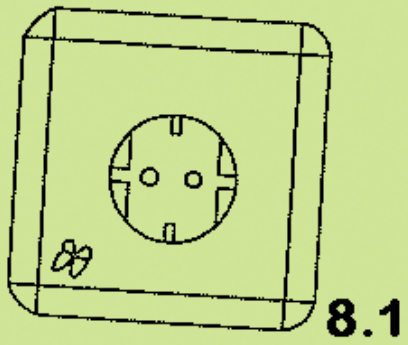

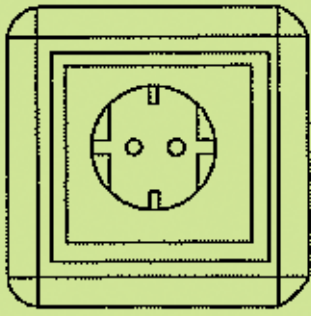

10.1

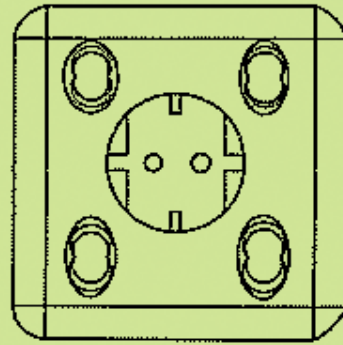

11.1



10.2



11.2

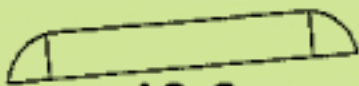

10.3

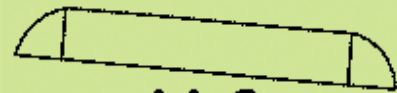

11.3

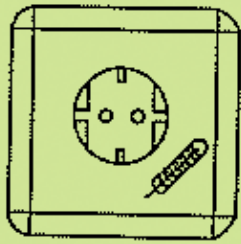

12.1

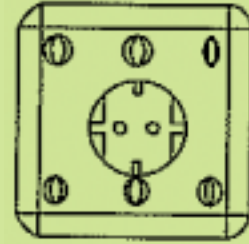

13.1

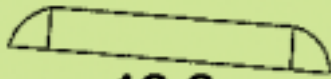

12.2

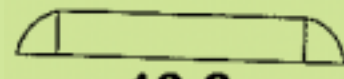

13.2

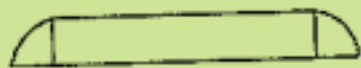

12.3

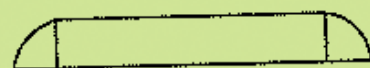

13.3

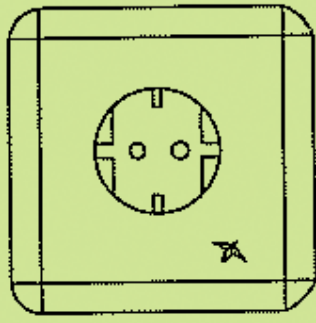

14.1

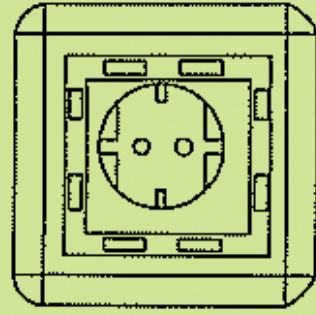

15.1

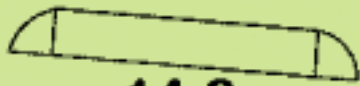

14.2

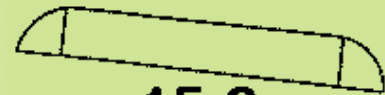

15.2



14.3



15.3

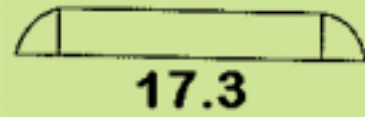
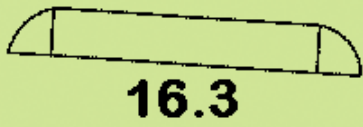
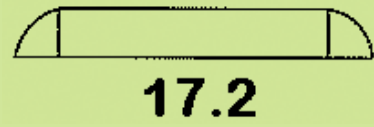
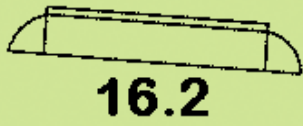
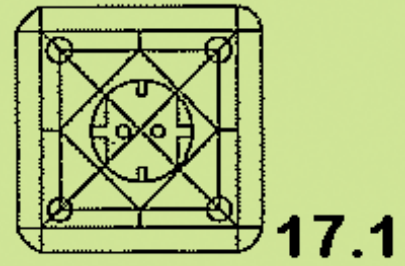
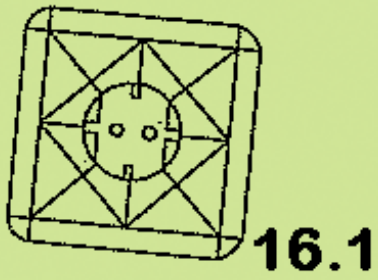

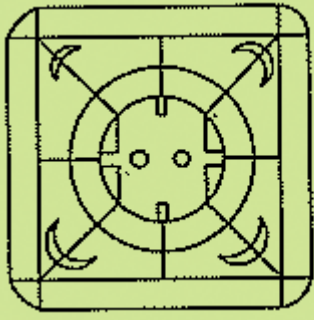

18.1

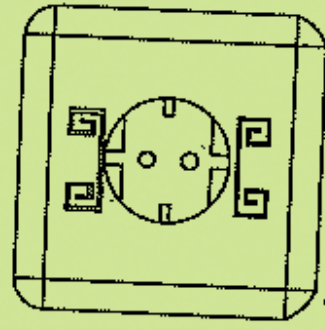

19.1



18.2



19.2



18.3

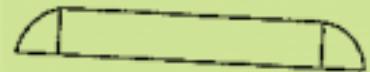

19.3

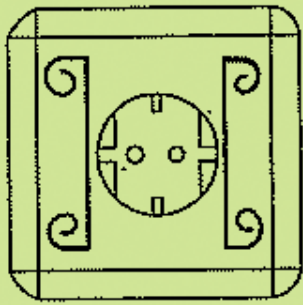

20.1

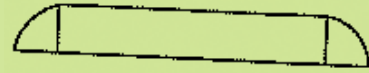

20.3



20.2

(21) *Αρ. Αίτησης Σχ. ή Υπ.:* 20070600110

(15) *Ημερ. Καταχώρησης:* 15/06/2007

(17) *Ημ. Λήξης 1ης πενταετίας :* 15/6/2012

(71) *Καταθέτης(ες):* ΛΑΜΠΡΟΥ ΙΩΑΝΝΗΣ
Λεύκτρα, Τ.Θ. 153, 32200 ΘΗΒΑ (ΒΟΙΩΤΙΑΣ),
ΕΛΛΑΔΑ

(30) *Συμβ. Προτεραιότητα(ες):*

(72) *Δημιουργός(οι):* ΛΑΜΠΡΟΥ ΙΩΑΝΝΗΣ

(74) *Πληρεξούσιος:*

(74) *Αντίκλητος:*

(28) *Αριθμός Σχεδίων/Υποδειγμάτων:* 40

(51) *Διεθνής Ταξινόμηση:* 13-03

(54) *Προσδιορισμός Αντικειμένου:* ΔΙΑΚΟΠΤΕΣ

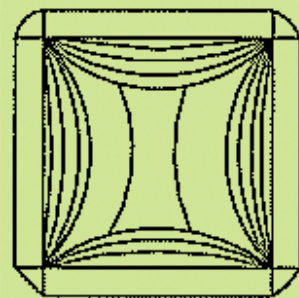

1.1

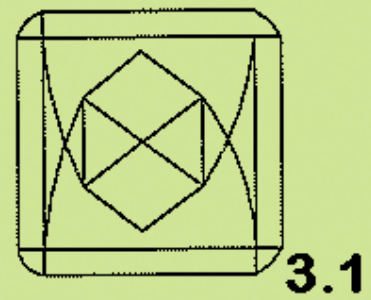
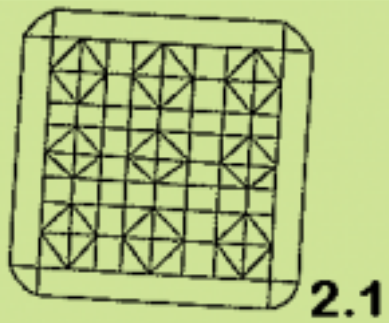
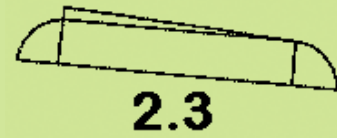
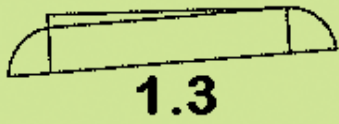
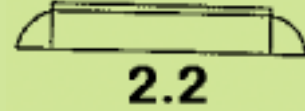
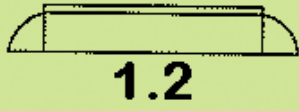

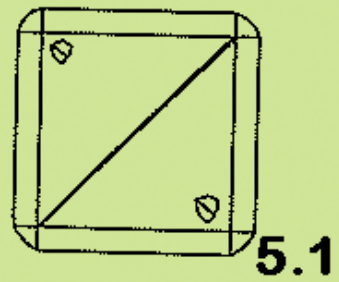
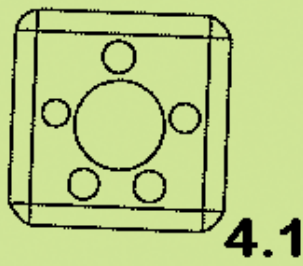
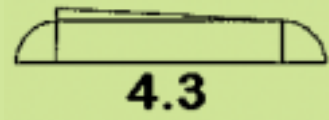
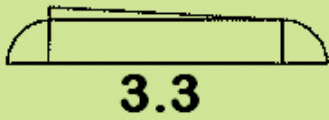
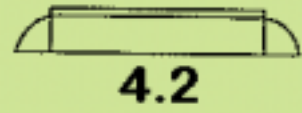
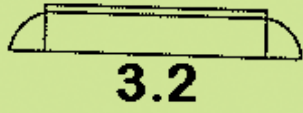



5.2

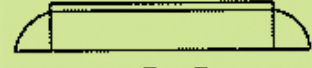

6.2

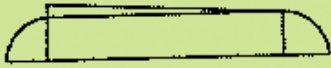

5.3

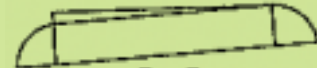

6.3

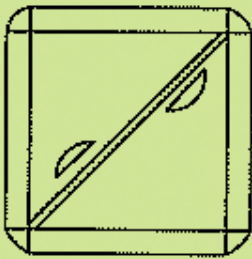

6.1

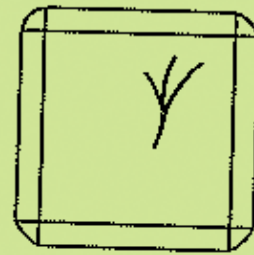

7.1

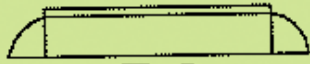

7.2

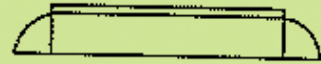

8.2



7.3

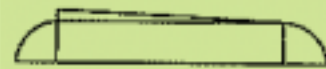

8.3

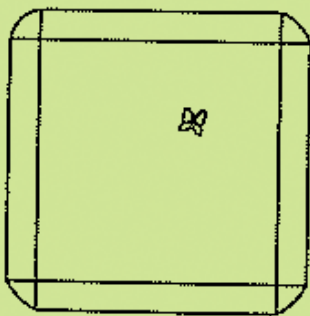

8.1

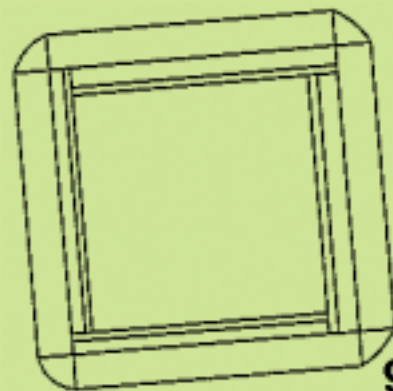

9.1

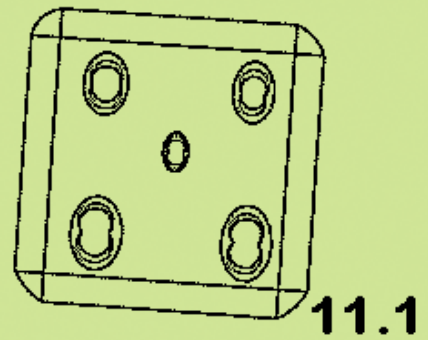
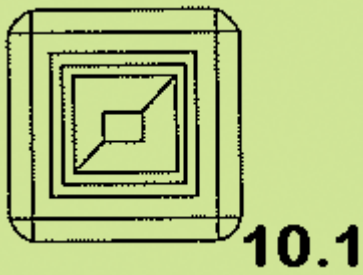
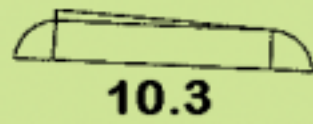
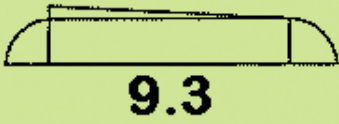
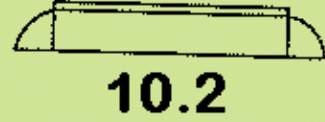
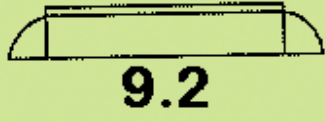



11.2



12.2

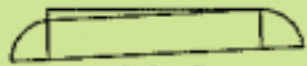

11.3

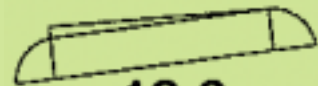

12.3

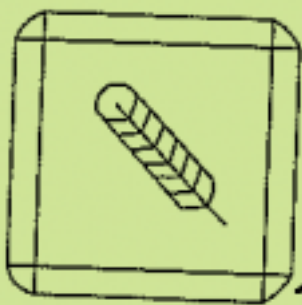

12.1

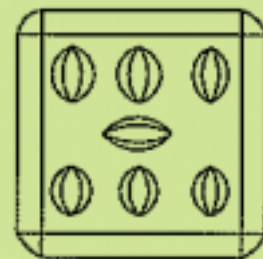

13.1

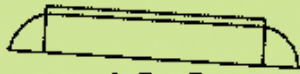

13.2

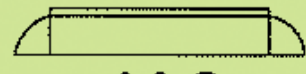

14.2



13.3



14.3



14.1

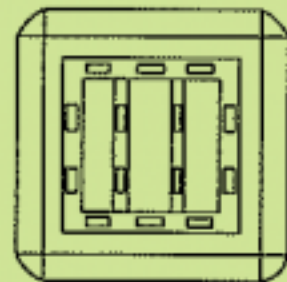

15.1



15.2

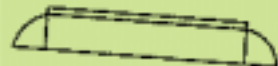

16.2

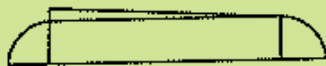

15.3

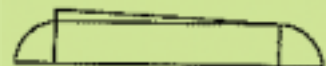

16.3

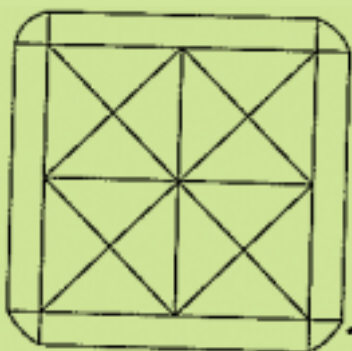

16.1

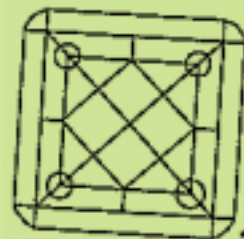

17.1

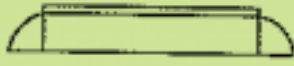

17.2

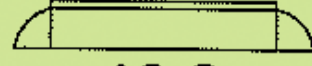

18.2

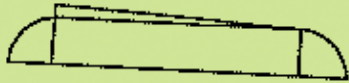

17.3

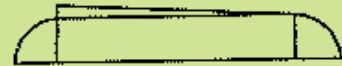

18.3

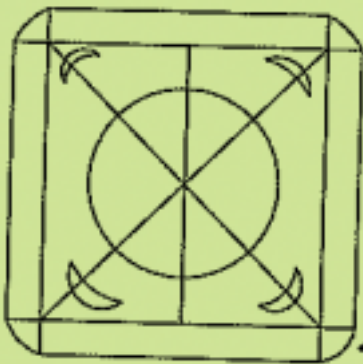

18.1

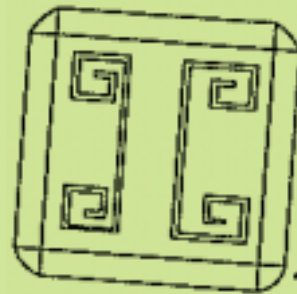

19.1

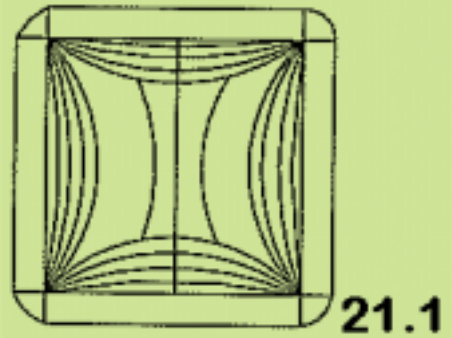
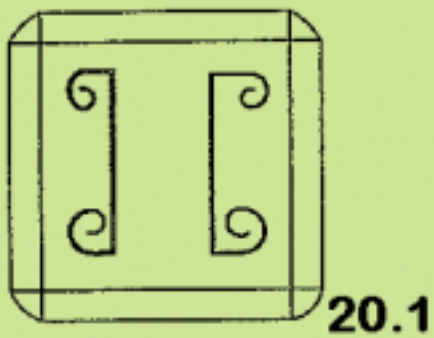
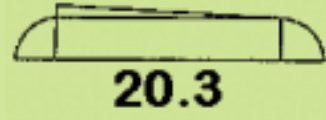
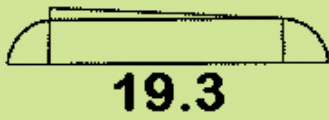
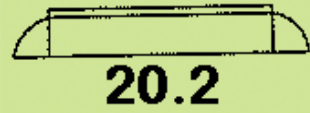
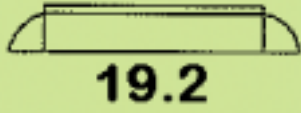

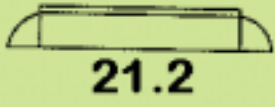

21.2

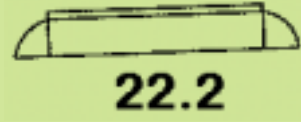

22.2

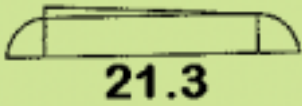

21.3

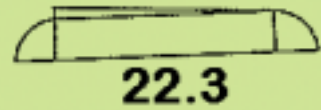

22.3

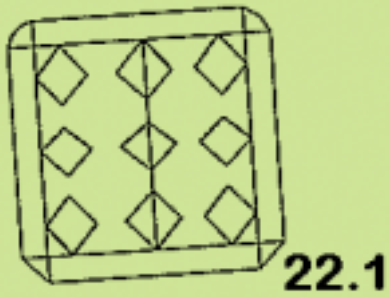

22.1

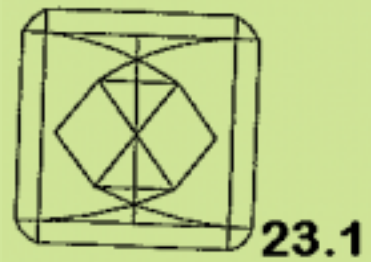

23.1



23.2



24.2

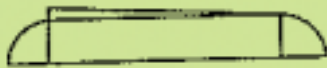

23.3

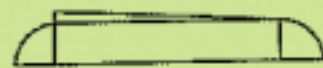

24.3

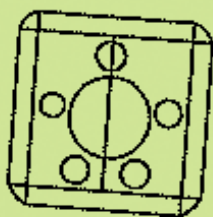

24.1

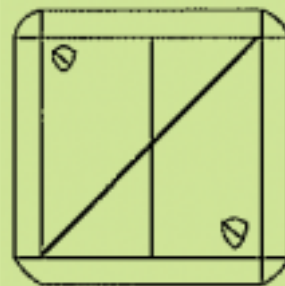

25.1

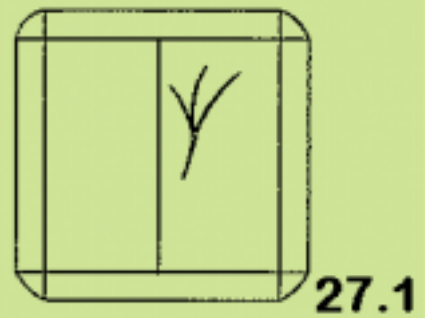
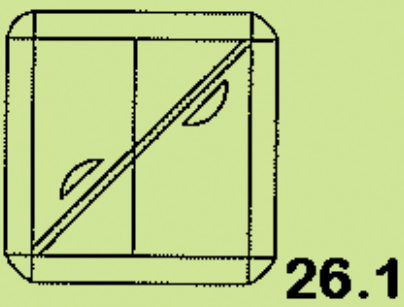
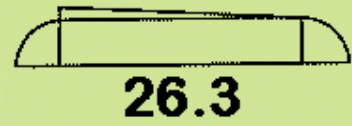
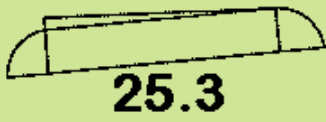
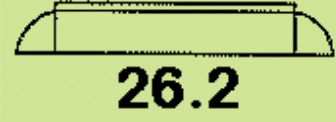
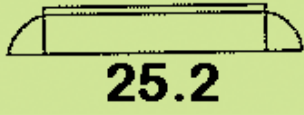

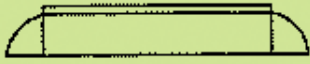

27.2

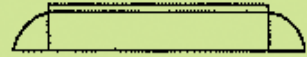

28.2

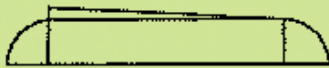

27.3



28.3

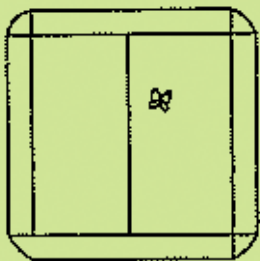

28.1

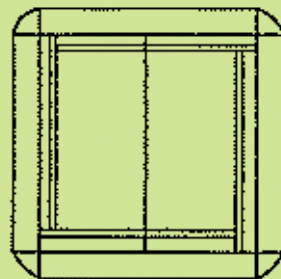

29.1

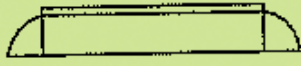

29.2



30.2

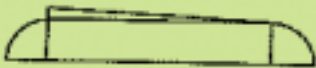

29.3

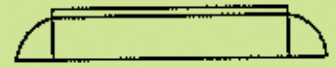

30.3

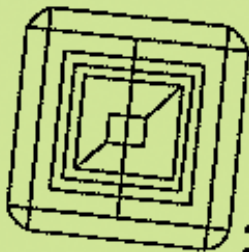

30.1

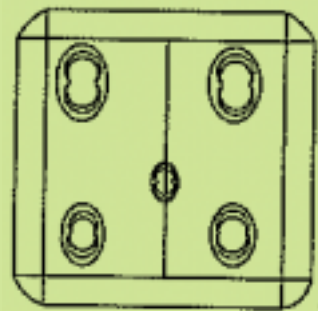

31.1

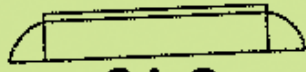

31.2

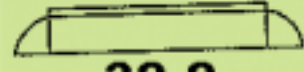

32.2



31.3

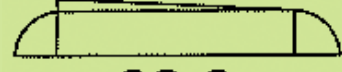

32.3

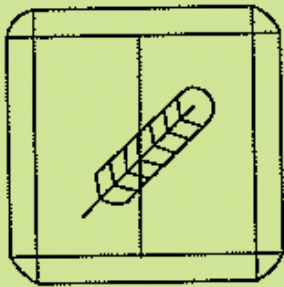

32.1

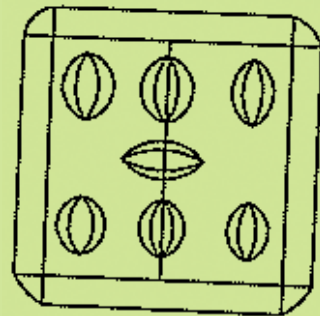

33.1

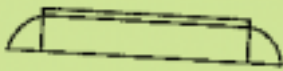

33.2

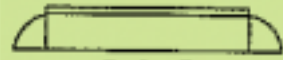

34.2

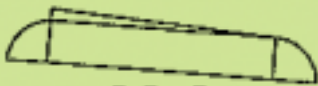

33.3

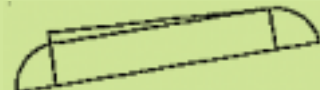

34.3

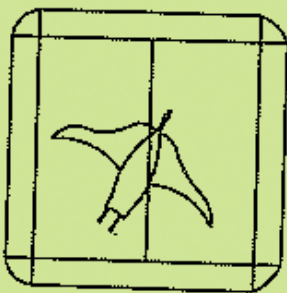

34.1

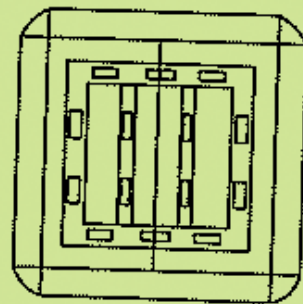

35.1

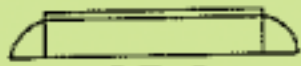

35.2

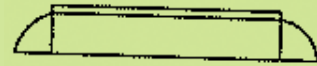

36.2

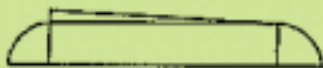

35.3

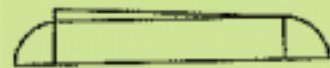

36.3

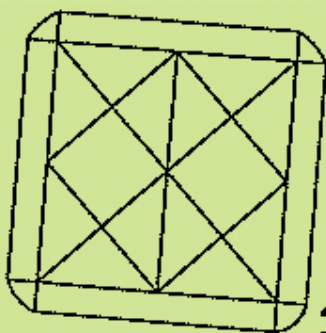

36.1

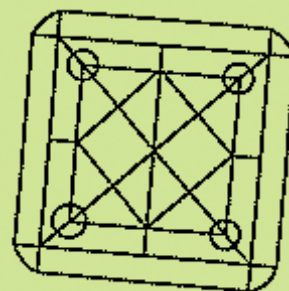

37.1



37.2

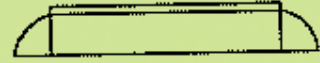

38.2

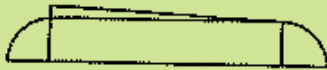

37.3

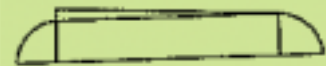

38.3

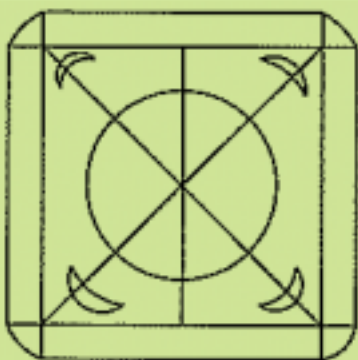

38.1

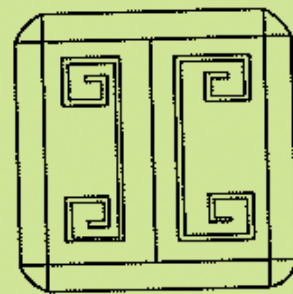

39.1

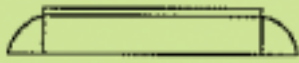

39.2

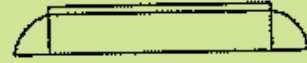

40.2



39.3

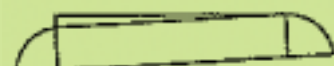

40.3



40.1

(21) *Αρ. Αίτησης Σχ. ή Υπ.*: 20070600111

(15) *Ημερ. Καταχώρησης*: 20/06/2007

(17) *Ημ. Λήξης 1ης πενταετίας*: 20/6/2012

(71) *Καταθέτης(ες)*: ΝΙΚΟΛΗΣ ΓΚΡΟΥΠ ΕΜΠΟΡΙΚΗ ΚΑΙ
ΒΙΟΜΗΧΑΝΙΚΗ ΑΝΩΝΥΜΗ ΕΤΑΙΡΕΙΑ-
ΑΞΕΣΟΥΑΡ ΜΟΔΑΣ ΚΑΙ ΔΩΡΩΝ
Ποσειδώνος 38-40 και Γκιόνας 1, 14451
ΜΕΤΑΜΟΡΦΩΣΗ (ΑΤΤΙΚΗΣ), ΕΛΛΑΔΑ

(30) *Συμβ. Προτεραιότητα(ες)*:

(72) *Δημιουργός(οι)*: ΜΑΛΕΣΗ ΙΩΑΝΝΑ

(74) *Πληρεξούσιος*: ΛΙΔΙΤΣΗΣ ΠΡΟΔΡΟΜΟΣ
Ατθιδών 95, 17676 ΚΑΛΛΙΘΕΑ (ΑΤΤΙΚΗΣ)

(74) *Αντίκλητος*: ΛΙΔΙΤΣΗΣ ΠΡΟΔΡΟΜΟΣ
Ατθιδών 95, 17676 ΚΑΛΛΙΘΕΑ (ΑΤΤΙΚΗΣ)

(28) *Αριθμός Σχεδίων/Υποδειγμάτων*: 50

(51) *Διεθνής Ταξινόμηση*: 11-01

(54) *Προσδιορισμός Αντικειμένου*: ΚΟΣΜΗΜΑΤΑ











24



27



25



28



26



29









(21) *Αρ. Αίτησης Σχ. ή Υπ.:* 20070600112

(15) *Ημερ. Καταχώρησης:* 20/06/2007

(17) *Ημ. Λήξης 1ης πενταετίας:* 20/6/2012

(71) *Καταθέτης(ες):* ΝΙΚΟΛΗΣ ΓΚΡΟΥΠ ΕΜΠΟΡΙΚΗ ΚΑΙ ΒΙΟΜΗΧΑΝΙΚΗ ΑΝΩΝΥΜΗ ΕΤΑΙΡΕΙΑ- ΑΞΕΣΟΥΑΡ ΜΟΔΑΣ ΚΑΙ ΔΩΡΩΝ Ποσειδώνος 38-40 και Γκιώνας 1, 14451 ΜΕΤΑΜΟΡΦΩΣΗ (ΑΤΤΙΚΗΣ), ΕΛΛΑΔΑ

(30) *Συμβ. Προτεραιότητα(ες):*

(72) *Δημιουργός(οι):* ΜΑΛΕΣΗ ΙΩΑΝΝΑ

(74) *Πληρεξούσιος:* ΛΙΛΙΤΣΗΣ ΠΡΟΔΡΟΜΟΣ Ατθιδών 95, 17676 ΚΑΛΛΙΘΕΑ (ΑΤΤΙΚΗΣ)

(74) *Αντίκλητος:* ΛΙΛΙΤΣΗΣ ΠΡΟΔΡΟΜΟΣ Ατθιδών 95, 17676 ΚΑΛΛΙΘΕΑ (ΑΤΤΙΚΗΣ)

(28) *Αριθμός Σχεδίων/Υποδειγμάτων:* 20

(51) *Διεθνής Ταξινόμηση:* 11-01

(54) *Προσδιορισμός Αντικειμένου:* ΚΟΣΜΗΜΑΤΑ







8



11



9



12



10



13



14



17



15



18



16



19



- (21) *Αρ. Αίτησης Σχ. ή Υπ.:* 20070600113
(15) *Ημερ. Καταχώρησης:* 21/06/2007
(17) *Ημ. Λήξης 1ης πενταετίας :* 21/6/2012
(71) *Καταθέτης(ες):* ΤΣΟΓΚΛΗΣ ΚΥΡΙΑΚΟΣ
Υψηλάντου και Εθνικής Αντιστάσεως 24, 27100
ΠΥΡΓΟΣ (ΗΛΕΙΑΣ), ΕΛΛΑΔΑ
(30) *Συμβ. Προτεραιότητα(ες):*
(72) *Δημιουργός(οι):* ΤΣΟΓΚΛΗΣ ΚΥΡΙΑΚΟΣ
(74) *Πληρεξούσιος:* ΠΕΡΙΒΟΛΑΡΗΣ ΠΑΝΑΓΙΩΤΗΣ
Ρήγα Φερραίου 149, 26221 ΠΑΤΡΑ (ΑΧΑΪΑΣ)
(74) *Αντίκλητος:* ΝΕΖΕΡΙΤΗΣ ΚΩΝΣΤΑΝΤΙΝΟΣ
Σταδίου 39, 10559 ΑΘΗΝΑ (ΑΤΤΙΚΗΣ)
(28) *Αριθμός Σχεδίων/Υποδειγμάτων:* 1
(51) *Διεθνής Ταξινόμηση:* 25-02
(54) *Προσδιορισμός Αντικειμένου:* ΧΤΕΝΙ ΚΑΛΥΨΗΣ ΝΤΕΡΕΔΩΝ-
ΚΡΥΦΩΝ ΥΔΡΟΡΟΩΝ

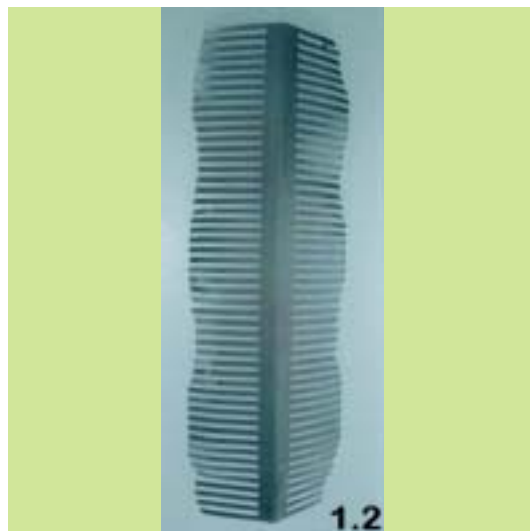

(21) *Αρ. Αίτησης Σχ. ή Υπ.:* 20070600114

(15) *Ημερ. Καταχώρησης:* 21/06/2007

(17) *Ημ. Λήξης 1ης πενταετίας :* 21/6/2012

(71) *Καταθέτης(ες):*
1) ΔΗΜΗΤΡΙΑΔΗΣ ΧΑΡΑΛΑΜΠΟΣ
Πρασακάκη 11, 54622 ΘΕΣΣΑΛΟΝΙΚΗ
(ΘΕΣΣΑΛΟΝΙΚΗΣ), ΕΛΛΑΔΑ
2) ΕΡΜΕΙΔΟΥ ΓΕΩΡΓΙΑ
Πρασακάκη 11, 54622 ΘΕΣΣΑΛΟΝΙΚΗ
(ΘΕΣΣΑΛΟΝΙΚΗΣ), ΕΛΛΑΔΑ

(30) *Συμβ. Προτεραιότητα(ες):*

(72) *Δημιουργός(οι):*
1) ΔΗΜΗΤΡΙΑΔΗΣ ΧΑΡΑΛΑΜΠΟΣ
2) ΕΡΜΕΙΔΟΥ ΓΕΩΡΓΙΑ

(74) *Πληρεξούσιος:*

(74) *Αντίκλητος:*
ΠΡΑΣΣΑΣ ΘΩΜΑΣ
Πρασακάκη 11, 54622 ΘΕΣΣΑΛΟΝΙΚΗ
(ΘΕΣΣΑΛΟΝΙΚΗΣ)

(28) *Αριθμός Σχεδίων/Υποδειγμάτων:* 1

(51) *Διεθνής Ταξινόμηση:* 02-07

(54) *Προσδιορισμός Αντικειμένου:* ΑΝΤΙΔΡΩΤΙΚΟ (ΑΠΟΡΡΟΦΗΤΙΚΟ ΜΕΤΩΠΟΥ), ΠΟΥ ΤΟΠΟΘΕΤΕΙΤΑΙ ΕΝΤΟΣ ΤΟΥ ΙΕΡΑΤΙΚΟΥ ΚΑΠΕΛΟΥ ΣΤΗΝ ΜΕΤΩΠΗ, ΜΕ ΠΟΛΛΑΠΛΕΣ ΕΦΑΡΜΟΓΕΣ ΚΑΙ ΣΕ ΑΛΛΑ ΕΙΔΗ ΚΑΠΕΛΩΝ

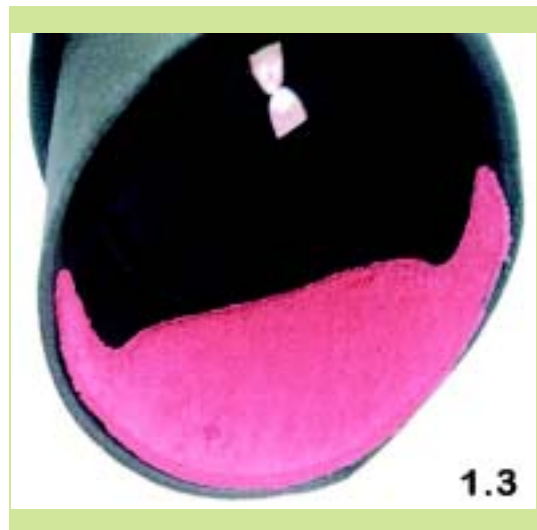

(21) *Αρ. Αίτησης Σχ. ή Υπ.:* 20070600115

(15) *Ημερ. Καταχώρησης:* 22/06/2007

(17) *Ημ. Λήξης 1ης πενταετίας :* 22/6/2012

(71) *Καταθέτης(ες):*
ΕΥΘΥΜΙΑΔΗΣ ΑΓΑΠΙΟΥ ΝΙΚΟΛΑΟΣ
Φλωρίνης 19, 15235 ΒΡΗΛΗΣΙΑ (ΑΤΤΙΚΗΣ),
ΕΛΛΑΔΑ

(30) *Συμβ. Προτεραιότητα(ες):*

(72) *Δημιουργός(οι):* ΕΥΘΥΜΙΑΔΗΣ ΑΓΑΠΙΟΥ ΝΙΚΟΛΑΟΣ

(74) *Πληρεξούσιος:*

(74) *Αντίκλητος:*

(28) *Αριθμός Σχεδίων/Υποδειγμάτων:* 6

(51) *Διεθνής Ταξινόμηση:* 99-00

(54) *Προσδιορισμός Αντικειμένου:* ΘΕΡΜΟΜΕΤΑΦΕΡΟΜΕΝΕΣ ΣΤΑΜΠΕΣ ΓΙΑ ΕΝΑΥΜΑΤΑ ΜΕ ΘΕΜΑ ΤΟ ΜΑΤΙ

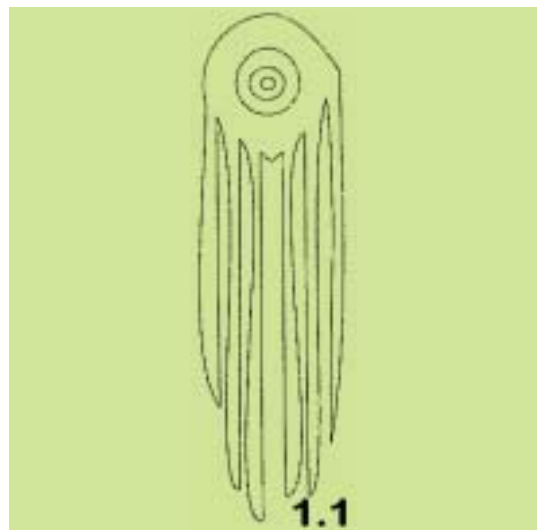

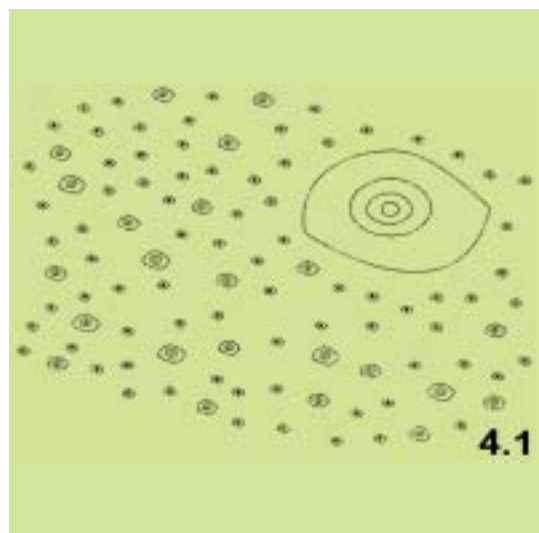
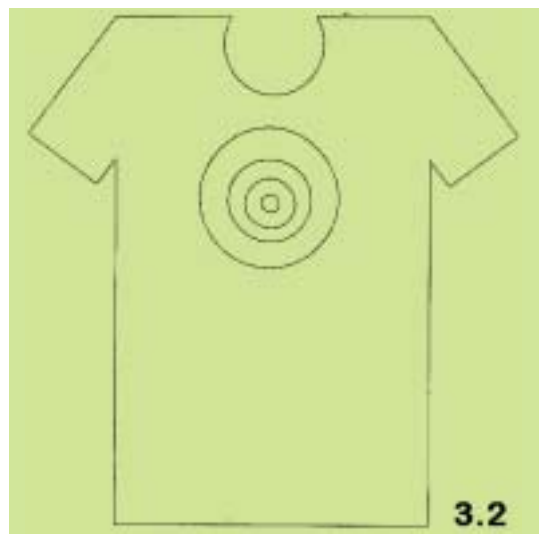
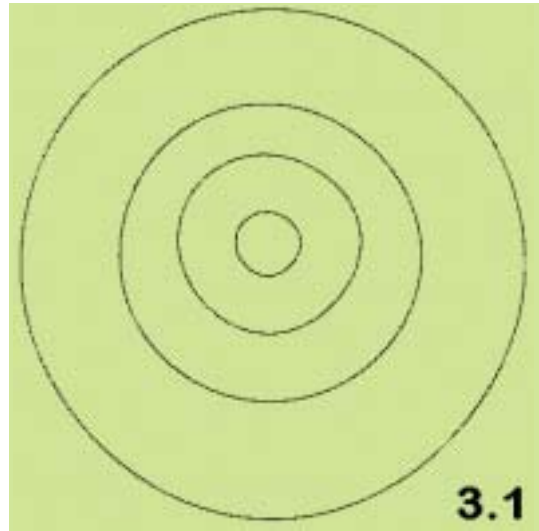

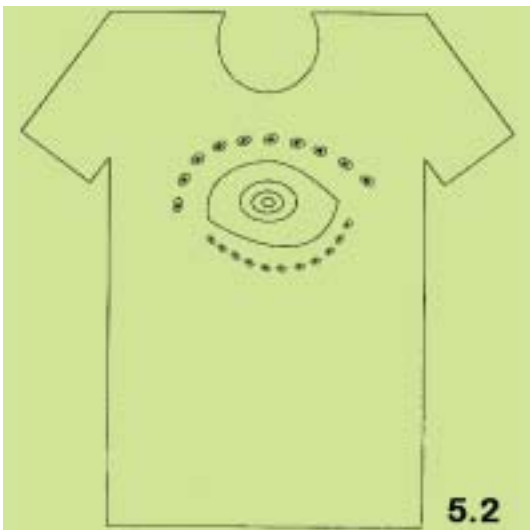
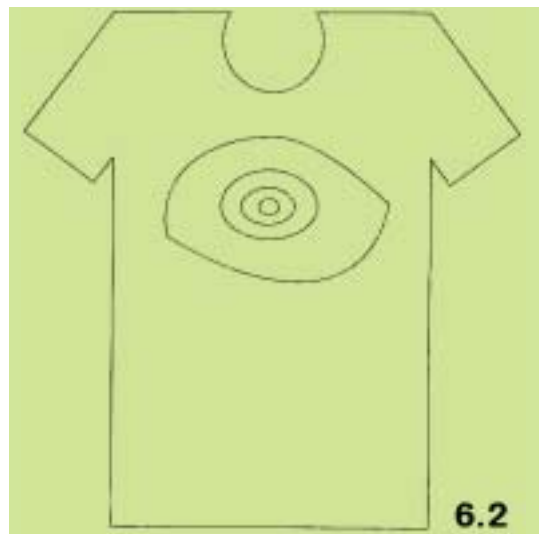
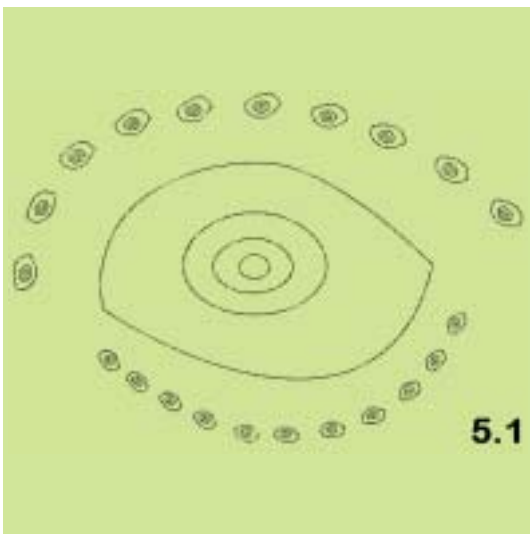
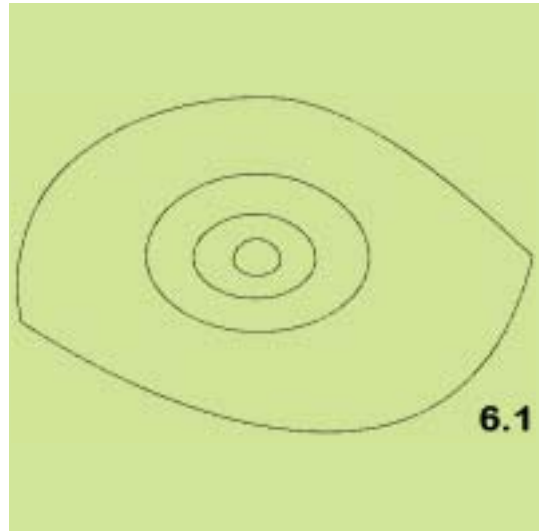

(21) *Αρ. Αίτησης Σχ. ή Υπ.*: 20070600116

(15) *Ημερ. Καταχώρησης*: 27/06/2007

(17) *Ημ. Λήξης 1ης πενταετίας*: 27/6/2012

(71) *Καταθέτης(ες)*: 1) ΔΗΜΗΤΡΙΑΔΗΣ ΧΑΡΑΛΑΜΠΟΣ
Πρασακάκη 11, 54622 ΘΕΣΣΑΛΟΝΙΚΗ
(ΘΕΣΣΑΛΟΝΙΚΗΣ), ΕΛΛΑΔΑ
2) ΕΡΜΕΙΔΟΥ ΓΕΩΡΓΙΑ
Πρασακάκη 11, 54622 ΘΕΣΣΑΛΟΝΙΚΗ
(ΘΕΣΣΑΛΟΝΙΚΗΣ), ΕΛΛΑΔΑ

(30) *Συμβ. Προτεραιότητα(ες)*:

(72) *Δημιουργός(οι)*: 1) ΔΗΜΗΤΡΙΑΔΗΣ ΧΑΡΑΛΑΜΠΟΣ
2) ΕΡΜΕΙΔΟΥ ΓΕΩΡΓΙΑ

(74) *Πληρεξούσιος*:

(74) *Αντίκλητος*: ΠΡΑΣΣΑΣ ΘΩΜΑΣ
Πρασακάκη 11, 54622 ΘΕΣΣΑΛΟΝΙΚΗ
(ΘΕΣΣΑΛΟΝΙΚΗΣ)

(28) *Αριθμός Σχεδίων/Υποδειγμάτων*: 1

(51) *Διεθνής Ταξινόμηση*: 02-03

(54) *Προσδιορισμός Αντικειμένου*: ΙΕΡΑΤΙΚΟ ΔΙΑΠΡΟΥΜΕΝΟ ΚΑΛΙ-
ΜΑΦΧΙ (ΤΟ ΚΟΙΝΩΣ ΙΕΡΑΤΙΚΟ
ΚΑΠΕΛΟ ΤΩΝ ΠΑΠΑΔΩΝ Η ΜΟ-
ΝΑΧΩΝ) Η ΑΛΛΙΩΣ ΠΕΡΙΣΤΕΡΑ Η
ΚΟΥΚΟΣ

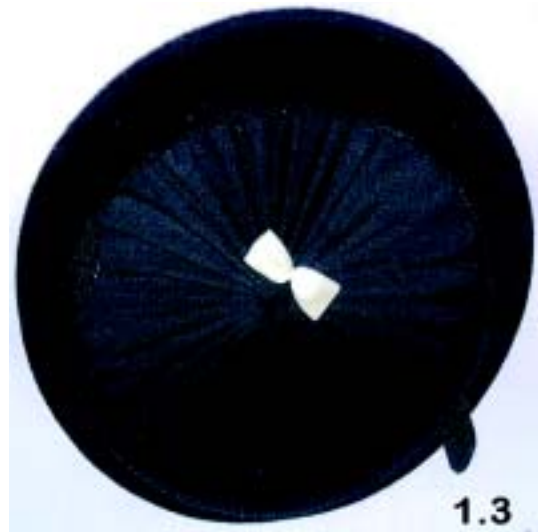

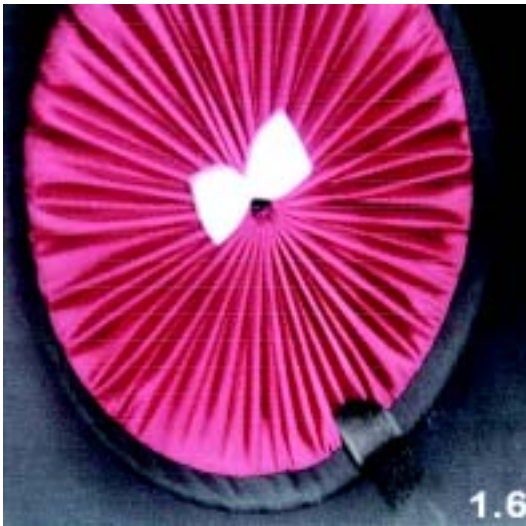

(21) Αρ. Αίτησης Σχ. ή Υπ.: 20070600117

(15) Ημερ. Καταχώρησης: 28/06/2007

(17) Ημ. Λήξης 1ης πενταετίας :28/6/2012

(71) Καταθέτης(ες): ΛΑΪΝΑΣ ΔΗΜΗΤΡΗΣ ΚΑΙ ΣΙΑ Ο.Ε.
10ο χλμ Ε.Ο.Α.Λ. Νέα Φιλαδέλφεια, 14342 ΝΕΑ
ΦΙΛΑΔΕΛΦΕΙΑ (ΑΤΤΙΚΗΣ), ΕΛΛΑΔΑ

(30) Συμβ. Προτεραιότητα(ες):

(72) Δημιουργός(οι): ΛΑΪΝΑΣ ΔΗΜΗΤΡΗΣ

(74) Πληρεξούσιος:

(74) Αντίκλητος:

(28) Αριθμός Σχεδίων/Υποδειγμάτων: 11

(51) Διεθνής Ταξινόμηση: 19-04

(54) Προσδιορισμός Αντικειμένου: ΜΠΛΟΚ ΜΕ ΛΟΞΟ ΚΟΨΙΜΟ ΚΑΙ
ΛΟΞΟ ΚΟΨΙΜΟ ΜΕ ΚΟΨΤΙΚΟ

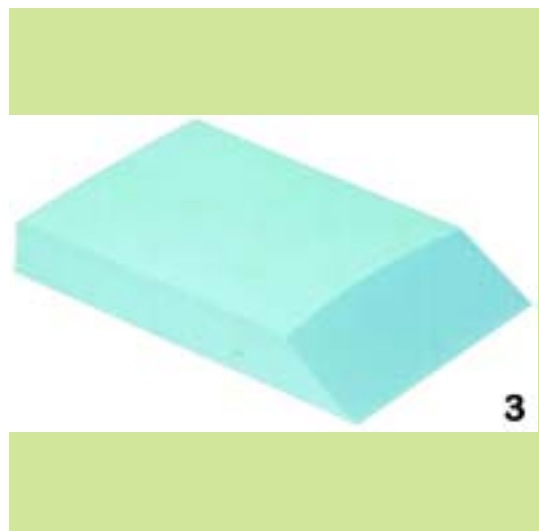
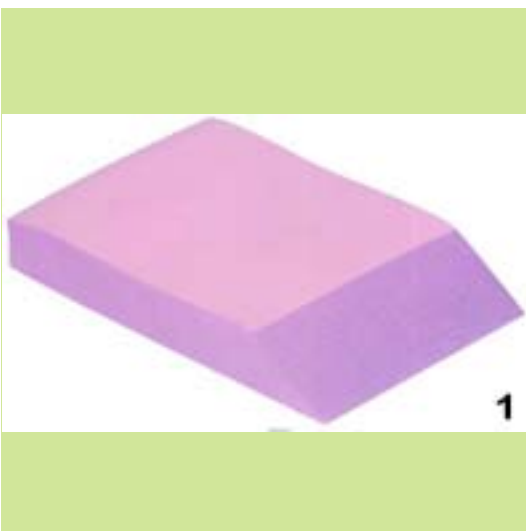

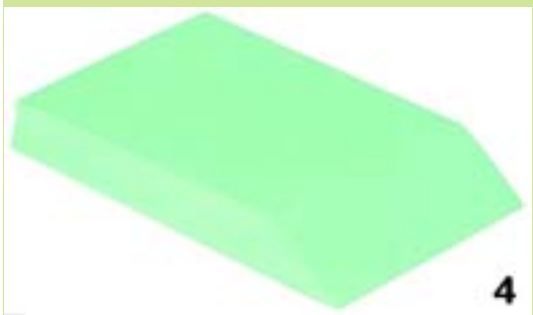

Ο νόμιμος εκπρόσωπος κ. Γεώργιος Δημητρίου της εταιρείας ΛΑΪΝΑΣ ΔΗΜΗΤΡΙΟΣ & ΣΙΑ Ο.Ε. καταθέτης της υπ' αριθμ. 20070902117 Πρακτικής αίτησης για καταχώρηση σχεδίου ή υποδείγματος δια της Αιτήσεως του με αριθμ. πρωτ. 7199 παρατίθεται από το σχέδιο με α/α 5.



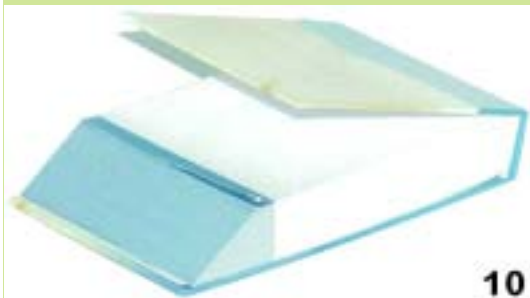

10



11

(21) Αρ. Αίτησης Σχ. ή Υπ.: 20070600123

(15) Ημερ. Καταχώρησης: 28/06/2007

(17) Ημ. Αήξης 1ης πενταετίας :28/6/2012

(71) Καταθέτης(ες): ΠΑΤΡΙΚΙΟΣ ΜΑΡΙΝΟΣ
Οικοδομικό Τετράγωνο 53, Οδός Πενταγίων και
Τρίτωνος, 12462 ΣΚΑΡΑΜΑΓΚΑΣ (ΑΤΤΙΚΗΣ),
ΕΛΛΑΔΑ

(30) Συμβ. Προτεραιότητα(ες):

(72) Δημιουργός(οι): ΠΑΤΡΙΚΙΟΣ ΜΑΡΙΝΟΣ

(74) Πληρεξούσιος:

(74) Αντίκλητος: ΠΑΤΡΙΚΙΟΥ ΑΓΓΕΛΙΚΗ
Οικοδομικό Τετράγωνο 53, Οδός Πενταγίων &
Τρίτωνος, 12462 ΧΑΙΔΑΡΙ (ΑΤΤΙΚΗΣ)

(28) Αριθμός Σχεδίων/Υποδειγμάτων: 15

(51) Διεθνής Ταξινόμηση: 26-03

(54) Προσδιορισμός Αντικειμένου: ΦΩΤΙΣΤΙΚΑ ΣΩΜΑΤΑ ΕΞΩΤΕΡΙ-
ΚΟΥ ΧΩΡΟΥ



2



1



3



4



7



5



8



6



9

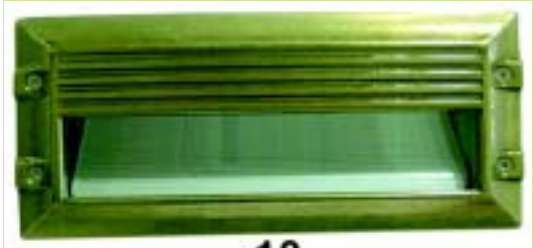

10



13



11



14



12



15

**ΕΥΡΕΤΗΡΙΟ ΑΙΤΗΣΕΩΝ ΣΧΕΔΙΩΝ Ή ΥΠΟΔΕΙΓΜΑΤΩΝ ΣΥΜΦΩΝΑ ΜΕ ΤΗΝ ΑΛΦΑΒΗΤΙΚΗ
ΣΕΙΡΑ ΤΩΝ ΚΑΤΑΘΕΤΩΝ**

ΚΑΤΑΘΕΤΗΣ (71)	ΠΡΟΣΔΙΟΡΙΣΜΟΣ ΑΝΤ/ΜΕΝΟΥ ΣΧ. Ή ΥΠ. (54)	ΚΑΤ/ΡΗΣΗ (15)	ΑΡ. ΑΙΤ. (21)
<i>DOMOTEX S.A.</i>	ΣΧΕΔΙΟ ΤΥΠΩΜΕΝΟ ΣΕ ΥΦΑΣΜΑ	11/06/2007	20070600105
<i>ΑΝΘΟΠΟΥΛΟΣ ΝΙΚΟΛΑΟΣ</i>	ΑΝΑΓΛΥΦΗ ΕΠΙΦΑΝΕΙΑ ΞΥΛΟΥ Η ΞΥΛΙΝΗΣ ΜΟΡΙΟΣΑΝΙΔΑΣ ΜΕ ΧΑΡΑΓΜΕΝΟΥΣ ΚΥΚΛΟΥΣ, ΚΑΜΠΥΛΕΣ ΚΑΙ ΕΥΘΕΙΕΣ ΓΡΑΜΜΕΣ	14/06/2007	20070600108
<i>ΔΑΒΛΕΡΗΣ-ΜΟΝΟΚΡΟΥΣΟΣ Α.Ε.</i>	ΚΟΥΤΙ ΔΙΑΚΛΑΔΩΣΗΣ ΓΥΨΟΣΑΝΙΔΑΣ (ΣΟΥΠΕΡ) ΜΕΓΑΛΟ ΜΕ ΑΓΓΙΣΤΡΑ ΣΤΗΡΙΞΗΣ	08/06/2007	20070600104
<i>ΔΗΜΗΤΡΙΑΔΗΣ ΧΑΡΑΛΑΜΠΟΣ</i>	ΑΝΤΙΔΡΩΤΙΚΟ (ΑΠΟΡΡΟΦΗΤΙΚΟ ΜΕΤΩΠΟΥ), ΠΟΥ ΤΟΠΟΘΕΤΕΙΤΑΙ ΕΝΤΟΣ ΤΟΥ ΙΕΡΑΤΙΚΟΥ ΚΑΠΕΛΟΥ ΣΤΗΝ ΜΕΤΩΠΗ, ΜΕ ΠΟΛΛΑΠΛΕΣ ΕΦΑΡΜΟΓΕΣ ΚΑΙ ΣΕ ΑΛΛΑ ΕΙΔΗ ΚΑΠΕΛΩΝ	21/06/2007	20070600114
<i>ΔΗΜΗΤΡΙΑΔΗΣ ΧΑΡΑΛΑΜΠΟΣ</i>	ΙΕΡΑΤΙΚΟ ΔΙΑΙΡΟΥΜΕΝΟ ΚΑΛΙΜΑΦΧΙ (ΤΟ ΚΟΙΝΩΣ ΙΕΡΑΤΙΚΟ ΚΑΠΕΛΟ ΤΩΝ ΠΑΠΑΔΩΝ Η ΜΟΝΑΧΩΝ) Η ΑΛΛΙΩΣ ΠΕΡΙΣΤΕΡΑ Η ΚΟΥΚΟΣ	27/06/2007	20070600116
<i>ΕΡΜΕΙΔΟΥ ΓΕΩΡΓΙΑ</i>	ΑΝΤΙΔΡΩΤΙΚΟ (ΑΠΟΡΡΟΦΗΤΙΚΟ ΜΕΤΩΠΟΥ), ΠΟΥ ΤΟΠΟΘΕΤΕΙΤΑΙ ΕΝΤΟΣ ΤΟΥ ΙΕΡΑΤΙΚΟΥ ΚΑΠΕΛΟΥ ΣΤΗΝ ΜΕΤΩΠΗ, ΜΕ ΠΟΛΛΑΠΛΕΣ ΕΦΑΡΜΟΓΕΣ ΚΑΙ ΣΕ ΑΛΛΑ ΕΙΔΗ ΚΑΠΕΛΩΝ	21/06/2007	20070600114
<i>ΕΡΜΕΙΔΟΥ ΓΕΩΡΓΙΑ</i>	ΙΕΡΑΤΙΚΟ ΔΙΑΙΡΟΥΜΕΝΟ ΚΑΛΙΜΑΦΧΙ (ΤΟ ΚΟΙΝΩΣ ΙΕΡΑΤΙΚΟ ΚΑΠΕΛΟ ΤΩΝ ΠΑΠΑΔΩΝ Η ΜΟΝΑΧΩΝ) Η ΑΛΛΙΩΣ ΠΕΡΙΣΤΕΡΑ Η ΚΟΥΚΟΣ	27/06/2007	20070600116
<i>ΕΥΘΥΜΙΑΔΗΣ ΝΙΚΟΛΑΟΣ</i>	ΘΕΡΜΟΜΕΤΑΦΕΡΟΜΕΝΕΣ ΣΤΑΜΠΕΣ ΓΙΑ ΕΝΔΥΜΑΤΑ ΜΕ ΘΕΜΑ ΤΟ ΜΑΤΙ	22/06/2007	20070600115
<i>ΚΑΛΔΗΣ ΒΑΣΙΛΕΙΟΣ</i>	ΓΥΑΛΙΝΑ ΔΙΑΚΟΣΜΗΤΙΚΑ ΕΠΙΤΡΑΠΕΖΙΑ	06/06/2007	20070600102
<i>ΚΥΡΙΑΚΟΠΟΥΛΟΥ ΑΘΗΝΑ</i>	ΕΠΙΤΡΑΠΕΖΙΟ ΠΑΙΧΙΔΙ ΜΕ ΦΙΓΟΥΡΕΣ ΘΕΑΤΡΟΥ ΣΚΙΩΝ	08/06/2007	20070600106
<i>ΛΑΪΝΑΣ ΔΗΜΗΤΡΗΣ ΚΑΙ ΣΙΑ Ο.Ε.</i>	ΜΠΛΟΚ ΜΕ ΛΟΞΟ ΚΟΨΙΜΟ ΚΑΙ ΛΟΞΟ ΚΟΨΙΜΟ ΜΕ ΚΟΠΤΙΚΟ	28/06/2007	20070600117
<i>ΛΑΜΠΡΟΥ ΙΩΑΝΝΗΣ</i>	ΜΠΡΙΖΕΣ	15/06/2007	20070600109
<i>ΛΑΜΠΡΟΥ ΙΩΑΝΝΗΣ</i>	ΔΙΑΚΟΠΤΕΣ	15/06/2007	20070600110
<i>ΜΑΝΤΙΚΑΣ ΔΗΜΗΤΡΙΟΣ</i>	ΓΛΥΠΤΟ ΔΙΑΚΟΣΜΗΤΙΚΟ ΑΝΤΙΚΕΙΜΕΝΟ	06/06/2007	20070600103
<i>ΜΟΥΜΠΑΓΙΑΤΖΙΟΓΛΟΥ ΕΛΙΣΑΒΕΤ</i>	ΕΝΔΥΜΑΤΑ	15/06/2007	20070600107
<i>ΝΙΚΟΛΗΣ ΓΚΡΟΥΠ ΕΜΠΟΡΙΚΗ ΚΑΙ ΒΙΟΜΗΧΑΝΙΚΗ ΑΝΩΝΥΜΗ ΕΤΑΙΡΕΙΑ-ΑΞΕΣΟΥΑΡ ΜΟΔΑΣ ΚΑΙ ΔΩΡΩΝ</i>	ΚΟΣΜΗΜΑΤΑ	20/06/2007	20070600111
<i>ΝΙΚΟΛΗΣ ΓΚΡΟΥΠ ΕΜΠΟΡΙΚΗ ΚΑΙ ΒΙΟΜΗΧΑΝΙΚΗ ΑΝΩΝΥΜΗ ΕΤΑΙΡΕΙΑ-ΑΞΕΣΟΥΑΡ ΜΟΔΑΣ ΚΑΙ ΔΩΡΩΝ</i>	ΚΟΣΜΗΜΑΤΑ	20/06/2007	20070600112
<i>ΠΑΤΡΙΚΙΟΣ ΜΑΡΙΝΟΣ</i>	ΦΩΤΙΣΤΙΚΑ ΣΩΜΑΤΑ ΕΞΩΤΕΡΙΚΟΥ ΧΩΡΟΥ	28/06/2007	20070600123
<i>ΤΣΟΓΚΛΗΣ ΚΥΡΙΑΚΟΣ</i>	ΧΤΕΝΙ ΚΑΛΥΨΗΣ ΝΤΕΡΕΔΩΝ-ΚΡΥΦΩΝ ΥΔΡΟΡΟΩΝ	21/06/2007	20070600113

Μ Ε Ρ Ο Σ Β '
ΚΑΤΑΧΩΡΗΜΕΝΑ ΠΙΣΤΟΠΟΙΗΤΙΚΑ ΣΧΕΔΙΩΝ ΚΑΙ ΥΠΟΔΕΙΓΜΑΤΩΝ

ΧΟΡΗΓΗΣΕΙΣ ΠΙΣΤΟΠΟΙΗΤΙΚΩΝ ΚΑΤΑΧΩΡΗΣΗΣ ΣΧΕΔΙΩΝ ΚΑΙ ΥΠΟΔΕΙΓΜΑΤΩΝ

(11) Αρ. Πιστοπ. Καταχώρησης Σχ. ή Υπ.:6002436

- (21) Αριθμός Αίτησης Σχ. ή Υπ.: 20070600077
(15) Ημερομηνία Καταχώρησης: 04/05/2007
(47) Ημερομηνία Χορήγησης: 27/11/2007
(73) Δικαιούχος (οι): ΝΙΚΟΛΗΣ ΓΚΡΟΥΠ ΕΜΠΟΡΙΚΗ ΚΑΙ ΒΙΟΜΗΧΑΝΙΚΗ ΑΝΩΝΥΜΗ ΕΤΑΙΡΕΙΑ- ΑΞΕΣΟΥΑΡ ΜΟΔΑΣ ΚΑΙ ΔΩΡΩΝ
Ποσειδόνος 38-40 και Γκιώνας 1, 14451 ΜΕΤΑΜΟΡΦΩΣΗ (ΑΤΤΙΚΗΣ), ΕΛΛΑΔΑ
- (54) Προσδιορισμός Αντικειμένου:** ΚΟΣΜΗΜΑΤΑ

Περισσότερα στοιχεία στην πρώτη δημοσίευση: ΕΛΒΙ (Τεύχος Β') Οκτώβριος 2007

(11) Αρ. Πιστοπ. Καταχώρησης Σχ. ή Υπ.:6002437

- (21) Αριθμός Αίτησης Σχ. ή Υπ.: 20070600078
(15) Ημερομηνία Καταχώρησης: 04/05/2007
(47) Ημερομηνία Χορήγησης: 27/11/2007
(73) Δικαιούχος (οι): ΝΙΚΟΛΗΣ ΓΚΡΟΥΠ ΕΜΠΟΡΙΚΗ ΚΑΙ ΒΙΟΜΗΧΑΝΙΚΗ ΑΝΩΝΥΜΗ ΕΤΑΙΡΕΙΑ- ΑΞΕΣΟΥΑΡ ΜΟΔΑΣ ΚΑΙ ΔΩΡΩΝ
Ποσειδόνος 38-40 και Γκιώνας 1, 14451 ΜΕΤΑΜΟΡΦΩΣΗ (ΑΤΤΙΚΗΣ), ΕΛΛΑΔΑ
- (54) Προσδιορισμός Αντικειμένου:** ΚΟΣΜΗΜΑΤΑ

Περισσότερα στοιχεία στην πρώτη δημοσίευση: ΕΛΒΙ (Τεύχος Β') Οκτώβριος 2007

(11) Αρ. Πιστοπ. Καταχώρησης Σχ. ή Υπ.:6002438

- (21) Αριθμός Αίτησης Σχ. ή Υπ.: 20070600079
(15) Ημερομηνία Καταχώρησης: 09/05/2007
(47) Ημερομηνία Χορήγησης: 27/11/2007
(73) Δικαιούχος (οι): 1)ΧΑΤΖΗΝΑΣΙΟΥ ΕΛΕΝΗ
Καμπουρίδου 12, 55236 ΠΑΝΟΡΑΜΑ (ΘΕΣΣΑΛΟΝΙΚΗΣ), ΕΛΛΑΔΑ
2)ΓΛΩΣΣΟΠΟΥΛΟΥ ΕΥΘΥΜΙΑ
Κορυφές Πανοράματος, ΤΘ 21553, 55201 ΘΕΣΣΑΛΟΝΙΚΗ, ΕΛΛΑΔΑ
- (54) Προσδιορισμός Αντικειμένου:** ΔΟΧΕΙΟ ΟΙΚΙΑΚΗΣ ΧΡΗΣΗΣ

Περισσότερα στοιχεία στην πρώτη δημοσίευση: ΕΛΒΙ (Τεύχος Β') Οκτώβριος 2007

(11) Αρ. Πιστοπ. Καταχώρησης Σχ. ή Υπ.:6002439

- (21) Αριθμός Αίτησης Σχ. ή Υπ.: 20070600080
(15) Ημερομηνία Καταχώρησης: 09/05/2007
(47) Ημερομηνία Χορήγησης: 27/11/2007
(73) Δικαιούχος (οι): EUROPA PROFIL ΑΛΟΥΜΙΝΙΟΥ Α.Β.Ε.
56ο χλμ. Ε.Ο. Αθηνών-Λαμίας, 32011 ΟΙΝΟΦΥΤΑ (ΒΟΙΩΤΙΑΣ), ΕΛΛΑΔΑ
- (54) Προσδιορισμός Αντικειμένου:** ΣΥΣΤΗΜΑ ΑΛΟΥΜΙΝΙΟΥ ΓΙΑ ΣΚΙΑΣΗ ΚΤΙΡΙΩΝ

Περισσότερα στοιχεία στην πρώτη δημοσίευση: ΕΛΒΙ (Τεύχος Β') Οκτώβριος 2007

(11) Αρ. Πιστοπ. Καταχώρησης Σχ. ή Υπ.:6002440

(21) Αριθμός Αίτησης Σχ. ή Υπ.: 20070600081

(15) Ημερομηνία Καταχώρησης: 11/05/2007

(47) Ημερομηνία Χορήγησης: 27/11/2007

(73) Δικαιούχος (οι): Σ. & Π. ΚΑΠΛΑΝΙΔΗ ΟΜΟΡΡΥΘΜΗ ΕΤΑΙΡΕΙΑ
Μεραρχίας 2, 62123 ΣΕΡΡΕΣ (ΣΕΡΡΩΝ), ΕΛΛΑΔΑ

(54) Προσδιορισμός Αντικειμένου: ΣΑΚΟΥΛΑ ΚΑΤΑΣΚΕΥΑΣΜΕΝΗ ΚΑΤΑ ΤΗ ΜΙΑ ΠΛΕΥΡΑ ΤΗΣ ΑΠΟ ΓΙΟΥΤΑ ΑΠΟ ΦΥΤΙΚΗ ΙΝΑ ΚΑΙ ΚΑΤΑ ΤΗΝ ΑΛΛΗ ΠΛΕΥΡΑ ΑΠΟ ΖΕΛΑΤΙΝΑ ΠΛΑΣΤΙΚΗ ΚΑΤΑΛΛΗΛΗ ΓΙΑ ΤΡΟΦΙΜΑ

Περισσότερα στοιχεία στην πρώτη δημοσίευση: ΕΔΒΙ (Τεύχος Β') Οκτώβριος 2007

(11) Αρ. Πιστοπ. Καταχώρησης Σχ. ή Υπ.:6002441

(21) Αριθμός Αίτησης Σχ. ή Υπ.: 20070600082

(15) Ημερομηνία Καταχώρησης: 11/05/2007

(47) Ημερομηνία Χορήγησης: 27/11/2007

(73) Δικαιούχος (οι): 1)ΜΗΤΣΙΟΣ ΑΡΙΣΤΟΤΕΛΗ ΑΘΑΝΑΣΙΟΣ
Πανεπιστημίου 49, 26442 ΠΑΤΡΑ (ΑΧΑΪΑΣ), ΕΛΛΑΔΑ
2)ΜΗΤΣΙΟΥ ΑΘΑΝΑΣΙΟΥ ΔΗΜΗΤΡΑ
Πανεπιστημίου 49, 26442 ΠΑΤΡΑ (ΑΧΑΪΑΣ), ΕΛΛΑΔΑ

(54) Προσδιορισμός Αντικειμένου: ΠΡΟΦΙΛ ΑΝΟΙΓΟΜΕΝΟΥ ΚΟΥΦΩΜΑΤΟΣ ΑΛΟΥΜΙΝΙΟΥ ΚΑΙ ΚΑΣΑΣ

Περισσότερα στοιχεία στην πρώτη δημοσίευση: ΕΔΒΙ (Τεύχος Β') Οκτώβριος 2007

(11) Αρ. Πιστοπ. Καταχώρησης Σχ. ή Υπ.:6002442

(21) Αριθμός Αίτησης Σχ. ή Υπ.: 20070600083

(15) Ημερομηνία Καταχώρησης: 14/05/2007

(47) Ημερομηνία Χορήγησης: 27/11/2007

(73) Δικαιούχος (οι): 1)ΓΑΒΡΙΛΗ ΜΑΡΙΝΑ
Σταίκοπούλου 33, 21100 ΝΑΥΠΛΙΟ (ΑΡΓΟΛΙΔΑΣ), ΕΛΛΑ-
ΔΑ
2)ΤΖΑΦΑΡ ΧΑΣΑΝ
Σταίκοπούλου 33, 21100 ΝΑΥΠΛΙΟ (ΑΡΓΟΛΙΔΑΣ), ΕΛΛΑ-
ΔΑ

(54) Προσδιορισμός Αντικειμένου: ΣΙΔΕΡΕΝΙΟ ΔΙΑΚΟΣΜΗΤΙΚΟ ΑΝΤΙΚΕΙΜΕΝΟ

Περισσότερα στοιχεία στην πρώτη δημοσίευση: ΕΔΒΙ (Τεύχος Β') Οκτώβριος 2007

(11) Αρ. Πιστοπ. Καταχώρησης Σχ. ή Υπ.:6002443

(21) Αριθμός Αίτησης Σχ. ή Υπ.: 20070600084

(15) Ημερομηνία Καταχώρησης: 15/05/2007

(47) Ημερομηνία Χορήγησης: 27/11/2007

(73) Δικαιούχος (οι): ΚΑΤΣΙΟΥΛΑΣ ΧΡΗΣΤΟΣ
Δελφών 30, 14122 ΗΡΑΚΛΕΙΟ (ΑΤΤΙΚΗΣ), ΕΛΛΑΔΑ

(54) Προσδιορισμός Αντικειμένου: ΣΥΣΤΗΜΑΤΑ ΑΛΟΥΜΙΝΙΟΥ.

Περισσότερα στοιχεία στην πρώτη δημοσίευση: ΕΔΒΙ (Τεύχος Β') Οκτώβριος 2007

(11) Αρ. Πιστοπ. Καταχώρησης Σχ. ή Υπ.:6002444

(21) Αριθμός Αίτησης Σχ. ή Υπ.: 20070600085

(15) Ημερομηνία Καταχώρησης: 16/05/2007

(47) Ημερομηνία Χορήγησης: 27/11/2007

(73) Δικαιούχος (οι): ΚΑΡΑΛΗΣ ΑΘΑΝΑΣΙΟΥ ΝΙΚΟΛΑΟΣ
Ι. Μεταξά 62, 19400 ΚΟΡΩΠΙ (ΑΤΤΙΚΗΣ), ΕΛΛΑΔΑ

(54) Προσδιορισμός Αντικειμένου: ΧΕΙΡΟΛΑΒΗ ΕΣΩΤΕΡΙΚΩΝ ΚΑΙ ΕΞΩΤΕΡΙΚΩΝ ΘΥΡΩΝ

Περισσότερα στοιχεία στην πρώτη δημοσίευση: ΕΔΒΙ (Τεύχος Β') Οκτώβριος 2007

(11) Αρ. Πιστοπ. Καταχώρησης Σχ. ή Υπ.:6002445

- (21) Αριθμός Αίτησης Σχ. ή Υπ.: 20070600086
(15) Ημερομηνία Καταχώρησης: 16/05/2007
(47) Ημερομηνία Χορήγησης: 27/11/2007
(73) Δικαιούχος (οι): ΚΑΡΑΛΗΣ ΑΘΑΝΑΣΙΟΥ ΝΙΚΟΛΑΟΣ
Ι. Μεταξιά 62, 19400 ΚΟΡΩΠΙ (ΑΤΤΙΚΗΣ), ΕΛΛΑΔΑ
- (54) Προσδιορισμός Αντικειμένου:** ΑΚΡΟ ΚΟΥΡΤΙΝΟΒΕΡΓΑΣ ΚΑΙ ΑΚΡΟ ΑΜΠΡΑΖ
-

Περισσότερα στοιχεία στην πρώτη δημοσίευση: ΕΛΒΙ (Τεύχος Β') Οκτώβριος 2007

(11) Αρ. Πιστοπ. Καταχώρησης Σχ. ή Υπ.:6002446

- (21) Αριθμός Αίτησης Σχ. ή Υπ.: 20070600087
(15) Ημερομηνία Καταχώρησης: 16/05/2007
(47) Ημερομηνία Χορήγησης: 27/11/2007
(73) Δικαιούχος (οι): ΠΑΠΑΔΟΠΟΥΛΟΣ ΠΑΝΤΕΛΗΣ ΚΑΙ ΣΙΑ ΟΕ
Θέση Ξεροπήγαδο, 19600 ΜΑΝΔΡΑ (ΑΤΤΙΚΗΣ), ΕΛΛΑΔΑ
- (54) Προσδιορισμός Αντικειμένου:** ΣΥΣΚΕΥΗ ΥΓΡΑΕΡΙΟΥ
-

Περισσότερα στοιχεία στην πρώτη δημοσίευση: ΕΛΒΙ (Τεύχος Β') Οκτώβριος 2007

(11) Αρ. Πιστοπ. Καταχώρησης Σχ. ή Υπ.:6002447

- (21) Αριθμός Αίτησης Σχ. ή Υπ.: 20070600088
(15) Ημερομηνία Καταχώρησης: 17/05/2007
(47) Ημερομηνία Χορήγησης: 27/11/2007
(73) Δικαιούχος (οι): ΜΑΚΑΡΟΝΗΣ ΙΩΑΝΝΗΣ
Ελ.Βενιζέλου 4, 55133 ΚΑΛΑΜΑΡΙΑ (ΘΕΣΣΑΛΟΝΙΚΗΣ),
ΕΛΛΑΔΑ
- (54) Προσδιορισμός Αντικειμένου:** ΣΕΙΡΑ ΣΥΝΘΕΤΙΚΩΝ ΝΕΡΟΧΥΤΩΝ ΚΟΥΖΙΝΑΣ
-

Περισσότερα στοιχεία στην πρώτη δημοσίευση: ΕΛΒΙ (Τεύχος Β') Οκτώβριος 2007

(11) Αρ. Πιστοπ. Καταχώρησης Σχ. ή Υπ.:6002448

- (21) Αριθμός Αίτησης Σχ. ή Υπ.: 20070600090
(15) Ημερομηνία Καταχώρησης: 18/05/2007
(47) Ημερομηνία Χορήγησης: 27/11/2007
(73) Δικαιούχος (οι): ΣΚΑΡΛΑΤΟΣ ΑΘΑΝΑΣΙΟΥ ΝΕΚΤΑΡΙΟΣ
Σουλιωτών 48, 13675 ΑΧΑΡΝΕΣ (ΑΤΤΙΚΗΣ), ΕΛΛΑΔΑ
- (54) Προσδιορισμός Αντικειμένου:** ΚΙΝΗΤΟΣ ΑΠΟΘΗΚΕΥΤΙΚΟΣ ΧΩΡΟΣ ΓΙΑ ΚΑΥΣΟΕΥΛΑ
-

Περισσότερα στοιχεία στην πρώτη δημοσίευση: ΕΛΒΙ (Τεύχος Β') Οκτώβριος 2007

(11) Αρ. Πιστοπ. Καταχώρησης Σχ. ή Υπ.:6002449

- (21) Αριθμός Αίτησης Σχ. ή Υπ.: 20070600092
(15) Ημερομηνία Καταχώρησης: 24/05/2007
(47) Ημερομηνία Χορήγησης: 27/11/2007
(73) Δικαιούχος (οι): ΑΓΓΕΛΟΠΟΥΛΟΣ ΓΕΩΡΓ. & ΥΙΟΣ Ο.Ε
Παλαιά Εθνική Οδός Πατρών-Αθηνών 25, Ρίο, 26500
ΠΑΤΡΑ (ΑΧΑΪΑΣ), ΕΛΛΑΔΑ
- (54) Προσδιορισμός Αντικειμένου:** ΑΛΟΥΜΙΝΕΝΙΑ ΔΙΑΤΡΗΤΗ ΣΧΑΡΑ
-

Περισσότερα στοιχεία στην πρώτη δημοσίευση: ΕΛΒΙ (Τεύχος Β') Οκτώβριος 2007

(11) Αρ. Πιστοπ. Καταχώρησης Σχ. ή Υπ.:6002450

(21) Αριθμός Αίτησης Σχ. ή Υπ.: 20070600093
(15) Ημερομηνία Καταχώρησης: 24/05/2007
(47) Ημερομηνία Χορήγησης: 28/11/2007
(73) Δικαιούχος (οι): ΚΑΛΠΑΚΤΣΙΔΗΣ ΕΥΣΤΑΘΙΟΣ
ΒΙ.ΠΕΘ ΣΙΝΔΟΥ, Τ.Θ. 107, 57400 ΣΙΝΔΟΣ
(ΘΕΣΣΑΛΟΝΙΚΗΣ), ΕΛΛΑΔΑ

(54) Προσδιορισμός Αντικειμένου: ΤΡΙΒΙΔΙ ΣΟΒΑ

Περισσότερα στοιχεία στην πρώτη δημοσίευση: ΕΔΒΙ (Τεύχος Β') Οκτώβριος 2007

(11) Αρ. Πιστοπ. Καταχώρησης Σχ. ή Υπ.:6002451

(21) Αριθμός Αίτησης Σχ. ή Υπ.: 20070600094
(15) Ημερομηνία Καταχώρησης: 29/05/2007
(47) Ημερομηνία Χορήγησης: 28/11/2007
(73) Δικαιούχος (οι): COFFEELAND ΕΜΠΟΡΙΑ ΚΑΦΕΔΩΝ - ΕΙΔΩΝ
ΔΙΑΤΡΟΦΗΣ & ΓΕΝΙΚΟΥ ΕΜΠΟΡΙΟΥ ΕΤΑΙΡΕΙΑ
ΠΕΡΙΟΡΙΣΜΕΝΗΣ ΕΥΘΥΝΗΣ & δ.τ. COFFEELAND ΕΠΕ
23ο χλμ.Εθν. Οδου Αθηνών-Λαμίας, 14565 ΑΓΙΟΣ
ΣΤΕΦΑΝΟΣ (ΑΤΤΙΚΗΣ), ΕΛΛΑΔΑ

(54) Προσδιορισμός Αντικειμένου: ΠΑΡΑΘΥΡΟ ΑΛΟΥΜΙΝΙΟΥ ΜΕ ΠΕΡΣΙΔΕΣ ΜΕ ΕΝΣΩΜΑΤΩΜΕΝΟ ΤΖΑΜΙ ΚΑΙ ΣΗΤΑ

Περισσότερα στοιχεία στην πρώτη δημοσίευση: ΕΔΒΙ (Τεύχος Β') Οκτώβριος 2007

(11) Αρ. Πιστοπ. Καταχώρησης Σχ. ή Υπ.:6002452

(21) Αριθμός Αίτησης Σχ. ή Υπ.: 20070600095
(15) Ημερομηνία Καταχώρησης: 25/05/2007
(47) Ημερομηνία Χορήγησης: 28/11/2007
(73) Δικαιούχος (οι): ΓΚΟΡΓΚΟΛΗΣ Α.Ε.
6ο χλμ. Οδού Τρικάλων-Λάρισας, 42100 ΤΡΙΚΑΛΑ
(ΤΡΙΚΑΛΩΝ), ΕΛΛΑΔΑ

(54) Προσδιορισμός Αντικειμένου: ΣΧΕΔΙΟ ΔΙΚΥΚΛΗΣ ΜΟΤΟΣΥΚΛΕΤΑΣ Ή ΜΟΤΟΠΟΔΗΛΑΤΟΥ

Περισσότερα στοιχεία στην πρώτη δημοσίευση: ΕΔΒΙ (Τεύχος Β') Οκτώβριος 2007

(11) Αρ. Πιστοπ. Καταχώρησης Σχ. ή Υπ.:6002453

(21) Αριθμός Αίτησης Σχ. ή Υπ.: 20070600096
(15) Ημερομηνία Καταχώρησης: 30/05/2007
(47) Ημερομηνία Χορήγησης: 28/11/2007
(73) Δικαιούχος (οι): BLK ΒΙΟΜΗΧΑΝΙΑ ΑΛΟΥΜΙΝΙΟΥ Α.Ε.
11ο χλμ Ε.Ο. Αθηνών-Λαμίας και Ελ.Βενιζέλου 43, 14452
ΜΕΤΑΜΟΡΦΩΣΗ (ΑΤΤΙΚΗΣ), ΕΛΛΑΔΑ

(54) Προσδιορισμός Αντικειμένου: ΠΡΟΦΙΛ ΑΛΟΥΜΙΝΙΟΥ

Περισσότερα στοιχεία στην πρώτη δημοσίευση: ΕΔΒΙ (Τεύχος Β') Οκτώβριος 2007

(11) Αρ. Πιστοπ. Καταχώρησης Σχ. ή Υπ.:6002454

(21) Αριθμός Αίτησης Σχ. ή Υπ.: 20070600097
(15) Ημερομηνία Καταχώρησης: 30/05/2007
(47) Ημερομηνία Χορήγησης: 28/11/2007
(73) Δικαιούχος (οι): BLK ΒΙΟΜΗΧΑΝΙΑ ΑΛΟΥΜΙΝΙΟΥ Α.Ε.
11ο χλμ Ε.Ο. Αθηνών-Λαμίας και Ελ.Βενιζέλου 43, 14452
ΜΕΤΑΜΟΡΦΩΣΗ (ΑΤΤΙΚΗΣ), ΕΛΛΑΔΑ

(54) Προσδιορισμός Αντικειμένου: ΠΡΟΦΙΛ ΑΛΟΥΜΙΝΙΟΥ

Περισσότερα στοιχεία στην πρώτη δημοσίευση: ΕΔΒΙ (Τεύχος Β') Οκτώβριος 2007

(11) Αρ. Πιστοπ. Καταχώρησης Σχ. ή Υπ.:6002455

(21) Αριθμός Αίτησης Σχ. ή Υπ.: 20070600098
(15) Ημερομηνία Καταχώρησης: 30/05/2007
(47) Ημερομηνία Χορήγησης: 28/11/2007
(73) Δικαιούχος (οι): BLK ΒΙΟΜΗΧΑΝΙΑ ΑΛΟΥΜΙΝΙΟΥ Α.Ε.
11ο χλμ Ε.Ο. Αθηνών-Λαμίας και Ελ.Βενιζέλου 43, 14452
ΜΕΤΑΜΟΡΦΩΣΗ (ΑΤΤΙΚΗΣ), ΕΛΛΑΔΑ
(54) Προσδιορισμός Αντικειμένου: ΠΡΟΦΙΛ ΑΛΟΥΜΙΝΙΟΥ

Περισσότερα στοιχεία στην πρώτη δημοσίευση: ΕΛΒΙ (Τεύχος Β') Οκτώβριος 2007

(11) Αρ. Πιστοπ. Καταχώρησης Σχ. ή Υπ.:6002456

(21) Αριθμός Αίτησης Σχ. ή Υπ.: 20070600099
(15) Ημερομηνία Καταχώρησης: 30/05/2007
(47) Ημερομηνία Χορήγησης: 28/11/2007
(73) Δικαιούχος (οι): BLK ΒΙΟΜΗΧΑΝΙΑ ΑΛΟΥΜΙΝΙΟΥ Α.Ε.
11ο χλμ Ε.Ο. Αθηνών-Λαμίας και Ελ.Βενιζέλου 43, 14452
ΜΕΤΑΜΟΡΦΩΣΗ (ΑΤΤΙΚΗΣ), ΕΛΛΑΔΑ
(54) Προσδιορισμός Αντικειμένου: ΠΡΟΦΙΛ ΑΛΟΥΜΙΝΙΟΥ

Περισσότερα στοιχεία στην πρώτη δημοσίευση: ΕΛΒΙ (Τεύχος Β') Οκτώβριος 2007

(11) Αρ. Πιστοπ. Καταχώρησης Σχ. ή Υπ.:6002457

(21) Αριθμός Αίτησης Σχ. ή Υπ.: 20070600100
(15) Ημερομηνία Καταχώρησης: 30/05/2007
(47) Ημερομηνία Χορήγησης: 28/11/2007
(73) Δικαιούχος (οι): BLK ΒΙΟΜΗΧΑΝΙΑ ΑΛΟΥΜΙΝΙΟΥ Α.Ε.
11ο χλμ Ε.Ο. Αθηνών-Λαμίας και Ελ.Βενιζέλου 43, 14452
ΜΕΤΑΜΟΡΦΩΣΗ (ΑΤΤΙΚΗΣ), ΕΛΛΑΔΑ
(54) Προσδιορισμός Αντικειμένου: ΠΡΟΦΙΛ ΑΛΟΥΜΙΝΙΟΥ

Περισσότερα στοιχεία στην πρώτη δημοσίευση: ΕΛΒΙ (Τεύχος Β') Οκτώβριος 2007

ΕΥΡΕΤΗΡΙΟ ΕΚΔΟΘΕΝΤΩΝ Σχ. ή Υπ. ΣΥΜΦΩΝΑ ΜΕ ΤΗΝ ΑΛΦΑΒΗΤΙΚΗ ΣΕΙΡΑ ΤΩΝ ΔΙΚΑΙΟΥΧΩΝ

ΔΙΚΑΙΟΥΧΟΣ (73)	ΠΡΟΣΔΙΟΡΙΣΜΟΣ ΑΝΤ/ΜΕΝΟΥ ΣΧ. Ή ΥΠ. (54)	ΚΑΤ/ΡΗΣΗ (15)	ΑΡ. ΠΙΣΤ. (11)
<i>BLK ΒΙΟΜΗΧΑΝΙΑ ΑΛΟΥΜΙΝΙΟΥ Α.Ε.</i>	ΠΡΟΦΙΛ ΑΛΟΥΜΙΝΙΟΥ	30/05/2007	6002453
<i>BLK ΒΙΟΜΗΧΑΝΙΑ ΑΛΟΥΜΙΝΙΟΥ Α.Ε.</i>	ΠΡΟΦΙΛ ΑΛΟΥΜΙΝΙΟΥ	30/05/2007	6002454
<i>BLK ΒΙΟΜΗΧΑΝΙΑ ΑΛΟΥΜΙΝΙΟΥ Α.Ε.</i>	ΠΡΟΦΙΛ ΑΛΟΥΜΙΝΙΟΥ	30/05/2007	6002455
<i>BLK ΒΙΟΜΗΧΑΝΙΑ ΑΛΟΥΜΙΝΙΟΥ Α.Ε.</i>	ΠΡΟΦΙΛ ΑΛΟΥΜΙΝΙΟΥ	30/05/2007	6002456
<i>BLK ΒΙΟΜΗΧΑΝΙΑ ΑΛΟΥΜΙΝΙΟΥ Α.Ε.</i>	ΠΡΟΦΙΛ ΑΛΟΥΜΙΝΙΟΥ	30/05/2007	6002457
<i>COFFEELAND ΕΜΠΟΡΙΑ ΚΑΦΕΔΩΝ - ΕΙΔΩΝ ΔΙΑΤΡΟΦΗΣ & ΓΕΝΙΚΟΥ ΕΜΠΟΡΙΟΥ ΕΤΑΙΡΕΙΑ ΠΕΡΙΟΡΙΣΜΕΝΗΣ ΕΥΘΥΝΗΣ & δ.τ. COFFEELAND ΕΠΕ</i>	ΠΑΡΑΘΥΡΟ ΑΛΟΥΜΙΝΙΟΥ ΜΕ ΠΕΡΣΙΔΕΣ ΜΕ ΕΝΣΩΜΑΤΩΜΕΝΟ ΤΖΑΜΙ ΚΑΙ ΣΗΤΑ	29/05/2007	6002451
<i>EUROPA PROFIL ΑΛΟΥΜΙΝΙΟ Α.Β.Ε.</i>	ΣΥΣΤΗΜΑ ΑΛΟΥΜΙΝΙΟΥ ΓΙΑ ΣΚΙΑΣΗ ΚΤΙΡΙΩΝ	09/05/2007	6002439
<i>ΑΓΓΕΛΟΠΟΥΛΟΣ ΓΕΩΡ. & ΥΙΟΣ Ο.Ε</i>	ΑΛΟΥΜΙΝΕΝΙΑ ΔΙΑΤΡΗΤΗ ΣΧΑΡΑ	24/05/2007	6002449
<i>ΓΑΒΡΙΛΗ ΜΑΡΤΙΝΑ</i>	ΣΙΔΕΡΕΝΙΟ ΔΙΑΚΟΣΜΗΤΙΚΟ ΑΝΤΙΚΕΙΜΕΝΟ	14/05/2007	6002442
<i>ΓΚΟΡΓΚΟΛΗΣ Α.Ε.</i>	ΣΧΕΔΙΟ ΔΙΚΥΚΛΗΣ ΜΟΤΟΣΥΚΛΕΤΑΣ Ή ΜΟΤΟΠΟΔΗΛΑΤΟΥ	25/05/2007	6002452
<i>ΓΛΩΣΣΟΠΟΥΛΟΥ ΕΥΘΥΜΙΑ</i>	ΔΟΧΕΙΟ ΟΙΚΙΑΚΗΣ ΧΡΗΣΗΣ	09/05/2007	6002438
<i>ΚΑΛΠΑΚΤΣΙΔΗΣ ΕΥΣΤΑΘΙΟΣ</i>	ΤΡΙΒΙΔΙ ΣΟΒΑ	24/05/2007	6002450
<i>ΚΑΡΑΛΗΣ ΝΙΚΟΛΑΟΣ</i>	ΧΕΙΡΟΛΑΒΗ ΕΣΩΤΕΡΙΚΩΝ ΚΑΙ ΕΞΩΤΕΡΙΚΩΝ ΘΥΡΩΝ	16/05/2007	6002444
<i>ΚΑΡΑΛΗΣ ΝΙΚΟΛΑΟΣ</i>	ΑΚΡΟ ΚΟΥΡΤΙΝΟΒΕΡΓΑΣ ΚΑΙ ΑΚΡΟ ΑΜΠΡΑΖ	16/05/2007	6002445
<i>ΚΑΤΣΙΟΥΛΑΣ ΧΡΗΣΤΟΣ</i>	ΣΥΣΤΗΜΑΤΑ ΑΛΟΥΜΙΝΙΟΥ.	15/05/2007	6002443
<i>ΜΑΚΑΡΟΝΗΣ ΙΩΑΝΝΗΣ</i>	ΣΕΙΡΑ ΣΥΝΘΕΤΙΚΩΝ ΝΕΡΟΧΥΤΩΝ ΚΟΥΖΙΝΑΣ	17/05/2007	6002447
<i>ΜΗΤΣΙΟΣ ΑΘΑΝΑΣΙΟΣ</i>	ΠΡΟΦΙΛ ΑΝΟΙΓΟΜΕΝΟΥ ΚΟΥΦΩΜΑΤΟΣ ΑΛΟΥΜΙΝΙΟΥ ΚΑΙ ΚΑΣΑΣ	11/05/2007	6002441
<i>ΜΗΤΣΙΟΥ ΔΗΜΗΤΡΑ</i>	ΠΡΟΦΙΛ ΑΝΟΙΓΟΜΕΝΟΥ ΚΟΥΦΩΜΑΤΟΣ ΑΛΟΥΜΙΝΙΟΥ ΚΑΙ ΚΑΣΑΣ	11/05/2007	6002441
<i>ΝΙΚΟΛΗΣ ΓΚΡΟΥΠ ΕΜΠΟΡΙΚΗ ΚΑΙ ΒΙΟΜΗΧΑΝΙΚΗ ΑΝΩΝΥΜΗ ΕΤΑΙΡΕΙΑ- ΑΞΕΣΟΥΑΡ ΜΟΔΑΣ ΚΑΙ ΔΩΡΩΝ</i>	ΚΟΣΜΗΜΑΤΑ	04/05/2007	6002436
<i>ΝΙΚΟΛΗΣ ΓΚΡΟΥΠ ΕΜΠΟΡΙΚΗ ΚΑΙ ΒΙΟΜΗΧΑΝΙΚΗ ΑΝΩΝΥΜΗ ΕΤΑΙΡΕΙΑ- ΑΞΕΣΟΥΑΡ ΜΟΔΑΣ ΚΑΙ ΔΩΡΩΝ</i>	ΚΟΣΜΗΜΑΤΑ	04/05/2007	6002437
<i>ΠΑΠΑΔΟΠΟΥΛΟΣ ΠΑΝΤΕΛΗΣ ΚΑΙ ΣΙΑ ΟΕ</i>	ΣΥΣΚΕΥΗ ΥΓΡΑΕΡΙΟΥ	16/05/2007	6002446
<i>Σ. & Π. ΚΑΠΛΑΝΙΔΗ ΟΜΟΡΡΥΘΜΗ ΕΤΑΙΡΕΙΑ</i>	ΣΑΚΟΥΛΑ ΚΑΤΑΣΚΕΥΑΣΜΕΝΗ ΚΑΤΑ ΤΗ ΜΙΑ ΠΛΕΥΡΑ ΤΗΣ ΑΠΟ ΓΙΟΥΤΑ ΑΠΟ ΦΥΤΙΚΗ ΙΝΑ ΚΑΙ ΚΑΤΑ ΤΗΝ ΑΛΛΗ ΠΛΕΥΡΑ ΑΠΟ ΖΕΛΑΤΙΝΑ ΠΛΑΣΤΙΚΗ ΚΑΤΑΛΛΗΛΗ ΓΙΑ ΤΡΟΦΙΜΑ	11/05/2007	6002440
<i>ΣΚΑΡΛΑΤΟΣ ΝΕΚΤΑΡΙΟΣ</i>	ΚΙΝΗΤΟΣ ΑΠΟΘΗΚΕΥΤΙΚΟΣ ΧΩΡΟΣ ΓΙΑ ΚΑΥΣΟΞΥΛΑ	18/05/2007	6002448
<i>ΤΖΑΦΑΡ ΧΑΣΑΝ</i>	ΣΙΔΕΡΕΝΙΟ ΔΙΑΚΟΣΜΗΤΙΚΟ ΑΝΤΙΚΕΙΜΕΝΟ	14/05/2007	6002442
<i>ΧΑΤΖΗΝΑΣΙΟΥ ΕΛΕΝΗ</i>	ΔΟΧΕΙΟ ΟΙΚΙΑΚΗΣ ΧΡΗΣΗΣ	09/05/2007	6002438

Μ Ε Ρ Ο Σ Γ '
ΑΝΑΝΕΩΣΕΙΣ

ΑΝΑΝΕΩΣΕΙΣ ΚΑΤΑΧΩΡΗΜΕΝΩΝ ΣΧΕΔΙΩΝ Ή ΥΠΟΔΕΙΓΜΑΤΩΝ

(11) Αρ. Πιστοπ. Καταχώρησης Σχ. ή Υπ.:6000069

(73) Δικαιούχος (οι): ROCKBROOK HOLDINGS LIMITED , 65 Main Street, P.O.Box 3463, ROAD TOWN, TORTOLA (VG) .
(17) Ημερομηνία Ανανέωσης: 12-11-2012 (3η 5ετία)

(11) Αρ. Πιστοπ. Καταχώρησης Σχ. ή Υπ.:6000070

(73) Δικαιούχος (οι): SEAT, S.A. , Zona Franca, Calle 2 No 1, 08040 BARCELONA (ES) .
(17) Ημερομηνία Ανανέωσης: 17-11-2012 (3η 5ετία)

(11) Αρ. Πιστοπ. Καταχώρησης Σχ. ή Υπ.:6000097

(73) Δικαιούχος (οι): LUNN MICHAEL JOHN , Heaton House, Leck, LA6 2HZ CARNFORTH, LANCASHIRE (GB) .
(17) Ημερομηνία Ανανέωσης: 17-12-2012 (3η 5ετία)

(11) Αρ. Πιστοπ. Καταχώρησης Σχ. ή Υπ.:6001578

(73) Δικαιούχος (οι): Ν.Γ. ΚΑΛΛΙΚΟΥΝΗΣ ΑΕ , 7ο χλμ Ε.Ο.Καλαμάτας-Μεσσήνης, 24100 ΚΑΛΑΜΑΤΑ (ΜΕΣΣΗΝΙΑΣ) (GR) .
(17) Ημερομηνία Ανανέωσης: 7-11-2012 (2η 5ετία)

(11) Αρ. Πιστοπ. Καταχώρησης Σχ. ή Υπ.:6001580

(73) Δικαιούχος (οι): ΠΠΓΙΑΚΟΥΔΗΣ ΣΤΑΥΡΟΣ, Δημοκρίτου 2, Ν.Χηλή, 68100 ΑΛΕΞΑΝΔΡΟΥΠΟΛΗ (ΕΒΡΟΥ) (GR) .
(17) Ημερομηνία Ανανέωσης: 7-11-2012 (2η 5ετία)

(11) Αρ. Πιστοπ. Καταχώρησης Σχ. ή Υπ.:6001581

(73) Δικαιούχος (οι): COCA-COLA ΕΛΛΗΝΙΚΗ ΕΤΑΙΡΕΙΑ ΕΜΦΙΑΛΩΣΕΩΣ Α.Ε. Με διακριτικό τίτλο "COCA COLA Ε.Ε.Ε. (ΤΡΙΑ ΕΨΙΛΟΝ)" , Φραγκοκκλησιάς 9, 15125 ΜΑΡΟΥΣΙ (ΑΤΤΙΚΗΣ) (GR) .
(17) Ημερομηνία Ανανέωσης: 11-11-2012 (2η 5ετία)

(11) Αρ. Πιστοπ. Καταχώρησης Σχ. ή Υπ.:6001583

(73) Δικαιούχος (οι): ΠΗΓΑΣΟΣ ΕΚΔΟΤΙΚΗ ΚΑΙ ΕΚΤΥΠΩΤΙΚΗ Α.Ε. , Αγίου Νεκταρίου & Μπενάκη, 15238 ΧΑΛΑΝΔΡΙ (ΑΤΤΙΚΗΣ) (GR).
(17) Ημερομηνία Ανανέωσης: 12-11-2012 (2η 5ετία)

(11) Αρ. Πιστοπ. Καταχώρησης Σχ. ή Υπ.:6001586

(73) Δικαιούχος (οι): CLIPSAL AUSTRALIA PTY LTD , 12 Park Terrace, BOWDEN, 5007 SOUTH AUSTRALIA (AU) .
(17) Ημερομηνία Ανανέωσης: 15-11-2012 (2η 5ετία)

(11) Αρ. Πιστοπ. Καταχώρησης Σχ. ή Υπ.:6001589

(73) Δικαιούχος (οι): ΔΗΜΗΤΡΙΟΣ ΚΟΤΣΙΔΕΛΟΣ - ΠΡΟΙΟΝΤΑ ΑΛΟΥΜΙΝΙΟΥ ΑΝΩΝΥΜΗ ΒΙΟΤΕΧΝΙΚΗ ΚΑΙ ΕΜΠΟΡΙΚΗ ΕΤΑΙΡΙΑ , ΘΕΣΗ ΣΚΛΗΡΑ, 19300 ΑΣΠΡΟΠΥΡΓΟΣ (ΑΤΤΙΚΗΣ) (GR) .
(17) Ημερομηνία Ανανέωσης: 20-11-2012 (2η 5ετία)

(11) Αρ. Πιστοπ. Καταχώρησης Σχ. ή Υπ.:6001592

(73) Δικαιούχος (οι): ΜΑΖΑΝΗΣ ΧΡΗΣΤΟΥ ΣΠΥΡΙΔΩΝ, Περικλέους 3, 15561 ΧΟΛΑΡΓΟΣ (ΑΤΤΙΚΗΣ) (GR) .
(17) Ημερομηνία Ανανέωσης: 28-11-2012 (2η 5ετία)

(11) Αρ. Πιστοπ. Καταχώρησης Σχ. ή Υπ.:6001593

(73) Δικαιούχος (οι): ΓΙΦΑ ΕΛΛΑΣ ΑΕ , Αγρωλής 33, ΝΕΑ ΚΗΦΙΣΙΑ, 145 64 ΑΤΤΙΚΗ (GR) .
(17) Ημερομηνία Ανανέωσης: 29-11-2012 (2η 5ετία)

ΜΕΡΟΣ Δ'
ΜΕΤΑΒΟΛΕΣ

ΟΥΔΕΜΙΑ

Μ Ε Ρ Ο Σ Ε '
Λ Η Ξ Η Π Ρ Ο Σ Τ Α Σ Ι Α Σ

Λ Η Ξ Η Π Ρ Ο Σ Τ Α Σ Ι Α Σ Κ Α Τ Α Χ Ω Ρ Η Μ Ε Ν Ω Ν Σ Χ Ε Δ Ι Ω Ν Ή Υ Π Ο Δ Ε Ι Γ Μ Α Τ Ω Ν

(11) Αρ. Πιστοπ. Καταχώρησης Σχ. ή Υπ.:6001436

(73) Δικαιούχος (οι): ΑΝΔΡΟΝΙΔΗΣ ΕΛΕΥΘΕΡΙΟΣ ΚΑΙ ΥΙΟΣ Ε.Ε. , Αργους 20, 17342 ΑΓΙΟΣ ΔΗΜΗΤΡΙΟΣ (ΑΤΤΙΚΗΣ) (GR) .

(11) Αρ. Πιστοπ. Καταχώρησης Σχ. ή Υπ.:6001437

(73) Δικαιούχος (οι): BOEHRINGER INGELHEIM PHARMACEUTICALS INC, 900 Ridgebury Road, 06877 RIDGEFIELD-CONNECTICUT (US) .

(11) Αρ. Πιστοπ. Καταχώρησης Σχ. ή Υπ.:6001438

(73) Δικαιούχος (οι):
1) MONDRAGON TELECOMMUNICATIONS, S.L., C/de la Fila, Parcela 1 Poligono Industrial del Mediterraneo, 46550 ALBUIXECH (VALANCIA) (ES) .
2) KUNT ELEKTRONIK SAN. & TIC. A.S., ORGANIZE SANAYI BOLGESI TURGUT OZL CD. NO.216, 34670 IKITELLI INSTABUL (TR) .

(11) Αρ. Πιστοπ. Καταχώρησης Σχ. ή Υπ.:6001439

(73) Δικαιούχος (οι): ΖΑΦΕΙΡΟΠΟΥΛΟΣ ΠΑΝΑΓΙΩΤΗΣ ΓΡΗΓΟΡΗΣ, Παπαναστασίου 94, 12462 ΧΑΙΔΑΡΙ (ΑΤΤΙΚΗΣ) (GR) .

(11) Αρ. Πιστοπ. Καταχώρησης Σχ. ή Υπ.:6001440

(73) Δικαιούχος (οι): ΖΑΦΕΙΡΟΠΟΥΛΟΣ ΠΑΝΑΓΙΩΤΗΣ ΓΡΗΓΟΡΗΣ, Παπαναστασίου 94, 12462 ΧΑΙΔΑΡΙ (ΑΤΤΙΚΗΣ) (GR) .

(11) Αρ. Πιστοπ. Καταχώρησης Σχ. ή Υπ.:6001447

(73) Δικαιούχος (οι): ΑΙΓΥΠΤΙΑΔΗΣ ΓΕΩΡΓΙΟΥ ΧΑΡΑΛΑΜΠΟΣ, Αλ. Παναγούλη 66, 14234 ΝΕΑ ΙΩΝΙΑ (ΑΤΤΙΚΗΣ) (GR) .

(11) Αρ. Πιστοπ. Καταχώρησης Σχ. ή Υπ.:6001454

(73) Δικαιούχος (οι): TTS SHIPS EQUIPMENT AB , Kampegatan 3, 41104 GOTEBORG (SE) .

(11) Αρ. Πιστοπ. Καταχώρησης Σχ. ή Υπ.:6001456

(73) Δικαιούχος (οι): ΑΦΟΙ Ν. ΒΑΛΑΒΑΝΗ - ΒΙΟΜΗΧΑΝΙΑ ΥΑΛΟΥ Α.Ε. , Φαρσάλων 109, 413 35 ΛΑΡΙΣΑ (GR) .

(11) Αρ. Πιστοπ. Καταχώρησης Σχ. ή Υπ.:6001457

(73) Δικαιούχος (οι):
1) BRETON Ε.Π.Ε. , Αχαΐας 2 και Τροιζηνίας, 15464 Ν.ΚΗΦΙΣΙΑ (ΑΤΤΙΚΗΣ) (GR) .
2) PRAIA ARTICLES TEXTILS S.A. , Pasaje Corominas S/N, 08540 CENTELLES (BARCELONA) (ES) .

(11) Αρ. Πιστοπ. Καταχώρησης Σχ. ή Υπ.:6001458

(73) Δικαιούχος (οι):
1) ΧΡΙΣΤΟΠΟΥΛΟΥ ΑΙΚΑΤΕΡΙΝΗ, Καρυάτιδων 20, 11742 ΑΘΗΝΑ (ΑΤΤΙΚΗΣ) (GR) .
2) ΑΞΙΩΤΗ ΒΙΡΓΙΝΙΑ, Βασ. Γεωργίου 34-50, 16673 ΒΟΥΛΑ (ΑΤΤΙΚΗΣ) (GR) .

(11) Αρ. Πιστοπ. Καταχώρησης Σχ. ή Υπ.:6001459

(73) Δικαιούχος (οι): TASTYFOOD INDUSTRIES (S) PTE LTD. , 30 Tuas Avenue 12, 639044 JURONG TOWN (SG) .

(11) Αρ. Πιστοπ. Καταχώρησης Σχ. ή Υπ.:6001460

(73) Δικαιούχος (οι): ΑΝΔΡΙΩΤΑΚΗΣ ΕΜΜΑΝΟΥΗΛ ΝΙΚΟΛΑΟΣ, Δερτηνύ 24, 10434 ΑΘΗΝΑ (ΑΤΤΙΚΗΣ) (GR) .

(11) Αρ. Πιστοπ. Καταχώρησης Σχ. ή Υπ.:6001461

(73) Δικαιούχος (οι): ΚΩΣΤΑΡΑΚΗΣ ΧΡΗΣΤΟΣ, Οδός Θεσσαλονίκης, 27ον χλμ Θεσσαλονίκης-Ν.Μηχανιώνας, 57019 ΝΕΟΙ ΕΠΙΒΑΤΕΣ (ΘΕΣΣΑΛΟΝΙΚΗΣ) (GR) .

(11) Αρ. Πιστοπ. Καταχώρησης Σχ. ή Υπ.:6001573

(73) Δικαιούχος (οι): ΚΑΡΑΒΑΣ ΜΙΧΑΗΛ ΜΑΝΩΛΗΣ, Παύλου Μελά 5, 19001 ΚΕΡΑΤΕΑ (ΑΤΤΙΚΗΣ) (GR) .

ΜΕΡΟΣ ΣΤ'
ΑΚΥΡΩΣΕΙΣ

ΟΥΔΕΜΙΑ

ΣΥΝΔΡΟΜΕΣ ΓΙΑ ΤΟ ΕΔΒΙ

α) Σε οπτικό δίσκο (CD), ως εξής:		
Τεύχη Α' και Β' μαζί ανά δίσκο	EYPΩ	2,00
Ετήσια συνδρομή Εσωτερικού για τα Τεύχη Α' και Β' μαζί.....	EYPΩ	22,00
Ετήσια συνδρομή Εξωτερικού για τα Τεύχη Α' και Β' μαζί.....	EYPΩ	44,00
β) Ετήσια συνδρομή για τα Τεύχη Α' και Β' μαζί σε έντυπη μορφή και σε οπτικό δίσκο (CD) ταυτόχρονα.....		
Ετήσια συνδρομή Εσωτερικού	EYPΩ	77,00
Ετήσια συνδρομή Εξωτερικού	EYPΩ	154,00
γ) Ετήσια συνδρομή για την πρόσβαση και στα δύο Τεύχη του ΕΔΒΙ στις ιστοσελίδες του ΟΒΙ.....	EYPΩ	0,00

Κάθε ενδιαφερόμενος μπορεί να προμηθεύεται το ΕΔΒΙ ή να ζητήσει να γίνει συνδρομητής από τον:

Οργανισμό Βιομηχανικής Ιδιοκτησίας (ΟΒΙ)
Παντανάσσης 5
151 25 Παράδεισος Αμαρουσίου
τηλ.: 2106828231

SUBSCRIPTIONS FOR THE INDUSTRIAL PROPERTY BULLETIN

a) On compact disc (CD):		
Volume A' and B', price per disc	EURO	2,00
Annual domestic subscription for both Volumes (A' and B')	EURO	22,00
Annual foreign subscription for both Volumes (A' and B')	EURO	44,00
b) Annual subscription for both Volumes (A' and B') in printed form and on compact disc (CD) simultaneously		
Annual domestic subscription	EURO	77,00
Annual foreign subscription	EURO	154,00
c) Annual subscription for access to both Volumes (A' and B') displayed on the OBI's website pages.....	EURO	0,00

For bulletin purchasing or subscription information, please contact:

5 Pandanassis Str.
151 25 Paradissos Amarousiou
Athens - Greece
tel.: (0030210) 6828231