

ΤΕΥΧΟΣ Β'
ΣΧΕΔΙΑ
Ή ΥΠΟΔΕΙΓΜΑΤΑ

ΜΑΪΟΣ 2023

WWW.OBI.GR





ΟΡΓΑΝΙΣΜΟΣ
ΒΙΟΜΗΧΑΝΙΚΗΣ
ΙΔΙΟΚΤΗΣΙΑΣ

Γιάννη Σταυρουλάκη 5 (πρώην Παντανάσσης)
151 25 Παράδεισος Αμαρουσίου

ΤΕΛΕΦΑΞ: 210 6819231

ΤΗΛΕΦΩΝΑ:

ΓΕΝΙΚΕΣ ΠΛΗΡΟΦΟΡΙΕΣ:210 6183500
ΚΑΤΑΘΕΣΕΙΣ:210 6183593
ΤΕΛΗ:210 6183594
ΕΞΕΤΑΣΤΕΣ:210 6183595
ΛΟΓΙΣΤΗΡΙΟ:.....210 6183596
ΝΟΜΙΚΑ ΘΕΜΑΤΑ:210 6183597
ΤΕΧΝΙΚΗ ΠΛΗΡΟΦΟΡΗΣΗ: .. 210 6183598
ΔΗΜΟΣΙΕΣ ΣΧΕΣΕΙΣ: 210 6183599

Επιμέλεια - Έκδοση:
Μαρία Βουτζούλια
Οργανισμός Βιομηχανικής Ιδιοκτησίας (OBI)

© Οργανισμός Βιομηχανικής Ιδιοκτησίας (OBI)

29-06-2023



HELLENIC
INDUSTRIAL
PROPERTY
ORGANISATION

5, Gianni Stavroulaki str.(former Pandanassis str.)
GR 151 25 Paradissos Amaroussiou Athens, Greece

TELEFAX: 210 6819231

TELEPHONE:

GENERAL INFORMATION: +30 210 6183500
RECEIVING OFFICE: +30 210 6183593
FEES: +30 210 6183594
EXAMINERS: +30 210 6183595
ACCOUNTS OFFICE: +30 210 6183596
LEGAL METTERS:+30 210 6183597
TECHNICAL INFORMATION:+30 210 6183598
PUBLIC RELATIONS:+30 210 6183599

Editor - Publisher:
Maria Voutzoulia
Industrial Property Organisation (OBI)

© Industrial Property Organisation (OBI)

29-06-2023

ΕΙΣΑΓΩΓΙΚΟ ΣΗΜΕΙΩΜΑ

Το Ειδικό Δελτίο Βιομηχανικής Ιδιοκτησίας τηρείται από τον Οργανισμό Βιομηχανικής Ιδιοκτησίας (Ο.Β.Ι.) κατ' εφαρμογή του άρθρου 4 του νόμου 1733/1987(ΦΕΚ 171,Α') και αποτελείται δύο τεύχη:

Στο **ΤΕΥΧΟΣ Α'** δημοσιεύονται σε μηνιαία βάση τα εξής :

- Αιτήσεις και χορηγήσεις Διπλωμάτων Ευρεσιτεχνίας (Δ.Ε.)
- Αιτήσεις και χορηγήσεις Πιστοποιητικών Υποδείγματος Χρησιμότητας (Π.Υ.Χ.)
- Αιτήσεις και χορηγήσεις Συμπληρωματικών Πιστοποιητικών Προστασίας για Φυτοπροστατευτικά προϊόντα (Σ.Π.Π.Φ.Π.)
- Αιτήσεις και χορηγήσεις Συμπληρωματικών Πιστοποιητικών Προστασίας για Φάρμακα (Σ.Π.Π.Φ.)
- Αιτήσεις παράτασης ισχύος για Συμπληρωματικά Πιστοποιητικά Προστασίας για Παιδιατρικά Φάρμακα (Σ.Π.Π.Π.Φ.)
- Αιτήσεις Μετάφρασης Αξιώσεων Ευρωπαϊκών Διπλωμάτων Ευρεσιτεχνίας
- Πιστοποιητικά Μεταφράσεων Ευρωπαϊκών Διπλωμάτων Ευρεσιτεχνίας
- Μεταβολές - Διορθώσεις αιτήσεων και χορηγήσεων τίτλων βιομηχανικής ιδιοκτησίας
- Εκπτώσεις - Ανακλήσεις Εκπτώσεων αιτήσεων και χορηγήσεων τίτλων βιομηχανικής ιδιοκτησίας

Στο **ΤΕΥΧΟΣ Β'** δημοσιεύονται σε μηνιαία βάση οι αιτήσεις και τα καταχωρημένα Σχέδια ή Υποδείγματα.

Τα παραπάνω τεύχη διατίθενται ξεχωριστά.

ΜΑΪΟΣ 2023
Ημερομηνία έκδοσης : 29-06-2023

ΠΕΡΙΕΧΟΜΕΝΑ

Ανάλυση κωδικών αρθμών.....	5
Συντμήσεις.....	5

**ΜΕΡΟΣ Α΄
ΚΑΤΑΧΩΡΗΜΕΝΕΣ ΑΙΤΗΣΕΙΣ ΣΧΕΔΙΩΝ Ή
ΥΠΟΔΕΙΓΜΑΤΩΝ**

1.Αιτήσεις Σχεδίων ή Υποδειγμάτων.....	6
2.Ευρετήριο αιτήσεων σύμφωνα με την αλφαβητική σειρά των καταθετών.....	28

**ΜΕΡΟΣ Β΄
ΧΟΡΗΓΗΣΕΙΣ ΠΙΣΤΟΠΟΙΗΤΙΚΩΝ ΚΑΤΑΧΩΡΗΣΗΣ
ΣΧΕΔΙΩΝ Ή ΥΠΟΔΕΙΓΜΑΤΩΝ**

1.Πιστοποιητικά καταχώρησης σχεδίων ή υποδειγμάτων.....	30
2.Ευρετήριο πιστοποιητικών καταχώρησης σχεδίων ή υποδειγμάτων σύμφωνα με την αλφαβητική σειρά των καταθετών	31

ΜΕΡΟΣ Γ΄ ΑΝΑΝΕΩΣΕΙΣ.....	32
-------------------------------------	-----------

ΜΕΡΟΣ Δ΄ ΛΗΞΗ ΠΡΟΣΤΑΣΙΑΣ.....	35
--	-----------

ΜΕΡΟΣ Ε΄ ΜΕΤΑΒΟΛΕΣ.....	37
------------------------------------	-----------

ΜΕΡΟΣ ΣΤ΄ ΔΙΟΡΘΩΣΕΙΣ ΚΑΙ ΕΠΑΝΑΔΗΜΟΣΙΕΥΣΕΙΣ.....	38
--	-----------

– ΑΝΑΚΟΙΝΩΣΕΙΣ - ΣΥΝΔΡΟΜΕΣ	40
--	-----------

MAY 2023
Publication Date: 29-06-2023

CONTENTS

INID Codes.....	5
Abbreviations.....	5

**PART A΄
REGISTERED DESIGN APPLICATIONS**

1.Design Applications.....	6
2.Design Application Index in alphabetical order of the applicant.....	28

**PART B΄
GRANTS OF DESIGN REGISTRATION CERTIFICATES**

1.Design registration certificates.....	30
2.Index of design registration certificates in alphabetical order of the applicant.....	31

PART C΄ RENEWALS.....	32
----------------------------------	-----------

PART D΄ EXPIRY OF PROTECTION.....	35
--	-----------

PART E΄ MODIFICATION.....	37
--------------------------------------	-----------

PART F΄ CORRECTIONS AND RE-PUBLICATIONS.....	38
---	-----------

– ANNOUNCEMENTS - SUBSCRIPTION	40
--	-----------

ΚΩΔΙΚΟΙ ΑΡΙΘΜΟΙ

- (11) Αριθμός Πιστοποιητικού Καταχώρησης Σχεδίου ή Υποδείγματος
- (15) Ημερομηνία Καταχώρησης / Ανανέωσης
- (17) Διάρκεια προστασίας Καταχώρησης / Ανανέωσης
- (18) Ημερομηνία λήξης προστασίας / ανανέωσης προστασίας
- (21) Αριθμός Αίτησης Σχεδίου ή Υποδείγματος
- (22) Ημερομηνία κατάθεσης
- (28) Αριθμός Σχεδίων/Υποδειγμάτων
- (29) Κατάθεση δείγματος
-
- (30) Δεδομένα Προτεραιότητας
- (46) Ημερομηνία λήξης αναβολής δημοσίευσης
- (51) Ταξινόμηση Locarno
- (54) Προσδιορισμός αντικειμένου
-
- (71) Καταθέτης(ες)
- (72) Δημιουργός(οι)
- (73) Δικαιούχος(οι)
- (74) Πληρεξούσιος(οι)
- (-) Αντίκλητος (οι)
– Δεν υπάρχει πρόβλεψη στο αντίστοιχο πρότυπο : WIPO STANDARD ST.80

Οδηγός αναφοράς για το WIPO STANDARD ST.80(Σύσταση που αφορά βιβλιογραφικά δεδομένα σχετικά με τα Σχέδια):

<http://www.wipo.int/export/sites/www/standards/en/pdf/03-80-01.pdf>

INID CODES

- (11) Serial number of the registration and/or number of the design document
- (15) Date of the registration / Date of the renewal
- (17) Expected duration of the registration / renewal
- (18) Expected expiration date of the registration / renewal
- (21) Serial number of the application
- (22) Date of filling of the application
- (28) Number of industrial designs included in the application
- (29) Indication of the form in which the industrial design is filed, e.g., as a reproduction of the industrial design or as a specimen thereof
-
- (30) Data relating to priority under the Paris Convention
- (46) Date of expiration of deferment
- (51) Locarno Classification
- (54) Designation of (s) or product(s) covered by the industrial design or title of the industrial design
-
- (71) Name(s) and address(es) of the applicant(s)
- (72) Name(s) of the creator(s) if known to be such
- (73) Name(s) and address(es) of the owner(s)
- (74) Name(s) and address(es) of the representative(s)
- (-) Name(s) and address(es) of the Contact Person(s)
- Not existing in WIPO STANDARD ST.80

Reference guide to WIPO STANDARD ST.80(RECOMMENDATION CONCERNING BIBLIOGRAPHIC DATA RELATING TO INDUSTRIAL DESIGNS):

<http://www.wipo.int/export/sites/www/standards/en/pdf/03-80-01.pdf>

ΣΥΝΤΜΗΣΕΙΣ

OBI: Οργανισμός Βιομηχανικής Ιδιοκτησίας

EABI: Ειδικό Δελτίο Βιομηχανικής Ιδιοκτησίας

Δ.Σ.: Διοικητικό Συμβούλιο

ΣΧ. ή ΥΠ.: Σχέδιο ή Υπόδειγμα

ΑΡ.ΑΙΤ.: Αριθμός αίτησης

ΜΕΡΟΣ Α΄

ΑΙΤΗΣΕΙΣ ΚΑΙ ΑΝΑΒΟΛΕΣ ΣΧΕΔΙΩΝ Ή ΥΠΟΔΕΙΓΜΑΤΩΝ

ΑΙΤΗΣΕΙΣ

(21) Αρ. Αίτησης Σχ. ή Υπ:	20220600061
(22) Ημερομηνία Κατάθεσης:	25-08-2022
(18) Ημ. Λήξης 1ης πενταετίας:	25-08-2027
(71) Καταθέτης(ες):	ΚΥΡΙΑΚΑΚΗΣ ΓΕΩΡΓΙΟΥ ΘΕΟΔΩΡΟΣ Πάροδος Μέγα Αλεξάνδρου 8α ΝΕΑΠΟΛΗ 50001 GR
(30) Συμβ. Προτεραιότητα(ες):	
(72) Δημιουργός(οι):	ΚΥΡΙΑΚΑΚΗΣ ΘΕΟΔΩΡΟΣ
(74) Πληρεξούσιος:	
(-) Αντίκλητος:	
(28) Αριθμός Σχεδίων/Υποδειγμάτων:	2
(51) Ταξινόμηση Locarno:	21-02
(54) Προσδιορισμός Αντικειμένου:	ΣΥΣΚΕΥΗ ΓΙΑ ΕΚΤΑΣΕΙΣ ΚΑΙ ΓΙΑ ΑΠΟΚΑΤΑΣΤΑΣΗ ΤΩΝ ΠΟΔΙΩΝ
(29) Κατάθεση δείγματος:	Όχι

Πληροφορίες σχετικά με τον αριθμό των σχεδίων και άλλες σημαντικές πληροφορίες:

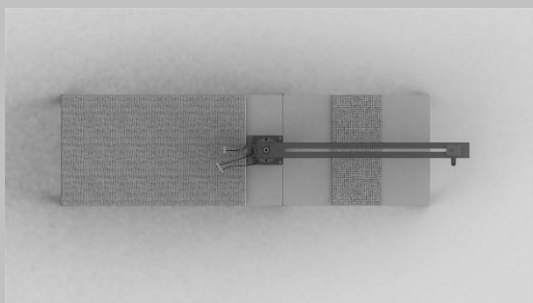

1.1

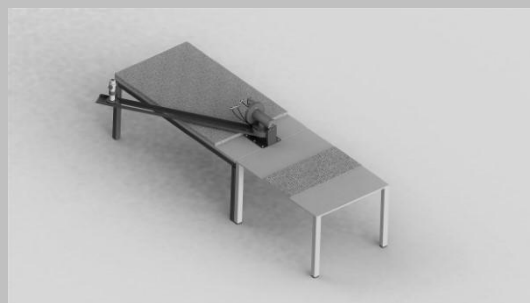

1.2

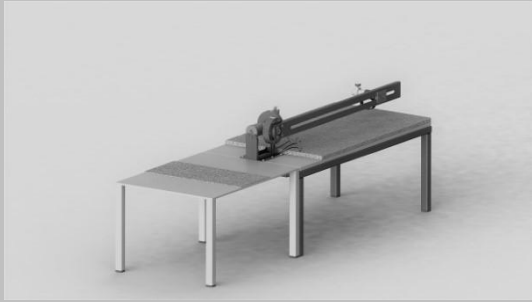

1.3

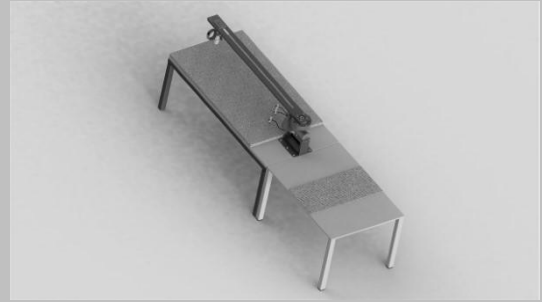

1.4

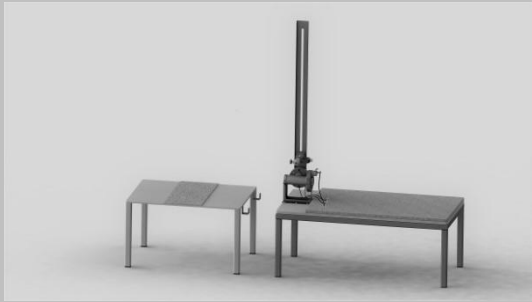

1.5



1.6



1.7



1.8

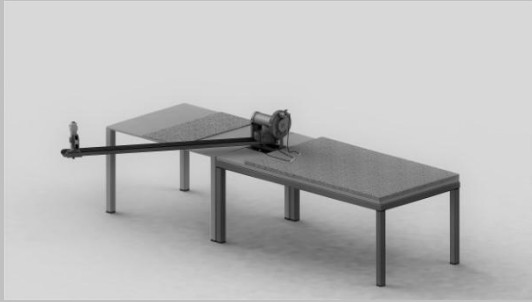

1.9

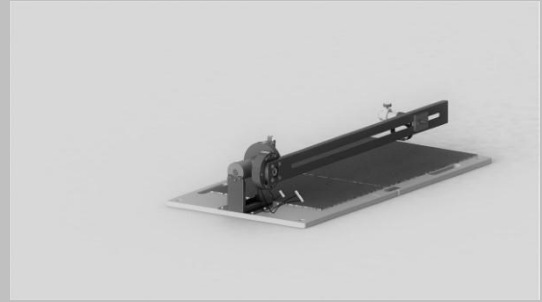

2.1

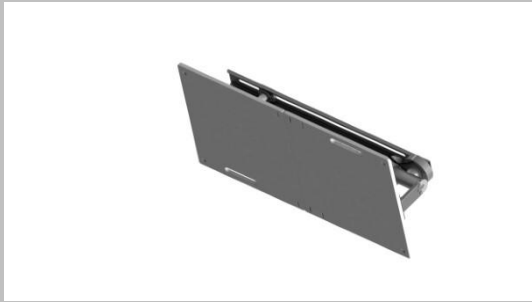

2.2



2.3

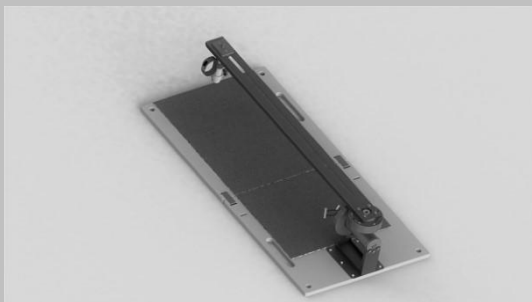

2.4

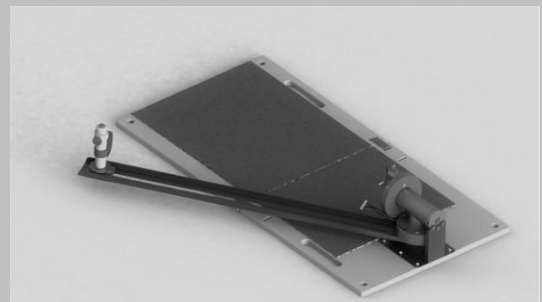

2.5

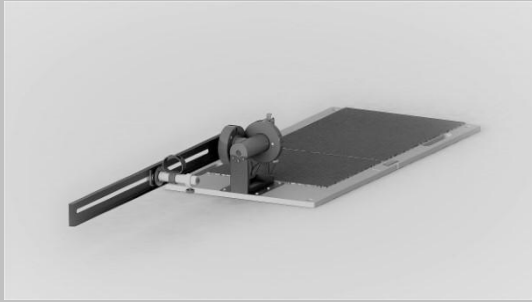

2.6

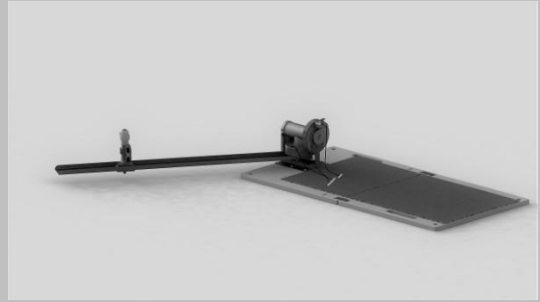

2.7

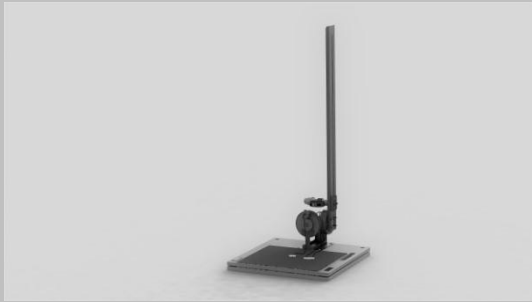

2.8

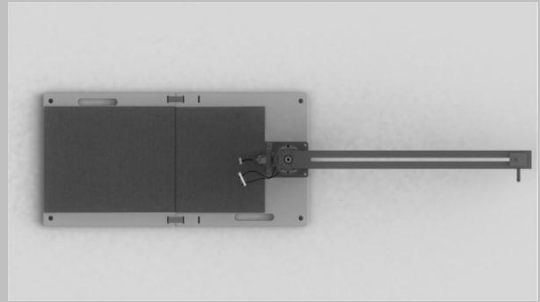

2.9

- (21) Αρ. Αίτησης Σχ. ή Υπ: 20230600001
- (22) Ημερομηνία Κατάθεσης: 09-01-2023
- (18) Ημ. Λήξης 1ης πενταετίας: 09-01-2028
- (71) Καταθέτης(ες): ΔΗΜΗΤΡΙΟΥ ΚΩΝΣΤΑΝΤΙΝΟΥ ΕΥΓΕΝΙΑ
Διστόμου 17 ΑΘΗΝΑ 17235 GR
- (30) Συμβ. Προτεραιότητα(ες):
- (72) Δημιουργός(οι): ΔΗΜΗΤΡΙΟΥ ΕΥΓΕΝΙΑ
- (74) Πληρεξούσιος:
- (-) Αντίκλητος:
- (28) Αριθμός Σχεδίων/Υποδειγμάτων: 8
- (51) Ταξινόμηση Locarno: 32-01
- (54) Προσδιορισμός Αντικειμένου: ΣΤΑΜΠΑ ΠΑΝΩ ΣΕ ΡΟΥΧΟ
- (29) Κατάθεση δείγματος: Όχι

Πληροφορίες σχετικά με τον αριθμό των σχεδίων και άλλες σημαντικές πληροφορίες:

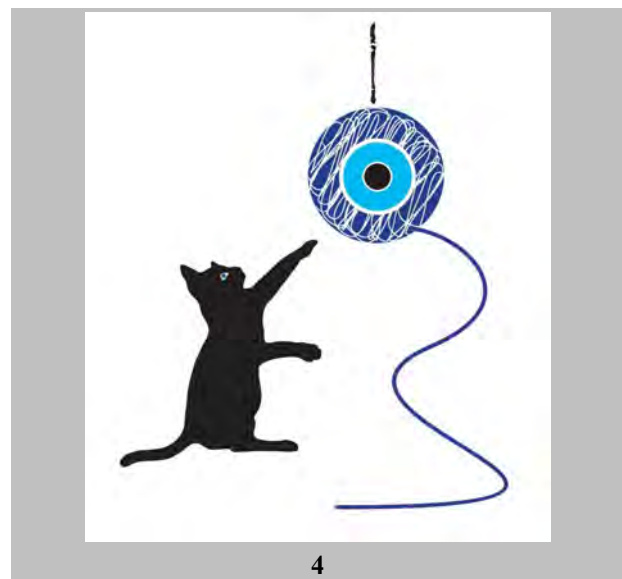
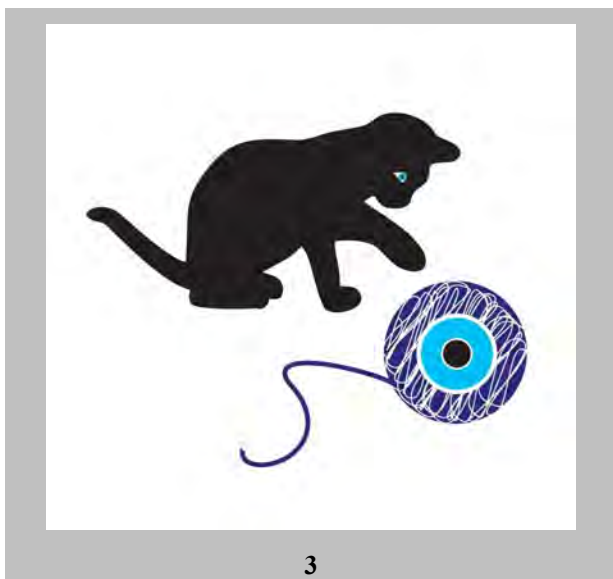
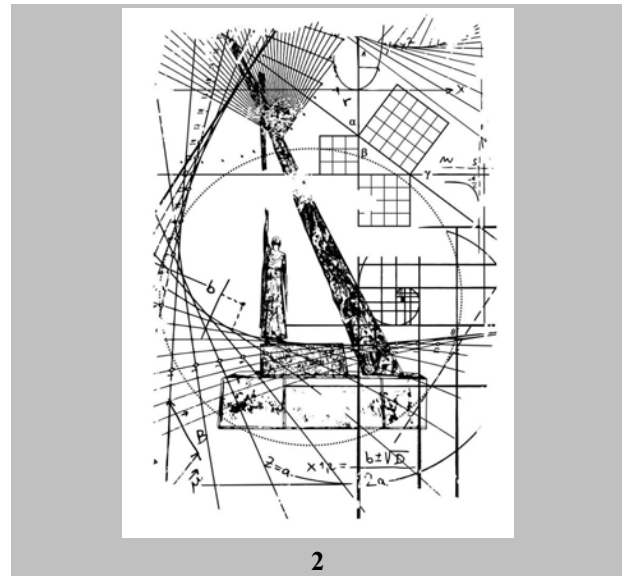
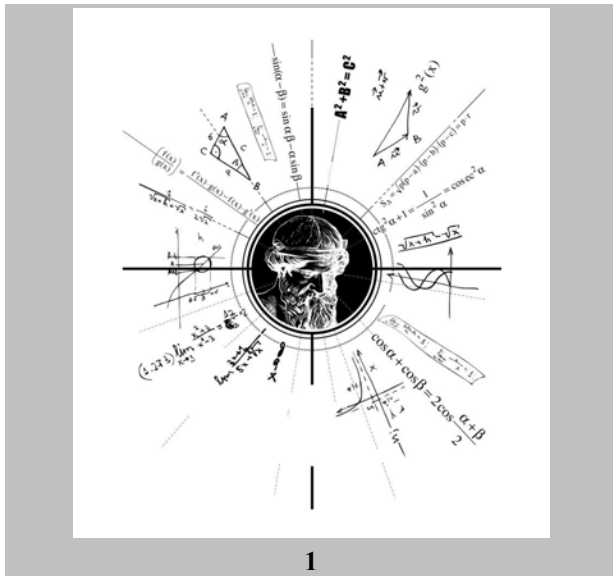



5

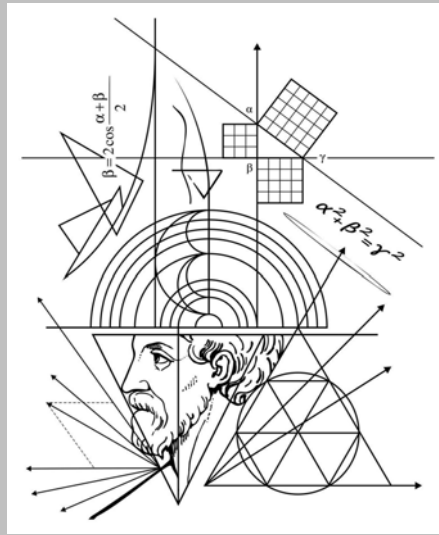

6



7



8

(21) Αρ. Αίτησης Σχ. ή Υπ:	20230600002
(22) Ημερομηνία Κατάθεσης:	17-01-2023
(18) Ημ. Λήξης 1ης πενταετίας:	17-01-2028
(71) Καταθέτης(ες):	ΑΝΤΙΘΕΣΗ Ε.Ε. Αλτάνης 4 ΠΑΛΛΗΝΗ 15351 GR
(30) Συμβ. Προτεραιότητα(ες):	
(72) Δημιουργός(οι):	ΣΠΗΛΙΟΠΟΥΛΟΣ ΧΑΡΑΛΑΜΠΟΣ
(74) Πληρεξούσιος:	ΣΙΩΤΟΥ ΑΙΚΑΤΕΡΙΝΗ - "ΚΑΤΕΡΙΝΑ ΣΙΩΤΟΥ ΚΑΙ ΣΥΝΕΡΓΑΤΕΣ ΔΙΚΗΓΟΡΙΚΗ ΕΤΑΙΡΕΙΑ" Πατησίων 122 ΑΘΗΝΑ (ΑΤΤΙΚΗΣ) 11257 GR
(-) Αντίκλητος:	ΣΙΩΤΟΥ ΑΙΚΑΤΕΡΙΝΗ Πατησίων 122 ΑΘΗΝΑ (ΑΤΤΙΚΗΣ) 11257 GR
(28) Αριθμός Σχεδίων/Υποδειγμάτων:	27
(51) Ταξινόμηση Locarno:	32-01
(54) Προσδιορισμός Αντικειμένου:	ΔΙΑΚΟΣΜΗΤΙΚΑ ΣΧΕΔΙΑ
(29) Κατάθεση δείγματος:	Όχι

Πληροφορίες σχετικά με τον αριθμό των σχεδίων και άλλες σημαντικές πληροφορίες:



1



2



3



4



5



6



7



8

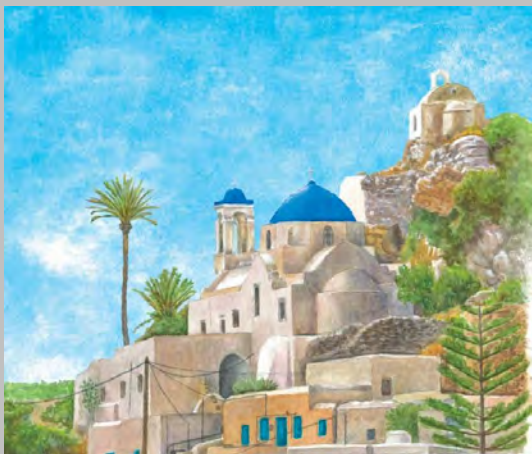

9



10



11



12



13



14



15



16



17

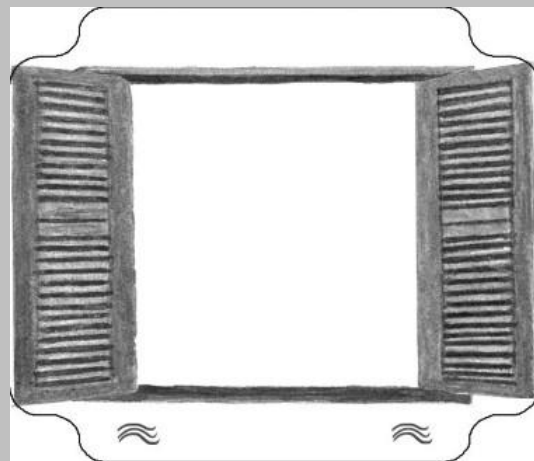

18

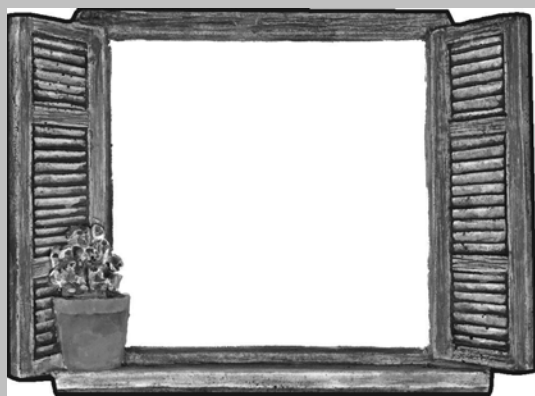

19



20



21

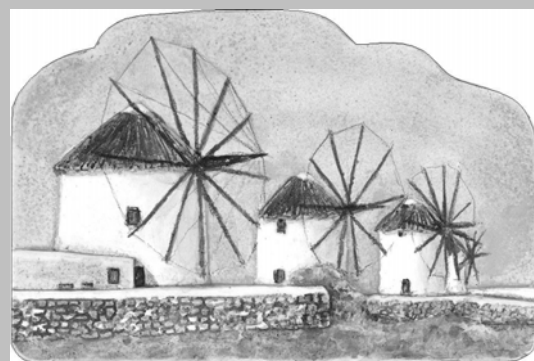

22



23



24



25



26



27

(21) Αρ. Αίτησης Σχ. ή Υπ:	20230600003
(22) Ημερομηνία Κατάθεσης:	20-01-2023
(18) Ημ. Λήξης 1ης πενταετίας:	20-01-2028
(71) Καταθέτης(ες):	Ι. ΠΑΠΑΔΟΠΟΥΛΟΣ ΚΑΙ ΣΙΑ Ο.Ε. με διακριτικό τίτλο "STAR" Λεωορίτη 9 ΠΕΡΙΣΤΕΡΙ (ΑΤΤΙΚΗΣ) 12132 GR
(30) Συμβ. Προτεραιότητα(ες):	
(72) Δημιουργός(οι):	ΠΑΠΑΔΟΠΟΥΛΟΣ ΙΩΑΝΝΗΣ
(74) Πληρεξούσιος:	ΜΠΑΝΤΕΚΑ ΙΩΑΝΝΑ Βυζαντίου 12 ΝΕΑ ΣΜΥΡΝΗ 17121 GR
(-) Αντίκλητος:	ΜΑΡΟΥΛΗΣ ΠΡΑΞΙΤΕΛΗΣ Εφέσσου 15 ΝΕΑ ΣΜΥΡΝΗ 171 21 GR
(28) Αριθμός Σχεδίων/Υποδειγμάτων:	4
(51) Ταξινόμηση Locarno:	21-01
(54) Προσδιορισμός Αντικειμένου:	ΜΠΑΛΕΣ
(29) Κατάθεση δείγματος:	Όχι

Πληροφορίες σχετικά με τον αριθμό των σχεδίων και άλλες σημαντικές πληροφορίες:

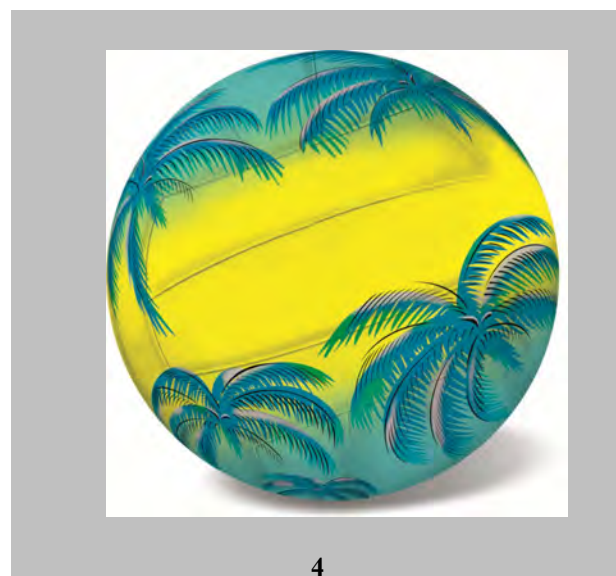
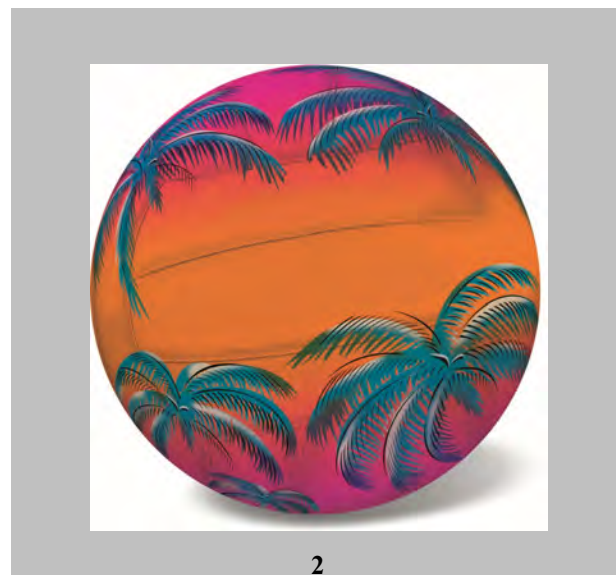

- (21) Αρ. Αίτησης Σχ. ή Υπ: 20230600004
(22) Ημερομηνία Κατάθεσης: 20-01-2023
(18) Ημ. Λήξης 1ης πενταετίας: 20-01-2028
(71) Καταθέτης(ες): **1)DEMSO ΙΚΕ**
ΒΕΛΙΣΣΑΡΙΟΥ 18 ΘΕΣΣΑΛΟΝΙΚΗ 54640 GR
2)ΓΡΗΓΟΡΙΑΔΗΣ ΧΡΗΣΤΟΥ ΝΙΚΟΛΑΟΣ
ΒΕΛΙΣΣΑΡΙΟΥ 18 ΘΕΣΣΑΛΟΝΙΚΗ 54640 GR
- (30) Συμβ. Προτεραιότητα(ες):
(72) Δημιουργός(οι): **ΓΡΗΓΟΡΙΑΔΗΣ ΝΙΚΟΛΑΟΣ**
(74) Πληρεξούσιος:
(-) Αντίκλητος:
(28) Αριθμός Σχεδίων/Υποδειγμάτων: 1
(51) Ταξινόμηση Locarno: 31-00
(54) Προσδιορισμός Αντικειμένου: **ΜΙΚΤΕΣ, ΗΛΕΚΤΡΙΚΟΙ [ΟΙΚΙΑΚΗ ΧΡΗΣΗ]**
(29) Κατάθεση δείγματος: Όχι

Πληροφορίες σχετικά με τον αριθμό των σχεδίων και άλλες σημαντικές πληροφορίες:

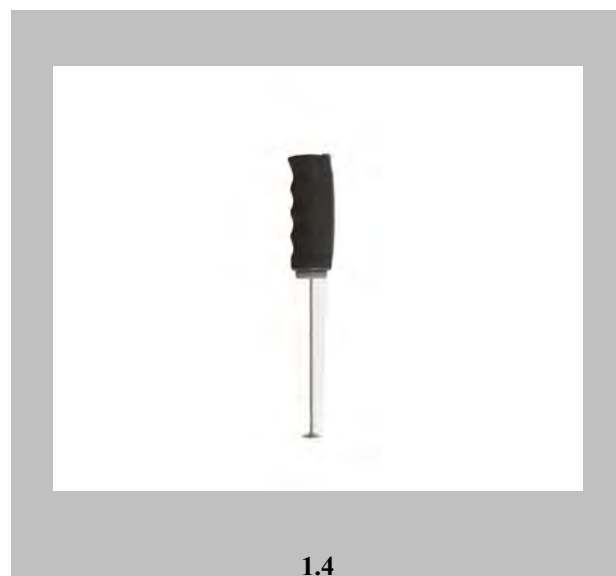



1.5



1.6



1.7



1.8

- | | |
|------------------------------------|---|
| (21) Αρ. Αίτησης Σχ. ή Υπ: | 20230600005 |
| (22) Ημερομηνία Κατάθεσης: | 23-01-2023 |
| (18) Ημ. Λήξης 1ης πενταετίας: | 23-01-2028 |
| (71) Καταθέτης(ες): | ΤΣΟΥΜΑΝΗΣ ΚΩΝΣΤΑΝΤΙΝΟΥ ΓΕΩΡΓΙΟΣ
Βασιλική Ιωαννίνων, ΙΩΑΝΝΙΝΑ 45500 GR |
| (30) Συμβ. Προτεραιότητα(ες): | |
| (72) Δημιουργός(οι): | ΤΣΟΥΜΑΝΗΣ ΓΕΩΡΓΙΟΣ |
| (74) Πληρεξούσιος: | ΜΠΑΝΤΕΚΑ ΙΩΑΝΝΑ
Βυζαντίου 12 ΝΕΑ ΣΜΥΡΝΗ 17121 GR |
| (-) Αντίκλητος: | ΜΑΡΟΥΛΗΣ ΠΡΑΞΙΤΕΛΗΣ
Εφέσσου 15 ΝΕΑ ΣΜΥΡΝΗ 171 21 GR |
| (28) Αριθμός Σχεδίων/Υποδειγμάτων: | 1 |
| (51) Ταξινόμηση Locarno: | 30-03 |
| (54) Προσδιορισμός Αντικειμένου: | ΜΗΧΑΝΗ ΤΕΧΝΗΤΟΥ ΘΗΛΑΣΜΟΥ ΑΜΝΟΕΡΙΦΙΩΝ |
| (29) Κατάθεση δείγματος: | Όχι |

Πληροφορίες σχετικά με τον αριθμό των σχεδίων και άλλες σημαντικές πληροφορίες:





1.5

(21) Αρ. Αίτησης Σχ. ή Υπ: **20230600006**
(22) Ημερομηνία Κατάθεσης: 25-01-2023
(18) Ημ. Λήξης 1ης πενταετίας: 25-01-2028
(71) Καταθέτης(ες): **ΓΕΩΡΓΙΑΔΗΣ ΜΙΧΑΗΛ ΘΕΟΔΩΡΟΣ**
ΑΜΙΣΟΥ 100 ΝΕΑ ΣΜΥΡΝΗ 17124 GR
(30) Συμβ. Προτεραιότητα(ες):
(72) Δημιουργός(οι): **ΓΕΩΡΓΙΑΔΗΣ ΘΕΟΔΩΡΟΣ**
(74) Πληρεξούσιος:
(-) Αντίκλητος:
(28) Αριθμός Σχεδίων/Υποδειγμάτων: 1
(51) Ταξινόμηση Locarno: 19-01
(54) Προσδιορισμός Αντικειμένου: **ΦΑΚΕΛΛΟΣ ΣΕ ΜΟΡΦΗ ΤΣΑΝΤΑΣ ΜΕ ΧΕΡΟΥΛΙ**
(29) Κατάθεση δείγματος: Όχι

Πληροφορίες σχετικά με τον αριθμό των σχεδίων
και άλλες σημαντικές πληροφορίες:

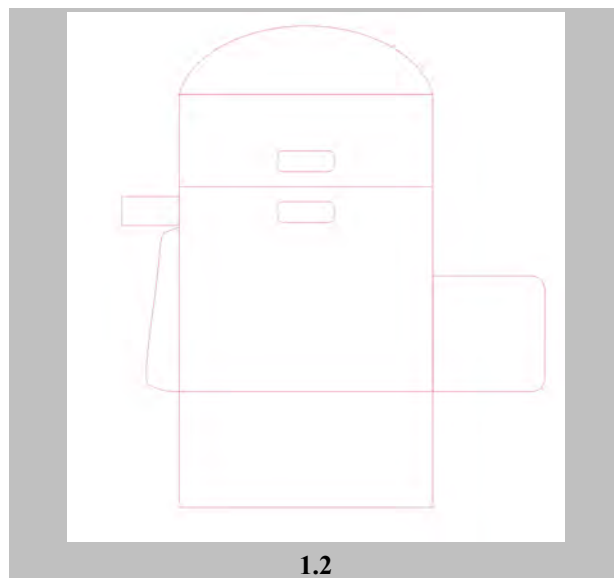
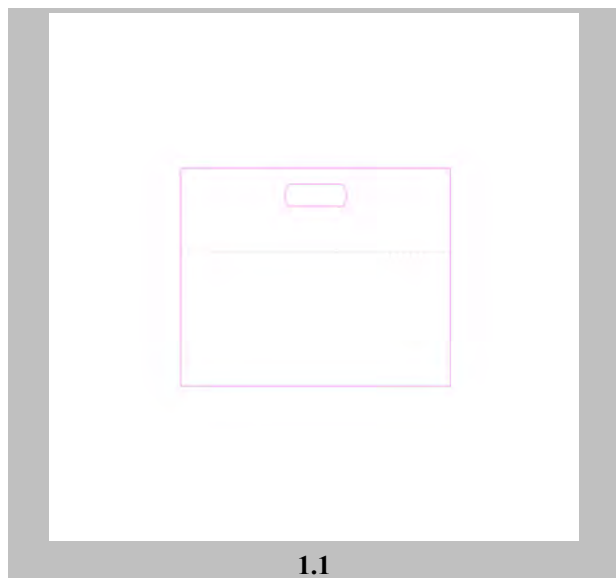

- (21) Αρ. Αίτησης Σχ. ή Υπ: 20230600007
- (22) Ημερομηνία Κατάθεσης: 31-01-2023
- (18) Ημ. Λήξης 1ης πενταετίας: 31-01-2028
- (71) Καταθέτης(ες): Δ. ΜΑΡΙΑΝΟΣ - Δ. ΚΩΝΣΤΑΝΤΙΝΙΔΟΥ Ο.Ε.
 Ιπποκράτους 5 ΑΧΑΡΝΕΣ (ΑΤΤΙΚΗΣ) 13675 GR
- (30) Συμβ. Προτεραιότητα(ες):
- (72) Δημιουργός(οι): ΚΩΝΣΤΑΝΤΙΝΙΔΟΥ ΔΕΣΠΟΙΝΑ
- (74) Πληρεξούσιος: ΑΝΑΔΙΩΤΟΥ ΑΓΓΕΛΙΚΗ
 Ηλία Ζερβού 45-49 ΑΘΗΝΑ 11144 GR
- (-) Αντίκλητος: ΑΝΑΔΙΩΤΟΥ ΑΓΓΕΛΙΚΗ
 Ηλία Ζερβού 45-49 ΑΘΗΝΑ 11144 GR
- (28) Αριθμός Σχεδίων/Υποδειγμάτων: 26
- (51) Ταξινόμηση Locarno: 32-01
- (54) Προσδιορισμός Αντικειμένου: ΔΙΑΚΟΣΜΗΤΙΚΑ ΣΧΕΔΙΑ ΔΙΑΦΟΡΩΝ ΜΟΡΦΩΝ ΚΑΙ ΧΡΩΜΑΤΩΝ
- (29) Κατάθεση δείγματος: Όχι

Πληροφορίες σχετικά με τον αριθμό των σχεδίων και άλλες σημαντικές πληροφορίες:

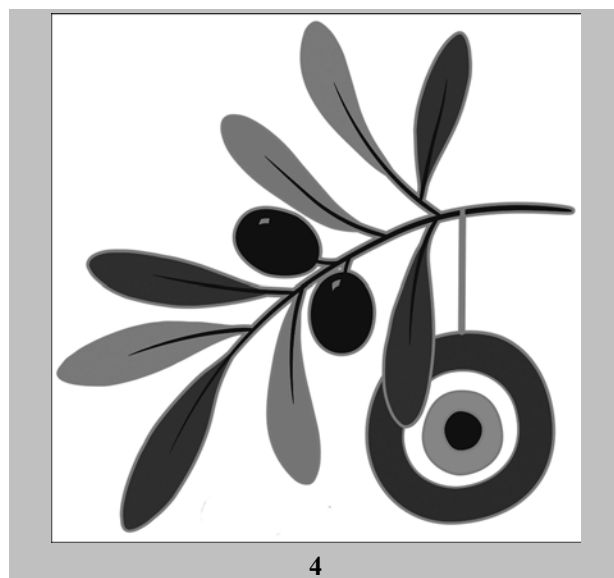
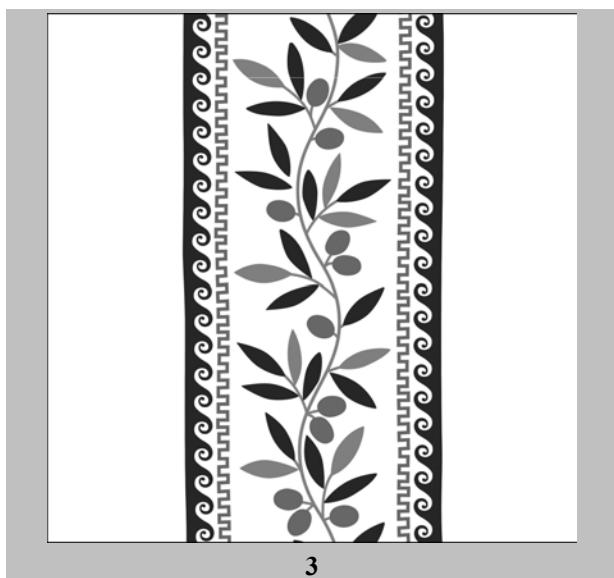
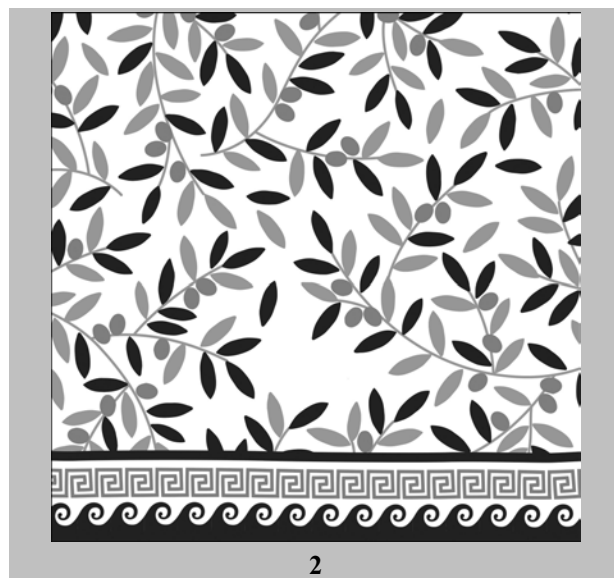
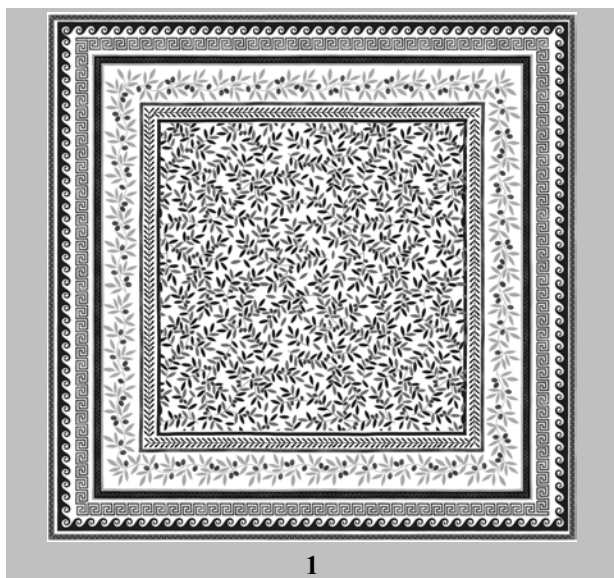

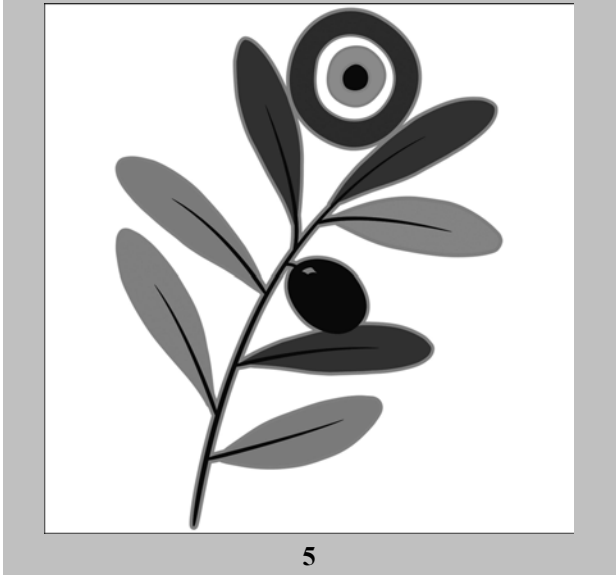

5

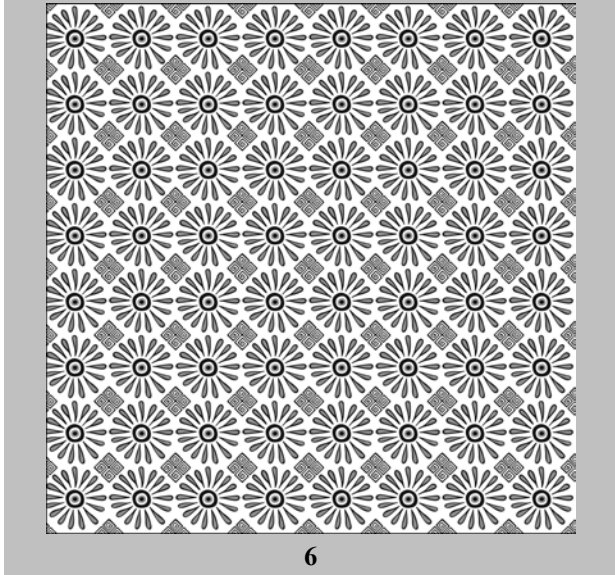

6

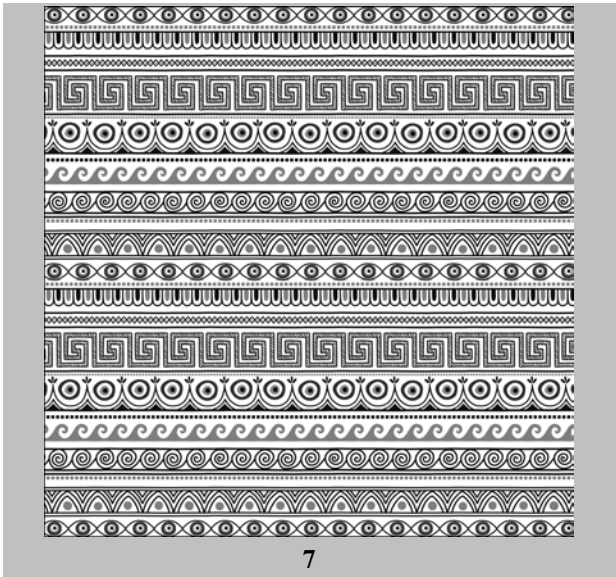

7

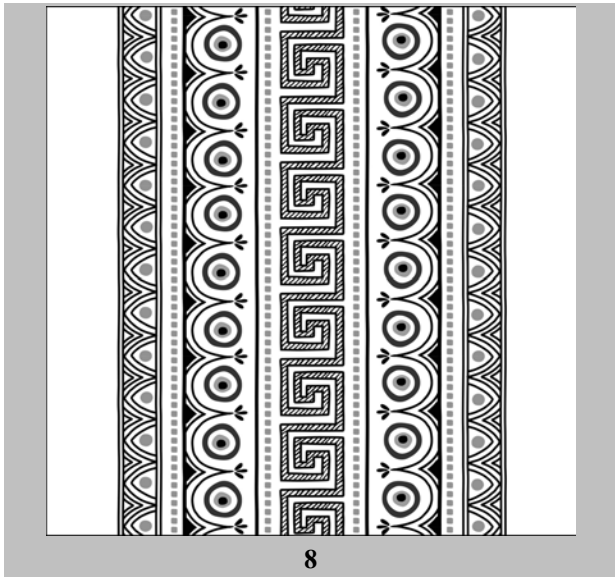

8

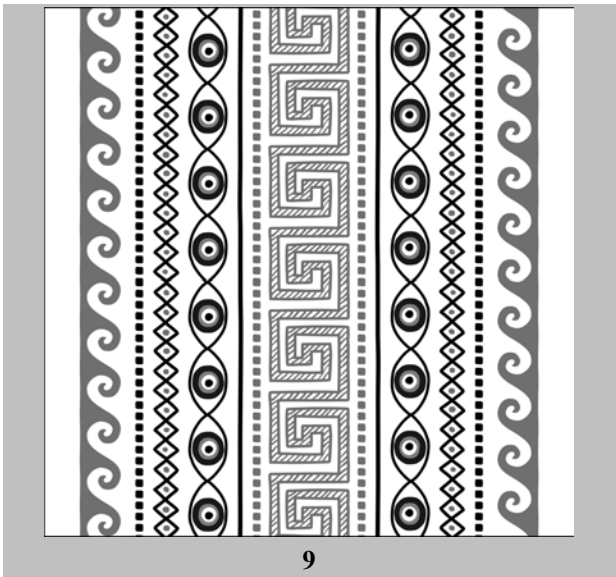

9

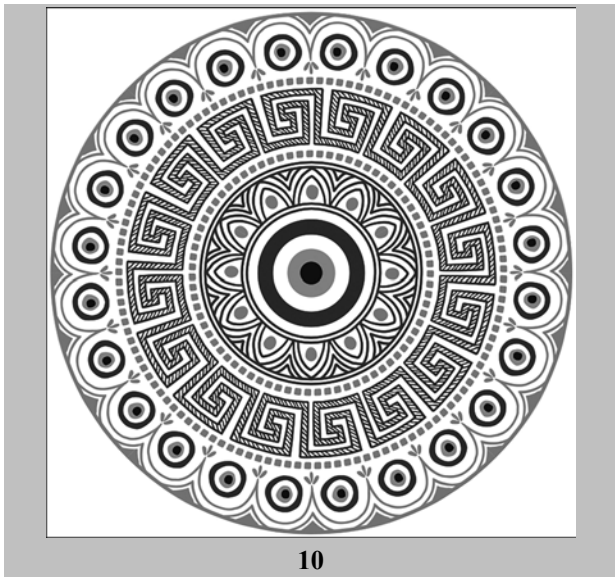

10

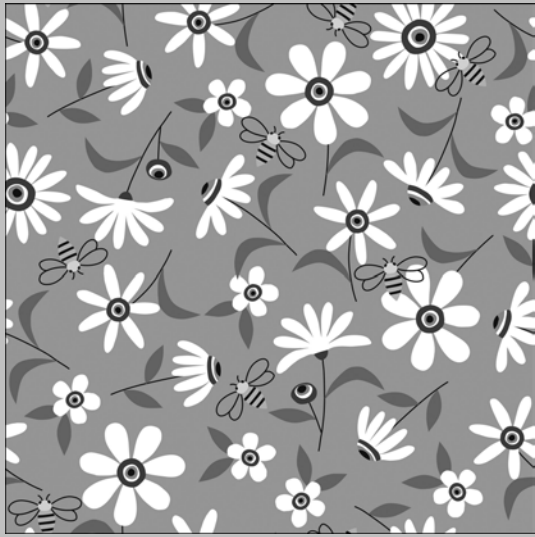

11

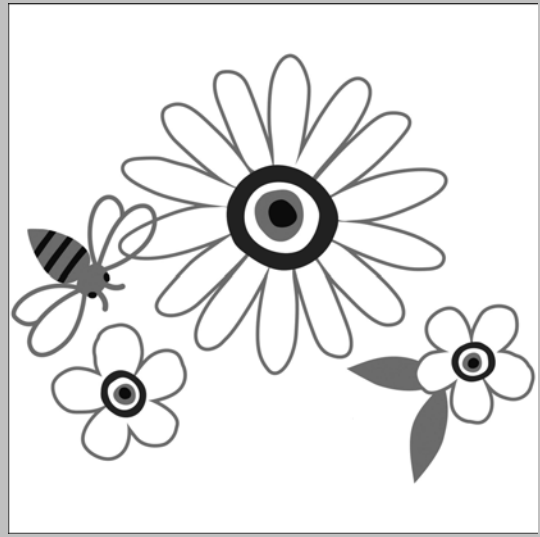

12

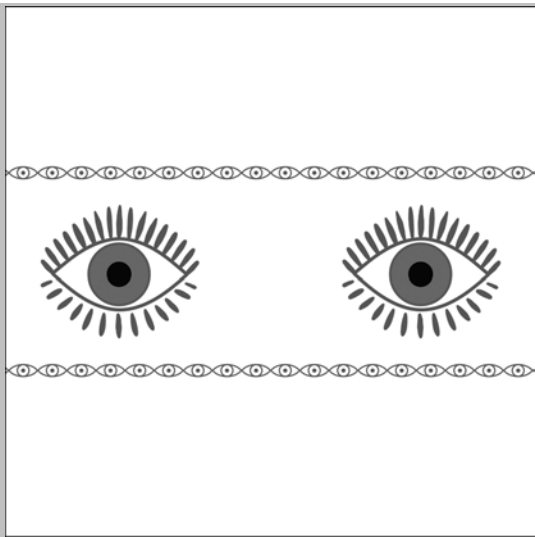

13

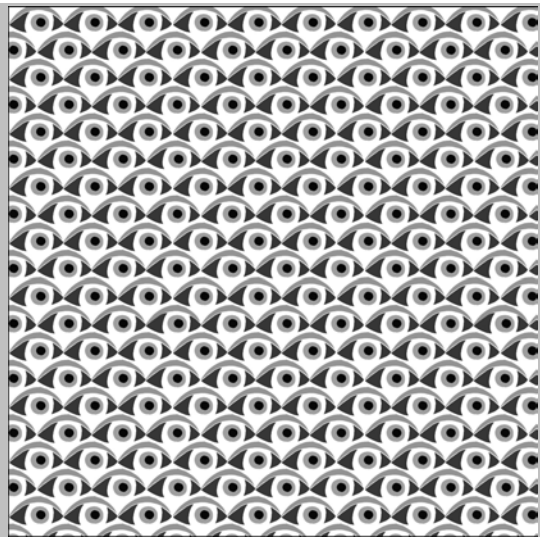

14

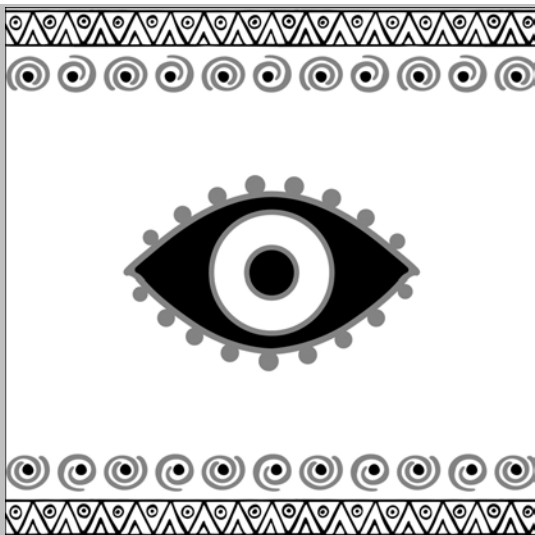

15

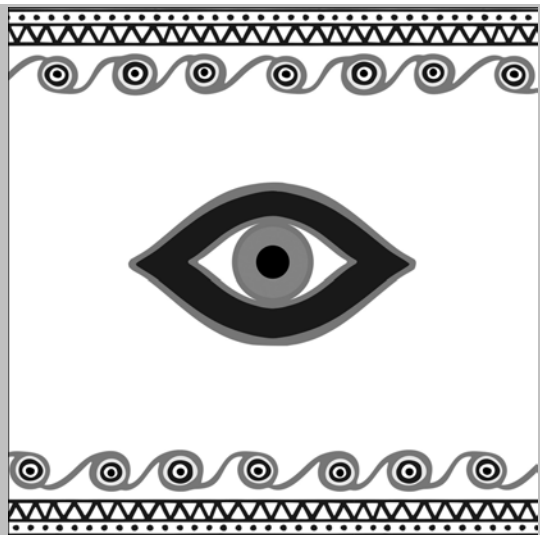

16

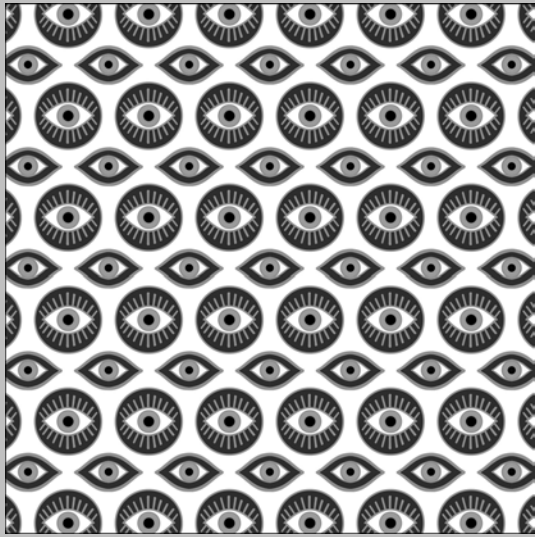

17

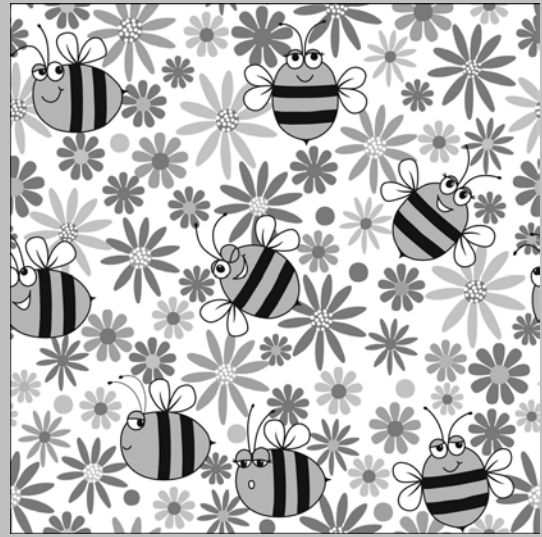

18

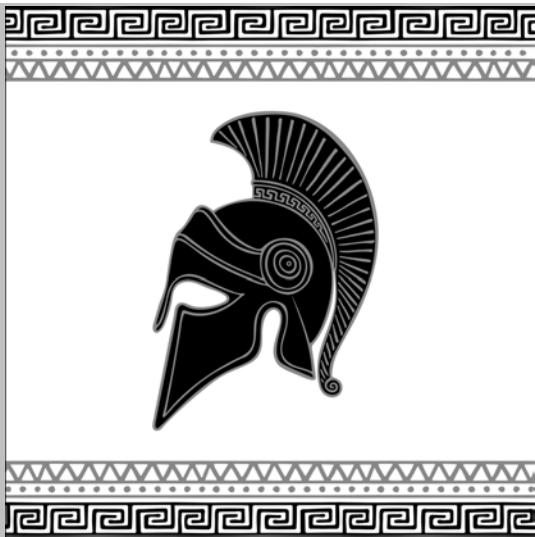

19



20

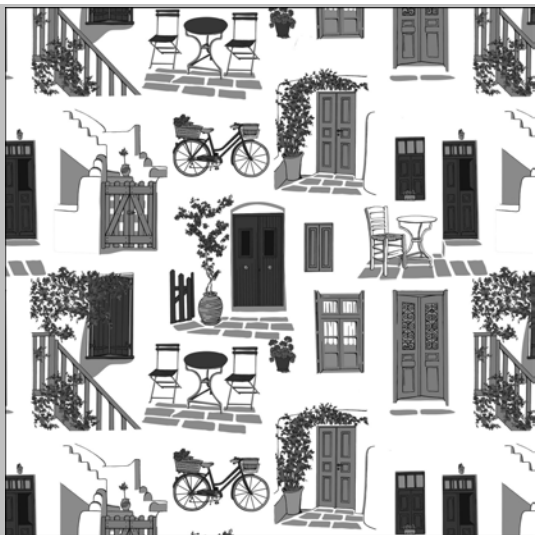

21



22



23

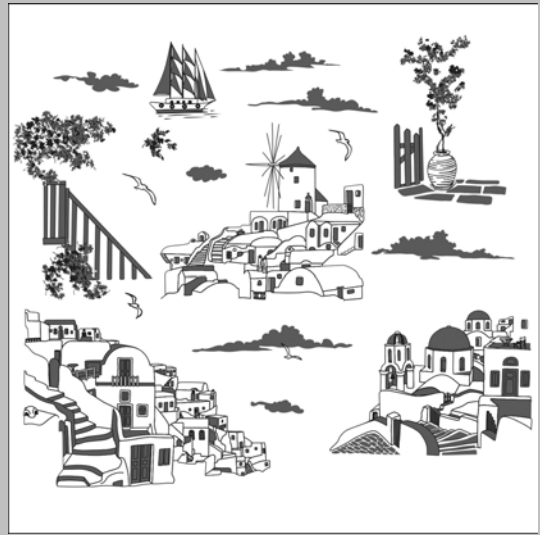

24



25



26

**ΕΥΡΕΤΗΡΙΟ ΑΙΤΗΣΕΩΝ ΣΧΕΔΙΩΝ Ή ΥΠΟΔΕΙΓΜΑΤΩΝ
ΣΥΜΦΩΝΑ ΜΕ ΤΗΝ ΑΛΦΑΒΗΤΙΚΗ ΣΕΙΡΑ ΤΩΝ ΚΑΤΑΘΕΤΩΝ**

Καταθέτης(ες) (71)	Προσδιορισμός Αντικειμένου Σχεδίου ή Υποδείγματος (54)	Ημερομηνία Κατάθεσης (22)	Αρ. Αίτησης Σχ. ή Υπ (21)
DEMSO IKE	ΜΙΚΤΕΣ, ΗΛΕΚΤΡΙΚΟΙ [ΟΙΚΙΑΚΗ ΧΡΗΣΗ]	20-01-2023	20230600004
ΑΝΤΙΘΕΣΗ Ε.Ε.	ΔΙΑΚΟΣΜΗΤΙΚΑ ΣΧΕΔΙΑ	17-01-2023	20230600002
ΓΕΩΡΓΙΑΔΗΣ ΜΙΧΑΗΛ ΘΕΟΔΩΡΟΣ	ΦΑΚΕΛΛΟΣ ΣΕ ΜΟΡΦΗ ΤΣΑΝΤΑΣ ΜΕ ΧΕΡΟΥΛΙ	25-01-2023	20230600006
ΓΡΗΓΟΡΙΑΔΗΣ ΧΡΗΣΤΟΥ ΝΙΚΟΛΑΟΣ	ΜΙΚΤΕΣ, ΗΛΕΚΤΡΙΚΟΙ [ΟΙΚΙΑΚΗ ΧΡΗΣΗ]	20-01-2023	20230600004
Δ. ΜΑΡΙΑΝΟΣ - Δ. ΚΩΝΣΤΑΝΤΙΝΙΔΟΥ Ο.Ε.	ΔΙΑΚΟΣΜΗΤΙΚΑ ΣΧΕΔΙΑ ΔΙΑΦΟΡΩΝ ΜΟΡΦΩΝ ΚΑΙ ΧΡΩΜΑΤΩΝ	31-01-2023	20230600007
ΔΗΜΗΤΡΙΟΥ ΚΩΝΣΤΑΝΤΙΝΟΥ ΕΥΓΕΝΙΑ	ΣΤΑΜΠΑ ΠΑΝΩ ΣΕ ΡΟΥΧΟ	09-01-2023	20230600001
Ι. ΠΑΠΑΔΟΠΟΥΛΟΣ ΚΑΙ ΣΙΑ Ο.Ε. με διακριτικό τίτλο "STAR"	ΜΠΑΛΕΣ	20-01-2023	20230600003
ΚΥΡΙΑΚΑΚΗΣ ΓΕΩΡΓΙΟΥ ΘΕΟΔΩΡΟΣ	ΣΥΣΚΕΥΗ ΓΙΑ ΕΚΤΑΣΕΙΣ ΚΑΙ ΓΙΑ ΑΠΟΚΑΤΑΣΤΑΣΗ ΤΩΝ ΠΟΔΙΩΝ	25-08-2022	20220600061
ΤΣΟΥΜΑΝΗΣ ΚΩΝΣΤΑΝΤΙΝΟΥ ΓΕΩΡΓΙΟΣ	ΜΗΧΑΝΗ ΤΕΧΝΗΤΟΥ ΘΗΛΑΣΜΟΥ ΑΜΝΟΕΡΙΦΙΩΝ	23-01-2023	20230600005

ΜΕΡΟΣ Α΄

ΑΙΤΗΣΕΙΣ ΚΑΙ ΑΝΑΒΟΛΕΣ ΣΧΕΔΙΩΝ Ή ΥΠΟΔΕΙΓΜΑΤΩΝ

ΑΝΑΒΟΛΕΣ

ΟΥΔΕΜΙΑ

ΜΕΡΟΣ Β'

ΧΟΡΗΓΗΣΕΙΣ

(11) Αριθμός Πιστοποιητικού Καταχώρησης Σχεδίου ή Υποδείγματος	6004729
(21) Αρ. Αίτησης Σχ. ή Υπ	20220600081
(22) Ημερομηνία Κατάθεσης	02-12-2022
(15) Ημερομηνία Καταχώρησης	19-05-2023
(73) Δικαιούχος(οι)	ΖΟΥΡΝΤΟΣ ΕΥΑΓΓΕΛΟΥ ΠΑΝΑΓΙΩΤΗΣ Μεγάλου Αλεξάνδρου 199 ΘΡΑΚΟΜΑΚΕΔΟΝΕΣ 13676 GR
(54) Προσδιορισμός Αντικειμένου	ΔΙΑΦΗΜΙΣΤΙΚΟ ΠΕΡΙΠΤΕΡΟ - ΥΠΑΙΘΡΙΟ ΚΑΤΑΣΤΗΜΑ ΠΩΛΗΣΗΣ

Περισσότερα στοιχεία στην πρώτη δημοσίευση: ΕΔΒΙ (Τεύχος Β): Απριλίου 2023

(11) Αριθμός Πιστοποιητικού Καταχώρησης Σχεδίου ή Υποδείγματος	6004730
(21) Αρ. Αίτησης Σχ. ή Υπ	20220600082
(22) Ημερομηνία Κατάθεσης	13-12-2022
(15) Ημερομηνία Καταχώρησης	19-05-2023
(73) Δικαιούχος(οι)	PASSIONE MODERNA ΑΝΩΝΥΜΗ ΕΤΑΙΡΕΙΑ ΕΜΠΟΡΙΑΣ ΚΟΣΜΗΜΑΤΩΝ Γρηγορίου Λαμπράκη 16 ΓΛΥΦΑΔΑ 16674 GR
(54) Προσδιορισμός Αντικειμένου	ΒΡΑΧΙΟΛΙ ΑΠΟ ΧΡΥΣΟ ΜΕ ΔΙΑΜΑΝΤΙΑ

Περισσότερα στοιχεία στην πρώτη δημοσίευση: ΕΔΒΙ (Τεύχος Β): Απριλίου 2023

(11) Αριθμός Πιστοποιητικού Καταχώρησης Σχεδίου ή Υποδείγματος	6004731
(21) Αρ. Αίτησης Σχ. ή Υπ	20220600083
(22) Ημερομηνία Κατάθεσης	21-12-2022
(15) Ημερομηνία Καταχώρησης	19-05-2023
(73) Δικαιούχος(οι)	ΓΕΜΕΝΤΖΟΠΟΥΛΟΥ ΑΝ. ΣΟΦΙΑ ΚΑΙ ΣΙΑ Ε.Ε. Φιλικής Εταιρείας 11 ΚΑΒΑΛΑ 65403 GR
(54) Προσδιορισμός Αντικειμένου	ΦΟΡΗΤΟ ΕΠΑΝΑΦΟΡΤΙΖΟΜΕΝΟ ΘΗΛΑΣΤΡΟ

Περισσότερα στοιχεία στην πρώτη δημοσίευση: ΕΔΒΙ (Τεύχος Β): Απριλίου 2023

(11) Αριθμός Πιστοποιητικού Καταχώρησης Σχεδίου ή Υποδείγματος	6004732
(21) Αρ. Αίτησης Σχ. ή Υπ	20220600084
(22) Ημερομηνία Κατάθεσης	21-12-2022
(15) Ημερομηνία Καταχώρησης	19-05-2023
(73) Δικαιούχος(οι)	Ν. ΚΑΙ Ι. ΜΠΑΚΟΓΙΩΡΓΑ Ο.Ε. Ασπρόχωμα Μεσσηνίας, ΚΑΛΑΜΑΤΑ 24100 GR
(54) Προσδιορισμός Αντικειμένου	ΜΟΝΑΔΑ ΚΟΜΠΟΣΤΟΠΟΙΗΣΗΣ ΜΕ ΓΑΙΩΣΚΩΛΗΚΕΣ

Περισσότερα στοιχεία στην πρώτη δημοσίευση: ΕΔΒΙ (Τεύχος Β): Απριλίου 2023

**ΕΥΡΕΤΗΡΙΟ ΕΚΔΟΘΕΝΤΩΝ ΣΧΕΔΙΩΝ Ή ΥΠΟΔΕΙΓΜΑΤΩΝ
ΣΥΜΦΩΝΑ ΜΕ ΤΗΝ ΑΛΦΑΒΗΤΙΚΗ ΣΕΙΡΑ ΤΩΝ ΔΙΚΑΙΟΥΧΩΝ**

Δικαιούχος(οι) (73)	Προσδιορισμός Αντικειμένου Σχεδίου ή Υποδείγματος (54)	Ημερομηνία Καταχώρησης (15)	Αριθμός Πιστοποιητικού Καταχώρησης Σχεδίου ή Υποδείγματος (11)
<i>PASSIONE MODERNA ΑΝΩΝΥΜΗ ΕΤΑΙΡΕΙΑ ΕΜΠΟΡΙΑΣ ΚΟΣΜΗΜΑΤΩΝ</i>	ΒΡΑΧΙΟΛΙ ΑΠΟ ΧΡΥΣΟ ΜΕ ΔΙΑΜΑΝΤΙΑ	19-05-2023	6004730
<i>ΓΕΜΕΝΤΖΟΠΟΥΛΟΥ ΑΝ. ΣΟΦΙΑ ΚΑΙ ΣΙΑ Ε.Ε.</i>	ΦΟΡΗΤΟ ΕΠΑΝΑΦΟΡΤΙΖΟΜΕΝΟ ΘΗΛΑΣΤΡΟ	19-05-2023	6004731
<i>ΖΟΥΡΝΤΟΣ ΕΥΑΓΓΕΛΟΥ ΠΑΝΑΓΙΩΤΗΣ</i>	ΔΙΑΦΗΜΙΣΤΙΚΟ ΠΕΡΙΠΤΕΡΟ - ΥΠΑΙΘΡΙΟ ΚΑΤΑΣΤΗΜΑ ΠΩΛΗΣΗΣ	19-05-2023	6004729
<i>Ν. ΚΑΙ Ι. ΜΠΑΚΟΓΙΩΡΓΑ Ο.Ε.</i>	ΜΟΝΑΔΑ ΚΟΜΠΟΣΤΟΠΟΙΗΣΗΣ ΜΕ ΓΑΙΩΣΚΩΛΗΚΕΣ	19-05-2023	6004732

ΜΕΡΟΣ Γ'

ΑΝΑΝΕΩΣΕΙΣ

(11) Αριθμός Πιστοποιητικού Καταχώρησης Σχεδίου ή Υποδείγματος:	6002671
(21) Αρ. Αίτησης Σχ. ή Υπ.:	20080600097
(73) Δικαιούχος(οι):	ΙΝΤΡΑΛΟΤ Α.Ε. ΟΛΟΚΛΗΡΩΜΕΝΑ ΠΛΗΡΟΦΟΡΙΑΚΑ ΣΥΣΤΗΜΑΤΑ & ΥΠΗΡΕΣΙΕΣ ΤΥΧΕΡΩΝ ΠΑΙΧΝΙΔΙΩΝ 19ο χλμ. Λεωφ. Μαρκοπούλου . ΠΑΙΑΝΙΑ 19002 GR
(15) Ημερομηνία Ανανέωσης:	07-05-2023
(17) Περίοδος Προστασίας:	(4η 5ετία)
(18) Ημ. Λήξης Ανανέωσης:	07-05-2028
(11) Αριθμός Πιστοποιητικού Καταχώρησης Σχεδίου ή Υποδείγματος:	6002672
(21) Αρ. Αίτησης Σχ. ή Υπ.:	20080600098
(73) Δικαιούχος(οι):	ΙΝΤΡΑΛΟΤ Α.Ε. ΟΛΟΚΛΗΡΩΜΕΝΑ ΠΛΗΡΟΦΟΡΙΑΚΑ ΣΥΣΤΗΜΑΤΑ & ΥΠΗΡΕΣΙΕΣ ΤΥΧΕΡΩΝ ΠΑΙΧΝΙΔΙΩΝ 19ο χλμ. Λεωφ. Μαρκοπούλου ΠΑΙΑΝΙΑ 19002 GR
(15) Ημερομηνία Ανανέωσης:	07-05-2023
(17) Περίοδος Προστασίας:	(4η 5ετία)
(18) Ημ. Λήξης Ανανέωσης:	07-05-2028
(11) Αριθμός Πιστοποιητικού Καταχώρησης Σχεδίου ή Υποδείγματος:	6002687
(21) Αρ. Αίτησης Σχ. ή Υπ.:	20080600113
(73) Δικαιούχος(οι):	SYLCO HELLAS Κ.ΣΥΛΑΙΟΣ Α.Ε. ΗΛΕΚΤΡΟΓΕΝΝΗΤΡΙΕΣ-ΜΗΧΑΝΗΜΑΤΑ ΓΕΩΡΓΙΑΣ Βόρεια Παράπλευρη Εγνατίας και Κ. Συλαίου, ΒΙ.ΠΑ. Ωραιοκάστρου 1 ΩΡΑΙΟΚΑΣΤΡΟ 57013 GR
(15) Ημερομηνία Ανανέωσης:	22-05-2023
(17) Περίοδος Προστασίας:	(4η 5ετία)
(18) Ημ. Λήξης Ανανέωσης:	22-05-2028
(11) Αριθμός Πιστοποιητικού Καταχώρησης Σχεδίου ή Υποδείγματος:	6003629
(21) Αρ. Αίτησης Σχ. ή Υπ.:	20130600056
(73) Δικαιούχος(οι):	ΛΥΧΑΝΙΔΗΣ ΙΩΑΝΝΗ ΠΑΝΑΓΙΩΤΗΣ Αγίου Νικολάου 6 ΚΑΤΕΡΙΝΗ (ΠΙΕΡΙΑΣ) 60100 GR
(15) Ημερομηνία Ανανέωσης:	23-04-2023
(17) Περίοδος Προστασίας:	(3η 5ετία)
(18) Ημ. Λήξης Ανανέωσης:	23-04-2028

(11) Αριθμός Πιστοποιητικού Καταχώρησης Σχεδίου ή Υποδείγματος:	6003630
(21) Αρ. Αίτησης Σχ. ή Υπ:	20130600064
(73) Δικαιούχος(οι):	ΤΣΕΡΕΠΙΑΣ ΑΓΓΕΛΟΥ ΙΩΑΝΝΗΣ 6ο χλμ Λαρίσης-Αθηνών ΛΑΡΙΣΑ (ΛΑΡΙΣΑΣ) 41110 GR
(15) Ημερομηνία Ανανέωσης:	10-05-2023
(17) Περίοδος Προστασίας:	(3η 5ετία)
(18) Ημ. Λήξης Ανανέωσης:	10-05-2028
(11) Αριθμός Πιστοποιητικού Καταχώρησης Σχεδίου ή Υποδείγματος:	6003631
(21) Αρ. Αίτησης Σχ. ή Υπ:	20130600063
(73) Δικαιούχος(οι):	ΕΥΑΓ. ΣΚΡΙΜΙΖΕΑΣ ΑΒΕΕ ΒΙ.ΠΕ. Οινόφυτα Βοιωτίας ΟΙΝΟΦΥΤΑ (ΒΟΙΩΤΙΑΣ) 32011 GR
(15) Ημερομηνία Ανανέωσης:	01-05-2023
(17) Περίοδος Προστασίας:	(3η 5ετία)
(18) Ημ. Λήξης Ανανέωσης:	01-05-2028
(11) Αριθμός Πιστοποιητικού Καταχώρησης Σχεδίου ή Υποδείγματος:	6003634
(21) Αρ. Αίτησης Σχ. ή Υπ:	20130600067
(73) Δικαιούχος(οι):	KLEEMANN ΕΛΛΑΣ ΑΒΕΕ ΜΗΧΑΝΟΛΟΓΙΚΕΣ ΚΑΤΑΣΚΕΥΕΣ ΒΙ.ΠΕ. ΣΤΑΥΡΟΧΩΡΙΟΥ ΚΙΑΚΙΣ ΚΙΑΚΙΣ (ΚΙΑΚΙΣ) 61100 GR
(15) Ημερομηνία Ανανέωσης:	17-05-2023
(17) Περίοδος Προστασίας:	(3η 5ετία)
(18) Ημ. Λήξης Ανανέωσης:	17-05-2028
(11) Αριθμός Πιστοποιητικού Καταχώρησης Σχεδίου ή Υποδείγματος:	6003635
(21) Αρ. Αίτησης Σχ. ή Υπ:	20130600068
(73) Δικαιούχος(οι):	KLEEMANN ΕΛΛΑΣ ΑΒΕΕ ΜΗΧΑΝΟΛΟΓΙΚΕΣ ΚΑΤΑΣΚΕΥΕΣ ΒΙ.ΠΕ. ΣΤΑΥΡΟΧΩΡΙΟΥ ΚΙΑΚΙΣ ΚΙΑΚΙΣ (ΚΙΑΚΙΣ) 61100 GR
(15) Ημερομηνία Ανανέωσης:	17-05-2023
(17) Περίοδος Προστασίας:	(3η 5ετία)
(18) Ημ. Λήξης Ανανέωσης:	17-05-2028
(11) Αριθμός Πιστοποιητικού Καταχώρησης Σχεδίου ή Υποδείγματος:	6003636
(21) Αρ. Αίτησης Σχ. ή Υπ:	20130600069
(73) Δικαιούχος(οι):	KLEEMANN ΕΛΛΑΣ ΑΒΕΕ ΜΗΧΑΝΟΛΟΓΙΚΕΣ ΚΑΤΑΣΚΕΥΕΣ ΒΙ.ΠΕ. ΣΤΑΥΡΟΧΩΡΙΟΥ ΚΙΑΚΙΣ ΚΙΑΚΙΣ (ΚΙΑΚΙΣ) 61100 GR
(15) Ημερομηνία Ανανέωσης:	17-05-2023
(17) Περίοδος Προστασίας:	(3η 5ετία)
(18) Ημ. Λήξης Ανανέωσης:	17-05-2028

(11) Αριθμός Πιστοποιητικού Καταχώρησης Σχεδίου ή Υποδείγματος:	6003640
(21) Αρ. Αίτησης Σχ. ή Υπ.:	20130600073
(73) Δικαιούχος(οι):	ΠΑΝΤ. ΚΟΥΡΜΠΕΛΑΣ ΚΑΙ ΣΙΑ Ε.Ε. ΒΙΟΤΕΧΝΙΑ ΠΛΕΚΤΩΝ ΕΝΔΥΜΑΤΩΝ Αλιμούντος 86 ΑΡΓΥΡΟΥΠΟΛΗ (ΑΤΤΙΚΗΣ) 16451 GR
(15) Ημερομηνία Ανανέωσης:	21-05-2023
(17) Περίοδος Προστασίας:	(3η 5ετία)
(18) Ημ. Λήξης Ανανέωσης:	21-05-2028
(11) Αριθμός Πιστοποιητικού Καταχώρησης Σχεδίου ή Υποδείγματος:	6003645
(21) Αρ. Αίτησης Σχ. ή Υπ.:	20130600080
(73) Δικαιούχος(οι):	ΕΜΜΑΝΟΥΗΛ ΚΟΥΒΙΔΗΣ ΑΝΩΝΥΜΗ ΒΙΟΜΗΧΑΝΙΚΗ ΚΑΙ ΕΜΠΟΡΙΚΗ ΕΤΑΙΡΙΑ ΜΕ Δ.Τ. "ΕΜΜ. ΚΟΥΒΙΔΗΣ ΑΒΕΕ" ΒΙΟ.ΠΙΑ Τυλίσου Ηράκλειο Κρήτης 715 00 GR
(15) Ημερομηνία Ανανέωσης:	30-05-2023
(17) Περίοδος Προστασίας:	(3η 5ετία)
(18) Ημ. Λήξης Ανανέωσης:	30-05-2028
(11) Αριθμός Πιστοποιητικού Καταχώρησης Σχεδίου ή Υποδείγματος:	6004343
(21) Αρ. Αίτησης Σχ. ή Υπ.:	20180600037
(73) Δικαιούχος(οι):	ΠΑΡΑΣΚΕΥΟΠΟΥΛΟΥ ΣΠΥΡΟΥ ΣΟΦΙΑ Βιάντος 11 ΝΕΑ ΣΜΥΡΝΗ 17122 GR
(15) Ημερομηνία Ανανέωσης:	09-05-2023
(17) Περίοδος Προστασίας:	(2η 5ετία)
(18) Ημ. Λήξης Ανανέωσης:	09-05-2028
(11) Αριθμός Πιστοποιητικού Καταχώρησης Σχεδίου ή Υποδείγματος:	6004345
(21) Αρ. Αίτησης Σχ. ή Υπ.:	20180600039
(73) Δικαιούχος(οι):	ΝΤΟΝΤΟΣ ΑΠΟΣΤΟΛΟΣ & ΣΙΑ Ο.Ε Αθανασίου Διάκου 13 ΤΡΙΚΑΛΑ 42100 GR
(15) Ημερομηνία Ανανέωσης:	21-05-2023
(17) Περίοδος Προστασίας:	(2η 5ετία)
(18) Ημ. Λήξης Ανανέωσης:	21-05-2028
(11) Αριθμός Πιστοποιητικού Καταχώρησης Σχεδίου ή Υποδείγματος:	6004346
(21) Αρ. Αίτησης Σχ. ή Υπ.:	20180600040
(73) Δικαιούχος(οι):	ΑΦΟΙ ΤΖΕΖΑΝΑ ΕΤΑΙΡΕΙΑ ΠΕΡΙΟΡΙΣΜΕΝΗΣ ΕΥΘΥΝΗΣ ΜΕ ΔΙΑΚΡΙΤΙΚΟ ΤΙΤΛΟ "COVER" Αθ. Τσίγκου 72 ΑΣΠΡΟΠΥΡΓΟΣ 19300 GR
(15) Ημερομηνία Ανανέωσης:	25-05-2023
(17) Περίοδος Προστασίας:	(2η 5ετία)
(18) Ημ. Λήξης Ανανέωσης:	25-05-2028

ΜΕΡΟΣ Δ'

ΛΗΞΕΙΣ

(11) Αριθμός Πιστοποιητικού Καταχώρησης Σχεδίου ή Υποδείγματος:	6001570
(21) Αρ. Αίτησης Σχ. ή Υπ:	20020600257
(73) Δικαιούχος(οι):	DAIKIN INDUSTRIES LTD. Umeda Center Building 4-12, Nakazaki-Nishi, 2-chome, Kita-ku, Osaka-shi Osaka-fu JP
(18) Ημερομηνία Λήξης:	30-10-2022

(11) Αριθμός Πιστοποιητικού Καταχώρησης Σχεδίου ή Υποδείγματος:	6002533
(21) Αρ. Αίτησης Σχ. ή Υπ:	20070600172
(73) Δικαιούχος(οι):	FOLLI FOLLIE ABEE 23ο χλμ Εθνικής Οδού Αθηνών-Λαμίας ΑΓΙΟΣ ΣΤΕΦΑΝΟΣ (ΑΤΤΙΚΗΣ) 14565 GR
(18) Ημερομηνία Λήξης:	18-10-2022

(11) Αριθμός Πιστοποιητικού Καταχώρησης Σχεδίου ή Υποδείγματος:	6002536
(21) Αρ. Αίτησης Σχ. ή Υπ:	20070600175
(73) Δικαιούχος(οι):	ΕΒΡΙΤΙΚΑ ΚΕΛΛΑΡΙΑ ΑΝΩΝΥΜΗ ΕΤΑΙΡΕΙΑ Δημοτικό διαμέρισμα Μαρασίων του Δήμου Τριγώνου Εβρου ΔΙΚΑΙΑ (ΕΒΡΟΥ) 68007 GR
(18) Ημερομηνία Λήξης:	25-10-2022

(11) Αριθμός Πιστοποιητικού Καταχώρησης Σχεδίου ή Υποδείγματος:	6002537
(21) Αρ. Αίτησης Σχ. ή Υπ:	20070600176
(73) Δικαιούχος(οι):	ΠΑΝΤΕΛΑΚΗΣ ΙΩΑΝΝΗΣ Σωκράτους 114, ΡΟΔΟΣ (ΔΩΔΕΚΑΝΗΣΟΥ) 85100 GR
(18) Ημερομηνία Λήξης:	26-10-2022

(11) Αριθμός Πιστοποιητικού Καταχώρησης Σχεδίου ή Υποδείγματος:	6003539
(21) Αρ. Αίτησης Σχ. ή Υπ:	20120600111
(73) Δικαιούχος(οι):	Δ. ΤΟΚΜΑΚΙΔΗΣ ΚΑΙ ΣΙΑ ΟΕ Βιομηχανική Περιοχή Δράμας Ο.Τ. 23 ΔΡΑΜΑ (ΔΡΑΜΑΣ) 66100 GR
(18) Ημερομηνία Λήξης:	01-10-2022

(11) Αριθμός Πιστοποιητικού Καταχώρησης Σχεδίου ή Υποδείγματος:	6004283
(21) Αρ. Αίτησης Σχ. ή Υπ:	20170600088
(73) Δικαιούχος(οι):	ΠΕΤΣΑΛΗ-ΔΙΟΜΗΛΗ ΑΘΑΝΑΣΙΟΥ ΑΜΑΛΙΑ Ξενοκράτους 25 ΑΘΗΝΑ 10676 GR
(18) Ημερομηνία Λήξης:	04-10-2022

(11) Αριθμός Πιστοποιητικού Καταχώρησης Σχεδίου ή Υποδείγματος:	6004285
(21) Αρ. Αίτησης Σχ. ή Υπ.:	20170600090
(73) Δικαιούχος(οι):	ΕΞΥΠΝΑ ΣΥΣΤΗΜΑΤΑ ΓΙΑ ΞΕΝΟΔΟΧΕΙΑ ΚΑΙ ΚΑΦΕ ΙΚΕ Μύρωνος 15 ΑΘΗΝΑ 16341 GR
(18) Ημερομηνία Λήξης:	17-10-2022

ΜΕΡΟΣ Ε'

ΜΕΤΑΒΟΛΕΣ

ΑΙΤΗΣΕΙΣ/ΧΟΡΗΓΗΣΕΙΣ

ΑΛΛΑΓΗ ΕΠΩΝΥΜΙΑΣ

(21) Αριθμός Αίτησης Σχεδίου ή Υποδείγματος:	20000600018
(11) Αριθμός Πιστοποιητικού Καταχώρησης Σχεδίου ή Υποδείγματος:	6000699
(73/74) Ιδιότητα:	Δικαιούχος(οι)
(73) Αρχικά Στοιχεία:	SCHERING CORPORATION
(73) Τελικά Στοιχεία:	Merck Sharp & Dohme Corp.

ΜΕΤΑΒΙΒΑΣΗ ΛΟΓΩ ΣΥΓΧΩΝΕΥΣΗΣ

(21) Αριθμός Αίτησης Σχεδίου ή Υποδείγματος:	20000600018
(11) Αριθμός Πιστοποιητικού Καταχώρησης Σχεδίου ή Υποδείγματος:	6000699
(73) Αρχικά Στοιχεία:	Merck Sharp & Dohme Corp.
(73) Τελικά Στοιχεία:	Merck Sharp & Dohme LLC 126 East Lincoln Ave., P.O. Box 2000, Rahway, New Jersey 07065, U.S.A.

ΜΕΡΟΣ ΣΤ'

ΔΙΟΡΘΩΣΕΙΣ ΚΑΙ ΕΠΑΝΑΔΗΜΟΣΙΕΥΣΕΙΣ

ΔΙΟΡΘΩΣΕΙΣ

ΟΥΔΕΜΙΑ

ΕΠΑΝΑΛΗΜΟΣΙΕΥΣΕΙΣ

ΟΥΔΕΜΙΑ

ΜΕΡΟΣ Ζ'

ΑΝΑΚΟΙΝΩΣΕΙΣ - ΣΥΝΔΡΟΜΕΣ

ΟΥΔΕΜΙΑ

ΣΥΝΔΡΟΜΕΣ ΓΙΑ ΤΟ ΕΔΒΙ

- α) Σε οπτικό δίσκο (CD), ως εξής: Τεύχη Α' και Β' μαζί ανά δίσκο..... ΕΥΡΩ 2,00
- Ετήσια συνδρομή Εσωτερικού για τα Τεύχη Α' και Β' μαζί..... ΕΥΡΩ 22,00
- Ετήσια συνδρομή Εξωτερικού για τα Τεύχη Α' και Β' μαζί..... ΕΥΡΩ 44,00
- β) Ετήσια συνδρομή για τα Τεύχη Α' και Β' μαζί σε έντυπη μορφή και σε οπτικό δίσκο (CD) ταυτόχρονα.
- Ετήσια συνδρομή Εσωτερικού..... ΕΥΡΩ 77,00
- Ετήσια συνδρομή Εξωτερικού..... ΕΥΡΩ 154,00
- γ) Ετήσια συνδρομή για την πρόσβαση και στα δύο Τεύχη του ΕΔΒΙ στις ιστοσελίδες του ΟΒΙ..... ΕΥΡΩ 0,00

Κάθε ενδιαφερόμενος μπορεί να προμηθεύεται το ΕΔΒΙ ή να ζητήσει να γίνει συνδρομητής από τον:

Οργανισμό Βιομηχανικής Ιδιοκτησίας (ΟΒΙ)
Γιάννη Σταυρουλάκη 5 (πρώην Παντανάσσης)
151 25 Παράδεισος Αμαρουσίου
τηλ.: 2106828231

SUBSCRIPTIONS FOR THE INDUSTRIAL PROPERTY BULLETIN

- a) On compact disc (CD): Volume A' and B', price per disc..... EURO 2,00
- Annual domestic subscription for both Volumes (A' and B')..... EURO 22,00
- Annual foreign subscription for both Volumes (A' and B')..... EURO 44,00
- b) Annual subscription for both Volumes (A' and B') in printed form
and on compact disc (CD) simultaneously.
- Annual domestic subscription..... EURO 77,00
- Annual foreign subscription..... EURO 154,00
- c) Annual subscription for access to both Volumes (A' and B')
displayed on the OBI's website pages..... EURO 0,00

For bulletin purchasing or subscription information, please contact:

5, Gianni Stavroulaki str. (former Pandanassis str.)
151 25 Paradissos Amarousiou
Athens - Greece
Tel.:+30(210)6828231