

ΤΕΥΧΟΣ Β'
ΣΧΕΔΙΑ
Ή ΥΠΟΔΕΙΓΜΑΤΑ

ΣΕΠΤΕΜΒΡΙΟΣ
2023

WWW.OBI.GR





ΟΡΓΑΝΙΣΜΟΣ
ΒΙΟΜΗΧΑΝΙΚΗΣ
ΙΔΙΟΚΤΗΣΙΑΣ

Γιάννη Σταυρουλάκη 5 (πρώην Παντανάσσης)
151 25 Παράδεισος Αμαρουσίου

ΤΕΛΕΦΑΞ: 210 6819231

ΤΗΛΕΦΩΝΑ:

ΓΕΝΙΚΕΣ ΠΛΗΡΟΦΟΡΙΕΣ:210 6183500
ΚΑΤΑΘΕΣΕΙΣ:210 6183593
ΤΕΛΗ:210 6183594
ΕΞΕΤΑΣΤΕΣ:210 6183595
ΛΟΓΙΣΤΗΡΙΟ:.....210 6183596
ΝΟΜΙΚΑ ΘΕΜΑΤΑ:210 6183597
ΤΕΧΝΙΚΗ ΠΛΗΡΟΦΟΡΗΣΗ: .. 210 6183598
ΔΗΜΟΣΙΕΣ ΣΧΕΣΕΙΣ: 210 6183599

Επιμέλεια - Έκδοση:
Μαρία Βουτζούλια
Οργανισμός Βιομηχανικής Ιδιοκτησίας (OBI)

© Οργανισμός Βιομηχανικής Ιδιοκτησίας (OBI)

19-10-2023



HELLENIC
INDUSTRIAL
PROPERTY
ORGANISATION

5, Gianni Stavroulaki str.(former Pandanassis str.)
GR 151 25 Paradissos Amaroussiou Athens, Greece

TELEFAX: 210 6819231

TELEPHONE:

GENERAL INFORMATION: +30 210 6183500
RECEIVING OFFICE: +30 210 6183593
FEES: +30 210 6183594
EXAMINERS: +30 210 6183595
ACCOUNTS OFFICE: +30 210 6183596
LEGAL METTERS:+30 210 6183597
TECHNICAL INFORMATION:+30 210 6183598
PUBLIC RELATIONS:+30 210 6183599

Editor - Publisher:
Maria Voutzoulia
Industrial Property Organisation (OBI)

© Industrial Property Organisation (OBI)

19-10-2023

ΕΙΣΑΓΩΓΙΚΟ ΣΗΜΕΙΩΜΑ

Το Ειδικό Δελτίο Βιομηχανικής Ιδιοκτησίας τηρείται από τον Οργανισμό Βιομηχανικής Ιδιοκτησίας (Ο.Β.Ι.) κατ' εφαρμογή του άρθρου 4 του νόμου 1733/1987(ΦΕΚ 171,Α') και αποτελείται δύο τεύχη:

Στο **ΤΕΥΧΟΣ Α'** δημοσιεύονται σε μηνιαία βάση τα εξής :

- Αιτήσεις και χορηγήσεις Διπλωμάτων Ευρεσιτεχνίας (Δ.Ε.)
- Αιτήσεις και χορηγήσεις Πιστοποιητικών Υποδείγματος Χρησιμότητας (Π.Υ.Χ.)
- Αιτήσεις και χορηγήσεις Συμπληρωματικών Πιστοποιητικών Προστασίας για Φυτοπροστατευτικά προϊόντα (Σ.Π.Π.Φ.Π.)
- Αιτήσεις και χορηγήσεις Συμπληρωματικών Πιστοποιητικών Προστασίας για Φάρμακα (Σ.Π.Π.Φ.)
- Αιτήσεις παράτασης ισχύος για Συμπληρωματικά Πιστοποιητικά Προστασίας για Παιδιατρικά Φάρμακα (Σ.Π.Π.Π.Φ.)
- Αιτήσεις Μετάφρασης Αξιώσεων Ευρωπαϊκών Διπλωμάτων Ευρεσιτεχνίας
- Πιστοποιητικά Μεταφράσεων Ευρωπαϊκών Διπλωμάτων Ευρεσιτεχνίας
- Μεταβολές - Διορθώσεις αιτήσεων και χορηγήσεων τίτλων βιομηχανικής ιδιοκτησίας
- Εκπτώσεις - Ανακλήσεις Εκπτώσεων αιτήσεων και χορηγήσεων τίτλων βιομηχανικής ιδιοκτησίας

Στο **ΤΕΥΧΟΣ Β'** δημοσιεύονται σε μηνιαία βάση οι αιτήσεις και τα καταχωρημένα Σχέδια ή Υποδείγματα.

Τα παραπάνω τεύχη διατίθενται ξεχωριστά.

ΣΕΠΤΕΜΒΡΙΟΣ 2023
Ημερομηνία έκδοσης : 19-10-2023

ΠΕΡΙΕΧΟΜΕΝΑ

Ανάλυση κωδικών αρθμών.....	5
Συντμήσεις.....	5

**ΜΕΡΟΣ Α΄
ΚΑΤΑΧΩΡΗΜΕΝΕΣ ΑΙΤΗΣΕΙΣ ΣΧΕΔΙΩΝ Ή
ΥΠΟΔΕΙΓΜΑΤΩΝ**

1.Αιτήσεις Σχεδίων ή Υποδειγμάτων.....	6
2.Ευρετήριο αιτήσεων σύμφωνα με την αλφαβητική σειρά των καταθετών.....	36

**ΜΕΡΟΣ Β΄
ΧΟΡΗΓΗΣΕΙΣ ΠΙΣΤΟΠΟΙΗΤΙΚΩΝ ΚΑΤΑΧΩΡΗΣΗΣ
ΣΧΕΔΙΩΝ Ή ΥΠΟΔΕΙΓΜΑΤΩΝ**

1.Πιστοποιητικά καταχώρησης σχεδίων ή υποδειγμάτων.....	38
2.Ευρετήριο πιστοποιητικών καταχώρησης σχεδίων ή υποδειγμάτων σύμφωνα με την αλφαβητική σειρά των καταθετών	42

**ΜΕΡΟΣ Γ΄
ΑΝΑΝΕΩΣΕΙΣ.....**

.....	44
-------	----

**ΜΕΡΟΣ Δ΄
ΛΗΞΗ ΠΡΟΣΤΑΣΙΑΣ.....**

.....	46
-------	----

**ΜΕΡΟΣ Ε΄
ΜΕΤΑΒΟΛΕΣ.....**

.....	48
-------	----

**ΜΕΡΟΣ ΣΤ΄
ΔΙΟΡΘΩΣΕΙΣ ΚΑΙ ΕΠΑΝΑΔΗΜΟΣΙΕΥΣΕΙΣ.....**

.....	49
-------	----

– ΑΝΑΚΟΙΝΩΣΕΙΣ - ΣΥΝΔΡΟΜΕΣ

.....	51
-------	----

SEPTEMBER 2023
Publication Date: 19-10-2023

CONTENTS

INID Codes.....	5
Abbreviations.....	5

**PART A΄
REGISTERED DESIGN APPLICATIONS**

1.Design Applications.....	6
2.Design Application Index in alphabetical order of the applicant.....	36

**PART B΄
GRANTS OF DESIGN REGISTRATION CERTIFICATES**

1.Design registration certificates.....	38
2.Index of design registration certificates in alphabetical order of the applicant.....	42

**PART C΄
RENEWALS.....**

.....	44
-------	----

**PART D΄
EXPIRY OF PROTECTION.....**

.....	46
-------	----

**PART E΄
MODIFICATION.....**

.....	48
-------	----

**PART F΄
CORRECTIONS AND RE-PUBLICATIONS.....**

.....	49
-------	----

– ANNOUNCEMENTS - SUBSCRIPTION

.....	51
-------	----

ΚΩΔΙΚΟΙ ΑΡΙΘΜΟΙ

- (11) Αριθμός Πιστοποιητικού Καταχώρησης Σχεδίου ή Υποδείγματος
- (15) Ημερομηνία Καταχώρησης / Ανανέωσης
- (17) Διάρκεια προστασίας Καταχώρησης / Ανανέωσης
- (18) Ημερομηνία λήξης προστασίας / ανανέωσης προστασίας
- (21) Αριθμός Αίτησης Σχεδίου ή Υποδείγματος
- (22) Ημερομηνία κατάθεσης
- (28) Αριθμός Σχεδίων/Υποδειγμάτων
- (29) Κατάθεση δείγματος

- (30) Δεδομένα Προτεραιότητας
- (46) Ημερομηνία λήξης αναβολής δημοσίευσης
- (51) Ταξινόμηση Locarno
- (54) Προσδιορισμός αντικειμένου

- (71) Καταθέτης(ες)
- (72) Δημιουργός(οι)
- (73) Δικαιούχος(οι)
- (74) Πληρεξούσιος(οι)
- (-) Αντίκλητος (οι)
– Δεν υπάρχει πρόβλεψη στο αντίστοιχο πρότυπο : WIPO STANDARD ST.80

Οδηγός αναφοράς για το WIPO STANDARD ST.80(Σύσταση που αφορά βιβλιογραφικά δεδομένα σχετικά με τα Σχέδια):

<http://www.wipo.int/export/sites/www/standards/en/pdf/03-80-01.pdf>

INID CODES

- (11) Serial number of the registration and/or number of the design document
- (15) Date of the registration / Date of the renewal
- (17) Expected duration of the registration / renewal
- (18) Expected expiration date of the registration / renewal
- (21) Serial number of the application
- (22) Date of filling of the application
- (28) Number of industrial designs included in the application
- (29) Indication of the form in which the industrial design is filed, e.g., as a reproduction of the industrial design or as a specimen thereof

- (30) Data relating to priority under the Paris Convention
- (46) Date of expiration of deferment
- (51) Locarno Classification
- (54) Designation of (s) or product(s) covered by the industrial design or title of the industrial design

- (71) Name(s) and address(es) of the applicant(s)
- (72) Name(s) of the creator(s) if known to be such
- (73) Name(s) and address(es) of the owner(s)
- (74) Name(s) and address(es) of the representative(s)
- (-) Name(s) and address(es) of the Contact Person(s)
- Not existing in WIPO STANDARD ST.80

Reference guide to WIPO STANDARD ST.80(RECOMMENDATION CONCERNING BIBLIOGRAPHIC DATA RELATING TO INDUSTRIAL DESIGNS):

<http://www.wipo.int/export/sites/www/standards/en/pdf/03-80-01.pdf>

ΣΥΝΤΜΗΣΕΙΣ

OBI: Οργανισμός Βιομηχανικής Ιδιοκτησίας

EABI: Ειδικό Δελτίο Βιομηχανικής Ιδιοκτησίας

Δ.Σ.: Διοικητικό Συμβούλιο

ΣΧ. ή ΥΠ.: Σχέδιο ή Υπόδειγμα

ΑΡ.ΑΙΤ.: Αριθμός αίτησης

ΜΕΡΟΣ Α΄

ΑΙΤΗΣΕΙΣ ΚΑΙ ΑΝΑΒΟΛΕΣ ΣΧΕΔΙΩΝ Ή ΥΠΟΔΕΙΓΜΑΤΩΝ

ΑΙΤΗΣΕΙΣ

- (21) Αρ. Αίτησης Σχ. ή Υπ: 20230600037
- (22) Ημερομηνία Κατάθεσης: 03-05-2023
- (18) Ημ. Λήξης 1ης πενταετίας: 03-05-2028
- (71) Καταθέτης(ες): **POLIBOX IKE**
7ο χλμ ΕΟ Δεσφίνας-Λιβαδειάς ΔΕΣΦΙΝΑ 33050 GR
- (30) Συμβ. Προτεραιότητα(ες):
- (72) Δημιουργός(οι): **ΜΑΝΤΖΩΡΟΣ ΓΕΩΡΓΙΟΣ**
- (74) Πληρεξούσιος:
- (-) Αντίκλητος:
- (28) Αριθμός Σχεδίων/Υποδειγμάτων: 2
- (51) Ταξινόμηση Locarno: 09-03
- (54) Προσδιορισμός Αντικειμένου: **ΚΟΥΤΙ ΔΙΟΓΚΩΜΕΝΗΣ ΠΟΛΥΣΤΕΡΙΝΗΣ ΚΑΙ ΚΑΠΑΚΙ ΚΙΒΩΤΙΟΥ ΔΙΟΓΚΩΜΕΝΗΣ ΠΟΛΥΣΤΕΡΙΝΗΣ**
- (29) Κατάθεση δείγματος: Όχι

Πληροφορίες σχετικά με τον αριθμό των σχεδίων και άλλες σημαντικές πληροφορίες:

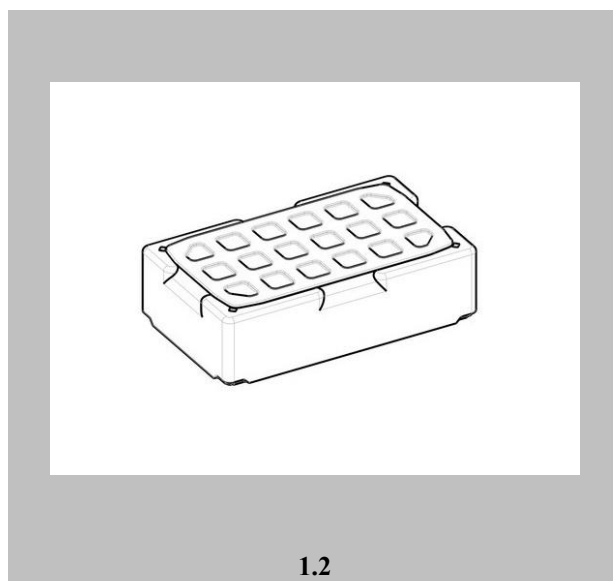
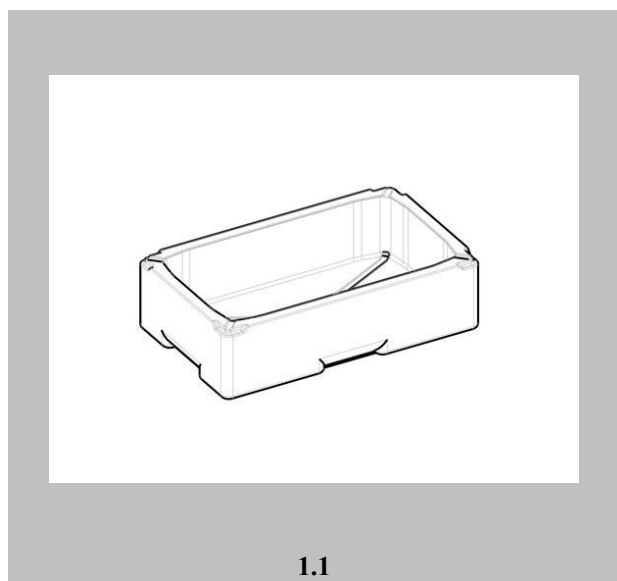

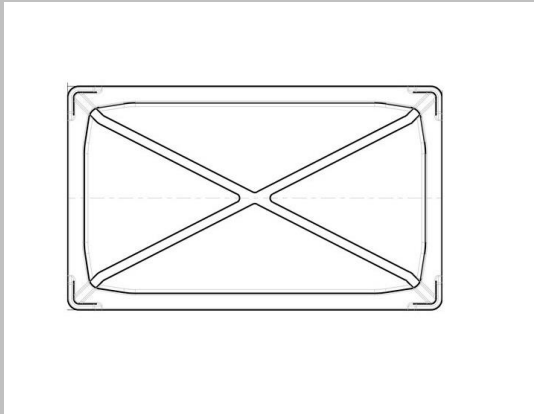

1.3

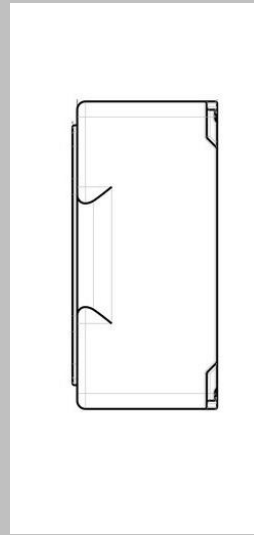

1.4

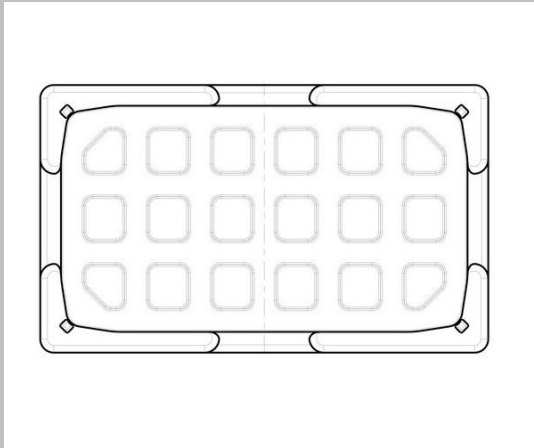

1.5

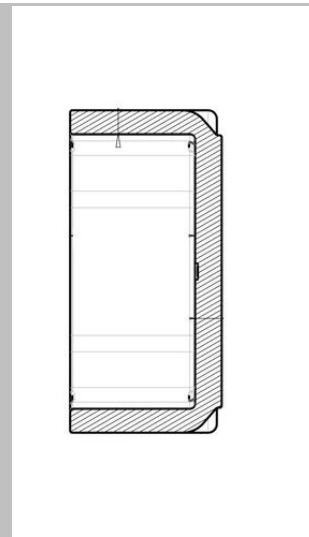

1.6

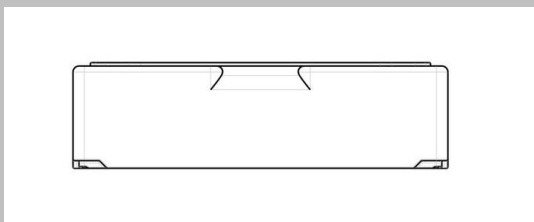

1.7

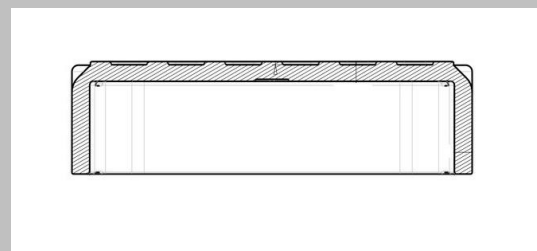

1.8

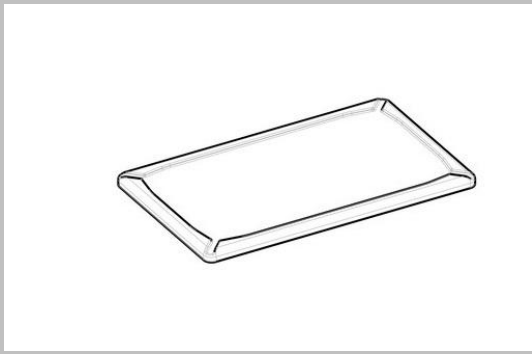

2.1



2.2

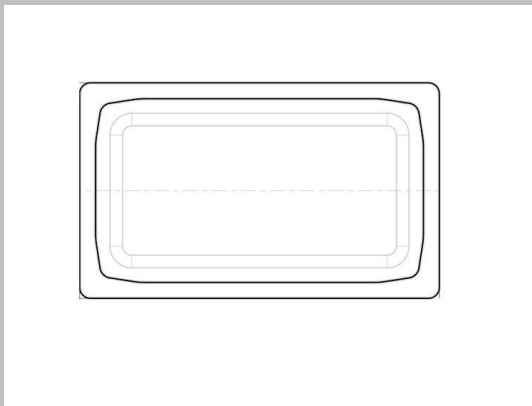

2.3

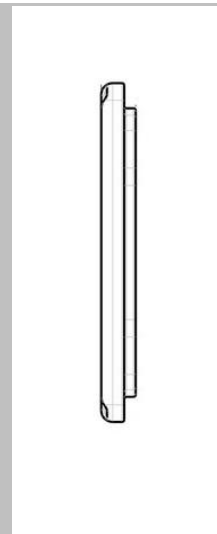

2.4

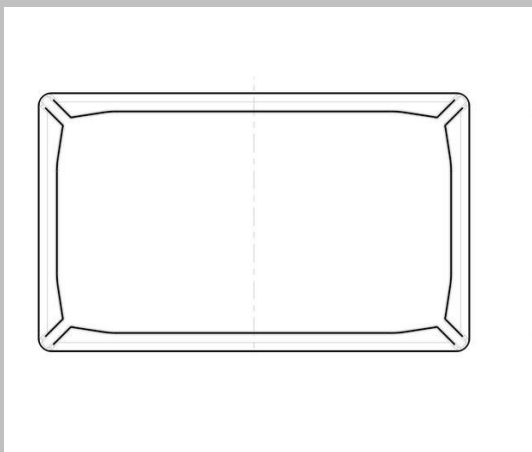

2.5

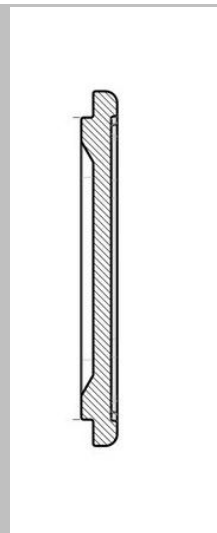

2.6

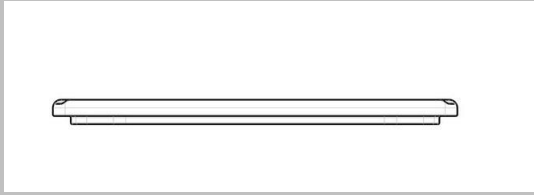

2.7

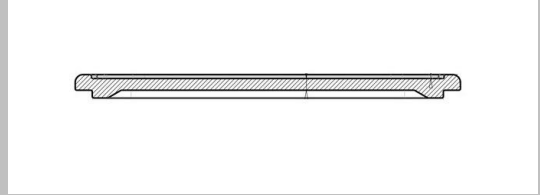

2.8

(21) Αρ. Αίτησης Σχ. ή Υπ:	20230600038
(22) Ημερομηνία Κατάθεσης:	09-05-2023
(18) Ημ. Λήξης 1ης πενταετίας:	09-05-2028
(71) Καταθέτης(ες):	ΤΖΑΝΟΣ ΑΝΑΣΤΑΣΙΟΥ ΓΕΩΡΓΙΟΣ ADRIANOU 18 ATHENS 14121 GR
(30) Συμβ. Προτεραιότητα(ες):	
(72) Δημιουργός(οι):	ΤΖΑΝΟΣ ΓΕΩΡΓΙΟΣ
(74) Πληρεξούσιος:	
(-) Αντίκλητος:	
(28) Αριθμός Σχεδίων/Υποδειγμάτων:	1
(51) Ταξινόμηση Locarno:	21-02
(54) Προσδιορισμός Αντικειμένου:	ΠΑΚΕΤΑ ΘΑΛΛΑΣΗΣ
(29) Κατάθεση δείγματος:	Όχι

Πληροφορίες σχετικά με τον αριθμό των σχεδίων
και άλλες σημαντικές πληροφορίες:



- (21) *Αρ. Αίτησης Σχ. ή Υπ:* **20230600040**
- (22) *Ημερομηνία Κατάθεσης:* 16-05-2023
- (18) *Ημ. Λήξης 1ης πενταετίας:* 16-05-2028
- (71) *Καταθέτης(ες):* **ΣΠΥΡΙΔΗΣ ΜΗΝΑ ΑΡΙΩΝ**
Εμμανουήλ Μπενάκη 8 ΚΗΦΙΣΙΑ 14531 GR
- (30) *Συμβ. Προτεραιότητα(ες):*
- (72) *Δημιουργός(οι):* **ΣΠΥΡΙΔΗΣ ΑΡΙΩΝ**
- (74) *Πληρεξούσιος:* **ΔΗΜΟΠΟΥΛΟΥ ΛΕΥΚΟΘΕΑ**
Στίλπωνος 25 ΑΘΗΝΑ 11636 GR
- (-) *Αντίκλητος:* **ΔΗΜΟΠΟΥΛΟΥ ΛΕΥΚΟΘΕΑ**
Στίλπωνος 25 ΑΘΗΝΑ 11636 GR
- (28) *Αριθμός Σχεδίων/Υποδειγμάτων:* 50
- (51) *Ταξινόμηση Locarno:* 11-01
- (54) *Προσδιορισμός Αντικειμένου:* **ΚΟΣΜΗΜΑΤΑ**
- (29) *Κατάθεση δείγματος:* Όχι

Πληροφορίες σχετικά με τον αριθμό των σχεδίων και άλλες σημαντικές πληροφορίες:

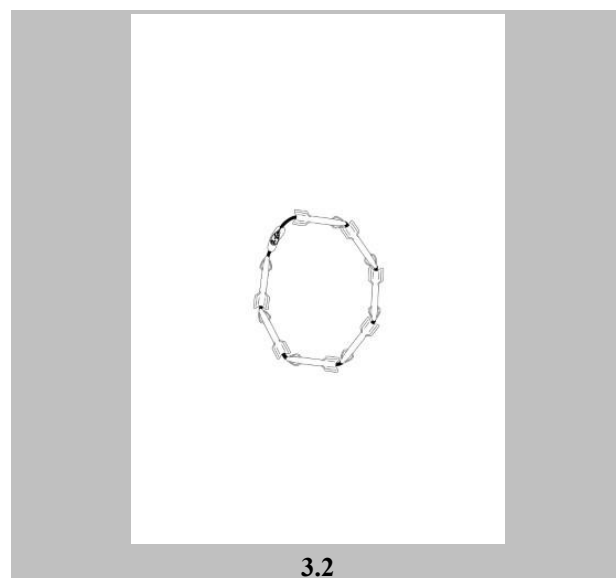
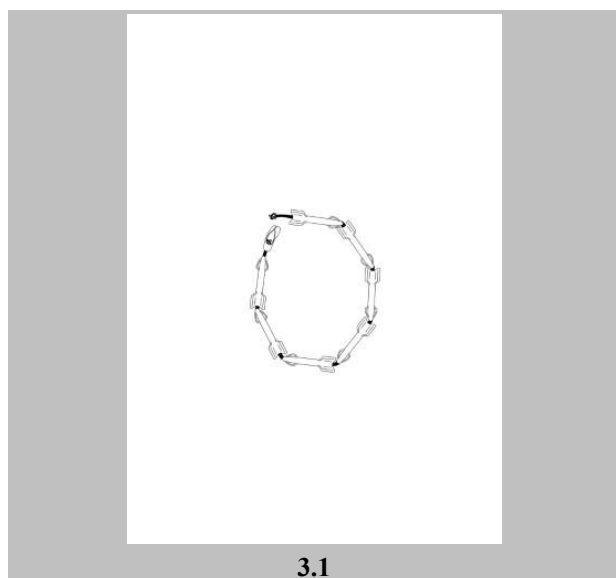
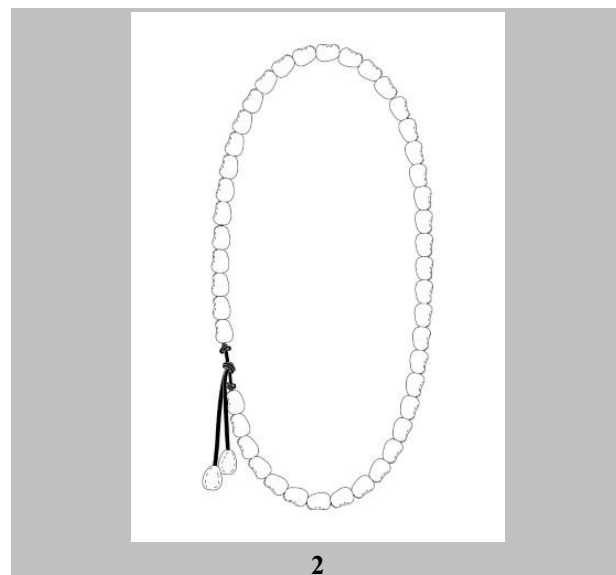



4.1



4.2

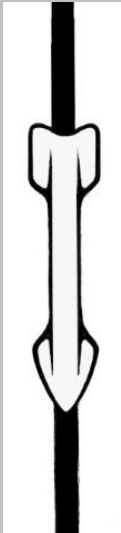

5.1

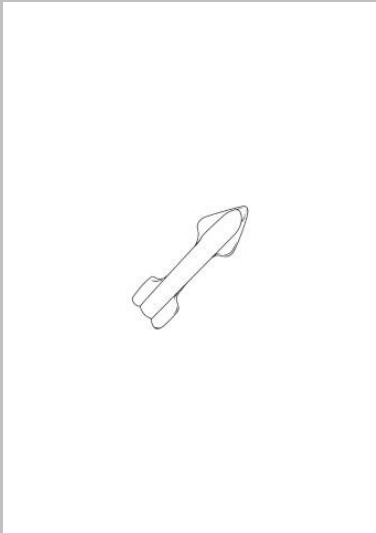

5.2

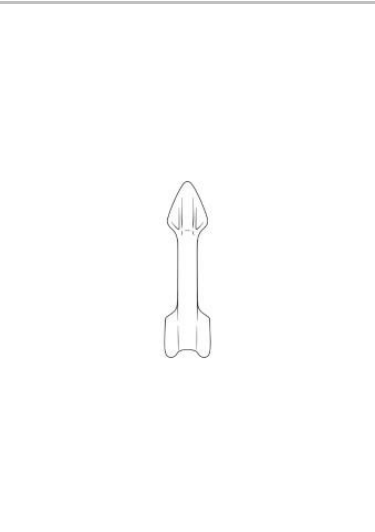

5.3

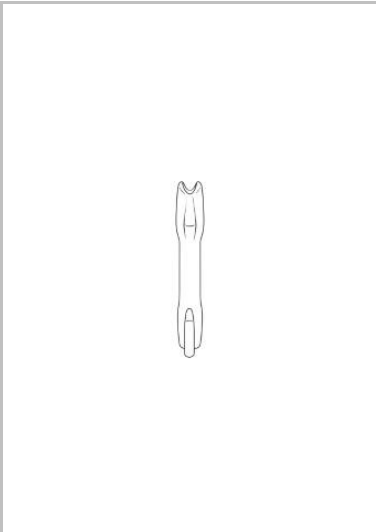

5.4

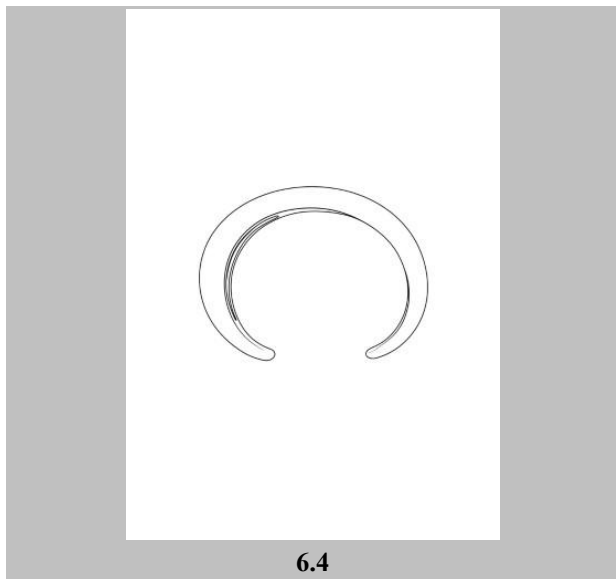
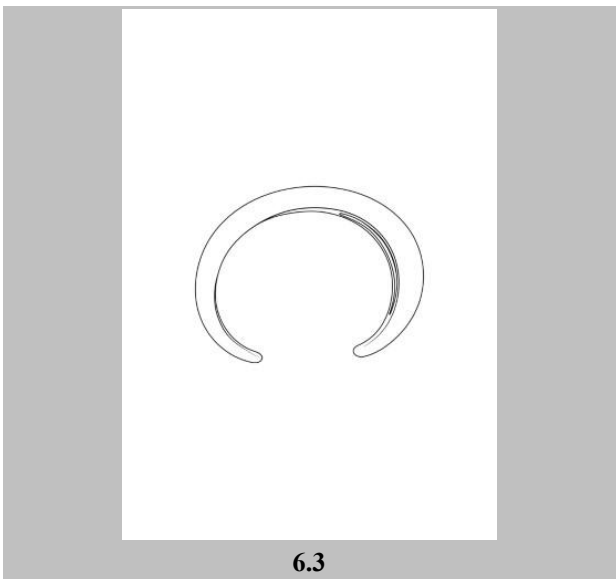
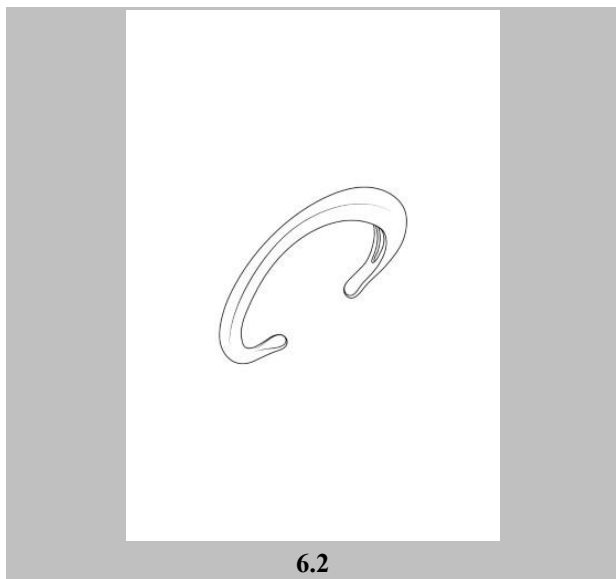
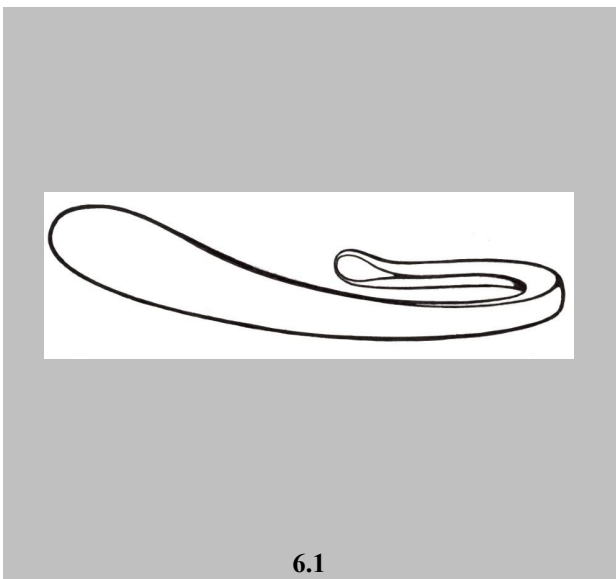
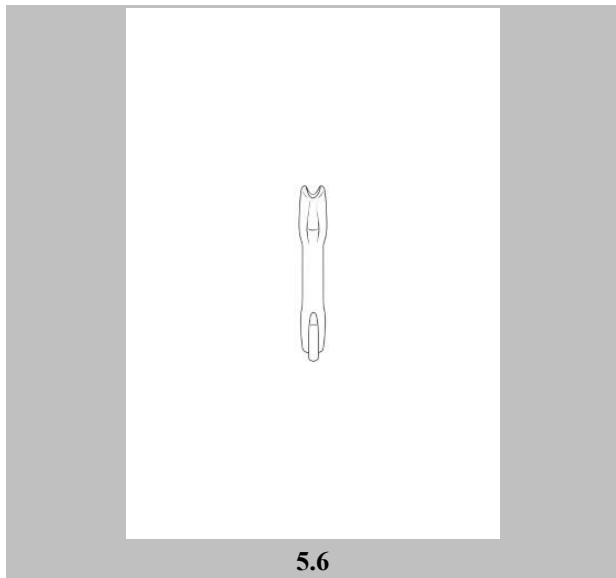
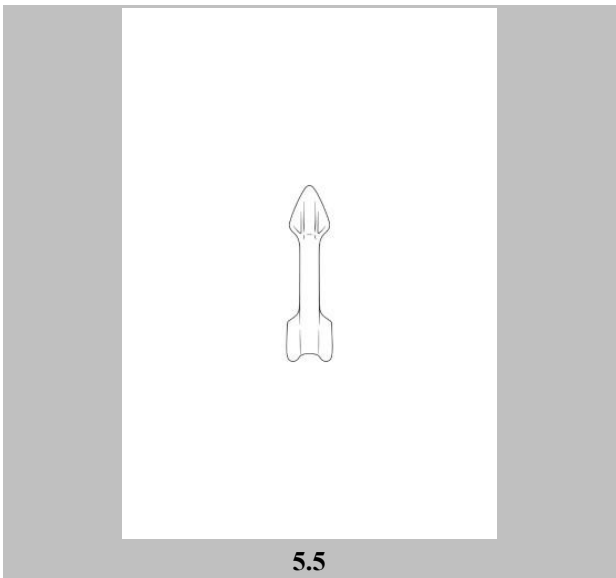

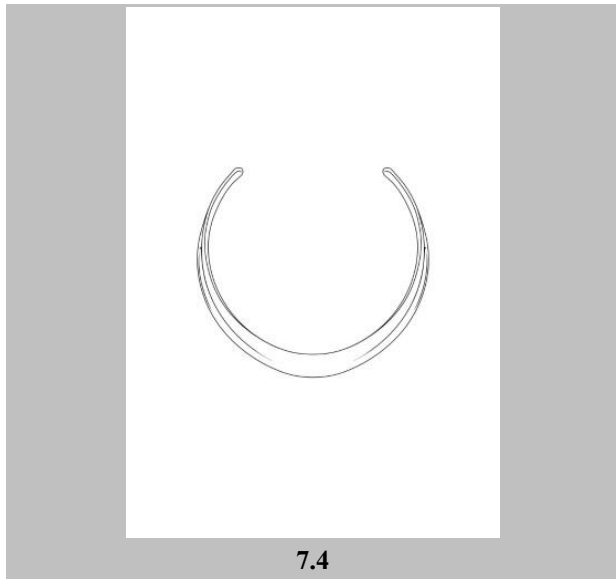
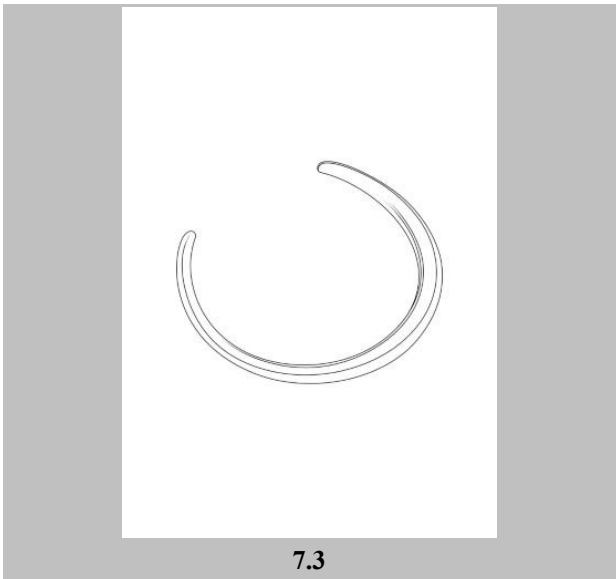
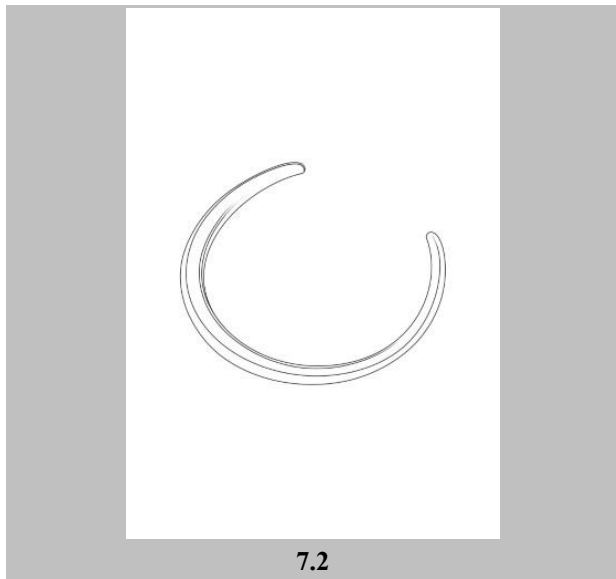
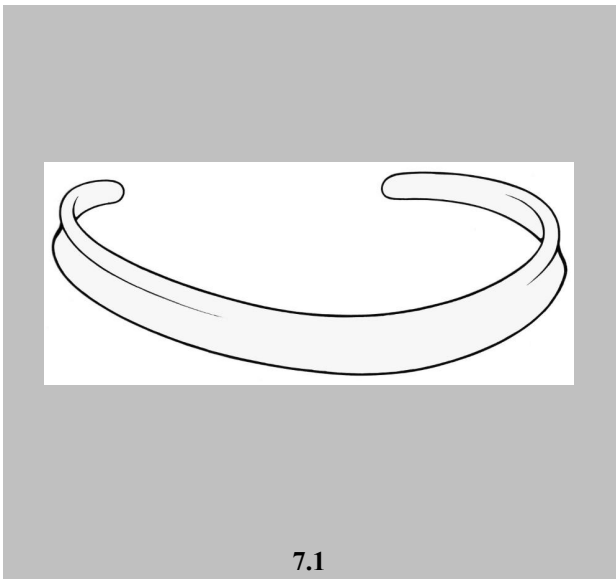
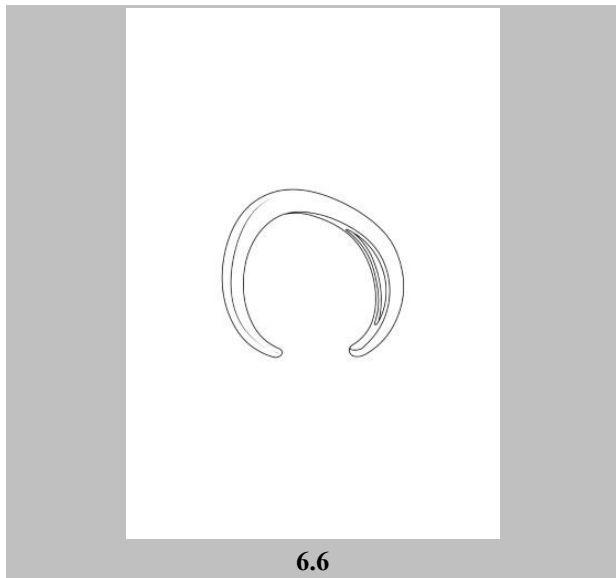
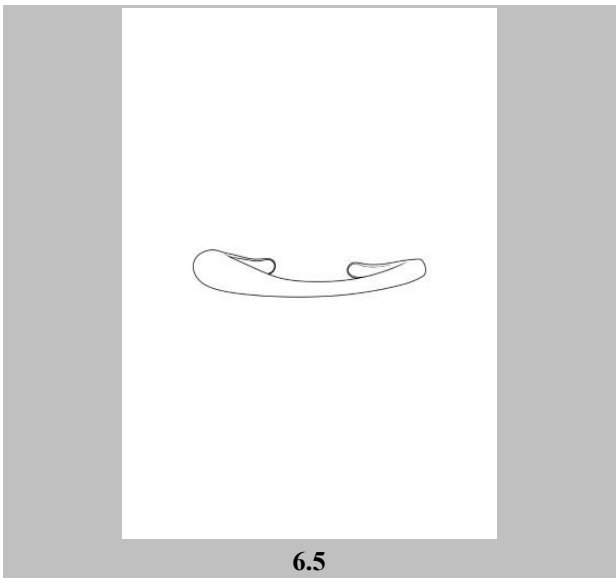

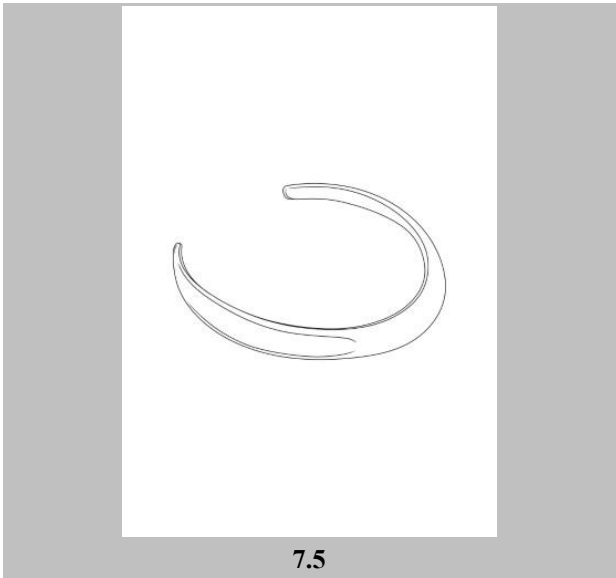

7.5

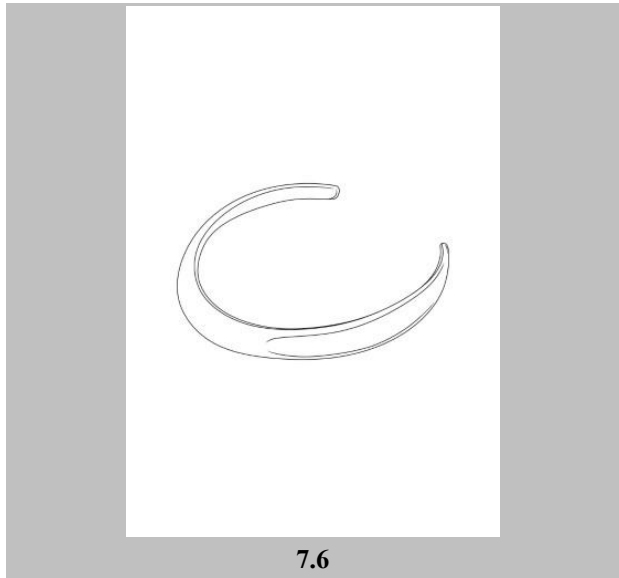

7.6

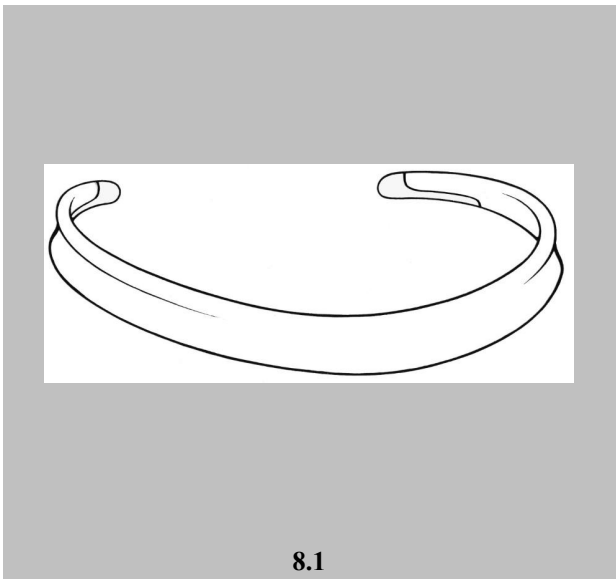

8.1

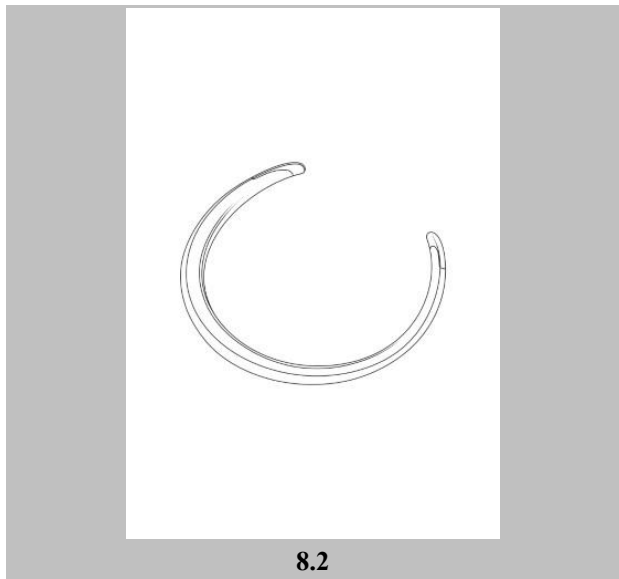

8.2

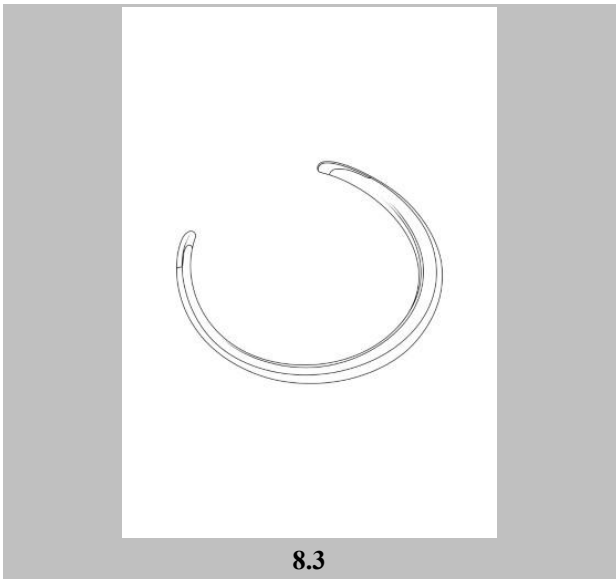

8.3

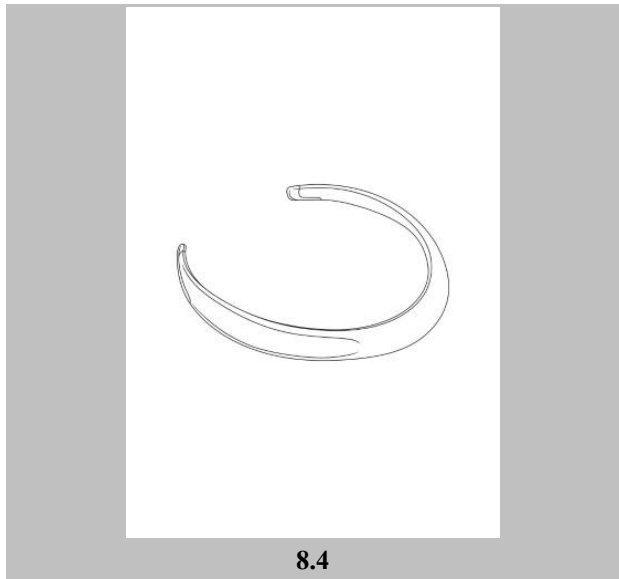

8.4



8.5



8.6

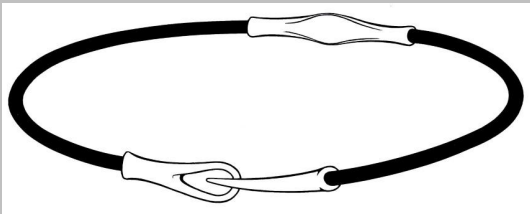

9.1



9.2



9.3



9.4

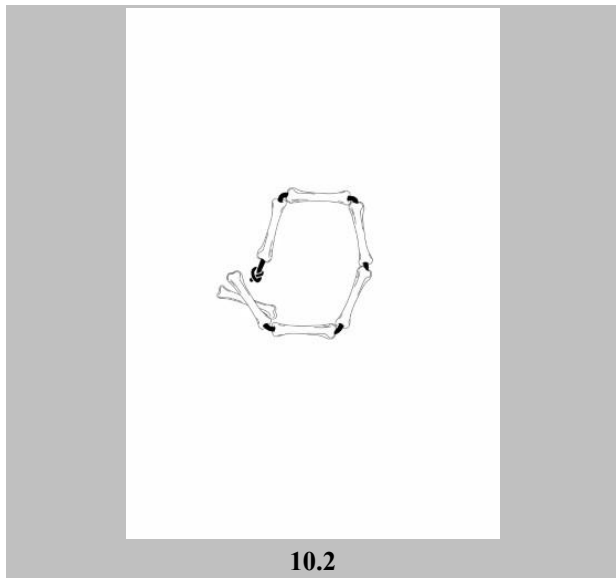
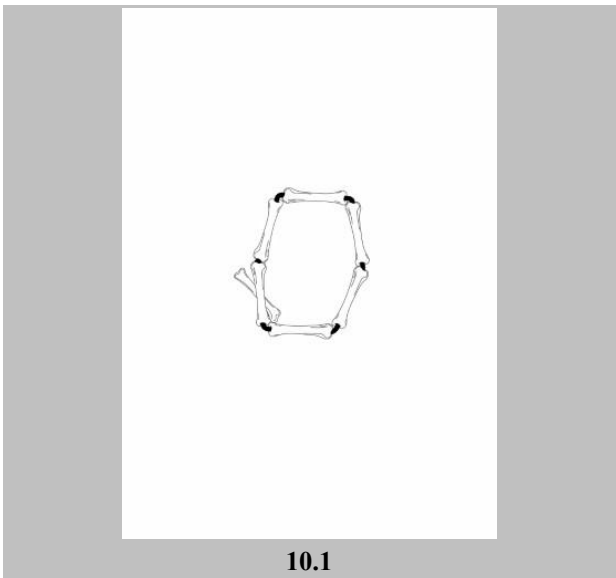

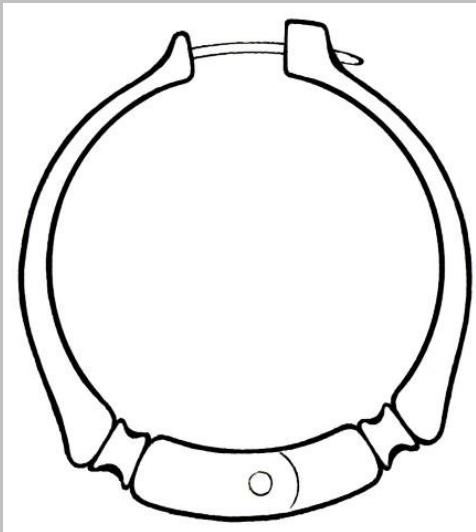

12.1

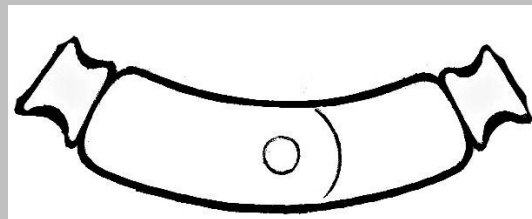

12.2

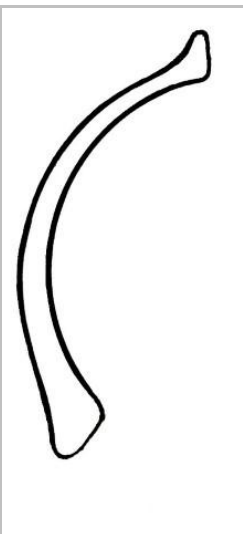

12.3

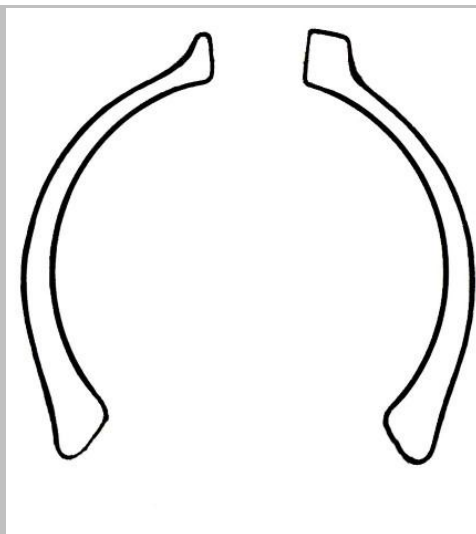

12.4

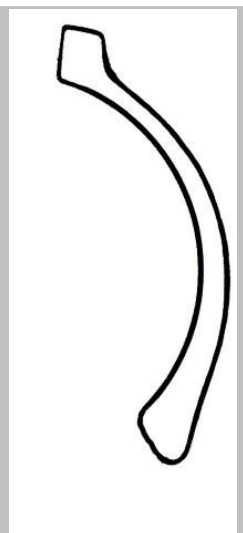

12.5

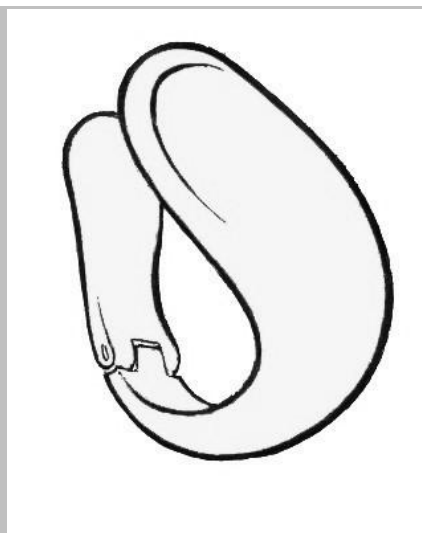

13.1

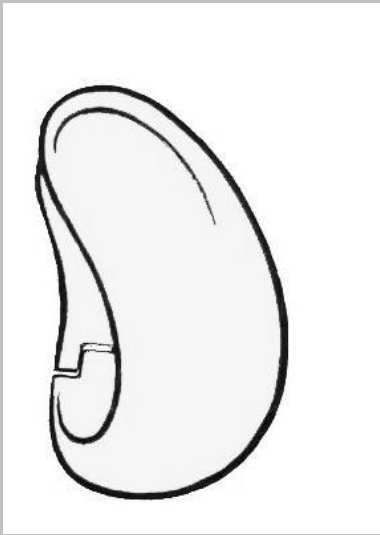

13.2

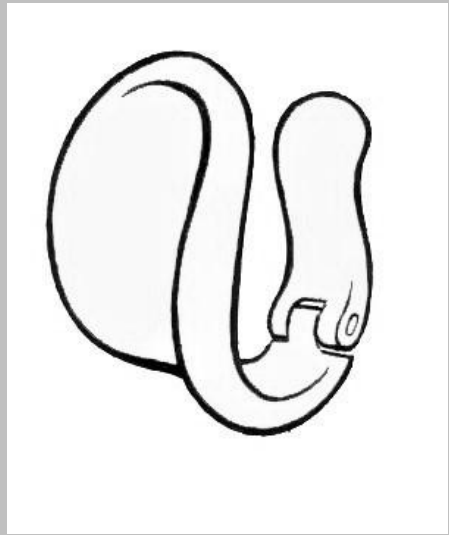

14.1

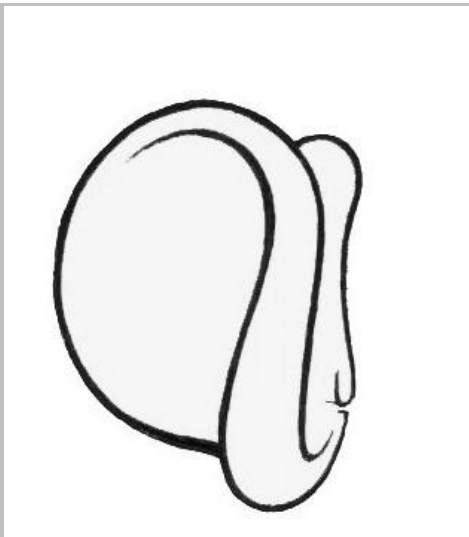

14.2

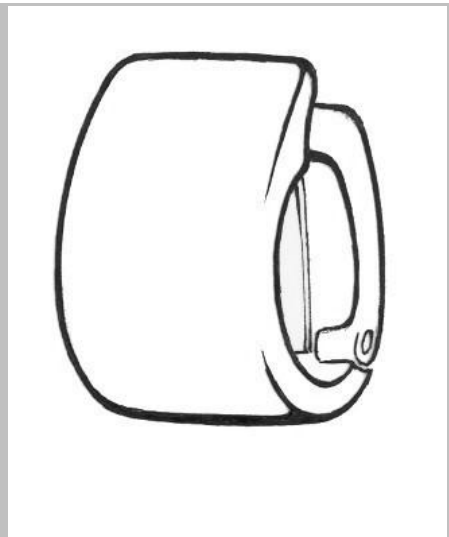

15

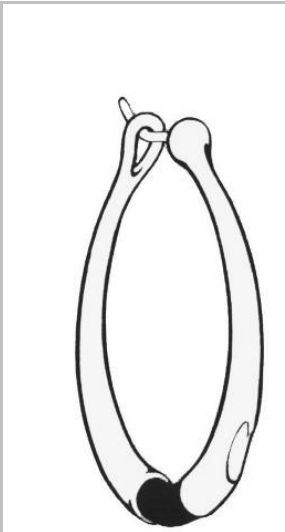

16.1

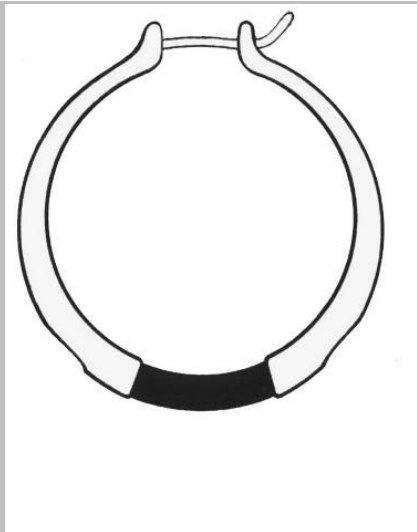

16.2

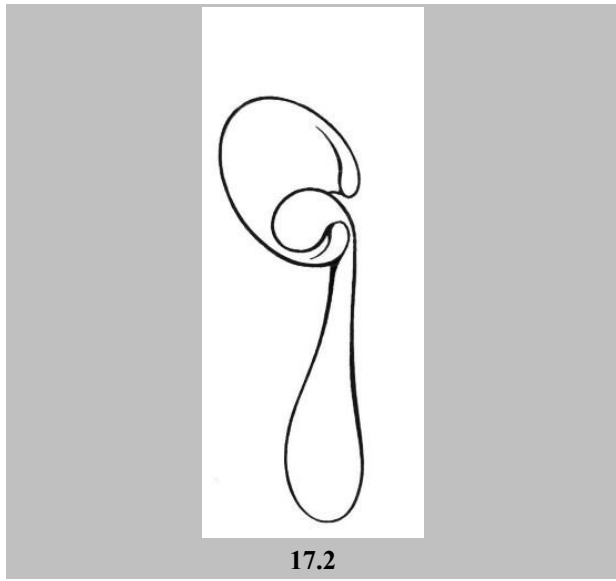
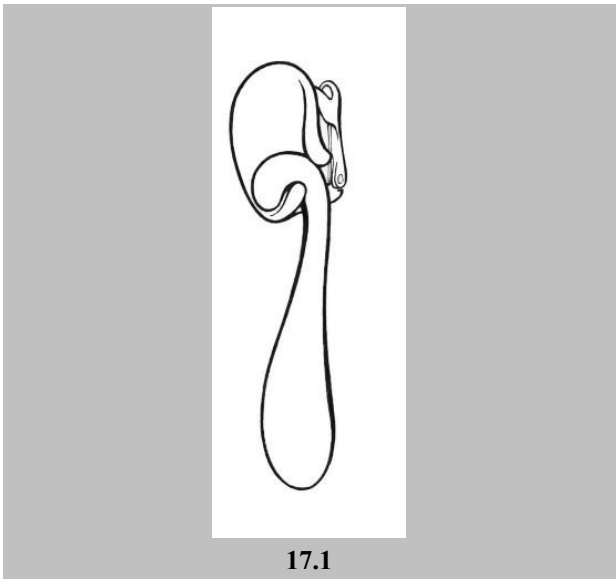
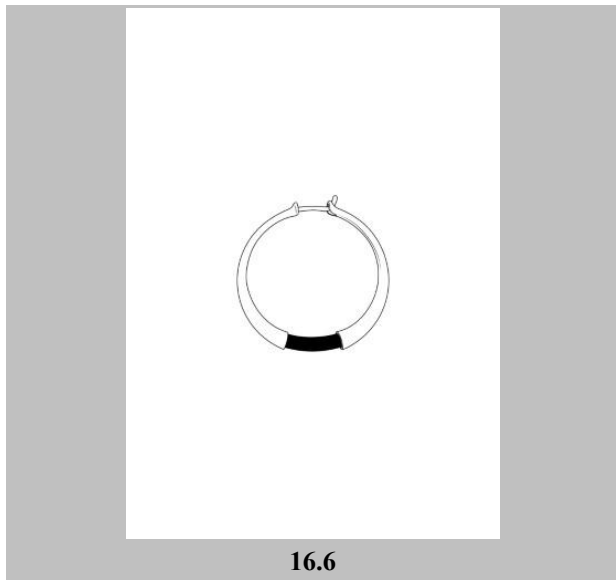
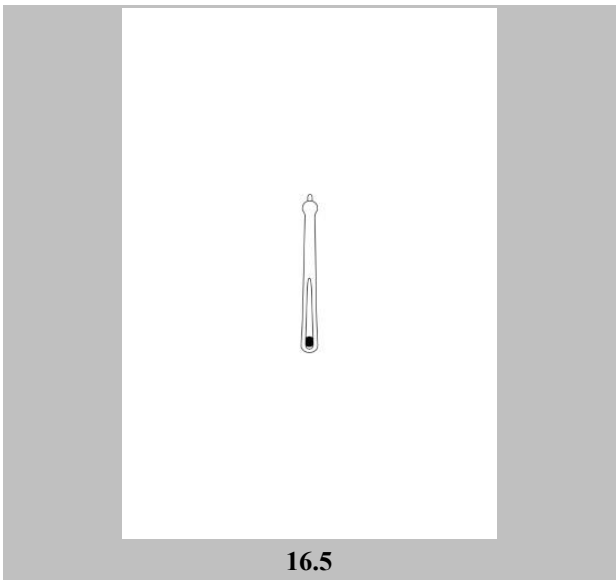
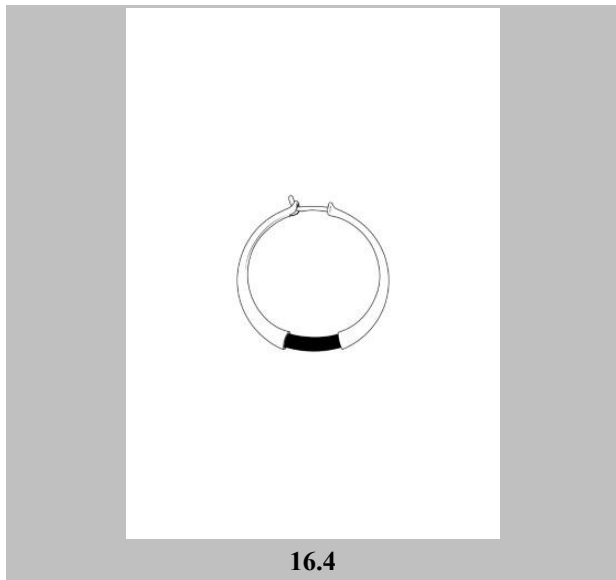
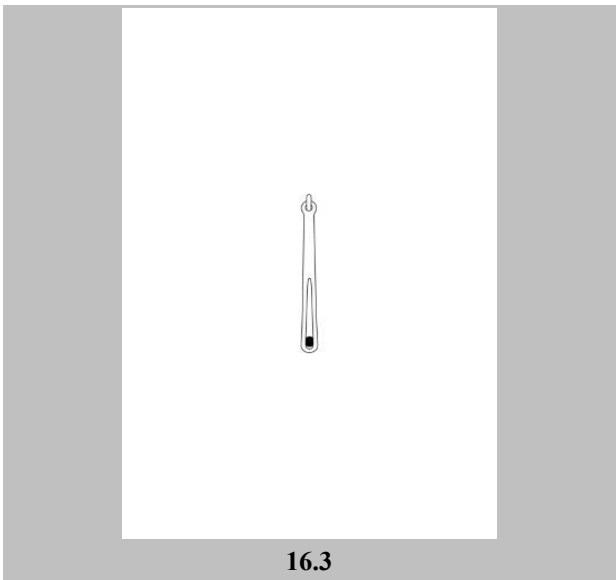

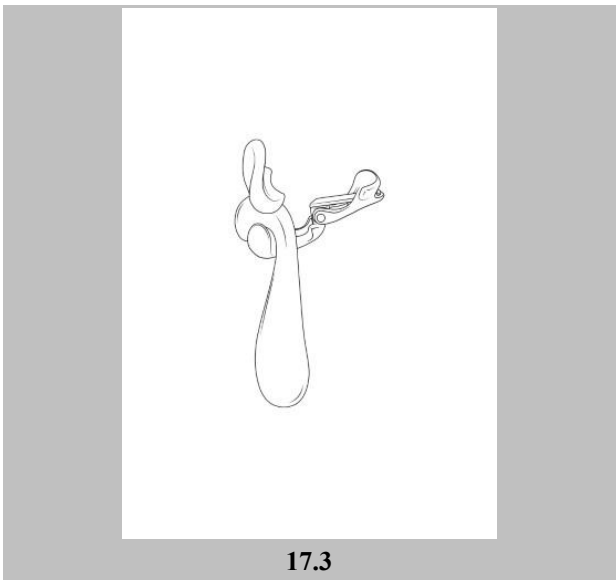

17.3

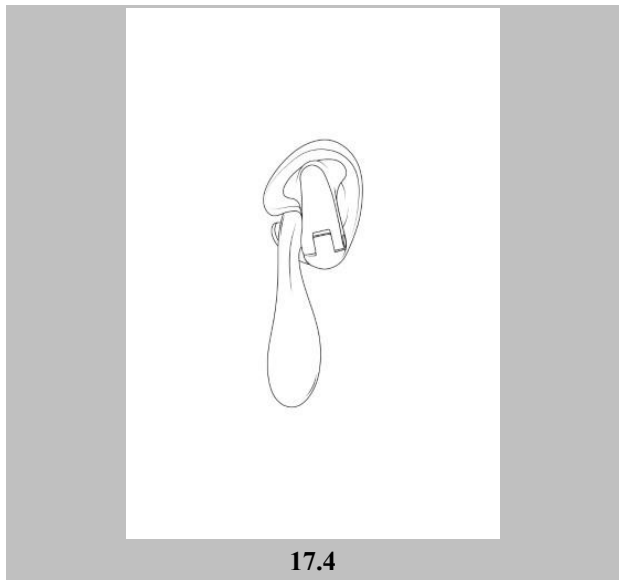

17.4

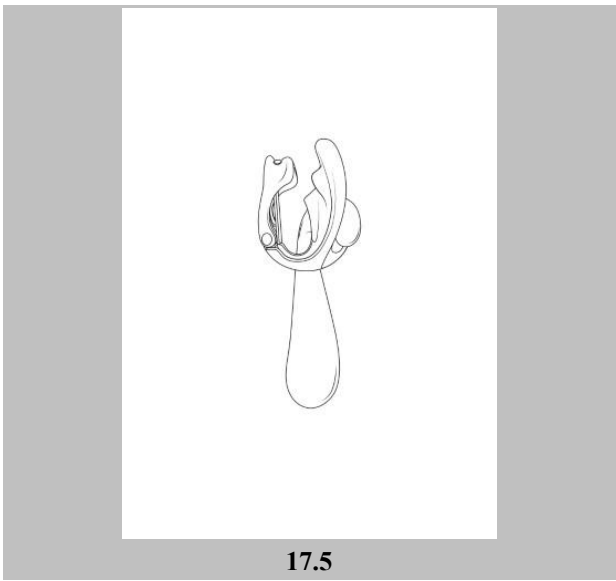

17.5

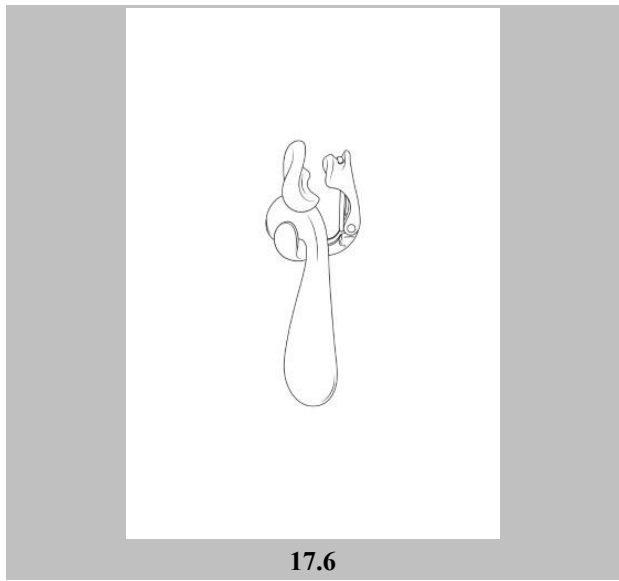

17.6

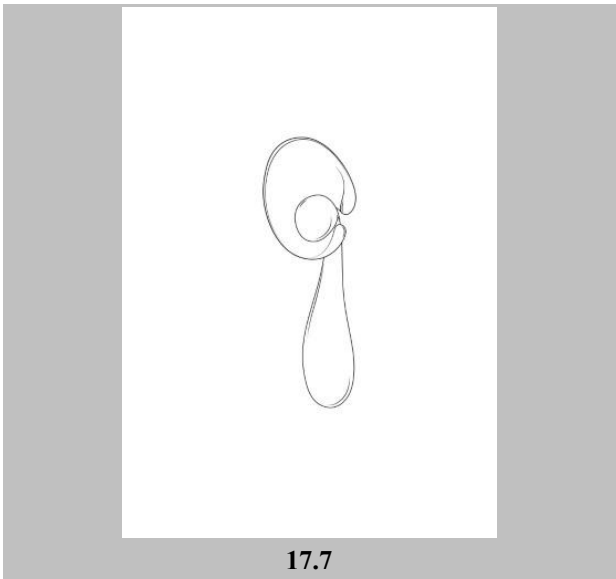

17.7

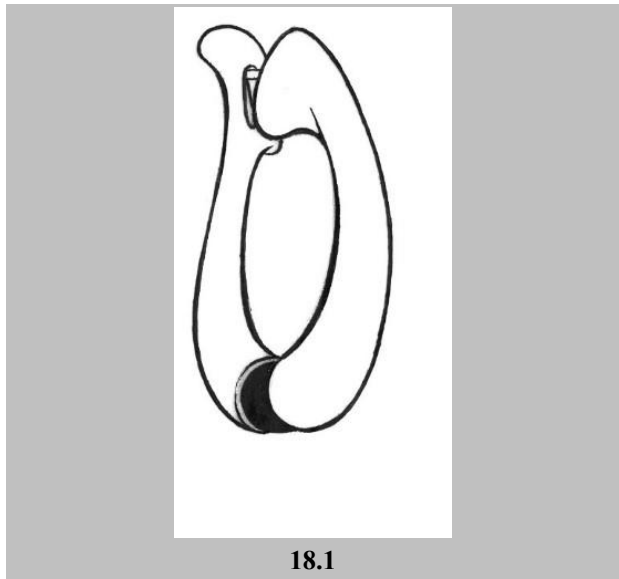

18.1

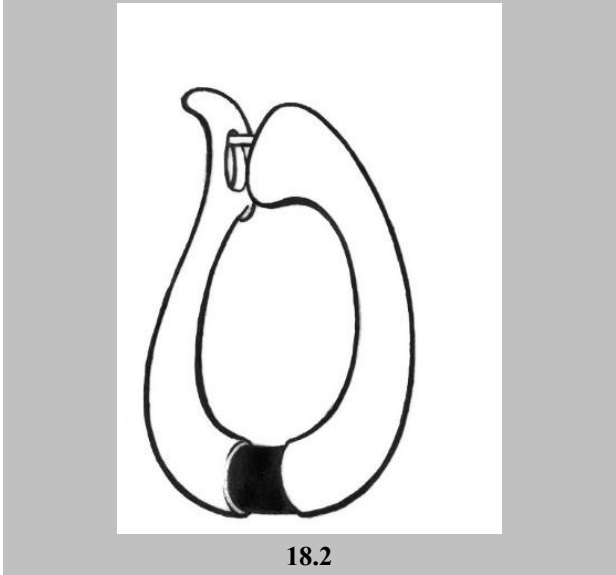

18.2



19.1

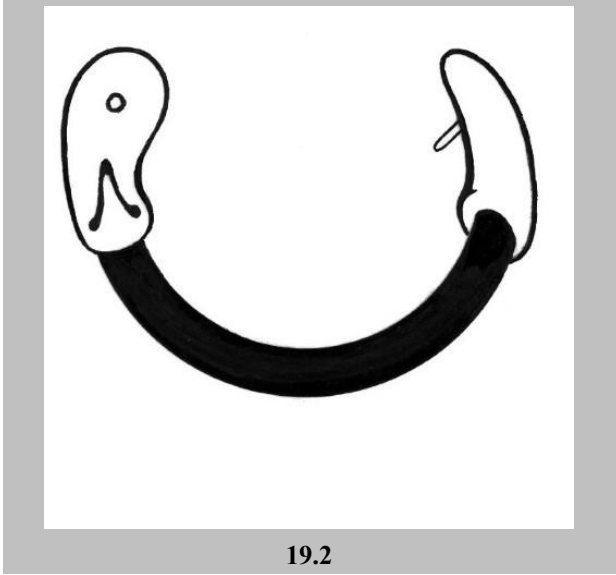

19.2



20.1

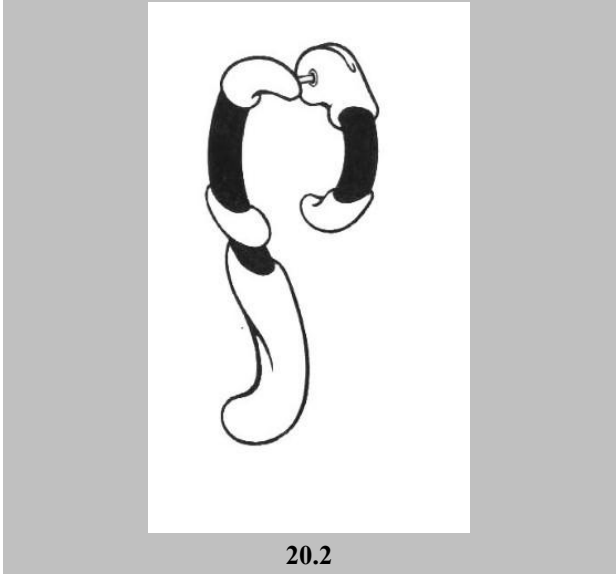

20.2

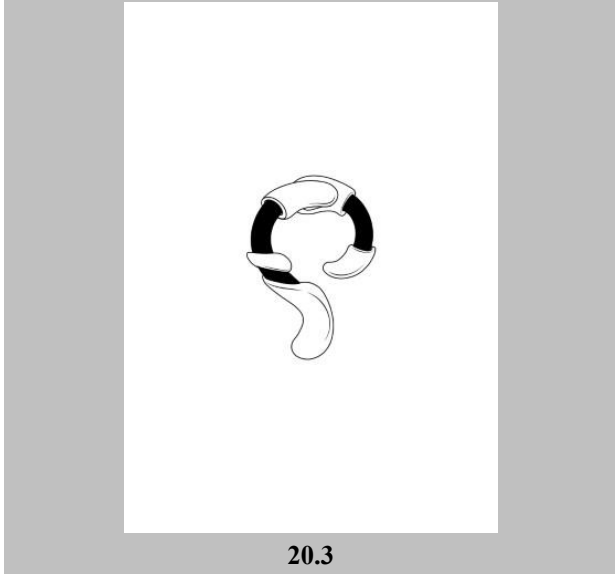

20.3

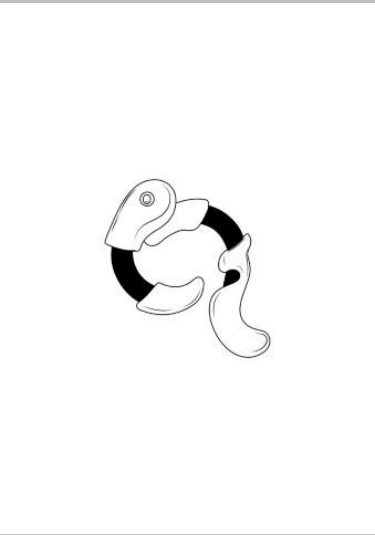

20.4

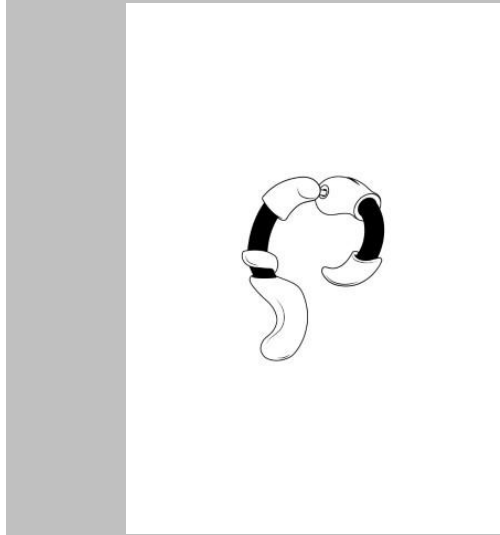

20.5

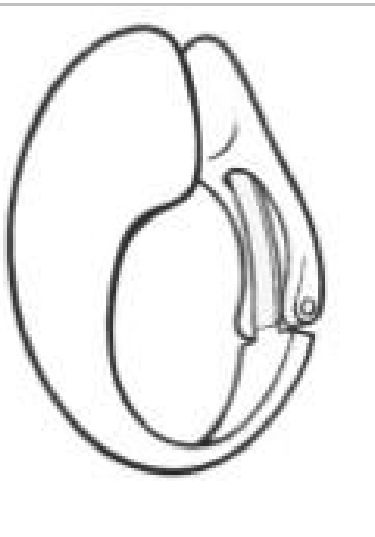

21.1

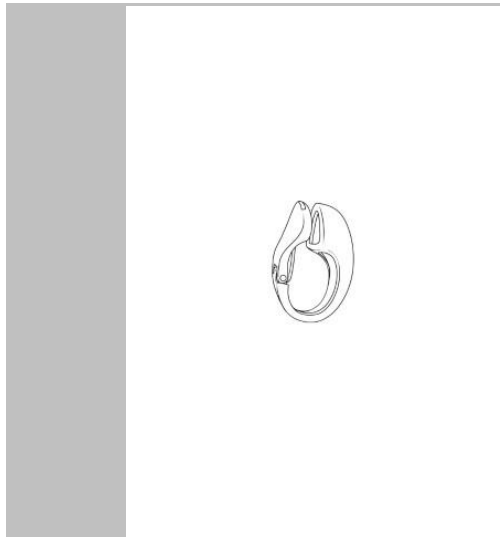

21.2



21.3

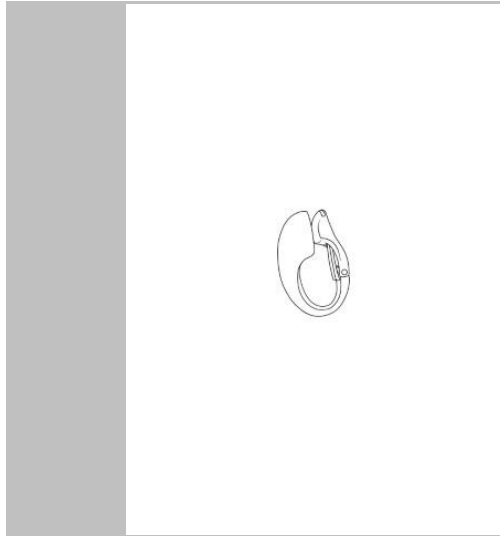

21.4

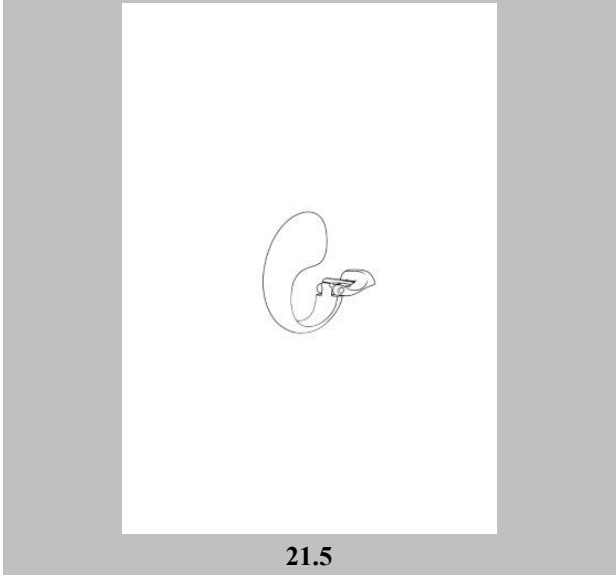

21.5

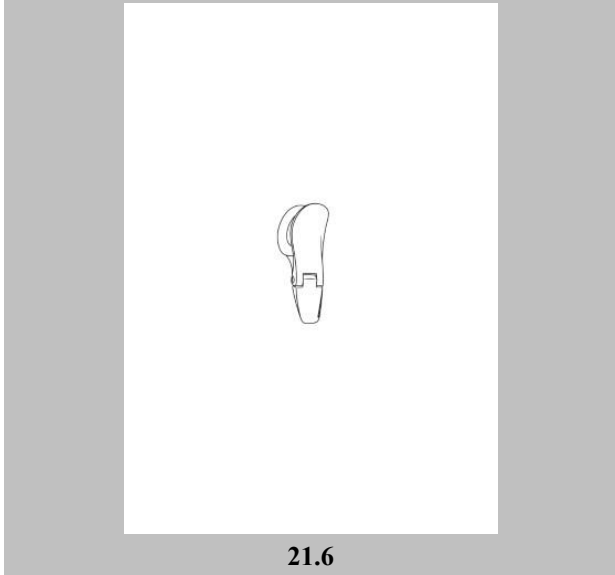

21.6

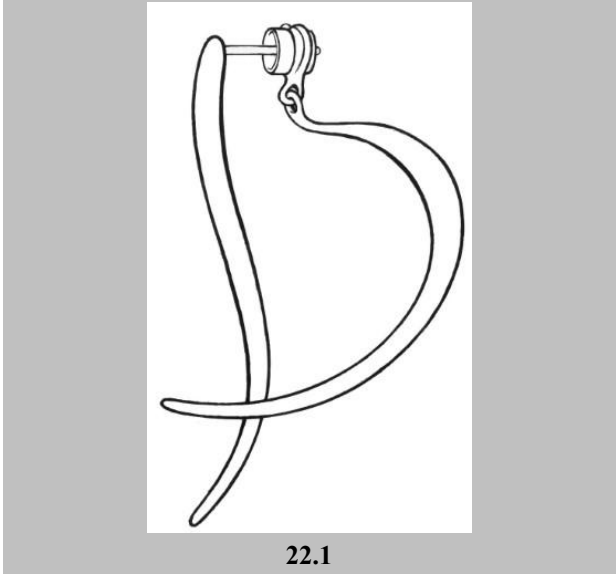

22.1

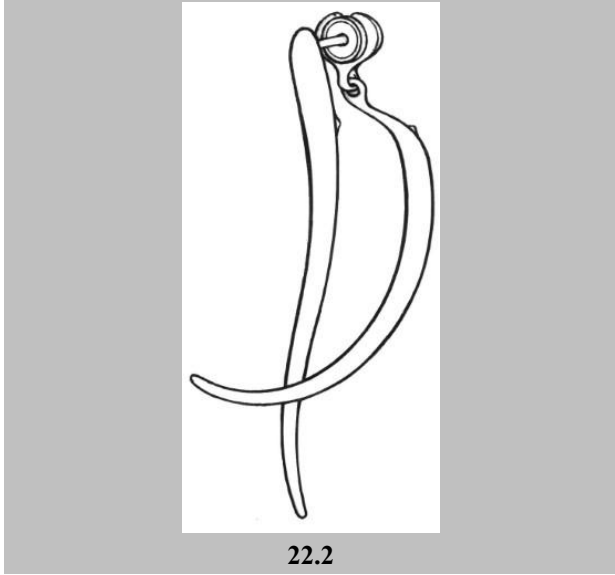

22.2

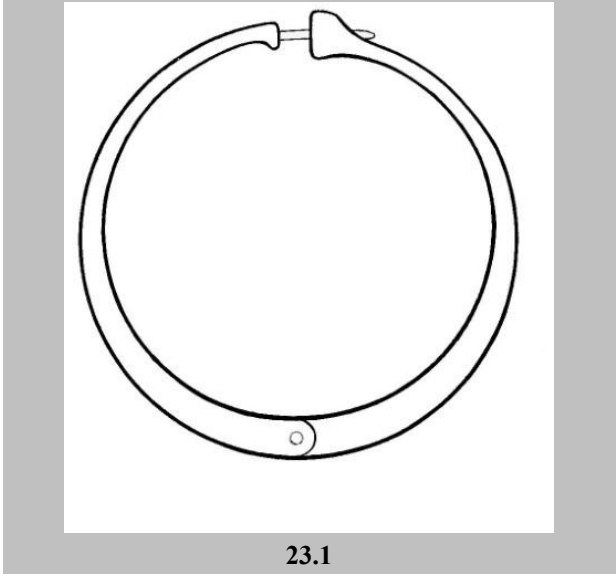

23.1

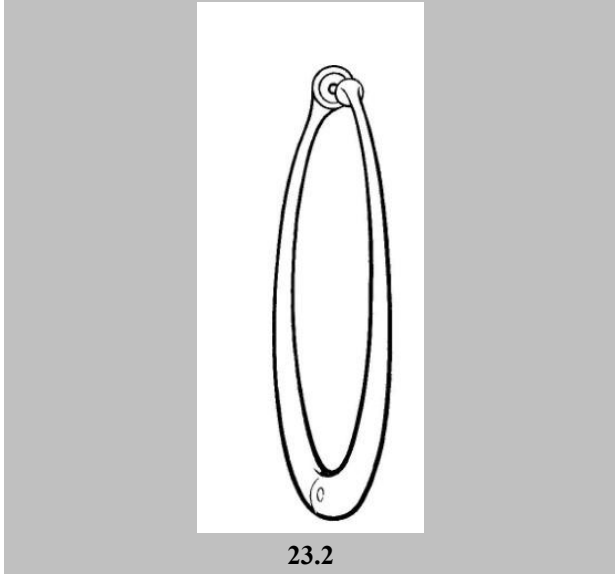

23.2

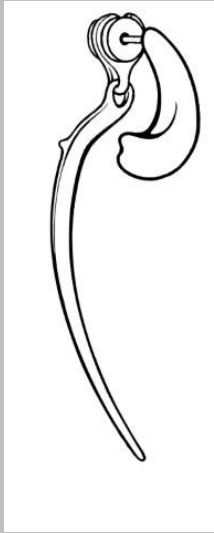

24.1

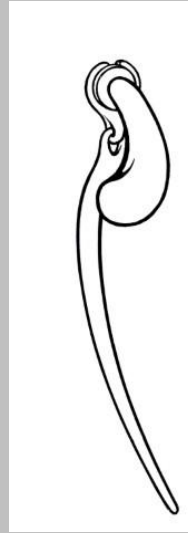

24.2

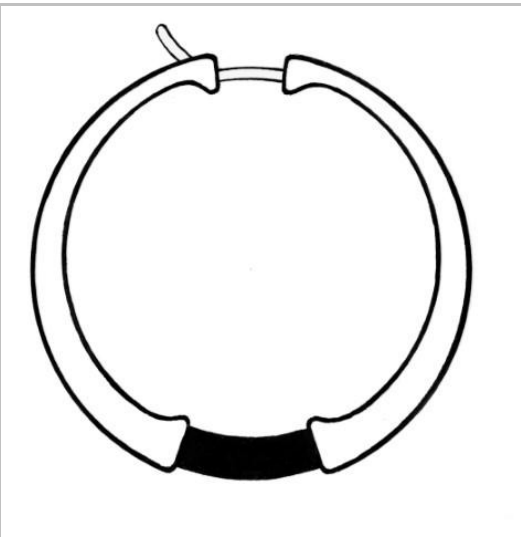

25.1

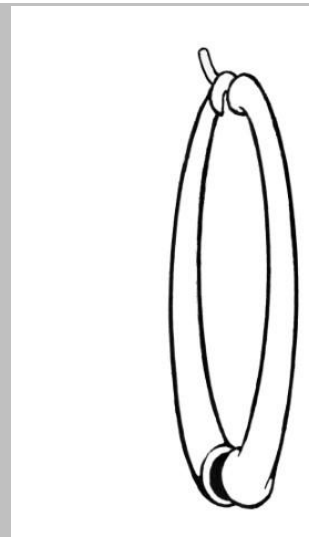

25.2



25.3

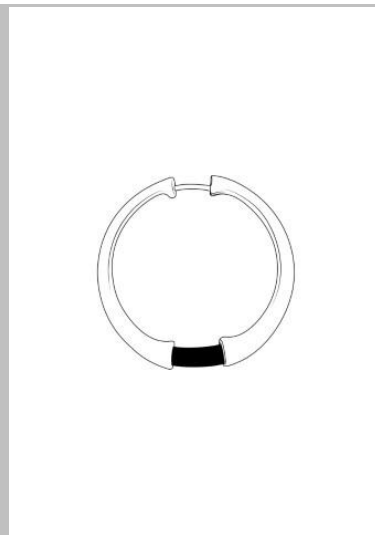

25.4

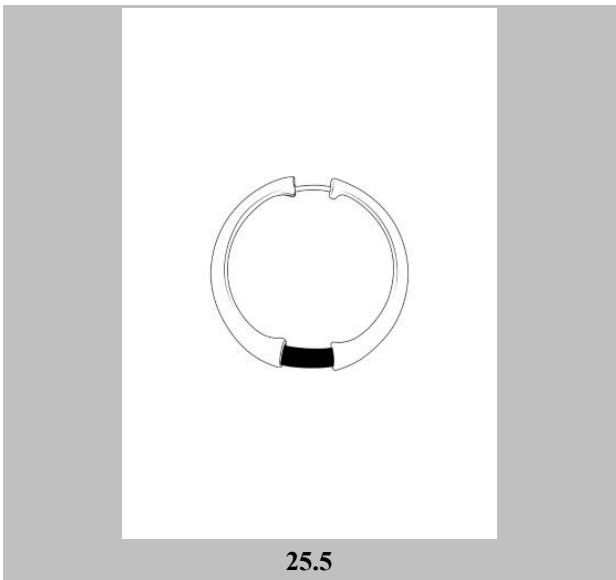

25.5

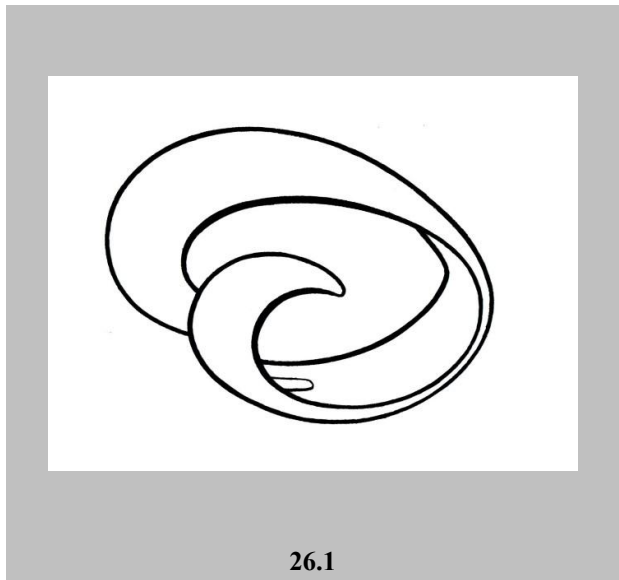

26.1

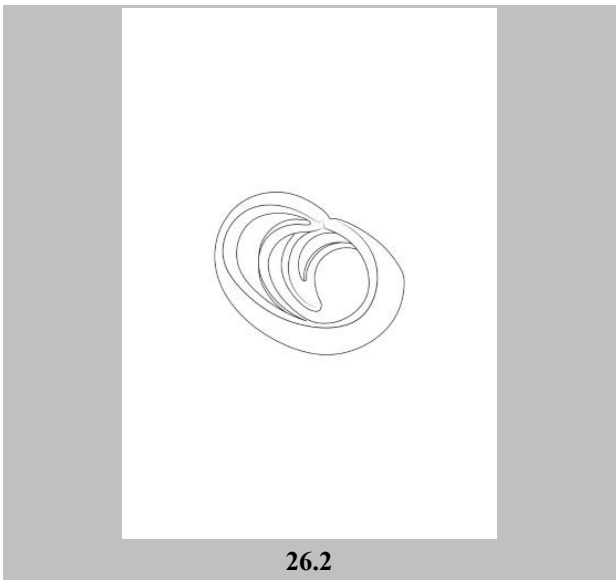

26.2

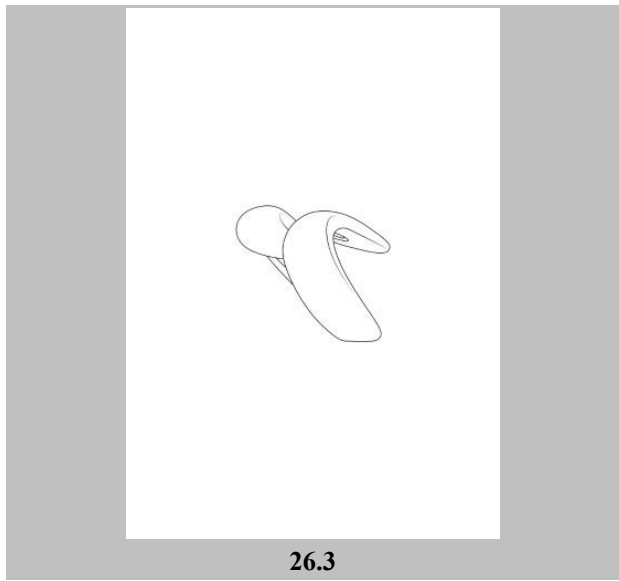

26.3

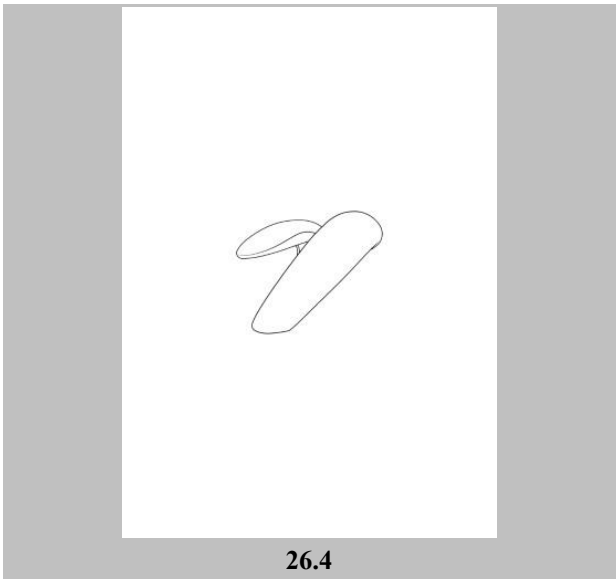

26.4

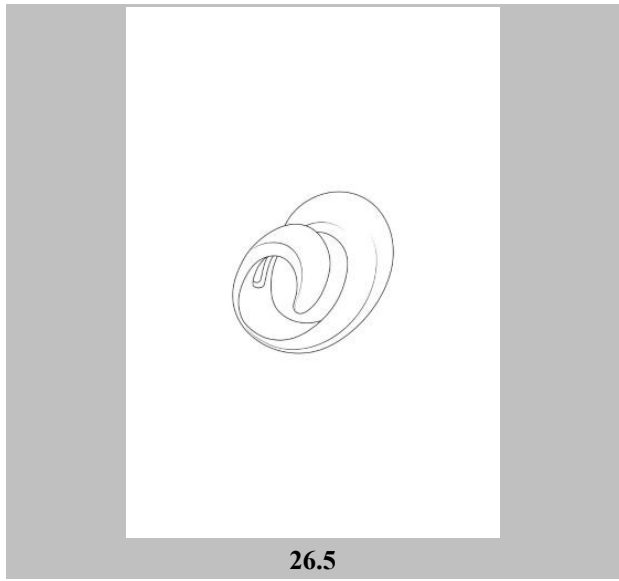

26.5

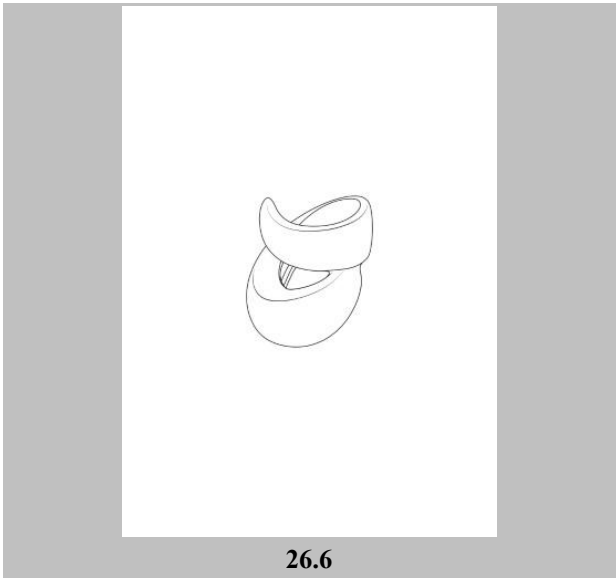

26.6

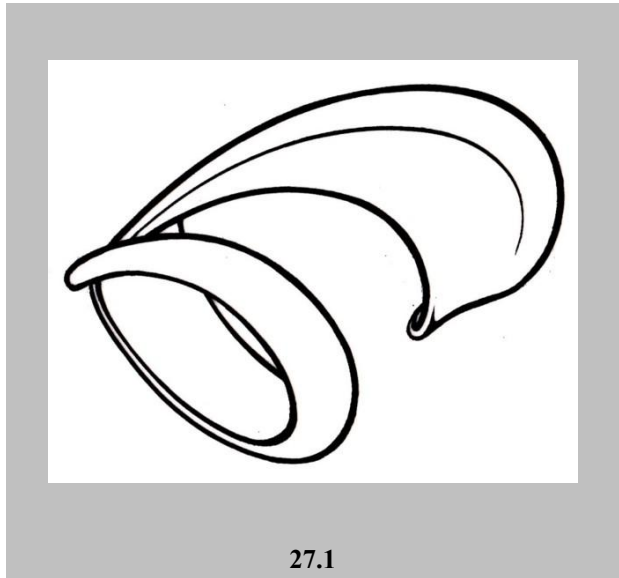

27.1

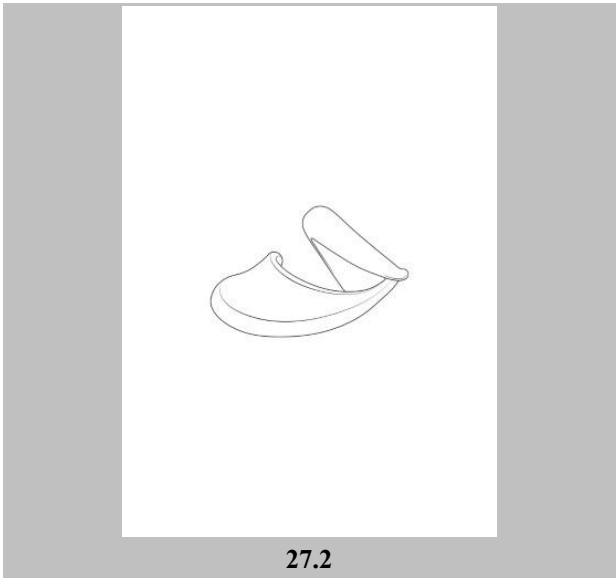

27.2

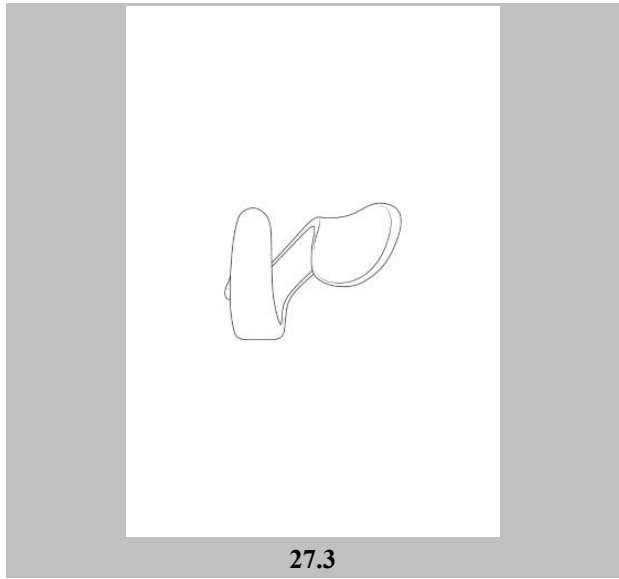

27.3

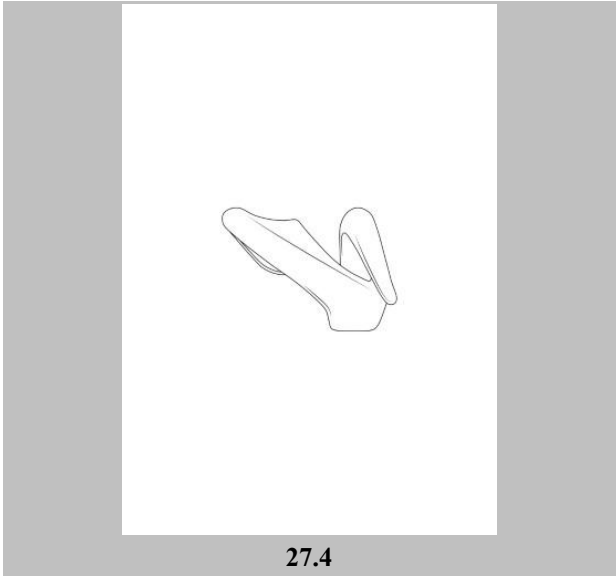

27.4



27.5

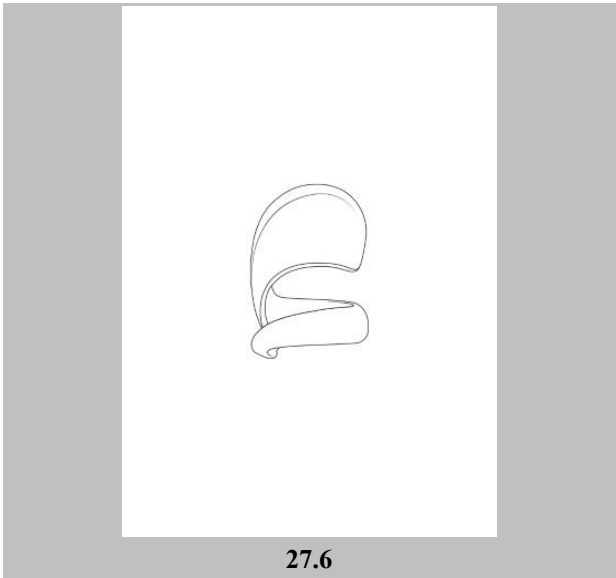

27.6

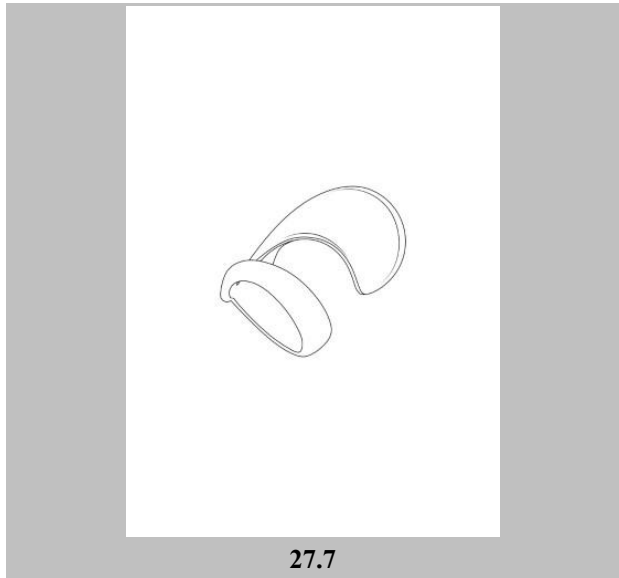

27.7

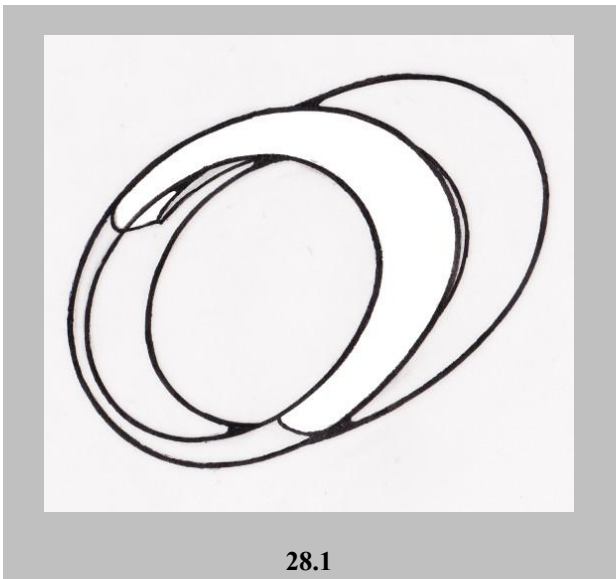

28.1

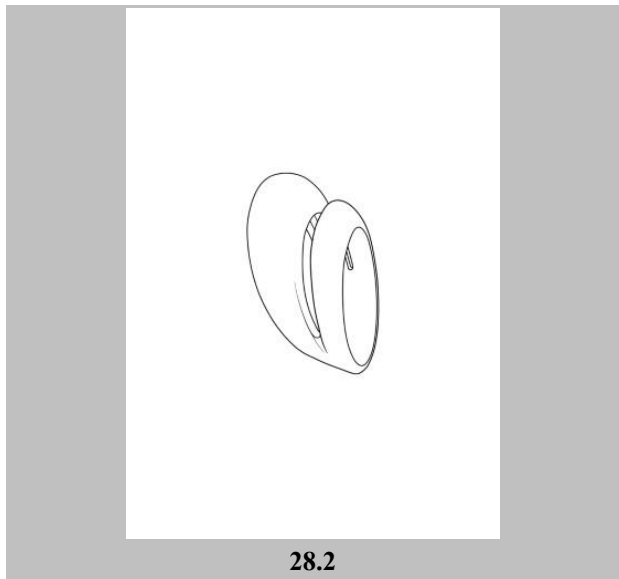

28.2

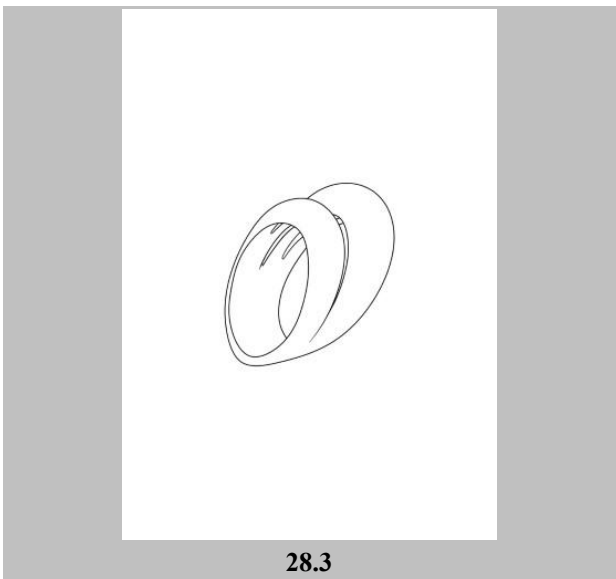

28.3

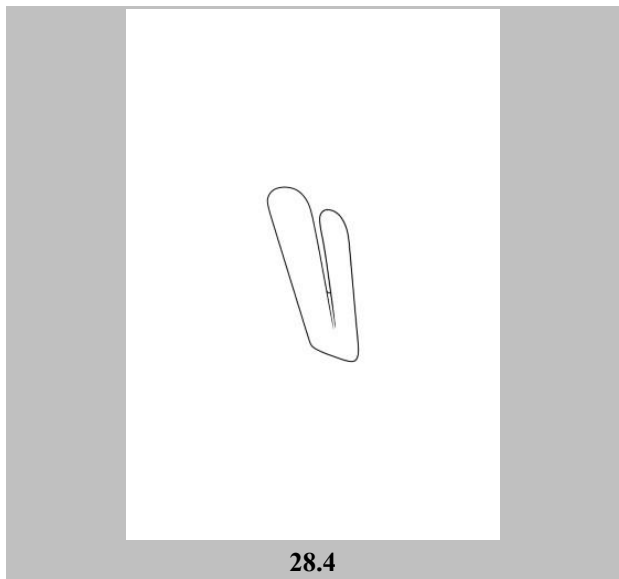

28.4

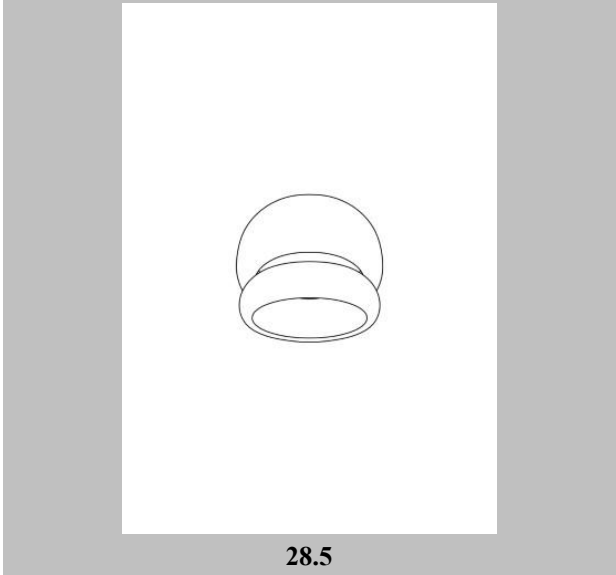

28.5

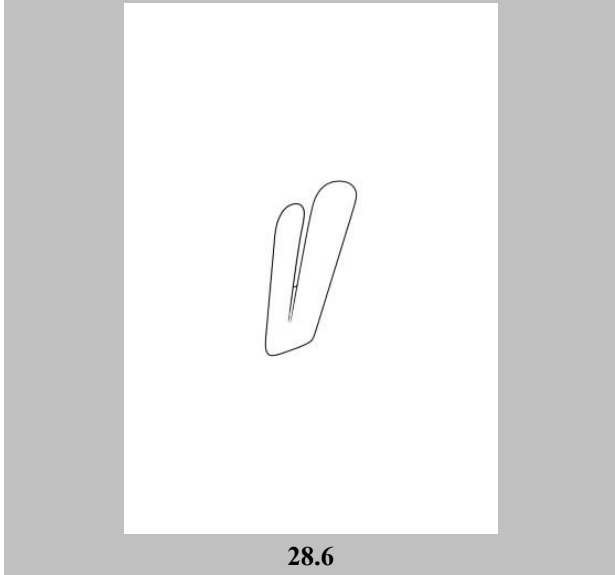

28.6

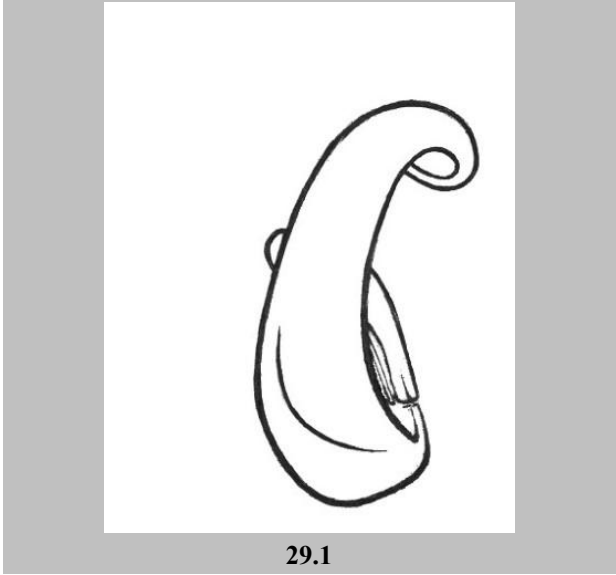

29.1

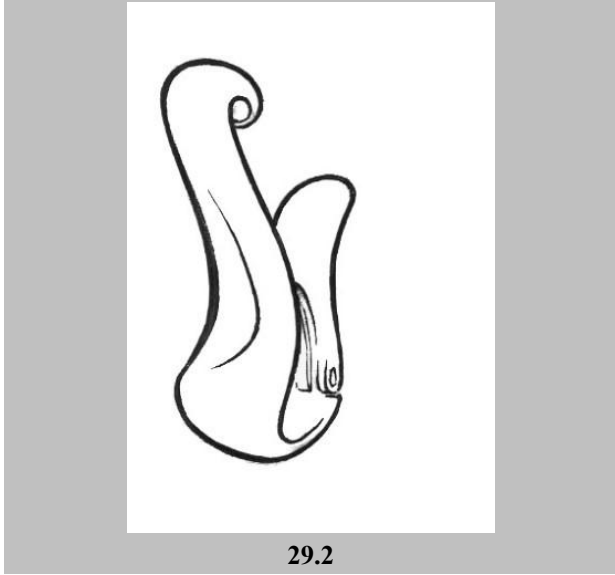

29.2

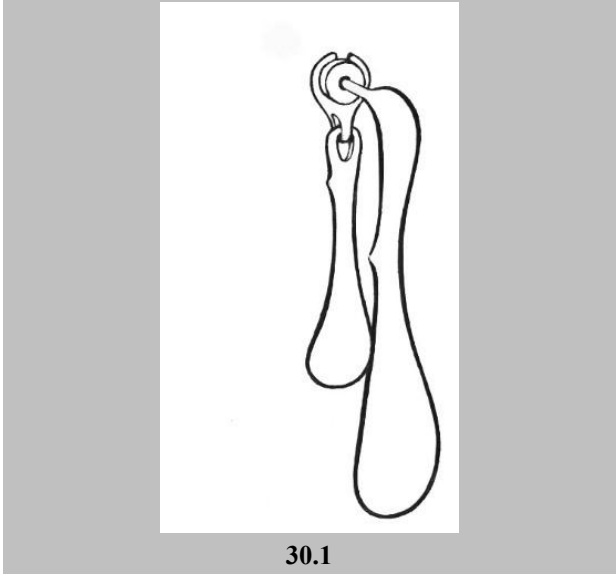

30.1

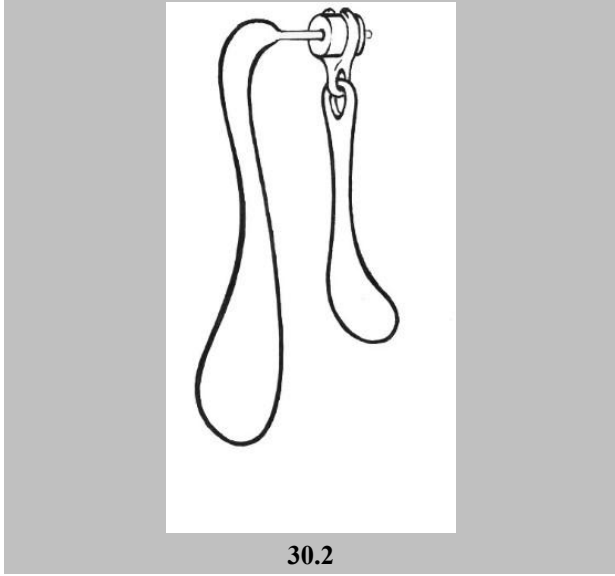

30.2

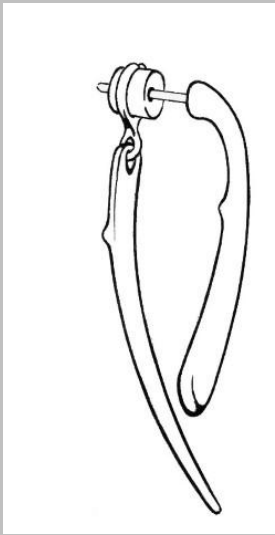

31.1

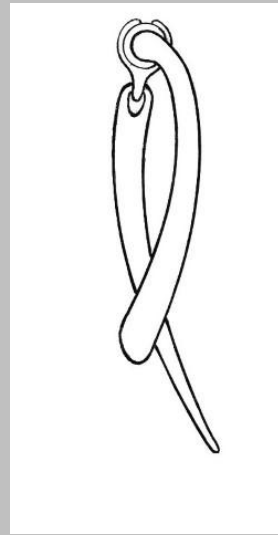

31.2

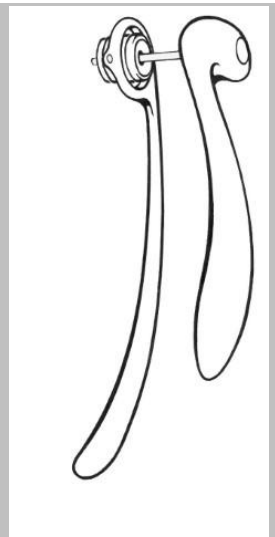

32.1



32.2

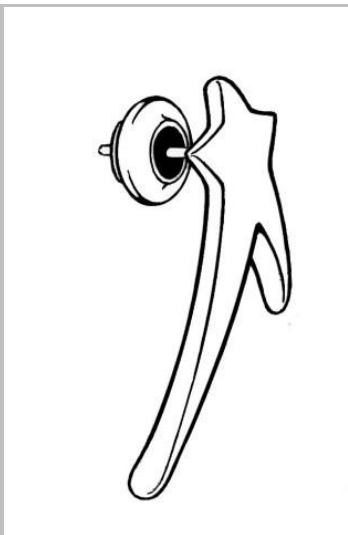

33.1

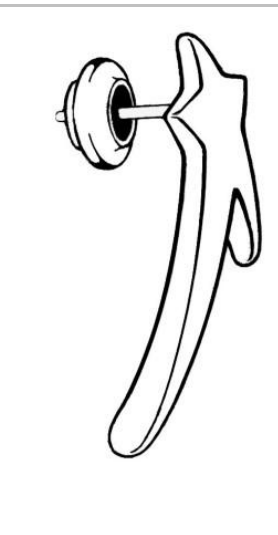

33.2



34.1

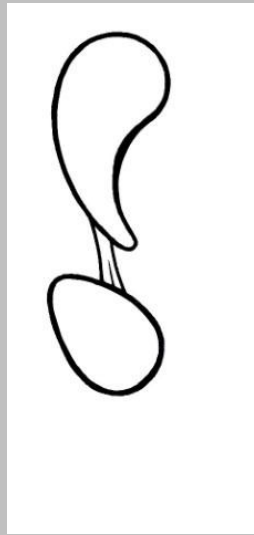

34.2

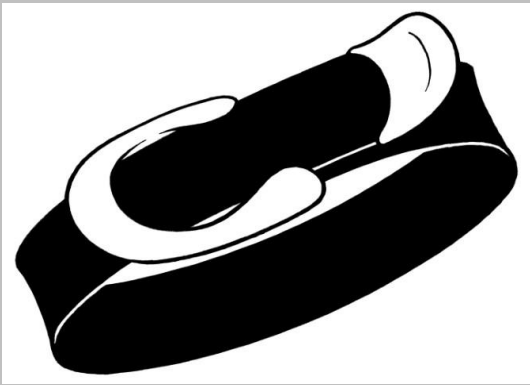

35

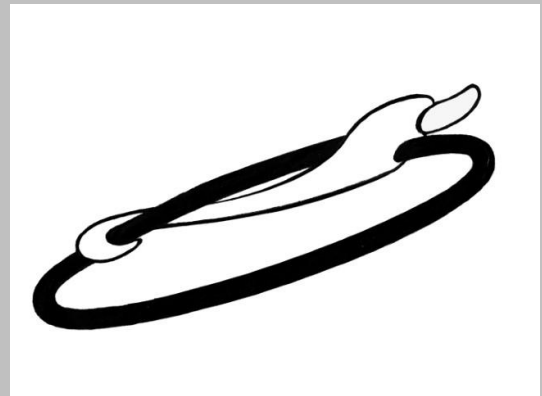

36

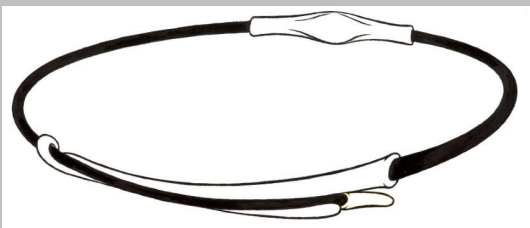

37

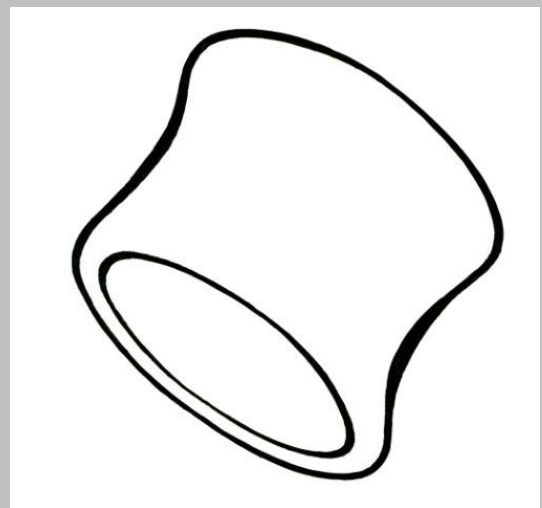

38

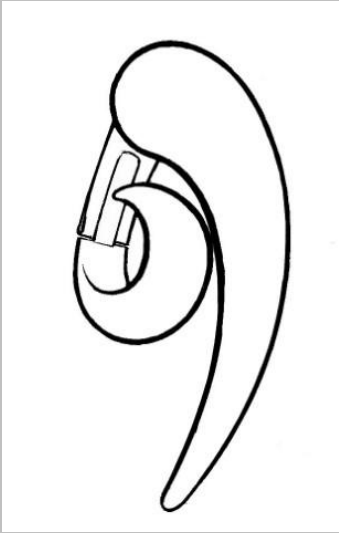

39



40

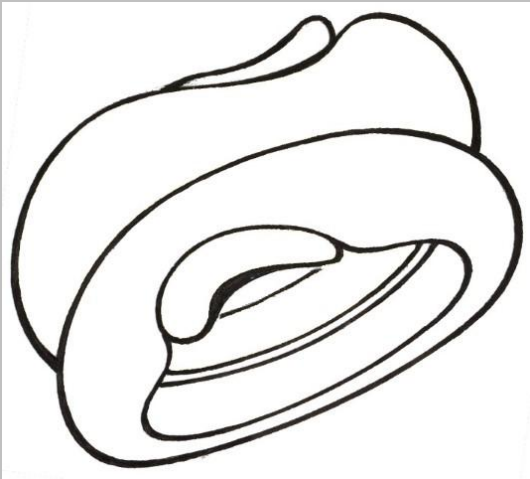

41

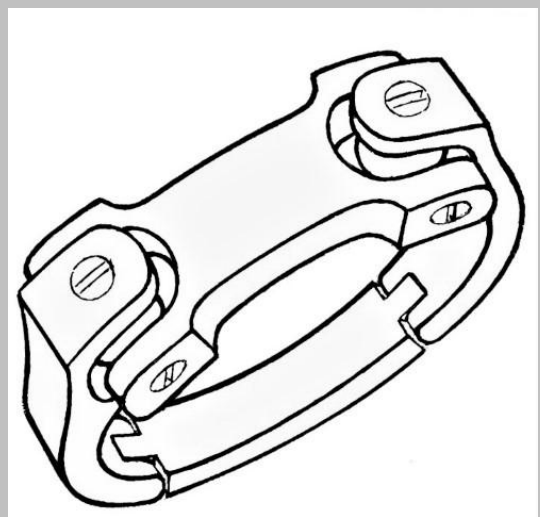

42

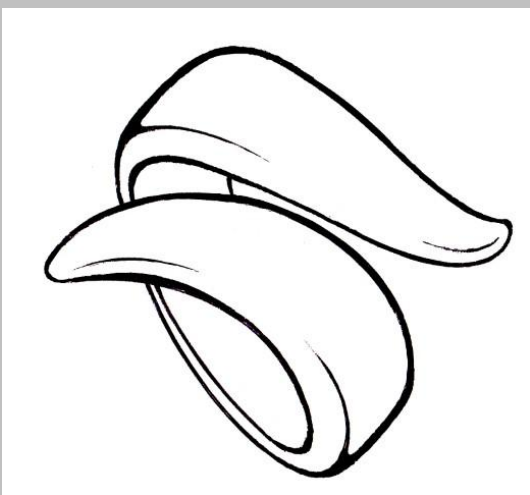

43



44



45

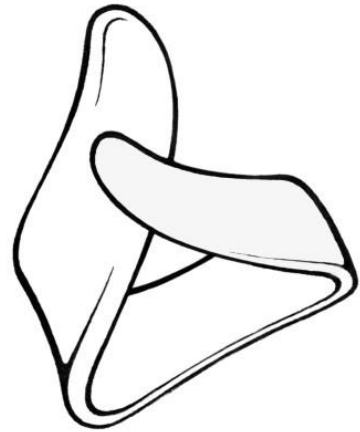

46



47

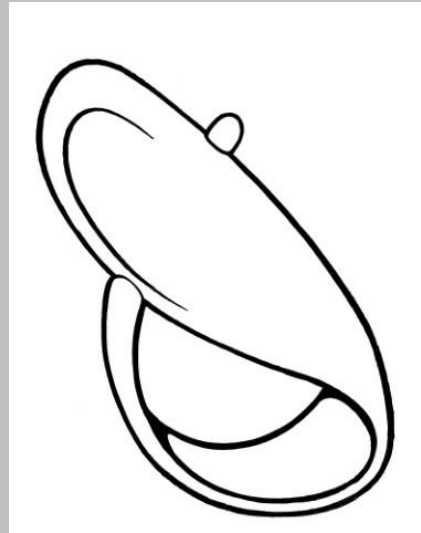

48

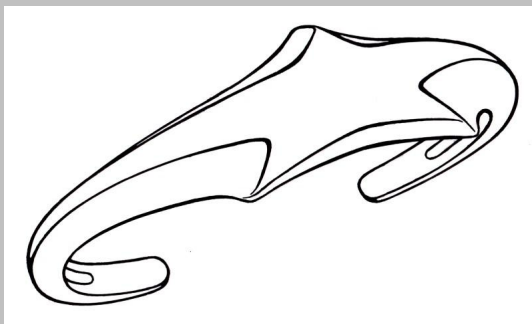

49

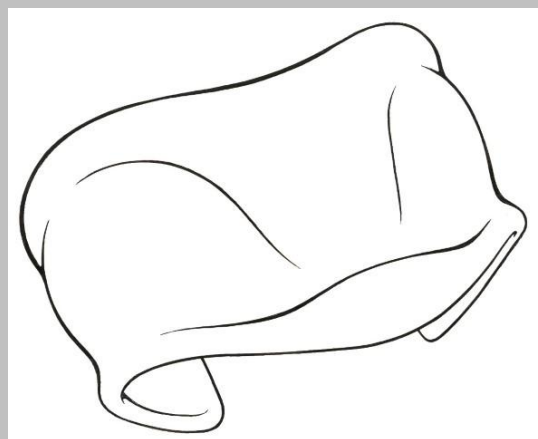

50

- (21) Αρ. Αίτησης Σχ. ή Υπ: **20230600041**
- (22) Ημερομηνία Κατάθεσης: 25-05-2023
- (18) Ημ. Λήξης 1ης πενταετίας: 25-05-2028
- (71) Καταθέτης(ες): **1)ΜΠΕΗΣ ΕΥΑΓΓΕΛΟΥ ΠΑΥΛΟΣ**
ΧΩΡΑ ΙΟΣ ΚΥΚΛΑΔΕΣ 84001 GR
2)ΜΠΕΛΟΥΛΗΣ ΚΩΝΣΤΑΝΤΙΝΟΥ ΓΕΩΡΓΙΟΣ
ΧΩΡΑ ΙΟΣ ΚΥΚΛΑΔΕΣ 84001 GR
- (30) Συμβ. Προτεραιότητα(ες):
- (72) Δημιουργός(οι): **1)ΜΠΕΗΣ ΠΑΥΛΟΣ**
2)ΜΠΕΛΟΥΛΗΣ ΓΕΩΡΓΙΟΣ
- (74) Πληρεξούσιος:
- (-) Αντίκλητος: **ΚΟΡΩΝΑΚΗΣ ΠΑΝΑΓΙΩΤΗΣ ΔΗΜΗΤΡΙΟΣ**
ΕΥΕΛΠΙΔΩΝ 61-63 ΑΘΗΝΑ 11362 GR
- (28) Αριθμός Σχεδίων/Υποδειγμάτων: 1
- (51) Ταξινόμηση Locarno: 01-01
- (54) Προσδιορισμός Αντικειμένου: **ΒΑΦΛΑ**
- (29) Κατάθεση δείγματος: Όχι

Πληροφορίες σχετικά με τον αριθμό των σχεδίων και άλλες σημαντικές πληροφορίες:





1.3



1.4

**ΕΥΡΕΤΗΡΙΟ ΑΙΤΗΣΕΩΝ ΣΧΕΔΙΩΝ Ή ΥΠΟΔΕΙΓΜΑΤΩΝ
ΣΥΜΦΩΝΑ ΜΕ ΤΗΝ ΑΛΦΑΒΗΤΙΚΗ ΣΕΙΡΑ ΤΩΝ ΚΑΤΑΘΕΤΩΝ**

Καταθέτης(ες) (71)	Προσδιορισμός Αντικειμένου Σχεδίου ή Υποδείγματος (54)	Ημερομηνία Κατάθεσης (22)	Αρ. Αίτησης Σχ. ή Υπ (21)
<i>ΡΟΛΙΒΟΧ ΙΚΕ</i>	ΚΟΥΤΙ ΔΙΟΓΚΩΜΕΝΗΣ ΠΟΛΥΣΤΕΡΙΝΗΣ ΚΑΙ ΚΑΠΑΚΙ ΚΙΒΩΤΙΟΥ ΔΙΟΓΚΩΜΕΝΗΣ ΠΟΛΥΣΤΕΡΙΝΗΣ	03-05-2023	20230600037
<i>ΤΖΑΝΟΣ ΑΝΑΣΤΑΣΙΟΥ ΓΕΩΡΓΙΟΣ</i>	ΡΑΚΕΤΑ ΘΑΛΛΑΣΗΣ	09-05-2023	20230600038
<i>ΜΠΕΗΣ ΕΥΑΓΓΕΛΟΥ ΠΑΥΛΟΣ</i>	ΒΑΦΛΑ	25-05-2023	20230600041
<i>ΜΠΕΛΟΥΛΗΣ ΚΩΝΣΤΑΝΤΙΝΟΥ ΓΕΩΡΓΙΟΣ</i>	ΒΑΦΛΑ	25-05-2023	20230600041
<i>ΣΠΥΡΙΔΗΣ ΜΗΝΑ ΑΡΙΩΝ</i>	ΚΟΣΜΗΜΑΤΑ	16-05-2023	20230600040

ΜΕΡΟΣ Α΄

ΑΙΤΗΣΕΙΣ ΚΑΙ ΑΝΑΒΟΛΕΣ ΣΧΕΔΙΩΝ Ή ΥΠΟΔΕΙΓΜΑΤΩΝ

ΑΝΑΒΟΛΕΣ

ΟΥΔΕΜΙΑ

ΜΕΡΟΣ Β'

ΧΟΡΗΓΗΣΕΙΣ

(11) Αριθμός Πιστοποιητικού Καταχώρησης Σχεδίου ή Υποδείγματος	6004754
(21) Αρ. Αίτησης Σχ. ή Υπ	20230600019
(22) Ημερομηνία Κατάθεσης	05-04-2023
(15) Ημερομηνία Καταχώρησης	25-09-2023
(73) Δικαιούχος(οι)	ΣΠΥΡΙΔΗΣ ΜΗΝΑ ΠΡΟΜΗΘΕΑΣ Μακεδονομάχων 30 ΑΝΟΙΞΗ 14569 GR
(54) Προσδιορισμός Αντικειμένου	ΚΟΣΜΗΜΑΤΑ

Περισσότερα στοιχεία στην πρώτη δημοσίευση: ΕΔΒΙ (Τεύχος Β): Αυγούστου 2023

(11) Αριθμός Πιστοποιητικού Καταχώρησης Σχεδίου ή Υποδείγματος	6004755
(21) Αρ. Αίτησης Σχ. ή Υπ	20230600020
(22) Ημερομηνία Κατάθεσης	05-04-2023
(15) Ημερομηνία Καταχώρησης	25-09-2023
(73) Δικαιούχος(οι)	1)ΤΖΙΚΑ ΔΗΜΗΤΡΙΟΥ ΑΣΗΜΩ Μεγάλου Αλεξάνδρου 92 ΘΕΣΣΑΛΟΝΙΚΗ 55236 GR 2)ΤΖΙΚΑ ΔΗΜΗΤΡΙΟΥ ΣΟΥΛΤΑΝΑ Μεγάλου Αλεξάνδρου 92 ΘΕΣΣΑΛΟΝΙΚΗ 55236 GR
(54) Προσδιορισμός Αντικειμένου	ΘΕΡΜΟΜΟΝΩΤΙΚΟ ΣΥΣΤΗΜΑ ΑΛΟΥΜΙΝΙΟΥ ΓΙΑ ΠΟΡΤΕΣ ΕΙΣΟΔΟΥ

Περισσότερα στοιχεία στην πρώτη δημοσίευση: ΕΔΒΙ (Τεύχος Β): Αυγούστου 2023

(11) Αριθμός Πιστοποιητικού Καταχώρησης Σχεδίου ή Υποδείγματος	6004756
(21) Αρ. Αίτησης Σχ. ή Υπ	20230600021
(22) Ημερομηνία Κατάθεσης	05-04-2023
(15) Ημερομηνία Καταχώρησης	25-09-2023
(73) Δικαιούχος(οι)	1)ΤΖΙΚΑ ΔΗΜΗΤΡΙΟΥ ΑΣΗΜΩ Μεγάλου Αλεξάνδρου 92 ΘΕΣΣΑΛΟΝΙΚΗ 55236 GR 2)ΤΖΙΚΑ ΔΗΜΗΤΡΙΟΥ ΣΟΥΛΤΑΝΑ Μεγάλου Αλεξάνδρου 92 ΘΕΣΣΑΛΟΝΙΚΗ 55236 GR
(54) Προσδιορισμός Αντικειμένου	ΚΥΛΙΝΔΡΙΚΟΣ ΜΕΝΤΕΣΕΣ ΓΙΑ ΣΥΝΕΠΙΠΕΔΕΣ ΕΙΣΟΔΟΥΣ ΑΝΟΙΓΩΜΕΝΕΣ ΠΡΟΣ ΤΑ ΕΞΩ

Περισσότερα στοιχεία στην πρώτη δημοσίευση: ΕΔΒΙ (Τεύχος Β): Αυγούστου 2023

(11) Αριθμός Πιστοποιητικού Καταχώρησης Σχεδίου ή Υποδείγματος	6004757
(21) Αρ. Αίτησης Σχ. ή Υπ	20230600022
(22) Ημερομηνία Κατάθεσης	05-04-2023
(15) Ημερομηνία Καταχώρησης	26-09-2023
(73) Δικαιούχος(οι)	1)ΤΖΙΚΑ ΔΗΜΗΤΡΙΟΥ ΑΣΗΜΩ Μεγάλου Αλεξάνδρου 92 ΘΕΣΣΑΛΟΝΙΚΗ 55236 GR 2)ΤΖΙΚΑ ΔΗΜΗΤΡΙΟΥ ΣΟΥΛΤΑΝΑ Μεγάλου Αλεξάνδρου 92 ΘΕΣΣΑΛΟΝΙΚΗ 55236 GR
(54) Προσδιορισμός Αντικειμένου	ΘΕΡΜΟΜΟΝΩΤΙΚΟ ΣΥΣΤΗΜΑ ΦΥΣΟΥΝΑΣ ΑΛΟΥΜΙΝΙΟΥ

Περισσότερα στοιχεία στην πρώτη δημοσίευση: ΕΔΒΙ (Τεύχος Β): Αυγούστου 2023

(11) Αριθμός Πιστοποιητικού Καταχώρησης Σχεδίου ή Υποδείγματος	6004758
(21) Αρ. Αίτησης Σχ. ή Υπ	20230600023
(22) Ημερομηνία Κατάθεσης	05-04-2023
(15) Ημερομηνία Καταχώρησης	26-09-2023
(73) Δικαιούχος(οι)	1)ΤΖΙΚΑ ΔΗΜΗΤΡΙΟΥ ΑΣΗΜΩ Μεγάλου Αλεξάνδρου 92 ΘΕΣΣΑΛΟΝΙΚΗ 55236 GR 2)ΤΖΙΚΑ ΔΗΜΗΤΡΙΟΥ ΣΟΥΛΤΑΝΑ Μεγάλου Αλεξάνδρου 92 ΘΕΣΣΑΛΟΝΙΚΗ 55236 GR
(54) Προσδιορισμός Αντικειμένου	ΘΕΡΜΟΜΟΝΩΤΙΚΟ ΣΥΣΤΗΜΑ ΑΛΟΥΜΙΝΙΟΥ ΓΙΑ ΠΟΡΤΕΣ ΕΙΣΟΔΟΥ

Περισσότερα στοιχεία στην πρώτη δημοσίευση: ΕΔΒΙ (Τεύχος Β): Αυγούστου 2023

(11) Αριθμός Πιστοποιητικού Καταχώρησης Σχεδίου ή Υποδείγματος	6004759
(21) Αρ. Αίτησης Σχ. ή Υπ	20230600024
(22) Ημερομηνία Κατάθεσης	06-04-2023
(15) Ημερομηνία Καταχώρησης	26-09-2023
(73) Δικαιούχος(οι)	ΑΦΟΙ ΚΑΡΡΑ ΟΕ Πορφυρογέννητου 4 ΙΛΙΟΝ 13121 GR
(54) Προσδιορισμός Αντικειμένου	ΠΟΛΥΕΣΤΕΡΙΚΑ ΑΓΑΛΜΑΤΑ

Περισσότερα στοιχεία στην πρώτη δημοσίευση: ΕΔΒΙ (Τεύχος Β): Αυγούστου 2023

(11) Αριθμός Πιστοποιητικού Καταχώρησης Σχεδίου ή Υποδείγματος	6004760
(21) Αρ. Αίτησης Σχ. ή Υπ	20230600025
(22) Ημερομηνία Κατάθεσης	10-04-2023
(15) Ημερομηνία Καταχώρησης	26-09-2023
(73) Δικαιούχος(οι)	ΖΗΣΙΟΣ ΑΛΚΙΒΙΑΔΗΣ ΑΕ ΒΙ.Π.Ε.Θ Σίνδου 34 ΘΕΣΣΑΛΟΝΙΚΗ 57022 GR
(54) Προσδιορισμός Αντικειμένου	ΚΑΠΑΚΙ ΛΟΧΕΙΟΥ

Περισσότερα στοιχεία στην πρώτη δημοσίευση: ΕΔΒΙ (Τεύχος Β): Αυγούστου 2023

(11) Αριθμός Πιστοποιητικού Καταχώρησης Σχεδίου ή Υποδείγματος	6004761
(21) Αρ. Αίτησης Σχ. ή Υπ	20230600027
(22) Ημερομηνία Κατάθεσης	11-04-2023
(15) Ημερομηνία Καταχώρησης	26-09-2023
(73) Δικαιούχος(οι)	ΑΦΟΙ ΚΑΡΡΑ Ο.Ε. Κ.Πορφυρογέννητου 4 ΙΛΙΟΝ 13121 GR
(54) Προσδιορισμός Αντικειμένου	ΠΟΛΥΕΣΤΕΡΙΚΑ ΑΓΑΛΜΑΤΑ ΚΑΙ ΜΑΓΝΗΤΑΚΙΑ

Περισσότερα στοιχεία στην πρώτη δημοσίευση: ΕΔΒΙ (Τεύχος Β): Αυγούστου 2023

(11) Αριθμός Πιστοποιητικού Καταχώρησης Σχεδίου ή Υποδείγματος	6004762
(21) Αρ. Αίτησης Σχ. ή Υπ	20230600028
(22) Ημερομηνία Κατάθεσης	11-04-2023
(15) Ημερομηνία Καταχώρησης	26-09-2023
(73) Δικαιούχος(οι)	ΜΑΚΡΗΣ ΑΘΑΝΑΣΙΟΥ ΓΕΩΡΓΙΟΣ ΑΦΡΟΔΙΤΗΣ 15 ΘΕΣΣΑΛΟΝΙΚΗ 54629 GR
(54) Προσδιορισμός Αντικειμένου	ΕΞΑΕΡΙΣΤΗΡΑΣ - ΑΠΟΡΡΟΦΗΤΗΡΑΣ ΚΑΠΝΟΥ Ή ΠΟΛΥ ΘΕΡΜΟΥ ΑΕΡΑ

Περισσότερα στοιχεία στην πρώτη δημοσίευση: ΕΔΒΙ (Τεύχος Β): Αυγούστου 2023

(11) Αριθμός Πιστοποιητικού Καταχώρησης Σχεδίου ή Υποδείγματος	6004763
(21) Αρ. Αίτησης Σχ. ή Υπ	20230600029
(22) Ημερομηνία Κατάθεσης	12-04-2023
(15) Ημερομηνία Καταχώρησης	26-09-2023
(73) Δικαιούχος(οι)	JUMBO ΑΕΕ ΚΥΠΡΟΥ 9 ΑΘΗΝΑ 18346 GR
(54) Προσδιορισμός Αντικειμένου	ΠΑΣΧΑΛΙΝΗ ΛΑΜΠΑΔΑ

Περισσότερα στοιχεία στην πρώτη δημοσίευση: ΕΔΒΙ (Τεύχος Β): Αυγούστου 2023

(11) Αριθμός Πιστοποιητικού Καταχώρησης Σχεδίου ή Υποδείγματος	6004764
(21) Αρ. Αίτησης Σχ. ή Υπ	20230600032
(22) Ημερομηνία Κατάθεσης	24-04-2023
(15) Ημερομηνία Καταχώρησης	26-09-2023
(73) Δικαιούχος(οι)	ΑΦΟΙ ΚΑΡΡΑ Ο.Ε. Κ.Πορφυρογέννητου 4 ΙΛΙΟΝ 13121 GR
(54) Προσδιορισμός Αντικειμένου	ΠΟΛΥΕΣΤΕΡΙΚΑ ΑΓΑΛΜΑΤΑ

Περισσότερα στοιχεία στην πρώτη δημοσίευση: ΕΔΒΙ (Τεύχος Β): Αυγούστου 2023

(11) Αριθμός Πιστοποιητικού Καταχώρησης Σχεδίου ή Υποδείγματος	6004765
(21) Αρ. Αίτησης Σχ. ή Υπ	20230600033
(22) Ημερομηνία Κατάθεσης	25-04-2023
(15) Ημερομηνία Καταχώρησης	26-09-2023
(73) Δικαιούχος(οι)	ΝΕΡΑ ΚΡΗΤΗΣ ΑΒΕΕ Αριστείδου 1-3 ΑΧΑΡΝΕΣ - ΑΘΗΝΑ 13677 GR
(54) Προσδιορισμός Αντικειμένου	ΦΙΑΛΗ ΑΠΟ ΠΛΑΣΤΙΚΟ ΡΕΤ ΒΡΑΧΟΣ

Περισσότερα στοιχεία στην πρώτη δημοσίευση: ΕΛΒΙ (Τεύχος Β): Αυγούστου 2023

(11) Αριθμός Πιστοποιητικού Καταχώρησης Σχεδίου ή Υποδείγματος	6004766
(21) Αρ. Αίτησης Σχ. ή Υπ	20230600034
(22) Ημερομηνία Κατάθεσης	26-04-2023
(15) Ημερομηνία Καταχώρησης	26-09-2023
(73) Δικαιούχος(οι)	ΔΗΜΟΥ ΑΧΙΛΛΕΑ ΝΙΚΟΛΑΟΣ 32ο χλμ. Ε.Ο. Αθηνών-Λαμίας, ΚΑΠΑΝΔΡΙΤΙ (ΑΤΤΙΚΗΣ) 19014 GR
(54) Προσδιορισμός Αντικειμένου	ΕΙΔΙΚΟ ΠΕΡΙΠΤΕΡΟ ΔΙΑΘΕΣΗΣ ΚΑΠΝΙΚΩΝ ΚΑΙ ΑΤΜΙΖΟΝΤΩΝ ΠΡΟΪΟΝΤΩΝ

Περισσότερα στοιχεία στην πρώτη δημοσίευση: ΕΛΒΙ (Τεύχος Β): Αυγούστου 2023

(11) Αριθμός Πιστοποιητικού Καταχώρησης Σχεδίου ή Υποδείγματος	6004767
(21) Αρ. Αίτησης Σχ. ή Υπ	20230600035
(22) Ημερομηνία Κατάθεσης	26-04-2023
(15) Ημερομηνία Καταχώρησης	26-09-2023
(73) Δικαιούχος(οι)	ΗΛΙΑΚΗΣ ΓΕΩΡΓΙΟΥ ΕΛΕΥΘΕΡΙΟΣ Φωκίωνος 12 ΑΘΗΝΑ 10563 GR
(54) Προσδιορισμός Αντικειμένου	ΔΑΚΤΥΛΙΔΙΑ ΜΕ ΠΕΡΙΣΤΡΕΦΟΜΕΝΑ Ή ΜΗ ΕΠΙΜΕΡΟΥΣ ΤΜΗΜΑΤΑ

Περισσότερα στοιχεία στην πρώτη δημοσίευση: ΕΛΒΙ (Τεύχος Β): Αυγούστου 2023

(11) Αριθμός Πιστοποιητικού Καταχώρησης Σχεδίου ή Υποδείγματος	6004768
(21) Αρ. Αίτησης Σχ. ή Υπ	20230600036
(22) Ημερομηνία Κατάθεσης	27-04-2023
(15) Ημερομηνία Καταχώρησης	26-09-2023
(73) Δικαιούχος(οι)	ΝΕΡΑ ΚΡΗΤΗΣ ΑΒΕΕ Αριστείδου 1-3 ΑΧΑΡΝΕΣ - ΑΘΗΝΑ 13677 GR
(54) Προσδιορισμός Αντικειμένου	ΦΙΑΛΗ ΛΟΥΤΡΑΚΙ ΑΠΟ ΠΛΑΣΤΙΚΟ ΡΕΤ

Περισσότερα στοιχεία στην πρώτη δημοσίευση: ΕΛΒΙ (Τεύχος Β): Αυγούστου 2023

**ΕΥΡΕΤΗΡΙΟ ΕΚΔΟΘΕΝΤΩΝ ΣΧΕΔΙΩΝ Ή ΥΠΟΔΕΙΓΜΑΤΩΝ
ΣΥΜΦΩΝΑ ΜΕ ΤΗΝ ΑΛΦΑΒΗΤΙΚΗ ΣΕΙΡΑ ΤΩΝ ΔΙΚΑΙΟΥΧΩΝ**

Δικαιούχος(οι) (73)	Προσδιορισμός Αντικειμένου Σχεδίου ή Υποδείγματος (54)	Ημερομηνία Καταχώρησης (15)	Αριθμός Πιστοποιητικού Καταχώρησης Σχεδίου ή Υποδείγματος (11)
JUMBO ΑΕΕ	ΠΑΣΧΑΛΙΝΗ ΛΑΜΠΑΔΑ	26-09-2023	6004763
ΑΦΟΙ ΚΑΡΡΑ Ο.Ε.	ΠΟΛΥΕΣΤΕΡΙΚΑ ΑΓΑΛΜΑΤΑ ΚΑΙ ΜΑΓΝΗΤΑΚΙΑ	26-09-2023	6004761
ΑΦΟΙ ΚΑΡΡΑ Ο.Ε.	ΠΟΛΥΕΣΤΕΡΙΚΑ ΑΓΑΛΜΑΤΑ	26-09-2023	6004764
ΑΦΟΙ ΚΑΡΡΑ ΟΕ	ΠΟΛΥΕΣΤΕΡΙΚΑ ΑΓΑΛΜΑΤΑ	26-09-2023	6004759
ΔΗΜΟΥ ΑΧΙΛΛΕΑ ΝΙΚΟΛΑΟΣ	ΕΙΔΙΚΟ ΠΕΡΙΠΤΕΡΟ ΔΙΑΘΕΣΗΣ ΚΑΠΝΙΚΩΝ ΚΑΙ ΑΤΜΙΖΟΝΤΩΝ ΠΡΟΪΟΝΤΩΝ	26-09-2023	6004766
ΖΗΣΙΟΣ ΑΛΚΙΒΙΑΔΗΣ ΑΕ	ΚΑΠΑΚΙ ΔΟΧΕΙΟΥ	26-09-2023	6004760
ΗΛΙΑΚΗΣ ΓΕΩΡΓΙΟΥ ΕΛΕΥΘΕΡΙΟΣ	ΔΑΚΤΥΛΙΔΙΑ ΜΕ ΠΕΡΙΣΤΡΕΦΟΜΕΝΑ Ή ΜΗ ΕΠΙΜΕΡΟΥΣ ΤΜΗΜΑΤΑ	26-09-2023	6004767
ΜΑΚΡΗΣ ΑΘΑΝΑΣΙΟΥ ΓΕΩΡΓΙΟΣ	ΕΞΑΕΡΙΣΤΗΡΑΣ - ΑΠΟΡΡΟΦΗΤΗΡΑΣ ΚΑΠΝΟΥ Ή ΠΟΛΥ ΘΕΡΜΟΥ ΑΕΡΑ	26-09-2023	6004762
ΝΕΡΑ ΚΡΗΤΗΣ ΑΒΕΕ	ΦΙΑΛΗ ΑΠΟ ΠΛΑΣΤΙΚΟ ΡΕΤ ΒΡΑΧΟΣ	26-09-2023	6004765
ΝΕΡΑ ΚΡΗΤΗΣ ΑΒΕΕ	ΦΙΑΛΗ ΛΟΥΤΡΑΚΙ ΑΠΟ ΠΛΑΣΤΙΚΟ ΡΕΤ	26-09-2023	6004768
ΣΠΥΡΙΔΗΣ ΜΗΝΑ ΠΡΟΜΗΘΕΑΣ	ΚΟΣΜΗΜΑΤΑ	25-09-2023	6004754
ΤΖΙΚΑ ΔΗΜΗΤΡΙΟΥ ΑΣΗΜΩ	ΘΕΡΜΟΜΟΝΩΤΙΚΟ ΣΥΣΤΗΜΑ ΑΛΟΥΜΙΝΙΟΥ ΓΙΑ ΠΟΡΤΕΣ ΕΙΣΟΔΟΥ	25-09-2023	6004755
ΤΖΙΚΑ ΔΗΜΗΤΡΙΟΥ ΑΣΗΜΩ	ΚΥΛΙΝΔΡΙΚΟΣ ΜΕΝΤΕΣΕΣ ΓΙΑ ΣΥΝΕΠΙΠΕΔΕΣ ΕΙΣΟΔΟΥΣ ΑΝΟΙΓΩΜΕΝΕΣ ΠΡΟΣ ΤΑ ΕΞΩ	25-09-2023	6004756

Δικαιούχος(οι) (73)	Προσδιορισμός Αντικειμένου Σχεδίου ή Υποδείγματος (54)	Ημερομηνία Καταχώρησης (15)	Αριθμός Πιστοποιητικού Καταχώρησης Σχεδίου ή Υποδείγματος (11)
<i>ΤΖΙΚΑ ΔΗΜΗΤΡΙΟΥ ΑΣΗΜΩ</i>	ΘΕΡΜΟΜΟΝΩΤΙΚΟ ΣΥΣΤΗΜΑ ΦΥΣΟΥΝΑΣ ΑΛΟΥΜΙΝΙΟΥ	26-09-2023	6004757
<i>ΤΖΙΚΑ ΔΗΜΗΤΡΙΟΥ ΑΣΗΜΩ</i>	ΘΕΡΜΟΜΟΝΩΤΙΚΟ ΣΥΣΤΗΜΑ ΑΛΟΥΜΙΝΙΟΥ ΓΙΑ ΠΟΡΤΕΣ ΕΙΣΟΔΟΥ	26-09-2023	6004758
<i>ΤΖΙΚΑ ΔΗΜΗΤΡΙΟΥ ΣΟΥΛΤΑΝΑ</i>	ΘΕΡΜΟΜΟΝΩΤΙΚΟ ΣΥΣΤΗΜΑ ΑΛΟΥΜΙΝΙΟΥ ΓΙΑ ΠΟΡΤΕΣ ΕΙΣΟΔΟΥ	25-09-2023	6004755
<i>ΤΖΙΚΑ ΔΗΜΗΤΡΙΟΥ ΣΟΥΛΤΑΝΑ</i>	ΚΥΛΙΝΔΡΙΚΟΣ ΜΕΝΤΕΣΕΣ ΓΙΑ ΣΥΝΕΠΙΠΕΔΕΣ ΕΙΣΟΔΟΥΣ ΑΝΟΙΓΩΜΕΝΕΣ ΠΡΟΣ ΤΑ ΕΞΩ	25-09-2023	6004756
<i>ΤΖΙΚΑ ΔΗΜΗΤΡΙΟΥ ΣΟΥΛΤΑΝΑ</i>	ΘΕΡΜΟΜΟΝΩΤΙΚΟ ΣΥΣΤΗΜΑ ΦΥΣΟΥΝΑΣ ΑΛΟΥΜΙΝΙΟΥ	26-09-2023	6004757
<i>ΤΖΙΚΑ ΔΗΜΗΤΡΙΟΥ ΣΟΥΛΤΑΝΑ</i>	ΘΕΡΜΟΜΟΝΩΤΙΚΟ ΣΥΣΤΗΜΑ ΑΛΟΥΜΙΝΙΟΥ ΓΙΑ ΠΟΡΤΕΣ ΕΙΣΟΔΟΥ	26-09-2023	6004758

ΜΕΡΟΣ Γ'

ΑΝΑΝΕΩΣΕΙΣ

(11) Αριθμός Πιστοποιητικού Καταχώρησης Σχεδίου ή Υποδείγματος:	6001766
(21) Αρ. Αίτησης Σχ. ή Υπ:	20030600150
(73) Δικαιούχος(οι):	ΣΩΚΡΑΤΗΣ Δ. ΚΩΝΣΤΑΝΤΙΝΟΥ & ΥΙΟΣ Α.Ε. Εμπόριο - Βιομηχανία Υαλικών και Ειδών οικιακής χρήσης με δ.τ. "ΥALCO Σ. Δ. ΚΩΝΣΤΑΝΤΙΝΟΥ και ΥΙΟΣ ΑΕ" 5ο χλμ. Εθνικής Οδού Θεσσαλονίκης - Κατερίνης, Δήμος Εχεδώρου (Καλοχώρι) Θεσσαλονίκη 54110 GR
(15) Ημερομηνία Ανανέωσης:	25-09-2023
(17) Περίοδος Προστασίας:	(5η 5ετία)
(18) Ημ. Λήξης Ανανέωσης:	25-09-2028
(11) Αριθμός Πιστοποιητικού Καταχώρησης Σχεδίου ή Υποδείγματος:	6002748
(21) Αρ. Αίτησης Σχ. ή Υπ:	20080600180
(73) Δικαιούχος(οι):	ΙΝΤΡΑΛΟΤ Α.Ε. ΟΛΟΚΛΗΡΩΜΕΝΑ ΠΛΗΡΟΦΟΡΙΑΚΑ ΣΥΣΤΗΜΑΤΑ & ΥΠΗΡΕΣΙΕΣ ΤΥΧΕΡΩΝ ΠΑΙΧΝΙΔΙΩΝ 19ο χλμ. Λεωφ. Μαρκοπούλου ΠΑΙΑΝΙΑ 19002 GR
(15) Ημερομηνία Ανανέωσης:	10-09-2023
(17) Περίοδος Προστασίας:	(4η 5ετία)
(18) Ημ. Λήξης Ανανέωσης:	10-09-2028
(11) Αριθμός Πιστοποιητικού Καταχώρησης Σχεδίου ή Υποδείγματος:	6004366
(21) Αρ. Αίτησης Σχ. ή Υπ:	20180600059
(73) Δικαιούχος(οι):	ΚΑΚΟΥΡΟΥ ΚΥΡΙΑΚΟΥ ΓΑΡΥΦΑΛΙΑ Πετράκη 24 ΑΘΗΝΑ 10563 GR
(15) Ημερομηνία Ανανέωσης:	25-09-2023
(17) Περίοδος Προστασίας:	(2η 5ετία)
(18) Ημ. Λήξης Ανανέωσης:	25-09-2028
(11) Αριθμός Πιστοποιητικού Καταχώρησης Σχεδίου ή Υποδείγματος:	6004367
(21) Αρ. Αίτησης Σχ. ή Υπ:	20180600060
(73) Δικαιούχος(οι):	ΑΝΤΩΝΙΟΣ ΤΑΓΚΑΛΟΣ & ΣΙΑ ΟΕ Αγάθωνος 5 ΑΘΗΝΑ 10551 GR
(15) Ημερομηνία Ανανέωσης:	27-09-2023
(17) Περίοδος Προστασίας:	(2η 5ετία)
(18) Ημ. Λήξης Ανανέωσης:	27-09-2028

(11) Αριθμός Πιστοποιητικού Καταχώρησης Σχεδίου ή Υποδείγματος:	6004369
(21) Αρ. Αίτησης Σχ. ή Υπ.:	20180600062
(73) Δικαιούχος(οι):	ΓΕΩΡΓΙΑΔΗΣ ΑΠΟΣΤΟΛΟΥ ΙΩΑΝΝΗΣ Θεμιστοκλέους 25 ΚΗΦΙΣΙΑ 14561 GR
(15) Ημερομηνία Ανανέωσης:	05-10-2023
(17) Περίοδος Προστασίας:	(2η 5ετία)
(18) Ημ. Λήξης Ανανέωσης:	05-10-2028
(11) Αριθμός Πιστοποιητικού Καταχώρησης Σχεδίου ή Υποδείγματος:	6004371
(21) Αρ. Αίτησης Σχ. ή Υπ.:	20180600065
(73) Δικαιούχος(οι):	ΒΑΣΙΛΕΙΑΔΗΣ ΝΙΚΟΛΑΟΥ ΣΤΑΥΡΟΣ Κ. Παλαιολόγου 11 ΠΕΙΡΑΙΑΣ 18535 GR
(15) Ημερομηνία Ανανέωσης:	17-10-2023
(17) Περίοδος Προστασίας:	(2η 5ετία)
(18) Ημ. Λήξης Ανανέωσης:	17-10-2028
(11) Αριθμός Πιστοποιητικού Καταχώρησης Σχεδίου ή Υποδείγματος:	6004372
(21) Αρ. Αίτησης Σχ. ή Υπ.:	20180600066
(73) Δικαιούχος(οι):	ΜΟΡΑΛΗ ΓΕΩΡΓΙΟΥ ΧΡΙΣΤΙΝΑ Αναπαύσεως 5 ΑΓΙΟΣ ΣΤΕΦΑΝΟΣ (ΑΤΤΙΚΗΣ) 14565 GR
(15) Ημερομηνία Ανανέωσης:	19-10-2023
(17) Περίοδος Προστασίας:	(2η 5ετία)
(18) Ημ. Λήξης Ανανέωσης:	19-10-2028

ΜΕΡΟΣ Δ'

ΛΗΞΕΙΣ

(11) Αριθμός Πιστοποιητικού Καταχώρησης Σχεδίου ή Υποδείγματος:	6000131
(21) Αρ. Αίτησης Σχ. ή Υπ.:	980600033
(73) Δικαιούχος(οι):	IGT 9295 Prototype Drive, Reno NEVADA 89511 US
(18) Ημερομηνία Λήξης:	09-02-2023
(11) Αριθμός Πιστοποιητικού Καταχώρησης Σχεδίου ή Υποδείγματος:	6000143
(21) Αρ. Αίτησης Σχ. ή Υπ.:	980600046
(73) Δικαιούχος(οι):	ΠΛΑΣΤΟΝΑ ΑΒΕΕ ΠΛΑΣΤΙΚΩΝ ΚΑΙ ΕΙΛΩΝ ΟΙΚΙΑΚΗΣ ΧΡΗΣΗΣ Ανθέων 29, #νω Πατήσια ΑΘΗΝΑ (ΑΤΤΙΚΗΣ) 11143 GR
(18) Ημερομηνία Λήξης:	26-02-2023
(11) Αριθμός Πιστοποιητικού Καταχώρησης Σχεδίου ή Υποδείγματος:	6001691
(21) Αρ. Αίτησης Σχ. ή Υπ.:	20030600075
(73) Δικαιούχος(οι):	ΝΙΚΟΛΑΙΔΗΣ ΜΙΧΑΗΛ . ΤΥΜΠΑΚΙ (ΗΡΑΚΛΕΙΟΥ) 70200 GR
(18) Ημερομηνία Λήξης:	28-02-2023
(11) Αριθμός Πιστοποιητικού Καταχώρησης Σχεδίου ή Υποδείγματος:	6003582
(21) Αρ. Αίτησης Σχ. ή Υπ.:	20130600020
(73) Δικαιούχος(οι):	ΦΟΡΜΑ ΕΞΟΠΛΙΣΜΟΙ ΣΚΑΦΩΝ ΕΠΕ Χρ.Νέζερ 5, ΓΛΥΦΑΔΑ ΑΤΤΙΚΗ 166 74 GR
(18) Ημερομηνία Λήξης:	14-02-2023
(11) Αριθμός Πιστοποιητικού Καταχώρησης Σχεδίου ή Υποδείγματος:	6003586
(21) Αρ. Αίτησης Σχ. ή Υπ.:	20130600014
(73) Δικαιούχος(οι):	1)ΚΑΛΠΑΚΙΔΗΣ ΓΙΟΥΡΙ ΔΗΜΗΤΡΙΟΣ Ρωξάνης 1 ΕΥΟΣΜΟΣ (ΘΕΣΣΑΛΟΝΙΚΗΣ) 56224 GR 2)ΚΑΛΠΑΚΙΔΗ ΓΙΟΥΡΙ ΟΛΓΑ Ρωξάνης 1 ΕΥΟΣΜΟΣ (ΘΕΣΣΑΛΟΝΙΚΗΣ) 56224 GR
(18) Ημερομηνία Λήξης:	06-02-2023
(11) Αριθμός Πιστοποιητικού Καταχώρησης Σχεδίου ή Υποδείγματος:	6003592
(21) Αρ. Αίτησης Σχ. ή Υπ.:	20130600022
(73) Δικαιούχος(οι):	ΝΤΙΚΑΣ ΚΩΝΣΤΑΝΤΙΝΟΥ ΔΗΜΗΤΡΙΟΣ Μαρκיאνού 3 ΑΝΩ ΛΙΟΣΙΑ (ΑΤΤΙΚΗΣ) 13341 GR
(18) Ημερομηνία Λήξης:	21-02-2023

(11) Αριθμός Πιστοποιητικού Καταχώρησης Σχεδίου ή Υποδείγματος:	6003593
(21) Αρ. Αίτησης Σχ. ή Υπ.:	20130600023
(73) Δικαιούχος(οι):	ΚΑΡΝΟΥΤΣΟΣ ΙΩΑΝΝΗ ΓΕΩΡΓΙΟΣ Πεύκων 7 ΕΥΟΣΜΟΣ (ΘΕΣΣΑΛΟΝΙΚΗΣ) 56224 GR
(18) Ημερομηνία Λήξης:	21-02-2023
(11) Αριθμός Πιστοποιητικού Καταχώρησης Σχεδίου ή Υποδείγματος:	6003595
(21) Αρ. Αίτησης Σχ. ή Υπ.:	20130600025
(73) Δικαιούχος(οι):	ΓΣΑΡΗΣ ΧΑΡΑΛΑΜΠΟΥ ΔΗΜΗΤΡΙΟΣ ΜΕΣΟΛΟΓΓΙΟΥ 25 ΛΥΚΟΒΡΥΣΗ 14123 GR
(18) Ημερομηνία Λήξης:	26-02-2023
(11) Αριθμός Πιστοποιητικού Καταχώρησης Σχεδίου ή Υποδείγματος:	6003598
(21) Αρ. Αίτησης Σχ. ή Υπ.:	20130600028
(73) Δικαιούχος(οι):	ΚΑΤΑΣΤΗΜΑΤΑ ΑΦΟΡΟΛΟΓΗΤΩΝ ΕΙΔΩΝ Α.Ε. ΚΑΙ ΕΜΠΟΡΙΚΗ ΕΤΑΙΡΕΙΑ 23ο Χλμ. Εθνικής Οδού Αθηνών-Λαμίας ΑΓΙΟΣ ΣΤΕΦΑΝΟΣ (ΑΤΤΙΚΗΣ) 14565 GR
(18) Ημερομηνία Λήξης:	27-02-2023
(11) Αριθμός Πιστοποιητικού Καταχώρησης Σχεδίου ή Υποδείγματος:	6004322
(21) Αρ. Αίτησης Σχ. ή Υπ.:	20180600016
(73) Δικαιούχος(οι):	ΠΡΕΒΕΝΑ ΔΗΜΗΤΡΙΟΥ ΠΑΡΑΣΚΕΥΗ Αμφιπόλεως 91 ΑΘΗΝΑ 11855 GR
(18) Ημερομηνία Λήξης:	15-02-2023
(11) Αριθμός Πιστοποιητικού Καταχώρησης Σχεδίου ή Υποδείγματος:	6004323
(21) Αρ. Αίτησης Σχ. ή Υπ.:	20180600017
(73) Δικαιούχος(οι):	ΒΕΛΕΤΑΚΟΣ ΑΝΑΣΤΑΣΙΟΣ Παραδείσου 22 ΚΗΦΙΣΙΑ (ΑΤΤΙΚΗΣ) 14564 GR
(18) Ημερομηνία Λήξης:	13-02-2023

ΜΕΡΟΣ Ε'

ΜΕΤΑΒΟΛΕΣ

ΑΙΤΗΣΕΙΣ/ΧΟΡΗΓΗΣΕΙΣ

ΜΕΡΟΣ ΣΤ'

ΔΙΟΡΘΩΣΕΙΣ ΚΑΙ ΕΠΑΝΑΔΗΜΟΣΙΕΥΣΕΙΣ

ΔΙΟΡΘΩΣΕΙΣ

ΟΥΔΕΜΙΑ

ΕΠΑΝΑΛΗΜΟΣΙΕΥΣΕΙΣ

ΟΥΔΕΜΙΑ

ΜΕΡΟΣ Ζ'

ΑΝΑΚΟΙΝΩΣΕΙΣ - ΣΥΝΔΡΟΜΕΣ

ΟΥΔΕΜΙΑ

ΣΥΝΔΡΟΜΕΣ ΓΙΑ ΤΟ ΕΔΒΙ

- α) Σε οπτικό δίσκο (CD), ως εξής: Τεύχη Α' και Β' μαζί ανά δίσκο..... ΕΥΡΩ 2,00
- Ετήσια συνδρομή Εσωτερικού για τα Τεύχη Α' και Β' μαζί..... ΕΥΡΩ 22,00
- Ετήσια συνδρομή Εξωτερικού για τα Τεύχη Α' και Β' μαζί..... ΕΥΡΩ 44,00
- β) Ετήσια συνδρομή για τα Τεύχη Α' και Β' μαζί σε έντυπη μορφή και σε οπτικό δίσκο (CD) ταυτόχρονα.
- Ετήσια συνδρομή Εσωτερικού..... ΕΥΡΩ 77,00
- Ετήσια συνδρομή Εξωτερικού..... ΕΥΡΩ 154,00
- γ) Ετήσια συνδρομή για την πρόσβαση και στα δύο Τεύχη του ΕΔΒΙ στις ιστοσελίδες του ΟΒΙ..... ΕΥΡΩ 0,00

Κάθε ενδιαφερόμενος μπορεί να προμηθεύεται το ΕΔΒΙ ή να ζητήσει να γίνει συνδρομητής από τον:

Οργανισμό Βιομηχανικής Ιδιοκτησίας (ΟΒΙ)
Γιάννη Σταυρουλάκη 5 (πρώην Παντανάσσης)
151 25 Παράδεισος Αμαρουσίου
τηλ.: 2106828231

SUBSCRIPTIONS FOR THE INDUSTRIAL PROPERTY BULLETIN

- a) On compact disc (CD): Volume A' and B', price per disc..... EURO 2,00
- Annual domestic subscription for both Volumes (A' and B')..... EURO 22,00
- Annual foreign subscription for both Volumes (A' and B')..... EURO 44,00
- b) Annual subscription for both Volumes (A' and B') in printed form
and on compact disc (CD) simultaneously.
- Annual domestic subscription..... EURO 77,00
- Annual foreign subscription..... EURO 154,00
- c) Annual subscription for access to both Volumes (A' and B')
displayed on the OBI's website pages..... EURO 0,00

For bulletin purchasing or subscription information, please contact:

5, Gianni Stavroulaki str. (former Pandanassis str.)
151 25 Paradissos Amarousiou
Athens - Greece
Tel.:+30(210)6828231