

ΤΕΥΧΟΣ Β'  
ΣΧΕΔΙΑ  
Ή ΥΠΟΔΕΙΓΜΑΤΑ

ΔΕΚΕΜΒΡΙΟΣ  
2023

[WWW.OBI.GR](http://WWW.OBI.GR)





ΟΡΓΑΝΙΣΜΟΣ  
ΒΙΟΜΗΧΑΝΙΚΗΣ  
ΙΔΙΟΚΤΗΣΙΑΣ

Γιάννη Σταυρουλάκη 5 (πρώην Παντανάσσης)  
151 25 Παράδεισος Αμαρουσίου

ΤΕΛΕΦΑΞ: 210 6819231

ΤΗΛΕΦΩΝΑ:

ΓΕΝΙΚΕΣ ΠΛΗΡΟΦΟΡΙΕΣ: .....210 6183500  
ΚΑΤΑΘΕΣΕΙΣ: .....210 6183593  
ΤΕΛΗ: .....210 6183594  
ΕΞΕΤΑΣΤΕΣ: .....210 6183595  
ΛΟΓΙΣΤΗΡΙΟ:.....210 6183596  
ΝΟΜΙΚΑ ΘΕΜΑΤΑ: .....210 6183597  
ΤΕΧΝΙΚΗ ΠΛΗΡΟΦΟΡΗΣΗ: .. 210 6183598  
ΔΗΜΟΣΙΕΣ ΣΧΕΣΕΙΣ: ..... 210 6183599

Επιμέλεια - Έκδοση:  
Μαρία Βουτζούλια  
Οργανισμός Βιομηχανικής Ιδιοκτησίας (OBI)

© Οργανισμός Βιομηχανικής Ιδιοκτησίας (OBI)

11-01-2024



HELLENIC  
INDUSTRIAL  
PROPERTY  
ORGANISATION

5, Gianni Stavroulaki str.(former Pandanassis str.)  
GR 151 25 Paradissos Amaroussiou Athens, Greece

TELEFAX: 210 6819231

TELEPHONE:

GENERAL INFORMATION: ..... +30 210 6183500  
RECEIVING OFFICE: ..... +30 210 6183593  
FEES: ..... +30 210 6183594  
EXAMINERS: ..... +30 210 6183595  
ACCOUNTS OFFICE: ..... +30 210 6183596  
LEGAL METTERS: .....+30 210 6183597  
TECHNICAL INFORMATION: .....+30 210 6183598  
PUBLIC RELATIONS: .....+30 210 6183599

Editor - Publisher:  
Maria Voutzoulia  
Industrial Property Organisation (OBI)

© Industrial Property Organisation (OBI)

11-01-2024

## ΕΙΣΑΓΩΓΙΚΟ ΣΗΜΕΙΩΜΑ

Το Ειδικό Δελτίο Βιομηχανικής Ιδιοκτησίας τηρείται από τον Οργανισμό Βιομηχανικής Ιδιοκτησίας (Ο.Β.Ι.) κατ' εφαρμογή του άρθρου 4 του νόμου 1733/1987(ΦΕΚ 171,Α') και αποτελείται δύο τεύχη:

Στο **ΤΕΥΧΟΣ Α'** δημοσιεύονται σε μηνιαία βάση τα εξής :

- Αιτήσεις και χορηγήσεις Διπλωμάτων Ευρεσιτεχνίας (Δ.Ε.)
- Αιτήσεις και χορηγήσεις Πιστοποιητικών Υποδείγματος Χρησιμότητας (Π.Υ.Χ.)
- Αιτήσεις και χορηγήσεις Συμπληρωματικών Πιστοποιητικών Προστασίας για Φυτοπροστατευτικά προϊόντα (Σ.Π.Π.Φ.Π.)
- Αιτήσεις και χορηγήσεις Συμπληρωματικών Πιστοποιητικών Προστασίας για Φάρμακα (Σ.Π.Π.Φ.)
- Αιτήσεις παράτασης ισχύος για Συμπληρωματικά Πιστοποιητικά Προστασίας για Παιδιατρικά Φάρμακα (Σ.Π.Π.Π.Φ.)
- Αιτήσεις Μετάφρασης Αξιώσεων Ευρωπαϊκών Διπλωμάτων Ευρεσιτεχνίας
- Πιστοποιητικά Μεταφράσεων Ευρωπαϊκών Διπλωμάτων Ευρεσιτεχνίας
- Μεταβολές - Διορθώσεις αιτήσεων και χορηγήσεων τίτλων βιομηχανικής ιδιοκτησίας
- Εκπτώσεις - Ανακλήσεις Εκπτώσεων αιτήσεων και χορηγήσεων τίτλων βιομηχανικής ιδιοκτησίας

Στο **ΤΕΥΧΟΣ Β'** δημοσιεύονται σε μηνιαία βάση οι αιτήσεις και τα καταχωρημένα Σχέδια ή Υποδείγματα.

Τα παραπάνω τεύχη διατίθενται ξεχωριστά.

**ΠΕΡΙΕΧΟΜΕΝΑ**

Ανάλυση κωδικών αρθμών.....	5
Συντμήσεις.....	5

**ΜΕΡΟΣ Α΄  
ΚΑΤΑΧΩΡΗΜΕΝΕΣ ΑΙΤΗΣΕΙΣ ΣΧΕΔΙΩΝ Ή  
ΥΠΟΔΕΙΓΜΑΤΩΝ**

1.Αιτήσεις Σχεδίων ή Υποδειγμάτων.....	6
2.Ευρετήριο αιτήσεων σύμφωνα με την αλφαβητική σειρά των καταθετών.....	19

**ΜΕΡΟΣ Β΄  
ΧΟΡΗΓΗΣΕΙΣ ΠΙΣΤΟΠΟΙΗΤΙΚΩΝ ΚΑΤΑΧΩΡΗΣΗΣ  
ΣΧΕΔΙΩΝ Ή ΥΠΟΔΕΙΓΜΑΤΩΝ**

1.Πιστοποιητικά καταχώρησης σχεδίων ή υποδειγμάτων.....	21
2.Ευρετήριο πιστοποιητικών καταχώρησης σχεδίων ή υποδειγμάτων σύμφωνα με την αλφαβητική σειρά των καταθετών .....	24

**ΜΕΡΟΣ Γ΄  
ΑΝΑΝΕΩΣΕΙΣ.....**

.....	25
-------	----

**ΜΕΡΟΣ Δ΄  
ΛΗΞΗ ΠΡΟΣΤΑΣΙΑΣ.....**

.....	28
-------	----

**ΜΕΡΟΣ Ε΄  
ΜΕΤΑΒΟΛΕΣ.....**

.....	29
-------	----

**ΜΕΡΟΣ ΣΤ΄  
ΔΙΟΡΘΩΣΕΙΣ ΚΑΙ ΕΠΑΝΑΔΗΜΟΣΙΕΥΣΕΙΣ.....**

.....	30
-------	----

**– ΑΝΑΚΟΙΝΩΣΕΙΣ - ΣΥΝΔΡΟΜΕΣ**

.....	32
-------	----

**CONTENTS**

INID Codes.....	5
Abbreviations.....	5

**PART A΄  
REGISTERED DESIGN APPLICATIONS**

1.Design Applications.....	6
2.Design Application Index in alphabetical order of the applicant.....	19

**PART B΄  
GRANTS OF DESIGN REGISTRATION CERTIFICATES**

1.Design registration certificates.....	21
2.Index of design registration certificates in alphabetical order of the applicant.....	24

**PART C΄  
RENEWALS.....**

.....	25
-------	----

**PART D΄  
EXPIRY OF PROTECTION.....**

.....	28
-------	----

**PART E΄  
MODIFICATION.....**

.....	29
-------	----

**PART F΄  
CORRECTIONS AND RE-PUBLICATIONS.....**

.....	30
-------	----

**– ANNOUNCEMENTS - SUBSCRIPTION**

.....	32
-------	----

## ΚΩΔΙΚΟΙ ΑΡΙΘΜΟΙ

- (11) Αριθμός Πιστοποιητικού Καταχώρησης Σχεδίου ή Υποδείγματος
- (15) Ημερομηνία Καταχώρησης / Ανανέωσης
- (17) Διάρκεια προστασίας Καταχώρησης / Ανανέωσης
- (18) Ημερομηνία λήξης προστασίας / ανανέωσης προστασίας
- (21) Αριθμός Αίτησης Σχεδίου ή Υποδείγματος
- (22) Ημερομηνία κατάθεσης
- (28) Αριθμός Σχεδίων/Υποδειγμάτων
- (29) Κατάθεση δείγματος
  
- (30) Δεδομένα Προτεραιότητας
- (46) Ημερομηνία λήξης αναβολής δημοσίευσης
- (51) Ταξινόμηση Locarno
- (54) Προσδιορισμός αντικειμένου
  
- (71) Καταθέτης(ες)
- (72) Δημιουργός(οι)
- (73) Δικαιούχος(οι)
- (74) Πληρεξούσιος(οι)
- (-) Αντίκλητος (οι)  
– Δεν υπάρχει πρόβλεψη στο αντίστοιχο πρότυπο : WIPO STANDARD ST.80

Οδηγός αναφοράς για το WIPO STANDARD ST.80(Σύσταση που αφορά βιβλιογραφικά δεδομένα σχετικά με τα Σχέδια):

<http://www.wipo.int/export/sites/www/standards/en/pdf/03-80-01.pdf>

## INID CODES

- (11) Serial number of the registration and/or number of the design document
- (15) Date of the registration / Date of the renewal
- (17) Expected duration of the registration / renewal
- (18) Expected expiration date of the registration / renewal
- (21) Serial number of the application
- (22) Date of filling of the application
- (28) Number of industrial designs included in the application
- (29) Indication of the form in which the industrial design is filed, e.g., as a reproduction of the industrial design or as a specimen thereof
  
- (30) Data relating to priority under the Paris Convention
- (46) Date of expiration of deferment
- (51) Locarno Classification
- (54) Designation of (s) or product(s) covered by the industrial design or title of the industrial design
  
- (71) Name(s) and address(es) of the applicant(s)
- (72) Name(s) of the creator(s) if known to be such
- (73) Name(s) and address(es) of the owner(s)
- (74) Name(s) and address(es) of the representative(s)
- (-) Name(s) and address(es) of the Contact Person(s)  
- Not existing in WIPO STANDARD ST.80

Reference guide to WIPO STANDARD ST.80(RECOMMENDATION CONCERNING BIBLIOGRAPHIC DATA RELATING TO INDUSTRIAL DESIGNS):

<http://www.wipo.int/export/sites/www/standards/en/pdf/03-80-01.pdf>

## ΣΥΝΤΜΗΣΕΙΣ

**OBI:** Οργανισμός Βιομηχανικής Ιδιοκτησίας

**EABI:** Ειδικό Δελτίο Βιομηχανικής Ιδιοκτησίας

**Δ.Σ.:** Διοικητικό Συμβούλιο

**ΣΧ. ή ΥΠ.:** Σχέδιο ή Υπόδειγμα

**ΑΡ.ΑΙΤ.:** Αριθμός αίτησης

## ΜΕΡΟΣ Α΄

### ΑΙΤΗΣΕΙΣ ΚΑΙ ΑΝΑΒΟΛΕΣ ΣΧΕΔΙΩΝ Ή ΥΠΟΔΕΙΓΜΑΤΩΝ

#### ΑΙΤΗΣΕΙΣ

(21) Αρ. Αίτησης Σχ. ή Υπ:	20230600059
(22) Ημερομηνία Κατάθεσης:	08-08-2023
(18) Ημ. Λήξης 1ης πενταετίας:	08-08-2028
(71) Καταθέτης(ες):	<b>ΖΕΡΒΑΣ ΓΕΩΡΓΙΟΥ ΚΩΝΣΤΑΝΤΙΝΟΣ</b> ΕΛΕΥΘΕΡΙΟΥ ΒΕΝΙΖΕΛΟΥ 2 ΦΛΩΡΙΝΑ 53100 GR
(30) Συμβ. Προτεραιότητα(ες):	
(72) Δημιουργός(οι):	<b>ΖΕΡΒΑΣ ΚΩΝΣΤΑΝΤΙΝΟΣ</b>
(74) Πληρεξούσιος:	
(-) Αντίκλητος:	<b>ΖΕΡΒΑΣ ΚΩΝΣΤΑΝΤΙΝΟΣ</b> ΕΛΕΥΘΕΡΙΟΥ ΒΕΝΙΖΕΛΟΥ 2 ΦΛΩΡΙΝΑ 53100 GR
(28) Αριθμός Σχεδίων/Υποδειγμάτων:	7
(51) Ταξινόμηση Locarno:	11-02
(54) Προσδιορισμός Αντικειμένου:	<b>Αγαλματίδια-σουβενίρ</b>
(29) Κατάθεση δείγματος:	Όχι

Πληροφορίες σχετικά με τον αριθμό των σχεδίων και άλλες σημαντικές πληροφορίες:

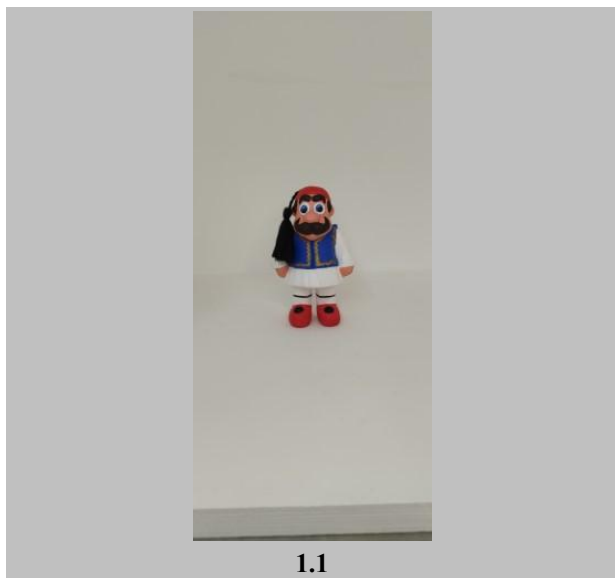



1.3



1.4



2.1



2.2



2.3



2.4



3.1



3.2



3.3



3.4



4.1



4.2





4.3



4.4



5.1



5.2

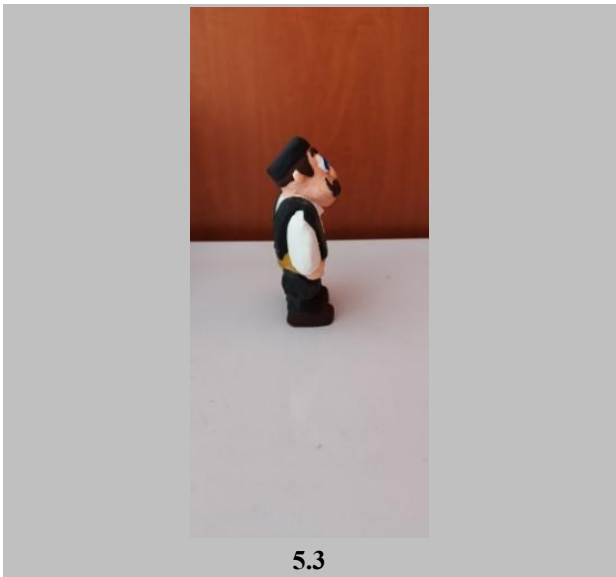

5.3



5.4



6.1



6.2



6.3



6.4



7.1



7.2



- (21) *Αρ. Αίτησης Σχ. ή Υπ:* 20230600060
- (22) *Ημερομηνία Κατάθεσης:* 10-08-2023
- (18) *Ημ. Λήξης 1ης πενταετίας:* 10-08-2028
- (71) *Καταθέτης(ες):* **ΙΔΡΥΜΑ ΤΕΧΝΟΛΟΓΙΑΣ ΚΑΙ ΕΡΕΥΝΑΣ ΙΝΣΤΙΤΟΥΤΟ ΠΛΗΡΟΦΟΡΙΚΗΣ**  
ΝΙΚΟΛΑΟΥ ΠΛΑΣΤΗΡΑ 100 ΒΑΣΙΛΙΚΑ ΒΟΥΤΩΝ  
ΗΡΑΚΛΕΙΟ (ΚΡΗΤΗΣ) 70013 GR
- (30) *Συμβ. Προτεραιότητα(ες):*
- (72) *Δημιουργός(οι):* 1)ΣΤΕΦΑΝΙΔΗΣ ΚΩΝΣΤΑΝΤΙΝΟΣ  
2)ΛΕΩΝΙΔΗΣ ΑΣΤΕΡΙΟΣ  
3)ΚΟΡΟΖΗ ΜΑΡΙΑ  
4)ΡΟΥΛΙΟΣ ΜΙΧΑΗΛΣ  
5)ΑΠΟΣΤΟΛΑΚΗΣ ΜΑΝΩΛΗΣ  
6)ΣΤΑΜΑΤΑΚΗΣ ΕΜΜΑΝΟΥΗΛ  
7)ΣΤΙΒΑΚΤΑΚΗΣ ΜΕΝΕΛΑΟΣ ΝΙΚΟΛΑΟΣ  
8)ΠΑΠΑΡΟΥΛΗΣ ΣΠΥΡΙΔΩΝ  
9)ΒΟΛΑΚΑΚΗΣ ΚΩΝΣΤΑΝΤΙΝΟΣ  
10)ΠΙΡΙΝΙΑΝΑΚΗΣ ΑΝΤΩΝΙΟΣ  
11)ΤΟΣΙΟΣ ΑΝΤΩΝΙΟΣ
- (74) *Πληρεξούσιος:* ΚΑΝΑΡΗ ΕΙΡΗΝΗ  
ΔΩΔΕΚΑΝΗΣΟΥ 28 ΘΕΣΣΑΛΟΝΙΚΗ 54625 GR
- (-) *Αντίκλητος:* ΚΑΝΑΡΗ ΕΙΡΗΝΗ  
ΔΩΔΕΚΑΝΗΣΟΥ 28 ΘΕΣΣΑΛΟΝΙΚΗ 54625 GR
- (28) *Αριθμός Σχεδίων/Υποδειγμάτων:* 1
- (51) *Ταξινόμηση Locarno:* 06-03
- (54) *Προσδιορισμός Αντικειμένου:* ΔΙΑΔΡΑΣΤΙΚΟ ΣΥΣΤΗΜΑ/ΤΡΑΠΕΖΙ
- (29) *Κατάθεση δείγματος:* Όχι

*Πληροφορίες σχετικά με τον αριθμό των σχεδίων και άλλες σημαντικές πληροφορίες:*

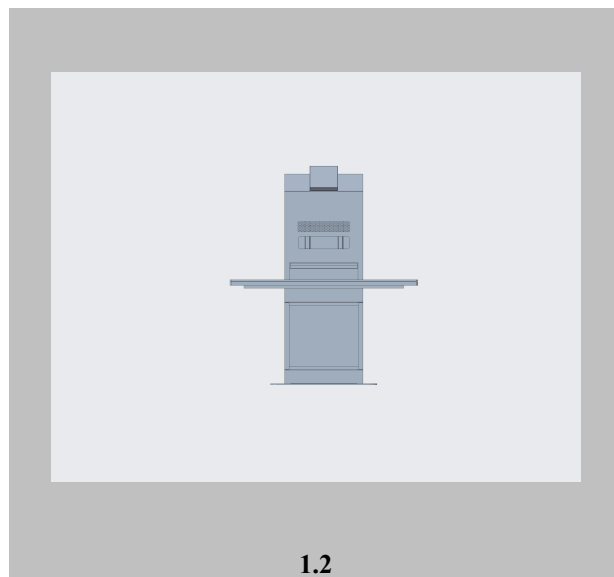
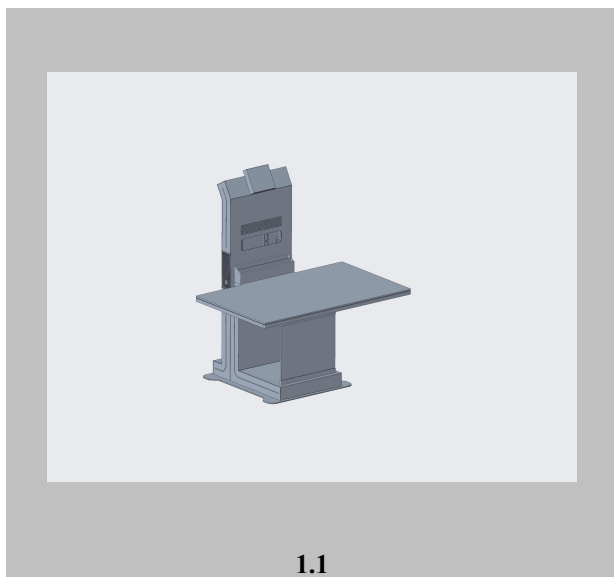

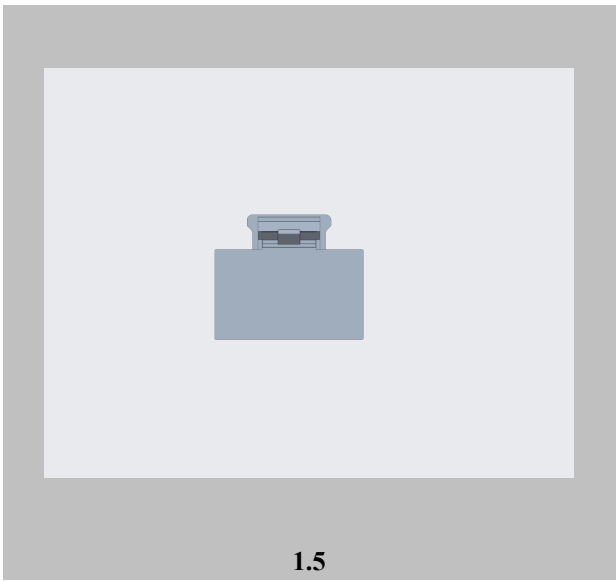
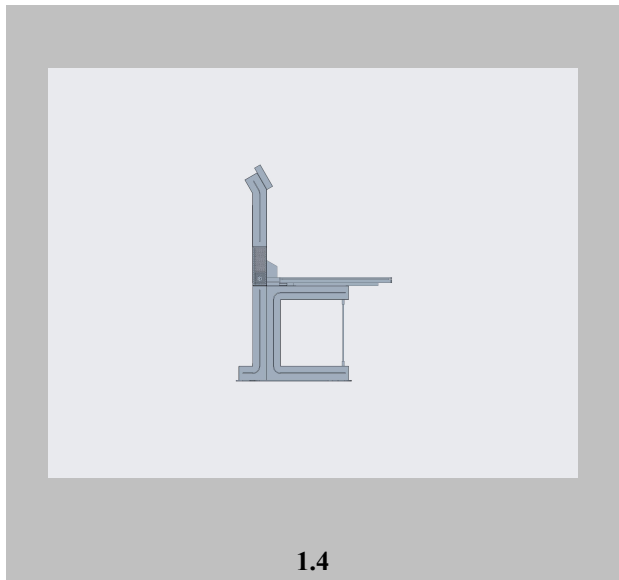
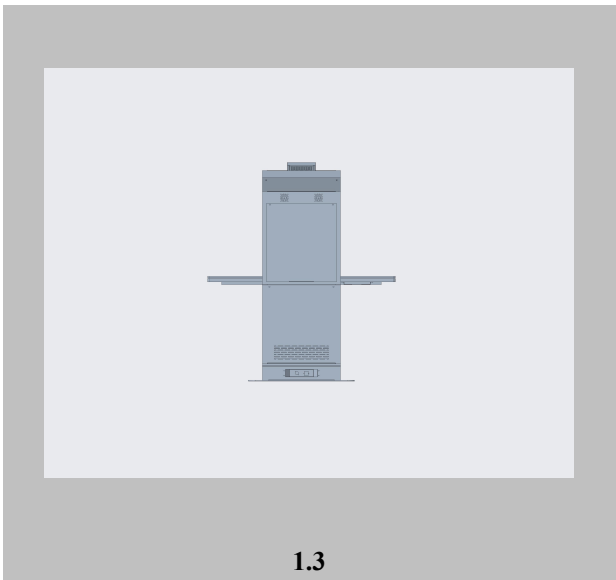

(21) Αρ. Αίτησης Σχ. ή Υπ:	20230600061
(22) Ημερομηνία Κατάθεσης:	29-08-2023
(18) Ημ. Λήξης 1ης πενταετίας:	29-08-2028
(71) Καταθέτης(ες):	<b>ΣΤΕΦΑΝΙΔΗΣ ΝΙΚΟΛΑΟΥ ΙΩΑΝΝΗΣ</b> 6 ΧΛΜ ΘΕΣΣΑΛΟΝΙΚΗΣ - ΛΑΓΚΑΔΑ 6 ΝΕΑ ΕΥΚΑΡΠΙΑ ΘΕΣΣΑΛΟΝΙΚΗ 56429 GR
(30) Συμβ. Προτεραιότητα(ες):	
(72) Δημιουργός(οι):	<b>ΣΤΕΦΑΝΙΔΗΣ ΙΩΑΝΝΗΣ</b>
(74) Πληρεξούσιος:	<b>ΒΟΪΤΣΙΔΗΣ ΜΟΣΧΟΣ</b> ΣΑΛΑΜΙΝΟΣ 10 ΘΕΣΣΑΛΟΝΙΚΗ 54625 GR
(-) Αντίκλητος:	<b>ΒΟΪΤΣΙΔΗΣ ΜΟΣΧΟΣ</b> ΣΑΛΑΜΙΝΟΣ 10 ΘΕΣΣΑΛΟΝΙΚΗ 54625 GR
(28) Αριθμός Σχεδίων/Υποδειγμάτων:	7
(51) Ταξινόμηση Locarno:	11-02
(54) Προσδιορισμός Αντικειμένου:	<b>ΑΓΑΛΜΑΤΙΔΙΑ</b>
(29) Κατάθεση δείγματος:	Όχι

Πληροφορίες σχετικά με τον αριθμό των σχεδίων και άλλες σημαντικές πληροφορίες:

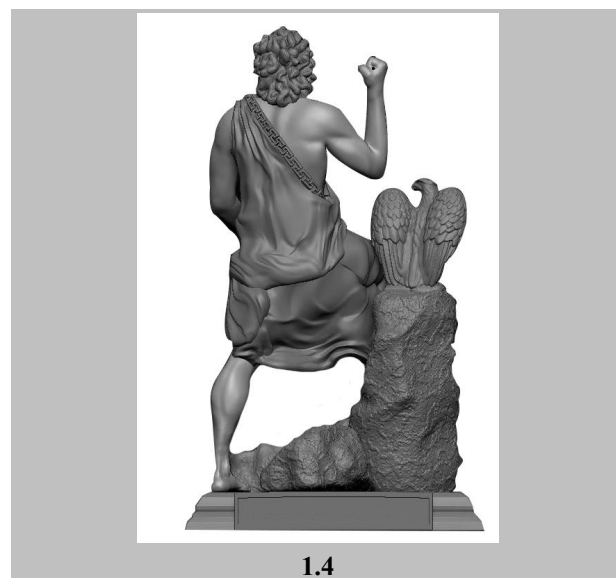
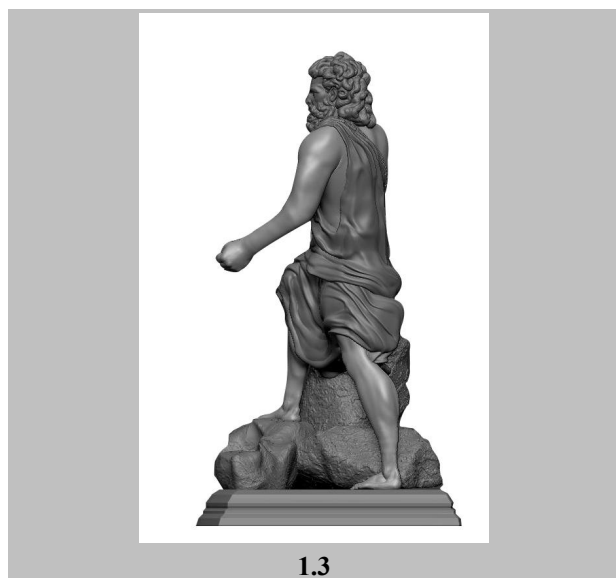
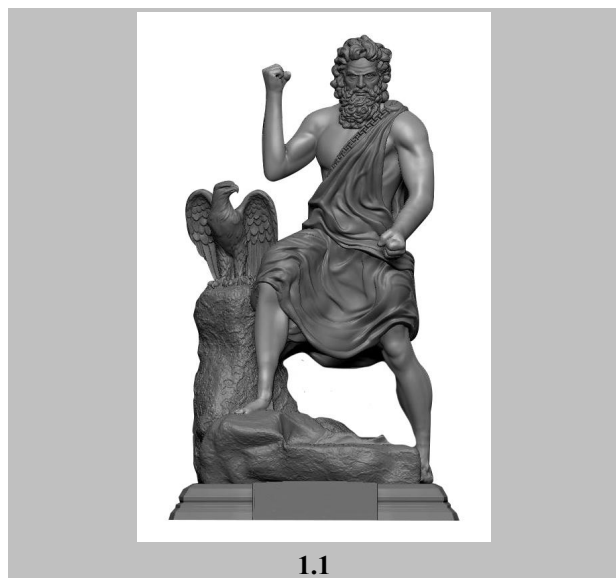



2.1



2.2



2.3



2.4

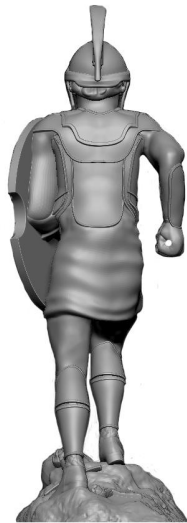

3.1



3.2

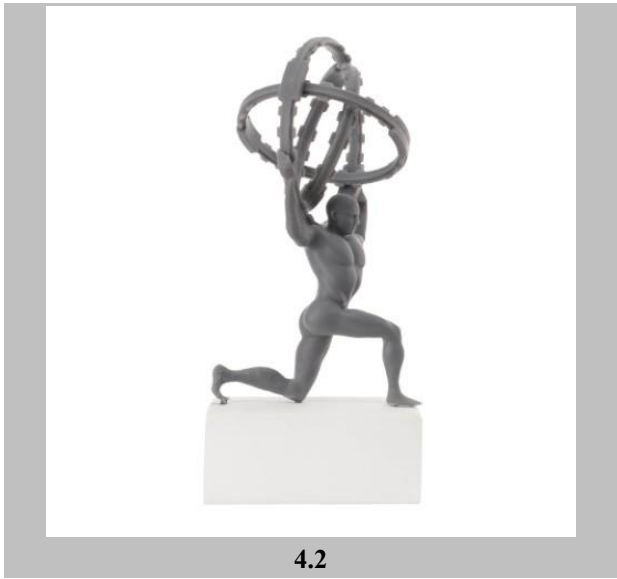
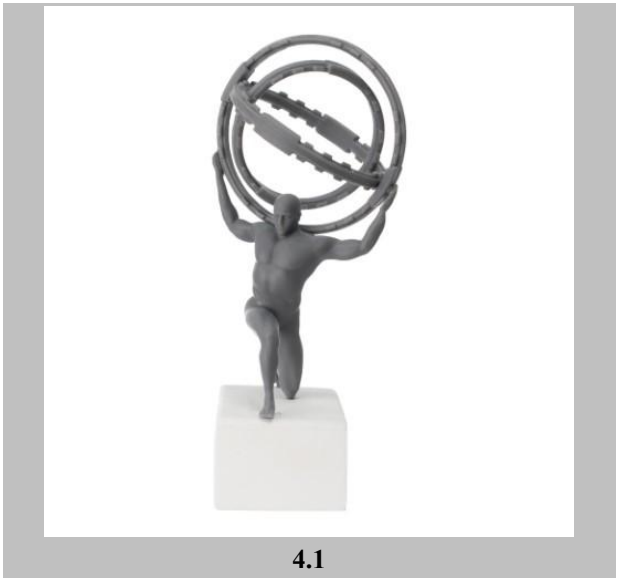
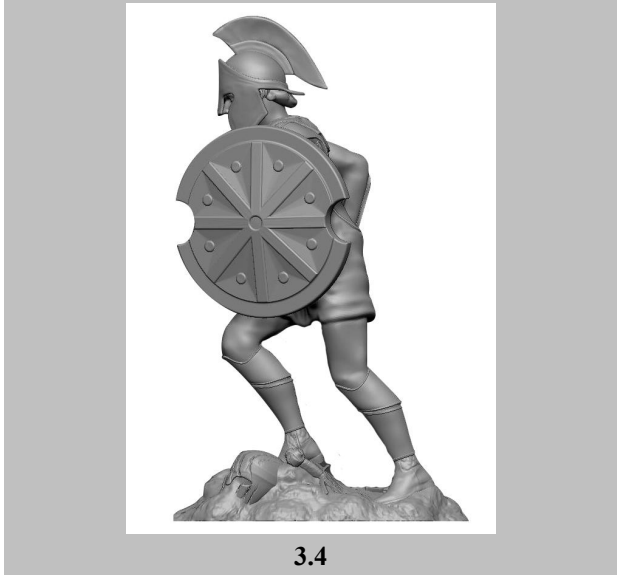





5.1

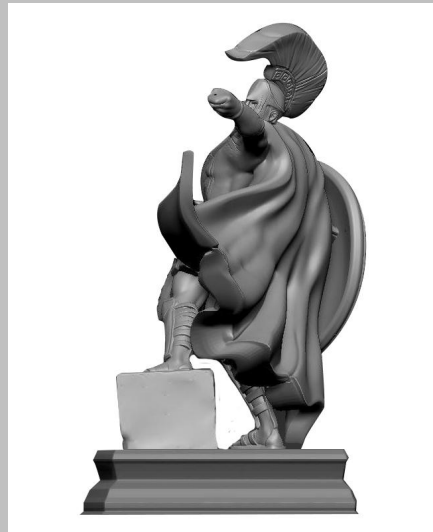

5.2



5.3



5.4



6.1



6.2

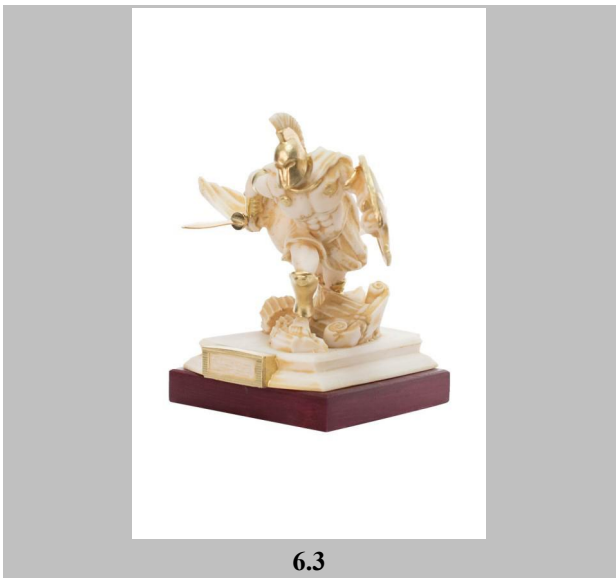

6.3

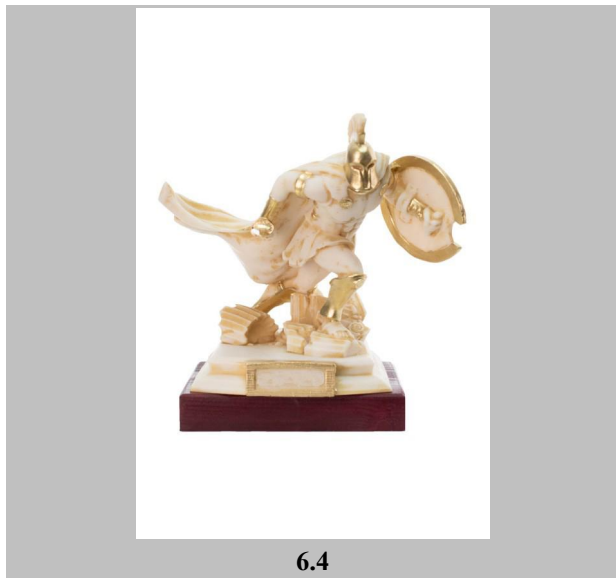

6.4

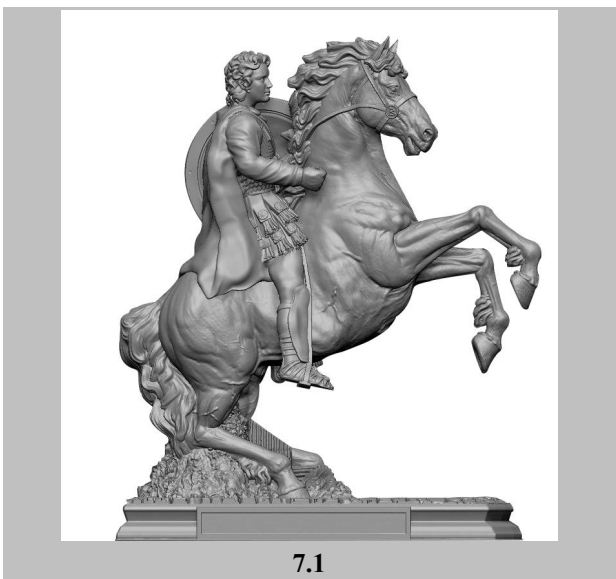

7.1



7.2



7.3



7.4

**ΕΥΡΕΤΗΡΙΟ ΑΙΤΗΣΕΩΝ ΣΧΕΔΙΩΝ Ή ΥΠΟΔΕΙΓΜΑΤΩΝ  
ΣΥΜΦΩΝΑ ΜΕ ΤΗΝ ΑΛΦΑΒΗΤΙΚΗ ΣΕΙΡΑ ΤΩΝ ΚΑΤΑΘΕΤΩΝ**

<b>Καταθέτης(ες) (71)</b>	<b>Προσδιορισμός Αντικειμένου Σχεδίου ή Υποδείγματος (54)</b>	<b>Ημερομηνία Κατάθεσης (22)</b>	<b>Αρ. Αίτησης Σχ. ή Υπ (21)</b>
<b><i>ΖΕΡΒΑΣ ΓΕΩΡΓΙΟΥ ΚΩΝΣΤΑΝΤΙΝΟΣ</i></b>	Αγαλματίδια-σουβενίρ	08-08-2023	20230600059
<b><i>ΙΔΡΥΜΑ ΤΕΧΝΟΛΟΓΙΑΣ ΚΑΙ ΕΡΕΥΝΑΣ ΙΝΣΤΙΤΟΥΤΟ ΠΛΗΡΟΦΟΡΙΚΗΣ</i></b>	ΔΙΑΔΡΑΣΤΙΚΟ ΣΥΣΤΗΜΑ/ΤΡΑΠΕΖΙ	10-08-2023	20230600060
<b><i>ΣΤΕΦΑΝΙΔΗΣ ΝΙΚΟΛΑΟΥ ΙΩΑΝΝΗΣ</i></b>	ΑΓΑΛΜΑΤΙΔΙΑ	29-08-2023	20230600061

**ΜΕΡΟΣ Α΄**

*ΑΙΤΗΣΕΙΣ ΚΑΙ ΑΝΑΒΟΛΕΣ ΣΧΕΔΙΩΝ Ή ΥΠΟΔΕΙΓΜΑΤΩΝ*

---

**ΑΝΑΒΟΛΕΣ**

---

**ΟΥΔΕΜΙΑ**

## ΜΕΡΟΣ Β'

### ΧΟΡΗΓΗΣΕΙΣ

<b>(11) Αριθμός Πιστοποιητικού Καταχώρησης Σχεδίου ή Υποδείγματος</b>	<b>6004778</b>
(21) Αρ. Αίτησης Σχ. ή Υπ	20230600050
(22) Ημερομηνία Κατάθεσης	04-07-2023
(15) Ημερομηνία Καταχώρησης	08-12-2023
(73) Δικαιούχος(οι)	<b>ΤΣΑΚΝΗΣ ΓΕΩΡΓΙΟΥ ΝΙΚΟΛΑΟΣ</b> Ανατολίου 6 ΑΘΗΝΑ 11632 GR
<b>(54) Προσδιορισμός Αντικειμένου</b>	<b>ΣΧΕΔΙΑ ΓΕΩΜΕΤΡΙΚΗΣ ΤΕΧΝΗΣ ΜΕ ΤΡΙΑ ΠΟΛΥΟΜΙΝΑ</b>

*Περισσότερα στοιχεία στην πρώτη δημοσίευση: ΕΛΒΙ (Τεύχος Β): Νοεμβρίου 2023*

<b>(11) Αριθμός Πιστοποιητικού Καταχώρησης Σχεδίου ή Υποδείγματος</b>	<b>6004779</b>
(21) Αρ. Αίτησης Σχ. ή Υπ	20230600051
(22) Ημερομηνία Κατάθεσης	14-07-2023
(15) Ημερομηνία Καταχώρησης	08-12-2023
(73) Δικαιούχος(οι)	<b>ΑΡΚΟΥΔΗ ΧΡΥΣΑΝΘΟΥ ΜΑΡΙΑ</b> ΨΑΡΩΝ 6 ΑΧΑΡΝΕΣ 13671 GR
<b>(54) Προσδιορισμός Αντικειμένου</b>	<b>ΤΑΪΣΤΡΑ ΚΑΙ ΠΟΤΙΣΤΡΑ ΓΙΑ ΚΑΤΟΙΚΙΔΙΑ ΖΩΑ ΑΠΟ ΜΕΤΑΛΛΟ Ή ΑΛΛΑ ΥΛΙΚΑ</b>

*Περισσότερα στοιχεία στην πρώτη δημοσίευση: ΕΛΒΙ (Τεύχος Β): Νοεμβρίου 2023*

<b>(11) Αριθμός Πιστοποιητικού Καταχώρησης Σχεδίου ή Υποδείγματος</b>	<b>6004780</b>
(21) Αρ. Αίτησης Σχ. ή Υπ	20230600052
(22) Ημερομηνία Κατάθεσης	14-07-2023
(15) Ημερομηνία Καταχώρησης	08-12-2023
(73) Δικαιούχος(οι)	<b>ΜΠΑΧΟΥΡΟΥ ΣΩΤΗΡΩ</b> ΚΥΔΩΝΙΩΝ 13Α ΝΕΑ ΕΡΥΘΡΑΙΑ 14671 GR
<b>(54) Προσδιορισμός Αντικειμένου</b>	<b>ΑΝΑΔΙΠΛΟΥΜΕΝΟ ΣΚΕΠΑΣΤΟ ΦΤΥΑΡΑΚΙ ΜΙΑΣ ΧΡΗΣΗΣ ΜΑΖΕΜΑΤΟΣ ΑΚΑΘΑΡΣΙΩΝ ΣΚΥΛΟΥ</b>

*Περισσότερα στοιχεία στην πρώτη δημοσίευση: ΕΛΒΙ (Τεύχος Β): Νοεμβρίου 2023*

<b>(11) Αριθμός Πιστοποιητικού Καταχώρησης Σχεδίου ή Υποδείγματος</b>	<b>6004781</b>
(21) Αρ. Αίτησης Σχ. ή Υπ	20230600053
(22) Ημερομηνία Κατάθεσης	17-07-2023
(15) Ημερομηνία Καταχώρησης	08-12-2023
(73) Δικαιούχος(οι)	<b>ΦΙΛΑΡΜΟΝΙΚΗ ΕΝΩΣΙΣ ΚΕΡΚΥΡΑΣ "Ο ΚΑΠΟΔΙΣΤΡΙΑΣ"</b> ΑΓΙΩΝ ΠΑΤΕΡΩΝ 13 ΚΕΡΚΥΡΑ 49100 GR
<b>(54) Προσδιορισμός Αντικειμένου</b>	<b>ΣΤΟΛΗ ΦΙΛΑΡΜΟΝΙΚΗΣ</b>

*Περισσότερα στοιχεία στην πρώτη δημοσίευση: ΕΛΒΙ (Τεύχος Β): Νοεμβρίου 2023*

<b>(11) Αριθμός Πιστοποιητικού Καταχώρησης Σχεδίου ή Υποδείγματος</b>	<b>6004782</b>
(21) Αρ. Αίτησης Σχ. ή Υπ	20230600054
(22) Ημερομηνία Κατάθεσης	18-07-2023
(15) Ημερομηνία Καταχώρησης	08-12-2023
(73) Δικαιούχος(οι)	<b>ΦΙΛΑΡΜΟΝΙΚΗ ΕΤΑΙΡΕΙΑ ΜΑΝΤΖΑΡΟΣ</b> ΦΙΛΑΡΜΟΝΙΚΗΣ 23 ΚΕΡΚΥΡΑ 49100 GR
<b>(54) Προσδιορισμός Αντικειμένου</b>	<b>ΣΤΟΛΗ ΦΙΛΑΡΜΟΝΙΚΗΣ</b>

*Περισσότερα στοιχεία στην πρώτη δημοσίευση: ΕΛΒΙ (Τεύχος Β): Νοεμβρίου 2023*

<b>(11) Αριθμός Πιστοποιητικού Καταχώρησης Σχεδίου ή Υποδείγματος</b>	<b>6004783</b>
(21) Αρ. Αίτησης Σχ. ή Υπ	20230600055
(22) Ημερομηνία Κατάθεσης	20-07-2023
(15) Ημερομηνία Καταχώρησης	11-12-2023
(73) Δικαιούχος(οι)	<b>ΦΙΛΑΡΜΟΝΙΚΗ ΕΤΑΙΡΕΙΑ ΚΕΡΚΥΡΑΣ</b> ΝΙΚΗΦΟΡΟΥ ΘΕΟΤΟΚΗ 10 ΚΕΡΚΥΡΑ 49100 GR
<b>(54) Προσδιορισμός Αντικειμένου</b>	<b>ΣΤΟΛΗ ΦΙΛΑΡΜΟΝΙΚΗΣ</b>

*Περισσότερα στοιχεία στην πρώτη δημοσίευση: ΕΛΒΙ (Τεύχος Β): Νοεμβρίου 2023*

<b>(11) Αριθμός Πιστοποιητικού Καταχώρησης Σχεδίου ή Υποδείγματος</b>	<b>6004784</b>
(21) Αρ. Αίτησης Σχ. ή Υπ	20230600056
(22) Ημερομηνία Κατάθεσης	26-07-2023
(15) Ημερομηνία Καταχώρησης	11-12-2023
(73) Δικαιούχος(οι)	<b>ΚΑΛΟΓΕΡΑΚΗΣ ΜΗΝΑΣ</b> ΑΣΤΡΙΝΑΚΗ ΚΩΝΣΤΑΝΤΙΝΟΥ 4 ΗΡΑΚΛΕΙΟ ΚΡΗΤΗΣ 71307 GR
<b>(54) Προσδιορισμός Αντικειμένου</b>	<b>ΠΡΟΚΕΙΤΑΙ ΓΙΑ ΣΧΕΔΙΟ ΜΑΓΕΙΡΙΚΗΣ ΦΟΡΗΤΗΣ ΣΥΣΚΕΥΗΣ ΨΗΣΙΜΑΤΟΣ ΦΑΓΗΤΟΥ ΚΥΛΙΝΔΡΙΚΟΥ ΣΧΗΜΑΤΟΣ ΜΕ ΟΡΙΣΜΕΝΗ ΘΕΡΜΙΚΗ ΜΟΝΩΣΗ</b>

*Περισσότερα στοιχεία στην πρώτη δημοσίευση: ΕΛΒΙ (Τεύχος Β): Νοεμβρίου 2023*

<b>(11) Αριθμός Πιστοποιητικού Καταχώρησης Σχεδίου ή Υποδείγματος</b>	<b>6004785</b>
(21) Αρ. Αίτησης Σχ. ή Υπ	20230600057
(22) Ημερομηνία Κατάθεσης	28-07-2023
(15) Ημερομηνία Καταχώρησης	11-12-2023
(73) Δικαιούχος(οι)	<b>ΑΦΟΙ ΚΑΡΡΑ Ο.Ε.</b> Πορφυρογέννητου 4 ΙΛΙΟΝ 13121 GR
<b>(54) Προσδιορισμός Αντικειμένου</b>	<b>ΠΟΛΥΕΣΤΕΡΙΚΑ ΑΓΑΛΜΑΤΙΑΔΙΑ ΔΙΑΚΟΣΜΗΤΙΚΑ</b>

*Περισσότερα στοιχεία στην πρώτη δημοσίευση: ΕΛΒΙ (Τεύχος Β): Νοεμβρίου 2023*

<b>(11) Αριθμός Πιστοποιητικού Καταχώρησης Σχεδίου ή Υποδείγματος</b>	<b>6004786</b>
(21) Αρ. Αίτησης Σχ. ή Υπ	20230600058
(22) Ημερομηνία Κατάθεσης	28-07-2023
(15) Ημερομηνία Καταχώρησης	11-12-2023
(73) Δικαιούχος(οι)	<b>ΑΦΟΙ ΤΖΕΖΑΝΑ ΕΤΑΙΡΕΙΑ ΠΕΡΙΟΡΙΣΜΕΝΗΣ ΕΥΘΥΝΗΣ ΜΕ Δ. Τ. "COVER" ΑΘ. ΤΣΙΓΚΟΥ 72 ΑΣΠΡΟΠΥΡΓΟΣ ΑΤΤΙΚΗΣ 19300 GR</b>
<b>(54) Προσδιορισμός Αντικειμένου</b>	<b>ΚΑΡΒΟΥΝΑΚΙΑ ΘΥΜΙΑΜΑΤΟΣ ΧΡΩΜΑΤΙΣΤΑ</b>

*Περισσότερα στοιχεία στην πρώτη δημοσίευση: ΕΔΒΙ (Τεύχος Β): Νοεμβρίου 2023*

---

**ΕΥΡΕΤΗΡΙΟ ΕΚΔΟΘΕΝΤΩΝ ΣΧΕΔΙΩΝ Ή ΥΠΟΔΕΙΓΜΑΤΩΝ  
ΣΥΜΦΩΝΑ ΜΕ ΤΗΝ ΑΛΦΑΒΗΤΙΚΗ ΣΕΙΡΑ ΤΩΝ ΔΙΚΑΙΟΥΧΩΝ**

<b>Δικαιούχος(οι) (73)</b>	<b>Προσδιορισμός Αντικειμένου Σχεδίου ή Υποδείγματος (54)</b>	<b>Ημερομηνία Καταχώρησης (15)</b>	<b>Αριθμός Πιστοποιητικού Καταχώρησης Σχεδίου ή Υποδείγματος (11)</b>
<b>ΑΡΚΟΥΔΗ ΧΡΥΣΑΝΘΟΥ ΜΑΡΙΑ</b>	ΤΑΪΣΤΡΑ ΚΑΙ ΠΟΤΙΣΤΡΑ ΓΙΑ ΚΑΤΟΙΚΙΔΙΑ ΖΩΑ ΑΠΟ ΜΕΤΑΛΛΟ Ή ΑΛΛΑ ΥΛΙΚΑ	08-12-2023	6004779
<b>ΑΦΟΙ ΚΑΡΡΑ Ο.Ε.</b>	ΠΟΛΥΕΣΤΕΡΙΚΑ ΑΓΑΛΜΑΤΙΔΙΑ ΔΙΑΚΟΣΜΗΤΙΚΑ	11-12-2023	6004785
<b>ΑΦΟΙ ΤΖΕΖΑΝΑ ΕΤΑΙΡΕΙΑ ΠΕΡΙΟΡΙΣΜΕΝΗΣ ΕΥΘΥΝΗΣ ΜΕ Δ. Τ. "COVER"</b>	ΚΑΡΒΟΥΝΑΚΙΑ ΘΥΜΙΑΜΑΤΟΣ ΧΡΩΜΑΤΙΣΤΑ	11-12-2023	6004786
<b>ΚΑΛΟΓΕΡΑΚΗΣ ΜΗΝΑΣ</b>	ΠΡΟΚΕΙΤΑΙ ΓΙΑ ΣΧΕΔΙΟ ΜΑΓΕΙΡΙΚΗΣ ΦΟΡΗΤΗΣ ΣΥΣΚΕΥΗΣ ΨΗΣΙΜΑΤΟΣ ΦΑΓΗΤΟΥ ΚΥΛΙΝΔΡΙΚΟΥ ΣΧΗΜΑΤΟΣ ΜΕ ΟΡΙΣΜΕΝΗ ΘΕΡΜΙΚΗ ΜΟΝΩΣΗ	11-12-2023	6004784
<b>ΜΠΑΧΟΥΡΟΥ ΣΩΤΗΡΩ</b>	ΑΝΑΔΙΠΛΟΥΜΕΝΟ ΣΚΕΠΑΣΤΟ ΦΤΥΑΡΑΚΙ ΜΙΑΣ ΧΡΗΣΗΣ ΜΑΖΕΜΑΤΟΣ ΑΚΑΘΑΡΣΙΩΝ ΣΚΥΛΟΥ	08-12-2023	6004780
<b>ΤΣΑΚΝΗΣ ΓΕΩΡΓΙΟΥ ΝΙΚΟΛΑΟΣ</b>	ΣΧΕΔΙΑ ΓΕΩΜΕΤΡΙΚΗΣ ΤΕΧΝΗΣ ΜΕ ΤΡΙΑ ΠΟΛΥΟΜΙΝΑ	08-12-2023	6004778
<b>ΦΙΛΑΡΜΟΝΙΚΗ ΕΝΩΣΙΣ ΚΕΡΚΥΡΑΣ "Ο ΚΑΠΟΔΙΣΤΡΙΑΣ"</b>	ΣΤΟΛΗ ΦΙΛΑΡΜΟΝΙΚΗΣ	08-12-2023	6004781
<b>ΦΙΛΑΡΜΟΝΙΚΗ ΕΤΑΙΡΕΙΑ ΚΕΡΚΥΡΑΣ</b>	ΣΤΟΛΗ ΦΙΛΑΡΜΟΝΙΚΗΣ	11-12-2023	6004783
<b>ΦΙΛΑΡΜΟΝΙΚΗ ΕΤΑΙΡΕΙΑ ΜΑΝΤΖΑΡΟΣ</b>	ΣΤΟΛΗ ΦΙΛΑΡΜΟΝΙΚΗΣ	08-12-2023	6004782



## ΜΕΡΟΣ Γ'

### ΑΝΑΝΕΩΣΕΙΣ

<b>(11) Αριθμός Πιστοποιητικού Καταχώρησης Σχεδίου ή Υποδείγματος:</b>	<b>6002820</b>
(21) Αρ. Αίτησης Σχ. ή Υπ.:	20080600250
(73) Δικαιούχος(οι):	<b>P. ΚΑΙ Γ. ΣΕΝΤΟΥΚΑ ΕΠΕ "RED DESIGN CONSULTANTS ΕΠΕ"</b> Συγγρού 5, ΚΗΦΙΣΙΑ (ΑΤΤΙΚΗΣ) 14562 GR
<b>(15) Ημερομηνία Ανανέωσης:</b>	<b>24-12-2023</b>
<b>(17) Περίοδος Προστασίας:</b>	<b>(4η 5ετία)</b>
<b>(18) Ημ. Λήξης Ανανέωσης:</b>	<b>24-12-2028</b>
<b>(11) Αριθμός Πιστοποιητικού Καταχώρησης Σχεδίου ή Υποδείγματος:</b>	<b>6002834</b>
(21) Αρ. Αίτησης Σχ. ή Υπ.:	20090600008
(73) Δικαιούχος(οι):	<b>ΜΟΡΑΛΗ ΓΕΩΡΓΙΟΥ ΧΡΙΣΤΙΝΑ</b> Αναπαύσεως 5 ΑΓΙΟΣ ΣΤΕΦΑΝΟΣ (ΑΤΤΙΚΗΣ) 14565 GR
<b>(15) Ημερομηνία Ανανέωσης:</b>	<b>26-01-2024</b>
<b>(17) Περίοδος Προστασίας:</b>	<b>(4η 5ετία)</b>
<b>(18) Ημ. Λήξης Ανανέωσης:</b>	<b>26-01-2029</b>
<b>(11) Αριθμός Πιστοποιητικού Καταχώρησης Σχεδίου ή Υποδείγματος:</b>	<b>6002922</b>
(21) Αρ. Αίτησης Σχ. ή Υπ.:	20090600099
(73) Δικαιούχος(οι):	<b>OROUBA AGRIFOODS PROCESSING CO.</b> El Obur City/Industrial Area A/Block, 12008 Section no5 EL OBUR EG
<b>(15) Ημερομηνία Ανανέωσης:</b>	<b>22-05-2024</b>
<b>(17) Περίοδος Προστασίας:</b>	<b>(4η 5ετία)</b>
<b>(18) Ημ. Λήξης Ανανέωσης:</b>	<b>22-05-2029</b>
<b>(11) Αριθμός Πιστοποιητικού Καταχώρησης Σχεδίου ή Υποδείγματος:</b>	<b>6003751</b>
(21) Αρ. Αίτησης Σχ. ή Υπ.:	20130600183
(73) Δικαιούχος(οι):	<b>ΠΑΝΤ. ΚΟΥΡΜΠΕΛΑΣ ΚΑΙ ΣΙΑ Ε.Ε. ΒΙΟΤΕΧΝΙΑ ΠΛΕΚΤΩΝ ΕΝΔΥΜΑΤΩΝ</b> Αλιμούντος 86 ΑΡΓΥΡΟΥΠΟΛΗ (ΑΤΤΙΚΗΣ) 16451 GR
<b>(15) Ημερομηνία Ανανέωσης:</b>	<b>23-12-2023</b>
<b>(17) Περίοδος Προστασίας:</b>	<b>(3η 5ετία)</b>
<b>(18) Ημ. Λήξης Ανανέωσης:</b>	<b>23-12-2028</b>
<b>(11) Αριθμός Πιστοποιητικού Καταχώρησης Σχεδίου ή Υποδείγματος:</b>	<b>6003752</b>
(21) Αρ. Αίτησης Σχ. ή Υπ.:	20130600184
(73) Δικαιούχος(οι):	<b>ΠΑΝΤ. ΚΟΥΡΜΠΕΛΑΣ ΚΑΙ ΣΙΑ Ε.Ε. ΒΙΟΤΕΧΝΙΑ ΠΛΕΚΤΩΝ ΕΝΔΥΜΑΤΩΝ</b> Αλιμούντος 86 ΑΡΓΥΡΟΥΠΟΛΗ (ΑΤΤΙΚΗΣ) 16451 GR
<b>(15) Ημερομηνία Ανανέωσης:</b>	<b>23-12-2023</b>
<b>(17) Περίοδος Προστασίας:</b>	<b>(3η 5ετία)</b>
<b>(18) Ημ. Λήξης Ανανέωσης:</b>	<b>23-12-2028</b>

<b>(11) Αριθμός Πιστοποιητικού Καταχώρησης Σχεδίου ή Υποδείγματος:</b>	<b>6003753</b>
(21) Αρ. Αίτησης Σχ. ή Υπ.:	20130600185
(73) Δικαιούχος(οι):	<b>ΠΑΝΤ. ΚΟΥΡΜΠΕΛΑΣ ΚΑΙ ΣΙΑ Ε.Ε. ΒΙΟΤΕΧΝΙΑ ΠΛΕΚΤΩΝ ΕΝΔΥΜΑΤΩΝ</b> Αλιμούντος 86 ΑΡΓΥΡΟΥΠΟΛΗ (ΑΤΤΙΚΗΣ) 16451 GR
<b>(15) Ημερομηνία Ανανέωσης:</b>	<b>23-12-2023</b>
<b>(17) Περίοδος Προστασίας:</b>	<b>(3η 5ετία)</b>
<b>(18) Ημ. Λήξης Ανανέωσης:</b>	<b>23-12-2028</b>
<b>(11) Αριθμός Πιστοποιητικού Καταχώρησης Σχεδίου ή Υποδείγματος:</b>	<b>6003756</b>
(21) Αρ. Αίτησης Σχ. ή Υπ.:	20130600188
(73) Δικαιούχος(οι):	<b>ΣΧΟΙΝΑΣ ΒΕΝΙΖΕΛΟΥ ΝΙΚΟΛΑΟΣ</b> Μπάλα Πατρών ΠΑΤΡΑ (ΑΧΑΪΑΣ) 26504 GR
<b>(15) Ημερομηνία Ανανέωσης:</b>	<b>24-12-2023</b>
<b>(17) Περίοδος Προστασίας:</b>	<b>(3η 5ετία)</b>
<b>(18) Ημ. Λήξης Ανανέωσης:</b>	<b>24-12-2028</b>
<b>(11) Αριθμός Πιστοποιητικού Καταχώρησης Σχεδίου ή Υποδείγματος:</b>	<b>6003761</b>
(21) Αρ. Αίτησης Σχ. ή Υπ.:	20130600193
(73) Δικαιούχος(οι):	<b>ΠΑΝΤ. ΚΟΥΡΜΠΕΛΑΣ ΚΑΙ ΣΙΑ Ε.Ε. ΒΙΟΤΕΧΝΙΑ ΠΛΕΚΤΩΝ ΕΝΔΥΜΑΤΩΝ</b> Αλιμούντος 86 ΑΡΓΥΡΟΥΠΟΛΗ (ΑΤΤΙΚΗΣ) 16451 GR
<b>(15) Ημερομηνία Ανανέωσης:</b>	<b>31-12-2023</b>
<b>(17) Περίοδος Προστασίας:</b>	<b>(3η 5ετία)</b>
<b>(18) Ημ. Λήξης Ανανέωσης:</b>	<b>31-12-2028</b>
<b>(11) Αριθμός Πιστοποιητικού Καταχώρησης Σχεδίου ή Υποδείγματος:</b>	<b>6003762</b>
(21) Αρ. Αίτησης Σχ. ή Υπ.:	20130600194
(73) Δικαιούχος(οι):	<b>ΠΑΝΤ. ΚΟΥΡΜΠΕΛΑΣ ΚΑΙ ΣΙΑ Ε.Ε. ΒΙΟΤΕΧΝΙΑ ΠΛΕΚΤΩΝ ΕΝΔΥΜΑΤΩΝ</b> Αλιμούντος 86 ΑΡΓΥΡΟΥΠΟΛΗ (ΑΤΤΙΚΗΣ) 16451 GR
<b>(15) Ημερομηνία Ανανέωσης:</b>	<b>31-12-2023</b>
<b>(17) Περίοδος Προστασίας:</b>	<b>(3η 5ετία)</b>
<b>(18) Ημ. Λήξης Ανανέωσης:</b>	<b>31-12-2028</b>
<b>(11) Αριθμός Πιστοποιητικού Καταχώρησης Σχεδίου ή Υποδείγματος:</b>	<b>6003763</b>
(21) Αρ. Αίτησης Σχ. ή Υπ.:	20130600195
(73) Δικαιούχος(οι):	<b>ΠΑΝΤ. ΚΟΥΡΜΠΕΛΑΣ ΚΑΙ ΣΙΑ Ε.Ε. ΒΙΟΤΕΧΝΙΑ ΠΛΕΚΤΩΝ ΕΝΔΥΜΑΤΩΝ</b> Αλιμούντος 86 ΑΡΓΥΡΟΥΠΟΛΗ (ΑΤΤΙΚΗΣ) 16451 GR
<b>(15) Ημερομηνία Ανανέωσης:</b>	<b>31-12-2023</b>
<b>(17) Περίοδος Προστασίας:</b>	<b>(3η 5ετία)</b>
<b>(18) Ημ. Λήξης Ανανέωσης:</b>	<b>31-12-2028</b>

<b>(11) Αριθμός Πιστοποιητικού Καταχώρησης Σχεδίου ή Υποδείγματος:</b>	<b>6003764</b>
(21) Αρ. Αίτησης Σχ. ή Υπ:	20130600196
(73) Δικαιούχος(οι):	<b>Π. ΚΟΥΡΜΠΕΛΑΣ &amp; ΣΙΑ Ε.Ε.</b> Αλμούντος 86 ΑΡΓΥΡΟΥΠΟΛΗ (ΑΤΤΙΚΗΣ) 16451 GR
<b>(15) Ημερομηνία Ανανέωσης:</b>	<b>31-12-2023</b>
<b>(17) Περίοδος Προστασίας:</b>	<b>(3η 5ετία)</b>
<b>(18) Ημ. Λήξης Ανανέωσης:</b>	<b>31-12-2028</b>
<b>(11) Αριθμός Πιστοποιητικού Καταχώρησης Σχεδίου ή Υποδείγματος:</b>	<b>6003765</b>
(21) Αρ. Αίτησης Σχ. ή Υπ:	20130600197
(73) Δικαιούχος(οι):	<b>ΠΑΝΤ. ΚΟΥΡΜΠΕΛΑΣ ΚΑΙ ΣΙΑ Ε.Ε. ΒΙΟΤΕΧΝΙΑ ΠΛΕΚΤΩΝ ΕΝΔΥΜΑΤΩΝ</b> Αλμούντος 86 ΑΡΓΥΡΟΥΠΟΛΗ (ΑΤΤΙΚΗΣ) 16451 GR
<b>(15) Ημερομηνία Ανανέωσης:</b>	<b>31-12-2023</b>
<b>(17) Περίοδος Προστασίας:</b>	<b>(3η 5ετία)</b>
<b>(18) Ημ. Λήξης Ανανέωσης:</b>	<b>31-12-2028</b>
<b>(11) Αριθμός Πιστοποιητικού Καταχώρησης Σχεδίου ή Υποδείγματος:</b>	<b>6004376</b>
(21) Αρ. Αίτησης Σχ. ή Υπ:	20180600071
(73) Δικαιούχος(οι):	<b>ΝΤΙΝΑ ΛΑΖΑΡΟΥ ΒΑΣΩ</b> Παπαγιάννης Φλώρινας ΦΛΩΡΙΝΑ 53100 GR
<b>(15) Ημερομηνία Ανανέωσης:</b>	<b>20-11-2023</b>
<b>(17) Περίοδος Προστασίας:</b>	<b>(2η 5ετία)</b>
<b>(18) Ημ. Λήξης Ανανέωσης:</b>	<b>20-11-2028</b>
<b>(11) Αριθμός Πιστοποιητικού Καταχώρησης Σχεδίου ή Υποδείγματος:</b>	<b>6004380</b>
(21) Αρ. Αίτησης Σχ. ή Υπ:	20180600075
(73) Δικαιούχος(οι):	<b>Ι. ΜΠΟΥΚΛΑΣ ΒΙΟΜΗΧΑΝΙΚΑ ΕΡΓΑΛΕΙΑ-ΜΗΧΑΝΗΜΑΤΑ-ΑΝΑΛΩΣΙΜΑ Α.Ε.</b> Μακεδονικού Αγώνα ΘΕΣΣΑΛΟΝΙΚΗ 57013 GR
<b>(15) Ημερομηνία Ανανέωσης:</b>	<b>03-12-2023</b>
<b>(17) Περίοδος Προστασίας:</b>	<b>(2η 5ετία)</b>
<b>(18) Ημ. Λήξης Ανανέωσης:</b>	<b>03-12-2028</b>
<b>(11) Αριθμός Πιστοποιητικού Καταχώρησης Σχεδίου ή Υποδείγματος:</b>	<b>6004423</b>
(21) Αρ. Αίτησης Σχ. ή Υπ:	20190600044
(73) Δικαιούχος(οι):	<b>ΔΕΛΤΑ Ανώνυμη Βιομηχανική και Εμπορική Εταιρεία Τροφίμων Μονοπρόσωπη Α.Ε. με δ.τ. ΔΕΛΤΑ Τρόφιμα Μονοπρόσωπη Α.Ε.</b> Εθνική Οδός Αθηνών- Λαμίας 23ο χλμ. ΑΓΙΟΣ ΣΤΕΦΑΝΟΣ 14565 GR
<b>(15) Ημερομηνία Ανανέωσης:</b>	<b>18-06-2024</b>
<b>(17) Περίοδος Προστασίας:</b>	<b>(2η 5ετία)</b>
<b>(18) Ημ. Λήξης Ανανέωσης:</b>	<b>18-06-2029</b>

## ΜΕΡΟΣ Δ'

### ΛΗΞΕΙΣ

---

<b>(11) Αριθμός Πιστοποιητικού Καταχώρησης Σχεδίου ή Υποδείγματος:</b>	<b>6000213</b>
(21) Αρ. Αίτησης Σχ. ή Υπ.:	980600119
<b>(73) Δικαιούχος(οι):</b>	<b>INVENTIO AG</b> 55, Seestrasse HERGISWIL CH-6052 CH
(18) Ημερομηνία Λήξης:	18-05-2023

---

<b>(11) Αριθμός Πιστοποιητικού Καταχώρησης Σχεδίου ή Υποδείγματος:</b>	<b>6003637</b>
(21) Αρ. Αίτησης Σχ. ή Υπ.:	20130600070
<b>(73) Δικαιούχος(οι):</b>	<b>ΞΑΝΘΑΚΗ ΑΝΤΩΝΙΟΥ ANNA</b> Γκλύστη 24 ΑΘΗΝΑ (ΑΤΤΙΚΗΣ) 11744 GR
(18) Ημερομηνία Λήξης:	20-05-2023

---

<b>(11) Αριθμός Πιστοποιητικού Καταχώρησης Σχεδίου ή Υποδείγματος:</b>	<b>6003642</b>
(21) Αρ. Αίτησης Σχ. ή Υπ.:	20130600077
<b>(73) Δικαιούχος(οι):</b>	<b>ΣΤΑΜΑΤΑΚΗΣ ΝΙΚΟΛΑΟΥ ΕΜΜΑΝΟΥΗΛ</b> Ανδρέα Παπανδρέου 194 ΗΡΑΚΛΕΙΟ (ΗΡΑΚΛΕΙΟΥ) 71305 GR
(18) Ημερομηνία Λήξης:	28-05-2023

---

<b>(11) Αριθμός Πιστοποιητικού Καταχώρησης Σχεδίου ή Υποδείγματος:</b>	<b>6004347</b>
(21) Αρ. Αίτησης Σχ. ή Υπ.:	20180600041
<b>(73) Δικαιούχος(οι):</b>	<b>ΚΑΤΑΓΑΣ ΙΩΑΝΝΗ ΓΕΩΡΓΙΟΣ</b> Θεσμοφορίου 21 ΠΕΙΡΑΙΑΣ 18545 GR
(18) Ημερομηνία Λήξης:	29-05-2023

---

<b>(11) Αριθμός Πιστοποιητικού Καταχώρησης Σχεδίου ή Υποδείγματος:</b>	<b>6004348</b>
(21) Αρ. Αίτησης Σχ. ή Υπ.:	20180600043
<b>(73) Δικαιούχος(οι):</b>	<b>ΠΑΛΑΜΑΡΟΥΔΑΣ ΠΑΝΑΓΙΩΤΗ ΛΑΣΚΑΡΗΣ</b> ΚΑΜΑΡΙΩΤΙΣΣΑ ΣΑΜΟΘΡΑΚΗ 68002 GR
(18) Ημερομηνία Λήξης:	31-05-2023

---

## ΜΕΡΟΣ Ε'

### ΜΕΤΑΒΟΛΕΣ

---

### ΑΙΤΗΣΕΙΣ/ΧΟΡΗΓΗΣΕΙΣ

---

### ΠΑΡΑΙΤΗΣΕΙΣ

---

(21) Αριθμός Αίτησης Σχεδίου ή Υποδείγματος: 20030600147

(11) Αριθμός Πιστοποιητικού Καταχώρησης  
Σχεδίου ή Υποδείγματος: 6001763

(73) Δικαιούχος(οι):

**UNIVEL ΕΠΕ**

Κόμβος Κορίνου, ΚΑΤΕΡΙΝΗ, Τ.Θ. 48 ΠΙΕΡΙΑ 60100 GR

---

**ΜΕΡΟΣ ΣΤ'**

**ΔΙΟΡΘΩΣΕΙΣ ΚΑΙ ΕΠΑΝΑΔΗΜΟΣΙΕΥΣΕΙΣ**

---

**ΔΙΟΡΘΩΣΕΙΣ**

---

**ΟΥΔΕΜΙΑ**

---

**ΕΠΑΝΑΛΗΜΟΣΙΕΥΣΕΙΣ**

---

**ΟΥΔΕΜΙΑ**

**ΜΕΡΟΣ Ζ'**

*ΑΝΑΚΟΙΝΩΣΕΙΣ - ΣΥΝΔΡΟΜΕΣ*

---

**ΟΥΔΕΜΙΑ**



## ΣΥΝΔΡΟΜΕΣ ΓΙΑ ΤΟ ΕΔΒΙ

- α) Σε οπτικό δίσκο (CD), ως εξής: Τεύχη Α' και Β' μαζί ανά δίσκο..... ΕΥΡΩ 2,00
- Ετήσια συνδρομή Εσωτερικού για τα Τεύχη Α' και Β' μαζί..... ΕΥΡΩ 22,00
- Ετήσια συνδρομή Εξωτερικού για τα Τεύχη Α' και Β' μαζί..... ΕΥΡΩ 44,00
- β) Ετήσια συνδρομή για τα Τεύχη Α' και Β' μαζί σε έντυπη μορφή και σε οπτικό δίσκο (CD) ταυτόχρονα.
- Ετήσια συνδρομή Εσωτερικού..... ΕΥΡΩ 77,00
- Ετήσια συνδρομή Εξωτερικού..... ΕΥΡΩ 154,00
- γ) Ετήσια συνδρομή για την πρόσβαση και στα δύο Τεύχη του ΕΔΒΙ στις ιστοσελίδες του ΟΒΙ..... ΕΥΡΩ 0,00

Κάθε ενδιαφερόμενος μπορεί να προμηθεύεται το ΕΔΒΙ ή να ζητήσει να γίνει συνδρομητής από τον:

Οργανισμό Βιομηχανικής Ιδιοκτησίας (ΟΒΙ)  
Γιάννη Σταυρουλάκη 5 (πρώην Παντανάσσης)  
151 25 Παράδεισος Αμαρουσίου  
τηλ.: 2106828231

## SUBSCRIPTIONS FOR THE INDUSTRIAL PROPERTY BULLETIN

a) On compact disc (CD): Volume A' and B', price per disc.....	EURO 2,00
Annual domestic subscription for both Volumes (A' and B').....	EURO 22,00
Annual foreign subscription for both Volumes (A' and B').....	EURO 44,00
b) Annual subscription for both Volumes (A' and B') in printed form and on compact disc (CD) simultaneously.	
Annual domestic subscription.....	EURO 77,00
Annual foreign subscription.....	EURO 154,00
c) Annual subscription for access to both Volumes (A' and B') displayed on the OBI's website pages.....	EURO 0,00

For bulletin purchasing or subscription information, please contact:

5, Gianni Stavroulaki str. (former Pandanassis str.)  
151 25 Paradissos Amarousiou  
Athens - Greece  
Tel.:+30(210)6828231