



ΟΡΓΑΝΙΣΜΟΣ
ΒΙΟΜΗΧΑΝΙΚΗΣ
ΙΔΙΟΚΤΗΣΙΑΣ

ΕΙΔΙΚΟ ΔΕΛΤΙΟ
ΒΙΟΜΗΧΑΝΙΚΗΣ
ΙΔΙΟΚΤΗΣΙΑΣ
(ΕΔΒΙ)

ΤΕΥΧΟΣ Β΄
ΣΧΕΔΙΑ ΚΑΙ ΥΠΟΔΕΙΓΜΑΤΑ

ΙΟΥΛΙΟΣ 2004

ΕΙΣΑΓΩΓΙΚΟ ΣΗΜΕΙΩΜΑ

Το Ειδικό Δελτίο Βιομηχανικής Ιδιοκτησίας τηρείται από τον Οργανισμό Βιομηχανικής Ιδιοκτησίας (Ο.Β.Ι.) κατ' εφαρμογή του άρθρου 4 του νόμου 1733/1987 (ΦΕΚ 171,Α') και αποτελείται δύο τεύχη:

Στο **ΤΕΥΧΟΣ Α'** δημοσιεύονται σε μηνιαία βάση τα εξής :

- Αιτήσεις και χορηγήσεις Διπλωμάτων Ευρεσιτεχνίας (Δ.Ε.)
- Αιτήσεις και χορηγήσεις Πιστοποιητικών Υποδείγματος Χρησιμότητας (Π.Υ.Χ.)
- Αιτήσεις και χορηγήσεις Συμπληρωματικών Πιστοποιητικών Προστασίας για Φυτοπροστατευτικά προϊόντα (Σ.Π.Π.Φ.Π.)
- Αιτήσεις και χορηγήσεις Συμπληρωματικών Πιστοποιητικών Προστασίας για Φάρμακα (Σ.Π.Π.Φ.)
- Αιτήσεις Μετάφρασης Αξιώσεων Ευρωπαϊκών Διπλωμάτων Ευρεσιτεχνίας
- Βεβαιώσεις Μεταφράσεων Ευρωπαϊκών Διπλωμάτων Ευρεσιτεχνίας
- Μεταβολές - Διορθώσεις αιτήσεων και χορηγήσεων τίτλων βιομηχανικής ιδιοκτησίας
- Εκπτώσεις - Ανακλήσεις Εκπτώσεων αιτήσεων και χορηγήσεων τίτλων βιομηχανικής ιδιοκτησίας

Στο **ΤΕΥΧΟΣ Β'** δημοσιεύονται σε μηνιαία βάση οι αιτήσεις και τα καταχωρημένα Σχέδια ή Υποδείγματα.

Τα παραπάνω τεύχη διατίθενται ξεχωριστά.

ΙΟΥΛΙΟΣ 2004

Ημερομηνία έκδοσης: 13/09/2004

ΠΕΡΙΕΧΟΜΕΝΑ

	Σελ.
Ανάλυση κωδικών αρθμών.....	5
Συντμήσεις	5

ΜΕΡΟΣ Α'

ΚΑΤΑΧΩΡΗΜΕΝΕΣ ΑΙΤΗΣΕΙΣ ΣΧΕΔΙΩΝ ΚΑΙ ΥΠΟΔΕΙΓΜΑΤΩΝ

1. Αιτήσεις Σχεδίων και Υποδειγμάτων	7
2. Ευρετήριο αιτήσεων σύμφωνα με την αλφαβητική σειρά των καταθετών	65

ΜΕΡΟΣ Β'

ΧΟΡΗΓΗΣΕΙΣ ΠΙΣΤΟΠΟΙΗΤΙΚΩΝ ΚΑΤΑΧΩΡΗΣΗΣ ΣΧΕΔΙΩΝ ΚΑΙ ΥΠΟΔΕΙΓΜΑΤΩΝ

1. Πιστοποιητικά καταχώρησης σχεδίων ή υποδειγμάτων.....	66
2. Ευρετήριο πιστοποιητικών καταχώρησης σχεδίων ή υποδειγμάτων σύμφωνα με την αλφαβητική σειρά των καταθετών.....	67

ΜΕΡΟΣ Γ'

ΑΝΑΝΕΩΣΕΙΣ.....68

ΜΕΡΟΣ Δ'

ΜΕΤΑΒΟΛΕΣ.....69

ΜΕΡΟΣ Ε'

ΛΗΞΗ ΠΡΟΣΤΑΣΙΑΣ.....70

ΜΕΡΟΣ ΣΤ'

ΑΚΥΡΩΣΕΙΣ.....71

– Συνδρομές	72
-------------------	----

JULY 2004

Publication date: 13/09/2004

CONTENTS

	Page
INID Codes	5
Abbreviations	5

PART A'

REGISTERED DESIGN APPLICATIONS

1. Design Applications	7
2. Design Application Index in alphabetical order of the applicant.	65

PART B'

GRANTS OF DESIGN REGISTRATION CERTIFICATES

1. Design registration certificates.....	66
2. Index of design registration certificates in alphabetical order of the applicant.....	67

PART C'

RENEWALS.....68

PART D'

MODIFICATIONS.....69

PART E'

EXPIRY OF PROTECTION.....70

PART F'

ANNULMENTS.....71

– Subscriptions	72
-----------------------	----

ΚΩΔΙΚΟΙ ΑΡΙΘΜΟΙ

- (15) Ημερομηνία καταχώρησης
- (17) Ημερομηνία λήξης 1ης πενταετίας ή ανανέωσης προστασίας σε επόμενη πενταετία
- (21) Αριθμός Αίτησης Σχεδίου ή Υποδείγματος
- (28) Αριθμός Σχεδίων/Υποδειγμάτων
- (30) Συμβατικές Προτεραιότητες
- (45) Ημερομηνία λήξης αναβολής δημοσίευσης
- (51) Διεθνής Ταξινόμηση
- (54) Προσδιορισμός αντικειμένου
- (71) Καταθέτης
- (72) Δημιουργός
- (73) Δικαιούχος
- (74) Πληρεξούσιος
- (74) Αντίκλητος

INID CODES

- (15) Registration date
- (17) Date of expiration of the 1st five-year period, or renewal for further five-year periods
- (21) Design application number
- (28) Number of designs
- (30) Priority
- (45) Date of expiration of deferment
- (51) Class and subclass of the Locarno Classification
- (54) Designation of articles
- (71) Applicant
- (72) Creator
- (73) Owner
- (74) Attorney
- (74) Representative

ΣΥΝΤΜΗΣΕΙΣ

- OBI:** Οργανισμός Βιομηχανικής Ιδιοκτησίας
- EABI:** Ειδικό Δελτίο Βιομηχανικής Ιδιοκτησίας
- Δ.Σ.:** Διοικητικό Συμβούλιο
- ΣΧ. ή ΥΠ.:** Σχέδιο ή Υπόδειγμα
- ΚΑΤ/ΡΗΣΗ:** Καταχώρηση
- ΑΡ.ΑΙΤ.:** Αριθμός αίτησης
- ΑΝΤ/ΜΕΝΟΥ:** Αντικείμενου

Μ Ε Ρ Ο Σ Α '

ΚΑΤΑΧΩΡΗΜΕΝΕΣ ΑΙΤΗΣΕΙΣ ΣΧΕΔΙΩΝ ΚΑΙ ΥΠΟΔΕΙΓΜΑΤΩΝ

ΑΙΤΗΣΕΙΣ ΣΧΕΔΙΩΝ ΚΑΙ ΥΠΟΔΕΙΓΜΑΤΩΝ

(21) Αρ. Αίτησης Σχ. ή Υπ.: 20040600005

(15) Ημερ. Καταχώρησης: 02/02/2004

(17) Ημ. Λήξης 1ης πενταετίας :2/2/2009

(71) Καταθέτης(ες): ΣΥΡΙΟΣ ΚΩΝΣΤΑΝΤΙΝΟΥ ΑΝΔΡΕΑΣ
ΒΙ.ΠΕ. Τρίπολης, 22100 ΤΡΙΠΟΛΗ
(ΑΡΚΑΔΙΑΣ), ΕΛΛΑΔΑ

(30) Συμβ. Προτεραιότητα(ες):

(72) Δημιουργός(οι): ΣΥΡΙΟΣ ΑΝΔΡΕΑΣ

(74) Πληρεξούσιος:

(74) Αντίκλητος:

(28) Αριθμός Σχεδίων/Υποδειγμάτων: 4

(51) Διεθνής Ταξινόμηση: 07-02

(54) Προσδιορισμός Αντικειμένου: ΚΟΥΖΙΝΕΣ ΞΥΛΟΥ (ΜΕ ΦΟΥΡΝΟ)
ΚΑΤΑΣΚΕΥΑΣΜΕΝΕΣ ΕΞ ΟΛΟ-
ΚΑΗΡΟΥ ΑΠΟ ΧΥΤΟΣΙΔΗΡΟ
(ΜΑΝΤΕΜΙ)





(21) *Αρ. Αίτησης Σχ. ή Υπ.:* 20040600006

(15) *Ημερ. Καταχώρησης:* 02/02/2004

(17) *Ημ. Λήξης 1ης πενταετίας :* 2/2/2009

(71) *Καταθέτης(ες):* ΣΥΡΙΟΣ ΚΩΝΣΤΑΝΤΙΝΟΥ ΑΝΔΡΕΑΣ
ΒΙ.ΠΕ. Τρίπολης, 22100 ΤΡΙΠΟΛΗ
(ΑΡΚΑΔΙΑΣ), ΕΛΛΑΔΑ

(30) *Συμβ. Προτεραιότητα(ες):*

(72) *Δημιουργός(οι):* ΣΥΡΙΟΣ ΑΝΔΡΕΑΣ

(74) *Πληρεξούσιος:*

(74) *Αντίκλητος:*

(28) *Αριθμός Σχεδίων/Υποδειγμάτων:* 2

(51) *Διεθνής Ταξινόμηση:* 23-03

(54) *Προσδιορισμός Αντικειμένου:* ΘΕΡΜΑΣΤΡΕΣ (ΣΟΜΠΕΣ) ΞΥΛΟΥ
ΚΑΤΑΣΚΕΥΑΣΜΕΝΕΣ ΕΞ
ΟΛΟΚΛΗΡΟΥ ΑΠΟ ΧΥΤΟΣΙΔΗΡΟ
(ΜΑΝΤΕΜΙ)





(21) *Αρ. Αίτησης Σχ. ή Υπ.:* 20040600007

(15) *Ημερ. Καταχώρησης:* 03/02/2004

(17) *Ημ. Λήξης 1ης πενταετίας :* 3/2/2009

(71) *Καταθέτης(ες):* ΚΑΡΑΝΙΚΟΛΑΟΥ ΕΜΜΑΝΟΥΗΛ ΕΙΡΗΝΗ
Δημοκρατίας 9, 15343 ΑΓΙΑ ΠΑΡΑΣΚΕΥΗ
(ΑΤΤΙΚΗΣ), ΕΛΛΑΔΑ

(30) *Συμβ. Προτεραιότητα(ες):*

(72) *Δημιουργός(οι):* ΚΑΡΑΝΙΚΟΛΑΟΥ ΕΙΡΗΝΗ

(74) *Πληρεξούσιος:*

(74) *Αντίκλητος:*

(28) *Αριθμός Σχεδίων/Υποδειγμάτων:* 1

(51) *Διεθνής Ταξινόμηση:* 11-02

(54) *Προσδιορισμός Αντικειμένου:* ΚΡΥΣΤΑΛΛΙΝΟ ΔΙΑΚΟΣΜΗΤΙΚΟ

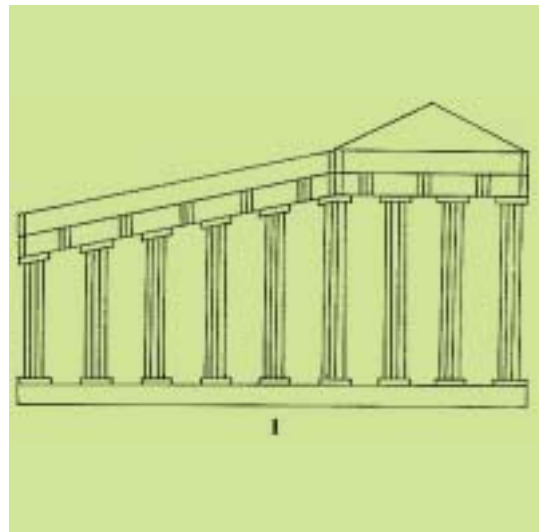

(21) *Αρ. Αίτησης Σχ. ή Υπ.:* 20040600008

(15) *Ημερ. Καταχώρησης:* 03/02/2004

(17) *Ημ. Λήξης 1ης πενταετίας :* 3/2/2009

(71) *Καταθέτης(ες):* ΠΟΛΥΖΟΣ ΣΠΥΡΙΔΩΝΑ ΕΥΑΓΓΕΛΟΣ
Ηρώων Πολυτεχνείου 73, 16122 ΚΑΙΣΑΡΙΑΝΗ
(ΑΤΤΙΚΗΣ), ΕΛΛΑΔΑ

(30) *Συμβ. Προτεραιότητα(ες):*

(72) *Δημιουργός(οι):* ΠΟΛΥΖΟΣ ΕΥΑΓΓΕΛΟΣ

(74) *Πληρεξούσιος:*

(74) *Αντίκλητος:*

(28) *Αριθμός Σχεδίων/Υποδειγμάτων:* 3

(51) *Διεθνής Ταξινόμηση:* 09-03

(54) *Προσδιορισμός Αντικειμένου:* ΕΙΔΗ ΣΥΣΚΕΥΑΣΙΑΣ



(21) *Αρ. Αίτησης Σχ. ή Υπ.:* 20040600009

(15) *Ημερ. Καταχώρησης:* 03/02/2004

(17) *Ημ. Λήξης 1ης πενταετίας :* 3/2/2009

(71) *Καταθέτης(ες):* ΠΟΛΥΖΟΣ ΣΠΥΡΙΔΩΝΑ ΕΥΑΓΓΕΛΟΣ
Ηρώων Πολυτεχνείου 73, 16122 ΚΑΙΣΑΡΙΑΝΗ
(ΑΤΤΙΚΗΣ), ΕΛΛΑΔΑ

(30) *Συμβ. Προτεραιότητα(ες):*

(72) *Δημιουργός(οι):* ΠΟΛΥΖΟΣ ΕΥΑΓΓΕΛΟΣ

(74) *Πληρεξούσιος:*

(74) *Αντίκλητος:*

(28) *Αριθμός Σχεδίων/Υποδειγμάτων:* 6

(51) *Διεθνής Ταξινόμηση:* 26-01

(54) *Προσδιορισμός Αντικειμένου:* ΜΕΤΑΛΛΙΚΑ ΚΗΡΟΠΗΓΙΑ





(21) Αρ. Αίτησης Σχ. ή Υπ.: 20040600010

(15) Ημερ. Καταχώρησης: 03/02/2004

(17) Ημ. Λήξης 1ης πενταετίας :3/2/2009

(71) Καταθέτης(ες): ΠΟΛΥΖΟΣ ΣΠΥΡΙΔΩΝΟΣ ΓΕΩΡΓΙΟΣ
Κωνσταντινούπολεως 53, 62122 ΣΕΡΡΕΣ
(ΣΕΡΡΩΝ), ΕΛΛΑΔΑ

(30) Συμβ. Προτεραιότητα(ες):

(72) Δημιουργός(οι): ΠΟΛΥΖΟΣ ΓΕΩΡΓΙΟΣ

(74) Πληρεξούσιος:

(74) Αντίκλητος:

(28) Αριθμός Σχεδίων/Υποδειγμάτων: 7

(51) Διεθνής Ταξινόμηση: 26-01

(54) Προσδιορισμός Αντικειμένου: ΚΗΡΟΠΗΓΙΑ

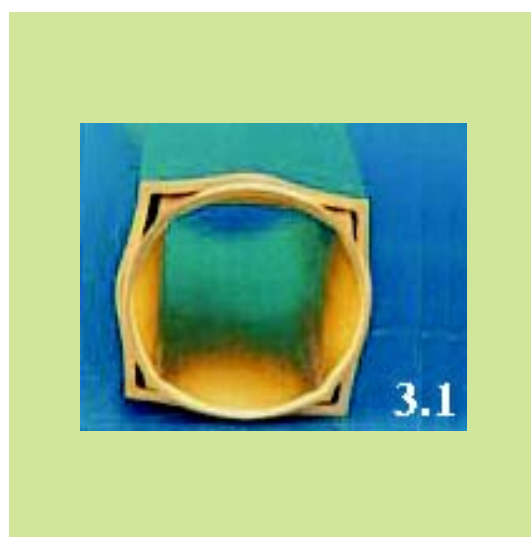
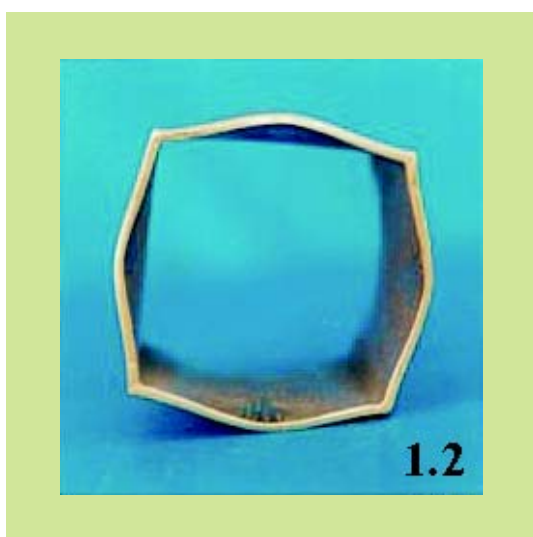
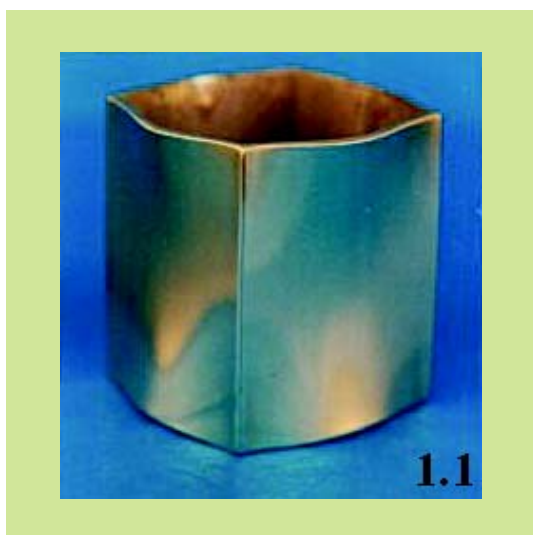
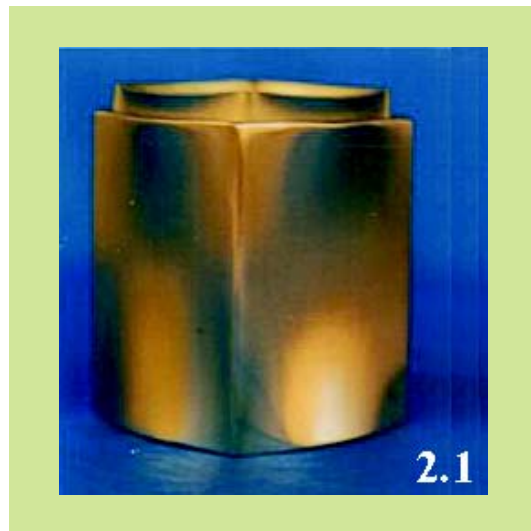

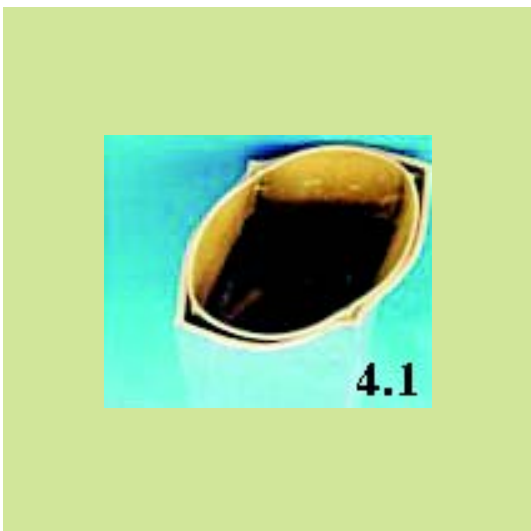
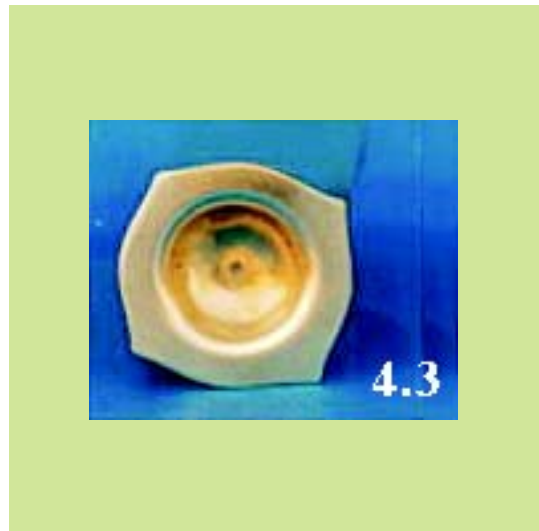
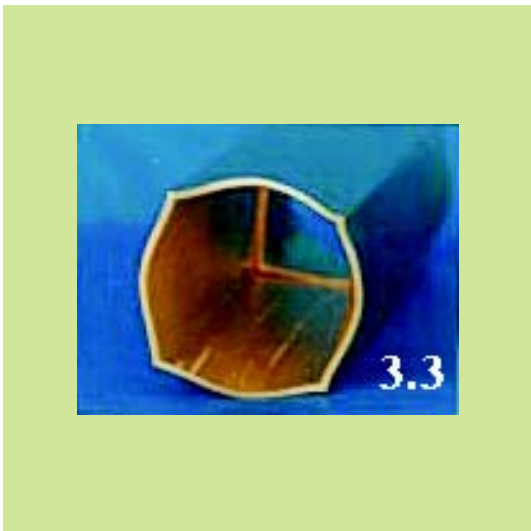
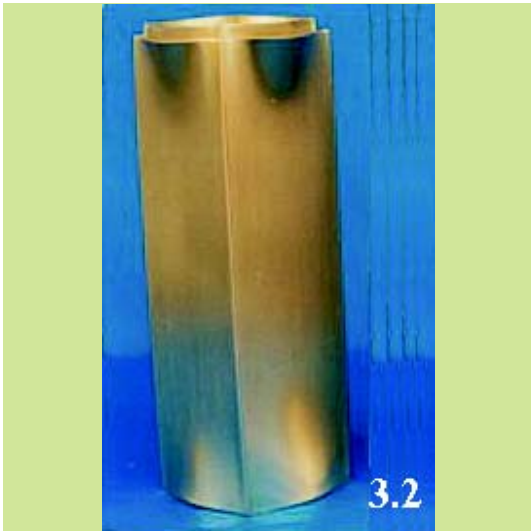

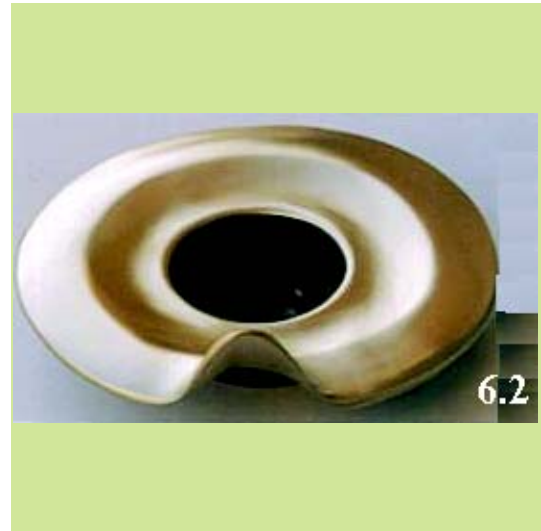

(21) *Αρ. Αίτησης Σχ. ή Υπ.:* 20040600011

(15) *Ημερ.Καταχώρησης:* 03/02/2004

(17) *Ημ. Αήξης 1ης πενταετίας :*3/2/2009

(71) *Καταθέτης(ες):* ΠΟΛΥΖΟΣ ΣΠΥΡΙΔΩΝΟΣ ΓΕΩΡΓΙΟΣ
Κωνσταντινουπόλεως 53, 62122 ΣΕΡΡΕΣ
(ΣΕΡΡΩΝ), ΕΛΛΑΔΑ

(30) *Συμβ. Προτεραιότητα(ες):*

(72) *Δημιουργός(οι):* ΠΟΛΥΖΟΣ ΓΕΩΡΓΙΟΣ

(74) *Πληρεξούσιος:*

(74) *Αντίκλητος:*

(28) *Αριθμός Σχεδίων/Υποδειγμάτων:* 46

(51) *Διεθνής Ταξινόμηση:* 11-01, 11-02

(54) *Προσδιορισμός Αντικειμένων:* ΚΟΣΜΗΜΑΤΑ, ΔΙΑΚΟΣΜΗΤΙΚΑ
ΚΑΙ ΜΕΤΑΛΛΙΑ



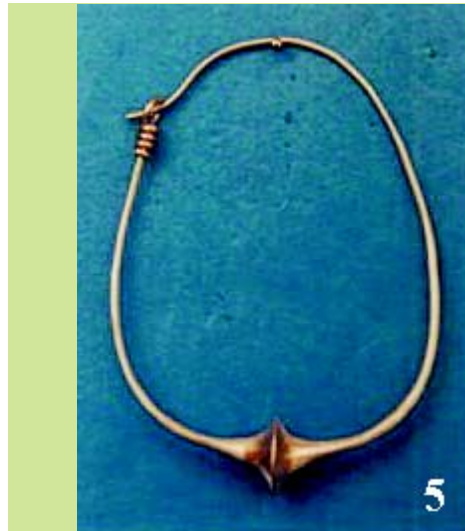



8



11



9



12



10



13



14



17

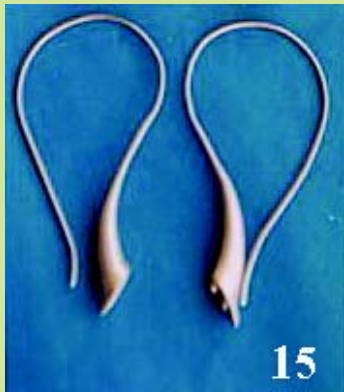

15



18



16



19.1

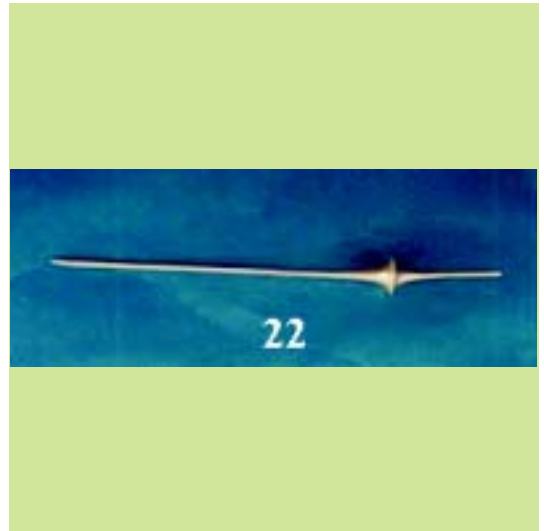



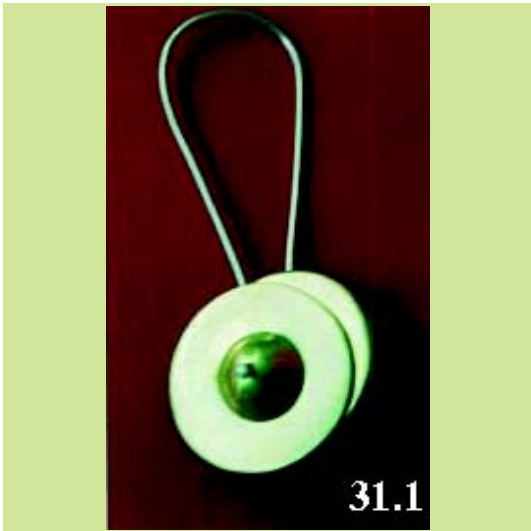



36

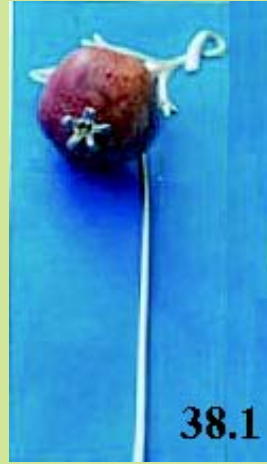

38.1



37.1



38.2

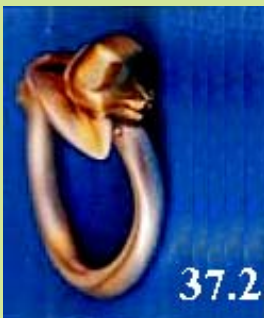

37.2



39.1

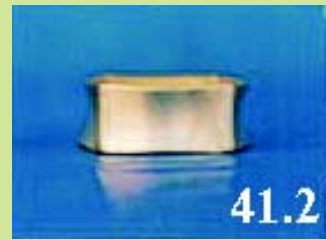
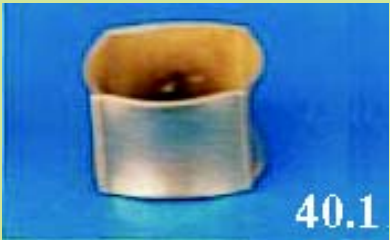
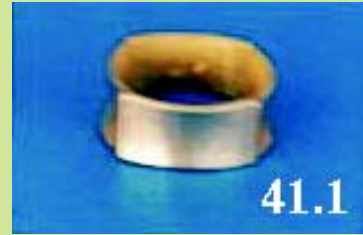
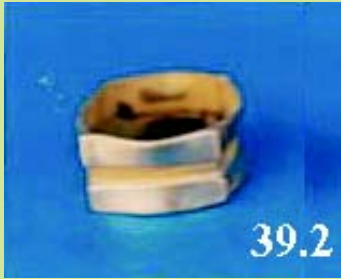



43



44.3



44.1



44.4



44.2

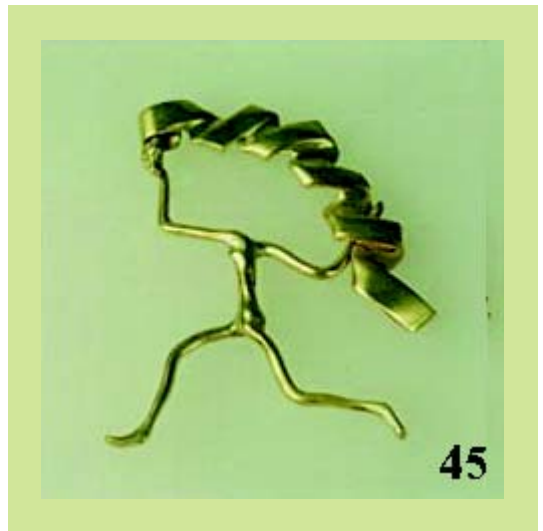

45

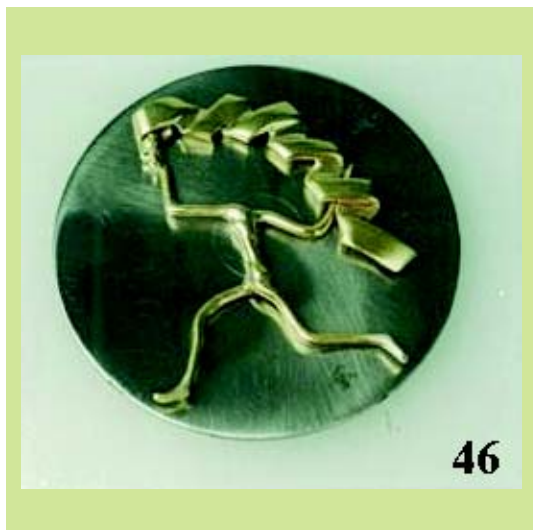

(21) *Αρ. Αίτησης Σχ. ή Υπ.:* 20040600012

(15) *Ημερ. Καταχώρησης:* 03/02/2004

(17) *Ημ. Λήξης 1ης πενταετίας :* 3/2/2009

(71) *Καταθέτης(ες):* ΜΠΑΚΑΣΤΑΜΟΣ ΙΩΑΝΝΗΣ
Αγ. Παρασκευής 11, 11253 ΑΘΗΝΑ (ΑΤΤΙΚΗΣ),
ΕΛΛΑΔΑ

(30) *Συμβ. Προτεραιότητα(ες):*

(72) *Δημιουργός(οι):* ΜΠΑΚΑΣΤΑΜΟΣ ΙΩΑΝΝΗΣ

(74) *Πληρεξούσιος:*

(74) *Αντίκλητος:*

(28) *Αριθμός Σχεδίων/Υποδειγμάτων:* 1

(51) *Διεθνής Ταξινόμηση:* 27-06

(54) *Προσδιορισμός Αντικειμένου:* ΤΑΜΠΑΚΙΕΡΑ

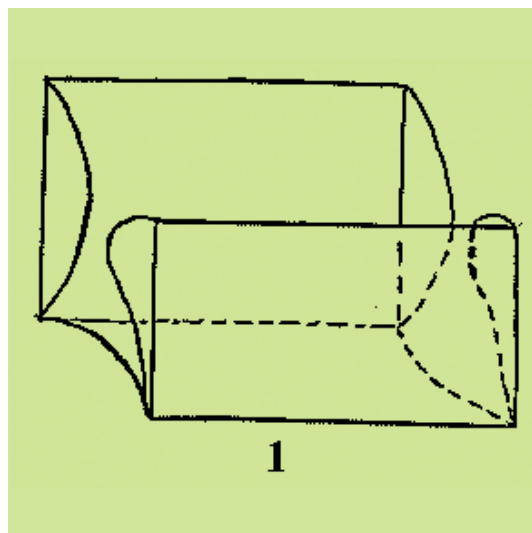

(21) *Αρ. Αίτησης Σχ. ή Υπ.:* 20040600013

(15) *Ημερ. Καταχώρησης:* 04/02/2004

(17) *Ημ. Λήξης 1ης πενταετίας :* 4/2/2009

(71) *Καταθέτης(ες):* ΕΛΕΥΘΕΡΙΟΣ ΑΝΔΡΟΝΙΔΗΣ ΚΑΙ ΥΙΟΣ Ε.Ε.
Αργους 20, 17342 ΑΓΙΟΣ ΔΗΜΗΤΡΙΟΣ
(ΑΤΤΙΚΗΣ), ΕΛΛΑΔΑ

(30) *Συμβ. Προτεραιότητα(ες):*

(72) *Δημιουργός(οι):* ΑΝΔΡΟΝΙΔΗΣ ΕΛΕΥΘΕΡΙΟΣ

(74) *Πληρεξούσιος:* ΒΛΑΧΟΧΡΗΣΤΟΣ ΚΩΝΣΤΑΝΤΙΝΟΣ
Σκουφά 41, 10673 ΑΘΗΝΑ (ΑΤΤΙΚΗΣ)

(74) *Αντίκλητος:* ΒΛΑΧΟΧΡΗΣΤΟΣ ΚΩΝΣΤΑΝΤΙΝΟΣ
Σκουφά 41, 10673 ΑΘΗΝΑ (ΑΤΤΙΚΗΣ)

(28) *Αριθμός Σχεδίων/Υποδειγμάτων:* 8

(51) *Διεθνής Ταξινόμηση:* 11-02

(54) *Προσδιορισμός Αντικειμένου:* ΔΙΑΚΟΣΜΗΤΙΚΑ ΑΝΤΙΚΕΙΜΕΝΑ



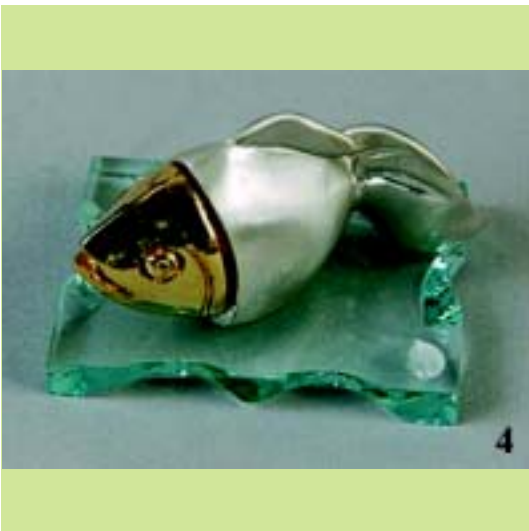



(21) *Αρ. Αίτησης Σχ. ή Υπ.:* 20040600014

(15) *Ημερ. Καταχώρησης:* 04/02/2004

(17) *Ημ. Αήξης 1ης πενταετίας:* 4/2/2009

(71) *Καταθέτης(ες):* FRIGOGLOSS ΒΙΟΜΗΧΑΝΙΑ ΨΥΚΤΙΚΩΝ
ΘΑΛΑΜΩΝ ΑΝΩΝΥΜΟΣ ΒΙΟΜΗΧΑΝΙΚΗ
ΚΑΙ ΕΜΠΟΡΙΚΗ ΕΤΑΙΡΕΙΑ με διακριτ. τίτλο
"FRIGOGLOSS ΑΒΕΕ"
Κηφισίας 44, 15125 ΜΑΡΟΥΣΙ (ΑΤΤΙΚΗΣ),
ΕΛΛΑΔΑ

(30) *Συμβ. Προτεραιότητα(ες):*

(72) *Δημιουργός(οι):* 1) ΠΑΠΑΓΙΑΝΝΙΔΗΣ ΠΑΣΧΑΛΗΣ
2) ΣΜΥΡΝΗΣ ΓΕΩΡΓΙΟΣ
3) ΡΑΥΤΟΠΟΥΛΟΣ ΜΙΧΑΗΛ

(74) *Πληρεξούσιος:* ΜΑΣΟΥΛΑ-ΔΗΜΗΤΡΑΚΟΠΟΥΛΟΥ ΑΘΗΝΑ
Σίνα 11, 10680 ΑΘΗΝΑ (ΑΤΤΙΚΗΣ)

(74) *Αντίκλητος:* ΜΑΣΟΥΛΑΣ ΑΘΑΝΑΣΙΟΣ
Σίνα 11, 10680 ΑΘΗΝΑ (ΑΤΤΙΚΗΣ)

(28) *Αριθμός Σχεδίων/Υποδειγμάτων:* 1

(51) *Διεθνής Ταξινόμηση:* 23-04

(54) *Προσδιορισμός Αντικειμένου:* ΨΥΚΤΙΚΟΣ ΘΑΛΑΜΟΣ

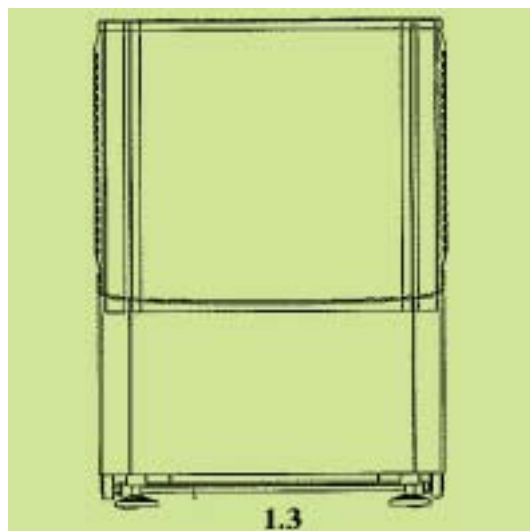
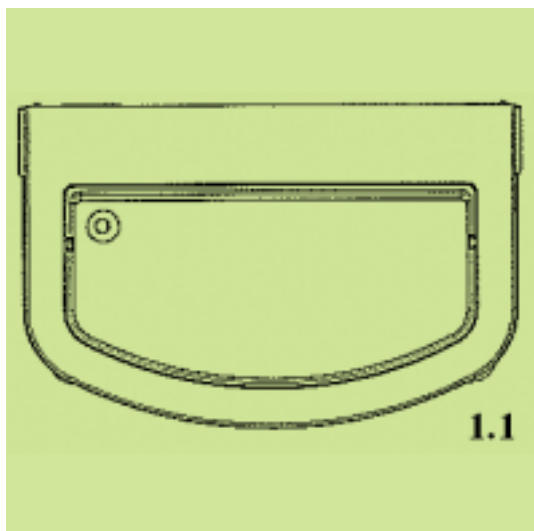
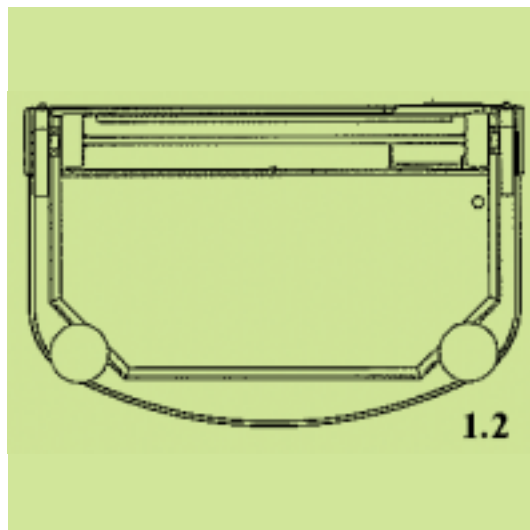

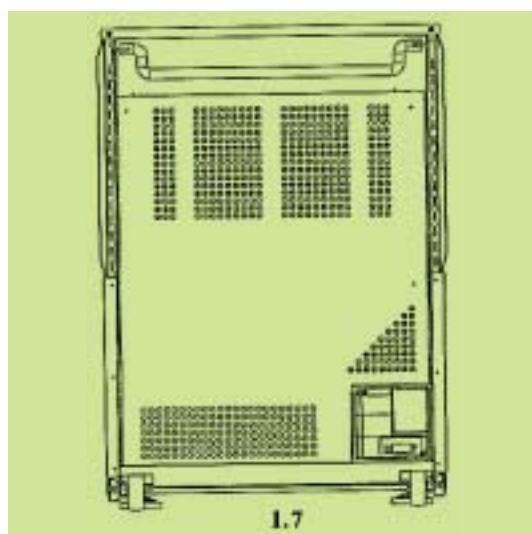
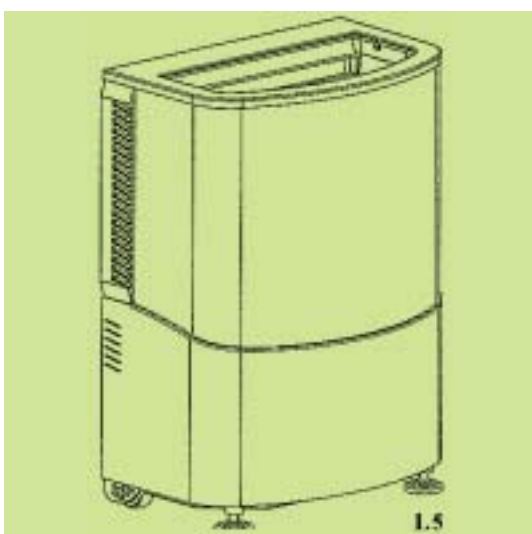
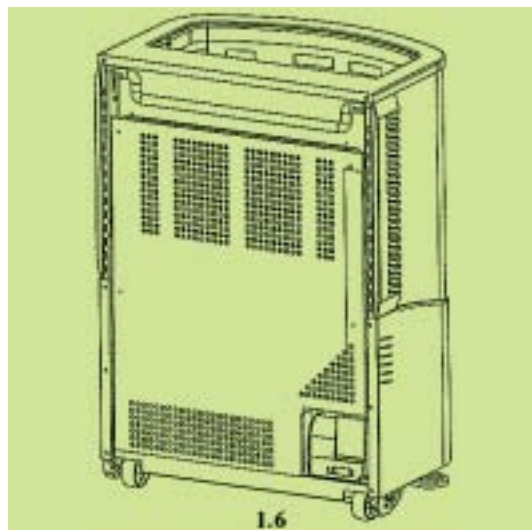
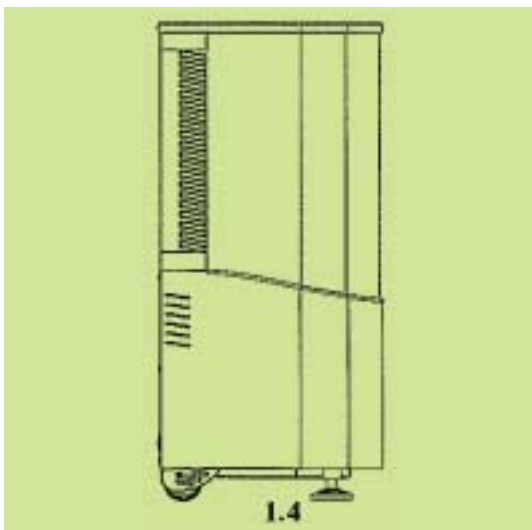

(21) Αρ. Αίτησης Σχ. ή Υπ.: 20040600015

(15) Ημερ. Καταχώρησης: 09/02/2004

(17) Ημ. Λήξης 1ης πενταετίας :9/2/2009

(71) Καταθέτης(ες): ΜΠΡΑΙΤ ΕΙΔΙΚΟΣ ΦΩΤΙΣΜΟΣ Α.Ε
Σοφοκλή Βενιζέλου 13,, 14123 ΛΥΚΟΒΡΥΣΗ
(ΑΤΤΙΚΗΣ), ΕΛΛΑΔΑ

(30) Συμβ. Προτεραιότητα(ες):

(72) Δημιουργός(οι): ΒΑΣΙΛΕΙΟΥ ΝΙΚΟΛΑΟΣ

(74) Πληρεξούσιος:

(74) Αντίκλητος: ΒΑΣΙΛΕΙΟΥ ΝΙΚΟΛΑΟΣ
Σοφοκλή Βενιζέλου 13,,14123 ΛΥΚΟΒΡΥΣΗ
(ΑΤΤΙΚΗΣ)

(28) Αριθμός Σχεδίων/Υποδειγμάτων: 6

(51) Διεθνής Ταξινόμηση: 26-05

(54) Προσδιορισμός Αντικειμένου: ΦΩΤΙΣΤΙΚΑ ΣΩΜΑΤΑ



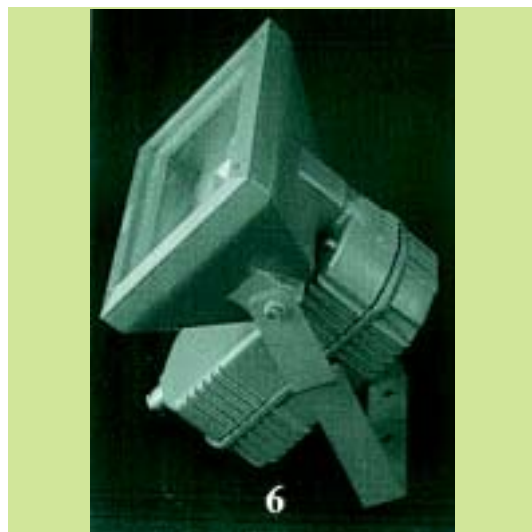
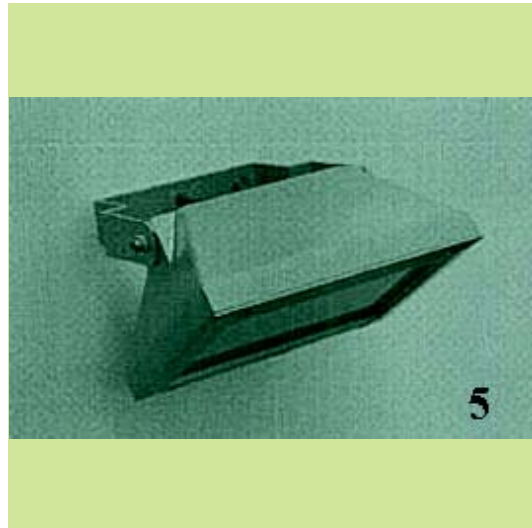

(21) *Αρ. Αίτησης Σχ. ή Υπ.*: 20040600016

(15) *Ημερ. Καταχώρησης*: 18/02/2004

(17) *Ημ. Λήξης 1ης πενταετίας*: 18/2/2009

(71) *Καταθέτης(ες)*: ΚΟΣΜΗΜΑΤΟΠΟΙΪΑ ΖΟΛΩΤΑΣ Α.Ε.
Καλλιρόης 26, 117 43 ΑΘΗΝΑ, ΕΛΛΑΔΑ

(30) *Συμβ. Προτεραιότητα(ες)*:

(72) *Δημιουργός(οι)*: BUCHAKJIAN RAFFI

(74) *Πληρεξούσιος*:

(74) *Αντίκλητος*: ΣΩΝΙΔΟΥ ΣΟΦΙΑ
Καλλιρόης 26, 117 43 ΑΘΗΝΑ

(28) *Αριθμός Σχεδίων/Υποδειγμάτων*: 10

(51) *Διεθνής Ταξινόμηση*: 11-01

(54) *Προσδιορισμός Αντικειμένου*: ΧΡΥΣΑ ΚΟΣΜΗΜΑΤΑ

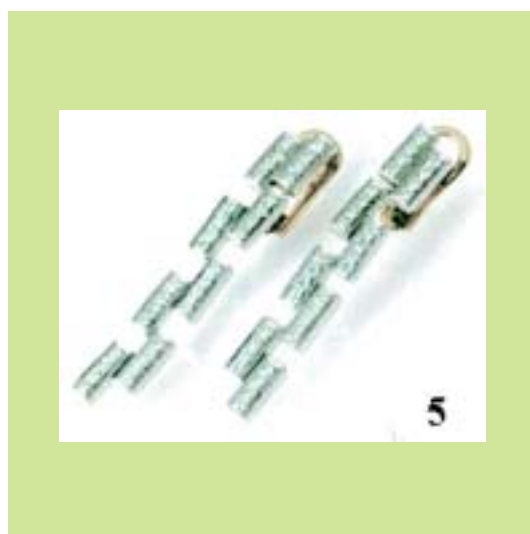



6



9



7



10



8

(21) Αρ. Αίτησης Σχ. ή Υπ.: 20040600017

(15) Ημερ.Καταχώρησης: 18/02/2004

(17) Ημ. Λήξης 1ης πενταετίας :18/2/2009

(71) Καταθέτης(ες): ΚΑΛΟΥΔΑΣ ΓΕΩΡΓΙΟΣ
Δουσμάνη 16, 166 75 ΓΛΥΦΑΔΑ, ΕΛΛΑΔΑ

(30) Συμβ. Προτεραιότητα(ες):

(72) Δημιουργός(οι): ΚΑΛΟΥΔΑΣ ΓΕΩΡΓΙΟΣ

(74) Πληρεξούσιος:

(74) Αντίκλητος:

(28) Αριθμός Σχεδίων/Υποδειγμάτων: 1

(51) Διεθνής Ταξινόμηση: 12-06

(54) Προσδιορισμός Αντικείμενου: ΙΣΤΙΟΠΛΟΙΚΟ ΣΚΑΦΟΣ

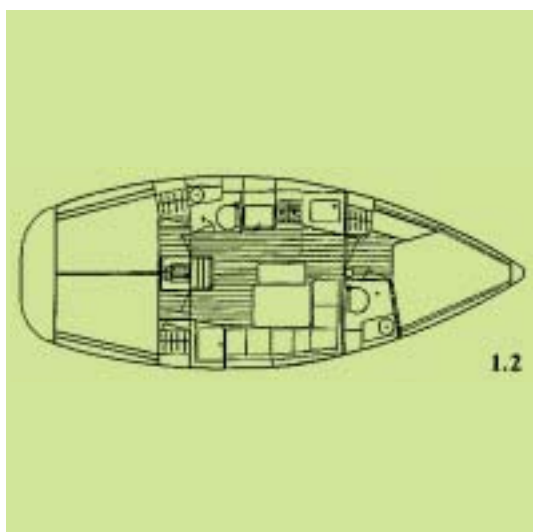
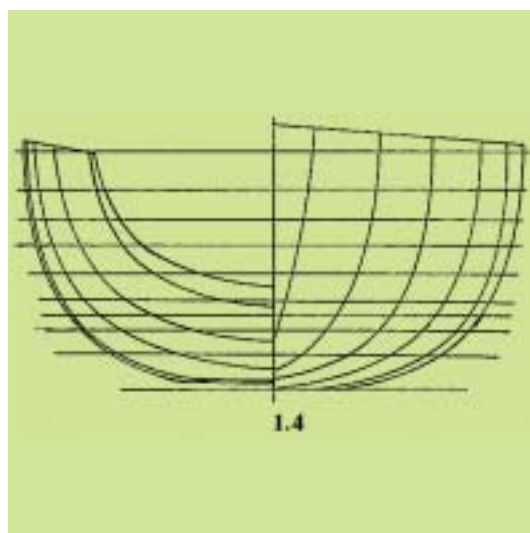
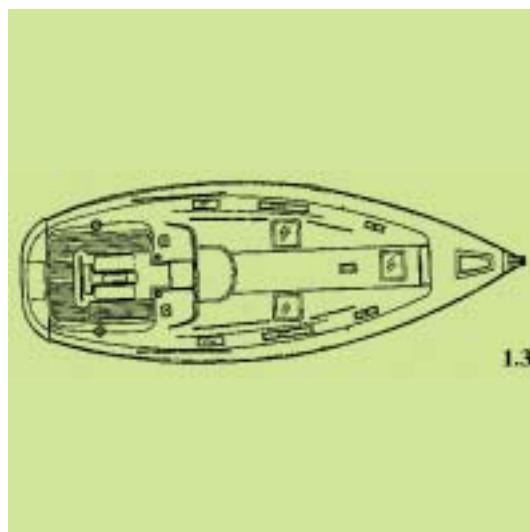

(21) *Αρ. Αίτησης Σχ. ή Υπ.*: 20040600018

(15) *Ημερ. Καταχώρησης*: 20/02/2004

(17) *Ημ. Λήξης 1ης πενταετίας*: 20/2/2009

(71) *Καταθέτης(ες)*: Ν.Κ. ΠΛΑΣΤΙΚΑ ΑΝΩΝΥΜΗ ΒΙΟΤΕΧΝΙΚΗ
ΚΑΙ ΕΜΠΟΡΙΚΗ ΕΤΑΙΡΕΙΑ ΠΛΑΣΤΙΚΩΝ ΚΑΙ
ΕΙΔΩΝ ΣΥΣΚΕΥΑΣΙΑΣ
Δημαράκη 16, 11855 ΑΘΗΝΑ (ΑΤΤΙΚΗΣ),
ΕΛΛΑΔΑ

(30) *Συμβ. Προτεραιότητα(ες)*:

(72) *Δημιουργός(οι)*: ΚΟΥΤΟΥΠΗΣ ΝΙΚΟΛΑΟΣ

(74) *Πληρεξούσιος*: ΣΑΚΕΛΛΑΡΙΔΗ ΒΑΛΗ-ΒΑΣΙΛΙΚΗ
Αδριανού 70, 10556 ΑΘΗΝΑ (ΑΤΤΙΚΗΣ)

(74) *Αντίκλητος*: ΣΑΚΕΛΛΑΡΙΔΗ ΒΑΛΗ-ΒΑΣΙΛΙΚΗ
Αδριανού 70, 10556 ΑΘΗΝΑ (ΑΤΤΙΚΗΣ)

(28) *Αριθμός Σχεδίων/Υποδειγμάτων*: 1

(51) *Διεθνής Ταξινόμηση*: 09-01

(54) *Προσδιορισμός Αντικειμένου*: ΠΛΑΣΤΙΚΟ ΔΟΧΕΙΟ ΑΠΟΘΗΚΕΥ-
ΣΕΩΣ ΚΑΙ ΜΕΤΑΦΟΡΑΣ ΤΡΟΦΙ-
ΜΩΝ.



1.1



1.2



1.3



1.4

(21) *Αρ. Αίτησης Σχ. ή Υπ.*: 20040600019

(15) *Ημερ. Καταχώρησης*: 24/02/2004

(17) *Ημ. Λήξης 1ης πενταετίας*: 24/2/2009

(71) *Καταθέτης(ες)*: ΙΩΑΝΝΟΥ ΓΡΗΓΟΡΙΟΥ ΚΩΝΣΤΑΝΤΙΝΟΣ
Θρασυμάχου 7, 10442 ΑΘΗΝΑ (ΑΤΤΙΚΗΣ),
ΕΛΛΑΔΑ

(30) *Συμβ. Προτεραιότητα(ες)*:

(72) *Δημιουργός(οι)*: ΙΩΑΝΝΟΥ ΚΩΝΣΤΑΝΤΙΝΟΣ

(74) *Πληρεξούσιος*: ΓΕΩΡΓΑΚΗΣ ΑΘΑΝΑΣΙΟΣ
Αγίας Φωτεινής 15, 14231 ΝΕΑ ΙΩΝΙΑ
(ΑΤΤΙΚΗΣ)

(74) *Αντίκλητος*: ΓΕΩΡΓΑΚΗΣ ΑΘΑΝΑΣΙΟΣ
Αγίας Φωτεινής 15, 14231 ΝΕΑ ΙΩΝΙΑ
(ΑΤΤΙΚΗΣ)

(28) *Αριθμός Σχεδίων/Υποδειμάτων*: 49

(51) *Διεθνής Ταξινόμηση*: 02-07

(54) *Προσδιορισμός Αντικειμένου*: ΑΓΚΡΑΦΕΣ

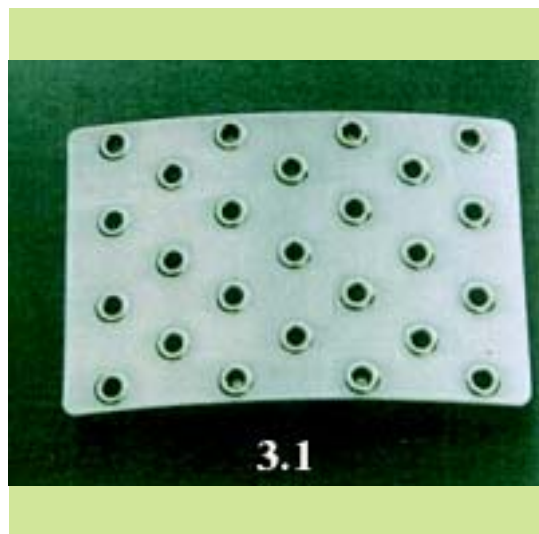
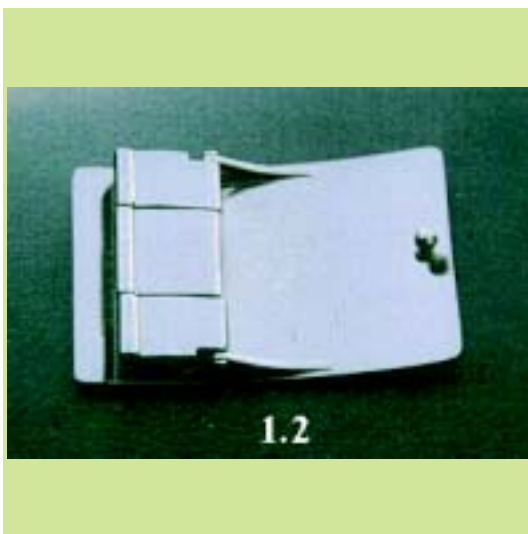
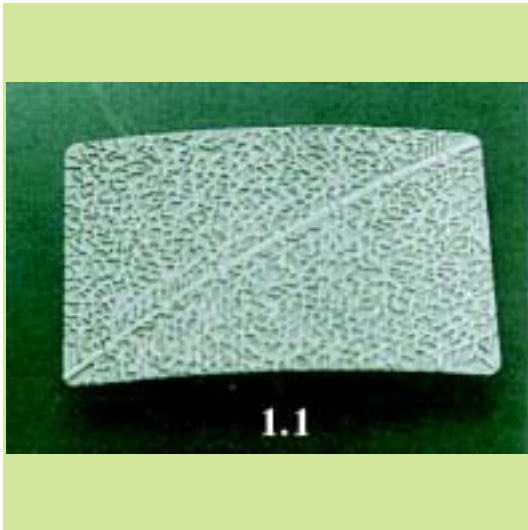

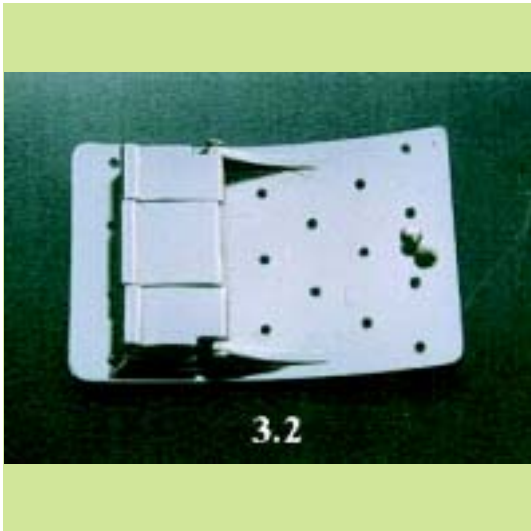

3.2



5.1

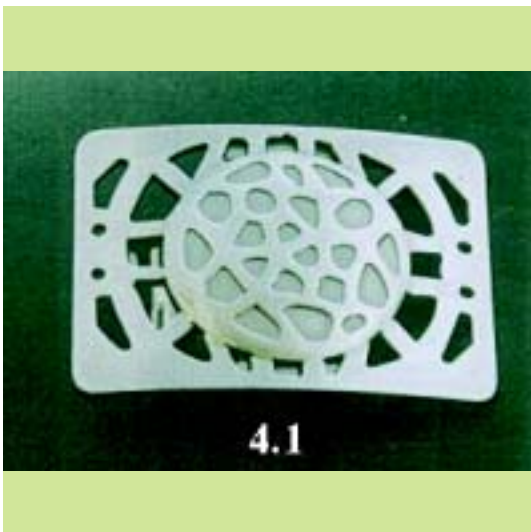

4.1

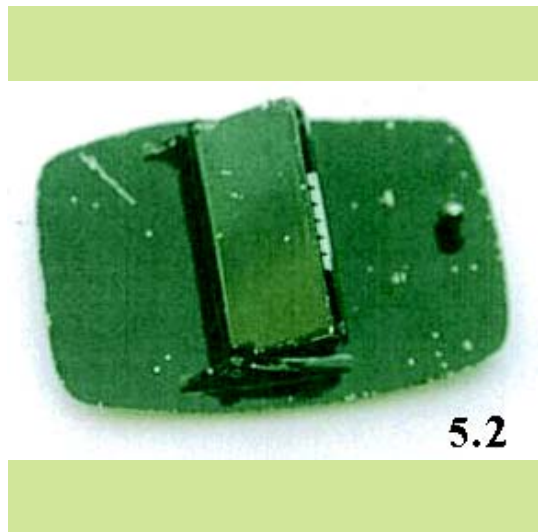

5.2



4.2



6.1

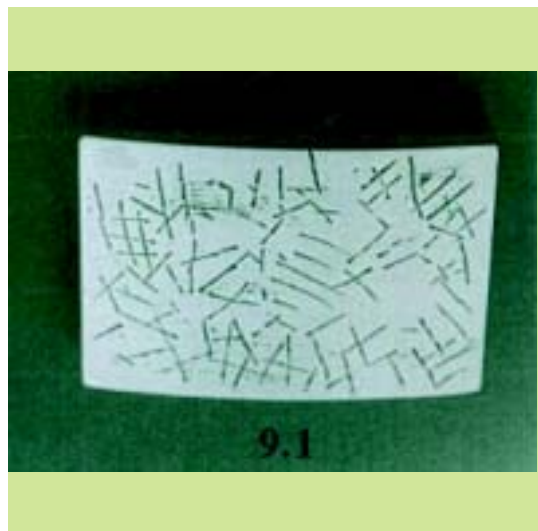
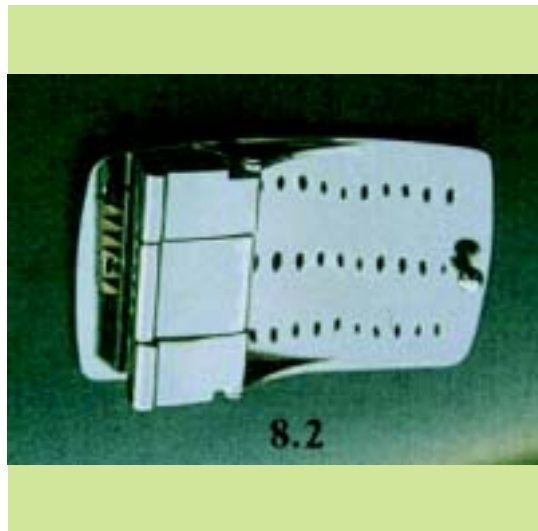
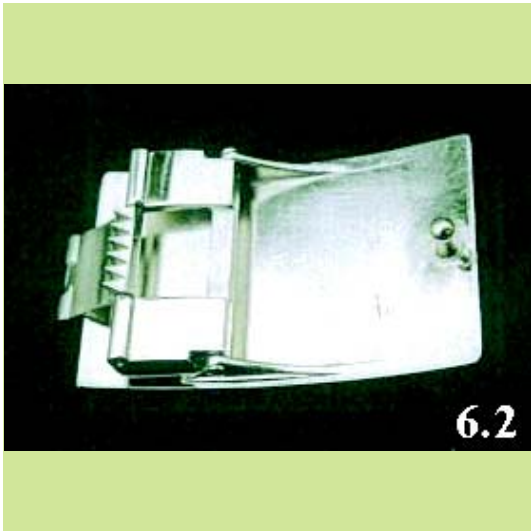



9.2



11.1



10.1



11.2



10.2



12.1

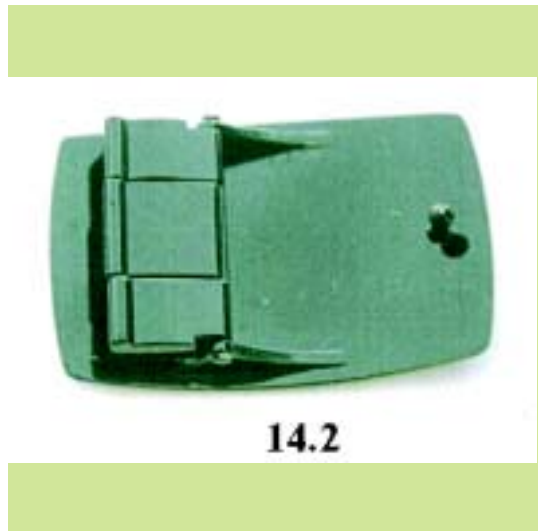
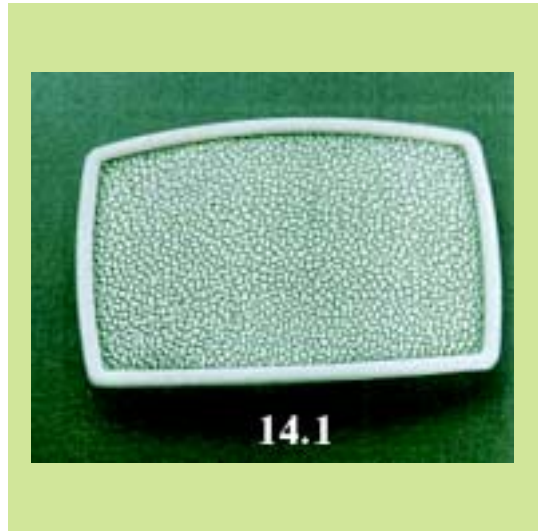

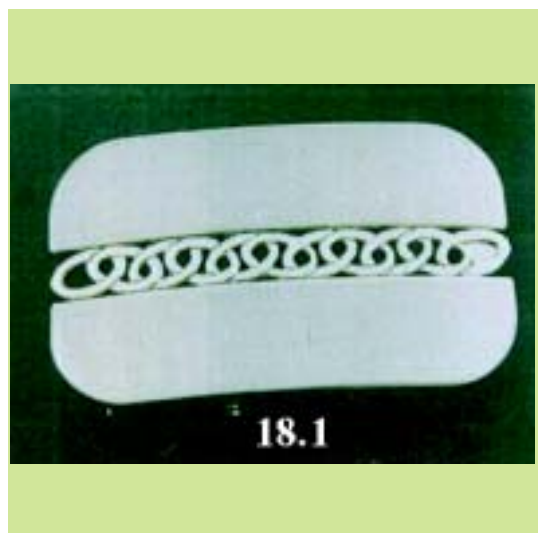
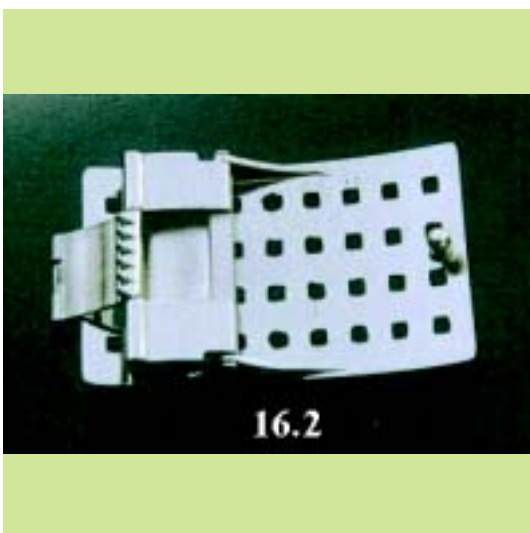

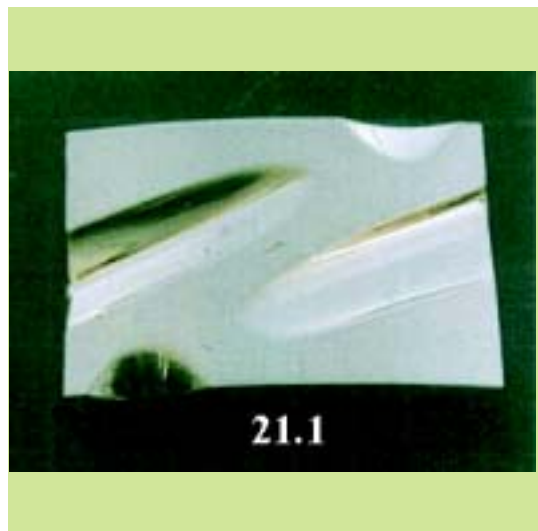
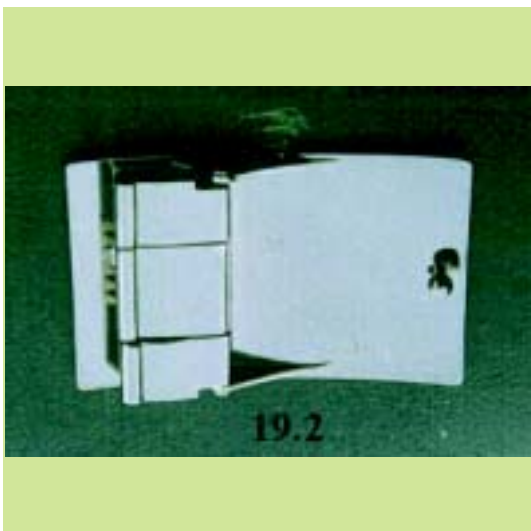
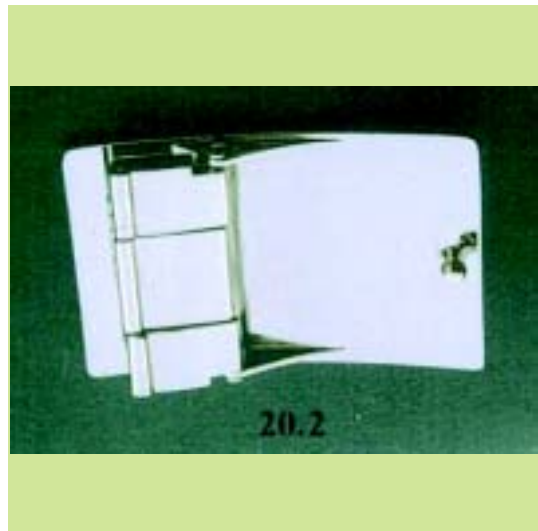
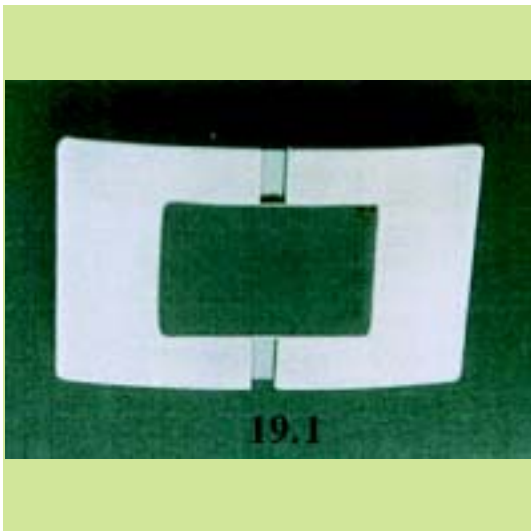



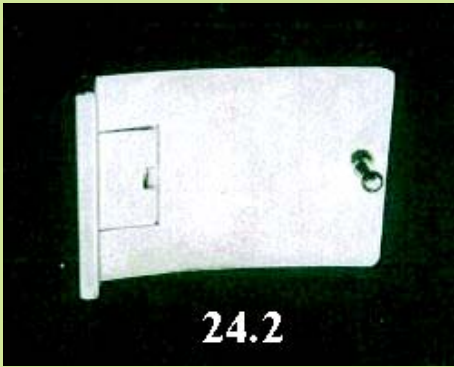

24.2

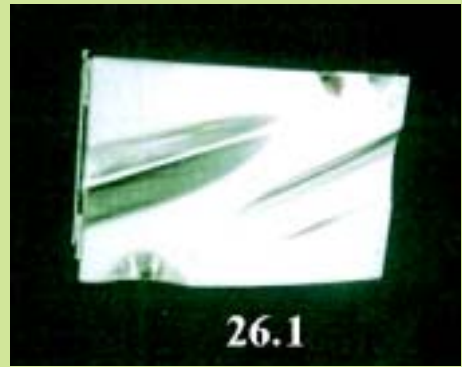

26.1



25.1



26.2



25.2

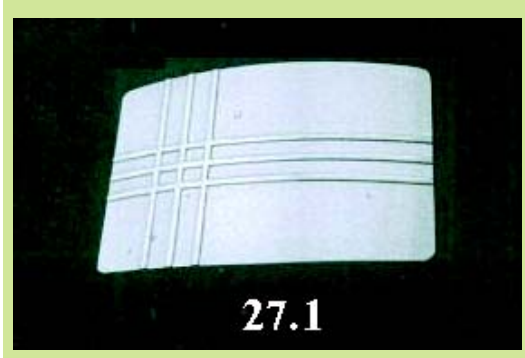

27.1



27.2



29.1



28.1

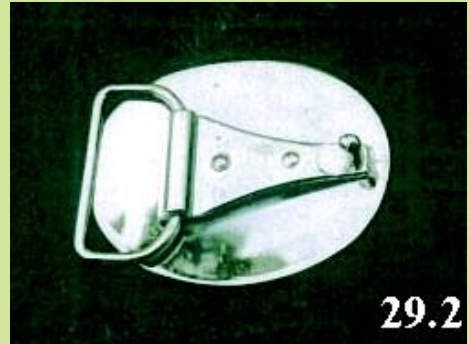

29.2



28.2

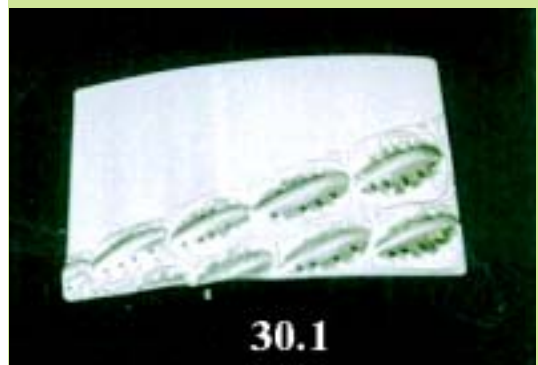

30.1

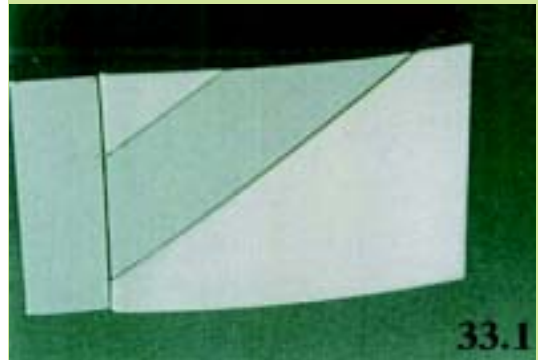
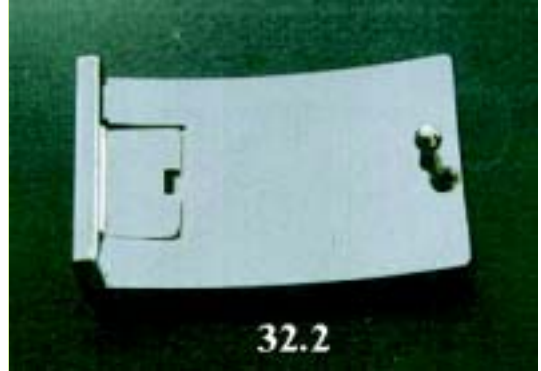
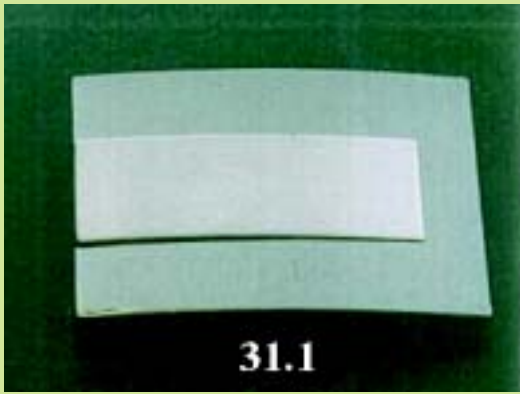
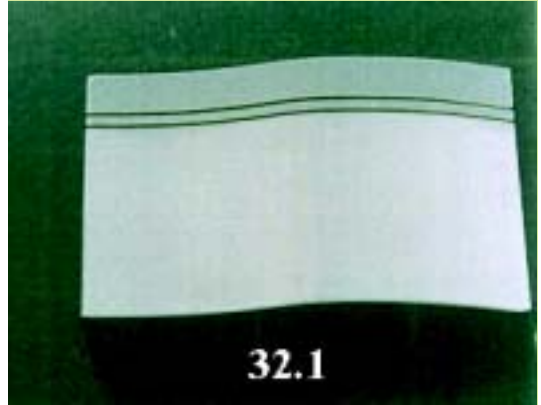

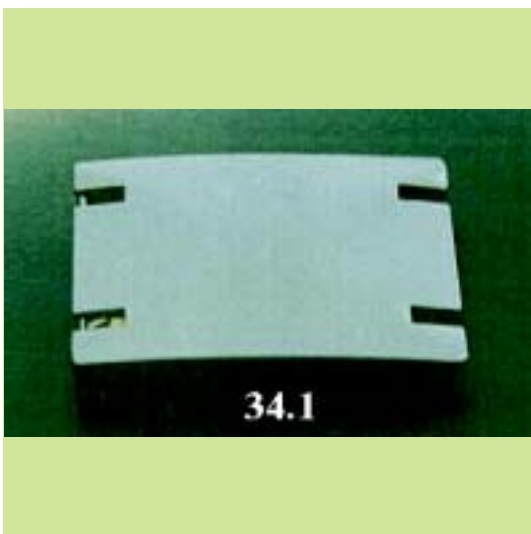
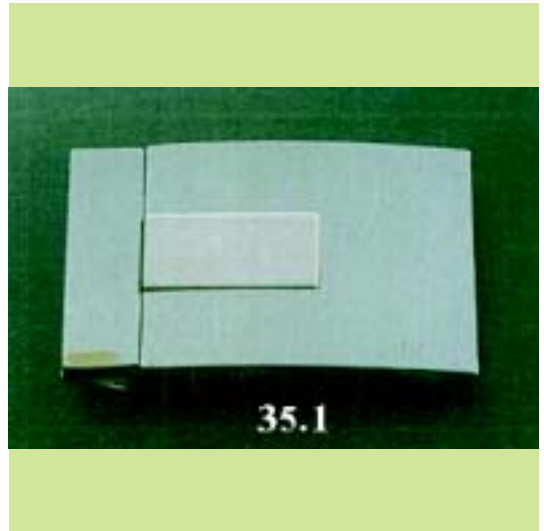
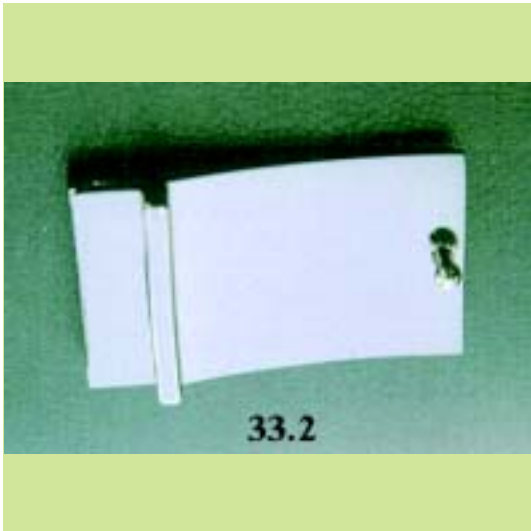

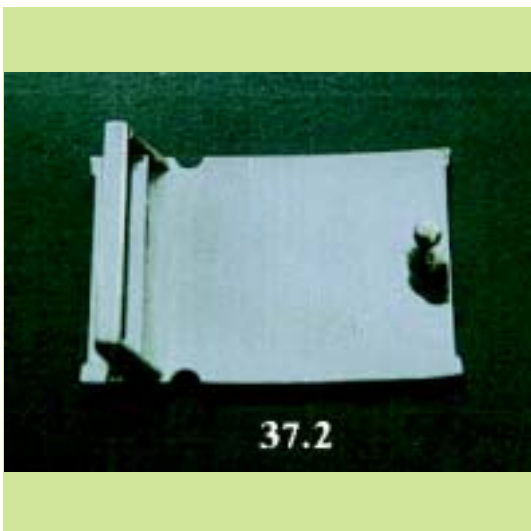
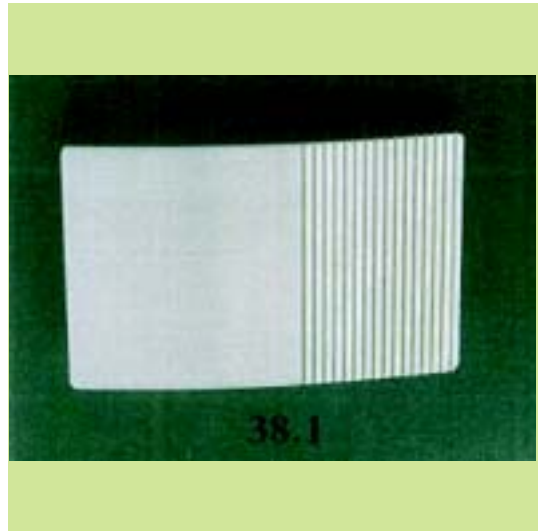
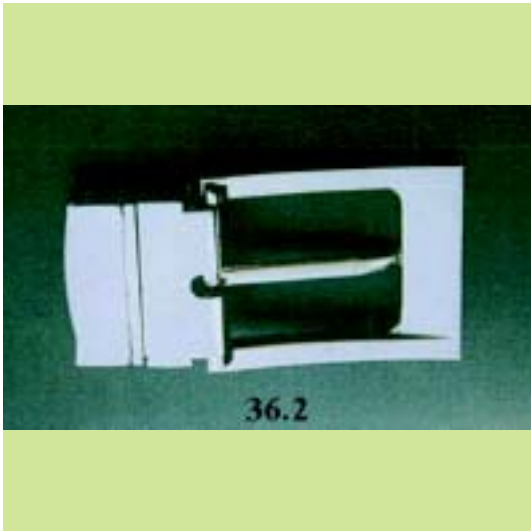

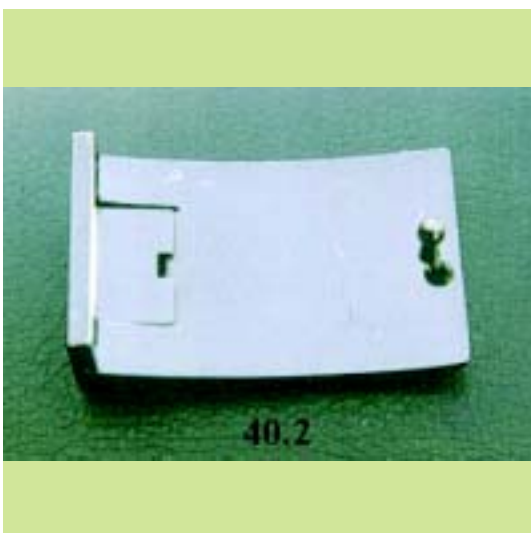
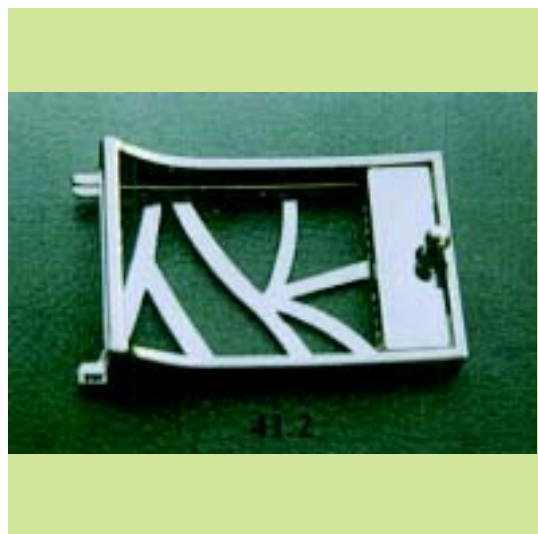

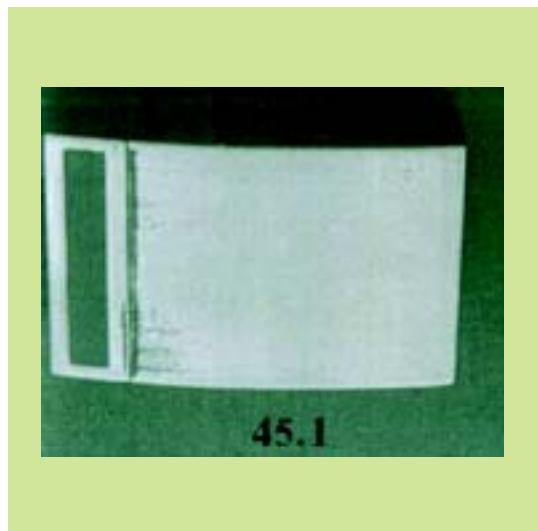
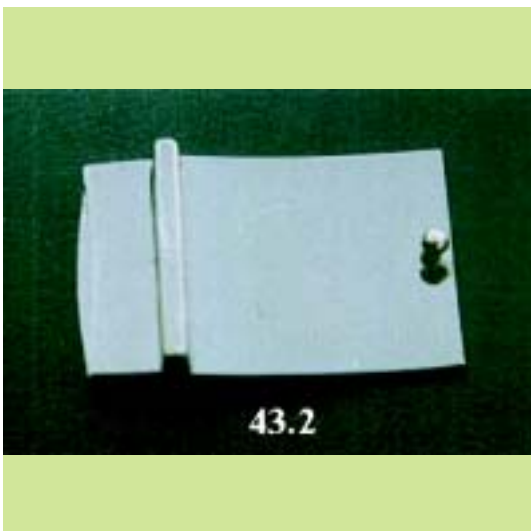
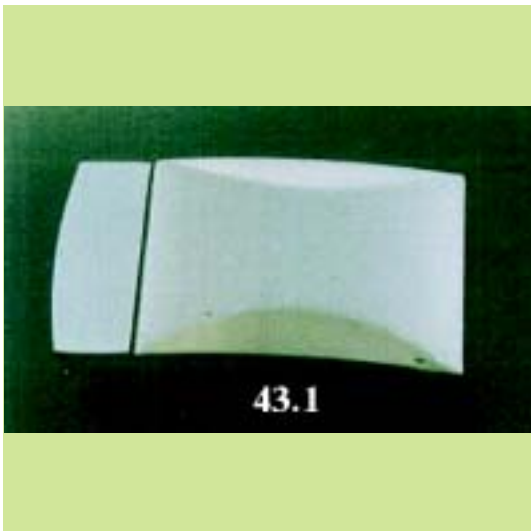
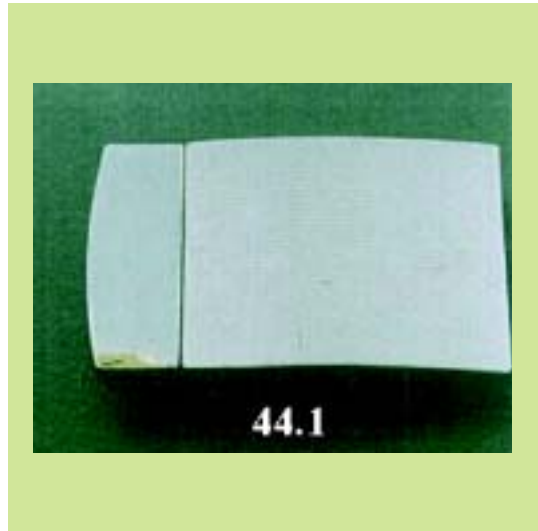

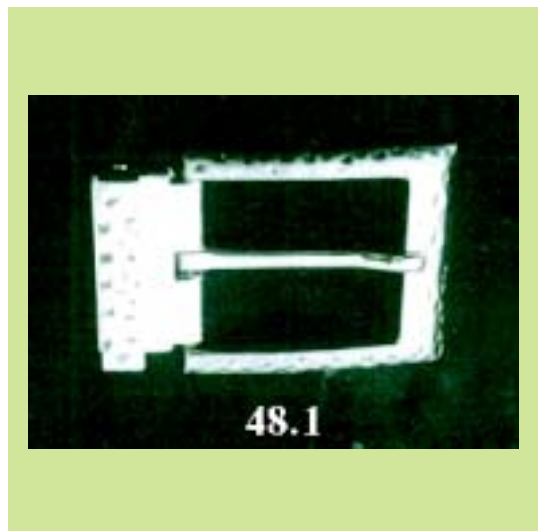
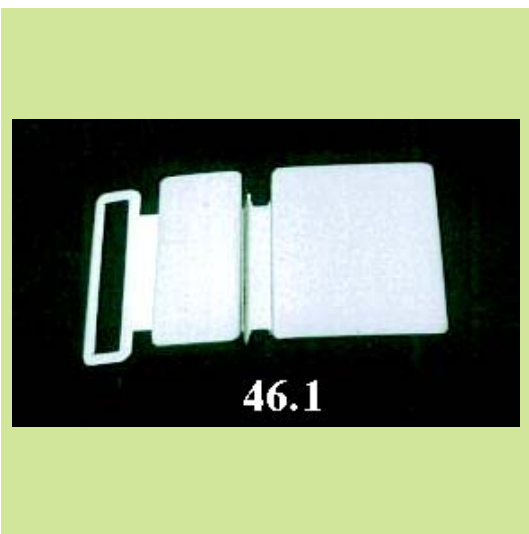

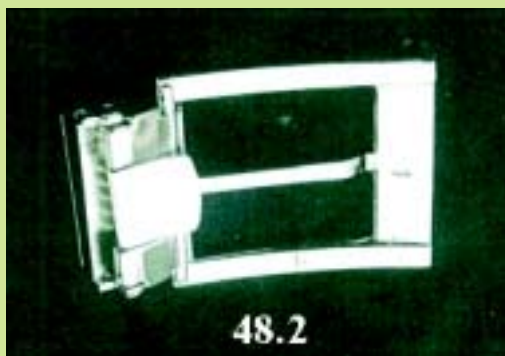

48.2



49.2



49.1

(21) *Αρ. Αίτησης Σχ. ή Υπ.:* 20040600020

(15) *Ημερ. Καταχώρησης:* 24/02/2004

(17) *Ημ. Λήξης 1ης πενταετίας:* 24/2/2009

(71) *Καταθέτης(ες):* ΔΟΥΣΕΜΕΤΖΗΣ ΑΘΑΝΑΣΙΟΥ ΗΛΙΑΣ
Τσόκλη 94, 212 00 ΑΡΓΟΣ, ΕΛΛΑΔΑ

(30) *Συμβ. Προτεραιότητα(ες):*

(72) *Δημιουργός(οι):* ΔΟΥΣΕΜΕΤΖΗΣ ΗΛΙΑΣ

(74) *Πληρεξούσιος:* ΟΙΚΟΝΟΜΟΥ ΦΙΛΙΠΠΟΣ
Βερανζέρου 23Α, 104 32 ΑΘΗΝΑ

(74) *Αντίκλητος:* ΟΙΚΟΝΟΜΟΥ ΦΙΛΙΠΠΟΣ
Βερανζέρου 23Α, 104 32 ΑΘΗΝΑ

(28) *Αριθμός Σχεδίων/Υποδειγμάτων:* 2

(51) *Διεθνής Ταξινόμηση:* 11-02

(54) *Προσδιορισμός Αντικειμένου:* ΓΛΑΣΤΡΕΣ



1



(21) *Αρ. Αίτησης Σχ. ή Υπ.*: 20040600021

(15) *Ημερ. Καταχώρησης*: 25/02/2004

(17) *Ημ. Λήξης 1ης πενταετίας*: 25/2/2009

(71) *Καταθέτης(ες)*: ΛΑΙΤΜΕΡ ΕΔΜΟΝΔΟΥ ΣΤΥΛΙΑΝΗ
Πλαστήρα 92, 17121 ΝΕΑ ΣΜΥΡΝΗ
(ΑΤΤΙΚΗΣ), ΕΛΛΑΔΑ

(30) *Συμβ. Προτεραιότητα(ες)*:

(72) *Δημιουργός(οι)*: ΛΑΙΤΜΕΡ ΣΤΥΛΙΑΝΗ

(74) *Πληρεξούσιος*: ΣΕΡΜΠΙΝΗ ΜΑΡΙΑΝΝΑ
Τραπεζουντίου 6, 11472 ΑΘΗΝΑ (ΑΤΤΙΚΗΣ)

(74) *Αντικλήτος*: ΣΕΡΜΠΙΝΗ ΜΑΡΙΑΝΝΑ
Τραπεζουντίου 6, 11472 ΑΘΗΝΑ (ΑΤΤΙΚΗΣ)

(28) *Αριθμός Σχεδίων/Υποδειγμάτων*: 1

(51) *Διεθνής Ταξινόμηση*: 06-07

(54) *Προσδιορισμός Αντικειμένου*: ΧΑΡΤΙΝΗ ΚΟΡΝΙΖΑ

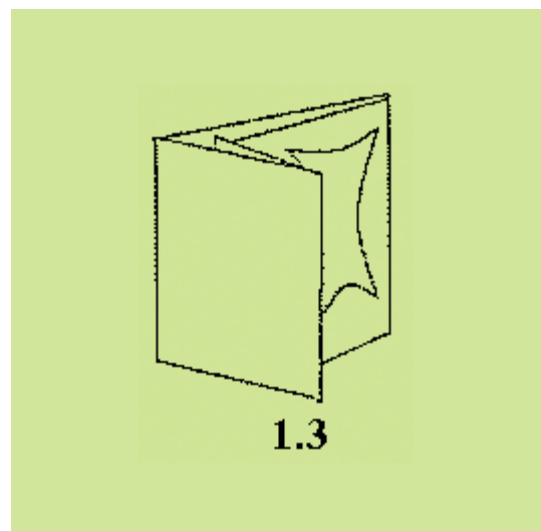
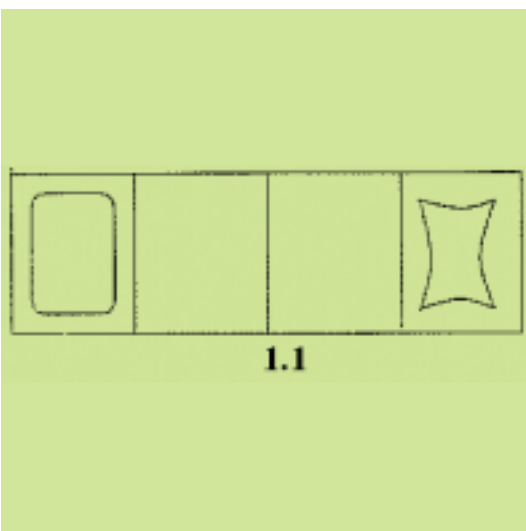
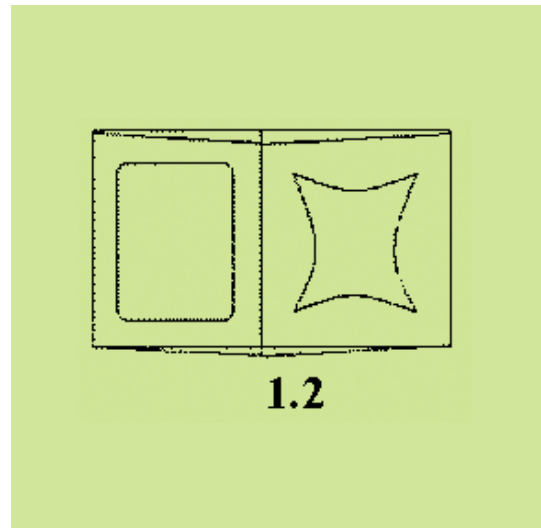

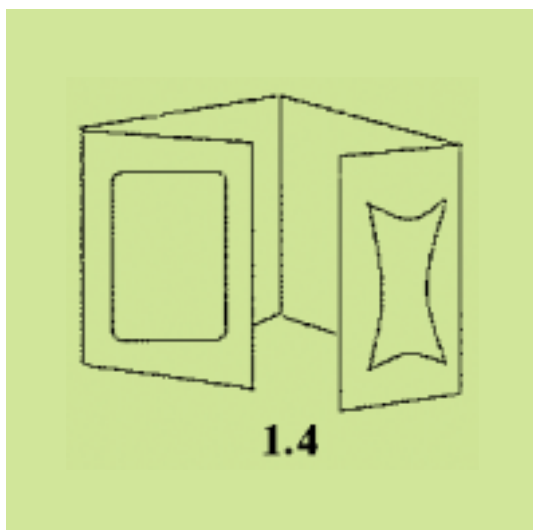

- (21) *Αρ. Αίτησης Σχ. ή Υπ.*: 20040600022
 (15) *Ημερ. Καταχώρησης*: 27/02/2004
 (17) *Ημ. Αήξης 1ης πενταετίας*: 27/2/2009
 (71) *Καταθέτης(ες)*: ΚΑΣΤΑ ΑΝΩΝΥΜΗ ΕΜΠΟΡΙΚΗ ΕΤΑΙΡΕΙΑ
 ΕΝΔΥΜΑΤΩΝ ΚΑΙ ΥΠΟΔΗΜΑΤΩΝ
 Επιδάφρου 3 και Αγ. Σαράντα, 18346 ΜΟΣΧΑΤΟ
 (ΑΤΤΙΚΗΣ), ΕΛΛΑΔΑ
 (30) *Συμβ. Προτεραιότητα(ες)*:
 (72) *Δημιουργός(οι)*: ΣΤΑΝΕΛΛΟΣ ΕΥΑΓΓΕΛΟΣ
 (74) *Πληρεξούσιος*: ΚΟΤΣΙΡΗ ΠΑΝΑΓΙΩΤΑ
 Σπετσών 22 και Υδρας, 11362 ΑΘΗΝΑ
 (ΑΤΤΙΚΗΣ)
 (74) *Αντίκλητος*: ΚΩΣΤΟΠΟΥΛΟΣ ΚΩΝΣΤΑΝΤΙΝΟΣ
 Σπετσών 22 και Υδρας, 11362 ΑΘΗΝΑ
 (ΑΤΤΙΚΗΣ)
 (28) *Αριθμός Σχεδίων/Υποδειγμάτων*: 1
 (51) *Διεθνής Ταξινόμηση*: 02-04
 (54) *Προσδιορισμός Αντικειμένου*: ΣΟΛΑ ΥΠΟΔΗΜΑΤΩΝ

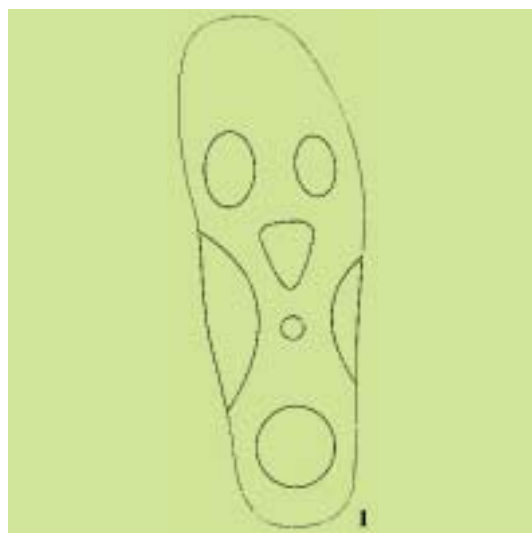

- (21) *Αρ. Αίτησης Σχ. ή Υπ.*: 20040600023
 (15) *Ημερ. Καταχώρησης*: 27/02/2004
 (17) *Ημ. Αήξης 1ης πενταετίας*: 27/2/2009
 (71) *Καταθέτης(ες)*: ΣΑΡΑΝΤΙΔΟΥ ΕΛΙΣΣΑΒΕΤ
 Ηρώων Πολυτεχνείου 3, 16121 ΚΑΙΣΑΡΙΑΝΗ
 (ΑΤΤΙΚΗΣ), ΕΛΛΑΔΑ
 (30) *Συμβ. Προτεραιότητα(ες)*:
 (72) *Δημιουργός(οι)*: ΣΑΡΑΝΤΙΔΟΥ ΕΛΙΣΣΑΒΕΤ
 (74) *Πληρεξούσιος*: ΠΙΡΙΦΤΗ ΑΓΓΕΛΙΚΗ
 Ναυαρίνου 14, 10680 ΑΘΗΝΑ (ΑΤΤΙΚΗΣ)
 (74) *Αντίκλητος*: ΠΙΡΙΦΤΗ ΑΓΓΕΛΙΚΗ
 Ναυαρίνου 14, 10680 ΑΘΗΝΑ (ΑΤΤΙΚΗΣ)
 (28) *Αριθμός Σχεδίων/Υποδειγμάτων*: 40
 (51) *Διεθνής Ταξινόμηση*: 11-01
 (54) *Προσδιορισμός Αντικειμένου*: ΚΟΣΜΗΜΑΤΑ

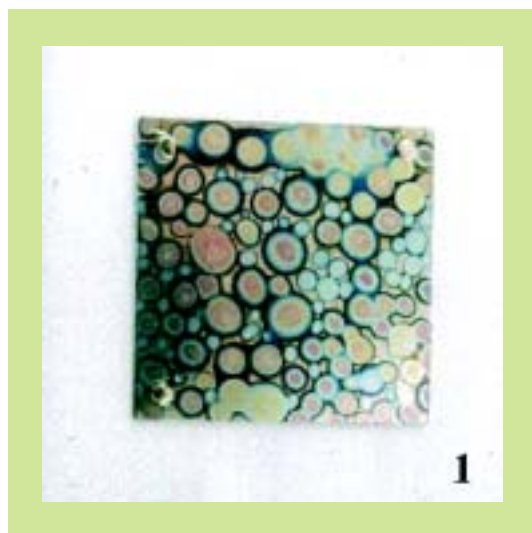

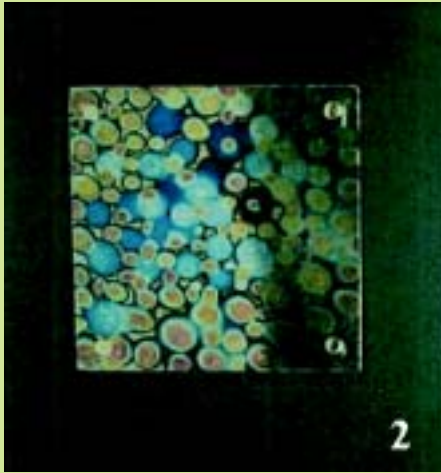



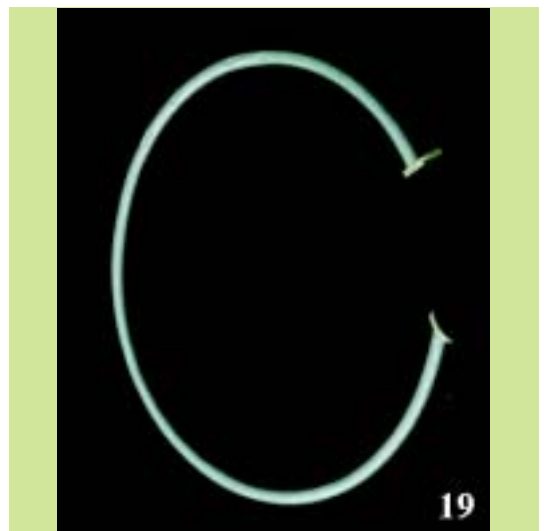
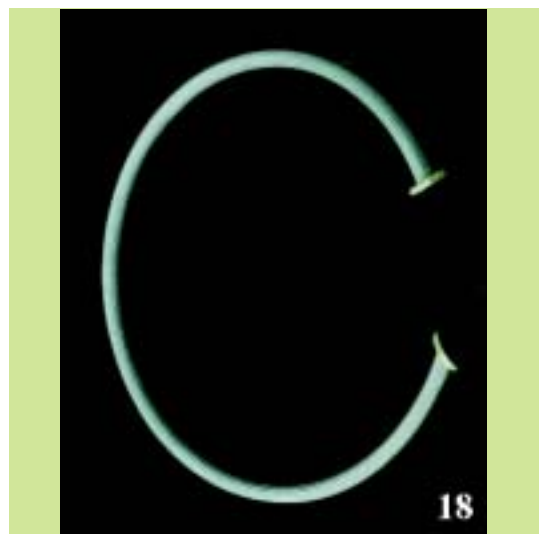

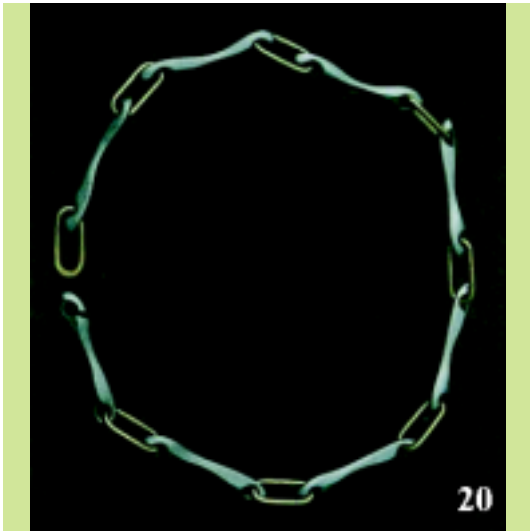



26



29



27



30



28



31





38

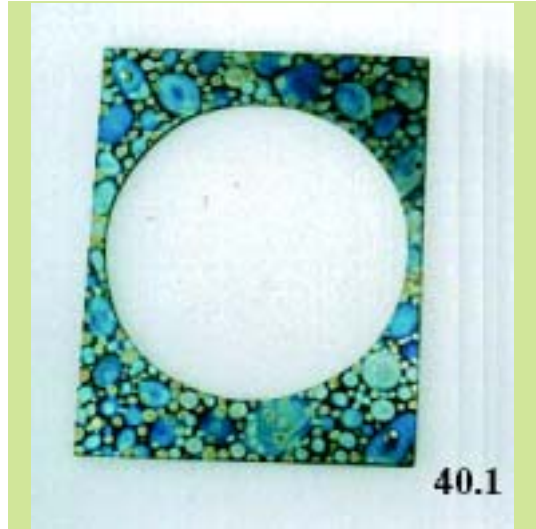

40.1

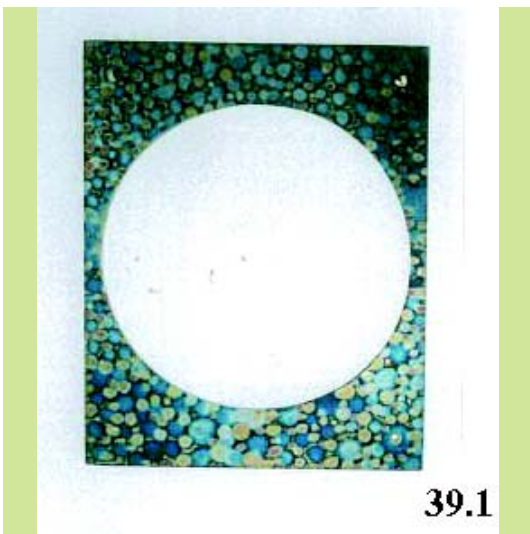

39.1

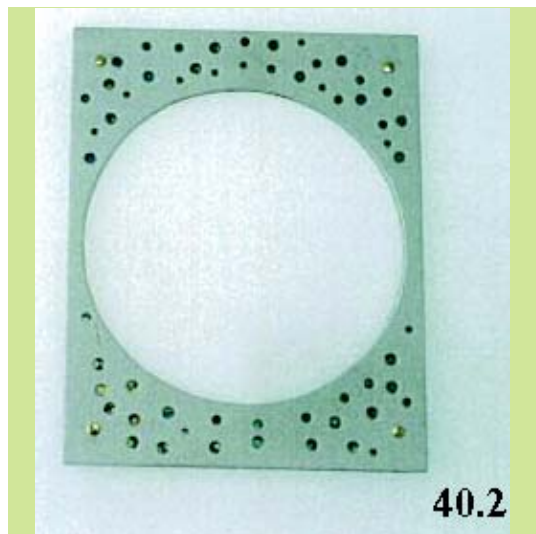

40.2

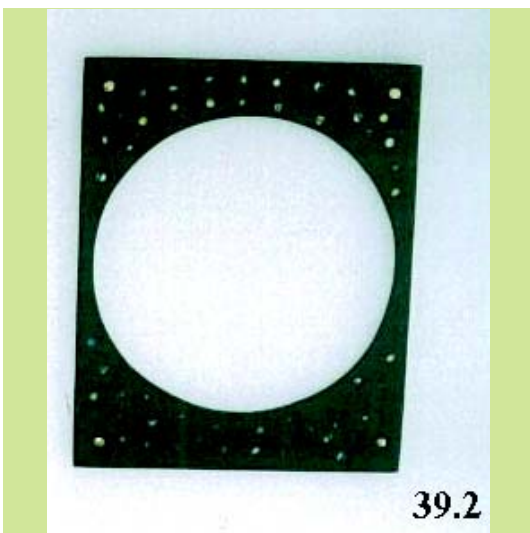

39.2

(21) *Αρ. Αίτησης Σχ. ή Υπ.*: 20040600024

(15) *Ημερ. Καταχώρησης*: 27/02/2004

(17) *Ημ. Λήξης 1ης πενταετίας*: 27/2/2009

(71) *Καταθέτης(ες)*: ΑΝΤΩΝΟΠΟΥΛΟΣ ΓΕΩΡΓΙΟΥ ΒΑΣΙΛΕΙΟΣ
Σπ.Σιδέρη 3, 19002 ΠΑΙΑΝΙΑ (ΑΤΤΙΚΗΣ),
ΕΛΛΑΔΑ

(30) *Συμβ. Προτεραιότητα(ες)*:

(72) *Δημιουργός(οι)*: ΑΝΤΩΝΟΠΟΥΛΟΣ ΓΕΩΡΓΙΟΥ ΒΑΣΙΛΕΙΟΣ

(74) *Πληρεξούσιος*:

(74) *Αντίκλητος*:

(28) *Αριθμός Σχεδίων/Υποδειγμάτων*: 34

(51) *Διεθνής Ταξινόμηση*: 11-02

(54) *Προσδιορισμός Αντικειμένου*: ΔΙΑΚΟΣΜΗΤΙΚΑ ΜΠΟΥΚΑΛΙΑ

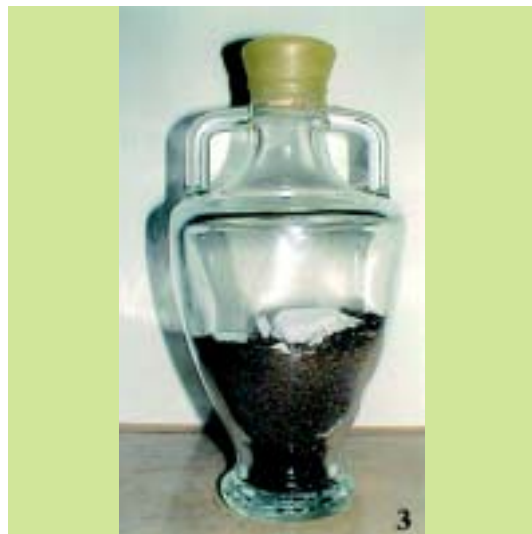





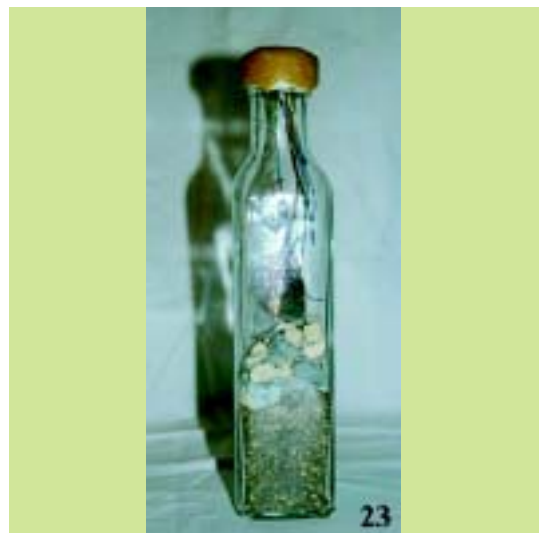
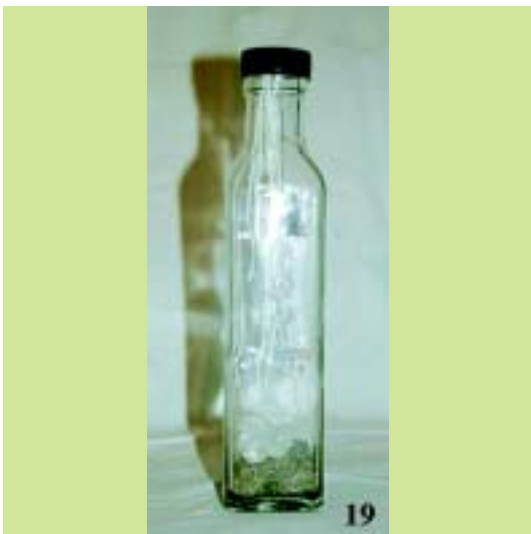

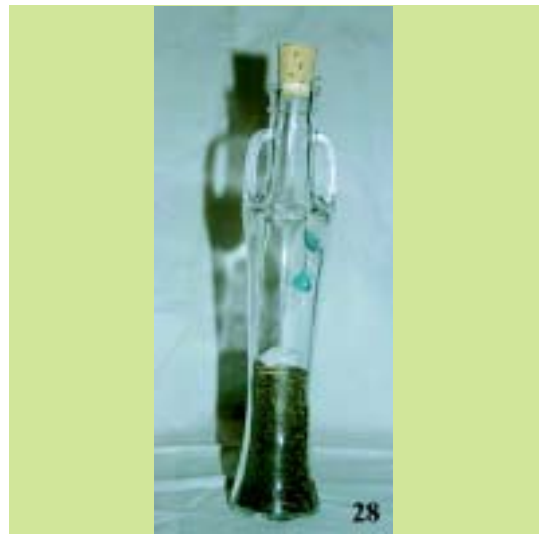

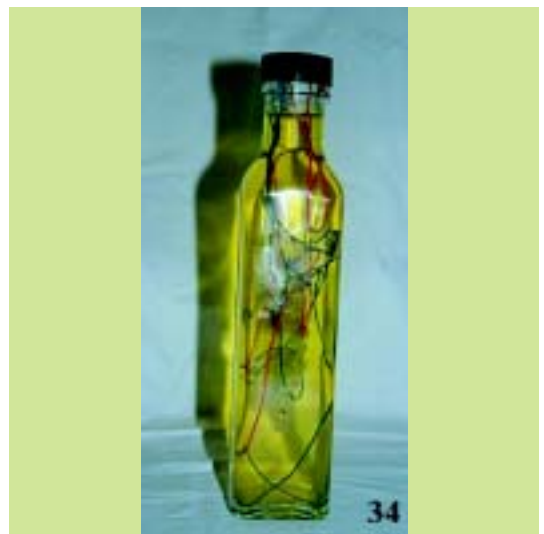

**ΕΥΡΕΤΗΡΙΟ ΑΙΤΗΣΕΩΝ ΣΧΕΔΙΩΝ Ή ΥΠΟΔΕΙΓΜΑΤΩΝ ΣΥΜΦΩΝΑ ΜΕ ΤΗΝ ΑΛΦΑΒΗΤΙΚΗ
ΣΕΙΡΑ ΤΩΝ ΚΑΤΑΘΕΤΩΝ**

ΚΑΤΑΘΕΤΗΣ (71)	ΠΡΟΣΔΙΟΡΙΣΜΟΣ ΑΝΤ/ΜΕΝΟΥ ΣΧ. Ή ΥΠ. (54)	ΚΑΤ/ΡΗΣΗ (15)	ΑΡ. ΑΙΤ. (21)
<i>FRIGOGLASS ΒΙΟΜΗΧΑΝΙΑ ΨΥΚΤΙΚΩΝ ΘΑΛΑΜΩΝ ΑΝΩΝΥΜΟΣ ΒΙΟΜΗΧΑΝΙΚΗ ΚΑΙ ΕΜΠΟΡΙΚΗ ΕΤΑΙΡΕΙΑ με διακριτ. τίτλο "FRIGOGLASS ΑΒΕΕ"</i>	ΨΥΚΤΙΚΟΣ ΘΑΛΑΜΟΣ	04/02/2004	20040600014
<i>ΑΝΤΩΝΟΠΟΥΛΟΣ ΒΑΣΙΛΕΙΟΣ</i>	ΔΙΑΚΟΣΜΗΤΙΚΑ ΜΠΟΥΚΑΛΙΑ	27/02/2004	20040600024
<i>ΔΟΥΣΕΜΕΤΖΗΣ ΗΛΙΑΣ</i>	ΓΛΑΣΤΡΕΣ	24/02/2004	20040600020
<i>ΕΛΕΥΘΕΡΙΟΣ ΑΝΔΡΟΝΙΔΗΣ ΚΑΙ ΥΙΟΣ Ε.Ε.</i>	ΔΙΑΚΟΣΜΗΤΙΚΑ ΑΝΤΙΚΕΙΜΕΝΑ	04/02/2004	20040600013
<i>ΙΩΑΝΝΟΥ ΚΩΝΣΤΑΝΤΙΝΟΣ</i>	ΑΓΚΡΑΦΕΣ	24/02/2004	20040600019
<i>ΚΑΛΟΥΔΑΣ ΓΕΩΡΓΙΟΣ</i>	ΙΣΤΙΟΠΛΟΙΚΟ ΣΚΑΦΟΣ	18/02/2004	20040600017
<i>ΚΑΡΑΝΙΚΟΛΑΟΥ ΕΙΡΗΝΗ</i>	ΚΡΥΣΤΑΛΛΙΝΟ ΔΙΑΚΟΣΜΗΤΙΚΟ	03/02/2004	20040600007
<i>ΚΑΣΤΑ ΑΝΩΝΥΜΗ ΕΜΠΟΡΙΚΗ ΕΤΑΙΡΕΙΑ ΕΝΔΥΜΑΤΩΝ ΚΑΙ ΥΠΟΔΗΜΑΤΩΝ</i>	ΣΟΛΑ ΥΠΟΔΗΜΑΤΩΝ	27/02/2004	20040600022
<i>ΚΟΣΜΗΜΑΤΟΠΟΙΪΑ ΖΟΛΩΤΑΣ Α.Ε.</i>	ΧΡΥΣΑ ΚΟΣΜΗΜΑΤΑ	18/02/2004	20040600016
<i>ΛΑΙΤΜΕΡ ΣΤΥΛΙΑΝΗ</i>	ΧΑΡΤΙΝΗ ΚΟΡΝΙΖΑ	25/02/2004	20040600021
<i>ΜΠΑΚΑΣΤΑΜΟΣ ΙΩΑΝΝΗΣ</i>	ΤΑΜΠΑΚΙΕΡΑ	03/02/2004	20040600012
<i>ΜΠΡΑΙΤ ΕΙΛΙΚΟΣ ΦΩΤΙΣΜΟΣ Α.Ε</i>	ΦΩΤΙΣΤΙΚΑ ΣΩΜΑΤΑ	09/02/2004	20040600015
<i>Ν.Κ. ΠΛΑΣΤΙΚΑ ΑΝΩΝΥΜΗ ΒΙΟΤΕΧΝΙΚΗ ΚΑΙ ΕΜΠΟΡΙΚΗ ΕΤΑΙΡΕΙΑ ΠΛΑΣΤΙΚΩΝ ΚΑΙ ΕΙΔΩΝ ΣΥΣΚΕΥΑΣΙΑΣ</i>	ΠΛΑΣΤΙΚΟ ΔΟΧΕΙΟ ΑΠΟΘΗΚΕΥΣΕΩΣ ΚΑΙ ΜΕΤΑΦΟΡΑΣ ΤΡΟΦΙΜΩΝ.	20/02/2004	20040600018
<i>ΠΟΛΥΖΟΣ ΓΕΩΡΓΙΟΣ</i>	ΚΗΡΟΠΗΓΙΑ	03/02/2004	20040600010
<i>ΠΟΛΥΖΟΣ ΓΕΩΡΓΙΟΣ</i>	ΚΟΣΜΗΜΑΤΑ, ΔΙΑΚΟΣΜΗΤΙΚΑ ΚΑΙ ΜΕΤΑΛΛΙΑ	03/02/2004	20040600011
<i>ΠΟΛΥΖΟΣ ΕΥΑΓΓΕΛΟΣ</i>	ΕΙΔΗ ΣΥΣΚΕΥΑΣΙΑΣ	03/02/2004	20040600008
<i>ΠΟΛΥΖΟΣ ΕΥΑΓΓΕΛΟΣ</i>	ΜΕΤΑΛΛΙΚΑ ΚΗΡΟΠΗΓΙΑ	03/02/2004	20040600009
<i>ΣΑΡΑΝΤΙΔΟΥ ΕΛΙΣΣΑΒΕΤ</i>	ΚΟΣΜΗΜΑΤΑ	27/02/2004	20040600023
<i>ΣΥΡΙΟΣ ΑΝΔΡΕΑΣ</i>	ΚΟΥΖΙΝΕΣ ΕΥΛΟΥ (ΜΕ ΦΟΥΡΝΟ) ΚΑΤΑΣΚΕΥΑΣΜΕΝΕΣ ΕΞ ΟΛΟΚΛΗΡΟΥ ΑΠΟ ΧΥΤΟΣΙΔΗΡΟ (ΜΑΝΤΕΜΙ)	02/02/2004	20040600005
<i>ΣΥΡΙΟΣ ΑΝΔΡΕΑΣ</i>	ΘΕΡΜΑΣΤΡΕΣ (ΣΟΜΠΕΣ) ΕΥΛΟΥ ΚΑΤΑΣΚΕΥΑΣΜΕΝΕΣ ΕΞ ΟΛΟΚΛΗΡΟΥ ΑΠΟ ΧΥΤΟΣΙΔΗΡΟ (ΜΑΝΤΕΜΙ)	02/02/2004	20040600006

Μ Ε Ρ Ο Σ Β '
ΚΑΤΑΧΩΡΗΜΕΝΑ ΠΙΣΤΟΠΟΙΗΤΙΚΑ ΣΧΕΔΙΩΝ ΚΑΙ ΥΠΟΔΕΙΓΜΑΤΩΝ

ΧΟΡΗΓΗΣΕΙΣ ΠΙΣΤΟΠΟΙΗΤΙΚΩΝ ΚΑΤΑΧΩΡΗΣΗΣ ΣΧΕΔΙΩΝ ΚΑΙ ΥΠΟΔΕΙΓΜΑΤΩΝ

(11) Αρ. Πιστοπ. Καταχώρησης Σχ. ή Υπ.:6001798

(21) Αριθμός Αίτησης Σχ. ή Υπ.: 20030600199

(15) Ημερομηνία Καταχώρησης: 18/12/2003

(47) Ημερομηνία Χορήγησης: 23/06/2004

(73) Δικαιούχος (οι): ΒΛΙΩΡΑ-ΒΛΑΧΟΝΑΤΣΙΟΥ ΕΥΑΓΓΕΛΟΣ ΑΙΚΑΤΕΡΙΝΗ

Κωλέττη 9,38334 ΒΟΛΟΣ (ΜΑΓΝΗΣΙΑΣ), ΕΛΛΑΔΑ

(54) Προσδιορισμός Αντικειμένου: ΠΑΡΑΔΟΣΙΑΚΑ ΕΡΓΟΧΕΙΡΑ ΧΕΙΡΟΠΟΙΗΤΑ (ΞΕΦΤΙΣΜΕΝΑ)

Περισσότερα στοιχεία στην πρώτη δημοσίευση: ΕΔΒΙ (Τεύχος Β') Μάιος 2004

ΕΥΡΕΤΗΡΙΟ ΕΚΔΟΘΕΝΤΩΝ Σχ. ή Υπ. ΣΥΜΦΩΝΑ ΜΕ ΤΗΝ ΑΛΦΑΒΗΤΙΚΗ ΣΕΙΡΑ ΤΩΝ ΔΙΚΑΙΟΥΧΩΝ

ΔΙΚΑΙΟΥΧΟΣ (73)	ΠΡΟΣΔΙΟΡΙΣΜΟΣ ΑΝΤ/ΜΕΝΟΥ ΣΧ. Ή ΥΠ. (54)	ΚΑΤ/ΡΗΣΗ (15)	ΑΡ. ΠΙΣΤ. (11)
<i>ΒΑΙΩΡΑ-ΒΛΑΧΟΝΑΤΣΙΟΥ ΑΙΚΑΤΕΡΙΝΗ</i>	ΠΑΡΑΔΟΣΙΑΚΑ ΕΡΓΟΧΕΙΡΑ ΧΕΙΡΟΠΟΙΗΤΑ (ΞΕΦΤΙΣΜΕΝΑ)	18/12/2003	6001798

Μ Ε Ρ Ο Σ Γ '
ΑΝΑΝΕΩΣΕΙΣ

ΑΝΑΝΕΩΣΕΙΣ ΚΑΤΑΧΩΡΗΜΕΝΩΝ ΣΧΕΔΙΩΝ Ή ΥΠΟΔΕΙΓΜΑΤΩΝ

(11) **6000389**
(73) COLGATE-PALMOLIVE COMPANY , 300 Park Avenue, NEW YORK, 10022 NY (US) .
(17) 30-12-2008 (2η 5ετία)

(11) **6000390**
(73) COLGATE-PALMOLIVE COMPANY , 300 Park Avenue, NEW YORK, 10022 NY (US) .
(17) 30-12-2008 (2η 5ετία)

(11) **6000391**
(73) COLGATE-PALMOLIVE COMPANY , 300 Park Avenue, NEW YORK, 10022 NY (US) .
(17) 30-12-2008 (2η 5ετία)

(11) **6000502**
(73) GEORGIA-PACIFIC FRANCE , 11, Route Industrielle,, 68320 KUNHEIM (FR) .
(17) 9-6-2009 (2η 5ετία)

(11) **6000511**
(73) ΔΟΥΣΕΜΕΤΖΗΣ ΑΘΑΝΑΣΙΟΥ ΗΛΙΑΣ, Τσόκρη 94, 212 00 ΑΡΓΟΣ (GR) .
(17) 21-6-2009 (2η 5ετία)

(11) **6000513**
(73) ZOTOS INTERNATIONAL INC. , 100 Tokeneke Road, Darien, 06820 CONNECTICUT (US) .
(17) 23-6-2009 (2η 5ετία)

(11) **6000560**
(73) Β.ΣΙΑΜΟΣ & ΣΙΑ Ο.Ε. , Αβέρωφ 18, 104 33 ΑΘΗΝΑ (GR) .
(17) 15-6-2009 (2η 5ετία)

(11) **6000614**
(73) ΚΟΖΑΤΣΑΣ ΙΩΑΝΝΗ ΓΕΩΡΓΙΟΣ , Δεξαμενής 7-9, ΠΑΛΑΙΟ ΦΑΛΗΡΟ, 175 61 ΑΤΤΙΚΗ (GR) .
(17) 20-10-2009 (2η 5ετία)

(11) **6000618**
(73) ΖΗΝΑΣ ΙΩΑΝΝΟΥ ΠΑΝΑΓΙΩΤΗΣ , Ποσειδώνος 6, ΤΣΙΤΣΙΦΙΕΣ, 176 74 ΑΘΗΝΑ (GR) .
(17) 26-10-2009 (2η 5ετία)

(11) **6000620**
(73) DETEWE-DEUTSCHE TELEPHONWERKE AG & CO , Zeughofstrasse 1, D-10997 BERLIN (DE) .
(17) 27-10-2009 (2η 5ετία)

(11) **6000621**
(73) DETEWE-DEUTSCHE TELEPHONWERKE AG & CO , Zeughofstrasse 1, D-10997 BERLIN (DE) .
(17) 27-10-2009 (2η 5ετία)

ΜΕΡΟΣ Δ'
ΜΕΤΑΒΟΛΕΣ

ΟΥΔΕΜΙΑ

Μ Ε Ρ Ο Σ Ε '
ΛΗΞΗ ΠΡΟΣΤΑΣΙΑΣ

ΛΗΞΗ ΠΡΟΣΤΑΣΙΑΣ ΚΑΤΑΧΩΡΗΜΕΝΩΝ ΣΧΕΔΙΩΝ Ή ΥΠΟΔΕΙΓΜΑΤΩΝ

(11) 6000403

(73) ΒΑΣΙΛΑΚΗΣ ΑΘΑΝΑΣΙΟΥ ΠΑΝΑΓΙΩΤΗΣ , ΔΕΡΒΕΝΑΚΙΟ ΤΕΡΜΑ, ΓΕΡΟΒΟΥΝΟ, ΚΑΜΑΤΕΡΟ, 134 51 ΑΤΤΙΚΗ (GR) .

(11) 6000405

(73) EBAC LIMITED , St. Helen Trading Estate, Bishop, DL14 9AL AUCKLAND, COYNTY DURHAM (GB) .

(11) 6000407

(73) ΕΞΑΡΧΑΚΟΣ ΔΗΜΗΤΡΙΟΥ ΓΕΩΡΓΙΟΣ , ΓΟΡΑΝΟΙ, 230 54 ΛΑΚΩΝΙΑ (GR) .

(11) 6000411

(73) ΤΙΣΚΙΝ ΝΙΚΟΛΑΙ ΝΙΚΟΛΑΙ , Πλάτωνος 28, ΓΑΛΑΤΣΙ, 111 47 ΑΘΗΝΑ (GR)
ΤΣΑΜΠΟΥΛΗ ΒΑΣΙΛΕΙΟΥ ΔΗΜΗΤΡΙΝΑ, Ευρυπίδου 2, ΓΑΛΑΤΣΙ, 111 47 ΑΘΗΝΑ (GR) .

(11) 6000413

(73) ELECTROLUX ZANUSSI GRANDI IMPIANTI S.P.A. , Viale Treviso 15, 33170 PORDENONE (IT) .

(11) 6000474

(73) ΠΟΛΙΤΗΣ ΑΛΕΞΑΝΔΡΟΥ ΑΝΤΩΝΙΟΣ , Αριστείδου 5, ΕΛΕΥΣΙΝΑ, 192 00 ΑΤΤΙΚΗ (GR) .

ΜΕΡΟΣ ΣΤ'
ΑΚΥΡΩΣΕΙΣ

ΟΥΔΕΜΙΑ

ΣΥΝΔΡΟΜΕΣ ΓΙΑ ΤΟ ΕΔΒΙ

— Τέλος αγοράς του Ειδικού Δελτίου Βιομηχανικής Ιδιοκτησίας ανά τεύχος.....	EYPΩ	4.00
— Συνδρομές εσωτερικού (για ένα έτος)	EYPΩ	44.00
— Συνδρομές εξωτερικού (για ένα έτος)	EYPΩ	88.00

(άρθρο 4, παρ. 3, ν. 1733/1987)

ΣΗΜΕΙΩΣΗ: Σε περίπτωση ετήσιας συνδρομής και στα δύο τεύχη Α' και Β' του Ειδικού Δελτίου Βιομηχανικής Ιδιοκτησίας, παρέχεται έκπτωση 25% επί του συνόλου των οφειλόμενων τελών.

Κάθε ενδιαφερόμενος μπορεί να προμηθεύεται το ΕΔΒΙ ή να ζητήσει να γίνει συνδρομητής από τον:

Οργανισμό Βιομηχανικής Ιδιοκτησίας (ΟΒΙ)
Παντανάσσης 5
151 25 Παράδεισος Αμαρουσίου
τηλ.: 2106828231

SUBSCRIPTIONS FOR THE INDUSTRIAL PROPERTY BULLETIN

— Purchase fee per issue.....	EURO	4.00
— Subscription: domestic (one year)	EURO	44.00
— Subscription: foreign (one year)	EURO	88.00

(art. 4, par. 3, law 1733/1987)

NOTE: Subscribers to both volumes A and B of the Industrial Property Bulletin on an annual basis are entitled to a 25% discount on the total amount of annual subscription.

For bulletin purchasing or subscription information, please contact:

5 Pandanassis Str.
151 25 Paradissos Amaraousiou
Athens - Greece
tel.: (0030210) 6828231