



ΟΡΓΑΝΙΣΜΟΣ  
ΒΙΟΜΗΧΑΝΙΚΗΣ  
ΙΔΙΟΚΤΗΣΙΑΣ

ΕΙΔΙΚΟ ΔΕΛΤΙΟ  
ΒΙΟΜΗΧΑΝΙΚΗΣ  
ΙΔΙΟΚΤΗΣΙΑΣ  
(ΕΔΒΙ)

ΤΕΥΧΟΣ Β΄  
ΣΧΕΔΙΑ ΚΑΙ ΥΠΟΔΕΙΓΜΑΤΑ

ΙΟΥΛΙΟΣ 2005

## **ΕΙΣΑΓΩΓΙΚΟ ΣΗΜΕΙΩΜΑ**

Το Ειδικό Δελτίο Βιομηχανικής Ιδιοκτησίας τηρείται από τον Οργανισμό Βιομηχανικής Ιδιοκτησίας (Ο.Β.Ι.) κατ' εφαρμογή του άρθρου 4 του νόμου 1733/1987 (ΦΕΚ 171,Α') και αποτελείται δύο τεύχη:

Στο **ΤΕΥΧΟΣ Α'** δημοσιεύονται σε μηνιαία βάση τα εξής :

- Αιτήσεις και χορηγήσεις Διπλωμάτων Ευρεσιτεχνίας (Δ.Ε.)
- Αιτήσεις και χορηγήσεις Πιστοποιητικών Υποδείγματος Χρησιμότητας (Π.Υ.Χ.)
- Αιτήσεις και χορηγήσεις Συμπληρωματικών Πιστοποιητικών Προστασίας για Φυτοπροστατευτικά προϊόντα (Σ.Π.Π.Φ.Π.)
- Αιτήσεις και χορηγήσεις Συμπληρωματικών Πιστοποιητικών Προστασίας για Φάρμακα (Σ.Π.Π.Φ.)
- Αιτήσεις Μετάφρασης Αξιώσεων Ευρωπαϊκών Διπλωμάτων Ευρεσιτεχνίας
- Βεβαιώσεις Μεταφράσεων Ευρωπαϊκών Διπλωμάτων Ευρεσιτεχνίας
- Μεταβολές - Διορθώσεις αιτήσεων και χορηγήσεων τίτλων βιομηχανικής ιδιοκτησίας
- Εκπτώσεις - Ανακλήσεις Εκπτώσεων αιτήσεων και χορηγήσεων τίτλων βιομηχανικής ιδιοκτησίας

Στο **ΤΕΥΧΟΣ Β'** δημοσιεύονται σε μηνιαία βάση οι αιτήσεις και τα καταχωρημένα Σχέδια ή Υποδείγματα.

Τα παραπάνω τεύχη διατίθενται ξεχωριστά.



ΙΟΥΛΙΟΣ 2005

Ημερομηνία έκδοσης: 01/09/2005

**ΠΕΡΙΕΧΟΜΕΝΑ**

	Σελ.
Ανάλυση κωδικών αρθμών.....	5
Συντμήσεις .....	5

**ΜΕΡΟΣ Α΄**

**ΚΑΤΑΧΩΡΗΜΕΝΕΣ ΑΙΤΗΣΕΙΣ ΣΧΕΔΙΩΝ ΚΑΙ ΥΠΟΔΕΙΓΜΑΤΩΝ**

1. Αιτήσεις Σχεδίων και Υποδειγμάτων .....	7
2. Ευρετήριο αιτήσεων σύμφωνα με την αλφαβητική σειρά των καταθετών .....	55

**ΜΕΡΟΣ Β΄**

**ΧΟΡΗΓΗΣΕΙΣ ΠΙΣΤΟΠΟΙΗΤΙΚΩΝ ΚΑΤΑΧΩΡΗΣΗΣ ΣΧΕΔΙΩΝ ΚΑΙ ΥΠΟΔΕΙΓΜΑΤΩΝ**

1. Πιστοποιητικά καταχώρησης σχεδίων ή υποδειγμάτων.....	56
2. Ευρετήριο πιστοποιητικών καταχώρησης σχεδίων ή υποδειγμάτων σύμφωνα με την αλφαβητική σειρά των καταθετών.....	59

**ΜΕΡΟΣ Γ΄**

**ΑΝΑΝΕΩΣΕΙΣ**.....60

**ΜΕΡΟΣ Δ΄**

**ΜΕΤΑΒΟΛΕΣ**.....61

**ΜΕΡΟΣ Ε΄**

**ΛΗΞΗ ΠΡΟΣΤΑΣΙΑΣ**.....62

**ΜΕΡΟΣ ΣΤ΄**

**ΑΚΥΡΩΣΕΙΣ - ΔΙΟΡΘΩΣΕΙΣ** .....63

– Ανακοινώσεις - Συνδρομές .....	64
----------------------------------	----

JULY 2005

Publication date: 01/09/2005

**CONTENTS**

	Page
INID Codes .....	5
Abbreviations .....	5

**PART A΄**

**REGISTERED DESIGN APPLICATIONS**

1. Design Applications .....	7
2. Design Application Index in alphabetical order of the applicant. ....	55

**PART B΄**

**GRANTS OF DESIGN REGISTRATION CERTIFICATES**

1. Design registration certificates.....	56
2. Index of design registration certificates in alphabetical order of the applicant.....	59

**PART C΄**

**RENEWALS** .....60

**PART D΄**

**MODIFICATIONS** .....61

**PART E΄**

**EXPIRY OF PROTECTION**.....62

**PART F΄**

**ANNULMENTS- CORRECTIONS** .....63

– Announcements - Subscriptions .....	64
---------------------------------------	----



## ΚΩΔΙΚΟΙ ΑΡΙΘΜΟΙ

- (15) Ημερομηνία καταχώρησης
- (17) Ημερομηνία λήξης 1ης πενταετίας ή ανανέωσης προστασίας σε επόμενη πενταετία
- (21) Αριθμός Αίτησης Σχεδίου ή Υποδείγματος
- (28) Αριθμός Σχεδίων/Υποδειγμάτων
- (30) Συμβατικές Προτεραιότητες
- (45) Ημερομηνία λήξης αναβολής δημοσίευσης
- (51) Διεθνής Ταξινόμηση
- (54) Προσδιορισμός αντικειμένου
- (71) Καταθέτης
- (72) Δημιουργός
- (73) Δικαιούχος
- (74) Πληρεξούσιος
- (74) Αντίκλητος

## INID CODES

- (15) Registration date
- (17) Date of expiration of the 1st five-year period, or renewal for further five-year periods
- (21) Design application number
- (28) Number of designs
- (30) Priority
- (45) Date of expiration of deferment
- (51) Class and subclass of the Locarno Classification
- (54) Designation of articles
- (71) Applicant
- (72) Creator
- (73) Owner
- (74) Attorney
- (74) Representative

## ΣΥΝΤΜΗΣΕΙΣ

- OBI:** Οργανισμός Βιομηχανικής Ιδιοκτησίας
- EABI:** Ειδικό Δελτίο Βιομηχανικής Ιδιοκτησίας
- Δ.Σ.:** Διοικητικό Συμβούλιο
- ΣΧ. ή ΥΠ.:** Σχέδιο ή Υπόδειγμα
- ΚΑΤ/ΡΗΣΗ:** Καταχώρηση
- ΑΡ.ΑΙΤ.:** Αριθμός αίτησης
- ΑΝΤ/ΜΕΝΟΥ:** Αντικείμενου



**Μ Ε Ρ Ο Σ Α '**  
**ΚΑΤΑΧΩΡΗΜΕΝΕΣ ΑΙΤΗΣΕΙΣ ΣΧΕΔΙΩΝ ΚΑΙ ΥΠΟΔΕΙΓΜΑΤΩΝ**

**ΑΙΤΗΣΕΙΣ ΣΧΕΔΙΩΝ ΚΑΙ ΥΠΟΔΕΙΓΜΑΤΩΝ**

(21) Αρ. Αίτησης Σχ. ή Υπ.: 20040600094

(15) Ημερ. Καταχώρησης: 26/07/2004

(17) Ημ. Λήξης 1ης πενταετίας :26/7/2009

(71) Καταθέτης(ες): ΨΑΡΡΑΣ ΓΕΩΡΓΙΟΣ  
Σπύρου Βουτσινά 53, 15561 ΧΟΛΑΡΓΟΣ  
(ΑΤΤΙΚΗΣ), ΕΛΛΑΔΑ

(30) Συμβ. Προτεραιότητα(ες):

(72) Δημιουργός(οι): ΨΑΡΡΑΣ ΓΕΩΡΓΙΟΣ

(74) Πληρεξούσιος:

(74) Αντίκλητος: ΨΑΡΡΑΣ ΓΕΩΡΓΙΟΣ  
Σπύρου Βουτσινά 53,15561 ΧΟΛΑΡΓΟΣ  
(ΑΤΤΙΚΗΣ)

(28) Αριθμός Σχεδίων/Υποδειγμάτων: 1

(51) Διεθνής Ταξινόμηση: 99-00

(54) Προσδιορισμός Αντικειμένου: ΑΠΕΙΚΟΝΗΣΗ ΤΗΣ ΝΗΣΟΥ  
ΚΕΡΚΥΡΑΣ ΣΕ ΓΥΝΑΙΚΕΙΑ  
ΜΟΡΦΗ



(21) Αρ. Αίτησης Σχ. ή Υπ.: 20050600016

(15) Ημερ. Καταχώρησης: 02/02/2005

(17) Ημ. Λήξης 1ης πενταετίας :2/2/2010

(71) Καταθέτης(ες): FOLLI FOLLIE ABEE  
23ο χλμ Εθνικής Οδού Αθηνών-Λαμίας, 14565  
ΑΓΙΟΣ ΣΤΕΦΑΝΟΣ (ΑΤΤΙΚΗΣ), ΕΛΛΑΔΑ

(30) Συμβ. Προτεραιότητα(ες):

(72) Δημιουργός(οι): ΚΟΥΤΣΟΛΙΟΥΤΣΟΣ ΔΗΜΗΤΡΙΟΣ

(74) Πληρεξούσιος:

(74) Αντίκλητος: ΑΝΑΓΝΩΣΤΟΠΟΥΛΟΥ ΒΑΣΙΛΙΚΗ  
23ο χλμ Εθνικής Οδού Αθηνών-Λαμίας, 14565  
ΑΓΙΟΣ ΣΤΕΦΑΝΟΣ (ΑΤΤΙΚΗΣ)

(28) Αριθμός Σχεδίων/Υποδειγμάτων: 7

(51) Διεθνής Ταξινόμηση: 10-02

(54) Προσδιορισμός Αντικειμένου: ΡΟΛΟΙ ΜΕ ΚΑΣΑ ΣΤΡΟΓΓΥΛΗ  
ΠΑΝΩ ΣΤΗΝ ΟΠΟΙΑ ΥΠΑΡΧΕΙ  
ΣΧΗΜΑΤΙΣΜΕΝΟ ΜΙΣΟΦΕΓΓΑΡΟ  
ΓΕΜΙΣΜΕΝΟ ΜΕ ΠΕΤΡΕΣ ΔΙΑ-  
ΦΑΝΕΙΣ

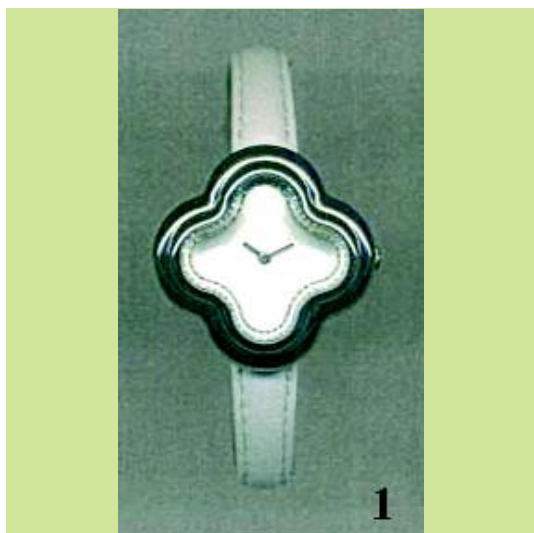
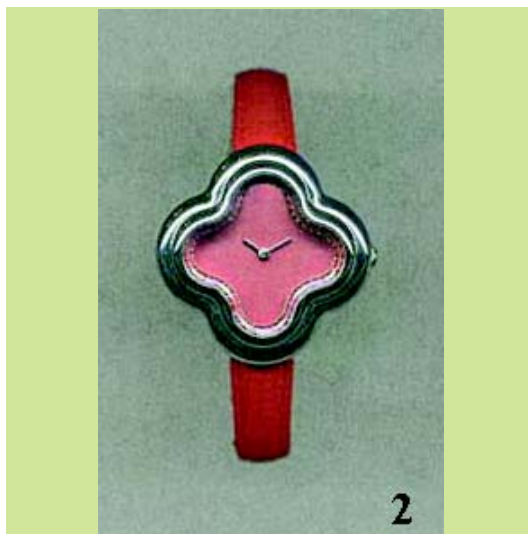





4

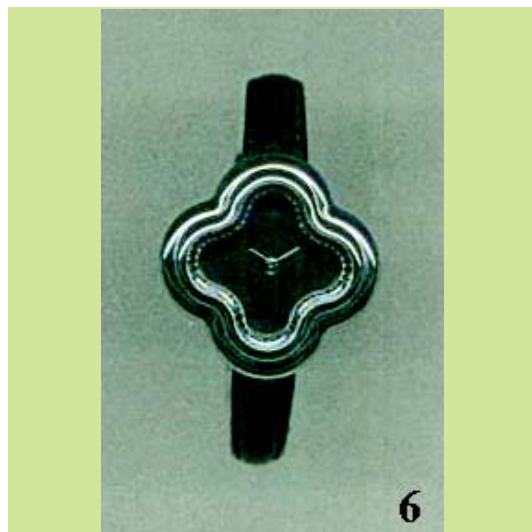

6



5



7

(21) Αρ. Αίτησης Σχ. ή Υπ.: 20050600017

(15) Ημερ. Καταχώρησης: 02/02/2005

(17) Ημ. Λήξης 1ης πενταετίας :2/2/2010

(71) Καταθέτης(ες): FOLLI FOLLIE ABEE  
23ο χλμ Εθνικής Οδού Αθηνών-Λαμίας, 14565  
ΑΓΙΟΣ ΣΤΕΦΑΝΟΣ (ΑΤΤΙΚΗΣ), ΕΛΛΑΔΑ

(30) Συμβ. Προτεραιότητα(ες):

(72) Δημιουργός(οι): ΚΟΥΤΣΟΛΙΟΥΤΣΟΣ ΔΗΜΗΤΡΙΟΣ

(74) Πληρεξούσιος:

(74) Αντικλήτος: ΑΝΑΓΝΩΣΤΟΠΟΥΛΟΥ ΒΑΣΙΛΙΚΗ  
23ο χλμ Εθνικής Οδού Αθηνών-Λαμίας, 14565  
ΑΓΙΟΣ ΣΤΕΦΑΝΟΣ (ΑΤΤΙΚΗΣ)

(28) Αριθμός Σχεδίων/Υποδειγμάτων: 7

(51) Διεθνής Ταξινόμηση: 10-02

(54) Προσδιορισμός Αντικειμένου: ΡΟΛΟΙ ΜΕ ΚΑΣΑ ΣΕ ΣΧΗΜΑ  
ΚΥΡΤΟΥ ΣΤΑΥΡΟΥ



1

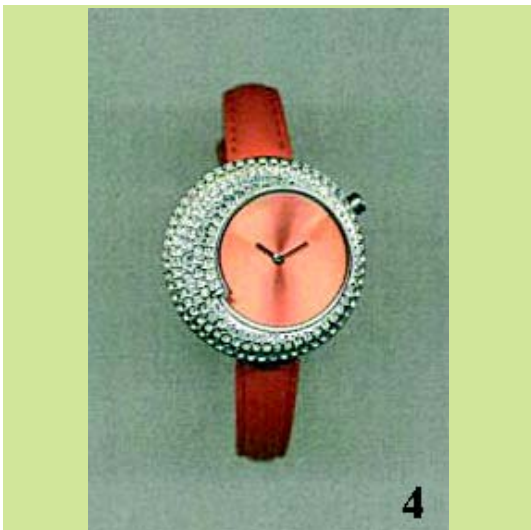
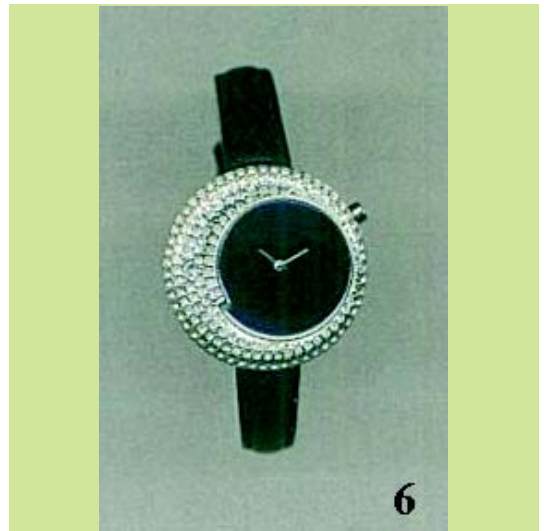
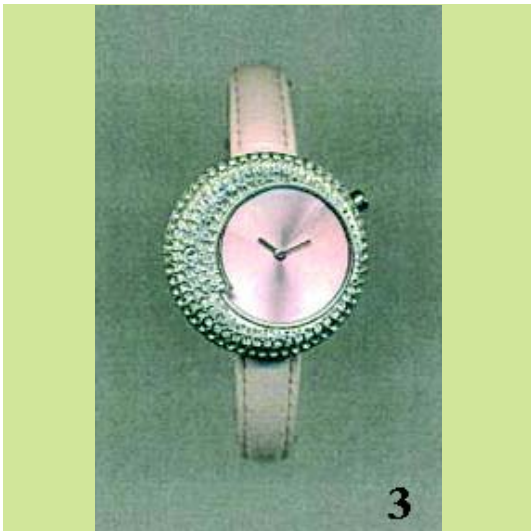

(21) Αρ. Αίτησης Σχ. ή Υπ.: 20050600018

(15) Ημερ. Καταχώρησης: 02/02/2005

(17) Ημ. Λήξης 1ης πενταετίας :2/2/2010

(71) Καταθέτης(ες): FOLLI FOLLIE ABEE  
23ο γλμ Εθνικής Οδού Αθηνών-Λαμίας, 14565  
ΑΓΙΟΣ ΣΤΕΦΑΝΟΣ (ΑΤΤΙΚΗΣ), ΕΛΛΑΔΑ

(30) Συμβ. Προτεραιότητα(ες):

(72) Δημιουργός(οι): ΚΟΥΤΣΟΛΙΟΥΤΣΟΣ ΔΗΜΗΤΡΙΟΣ

(74) Πληρεξούσιος:

(74) Αντίκλητος: ΑΝΑΓΝΩΣΤΟΠΟΥΛΟΥ ΒΑΣΙΛΙΚΗ  
23ο γλμ Εθνικής Οδού Αθηνών-Λαμίας, 14565  
ΑΓΙΟΣ ΣΤΕΦΑΝΟΣ (ΑΤΤΙΚΗΣ)

(28) Αριθμός Σχεδίων/Υποδειγμάτων: 7

(51) Διεθνής Ταξινόμηση: 10-02

(54) Προσδιορισμός Αντικειμένου: ΡΟΛΟΙ ΜΕ ΚΑΣΑ ΣΕ ΣΧΗΜΑ ΛΟΥ-  
ΔΟΥΔΙΟΥ ΜΑΡΓΑΡΙΤΑΣ, ΣΕ ΔΙΑ-  
ΦΟΡΑ ΧΡΩΜΑΤΑ



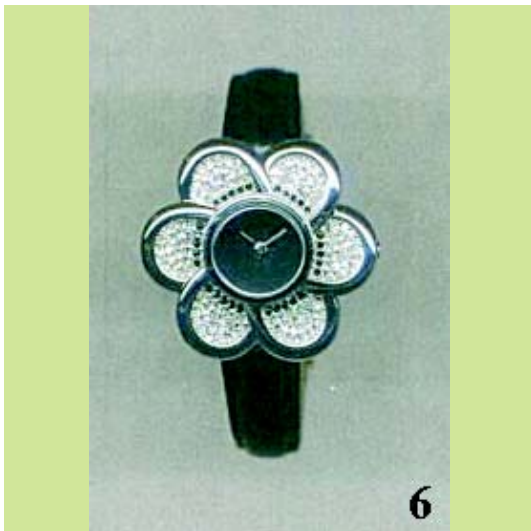

6



7

(21) *Αρ. Αίτησης Σχ. ή Υπ.:* 20050600019

(15) *Ημερ. Καταχώρησης:* 08/02/2005

(17) *Ημ. Αήξης 1ης πενταετίας :* 8/2/2010

(71) *Καταθέτης(ες):* ΠΑΛΛΗ ΠΕΛΑΓΙΑ  
Α. Μεταξά 39, (Plaza Center), 166 74 ΓΛΥΦΑΔΑ,  
ΕΛΛΑΔΑ

(30) *Συμβ. Προτεραιότητα(ες):*

(72) *Δημιουργός(οι):* ΠΑΛΛΗ ΠΕΛΑΓΙΑ

(74) *Πληρεξούσιος:* ΤΣΙΓΚΟΥ ΧΡΥΣΟΥΛΑ  
Απτέρου Νίκης 4,, 145 72 ΔΡΟΣΙΑ

(74) *Αντίκλητος:* ΤΣΙΓΚΟΥ ΧΡΥΣΟΥΛΑ  
Απτέρου Νίκης 4,, 145 72 ΔΡΟΣΙΑ

(28) *Αριθμός Σχεδίων/Υποδειγμάτων:* 6

(51) *Διεθνής Ταξινόμηση:* 19-01

(54) *Προσδιορισμός Αντικειμένων:* ΠΡΟΣΚΛΗΤΗΡΙΑ ΒΑΠΤΙΣΗΣ

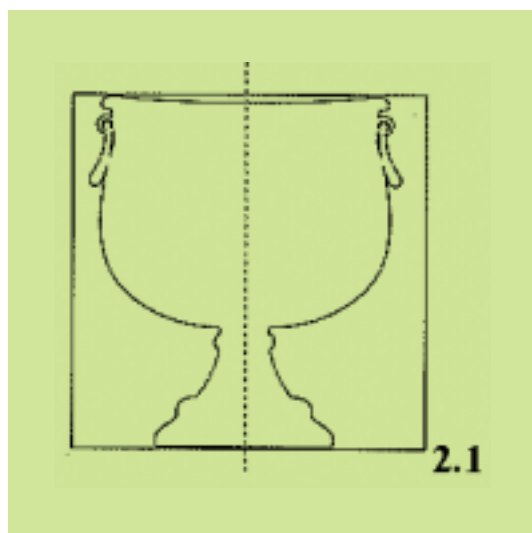
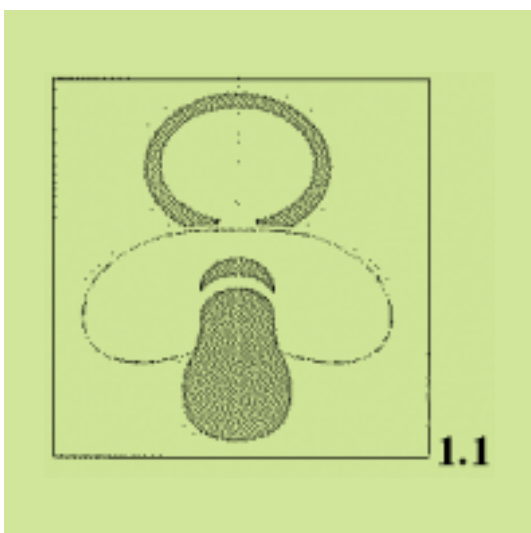
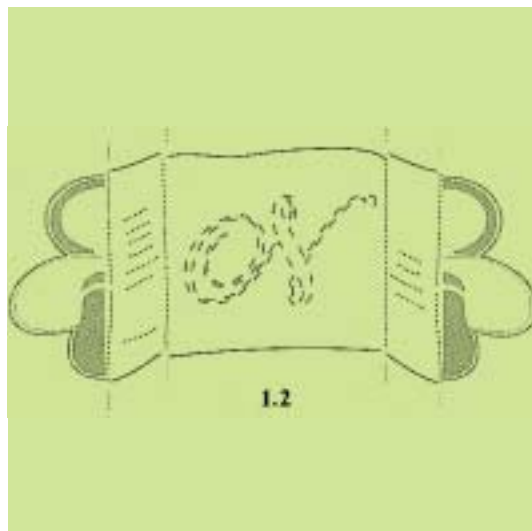



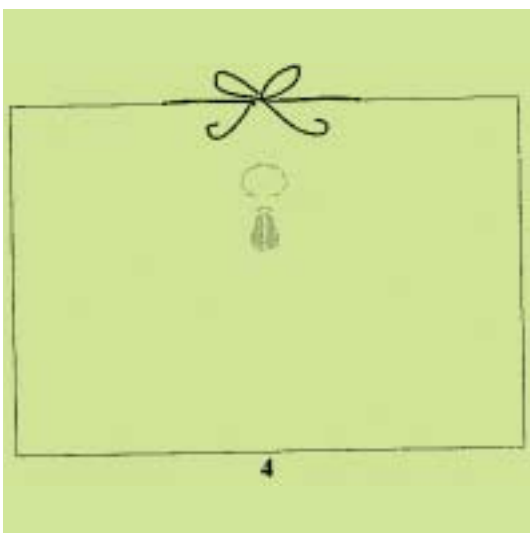
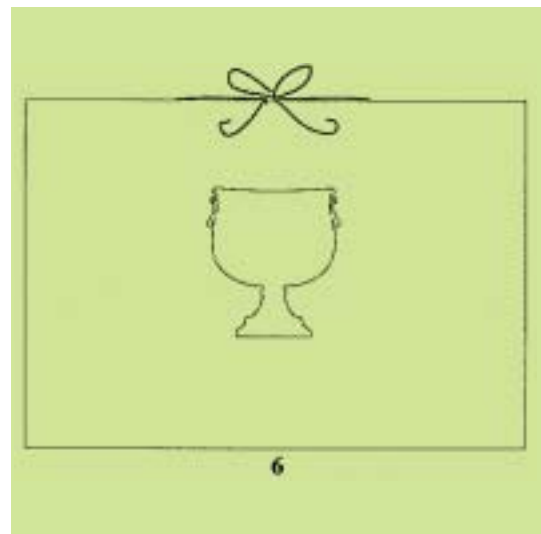
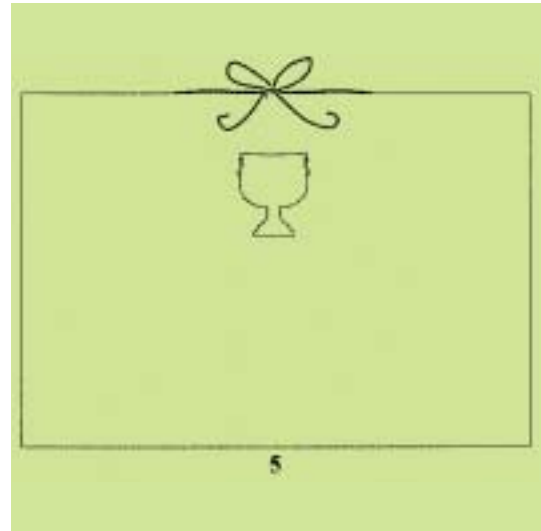
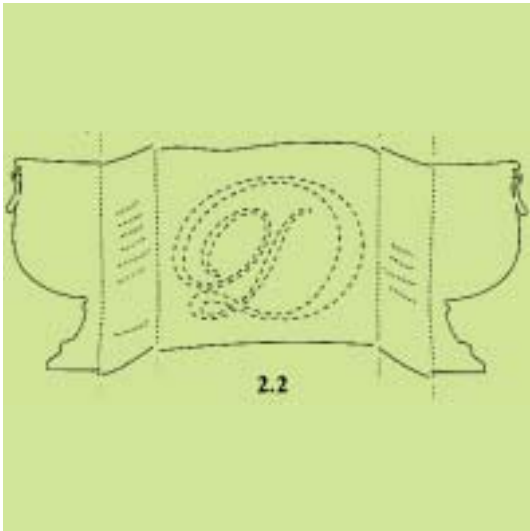

(21) Αρ. Αίτησης Σχ. ή Υπ.: 20050600020

(15) Ημερ. Καταχώρησης: 10/02/2005

(17) Ημ. Λήξης 1ης πενταετίας :10/2/2010

(71) Καταθέτης(ες): ΦΕΤΕΡΗΣ ΑΠΟΣΤΟΛΟΣ  
ΑΓ. ΚΩΝΣΤΑΝΤΙΝΟΥ 4, 14231 ΝΕΑ ΙΩΝΙΑ  
(ΑΤΤΙΚΗΣ), ΕΛΛΑΔΑ

(30) Συμβ. Προτεραιότητα(ες):

(72) Δημιουργός(οι): ΦΕΤΕΡΗΣ ΑΠΟΣΤΟΛΟΣ

(74) Πληρεξούσιος: ΜΠΕΚΙΑΡΗΣ ΔΗΜΗΤΡΙΟΣ  
ΒΕΡΑΝΖΕΡΟΥ 5, 10677 ΑΘΗΝΑ (ΑΤΤΙΚΗΣ)

(74) Αντικλητος: ΜΠΕΚΙΑΡΗΣ ΔΗΜΗΤΡΙΟΣ  
ΒΕΡΑΝΖΕΡΟΥ 5,10677 ΑΘΗΝΑ (ΑΤΤΙΚΗΣ)

(28) Αριθμός Σχεδίων/Υποδειγμάτων: 2

(51) Διεθνής Ταξινόμηση: 24-04

(54) Προσδιορισμός Αντικειμένου: ΕΙΔΙΚΑ ΣΧΕΔΙΑΣΜΕΝΟ ΔΟΧΕΙΟ  
ΣΥΛΛΟΓΗΣ ΟΥΡΩΝ 24ΩΡΟΥ



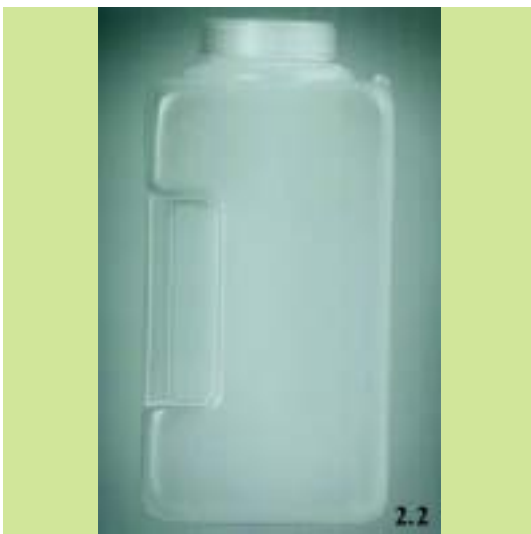

(21) Αρ. Αίτησης Σχ. ή Υπ.: 20050600021

(15) Ημερ. Καταχώρησης: 10/02/2005

(17) Ημ. Λήξης 1ης πενταετίας :10/2/2010

(71) Καταθέτης(ες): ΓΕΩΡΓΙΑΔΗΣ ΙΩΑΝΝΗΣ  
Αν. Μητούδη 3., 54645 ΘΕΣΣΑΛΟΝΙΚΗ  
(ΘΕΣΣΑΛΟΝΙΚΗΣ), ΕΛΛΑΔΑ

(30) Συμβ. Προτεραιότητα(ες):

(72) Δημιουργός(οι): ΓΕΩΡΓΙΑΔΗΣ ΙΩΑΝΝΗΣ

(74) Πληρεξούσιος:

(74) Αντίκλητος:

(28) Αριθμός Σχεδίων/Υποδειγμάτων: 13

(51) Διεθνής Ταξινόμηση: 26-01

(54) Προσδιορισμός Αντικειμένου: ΣΕΙΡΑ ΚΗΡΟΠΗΓΙΩΝ ΚΑΤΑΣΚΕΥ-  
ΑΣΜΕΝΑ ΑΠΟ ΦΕΤΕΣ Η ΤΜΗΜΑ-  
ΤΑ ΚΟΡΜΩΝ ΔΕΝΤΡΩΝ.





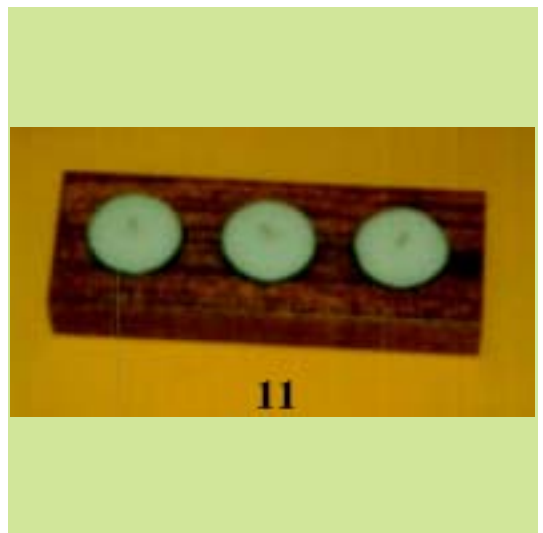
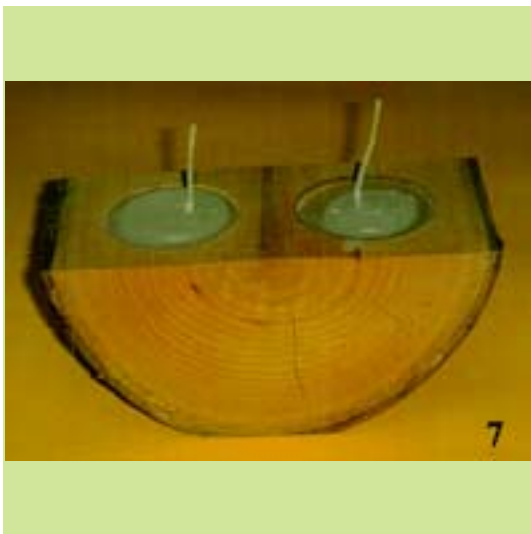



12



13

(21) Αρ. Αίτησης Σχ. ή Υπ.: 20050600022

(15) Ημερ.Καταχώρησης: 10/02/2005

(17) Ημ. Λήξης 1ης πενταετίας :10/2/2010

(71) Καταθέτης(ες): ΜΑΚΑΡΟΝΗΣ ΙΩΑΝΝΗΣ ΚΑΙ ΣΙΑ Ο.Ε.  
Ελ. Βενιζέλου 4,, 55133 ΚΑΛΑΜΑΡΙΑ  
(ΘΕΣΣΑΛΟΝΙΚΗΣ), ΕΛΛΑΔΑ

(30) Συμβ. Προτεραιότητα(ες):

(72) Δημιουργός(οι): ΜΑΚΑΡΟΝΗΣ ΙΩΑΝΝΗΣ

(74) Πληρεξούσιος:

(74) Αντίκλητος:

(28) Αριθμός Σχεδίων/Υποδειγμάτων: 9

(51) Διεθνής Ταξινόμηση: 23-02

(54) Προσδιορισμός Αντικειμένου: ΣΕΙΡΑ ΣΥΝΘΕΤΙΚΩΝ ΝΕΡΟΧΥΤΩΝ  
ΚΑΤΑΣΚΕΥΑΣΜΕΝΩΝ ΜΕ ΠΟΛΥ-  
ΕΣΤΕΡΙΚΕΣ ΡΗΤΙΝΕΣ



1.2



1.1



1.3

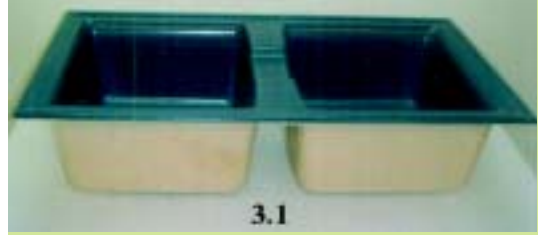
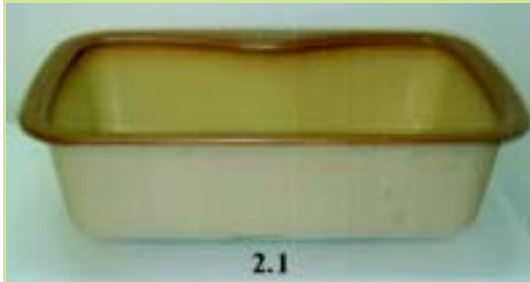







(21) *Αρ. Αίτησης Σχ. ή Υπ.:* 20050600023

(15) *Ημερ. Καταχώρησης:* 10/02/2005

(17) *Ημ. Λήξης 1ης πενταετίας :* 10/2/2010

(71) *Καταθέτης(ες):* FOLLI FOLLIE ABEE  
23ο χλμ Εθνικής Οδού Αθηνών-Λαμίας, 14565  
ΑΓΙΟΣ ΣΤΕΦΑΝΟΣ (ΑΤΤΙΚΗΣ), ΕΛΛΑΔΑ

(30) *Συμβ. Προτεραιότητα(ες):*

(72) *Δημιουργός(οι):* ΚΟΥΤΣΟΛΙΟΥΤΣΟΣ ΔΗΜΗΤΡΙΟΣ

(74) *Πληρεξούσιος:*

(74) *Αντίκλητος:* ΑΝΑΓΝΩΣΤΟΠΟΥΛΟΥ ΒΑΣΙΛΙΚΗ  
23ο χλμ Εθνικής Οδού Αθηνών-Λαμίας, 14565  
ΑΓΙΟΣ ΣΤΕΦΑΝΟΣ (ΑΤΤΙΚΗΣ)

(28) *Αριθμός Σχεδίων/Υποδημάτων:* 5

(51) *Διεθνής Ταξινόμηση:* 10-02

(54) *Προσδιορισμός Αντικειμένου:* ΡΟΛΟΙ ΜΕ ΚΑΣΑ ΤΕΤΡΑΓΩΝΗ  
ΠΟΥ ΕΣΩΤΕΡΙΚΑ ΑΠΟΤΥΠΩ-  
ΝΕΤΑΙ ΣΤΑΥΡΟΣ







(21) *Αρ. Αίτησης Σχ. ή Υπ.:* 20050600024

(15) *Ημερ. Καταχώρησης:* 11/02/2005

(17) *Ημ. Λήξης 1ης πενταετίας :* 11/2/2010

(71) *Καταθέτης(ες):* ΖΑΦΕΙΡΑΚΗ ΟΛΓΑ  
Ιθάκης 28, 16561 ΓΛΥΦΑΔΑ (ΑΤΤΙΚΗΣ),  
ΕΛΛΑΔΑ

(30) *Συμβ. Προτεραιότητα(ες):*

(72) *Δημιουργός(οι):* ΖΑΦΕΙΡΑΚΗ ΟΛΓΑ

(74) *Πληρεξούσιος:* ΑΥΛΩΝΙΤΗΣ ΝΙΚΟΛΑΟΣ  
Ιπποκράτους 44, 10680 ΑΘΗΝΑ (ΑΤΤΙΚΗΣ)

(74) *Αντίκλητος:* ΠΑΠΠΙΑ ΚΩΝΣΤΑΝΤΙΝΙΑ  
Ιπποκράτους 44, 10680 ΑΘΗΝΑ (ΑΤΤΙΚΗΣ)

(28) *Αριθμός Σχεδίων/Υποδειγμάτων:* 5

(51) *Διεθνής Ταξινόμηση:* 11-02

(54) *Προσδιορισμός Αντικειμένου:* ΔΙΑΚΟΣΜΗΤΙΚΟ ΔΕΣΙΜΟ ΜΠΟ-  
ΜΠΟΝΙΕΡΑΣ





(21) *Αρ. Αίτησης Σχ. ή Υπ.:* 20050600025

(15) *Ημερ. Καταχώρησης:* 14/02/2005

(17) *Ημ. Λήξης 1ης πενταετίας:* 14/2/2010

(71) *Καταθέτης(ες):* ΠΑΥΛΙΔΗΣ ΣΑΒΒΑΣ  
Αναξαγόρα 11, 18346 ΜΟΣΧΑΤΟ (ΑΤΤΙΚΗΣ),  
ΕΛΛΑΔΑ

(30) *Συμβ. Προτεραιότητα(ες):*

(72) *Δημιουργός(οι):* ΠΑΥΛΙΔΗΣ ΣΑΒΒΑΣ

(74) *Πληρεξούσιος:* ΚΙΛΙΜΙΡΗΣ ΚΩΝΣΤΑΝΤΙΝΟΣ  
Χατζηγιάννη Μέξη 7, 11528 ΑΘΗΝΑ (ΑΤΤΙΚΗΣ)

(74) *Αντίκλητος:* ΚΙΛΙΜΙΡΗ-ΠΑΤΡΙΝΟΥ ANNA, ΔΙΚΗΓΟΡΟΣ  
Χατζηγιάννη Μέξη 7, 115 28 ΑΘΗΝΑ

(28) *Αριθμός Σχεδίων/Υποδειγμάτων:* 3

(51) *Διεθνής Ταξινόμηση:* 23-02

(54) *Προσδιορισμός Αντικειμένου:* ΤΑΠΑ ΓΙΑ ΧΡΗΣΗ ΣΕ ΕΙΔΗ  
ΥΓΙΕΙΝΗΣ

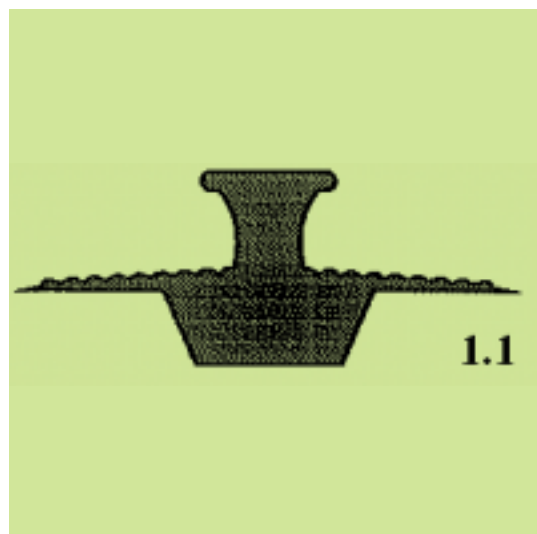



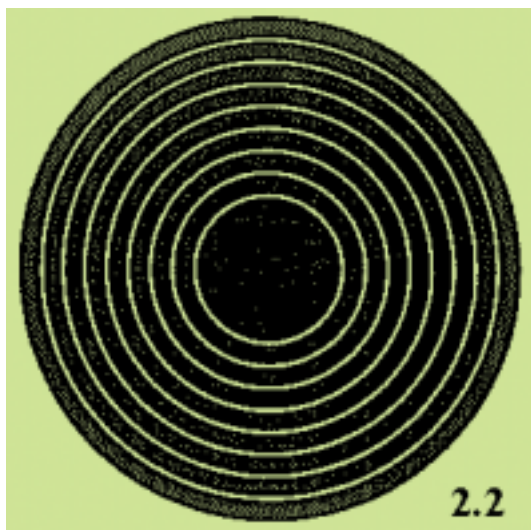
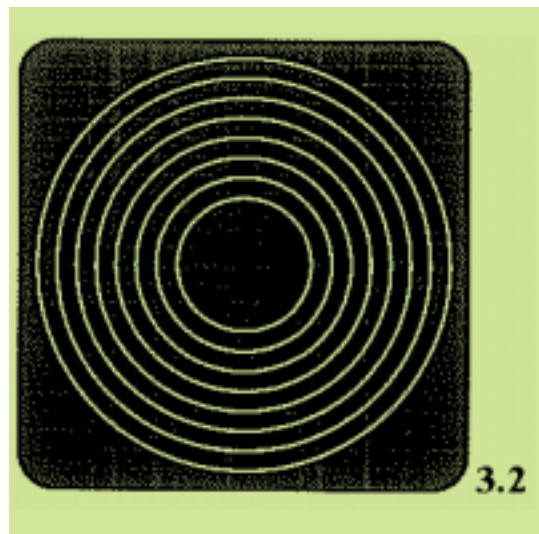
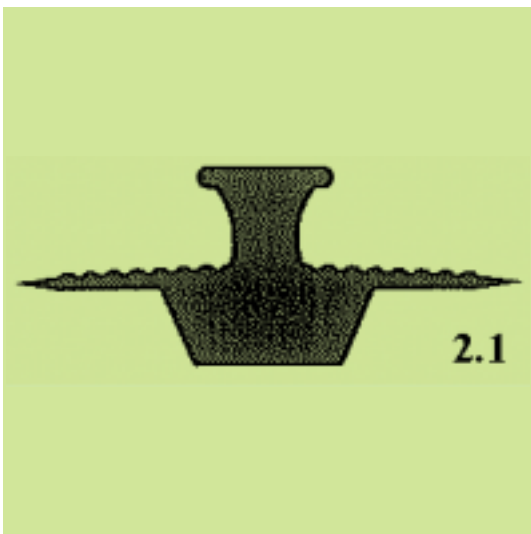
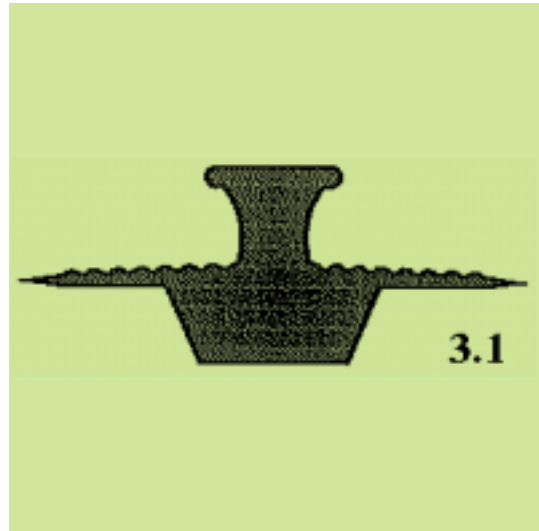
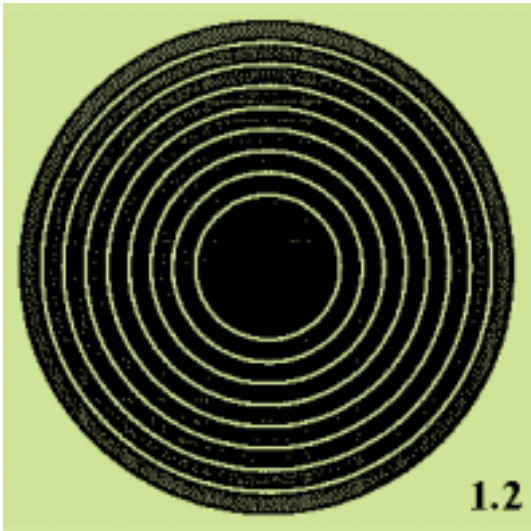

(21) Αρ. Αίτησης Σχ. ή Υπ.: 20050600026

(15) Ημερ. Καταχώρησης: 14/02/2005

(17) Ημ. Λήξης 1ης πενταετίας :14/2/2010

(71) Καταθέτης(ες): ΓΙΑΓΚΟΣ ΓΕΩΡΓΙΟΣ  
Ανακτορίου 5, 54636 ΘΕΣΣΑΛΟΝΙΚΗ  
(ΘΕΣΣΑΛΟΝΙΚΗΣ), ΕΛΛΑΔΑ

(30) Συμβ. Προτεραιότητα(ες):

(72) Δημιουργός(οι): ΓΙΑΓΚΟΣ ΓΕΩΡΓΙΟΣ

(74) Πληρεξούσιος: ΣΠΑΝΟΥ ΑΡΙΑΔΝΗ ΖΑΦΕΙΡΟΥΛΑ  
Ξάνθου 7, 10673 ΑΘΗΝΑ (ΑΤΤΙΚΗΣ)

(74) Αντίκλητος: ΣΠΑΝΟΥ ΑΡΙΑΔΝΗ ΖΑΦΕΙΡΟΥΛΑ  
Ξάνθου 7, 106 73 ΑΘΗΝΑ

(28) Αριθμός Σχεδίων/Υποδειγμάτων: 11

(51) Διεθνής Ταξινόμηση: 02-02

(54) Προσδιορισμός Αντικειμένου: ΡΑΦΗ

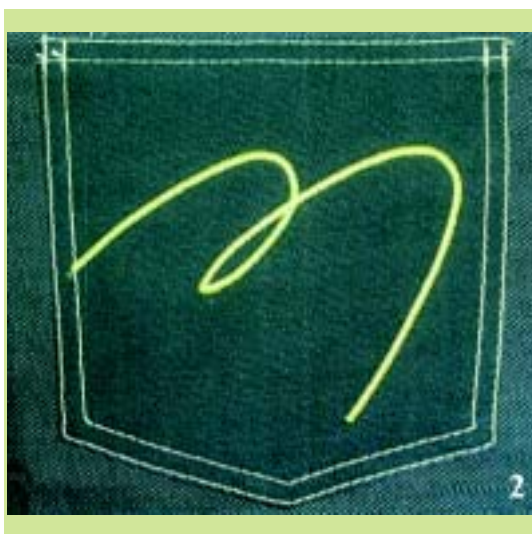
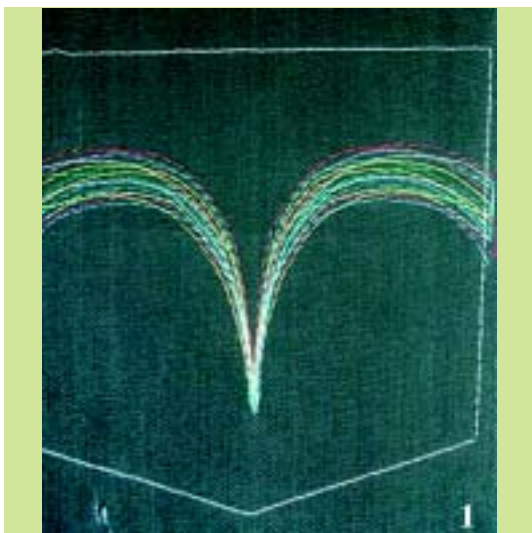
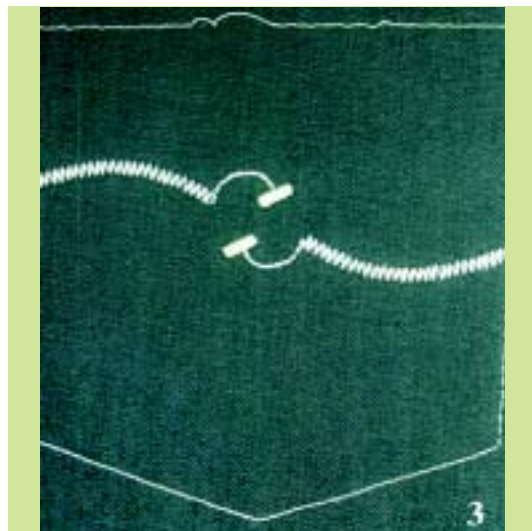





(21) Αρ. Αίτησης Σχ. ή Υπ.: 20050600027

(15) Ημερ. Καταχώρησης: 14/02/2005

(17) Ημ. Λήξης 1ης πενταετίας :14/2/2010

(71) Καταθέτης(ες): ΓΙΑΓΚΟΣ ΓΕΩΡΓΙΟΣ  
Ανακτορίου 5, 54636 ΘΕΣΣΑΛΟΝΙΚΗ  
(ΘΕΣΣΑΛΟΝΙΚΗΣ), ΕΛΛΑΔΑ

(30) Συμβ. Προτεραιότητα(ες):

(72) Δημιουργός(οι): ΓΙΑΓΚΟΣ ΓΕΩΡΓΙΟΣ

(74) Πληρεξούσιος: ΣΠΑΝΟΥ ΑΡΙΑΔΝΗ ΖΑΦΕΙΡΟΥΛΑ  
Ξάνθου 7, 10673 ΑΘΗΝΑ (ΑΤΤΙΚΗΣ)

(74) Αντίκλητος: ΣΠΑΝΟΥ ΑΡΙΑΔΝΗ ΖΑΦΕΙΡΟΥΛΑ  
Ξάνθου 7,106 73 ΑΘΗΝΑ

(28) Αριθμός Σχεδίων/Υποδειγμάτων: 36

(51) Διεθνής Ταξινόμηση: 02-02

(54) Προσδιορισμός Αντικειμένου: ΕΝΔΥΜΑΤΑ

Ο κ. Γιάγκος Γεώργιος καταθέτης της υπ' αριθμ. 20050600027 πολλαπλής αίτησης για καταχώριση σχεδίου ή υποδείγματος, δια της οστήσεως της πληρεξουσίας δικηγόρου κ. Σπανού Αριάνθη με αριθμ. πρωτ. 3155 παρατίθεται από το σχέδιο με π/α 3.



Ο κ. Γιάγκος Γεώργιος καταθέτης της υπ' αριθμ. 20050600027 πολλαπλής αίτησης για καταχώριση σχεδίου ή υποδείγματος, δια της οστήσεως της πληρεξουσίας δικηγόρου κ. Σπανού Αριάνθη με αριθμ. πρωτ. 3155 παρατίθεται από το σχέδιο με π/α 5.

Ο κ. Γιώργος Γεώργιος καταθέτης της υπ' αριθμ. 20050600027 πολλαπλής αίτησης για καταχώριση σχεδίου ή υποδείγματος, δια της αιτήσεως της πληρεξουσίας δικηγόρου κ. Σπινού Αρμάνδη με αριθμ. πρωτ. 3155 παραιτείται από το σχέδιο με α/α 6.



Ο κ. Γιώργος Γεώργιος καταθέτης της υπ' αριθμ. 20050600027 πολλαπλής αίτησης για καταχώριση σχεδίου ή υποδείγματος, δια της αιτήσεως της πληρεξουσίας δικηγόρου κ. Σπινού Αρμάνδη με αριθμ. πρωτ. 3155 παραιτείται από το σχέδιο με α/α 7.

Ο κ. Γιώργος Γεώργιος καταθέτης της υπ' αριθμ. 20050600027 πολλαπλής αίτησης για καταχώριση σχεδίου ή υποδείγματος, δια της αιτήσεως της πληρεξουσίας δικηγόρου κ. Σπινού Αρμάνδη με αριθμ. πρωτ. 3155 παραιτείται από το σχέδιο με α/α 10.

Ο κ. Γιώργος Γεώργιος καταθέτης της υπ' αριθμ. 20050600027 πολλαπλής αίτησης για καταχώριση σχεδίου ή υποδείγματος, δια της αιτήσεως της πληρεξουσίας δικηγόρου κ. Σπινού Αρμάνδη με αριθμ. πρωτ. 3155 παραιτείται από το σχέδιο με α/α 8.

Ο κ. Γιώργος Γεώργιος καταθέτης της υπ' αριθμ. 20050600027 πολλαπλής αίτησης για καταχώριση σχεδίου ή υποδείγματος, δια της αιτήσεως της πληρεξουσίας δικηγόρου κ. Σπινού Αρμάνδη με αριθμ. πρωτ. 3155 παραιτείται από το σχέδιο με α/α 11.



Ο κ. Γιάννης Γεώργιος καταθέτει της υπ' αριθμ. 20050600027 πολλαπλής αίτησης για καταχώρηση σχεδίου ή υποδείγματος, δια της αιτήσεως της πληρεξουσίας δικηγόρου κ. Σπυρίδου Αριάνθη με αριθμ. πρωτ. 3155 παρατίθεται από το σχέδιο με α/α 15.

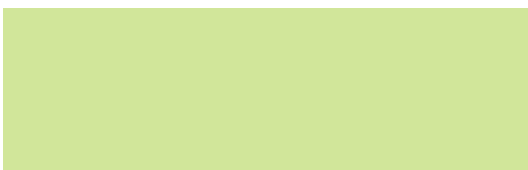
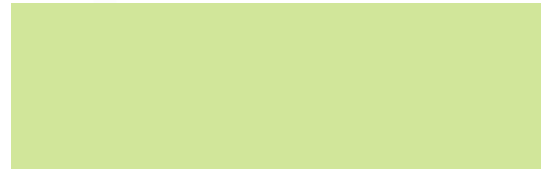

Ο κ. Γιάννης Γεώργιος καταθέτει της υπ' αριθμ. 20050600027 πολλαπλής αίτησης για καταχώρηση σχεδίου ή υποδείγματος, δια της αιτήσεως της πληρεξουσίας δικηγόρου κ. Σπυρίδου Αριάνθη με αριθμ. πρωτ. 3155 παρατίθεται από το σχέδιο με α/α 13.

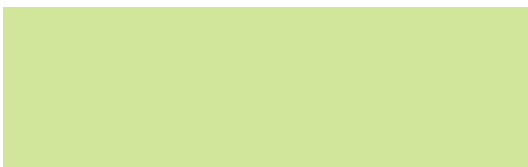
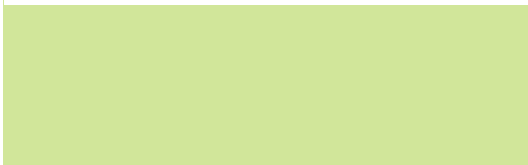

Ο κ. Γιάννης Γεώργιος καταθέτει της υπ' αριθμ. 20050600027 πολλαπλής αίτησης για καταχώρηση σχεδίου ή υποδείγματος, δια της αιτήσεως της πληρεξουσίας δικηγόρου κ. Σπυρίδου Αριάνθη με αριθμ. πρωτ. 3155 παρατίθεται από το σχέδιο με α/α 14.



Ο κ. Γιάννης Γεώργιος καταθέτει της υπ' αριθμ. 20050600027 πολλαπλής αίτησης για καταχώρηση σχεδίου ή υποδείγματος, δια της αιτήσεως της πληρεξουσίας δικηγόρου κ. Σπυρίδου Αριάνθη με αριθμ. πρωτ. 3155 παρατίθεται από το σχέδιο με α/α 17.

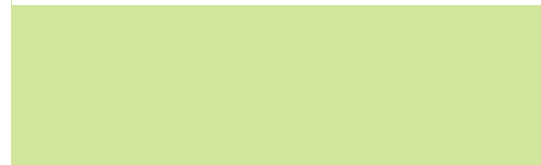





18



Ο κ. Γάργας Γεώργιος καταθέτης της υπ' αριθμ. 20050600027 πολλαπλής αίτησης για καταχώριση σχεδίου ή υποδείγματος, δια της αιτήσεως της πληροξυστίας δικηγόρου κ. Σπανού Αρμάνθη με αριθμ. πρωτ. 3155 παρατίθεται από το σχέδιο με π/α 21.

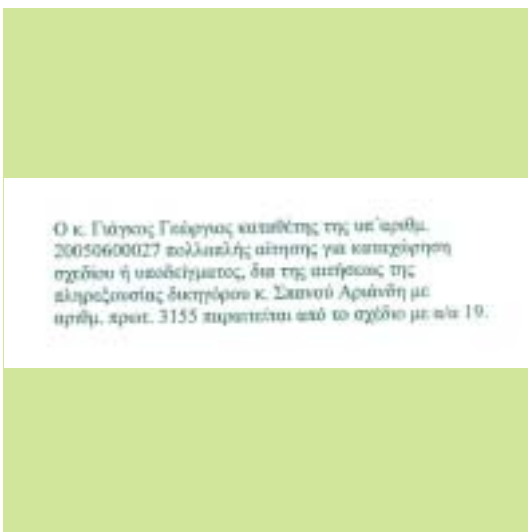

Ο κ. Γάργας Γεώργιος καταθέτης της υπ' αριθμ. 20050600027 πολλαπλής αίτησης για καταχώριση σχεδίου ή υποδείγματος, δια της αιτήσεως της πληροξυστίας δικηγόρου κ. Σπανού Αρμάνθη με αριθμ. πρωτ. 3155 παρατίθεται από το σχέδιο με π/α 19.



22



20



23









(21) *Αρ. Αίτησης Σχ. ή Υπ.:* 20050600028

(15) *Ημερ. Καταχώρησης:* 15/02/2005

(17) *Ημ. Αήξης 1ης πενταετίας :* 15/2/2010

(71) *Καταθέτης(ες):* ΚΑΤΣΟΥΛΙΔΗΣ ΠΑΝΑΓΙΩΤΗΣ  
Καζαντζάκη 26, 16342 ΗΛΙΟΥΠΟΛΗ  
(ΑΤΤΙΚΗΣ), ΕΛΛΑΔΑ

(30) *Συμβ. Προτεραιότητα(ες):*

(72) *Δημιουργός(οι):* ΚΑΤΣΟΥΛΙΔΗΣ ΠΑΝΑΓΙΩΤΗΣ

(74) *Πληρεξούσιος:* ΤΟΜΠΡΟΣ ΗΛΙΑΣ  
Πατησίων 40, 106 82 ΑΘΗΝΑ

(74) *Αντίκλητος:*

(28) *Αριθμός Σχεδίων/Υποδειγμάτων:* 49

(51) *Διεθνής Ταξινόμηση:* 18-03

(54) *Προσδιορισμός Αντικειμένου:* ΓΡΑΜΜΑΤΟΣΕΙΡΑ  
"ΑΥΤΟΚΡΑΤΟΡΙΚΑ"

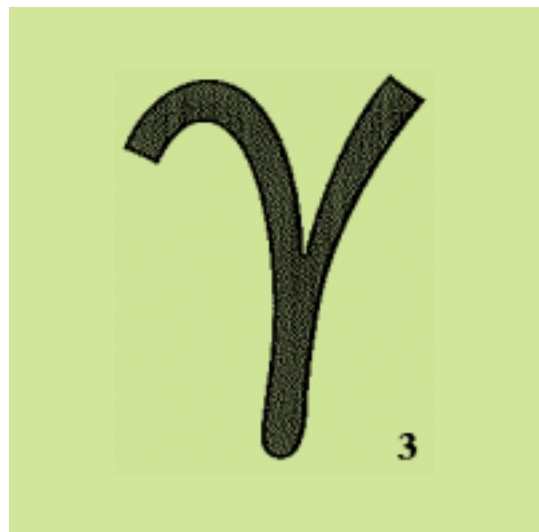

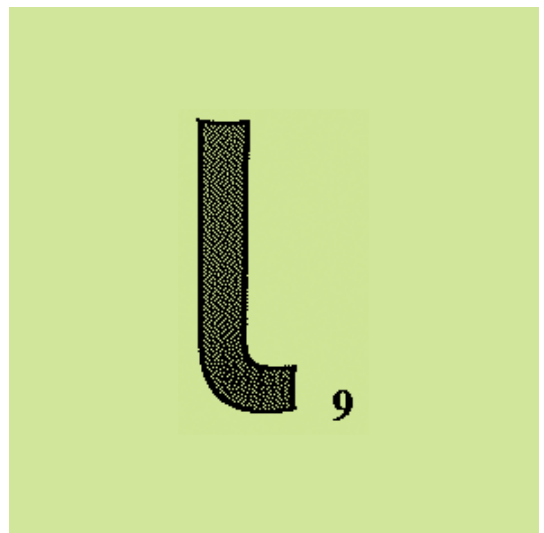
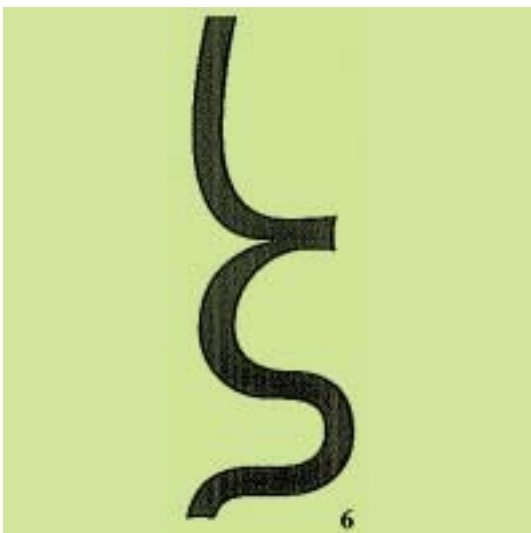
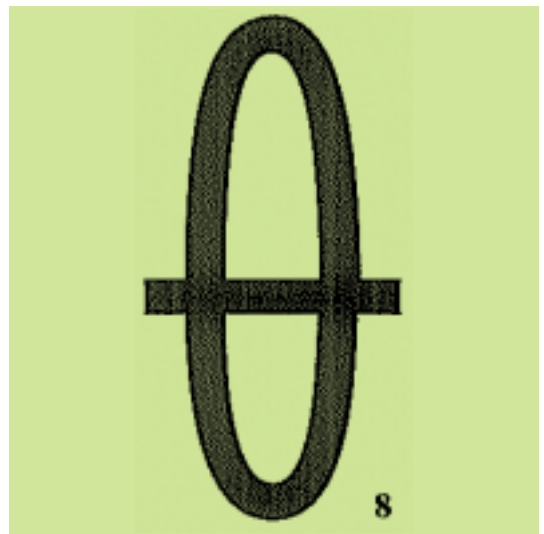
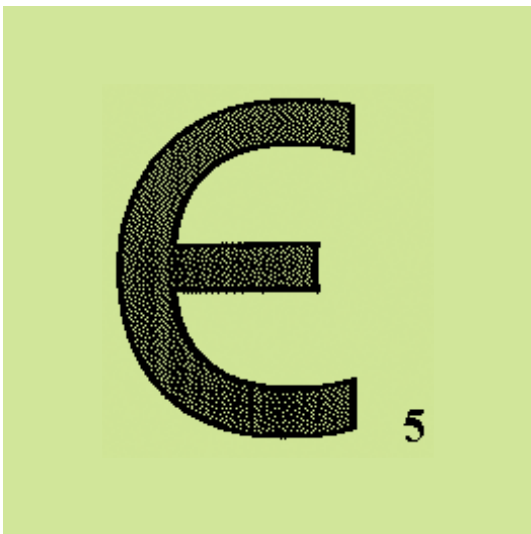

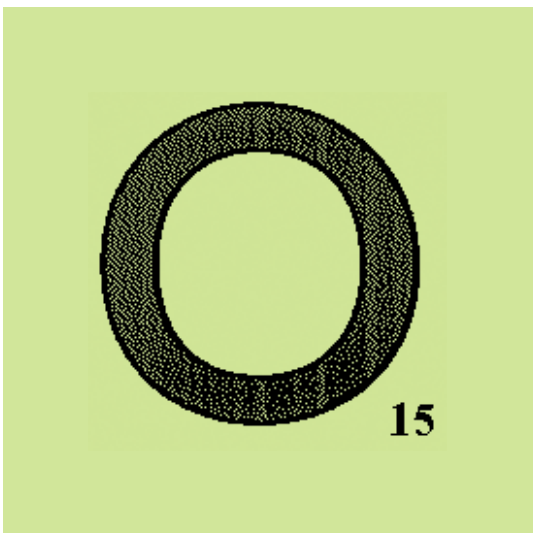
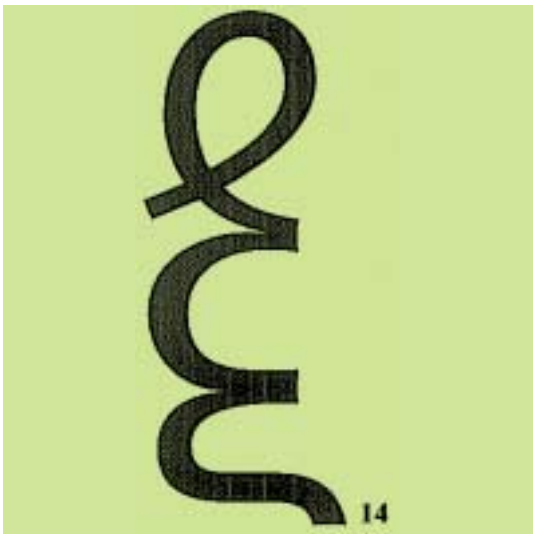
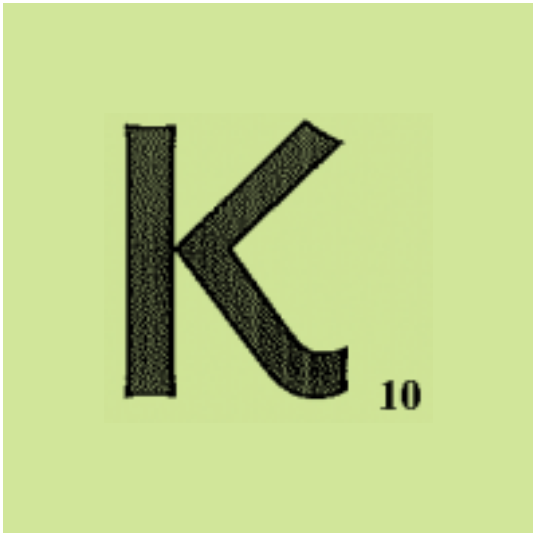



16

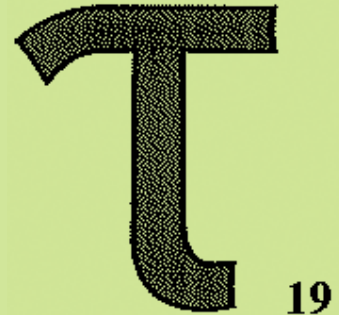

19



17



20



18



21



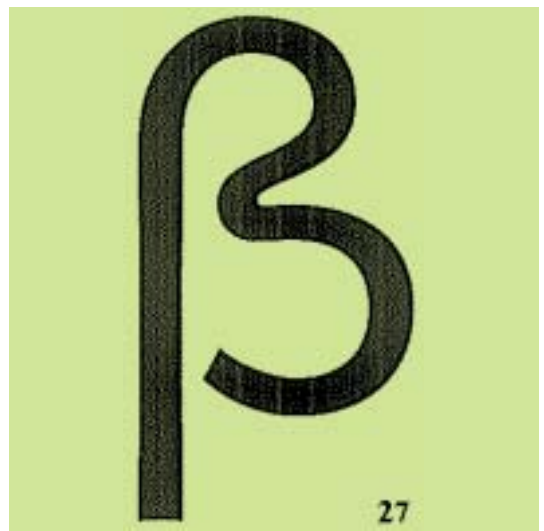
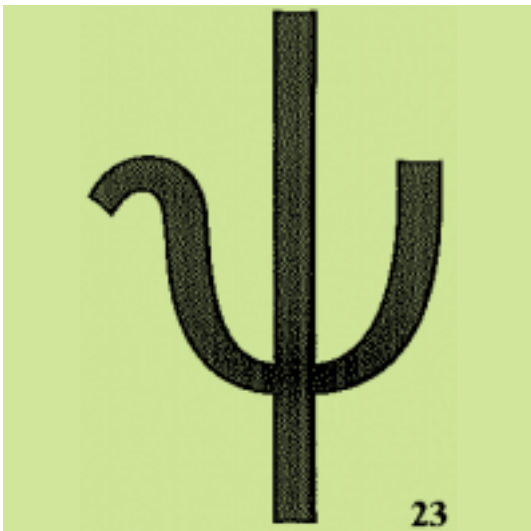
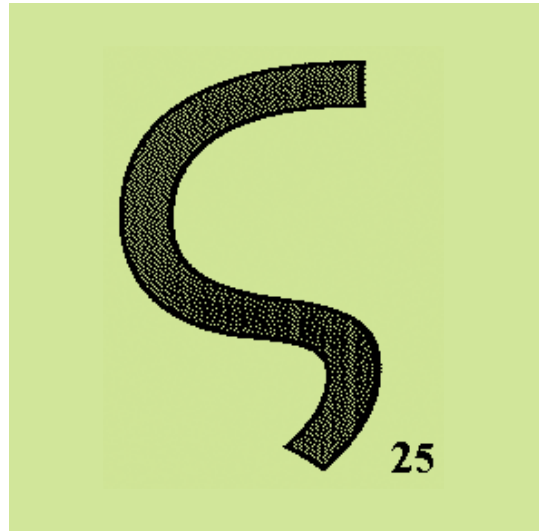

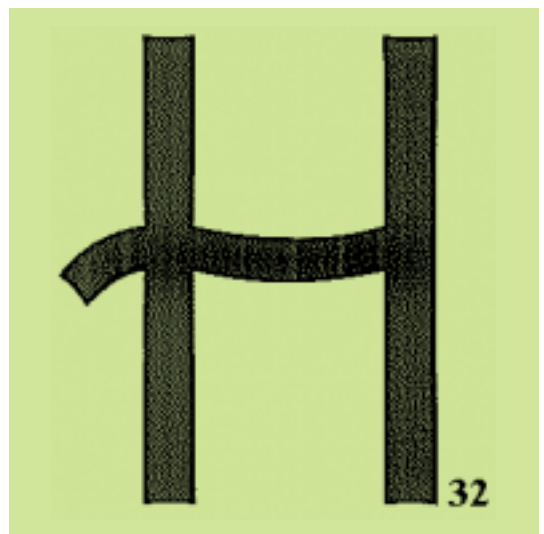
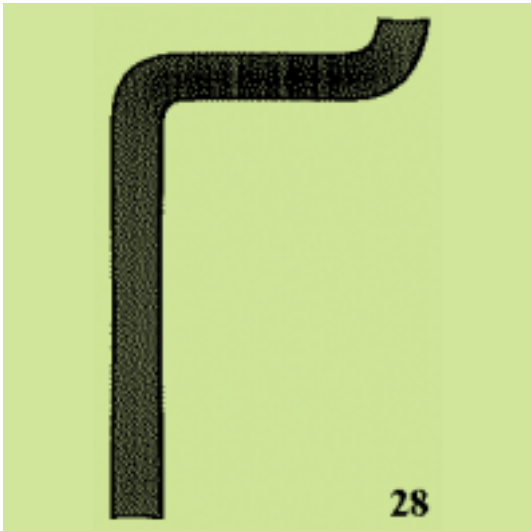

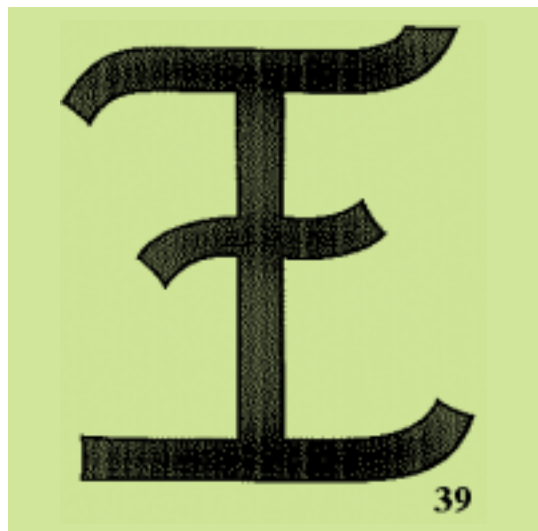
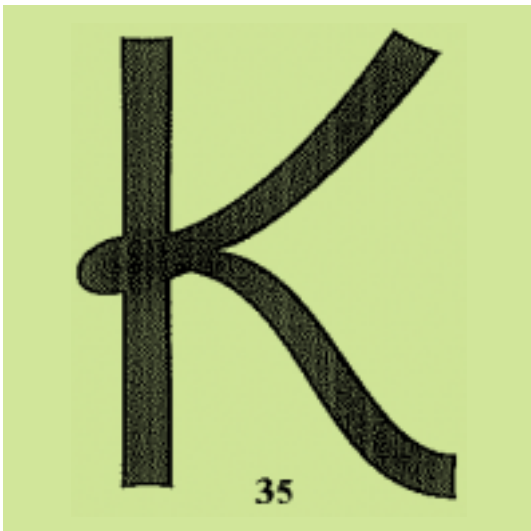
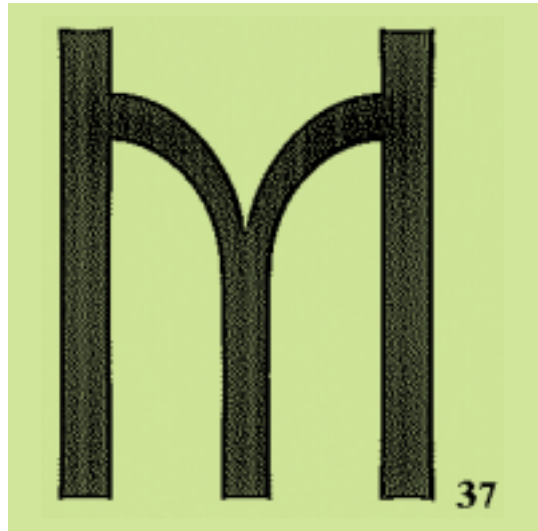
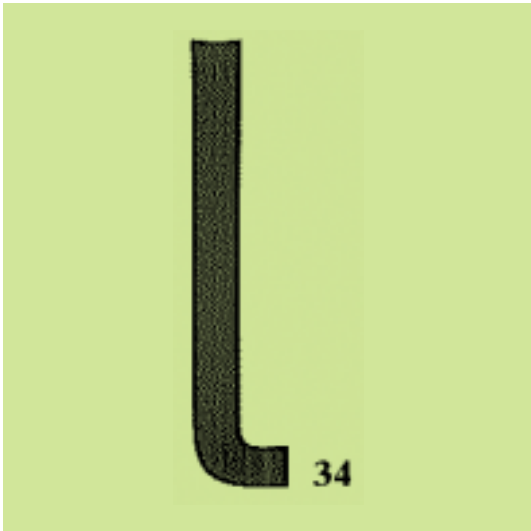



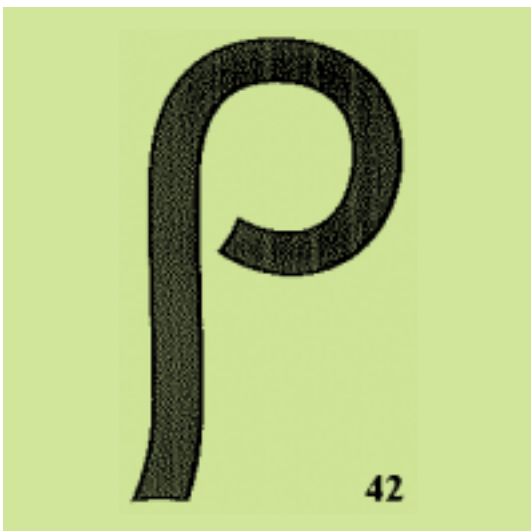
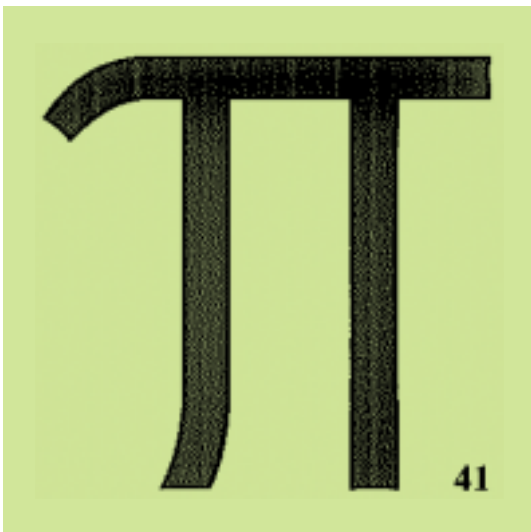
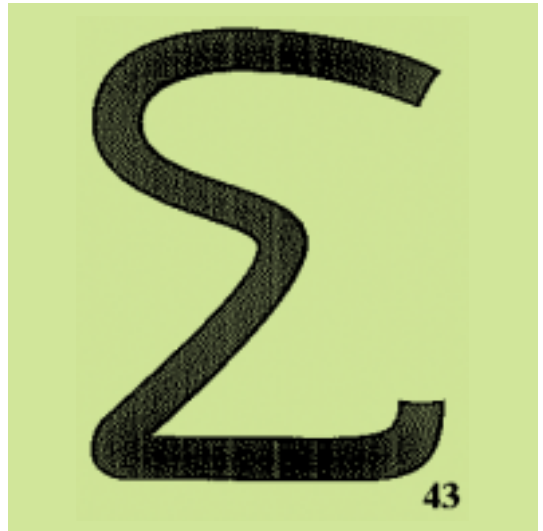
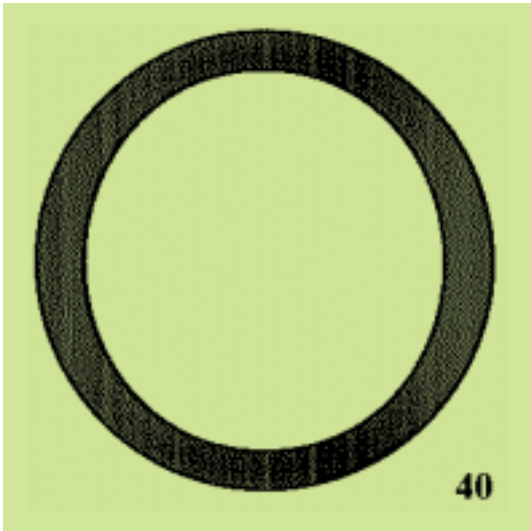

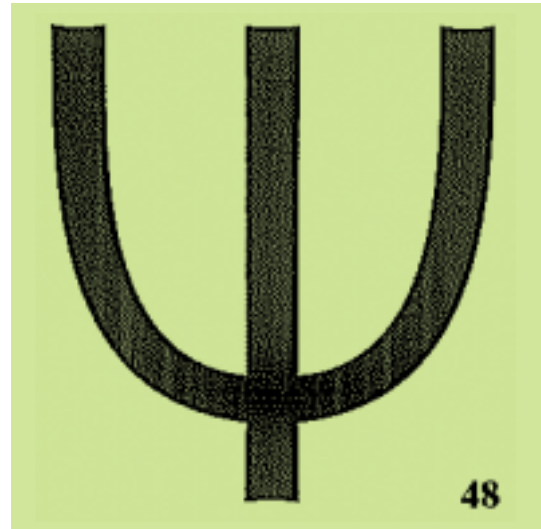

(21) *Αρ. Αίτησης Σχ. ή Υπ.*: 20050600029

(15) *Ημερ. Καταχώρησης*: 16/02/2005

(17) *Ημ. Αήξης 1ης πενταετίας*: 16/2/2010

(71) *Καταθέτης(ες)*: NEC CORPORATION  
7-1 Shiba 5-Chome Minato-ku, 108-8001 Tokyo,  
ΙΑΠΩΝΙΑ

(30) *Συμβ. Προτεραιότητα(ες)*: 2004-029535-30/09/2004-JP

(72) *Δημιουργός(οι)*: 1)WATANABE JUN  
2)SHIRAISHI MITSUTAKA  
3)TAKIZAWA MASAKATSU

(74) *Πληρεξούσιος*: ΑΘΑΝΑΣΙΑΔΟΥ ΜΑΡΙΑ  
Κουμπάρη 2, 10674 ΑΘΗΝΑ (ΑΤΤΙΚΗΣ)

(74) *Αντίκλητος*: ΠΑΠΑΚΩΝΣΤΑΝΤΙΝΟΥ ΕΛΕΝΗ  
Κουμπάρη 2, 106 74 ΑΘΗΝΑ

(28) *Αριθμός Σχεδίων/Υποδειγμάτων*: 1

(51) *Διεθνής Ταξινόμηση*: 14-03

(54) *Προσδιορισμός Αντικειμένου*: ΦΟΡΗΤΟ ΑΣΥΡΜΑΤΟ ΤΗΛΕΦΩΝΟ

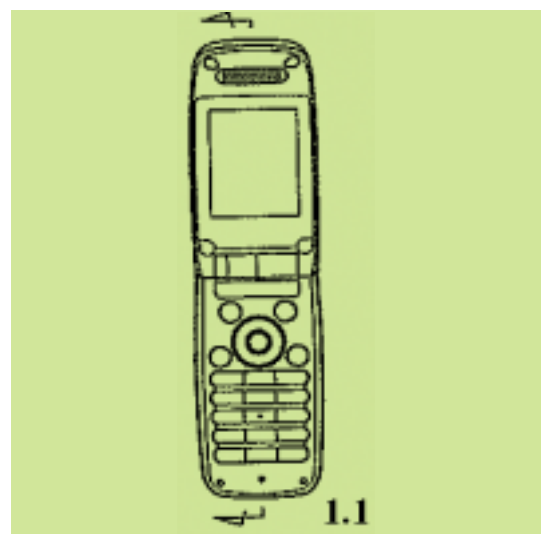

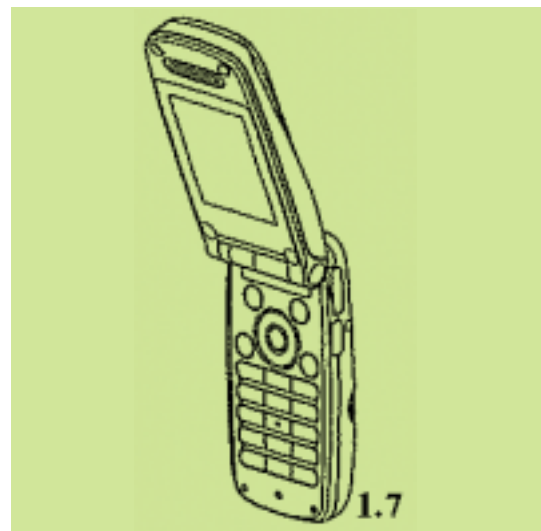
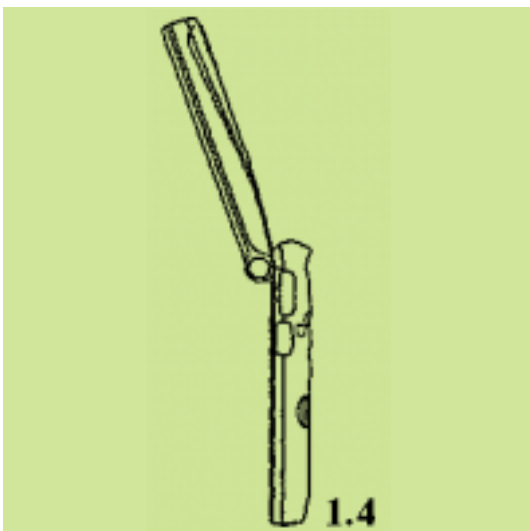
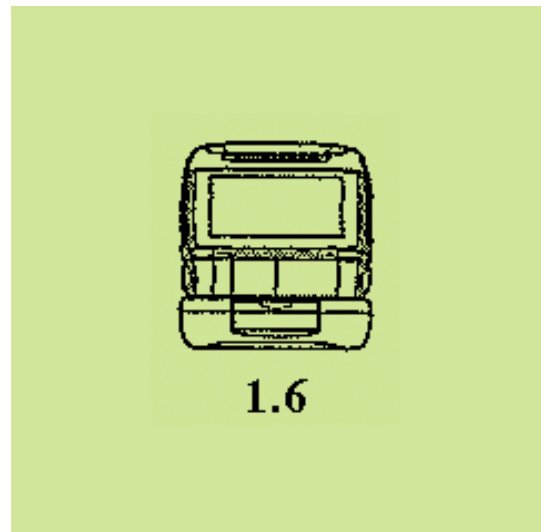
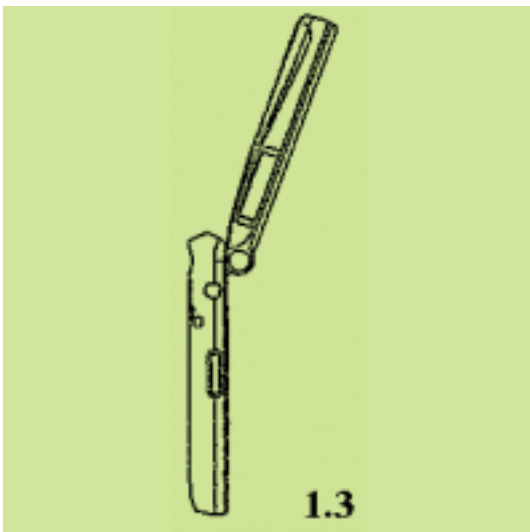
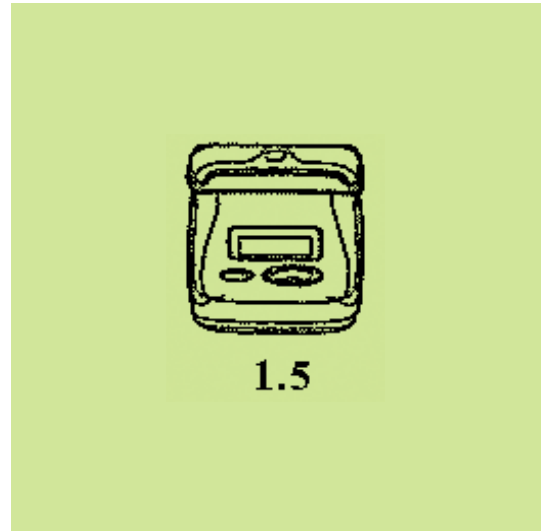
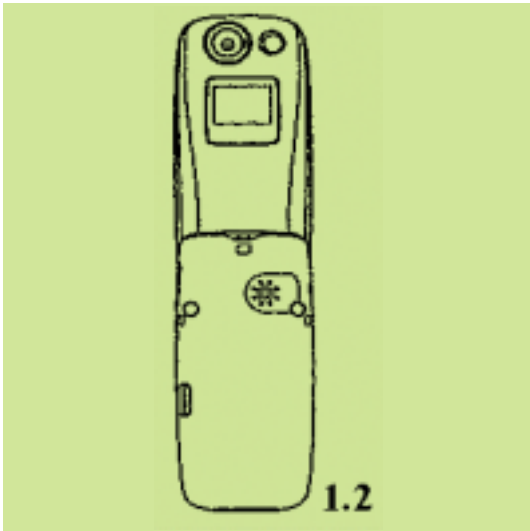

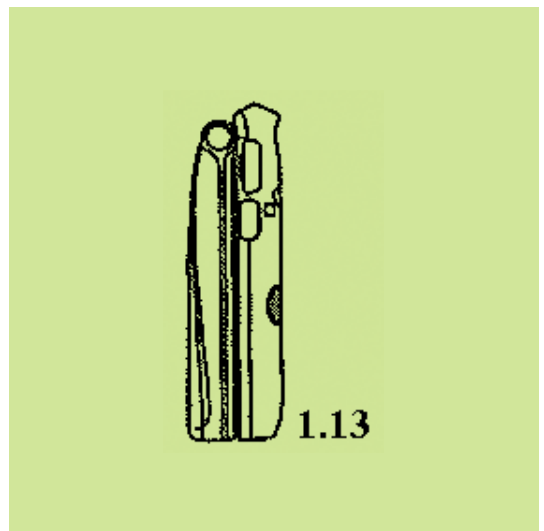
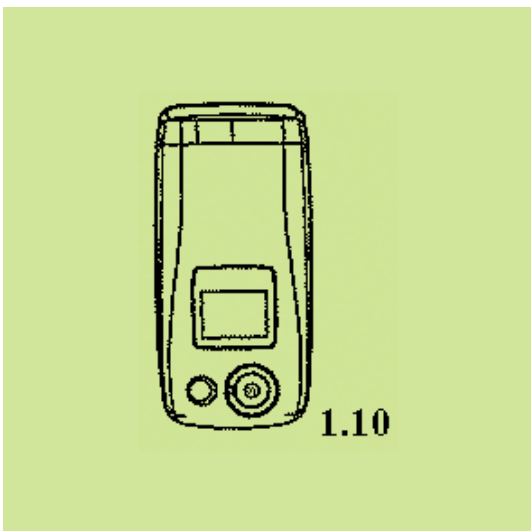
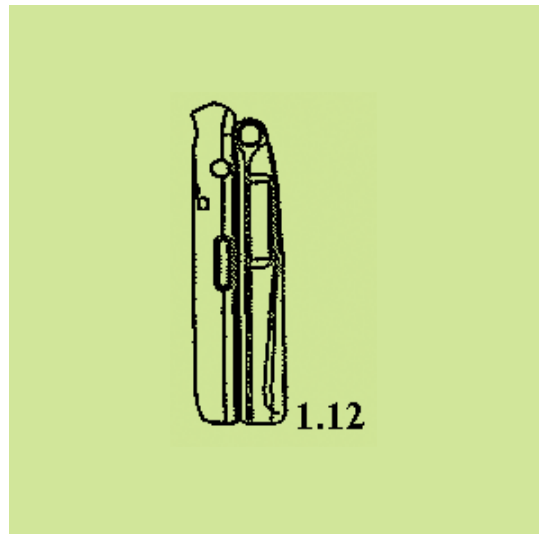
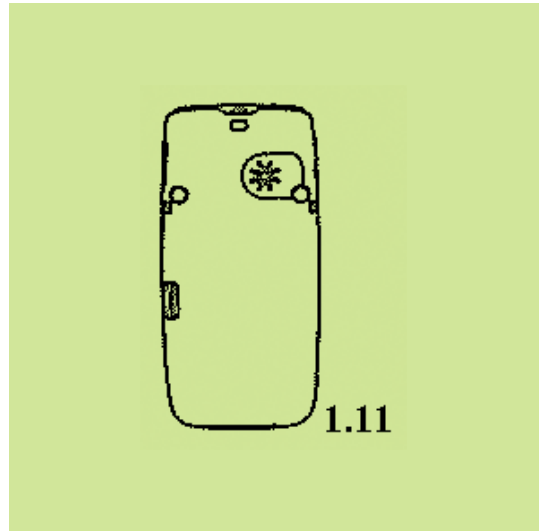
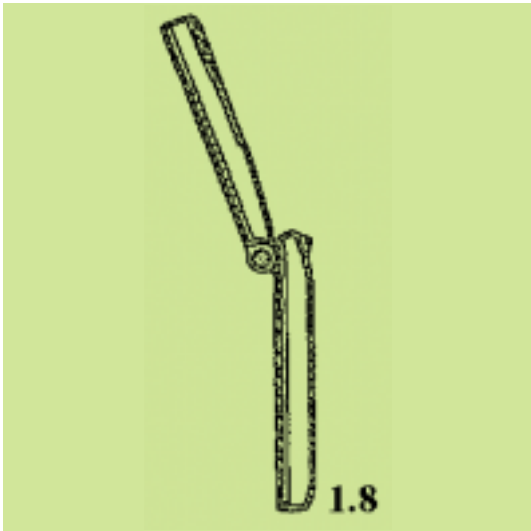



1.14



1.17



1.15

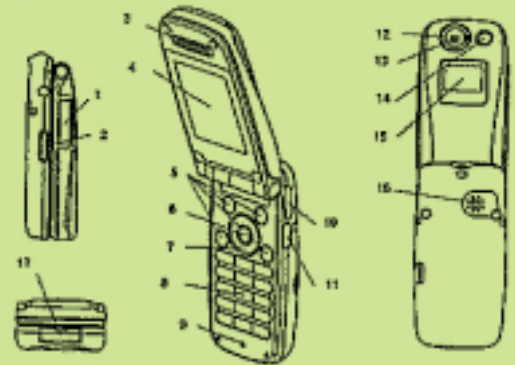

1.18



1.16



(21) *Αρ. Αίτησης Σχ. ή Υπ.*: 20050600030

(15) *Ημερ. Καταχώρησης*: 18/02/2005

(17) *Ημ. Λήξης 1ης πενταετίας*: 18/2/2010

(71) *Καταθέτης(ες)*: ΚΥΡΔΗΜΟΣ ΙΩΑΝΝΗΣ  
Σπερχειού Πάροδος Ούλαφ Πάλμε, 71409  
ΗΡΑΚΛΕΙΟ (ΗΡΑΚΛΕΙΟΥ), ΕΛΛΑΔΑ

(30) *Συμβ. Προτεραιότητα(ες)*:

(72) *Δημιουργός(οι)*: ΚΥΡΔΗΜΟΣ ΙΩΑΝΝΗΣ

(74) *Πληρεξούσιος*:

(74) *Αντίκλητος*:

(28) *Αριθμός Σχεδίων/Υποδειγμάτων*: 2

(51) *Διεθνής Ταξινόμηση*: 11-02

(54) *Προσδιορισμός Αντικειμένου*: ΚΑΡΑΒΑΚΙΑ ΜΕ ΠΑΝΙΑ (ΙΣΤΙΟ-  
ΦΟΡΑ) ΣΕ ΣΧΗΜΑ ΚΡΗΤΗΣ ΚΑΙ  
ΔΕΛΦΙΝΙΑ

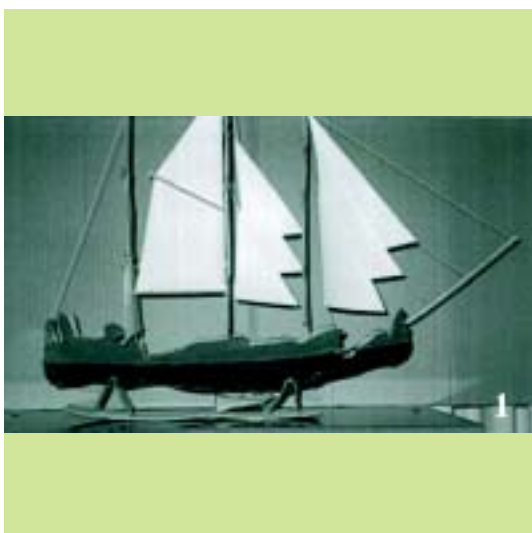

(21) *Αρ. Αίτησης Σχ. ή Υπ.*: 20050600031

(15) *Ημερ. Καταχώρησης*: 22/02/2005

(17) *Ημ. Λήξης 1ης πενταετίας*: 22/2/2010

(71) *Καταθέτης(ες)*: ΚΑΣΤΡΙΣΙΟΣ ΕΛΕΥΘΕΡΙΟΥ ΣΠΥΡΙΔΩΝ  
Λαζάρου Σόχου 3, 11525 ΑΘΗΝΑ (ΑΤΤΙΚΗΣ),  
ΕΛΛΑΔΑ

(30) *Συμβ. Προτεραιότητα(ες)*:

(72) *Δημιουργός(οι)*: ΚΑΣΤΡΙΣΙΟΣ ΕΛΕΥΘΕΡΙΟΥ ΣΠΥΡΙΔΩΝ

(74) *Πληρεξούσιος*:

(74) *Αντίκλητος*:

(28) *Αριθμός Σχεδίων/Υποδειγμάτων*: 9

(51) *Διεθνής Ταξινόμηση*: 11-01

(54) *Προσδιορισμός Αντικειμένου*: ΚΟΣΜΗΜΑΤΑ ΑΠΟ ΛΕΗΜΙ ΚΑΙ  
ΧΡΥΣΟ



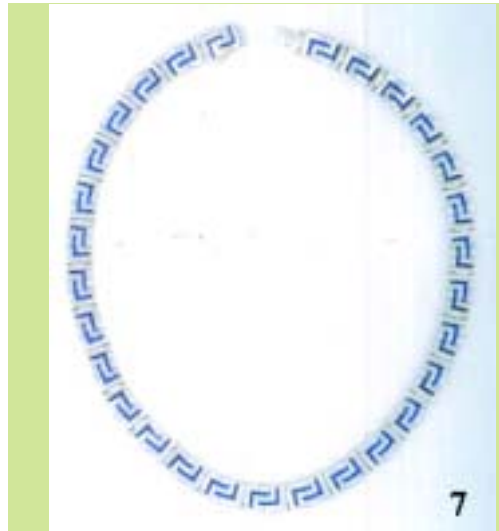
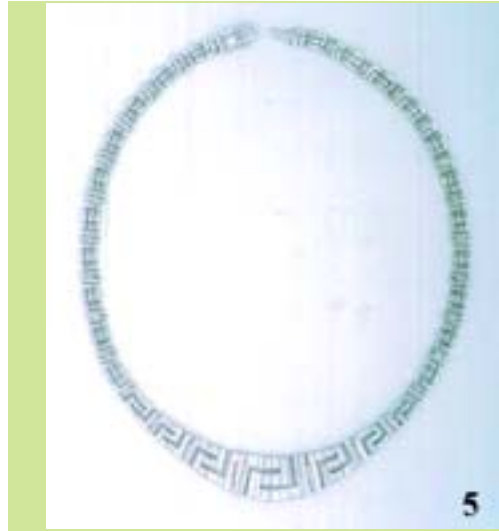



(21) Αρ. Αίτησης Σχ. ή Υπ.: 20050600032

(15) Ημερ. Καταχώρησης: 22/02/2005

(17) Ημ. Λήξης 1ης πενταετίας :22/2/2010

(71) Καταθέτης(ες): ΚΑΣΤΡΙΣΙΟΣ ΕΛΕΥΘΕΡΙΟΥ ΣΠΥΡΙΔΩΝ  
Λαζάρου Σώχου 3, 11525 ΑΘΗΝΑ (ΑΤΤΙΚΗΣ),  
ΕΛΛΑΔΑ

(30) Συμβ. Προτεραιότητα(ες):

(72) Δημιουργός(οι): ΚΑΣΤΡΙΣΙΟΣ ΕΛΕΥΘΕΡΙΟΥ ΣΠΥΡΙΔΩΝ

(74) Πληρεξούσιος:

(74) Αντίκλητος:

(28) Αριθμός Σχεδίων/Υποδειγμάτων: 6

(51) Διεθνής Ταξινόμηση: 11-01

(54) Προσδιορισμός Αντικειμένου: ΚΟΥΜΠΙΩΜΑΤΑ ΓΙΑ ΚΟΣΜΗΜΑΤΑ

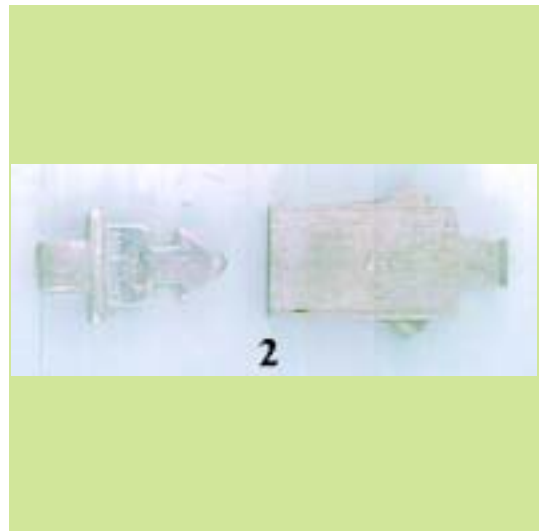

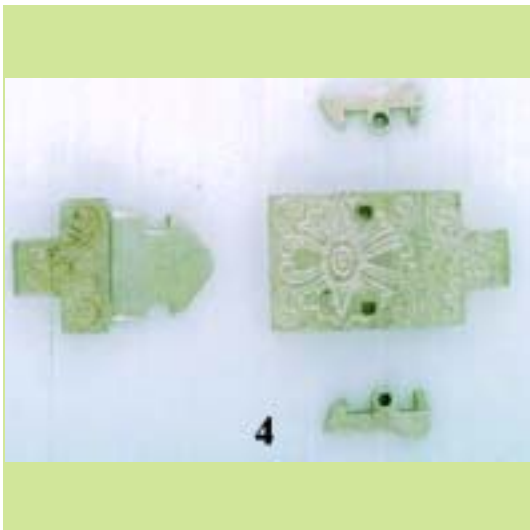

(21) *Αρ. Αίτησης Σχ. ή Υπ.:* 20050600033

(15) *Ημερ. Καταχώρησης:* 21/02/2005

(17) *Ημ. Λήξης 1ης πενταετίας :* 21/2/2010

(71) *Καταθέτης(ες):* FOLLI FOLLIE ABEE  
23ο χλμ Εθνικής Οδού Αθηνών-Λαμίας, 14565  
ΑΓΙΟΣ ΣΤΕΦΑΝΟΣ (ΑΤΤΙΚΗΣ), ΕΛΛΑΔΑ

(30) *Συμβ. Προτεραιότητα(ες):*

(72) *Δημιουργός(οι):* ΚΟΥΤΣΟΛΙΟΥΤΣΟΣ ΔΗΜΗΤΡΙΟΣ

(74) *Πληρεξούσιος:*

(74) *Αντίκλητος:* ΑΝΑΓΝΩΣΤΟΠΟΥΛΟΥ ΒΑΣΙΛΙΚΗ  
23ο χλμ Εθνικής Οδού Αθηνών-Λαμίας, 14565  
ΑΓΙΟΣ ΣΤΕΦΑΝΟΣ (ΑΤΤΙΚΗΣ)

(28) *Αριθμός Σχεδίων/Υποδειγμάτων:* 1

(51) *Διεθνής Ταξινόμηση:* 10-02

(54) *Προσδιορισμός Αντικειμένου:* ΡΟΛΟΙ ΜΕ ΚΑΣΑ ΣΕ ΣΧΗΜΑ  
ΤΕΤΡΑΦΥΛΛΟ ΤΡΙΦΥΛΛΙ ΚΑΙ  
ΤΟΠΟΘΕΤΗΜΕΝΑ ΖΙΡΓΚΟΝ ΠΕΡΙ-  
ΦΕΡΕΙΑΚΑ



(21) *Αρ. Αίτησης Σχ. ή Υπ.*: 20050600034

(15) *Ημερ. Καταχώρησης*: 23/02/2005

(17) *Ημ. Λήξης 1ης πενταετίας*: 23/2/2010

(71) *Καταθέτης(ες)*: ΚΟΥΚΛΑΚΗΣ ΕΥΤΥΧΙΟΥ ΔΗΜΗΤΡΙΟΣ  
Καραισκάκη 4, 14562 ΚΗΦΙΣΙΑ (ΑΤΤΙΚΗΣ),  
ΕΛΛΑΔΑ

(30) *Συμβ. Προτεραιότητα(ες)*:

(72) *Δημιουργός(οι)*: ΚΟΥΚΛΑΚΗΣ ΕΥΤΥΧΙΟΥ ΔΗΜΗΤΡΙΟΣ

(74) *Πληρεξούσιος*:

(74) *Αντίκλητος*:

(28) *Αριθμός Σχεδίων/Υποδειγμάτων*: 10

(51) *Διεθνής Ταξινόμηση*: 11-01

(54) *Προσδιορισμός Αντικειμένου*: ΚΟΣΜΗΜΑΤΑ ΑΠΟ ΜΕΤΑΛΛΟ,  
ΧΡΥΣΟ 18Κ, ΚΑΙ ΑΣΗΜΙ 925

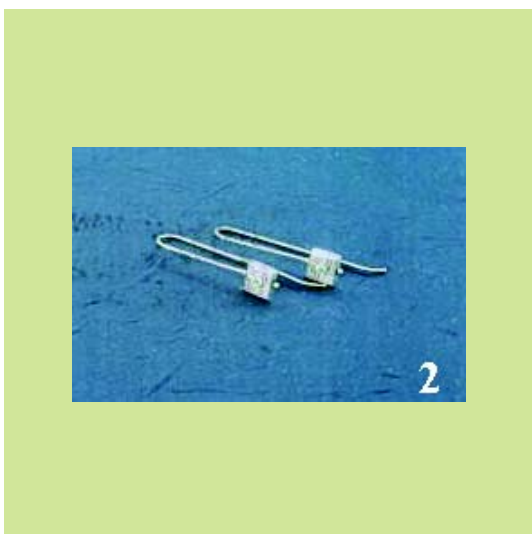





6

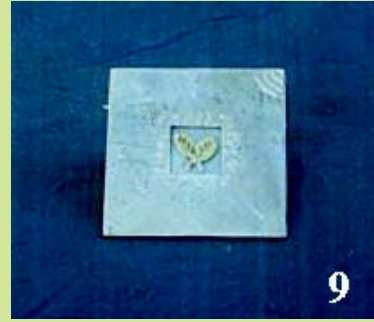

9



7

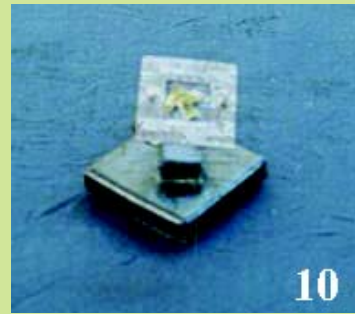

10



8

(21) Αρ. Αίτησης Σχ. ή Υπ.: 20050600035

(15) Ημερ.Καταχώρησης: 23/02/2005

(17) Ημ. Λήξης 1ης πενταετίας :23/2/2010

(71) Καταθέτης(ες): Χ. ΜΠΕΝΡΟΥΜΠΗ & ΥΙΟΣ Α.Ε.  
Αγίου Θωμά 27, 15124 ΜΑΡΟΥΣΙ (ΑΤΤΙΚΗΣ),  
ΕΛΛΑΔΑ

(30) Συμβ. Προτεραιότητα(ες):

(72) Δημιουργός(οι): ΓΚΙΟΥΡΣΕΛ ΕΜΡΕ

(74) Πληρεξούσιος:

(74) Αντίκλητος: ΜΠΕΝΡΟΥΜΠΗ ΑΔΙΚΗ  
Αγίου Θωμά 27,15124 ΜΑΡΟΥΣΙ (ΑΤΤΙΚΗΣ)

(28) Αριθμός Σχεδίων/Υποδειγμάτων: 1

(51) Διεθνής Ταξινόμηση: 31-00

(54) Προσδιορισμός Αντικειμένου: ΗΛΕΚΤΡΙΚΟΣ ΠΟΛΥΚΟΠΤΗΣ



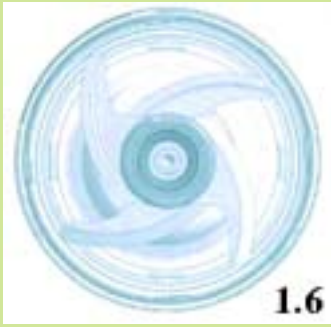

1.6



1.9



1.7



1.10



1.8

(21) *Αρ. Αίτησης Σχ. ή Υπ.*: 20050600036

(15) *Ημερ. Καταχώρησης*: 25/02/2005

(17) *Ημ. Λήξης 1ης πενταετίας*: 25/2/2010

(71) *Καταθέτης(ες)*: ΙΩΑΝΝΟΥ ΣΤΑΥΡΟΥΛΑ  
7ο χλμ. Δράμας - Καβάλας, 66100 ΔΡΑΜΑ  
(ΔΡΑΜΑΣ), ΕΛΛΑΔΑ

(30) *Συμβ. Προτεραιότητα(ες)*:

(72) *Δημιουργός(οι)*: ΙΩΑΝΝΟΥ ΣΤΑΥΡΟΥΛΑ

(74) *Πληρεξούσιος*:

(74) *Αντίκλητος*:

(28) *Αριθμός Σχεδίων/Υποδειγμάτων*: 1

(51) *Διεθνής Ταξινόμηση*: 11-02

(54) *Προσδιορισμός Αντικειμένου*: ΕΚΚΛΗΣΑΚΙ ΠΡΟΚΑΤΑΣΚΕΥΑΣΜΕΝΟ

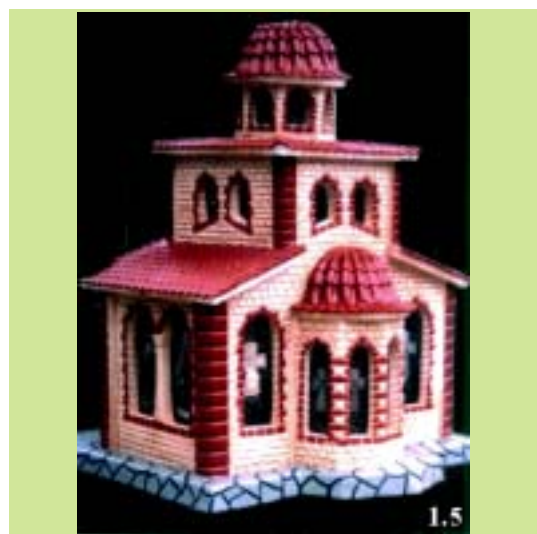
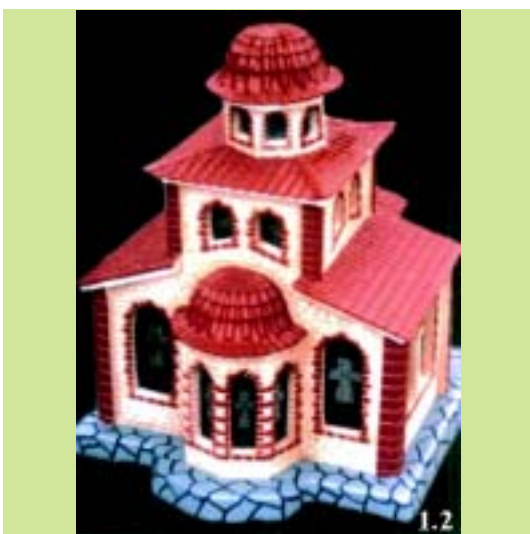
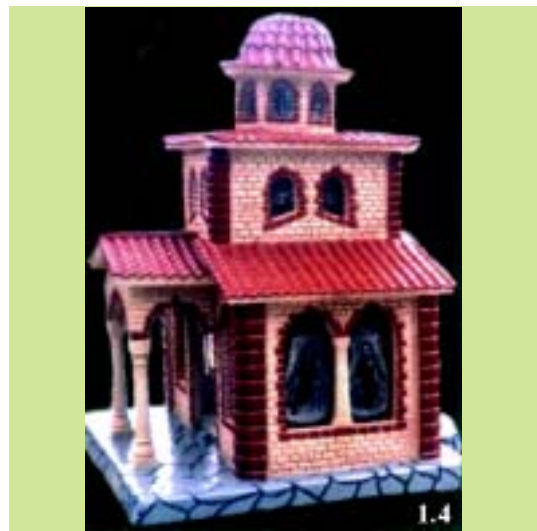
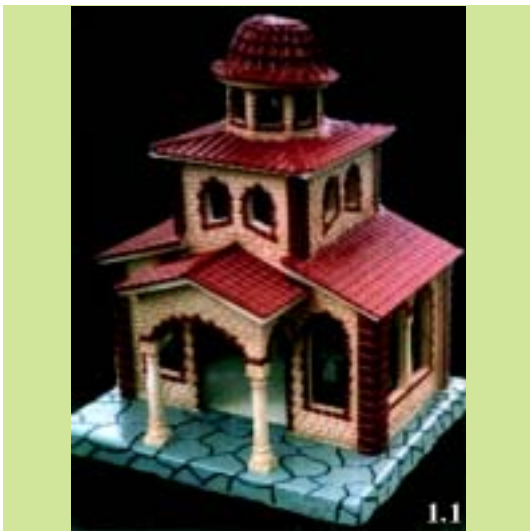
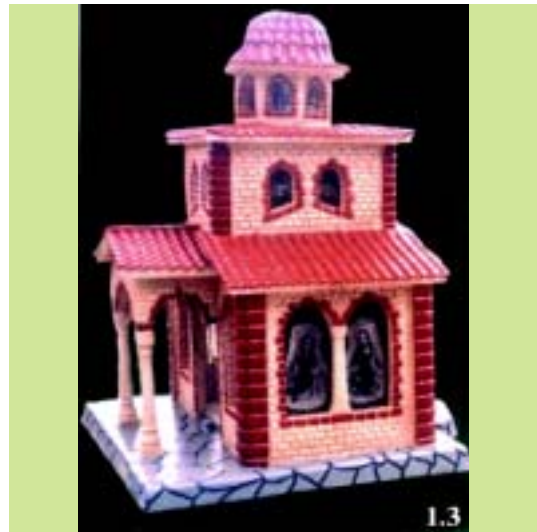



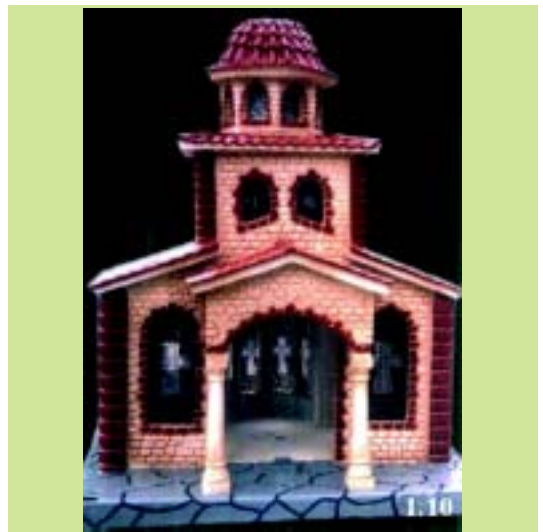
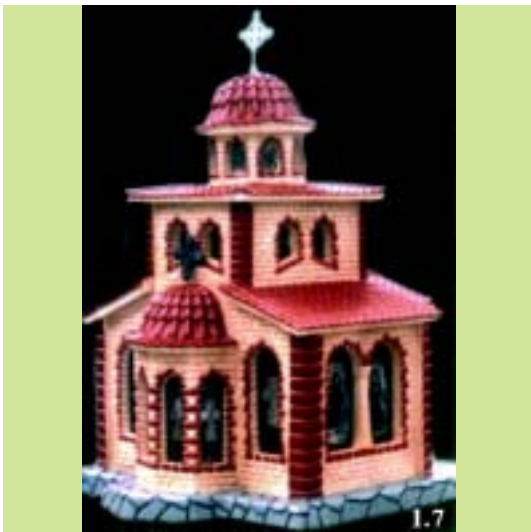
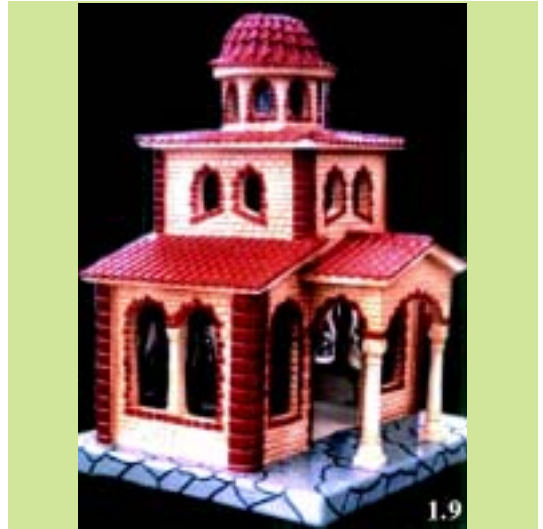
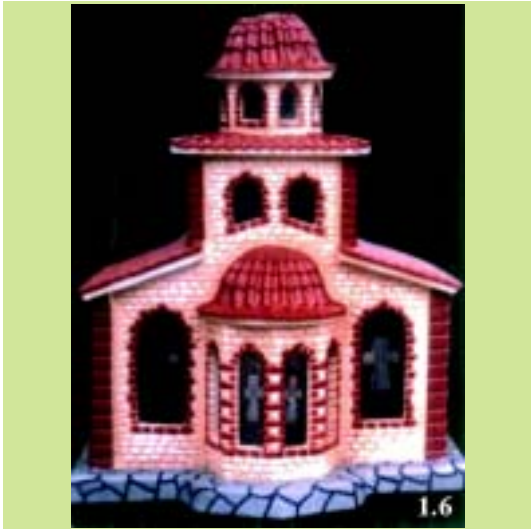



**ΕΥΡΕΤΗΡΙΟ ΑΙΤΗΣΕΩΝ ΣΧΕΔΙΩΝ Ή ΥΠΟΔΕΙΓΜΑΤΩΝ ΣΥΜΦΩΝΑ ΜΕ ΤΗΝ ΑΛΦΑΒΗΤΙΚΗ  
ΣΕΙΡΑ ΤΩΝ ΚΑΤΑΘΕΤΩΝ**

ΚΑΤΑΘΕΤΗΣ (71)	ΠΡΟΣΔΙΟΡΙΣΜΟΣ ΑΝΤ/ΜΕΝΟΥ ΣΧ. Ή ΥΠ. (54)	ΚΑΤ/ΡΗΣΗ (15)	ΑΡ. ΑΙΤ. (21)
<i>FOLLI FOLLIE ABEE</i>	ΡΟΛΟΙ ΜΕ ΚΑΣΑ ΣΤΡΟΓΓΥΛΗ ΠΑΝΩ ΣΤΗΝ ΟΠΟΙΑ ΥΠΑΡΧΕΙ ΣΧΗΜΑΤΙΣΜΕΝΟ ΜΙΣΟΦΕΓΓΑΡΟ ΓΕΜΙΣΜΕΝΟ ΜΕ ΠΕΤΡΕΣ ΔΙΑΦΑΝΕΙΣ	02/02/2005	20050600016
<i>FOLLI FOLLIE ABEE</i>	ΡΟΛΟΙ ΜΕ ΚΑΣΑ ΣΕ ΣΧΗΜΑ ΚΥΡΤΟΥ ΣΤΑΥΡΟΥ	02/02/2005	20050600017
<i>FOLLI FOLLIE ABEE</i>	ΡΟΛΟΙ ΜΕ ΚΑΣΑ ΣΕ ΣΧΗΜΑ ΛΟΥΛΟΥΔΙΟΥ ΜΑΡΓΑΡΙΤΑΣ, ΣΕ ΔΙΑΦΟΡΑ ΧΡΩΜΑΤΑ	02/02/2005	20050600018
<i>FOLLI FOLLIE ABEE</i>	ΡΟΛΟΙ ΜΕ ΚΑΣΑ ΤΕΤΡΑΓΩΝΗ ΠΟΥ ΕΣΩΤΕΡΙΚΑ ΑΠΟΤΥΠΩΝΕΤΑΙ ΣΤΑΥΡΟΣ.	10/02/2005	20050600023
<i>FOLLI FOLLIE ABEE</i>	ΡΟΛΟΙ ΜΕ ΚΑΣΑ ΣΕ ΣΧΗΜΑ ΤΕΤΡΑΦΥΛΛΟ ΤΡΙΦΥΛΛΙ ΚΑΙ ΤΟΠΟΘΕΤΗΜΕΝΑ ΖΙΡΓΚΟΝ ΠΕΡΙΦΕΡΕΙΑΚΑ.	21/02/2005	20050600033
<i>NEC CORPORATION</i>	ΦΟΡΗΤΟ ΑΣΥΡΜΑΤΟ ΤΗΛΕΦΩΝΟ	16/02/2005	20050600029
<i>ΓΕΩΡΓΙΑΔΗΣ ΙΩΑΝΝΗΣ</i>	ΣΕΙΡΑ ΚΗΡΟΠΗΓΙΩΝ ΚΑΤΑΣΚΕΥΑΣΜΕΝΑ ΑΠΟ ΦΕΤΕΣ Η ΤΜΗΜΑΤΑ ΚΟΡΜΩΝ ΔΕΝΤΡΩΝ.	10/02/2005	20050600021
<i>ΓΙΑΓΚΟΣ ΓΕΩΡΓΙΟΣ</i>	ΡΑΦΗ	14/02/2005	20050600026
<i>ΓΙΑΓΚΟΣ ΓΕΩΡΓΙΟΣ</i>	ΕΝΔΥΜΑΤΑ	14/02/2005	20050600027
<i>ΖΑΦΕΙΡΑΚΗ ΟΛΓΑ</i>	ΔΙΑΚΟΣΜΗΤΙΚΟ ΔΕΣΙΜΟ ΜΠΟΜΠΟΝΙΕΡΑΣ	11/02/2005	20050600024
<i>ΙΩΑΝΝΟΥ ΣΤΑΥΡΟΥΛΑ</i>	ΕΚΚΛΗΣΙΑΚΙ ΠΡΟΚΑΤΑΣΚΕΥΑΣΜΕΝΟ.	25/02/2005	20050600036
<i>ΚΑΣΤΡΙΣΙΟΣ ΣΠΥΡΙΔΩΝ</i>	ΚΟΣΜΗΜΑΤΑ ΑΠΟ ΑΣΗΜΙ ΚΑΙ ΧΡΥΣΟ	22/02/2005	20050600031
<i>ΚΑΣΤΡΙΣΙΟΣ ΣΠΥΡΙΔΩΝ</i>	ΚΟΥΜΠΩΜΑΤΑ ΓΙΑ ΚΟΣΜΗΜΑΤΑ	22/02/2005	20050600032
<i>ΚΑΤΣΟΥΛΙΔΗΣ ΠΑΝΑΓΙΩΤΗΣ</i>	ΓΡΑΜΜΑΤΟΣΕΙΡΑ "ΑΥΤΟΚΡΑΤΟΡΙΚΑ"	15/02/2005	20050600028
<i>ΚΟΥΚΛΑΚΗΣ ΔΗΜΗΤΡΙΟΣ</i>	ΚΟΣΜΗΜΑΤΑ ΑΠΟ ΜΕΤΑΛΛΟ, ΧΡΥΣΟ 18Κ, ΚΑΙ ΑΣΗΜΙ 925	23/02/2005	20050600034
<i>ΚΥΡΔΗΜΟΣ ΙΩΑΝΝΗΣ</i>	ΚΑΡΑΒΑΚΙΑ ΜΕ ΠΑΝΙΑ (ΙΣΤΙΟΦΟΡΑ) ΣΕ ΣΧΗΜΑ ΚΡΗΤΗΣ ΚΑΙ ΔΕΛΦΙΝΙΑ	18/02/2005	20050600030
<i>ΜΑΚΑΡΟΝΗΣ ΙΩΑΝΝΗΣ ΚΑΙ ΣΙΑ Ο.Ε.</i>	ΣΕΙΡΑ ΣΥΝΘΕΤΙΚΩΝ ΝΕΡΟΧΥΤΩΝ ΚΑΤΑΣΚΕΥΑΣΜΕΝΩΝ ΜΕ ΠΟΛΥΕΣΤΕΡΙΚΕΣ ΡΗΤΙΝΕΣ.	10/02/2005	20050600022
<i>ΠΑΛΛΗ ΠΕΛΑΓΙΑ</i>	ΠΡΟΣΚΛΗΤΗΡΙΑ ΒΑΠΤΙΣΗΣ.	08/02/2005	20050600019
<i>ΠΑΥΛΙΔΗΣ ΣΑΒΒΑΣ</i>	ΤΑΠΑ ΓΙΑ ΧΡΗΣΗ ΣΕ ΕΙΔΗ ΥΓΙΕΙΝΗΣ	14/02/2005	20050600025
<i>ΦΕΤΕΡΗΣ ΑΠΟΣΤΟΛΟΣ</i>	ΕΙΔΙΚΑ ΣΧΕΔΙΑΣΜΕΝΟ ΔΟΧΕΙΟ ΣΥΛΛΟΓΗΣ ΟΥΡΩΝ 24ΩΡΟΥ	10/02/2005	20050600020
<i>Χ. ΜΠΕΝΡΟΥΜΠΗ &amp; ΥΙΟΣ Α.Ε.</i>	ΗΛΕΚΤΡΙΚΟΣ ΠΟΛΥΚΟΠΤΗΣ	23/02/2005	20050600035
<i>ΨΑΡΡΑΣ ΓΕΩΡΓΙΟΣ</i>	ΑΠΕΙΚΟΝΗΣΗ ΤΗΣ ΝΗΣΟΥ ΚΕΡΚΥΡΑΣ ΣΕ ΓΥΝΑΙΚΕΙΑ ΜΟΡΦΗ.	26/07/2004	20040600094

**Μ Ε Ρ Ο Σ Β '**  
**ΚΑΤΑΧΩΡΗΜΕΝΑ ΠΙΣΤΟΠΟΙΗΤΙΚΑ ΣΧΕΔΙΩΝ ΚΑΙ ΥΠΟΔΕΙΓΜΑΤΩΝ**

**ΧΟΡΗΓΗΣΕΙΣ ΠΙΣΤΟΠΟΙΗΤΙΚΩΝ ΚΑΤΑΧΩΡΗΣΗΣ ΣΧΕΔΙΩΝ ΚΑΙ ΥΠΟΔΕΙΓΜΑΤΩΝ**

**(11) Αρ. Πιστοπ. Καταχώρησης Σχ. ή Υπ.:6001955**

(21) Αριθμός Αίτησης Σχ. ή Υπ.: 20040600141  
(15) Ημερομηνία Καταχώρησης: 03/12/2004  
(47) Ημερομηνία Χορήγησης: 12/07/2005  
(73) Δικαιούχος (οι): EMPHASIS SARL  
78 Rue Reaumur,75002 PARIS, ΓΑΛΛΙΑ

**(54) Προσδιορισμός Αντικειμένου:** ΧΕΙΜΕΡΙΝΟ ΜΠΟΥΥΣΤΟ ΜΕ ΕΝΣΩΜΑΤΩΜΕΝΟ ΣΤΗΘΟΔΕΣΜΟ

*Περισσότερα στοιχεία στην πρώτη δημοσίευση: ΕΛΒΙ (Τεύχος Β')* Μάιος 2005

**(11) Αρ. Πιστοπ. Καταχώρησης Σχ. ή Υπ.:6001956**

(21) Αριθμός Αίτησης Σχ. ή Υπ.: 20040600142  
(15) Ημερομηνία Καταχώρησης: 30/11/2004  
(47) Ημερομηνία Χορήγησης: 12/07/2005  
(73) Δικαιούχος (οι): 1)ΜΗΤΣΙΟΣ ΑΡΙΣΤΟΤΕΛΗ ΑΘΑΝΑΣΙΟΣ  
Πανεπιστημίου 49,26442 ΠΑΤΡΑ (ΑΧΑΪΑΣ), ΕΛΛΑΔΑ  
2)ΜΗΤΣΙΟΥ ΑΘΑΝΑΣΙΟΥ ΔΗΜΗΤΡΑ  
Πανεπιστημίου 49,,26442 ΠΑΤΡΑ (ΑΧΑΪΑΣ), ΕΛΛΑΔΑ

**(54) Προσδιορισμός Αντικειμένου:** ΠΡΟΦΙΛ ΚΟΥΦΩΜΑΤΟΣ ΠΟΡΤΑΣ-ΠΑΡΑΘΥΡΟΥ

*Περισσότερα στοιχεία στην πρώτη δημοσίευση: ΕΛΒΙ (Τεύχος Β')* Μάιος 2005

**(11) Αρ. Πιστοπ. Καταχώρησης Σχ. ή Υπ.:6001957**

(21) Αριθμός Αίτησης Σχ. ή Υπ.: 20040600143  
(15) Ημερομηνία Καταχώρησης: 06/12/2004  
(47) Ημερομηνία Χορήγησης: 12/07/2005  
(73) Δικαιούχος (οι): ΠΑΖΙΩΝΗΣ πάτερ ΝΗΦΩΝ - (ΗΛΙΑΣ)  
ΚΑΨΑΛΑ,63086 ΚΑΡΥΕΣ ΑΓΙΟΥ ΟΡΟΥΣ  
(ΧΑΛΚΙΔΙΚΗΣ), ΕΛΛΑΔΑ

**(54) Προσδιορισμός Αντικειμένου:** ΚΟΡΝΙΖΑ ΜΕ ΑΝΑΓΛΥΦΟ ΠΛΑΙΣΙΟ.

*Περισσότερα στοιχεία στην πρώτη δημοσίευση: ΕΛΒΙ (Τεύχος Β')* Μάιος 2005

**(11) Αρ. Πιστοπ. Καταχώρησης Σχ. ή Υπ.:6001958**

(21) Αριθμός Αίτησης Σχ. ή Υπ.: 20040600144  
(15) Ημερομηνία Καταχώρησης: 10/12/2004  
(47) Ημερομηνία Χορήγησης: 12/07/2005  
(73) Δικαιούχος (οι): ΕΛΛΗΝΙΚΗ ΒΙΟΜΗΧΑΝΙΑ ΑΝΔΡΙΚΩΝ ΚΑΛΤΣΩΝ  
(ΕΛ.ΒΙ.Α.Κ.) Ε.Π.Ε.  
Σαρπηδόνας 30,10442 ΑΘΗΝΑ (ΑΤΤΙΚΗΣ), ΕΛΛΑΔΑ

**(54) Προσδιορισμός Αντικειμένου:** ΚΟΥΤΙ

*Περισσότερα στοιχεία στην πρώτη δημοσίευση: ΕΛΒΙ (Τεύχος Β')* Μάιος 2005

**(11) Αρ. Πιστοπ. Καταχώρησης Σχ. ή Υπ.:6001959**

(21) Αριθμός Αίτησης Σχ. ή Υπ.: 20040600145  
(15) Ημερομηνία Καταχώρησης: 21/12/2004  
(47) Ημερομηνία Χορήγησης: 12/07/2005  
(73) Δικαιούχος (οι): ΝΕΟΝ ΣΤΑΡ-ΔΙΑΦΗΜΙΣΕΙΣ ΦΩΤΕΙΝΕΣ ΕΠΙΓΡΑΦΕΣ  
Α.Ε.  
Σμύρνης 13-15,,17778 ΤΑΥΡΟΣ (ΑΤΤΙΚΗΣ), ΕΛΛΑΔΑ

**(54) Προσδιορισμός Αντικειμένου:** ΜΗΧΑΝΙΣΜΟΣ ΔΙΑΦΗΜΙΣΗΣ

*Περισσότερα στοιχεία στην πρώτη δημοσίευση: ΕΛΒΙ (Τεύχος Β')* Μάιος 2005

---

**(11) Αρ. Πιστοπ. Καταχώρησης Σχ. ή Υπ.:6001960**

- (21) Αριθμός Αίτησης Σχ. ή Υπ.: 20040600146  
(15) Ημερομηνία Καταχώρησης: 21/12/2004  
(47) Ημερομηνία Χορήγησης: 12/07/2005  
(73) Δικαιούχος (οι): INTERMETAL ΑΝΩΝΥΜΗ ΒΙΟΤΕΧΝΙΚΗ ΚΑΙ ΕΜΠΟΡΙΚΗ ΕΤΑΙΡΕΙΑ ΜΕΛΕΤΩΝ ΚΑΙ ΤΕΧΝΙΚΩΝ ΕΦΑΡΜΟΓΩΝ ΑΒΕΕ ΚΑΙ Δ.Τ. INTERMETAL ΑΒΕΕ  
Αριστογείτονος 7-Σοφοκλέους 4,17671 ΚΑΛΛΙΘΕΑ (ΑΤΤΙΚΗΣ), ΕΛΛΑΔΑ
- (54) Προσδιορισμός Αντικειμένου:** ΣΥΣΤΗΜΑΤΑ ΑΣΦΑΛΙΣΗΣ
- 
- 

*Περισσότερα στοιχεία στην πρώτη δημοσίευση: ΕΛΒΙ (Τεύχος Β') Μάιος 2005*

---

---

---

**(11) Αρ. Πιστοπ. Καταχώρησης Σχ. ή Υπ.:6001961**

- (21) Αριθμός Αίτησης Σχ. ή Υπ.: 20040600147  
(15) Ημερομηνία Καταχώρησης: 21/12/2004  
(47) Ημερομηνία Χορήγησης: 12/07/2005  
(73) Δικαιούχος (οι): FLERIA ΑΝΩΝΥΜΟΣ ΒΙΟΤΕΧΝΙΚΗ ΕΤΑΙΡΕΙΑ-ΠΑΡΑΓΩΓΗΣ ΚΑΙ ΕΜΠΟΡΙΑΣ ΛΟΥΛΟΥΔΙΩΝ ΔΙΑΚΡΙΤΙΚΟΣ ΤΙΤΛΟΣ FLERIA ΑΒΕΕ  
Λεωφ.Πεντέλης 73,15233 ΧΑΛΑΝΔΡΙ (ΑΤΤΙΚΗΣ), ΕΛΛΑΔΑ
- (54) Προσδιορισμός Αντικειμένου:** ΧΑΡΤΙΝΟ ΚΥΠΕΛΟ
- 
- 

*Περισσότερα στοιχεία στην πρώτη δημοσίευση: ΕΛΒΙ (Τεύχος Β') Μάιος 2005*

---

---

---

**(11) Αρ. Πιστοπ. Καταχώρησης Σχ. ή Υπ.:6001962**

- (21) Αριθμός Αίτησης Σχ. ή Υπ.: 20040600148  
(15) Ημερομηνία Καταχώρησης: 21/12/2004  
(47) Ημερομηνία Χορήγησης: 12/07/2005  
(73) Δικαιούχος (οι): ΜΠΗΤΡΟΣ ΦΡΑΓΚΙΣΚΟΣ  
Μαρασλή 39,10676 ΑΘΗΝΑ (ΑΤΤΙΚΗΣ), ΕΛΛΑΔΑ
- (54) Προσδιορισμός Αντικειμένου:** ΦΩΤΙΣΤΙΚΑ ΟΡΟΦΗΣ-ΔΑΠΕΔΟΥ-ΓΡΑΦΕΙΟΥ
- 
- 

*Περισσότερα στοιχεία στην πρώτη δημοσίευση: ΕΛΒΙ (Τεύχος Β') Μάιος 2005*

---

---

---

**(11) Αρ. Πιστοπ. Καταχώρησης Σχ. ή Υπ.:6001963**

- (21) Αριθμός Αίτησης Σχ. ή Υπ.: 20040600149  
(15) Ημερομηνία Καταχώρησης: 21/12/2004  
(47) Ημερομηνία Χορήγησης: 12/07/2005  
(73) Δικαιούχος (οι): ΜΠΗΤΡΟΣ ΦΡΑΓΚΙΣΚΟΣ  
Μαρασλή 39,10676 ΑΘΗΝΑ (ΑΤΤΙΚΗΣ), ΕΛΛΑΔΑ
- (54) Προσδιορισμός Αντικειμένου:** ΚΑΘΡΕΠΤΕΣ
- 
- 

*Περισσότερα στοιχεία στην πρώτη δημοσίευση: ΕΛΒΙ (Τεύχος Β') Μάιος 2005*

---

---

---

**(11) Αρ. Πιστοπ. Καταχώρησης Σχ. ή Υπ.:6001964**

- (21) Αριθμός Αίτησης Σχ. ή Υπ.: 20040600150  
(15) Ημερομηνία Καταχώρησης: 22/12/2004  
(47) Ημερομηνία Χορήγησης: 12/07/2005  
(73) Δικαιούχος (οι): ΜΑΥΡΟΓΕΝΗΣ ΧΡΗΣΤΟΣ  
Μ.Αλεξάνδρου 2,34002 ΒΑΣΙΛΙΚΟ (ΕΥΒΟΙΑΣ), ΕΛΛΑΔΑ
- (54) Προσδιορισμός Αντικειμένου:** ΠΑΓΚΟΣ ΕΡΓΑΣΙΑΣ ΓΙΑ ΤΟΠΟΘΕΤΗΣΗ ΚΡΕΠΠΕΡΑΣ
- 
- 

*Περισσότερα στοιχεία στην πρώτη δημοσίευση: ΕΛΒΙ (Τεύχος Β') Μάιος 2005*

---

---

---

**(11) Αρ. Πιστοπ. Καταχώρησης Σχ. ή Υπ.:6001965**

(21) Αριθμός Αίτησης Σχ. ή Υπ.: 20040600151

(15) Ημερομηνία Καταχώρησης: 22/12/2004

(47) Ημερομηνία Χορήγησης: 12/07/2005

(73) Δικαιούχος (οι): ΙΣΑΡΗ ΧΡΙΣΤΙΝΑ

Τηλεμάχου 76,12136 ΠΕΡΙΣΤΕΡΙ (ΑΤΤΙΚΗΣ), ΕΛΛΑΔΑ

(54) Προσδιορισμός Αντικειμένου: ΓΥΝΑΙΚΕΙΑ ΕΝΔΥΜΑΤΑ

---

*Περισσότερα στοιχεία στην πρώτη δημοσίευση: ΕΛΒΙ (Τεύχος Β') Μάιος 2005*

---

---

**(11) Αρ. Πιστοπ. Καταχώρησης Σχ. ή Υπ.:6001966**

(21) Αριθμός Αίτησης Σχ. ή Υπ.: 20040600152

(15) Ημερομηνία Καταχώρησης: 29/12/2004

(47) Ημερομηνία Χορήγησης: 12/07/2005

(73) Δικαιούχος (οι): ΑΡΙΣΤΕΙΔΗΣ ΚΑΙ ΔΗΜΗΤΡΙΟΣ ΚΛΟΥΡΑΣ Ο.Ε.

14ο χλμ. Θεσσαλονίκης/Μουδανιών, Τ.Θ. 60110,57001

ΘΕΡΜΗ (ΘΕΣΣΑΛΟΝΙΚΗΣ), ΕΛΛΑΔΑ

(54) Προσδιορισμός Αντικειμένου: ΠΙΝΑΚΙΔΙΑ ΑΝΑΓΛΥΦΑ Η ΚΑΔΡΑΚΙΑ ΕΠΙΤΡΑΠΕΖΙΑ ΚΑΙ ΕΠΙΤΟΙΧΙΑ-ΚΟΛΗΤΑ Η ΜΑΓΝΗΤΙΚΑ

---

*Περισσότερα στοιχεία στην πρώτη δημοσίευση: ΕΛΒΙ (Τεύχος Β') Μάιος 2005*

---

---

**(11) Αρ. Πιστοπ. Καταχώρησης Σχ. ή Υπ.:6001967**

(21) Αριθμός Αίτησης Σχ. ή Υπ.: 20040600153

(15) Ημερομηνία Καταχώρησης: 30/12/2004

(47) Ημερομηνία Χορήγησης: 12/07/2005

(73) Δικαιούχος (οι): ΔΙΒΑΤΙΔΗΣ Α.Β.Ε.Ε. ΔΙΑΚΡΙΤΙΚΟΣ ΤΙΤΛΟΣ ΑΙΒΑ S.A.

Ιφιγένειας 4,14122 ΗΡΑΚΛΕΙΟ (ΑΤΤΙΚΗΣ), ΕΛΛΑΔΑ

(54) Προσδιορισμός Αντικειμένου: ΣΕΝΤΟΝΙΑ

---

*Περισσότερα στοιχεία στην πρώτη δημοσίευση: ΕΛΒΙ (Τεύχος Β') Μάιος 2005*

---

---

**(11) Αρ. Πιστοπ. Καταχώρησης Σχ. ή Υπ.:6001968**

(21) Αριθμός Αίτησης Σχ. ή Υπ.: 20040600154

(15) Ημερομηνία Καταχώρησης: 31/12/2004

(47) Ημερομηνία Χορήγησης: 12/07/2005

(73) Δικαιούχος (οι): ΖΑΓΑΡΙΘΗ-ΜΕΛΕΑ ΑΝΤΩΝΙΟΥ ΑΝΤΩΝΙΑ

Μαρασλή 3,10676 ΑΘΗΝΑ (ΑΤΤΙΚΗΣ), ΕΛΛΑΔΑ

(54) Προσδιορισμός Αντικειμένου: ΜΑΣΚΑ ΠΡΟΣΩΠΟΥ

---

*Περισσότερα στοιχεία στην πρώτη δημοσίευση: ΕΛΒΙ (Τεύχος Β') Μάιος 2005*

---

**ΕΥΡΕΤΗΡΙΟ ΕΚΔΟΘΕΝΤΩΝ Σχ. ή Υπ. ΣΥΜΦΩΝΑ ΜΕ ΤΗΝ ΑΛΦΑΒΗΤΙΚΗ ΣΕΙΡΑ ΤΩΝ ΔΙΚΑΙΟΥΧΩΝ**

ΔΙΚΑΙΟΥΧΟΣ (73)	ΠΡΟΣΔΙΟΡΙΣΜΟΣ ΑΝΤ/ΜΕΝΟΥ ΣΧ. Ή ΥΠ. (54)	ΚΑΤ/ΡΗΣΗ (15)	ΑΡ. ΠΙΣΤ. (11)
<i>EMPHASIS SARL</i>	ΧΕΙΜΕΡΙΝΟ ΜΠΟΥΣΤΟ ΜΕ ΕΝΣΩΜΑΤΩΜΕΝΟ ΣΤΗΘΟΔΕΣΜΟ	03/12/2004	6001955
<i>FLERIA ΑΝΩΝΥΜΟΣ ΒΙΟΤΕΧΝΙΚΗ ΕΤΑΙΡΕΙΑ-ΠΑΡΑΓΩΓΗΣ ΚΑΙ ΕΜΠΟΡΙΑΣ ΛΟΥΛΟΥΔΙΩΝ ΔΙΑΚΡΙΤΙΚΟΣ ΤΙΤΛΟΣ FLE-RIA ABEE</i>	ΧΑΡΤΙΝΟ ΚΥΠΕΛΟ	21/12/2004	6001961
<i>INTERMETAL ΑΝΩΝΥΜΗ ΒΙΟΤΕΧΝΙΚΗ ΚΑΙ ΕΜΠΟΡΙΚΗ ΕΤΑΙΡΕΙΑ ΜΕΛΕΤΩΝ ΚΑΙ ΤΕΧΝΙΚΩΝ ΕΦΑΡΜΟΓΩΝ ΑΒΕΕ ΚΑΙ Δ.Τ. INTERMETAL ΑΒΕΕ</i>	ΣΥΣΤΗΜΑΤΑ ΑΣΦΑΛΙΣΗΣ	21/12/2004	6001960
<i>ΔΙΒΑΤΙΔΗΣ Α.Β.Ε.Ε. ΔΙΑΚΡΙΤΙΚΟΣ ΤΙΤΛΟΣ ΔΙΒΑ Σ.Α.</i>	ΣΕΝΤΟΝΙΑ	30/12/2004	6001967
<i>ΑΡΙΣΤΕΙΔΗΣ ΚΑΙ ΔΗΜΗΤΡΙΟΣ ΚΛΟΥΡΑΣ Ο.Ε.</i>	ΠΙΝΑΚΙΔΙΑ ΑΝΑΓΛΥΦΑ Η ΚΑΔΡΑΚΙΑ ΕΠΙΤΡΑΠΕΖΙΑ ΚΑΙ ΕΠΙΤΟΙΧΙΑ-ΚΟΛΗΤΑ Η ΜΑΓΝΗΤΙΚΑ	29/12/2004	6001966
<i>ΕΛΛΗΝΙΚΗ ΒΙΟΜΗΧΑΝΙΑ ΑΝΔΡΙΚΩΝ ΚΑΛΤΣΩΝ (ΕΛ.ΒΙ.Α.Κ.) Ε.Π.Ε.</i>	ΚΟΥΤΙ	10/12/2004	6001958
<i>ΖΑΓΑΡΙΤΗ-ΜΕΛΕΑ ΑΝΤΩΝΙΑ</i>	ΜΑΣΚΑ ΠΡΟΣΩΠΟΥ	31/12/2004	6001968
<i>ΙΣΑΡΗ ΧΡΙΣΤΙΝΑ</i>	ΓΥΝΑΙΚΕΙΑ ΕΝΔΥΜΑΤΑ	22/12/2004	6001965
<i>ΜΑΥΡΟΓΕΝΗΣ ΧΡΗΣΤΟΣ</i>	ΠΑΓΚΟΣ ΕΡΓΑΣΙΑΣ ΓΙΑ ΤΟΠΟΘΕΤΗΣΗ ΚΡΕΠΙΕΡΑΣ	22/12/2004	6001964
<i>ΜΗΤΣΙΟΣ ΑΘΑΝΑΣΙΟΣ</i>	ΠΡΟΦΙΛ ΚΟΥΦΩΜΑΤΟΣ ΠΟΡΤΑΣ-ΠΑΡΑΘΥΡΟΥ	30/11/2004	6001956
<i>ΜΗΤΣΙΟΥ ΔΗΜΗΤΡΑ</i>	ΠΡΟΦΙΛ ΚΟΥΦΩΜΑΤΟΣ ΠΟΡΤΑΣ-ΠΑΡΑΘΥΡΟΥ	30/11/2004	6001956
<i>ΜΠΗΤΡΟΣ ΦΡΑΓΚΙΣΚΟΣ</i>	ΦΩΤΙΣΤΙΚΑ ΟΡΟΦΗΣ-ΔΑΠΕΔΟΥ-ΓΡΑΦΕΙΟΥ	21/12/2004	6001962
<i>ΜΠΗΤΡΟΣ ΦΡΑΓΚΙΣΚΟΣ</i>	ΚΑΘΡΕΠΤΕΣ	21/12/2004	6001963
<i>ΝΕΟΝ ΣΤΑΡ-ΔΙΑΦΗΜΙΣΕΙΣ ΦΩΤΕΙΝΕΣ ΕΠΙΓΡΑΦΕΣ Α.Ε.</i>	ΜΗΧΑΝΙΣΜΟΣ ΔΙΑΦΗΜΙΣΗΣ	21/12/2004	6001959
<i>ΠΑΖΙΩΝΗΣ πάτερ ΝΗΦΩΝ - (ΗΛΙΑΣ)</i>	ΚΟΡΝΙΖΑ ΜΕ ΑΝΑΓΛΥΦΟ ΠΛΑΙΣΙΟ.	06/12/2004	6001957



**Μ Ε Ρ Ο Σ Γ '**  
**ΑΝΑΝΕΩΣΕΙΣ**

---

**ΑΝΑΝΕΩΣΕΙΣ ΚΑΤΑΧΩΡΗΜΕΝΩΝ ΣΧΕΔΙΩΝ Ή ΥΠΟΔΕΙΓΜΑΤΩΝ**

---

**(11) Αρ. Πιστοπ. Καταχώρησης Σχ. ή Υπ.:6000663**

(73) Δικαιούχος (οι): ΑΦΟΙ ΔΟΥΡΜΟΥΣΟΓΛΟΥ & ΣΙΑ Ο.Ε. , Γ.Κ.Μικρού 20, 542 50 ΘΕΣΣΑΛΟΝΙΚΗ (GR) .  
(17) Ημερομηνία Ανανέωσης: 17-12-2009 (2η 5ετία)

---

**(11) Αρ. Πιστοπ. Καταχώρησης Σχ. ή Υπ.:6000772**

(73) Δικαιούχος (οι): CENTER FOR DESIGN RESEARCH AND DEVELOPMENT N.V. , Castorweg 22-24, CURACAO (AN) .  
(17) Ημερομηνία Ανανέωσης: 12-6-2010 (2η 5ετία)

---

**(11) Αρ. Πιστοπ. Καταχώρησης Σχ. ή Υπ.:6000773**

(73) Δικαιούχος (οι): SEAT S.A. , Zona Franca, Calle 2, No. 1, 08040 BARCELONA (ES) .  
(17) Ημερομηνία Ανανέωσης: 13-6-2010 (2η 5ετία)

---

**(11) Αρ. Πιστοπ. Καταχώρησης Σχ. ή Υπ.:6000774**

(73) Δικαιούχος (οι): NESTLE ΕΛΛΑΣ Α.Ε. , Πατρόκλου 4, ΠΑΡΑΔΕΙΣΟΣ ΑΜΑΡΟΥΣΙΟΥ, 151 25 ΑΤΤΙΚΗ (GR) .  
(17) Ημερομηνία Ανανέωσης: 14-6-2010 (2η 5ετία)

---

**(11) Αρ. Πιστοπ. Καταχώρησης Σχ. ή Υπ.:6000781**

(73) Δικαιούχος (οι): ΑΛΚΟ ΕΛΛΑΣ ΑΒΕΕ , ΘΕΣΗ ΚΥΡΙΑΛΛΟ, ΑΣΠΡΟΠΥΡΓΟΣ, 193 00 ΑΤΤΙΚΗ (GR) .  
(17) Ημερομηνία Ανανέωσης: 28-6-2010 (2η 5ετία)

---

**(11) Αρ. Πιστοπ. Καταχώρησης Σχ. ή Υπ.:6000859**

(73) Δικαιούχος (οι): 3M INNOVATIVE PROPERTIES COMPANY , 3M Center, SAINT PAUL, 55144-1000 MINNESOTA (US) .  
(17) Ημερομηνία Ανανέωσης: 10-7-2010 (2η 5ετία)

---

**(11) Αρ. Πιστοπ. Καταχώρησης Σχ. ή Υπ.:6000862**

(73) Δικαιούχος (οι): KEITH JAMES HENSEL , 15 Bongalong Street, NAREMBURN, 2065 NEW SOUTH WALES (AU) .  
(17) Ημερομηνία Ανανέωσης: 12-7-2010 (2η 5ετία)

---

**(11) Αρ. Πιστοπ. Καταχώρησης Σχ. ή Υπ.:6000868**

(73) Δικαιούχος (οι): YAMAHA HATSUDOKI KABUSHIKI KAISHA , 2500 Shingai, Iwata-Shi, SHIZUOKA-KEN (JP) .  
(17) Ημερομηνία Ανανέωσης: 19-7-2010 (2η 5ετία)

---

**(11) Αρ. Πιστοπ. Καταχώρησης Σχ. ή Υπ.:6000876**

(73) Δικαιούχος (οι): HYDRAULIC ENGINEERING S.A. , 12, Rue Goethe, 1637 LUXEMBOURG (LU) .  
(17) Ημερομηνία Ανανέωσης: 16-6-2010 (2η 5ετία)

---

**(11) Αρ. Πιστοπ. Καταχώρησης Σχ. ή Υπ.:6000879**

(73) Δικαιούχος (οι): THE PROCTER & GAMBLE COMPANY , One Procter & Gamble Plaza, CINCINNATI, 45202 OHIO (US) .  
(17) Ημερομηνία Ανανέωσης: 2-8-2010 (2η 5ετία)

---

**(11) Αρ. Πιστοπ. Καταχώρησης Σχ. ή Υπ.:6000982**

(73) Δικαιούχος (οι): LIDL STIFTUNG & CO. KG , Rotelstrasse 30, 74172 NECKARSULM (DE) .  
(17) Ημερομηνία Ανανέωσης: 30-11-2010 (2η 5ετία)

---

**(11) Αρ. Πιστοπ. Καταχώρησης Σχ. ή Υπ.:6001014**

(73) Δικαιούχος (οι): ΓΙΑΝΝΑΚΟΠΟΥΛΟΥ ΑΛΕΞΑΝΔΡΟΥ ΕΙΡΗΝΗ , Βυζαντίου 8, ΝΕΑ ΣΜΥΡΝΗ, 171 21 ΑΤΤΙΚΗ (GR) .  
(17) Ημερομηνία Ανανέωσης: 6-6-2010 (2η 5ετία)

---

**ΜΕΡΟΣ Δ'**  
**ΜΕΤΑΒΟΛΕΣ**

---

**ΠΙΣΤΟΠΟΙΗΤΙΚΑ ΚΑΤΑΧΩΡΗΣΗΣ ΣΧΕΔΙΩΝ Ή ΥΠΟΔΕΙΓΜΑΤΩΝ**

---

<b>ΑΡ. ΣΧ. Ή ΥΠΟΔ.</b>	<b>ΑΛΛΑΓΗ ΔΙΕΥΘΥΝΣΗΣ</b>
6000850	Η εταιρεία “Βιομαγνητική Ε.Π.Ε.” δικαιούχος του υπ’ αριθμ. 6000850 πιστοποιητικού καταχώρησης σχεδίου ή υποδείγματος άλλαξε την διεύθυνσή της από: Γ. Σισίνη 14-16, 115 28 Αθήνα σε : Παπαδιαμαντοπούλου 28, 115 28 Αθήνα.
<b>ΑΡ. ΣΧ. Ή ΥΠΟΔ.</b>	<b>ΑΛΛΑΓΗ ΕΠΩΝΥΜΙΑΣ</b>
6001418	Η εταιρεία “Consignia Plc” δικαιούχος του υπ’ αριθμ. 6001418 πιστοποιητικού καταχώρησης σχεδίου ή υποδείγματος μετέβαλε την επωνυμία της σε : “Royal Mail Group Plc”

**Μ Ε Ρ Ο Σ Ε '**  
**ΛΗΞΗ ΠΡΟΣΤΑΣΙΑΣ**

---

**ΛΗΞΗ ΠΡΟΣΤΑΣΙΑΣ ΚΑΤΑΧΩΡΗΜΕΝΩΝ ΣΧΕΔΙΩΝ Ή ΥΠΟΔΕΙΓΜΑΤΩΝ**

---

**(11) Αρ. Πιστοπ. Καταχώρησης Σχ. ή Υπ.:6000687**

(73) Δικαιούχος (οι):

ΤΙΣΚΙΝ ΝΙΚΟΛΑΙ ΝΙΚΟΛΑΙ , Πλάτωνος 28β, ΓΑΛΑΤΣΙ, 111 47 ΑΘΗΝΑ (GR) .  
ΤΣΑΜΠΟΥΛΗ ΒΑΣΙΛΕΙΟΥ ΔΗΜΗΤΡΗΝΑ , Ευριπίδου 2, ΓΑΛΑΤΣΙ, 111 47 ΑΘΗΝΑ (GR) .

---

**(11) Αρ. Πιστοπ. Καταχώρησης Σχ. ή Υπ.:6000689**

(73) Δικαιούχος (οι):

ΣΑΛΑΓΙΑΝΝΗΣ ΑΘΑΝΑΣΙΟΣ , ΒΙ.Π.Α. Θέρμης Τ.Θ., ΘΕΡΜΗ, 570 01 ΘΕΣΣΑΛΟΝΙΚΗ (GR) .

---

**(11) Αρ. Πιστοπ. Καταχώρησης Σχ. ή Υπ.:6000690**

(73) Δικαιούχος (οι):

APW ELECTRONICS LIMITED , Electron Way, Chandlers Ford, EASTLEIGH, SO53 4ZR HAMPSHIRE (GB) .

---

**(11) Αρ. Πιστοπ. Καταχώρησης Σχ. ή Υπ.:6000691**

(73) Δικαιούχος (οι):

ΤΡΙΑΝΤΑΦΥΛΛΟΥ ΓΕΩΡΓΙΟΥ ΕΜΜΑΝΟΥΗΛ , Βορείου Ηπείρου 9, ΧΑΛΚΙΔΑ, 341 00 ΕΥΒΟΙΑ (GR) .

---

**(11) Αρ. Πιστοπ. Καταχώρησης Σχ. ή Υπ.:6000693**

(73) Δικαιούχος (οι):

ΡΟΥΜΕΛΙΩΤΗΣ ΣΤΕΡΓΙΟΥ ΙΩΑΝΝΗΣ , Νυμφασίας 6, ΠΕΡΙΣΤΕΡΙ, 121 32 ΑΤΤΙΚΗ (GR) .

## **ΜΕΡΟΣ ΣΤ'**

### **ΛΙΟΡΘΩΣΕΙΣ**

Στο ΕΔΒΙ Νοεμβρίου 2003, με ημερομηνία έκδοσης 09/12/2003 στην σελίδα 11, στην υπ' αριθμ. **20030600113** αίτηση καταχώρηση σχεδίου ή υποδείγματος, το σωστό όνομα του καταθέτη και του δημιουργού είναι: **ΔΑΜΟΥΛΑΣ ΔΗΜΗΤΡΙΟΣ** και όχι Δημουλάς Δημήτριος.

Στο ΕΔΒΙ Δεκεμβρίου 2003, με ημερομηνία έκδοσης 21/01/2004 στην σελίδα 43, στο υπ' αριθμ. **6001729** πιστοποιητικό καταχώρησης σχεδίου ή υποδείγματος, το σωστό όνομα του δικαιούχου είναι: **ΔΑΜΟΥΛΑΣ ΔΗΜΗΤΡΙΟΣ** και όχι Δημουλάς Δημήτριος.

Στο ΕΔΒΙ Δεκεμβρίου 2004, με ημερομηνία έκδοσης 28/01/2005 στην σελίδα 21, στην υπ' αριθμ. **20040600083** αίτηση καταχώρηση σχεδίου ή υποδείγματος, η σωστή διεύθυνση της εταιρείας Chongqing Lifan Industry (Group) Co., Ltd. είναι: **No 60 Zhangjiawan, Shangqiao, Shapingba District, 400037 CHONGQING, KINA** και όχι No 60 Zhangjjawan, Shangqiao, Shapingba District, 400037 CHONGQING, KINA.

Στο ΕΔΒΙ Φεβρουαρίου 2005, με ημερομηνία έκδοσης 09/03/2005 στην σελίδα 37, στο υπ' αριθμ. **6001897** πιστοποιητικό καταχώρησης σχεδίου ή υποδείγματος, η σωστή διεύθυνση της εταιρείας Chongqing Lifan Industry (Group) Co., Ltd. είναι: **No 60 Zhangjiawan, Shangqiao, Shapingba District, 400037 CHONGQING, KINA** και όχι No 60 Zhangjjawan, Shangqiao, Shapingba District, 400037 CHONGQING, KINA.

Στο ΕΔΒΙ Απριλίου 2005, με ημερομηνία έκδοσης 10/05/2005 στην σελίδα 29, στην υπ' αριθμ. **20040600135** αίτηση καταχώρηση σχεδίου ή υποδείγματος το σωστό όνομα του τρίτου δημιουργού είναι: **IKURA KENJI** και όχι LIKURA KENJI.

**ΣΥΝΔΡΟΜΕΣ ΓΙΑ ΤΟ ΕΔΒΙ**

α) Σε έντυπη μορφή, ως εξής:		
Τεύχος Α' "Ευρεσιτεχνίες" ανά αντίτυπο .....	EYPΩ	4,00
Τεύχος Β' "Σχέδια και υποδείγματα" ανά αντίτυπο .....	EYPΩ	4,00
Ετήσια συνδρομή Εσωτερικού ανά Τεύχος Α' ή Β' .....	EYPΩ	44,00
Ετήσια συνδρομή Εσωτερικού για τα Τεύχη Α' και Β' μαζί .....	EYPΩ	66,00
Ετήσια συνδρομή Εξωτερικού ανά Τεύχος Α' ή Β' .....	EYPΩ	88,00
Ετήσια συνδρομή Εξωτερικού για τα Τεύχη Α' και Β' μαζί .....	EYPΩ	132,00
β) Σε οπτικό δίσκο (CD), ως εξής:		
Τεύχη Α' και Β' μαζί ανά δίσκο .....	EYPΩ	2,00
Ετήσια συνδρομή Εσωτερικού για τα Τεύχη Α' και Β' μαζί .....	EYPΩ	22,00
Ετήσια συνδρομή Εξωτερικού για τα Τεύχη Α' και Β' μαζί .....	EYPΩ	44,00
γ) Ετήσια συνδρομή για τα Τεύχη Α' και Β' μαζί σε έντυπη μορφή και σε οπτικό δίσκο (CD) ταυτόχρονα .....		
Ετήσια συνδρομή Εσωτερικού .....	EYPΩ	77,00
Ετήσια συνδρομή Εξωτερικού .....	EYPΩ	154,00
δ) Ετήσια συνδρομή για την πρόσβαση και στα δύο Τεύχη του ΕΔΒΙ στις ιστοσελίδες του ΟΒΙ .....	EYPΩ	0,00

Κάθε ενδιαφερόμενος μπορεί να προμηθεύεται το ΕΔΒΙ ή να ζητήσει να γίνει συνδρομητής από τον:

Οργανισμό Βιομηχανικής Ιδιοκτησίας (ΟΒΙ)  
Παντανάσσης 5  
151 25 Παράδεισος Αμαρουσίου  
τηλ.: 2106828231

**SUBSCRIPTIONS FOR THE INDUSTRIAL PROPERTY BULLETIN**

α) In printed form:		
Volume A': "Patents", price per issue .....	EURO	4,00
Volume B': "Designs and Industrial Models", price per issue .....	EURO	4,00
Annual domestic subscription price per Volume A' or B' .....	EURO	44,00
Annual domestic subscription for both Volumes (A' and B') .....	EURO	66,00
Annual foreign subscription, price per Volume A' or B' .....	EURO	88,00
Annual foreign subscription for both Volumes (A' and B') .....	EURO	132,00
β) On compact disc (CD):		
Volume A' and B', price per disc .....	EURO	2,00
Annual domestic subscription for both Volumes (A' and B') .....	EURO	22,00
Annual foreign subscription for both Volumes (A' and B') .....	EURO	44,00
γ) Annual subscription for both Volumes (A' and B') in printed form and on compact disc (CD) simultaneously		
Annual domestic subscription .....	EURO	77,00
Annual foreign subscription .....	EURO	154,00
δ) Annual subscription for access to both Volumes (A' and B') displayed on the OBI's website pages .....	EURO	0,00

For bulletin purchasing or subscription information, please contact:

5 Pandanassis Str.  
151 25 Paradissos Amarousiou  
Athens - Greece  
tel.: (0030210) 6828231