



ΟΡΓΑΝΙΣΜΟΣ
ΒΙΟΜΗΧΑΝΙΚΗΣ
ΙΔΙΟΚΤΗΣΙΑΣ

ΕΙΔΙΚΟ ΔΕΛΤΙΟ
ΒΙΟΜΗΧΑΝΙΚΗΣ
ΙΔΙΟΚΤΗΣΙΑΣ
(ΕΔΒΙ)

ΤΕΥΧΟΣ Β΄
ΣΧΕΔΙΑ ΚΑΙ ΥΠΟΔΕΙΓΜΑΤΑ

ΑΥΓΟΥΣΤΟΣ 2005

ΕΙΣΑΓΩΓΙΚΟ ΣΗΜΕΙΩΜΑ

Το Ειδικό Δελτίο Βιομηχανικής Ιδιοκτησίας τηρείται από τον Οργανισμό Βιομηχανικής Ιδιοκτησίας (Ο.Β.Ι.) κατ' εφαρμογή του άρθρου 4 του νόμου 1733/1987 (ΦΕΚ 171,Α') και αποτελείται δύο τεύχη:

Στο **ΤΕΥΧΟΣ Α'** δημοσιεύονται σε μηνιαία βάση τα εξής :

- Αιτήσεις και χορηγήσεις Διπλωμάτων Ευρεσιτεχνίας (Δ.Ε.)
- Αιτήσεις και χορηγήσεις Πιστοποιητικών Υποδείγματος Χρησιμότητας (Π.Υ.Χ.)
- Αιτήσεις και χορηγήσεις Συμπληρωματικών Πιστοποιητικών Προστασίας για Φυτοπροστατευτικά προϊόντα (Σ.Π.Π.Φ.Π.)
- Αιτήσεις και χορηγήσεις Συμπληρωματικών Πιστοποιητικών Προστασίας για Φάρμακα (Σ.Π.Π.Φ.)
- Αιτήσεις Μετάφρασης Αξιώσεων Ευρωπαϊκών Διπλωμάτων Ευρεσιτεχνίας
- Βεβαιώσεις Μεταφράσεων Ευρωπαϊκών Διπλωμάτων Ευρεσιτεχνίας
- Μεταβολές - Διορθώσεις αιτήσεων και χορηγήσεων τίτλων βιομηχανικής ιδιοκτησίας
- Εκπτώσεις - Ανακλήσεις Εκπτώσεων αιτήσεων και χορηγήσεων τίτλων βιομηχανικής ιδιοκτησίας

Στο **ΤΕΥΧΟΣ Β'** δημοσιεύονται σε μηνιαία βάση οι αιτήσεις και τα καταχωρημένα Σχέδια ή Υποδείγματα.

Τα παραπάνω τεύχη διατίθενται ξεχωριστά.

ΠΕΡΙΕΧΟΜΕΝΑ

	Σελ.
Ανάλυση κωδικών αρθμών.....	5
Συντμήσεις	5

ΜΕΡΟΣ Α΄

ΚΑΤΑΧΩΡΗΜΕΝΕΣ ΑΙΤΗΣΕΙΣ ΣΧΕΔΙΩΝ ΚΑΙ ΥΠΟΔΕΙΓΜΑΤΩΝ

1. Αιτήσεις Σχεδίων και Υποδειγμάτων	7
2. Ευρετήριο αιτήσεων σύμφωνα με την αλφαβητική σειρά των καταθετών	39

ΜΕΡΟΣ Β΄

ΧΟΡΗΓΗΣΕΙΣ ΠΙΣΤΟΠΟΙΗΤΙΚΩΝ ΚΑΤΑΧΩΡΗΣΗΣ ΣΧΕΔΙΩΝ ΚΑΙ ΥΠΟΔΕΙΓΜΑΤΩΝ

1. Πιστοποιητικά καταχώρησης σχεδίων ή υποδειγμάτων.....	40
2. Ευρετήριο πιστοποιητικών καταχώρησης σχεδίων ή υποδειγμάτων σύμφωνα με την αλφαβητική σειρά των καταθετών.....	43

ΜΕΡΟΣ Γ΄

ΑΝΑΝΕΩΣΕΙΣ.....44

ΜΕΡΟΣ Δ΄

ΜΕΤΑΒΟΛΕΣ.....45

ΜΕΡΟΣ Ε΄

ΛΗΞΗ ΠΡΟΣΤΑΣΙΑΣ.....46

ΜΕΡΟΣ ΣΤ΄

ΑΚΥΡΩΣΕΙΣ - ΔΙΟΡΘΩΣΕΙΣ47

– Ανακοινώσεις - Συνδρομές48

CONTENTS

	Page
INID Codes	5
Abbreviations	5

PART A΄

REGISTERED DESIGN APPLICATIONS

1. Design Applications	7
2. Design Application Index in alphabetical order of the applicant.	39

PART B΄

GRANTS OF DESIGN REGISTRATION CERTIFICATES

1. Design registration certificates.....	40
2. Index of design registration certificates in alphabetical order of the applicant.....	43

PART C΄

RENEWALS44

PART D΄

MODIFICATIONS45

PART E΄

EXPIRY OF PROTECTION46

PART F΄

ANNULMENTS - CORRECTIONS47

– Announcements - Subscriptions48

ΚΩΔΙΚΟΙ ΑΡΙΘΜΟΙ

- (15) Ημερομηνία καταχώρησης
- (17) Ημερομηνία λήξης 1ης πενταετίας ή ανανέωσης προστασίας σε επόμενη πενταετία
- (21) Αριθμός Αίτησης Σχεδίου ή Υποδείγματος
- (28) Αριθμός Σχεδίων/Υποδειγμάτων
- (30) Συμβατικές Προτεραιότητες
- (45) Ημερομηνία λήξης αναβολής δημοσίευσης
- (51) Διεθνής Ταξινόμηση
- (54) Προσδιορισμός αντικειμένου
- (71) Καταθέτης
- (72) Δημιουργός
- (73) Δικαιούχος
- (74) Πληρεξούσιος
- (74) Αντίκλητος

INID CODES

- (15) Registration date
- (17) Date of expiration of the 1st five-year period, or renewal for further five-year periods
- (21) Design application number
- (28) Number of designs
- (30) Priority
- (45) Date of expiration of deferment
- (51) Class and subclass of the Locarno Classification
- (54) Designation of articles
- (71) Applicant
- (72) Creator
- (73) Owner
- (74) Attorney
- (74) Representative

ΣΥΝΤΜΗΣΕΙΣ

- OBI:** Οργανισμός Βιομηχανικής Ιδιοκτησίας
- EABI:** Ειδικό Δελτίο Βιομηχανικής Ιδιοκτησίας
- Δ.Σ.:** Διοικητικό Συμβούλιο
- ΣΧ. ή ΥΠ.:** Σχέδιο ή Υπόδειγμα
- ΚΑΤ/ΡΗΣΗ:** Καταχώρηση
- ΑΡ.ΑΙΤ.:** Αριθμός αίτησης
- ΑΝΤ/ΜΕΝΟΥ:** Αντικείμενου

Μ Ε Ρ Ο Σ Α '
ΚΑΤΑΧΩΡΗΜΕΝΕΣ ΑΙΤΗΣΕΙΣ ΣΧΕΔΙΩΝ ΚΑΙ ΥΠΟΔΕΙΓΜΑΤΩΝ

ΑΙΤΗΣΕΙΣ ΣΧΕΔΙΩΝ ΚΑΙ ΥΠΟΔΕΙΓΜΑΤΩΝ

(21) Αρ. Αίτησης Σχ. ή Υπ.: 20050600037

(15) Ημερ. Καταχώρησης: 01/03/2005

(17) Ημ. Λήξης 1ης πενταετίας :1/3/2010

(71) Καταθέτης(ες): ΑΔΕΛΦΟΙ ΚΕΧΑΚΗ ΕΤΑΙΡΕΙΑ
ΠΕΡΙΟΡΙΣΜΕΝΗΣ ΕΥΘΥΝΗΣ
Λεωφόρος Τατοίου 342,, 13671 ΑΧΑΡΝΕΣ
(ΑΤΤΙΚΗΣ), ΕΛΛΑΔΑ

(30) Συμβ. Προτεραιότητα(ες):

(72) Δημιουργός(οι): 1)ΚΕΧΑΚΗΣ ΚΩΝΣΤΑΝΤΙΝΟΥ
ΑΝΑΣΤΑΣΙΟΣ

2)ΚΕΧΑΚΗ ΚΩΝΣΤΑΝΤΙΝΟΥ ΑΡΓΥΡΩ

(74) Πληρεξούσιος:

(74) Αντίκλητος:

(28) Αριθμός Σχεδίων/Υποδειγμάτων: 1

(51) Διεθνής Ταξινόμηση: 05-05

(54) Προσδιορισμός Αντικειμένου: **ΕΠΙΦΑΝΕΙΕΣ ΣΥΝΘΕΤΙΚΟΥ ΥΦΑΝΤΟΥ ΥΦΑΣΜΑΤΟΣ ΜΟΝΗΣ Η ΚΑΙ ΔΙΠΛΗΣ**



(21) **Αρ. Αίτησης Σχ. ή Υπ.: 20050600038**

(15) **Ημερ. Καταχώρησης:** 02/03/2005

(17) **Ημ. Λήξης 1ης πενταετίας :** 2/3/2010

(71) **Καταθέτης(ες):** EUROPA PROFIL ΑΛΟΥΜΙΝΙΟ Α.Β.Ε.
56ο χλμ. Ε.Ο. Αθηνών-Λαμίας, 32011
ΟΙΝΟΦΥΤΑ (ΒΟΙΩΤΙΑΣ), ΕΛΛΑΔΑ

(30) **Συμβ. Προτεραιότητα(ες):**

(72) **Δημιουργός(οι):** ΤΖΙΡΑΚΙΑΝ ΓΡΗΓΟΡΙΟΣ

(74) **Πληρεξούσιος:**

(74) **Αντίκλητος:** ΑΡΒΑΝΙΤΗΣ ΙΩΑΝΝΗΣ
56 χλμ Ε.Ο. Αθηνών-Λαμίας, 320 11 ΟΙΝΟΦΥΤΑ
ΒΟΙΩΤΙΑΣ

(28) **Αριθμός Σχεδίων/Υποδειγμάτων:** 3

(51) **Διεθνής Ταξινόμηση:** 25-01

(54) **Προσδιορισμός Αντικειμένου:** ΣΥΡΟΜΕΝΑ ΣΥΣΤΗΜΑΤΑ ΑΛΟΥ-
ΜΙΝΙΟΥ ΜΕ ΑΝΟΞΕΙΔΩΤΟ ΟΛΗΓΟ
ΟΛΙΣΘΗΣΗΣ

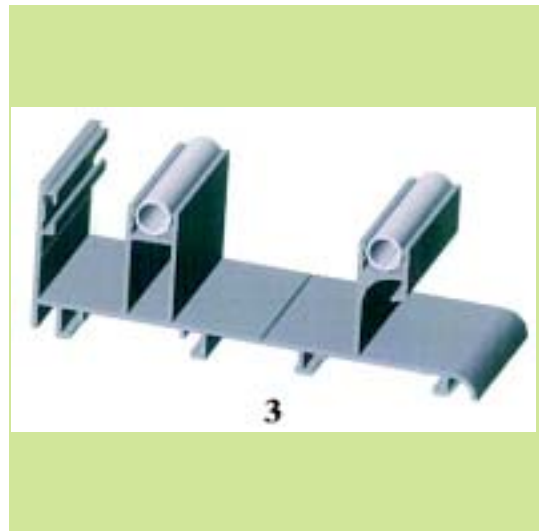
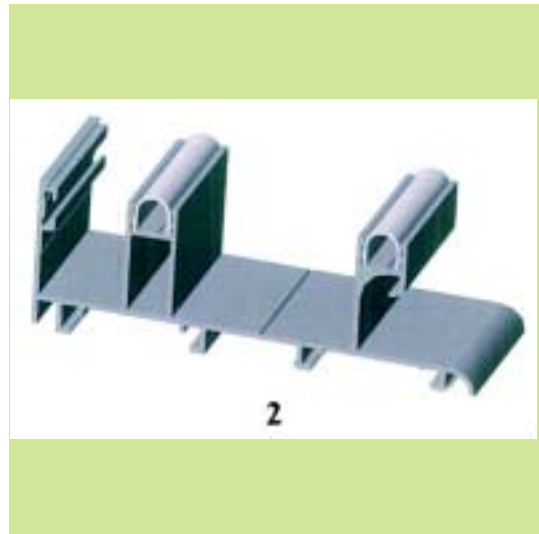

(21) **Αρ. Αίτησης Σχ. ή Υπ.: 20050600039**

(15) **Ημερ. Καταχώρησης:** 04/03/2005

(17) **Ημ. Λήξης 1ης πενταετίας :** 4/3/2010

(71) **Καταθέτης(ες):** ΕΛΕΥΘΕΡΙΟΣ ΑΝΔΡΟΝΙΔΗΣ ΚΑΙ ΥΙΟΣ Ε.Ε.
Αργούς 20, 17342 ΑΓΙΟΣ ΔΗΜΗΤΡΙΟΣ
(ΑΤΤΙΚΗΣ), ΕΛΛΑΔΑ

(30) **Συμβ. Προτεραιότητα(ες):**

(72) **Δημιουργός(οι):** ΑΝΔΡΟΝΙΔΗΣ ΚΩΝΣΤΑΝΤΙΝΟΥ
ΕΛΕΥΘΕΡΙΟΣ

(74) **Πληρεξούσιος:** ΒΛΑΧΟΧΡΗΣΤΟΣ ΚΩΝΣΤΑΝΤΙΝΟΣ
Σκουφά 41, 10673 ΑΘΗΝΑ (ΑΤΤΙΚΗΣ)

(74) **Αντίκλητος:** ΒΛΑΧΟΧΡΗΣΤΟΣ ΚΩΝΣΤΑΝΤΙΝΟΣ
Σκουφά 41, 10673 ΑΘΗΝΑ (ΑΤΤΙΚΗΣ)

(28) **Αριθμός Σχεδίων/Υποδειγμάτων:** 10

(51) **Διεθνής Ταξινόμηση:** 11-01

(54) **Προσδιορισμός Αντικειμένου:** ΔΙΑΚΟΣΜΗΤΙΚΑ ΑΝΤΙΚΕΙΜΕΝΑ







(21) *Αρ. Αίτησης Σχ. ή Υπ.:* 20050600040

(15) *Ημερ. Καταχώρησης:* 04/03/2005

(17) *Ημ. Λήξης 1ης πενταετίας:* 4/3/2010

(71) *Καταθέτης(ες):* ΕΛΕΥΘΕΡΙΟΣ ΑΝΔΡΟΝΙΔΗΣ ΚΑΙ ΥΙΟΣ Ε.Ε.
Αργους 20, 17342 ΑΓΙΟΣ ΔΗΜΗΤΡΙΟΣ
(ΑΤΤΙΚΗΣ), ΕΛΛΑΔΑ

(30) *Συμβ. Προτεραιότητα(ες):*

(72) *Δημιουργός(οι):* ΑΝΔΡΟΝΙΔΗΣ ΚΩΝΣΤΑΝΤΙΝΟΥ
ΕΛΕΥΘΕΡΙΟΣ

(74) *Πληρεξούσιος:* ΒΛΑΧΟΧΡΗΣΤΟΣ ΚΩΝΣΤΑΝΤΙΝΟΣ
Σκουφά 41, 10673 ΑΘΗΝΑ (ΑΤΤΙΚΗΣ)

(74) *Αντίκλητος:* ΒΛΑΧΟΧΡΗΣΤΟΣ ΚΩΝΣΤΑΝΤΙΝΟΣ
Σκουφά 41, 10673 ΑΘΗΝΑ (ΑΤΤΙΚΗΣ)

(28) *Αριθμός Σχεδίων/Υποδειγμάτων:* 5

(51) *Διεθνής Ταξινόμηση:* 03-01

(54) *Προσδιορισμός Αντικειμένου:* ΔΙΑΚΟΣΜΗΤΙΚΕΣ ΚΛΕΙΔΟΘΗΚΕΣ





(21) *Αρ. Αίτησης Σχ. ή Υπ.:* 20050600041

(15) *Ημερ. Καταχώρησης:* 08/03/2005

(17) *Ημ. Λήξης 1ης πενταετίας:* 8/3/2010

(71) *Καταθέτης(ες):* ΑΙΓΥΠΤΙΑΔΗΣ ΓΕΩΡΓΙΟΥ ΧΑΡΑΛΑΜΠΟΣ
Αλ. Παναγούλη 66, 14234 ΝΕΑ ΙΩΝΙΑ
(ΑΤΤΙΚΗΣ), ΕΛΛΑΔΑ

(30) *Συμβ. Προτεραιότητα(ες):*

(72) *Δημιουργός(οι):* ΑΙΓΥΠΤΙΑΔΗΣ ΓΕΩΡΓΙΟΥ ΧΑΡΑΛΑΜΠΟΣ

(74) *Πληρεξούσιος:*

(74) *Αντίκλητος:* ΑΙΓΥΠΤΙΑΔΗ ΕΥΑΓΓΕΛΙΑ
Αλ. Παναγούλη 66, 14234 ΝΕΑ ΙΩΝΙΑ
(ΑΤΤΙΚΗΣ)

(28) *Αριθμός Σχεδίων/Υποδειγμάτων:* 4

(51) *Διεθνής Ταξινόμηση:* 05-03

(54) *Προσδιορισμός Αντικειμένου:* ΚΕΝΤΗΜΑΤΑ ΜΗΧΑΝΗΣ





(21) Αρ. Αίτησης Σχ. ή Υπ.: 20050600042

(15) Ημερ. Καταχώρησης: 09/03/2005

(17) Ημ. Λήξης 1ης πενταετίας :9/3/2010

(71) Καταθέτης(ες): Ι.ΒΕΛΗΒΑΣΑΚΗΣ ΕΠΕ ΕΜΠΟΡΙΚΕΣ & ΒΙΟΤΕΧΝΙΚΕΣ ΕΠΙΧΕΙΡΗΣΕΙΣ ΚΡΗΤΗΣ "ΚΡΗΤΗ ΕΠΕ"
ΑΓΡΙΑΝΑ ΧΕΡΣΟΝΗΣΟΥ, 70014 ΔΙΜΕΝΑΣ ΧΕΡΣΟΝΗΣΟΥ (ΗΡΑΚΛΕΙΟΥ), ΕΛΛΑΔΑ

(30) Συμβ. Προτεραιότητα(ες):

(72) Δημιουργός(οι): ΒΕΛΗΒΑΣΑΚΗΣ ΙΩΑΝΝΗΣ

(74) Πληρεξούσιος:

(74) Αντίκλητος: ΚΕΝΑΝΑΚΗΣ ΓΕΩΡΓΙΟΣ
ΕΘΝΙΚΗΣ ΑΝΤΙΣΤΑΣΕΩΣ 94,71306
ΗΡΑΚΛΕΙΟ (ΗΡΑΚΛΕΙΟΥ)

(28) Αριθμός Σχεδίων/Υποδειγμάτων: 1

(51) Διεθνής Ταξινόμηση: 09-02

(54) Προσδιορισμός Αντικειμένου: ΜΕΤΑΛΛΙΚΗ ΣΥΣΚΕΥΑΣΙΑ ΑΡΩΜΑΤΙΚΩΝ ΦΥΤΩΝ ΜΕ ΔΙΑΦΑΝΟ ΤΜΗΜΑ ΕΠΙΦΑΝΕΙΑΣ



1.1



(21) *Αρ. Αίτησης Σχ. ή Υπ.:* 20050600043

(15) *Ημερ. Καταχώρησης:* 11/03/2005

(17) *Ημ. Αήξης 1ης πενταετίας :* 11/3/2010

(71) *Καταθέτης(ες):* ΒΙΟΠΡΟΦΑΛ ΛΕΒΕ
Θηβών 209, 18454 ΝΙΚΑΙΑ (ΑΤΤΙΚΗΣ),
ΕΛΛΑΔΑ

(30) *Συμβ. Προτεραιότητα(ες):*

(72) *Δημιουργός(οι):* ΧΕΙΛΑΔΑΚΗΣ ΝΙΚΟΛΑΟΥ ΚΩΝΣΤΑΝΤΙΝΟΣ

(74) *Πληρεξούσιος:* ΛΥΜΠΕΡΗΣ ΝΙΚΟΛΑΟΣ
Στουρνάρη 37, 10682 ΑΘΗΝΑ (ΑΤΤΙΚΗΣ)

(74) *Αντίκλητος:* ΛΥΜΠΕΡΗΣ ΝΙΚΟΛΑΟΣ
Στουρνάρη 37, 10682 ΑΘΗΝΑ (ΑΤΤΙΚΗΣ)

(28) *Αριθμός Σχεδίων/Υποδειγμάτων:* 43

(51) *Διεθνής Ταξινόμηση:* 25-01

(54) *Προσδιορισμός Αντικειμένου:* ΠΡΟΦΙΛ ΓΙΑ ΑΝΟΙΓΟΜΕΝΑ ΚΟΥ-
ΦΩΜΑΤΑ

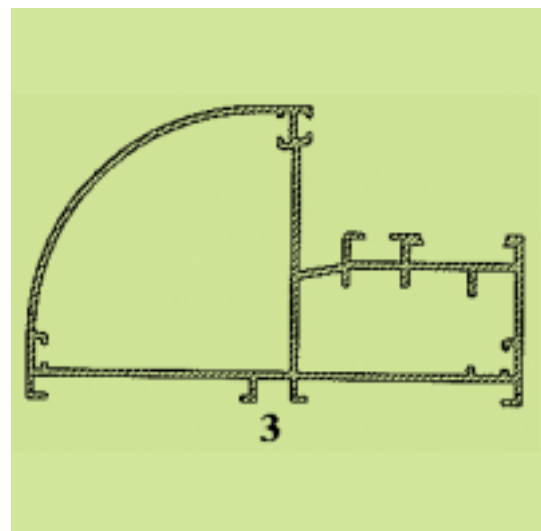
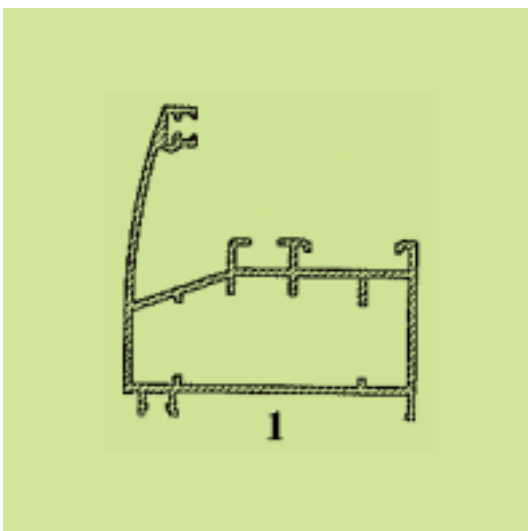
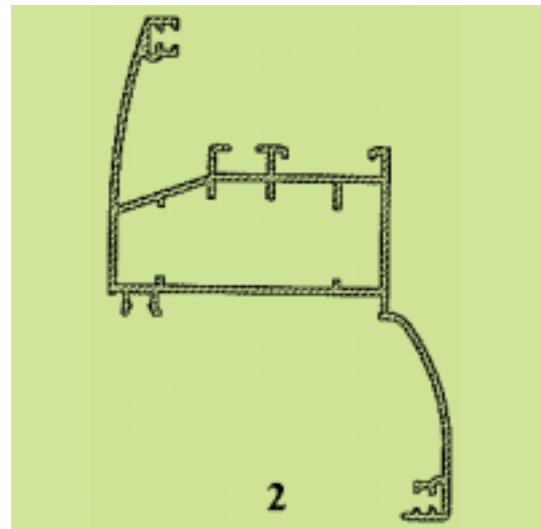

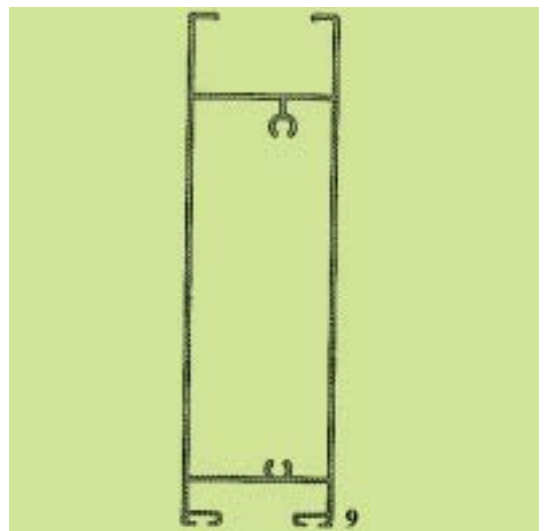
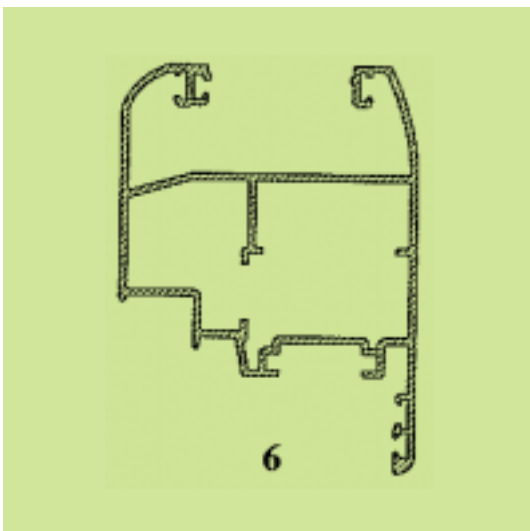
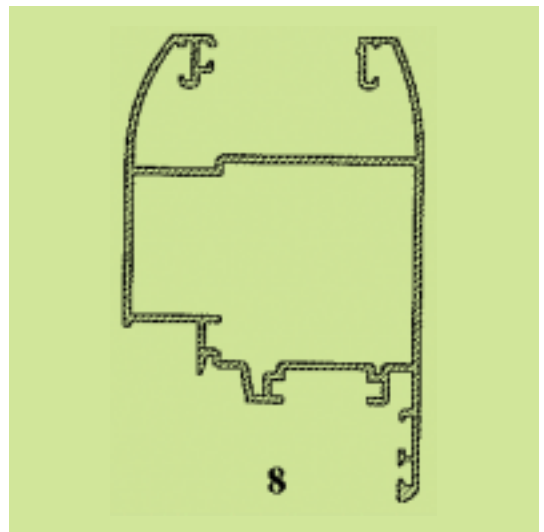
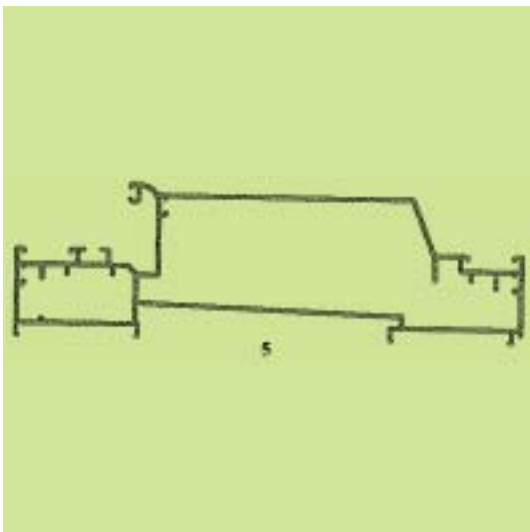
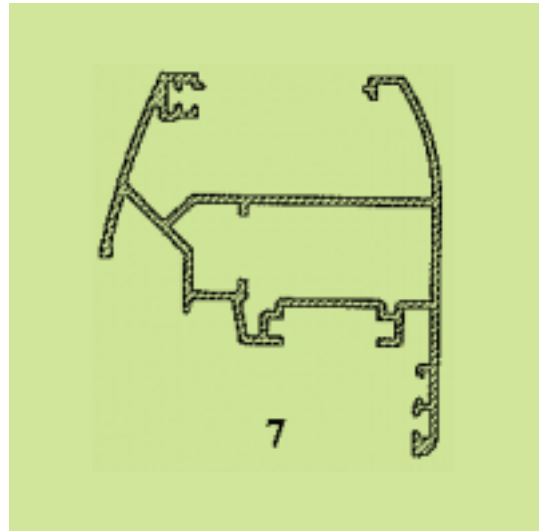
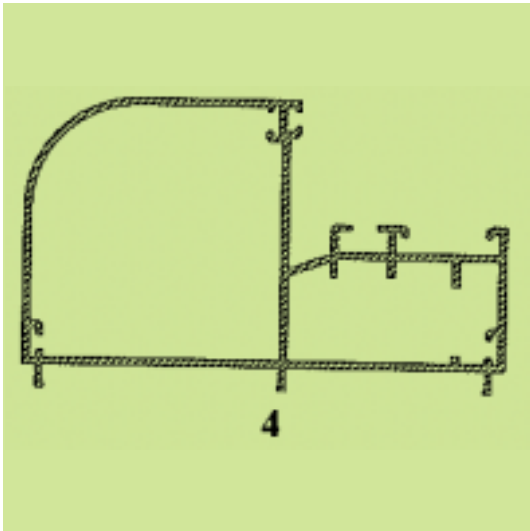

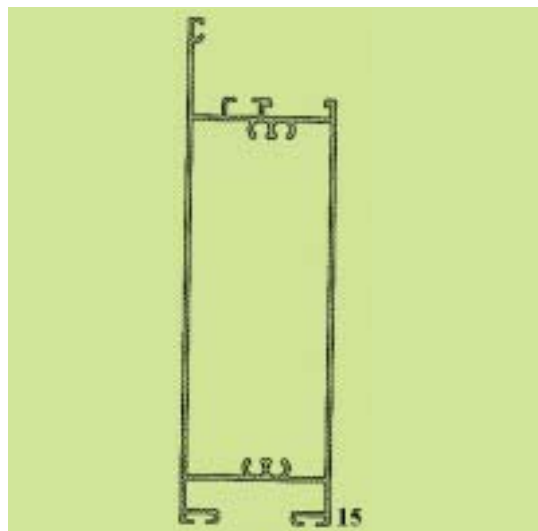
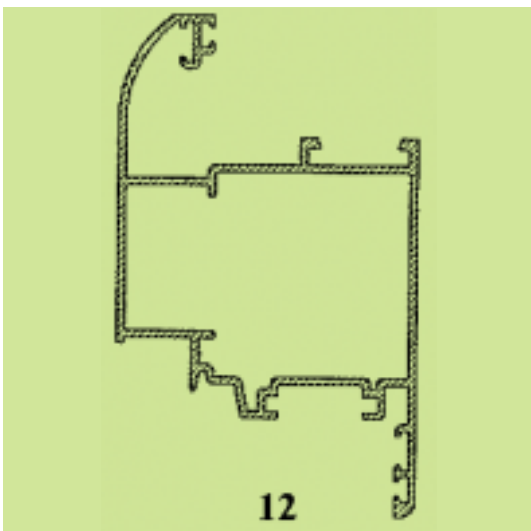
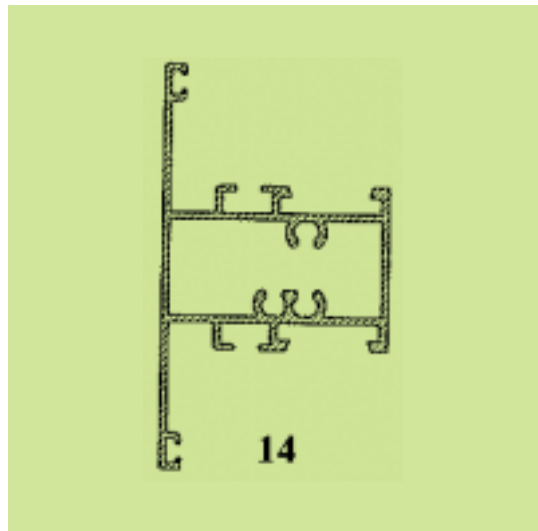
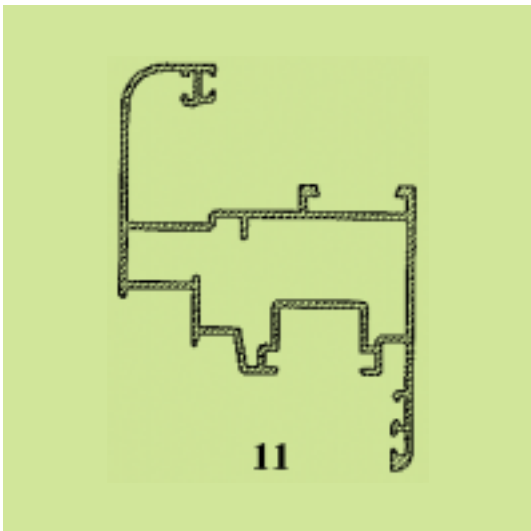
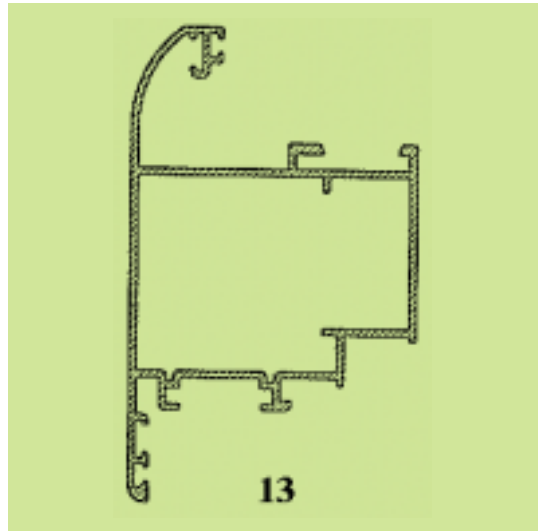
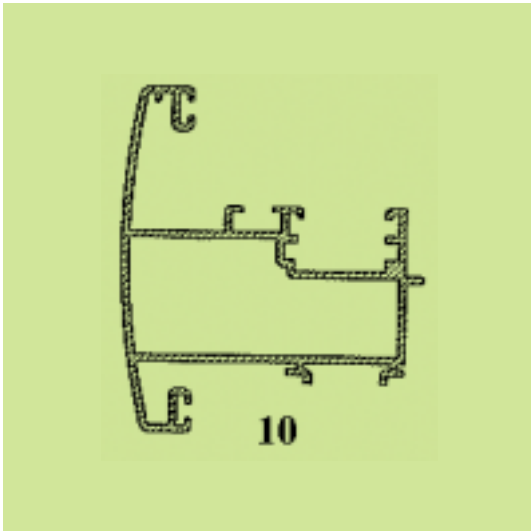

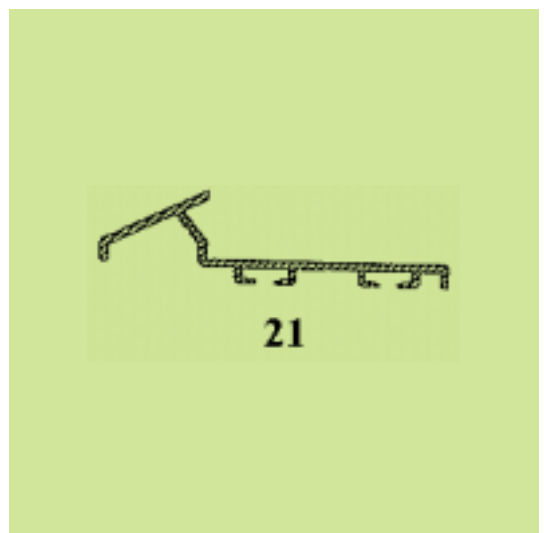
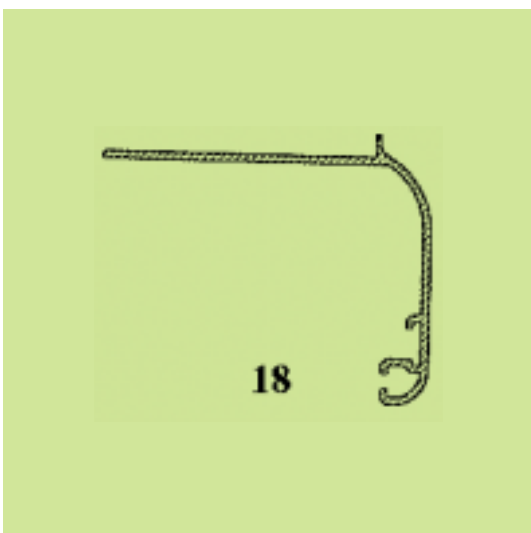
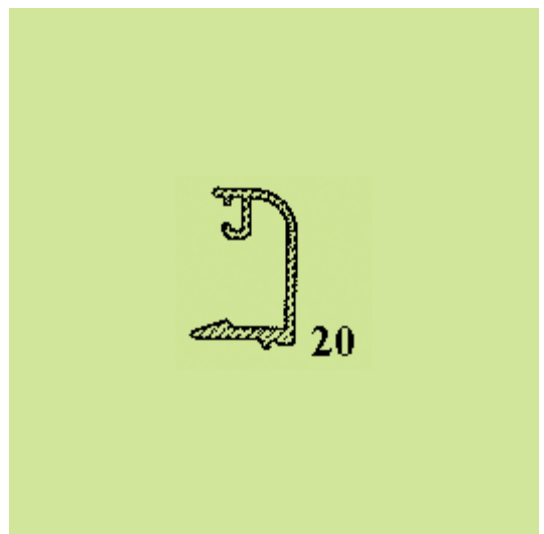
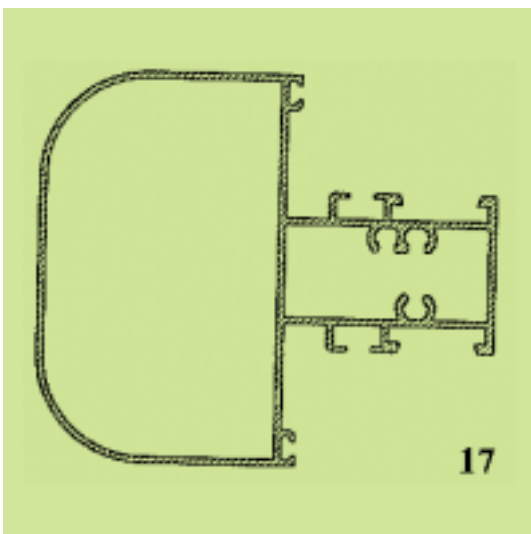
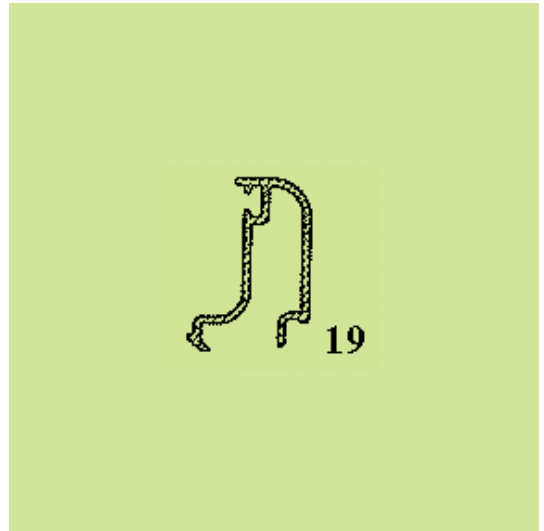
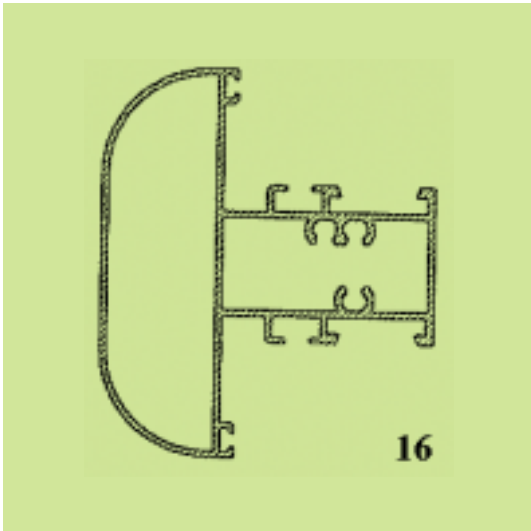

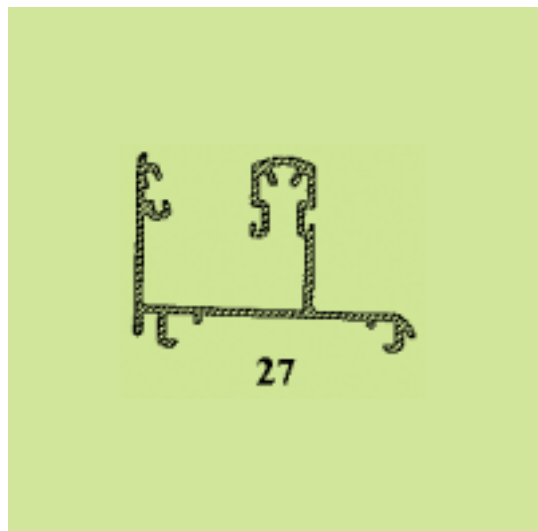
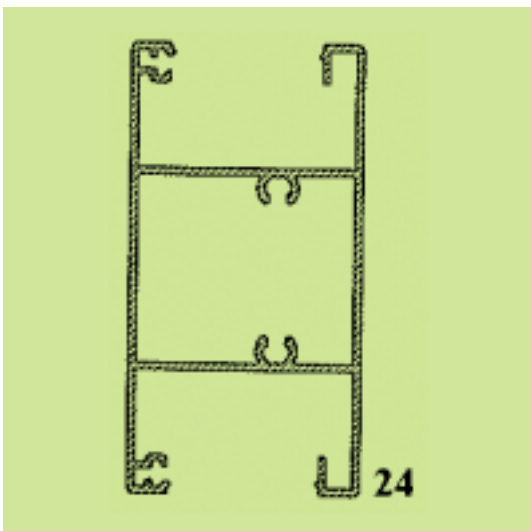
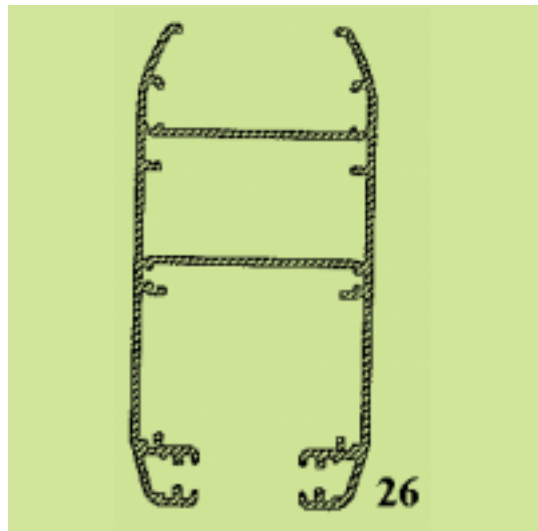
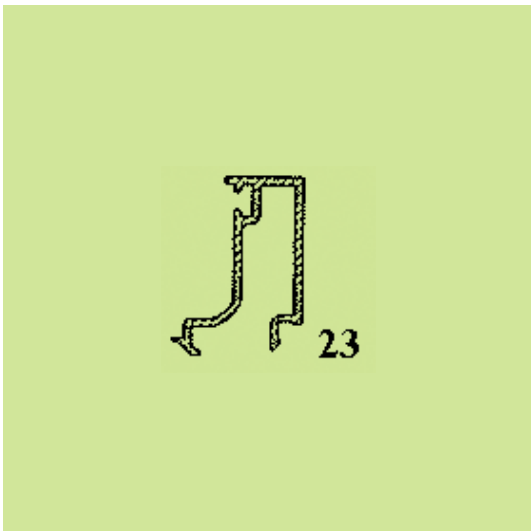
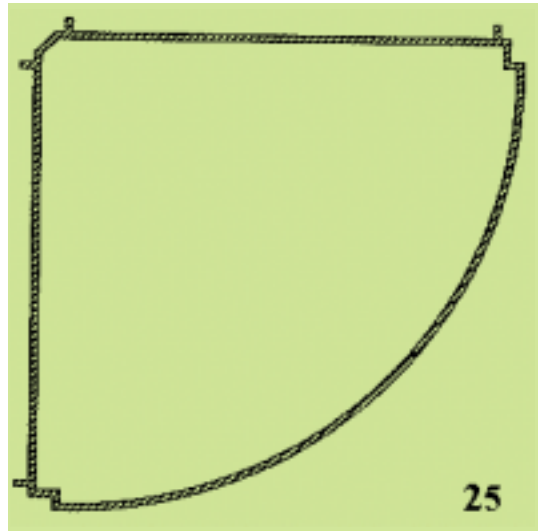
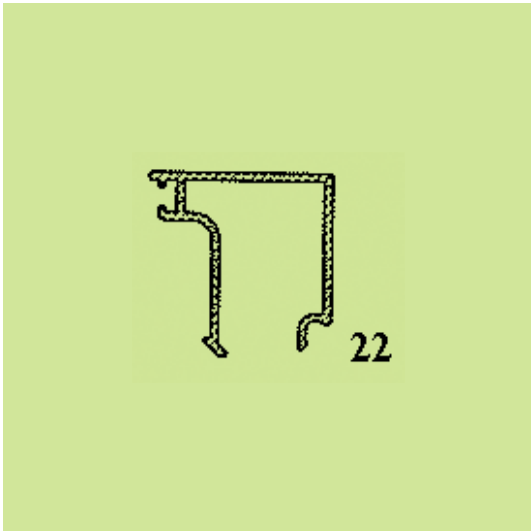

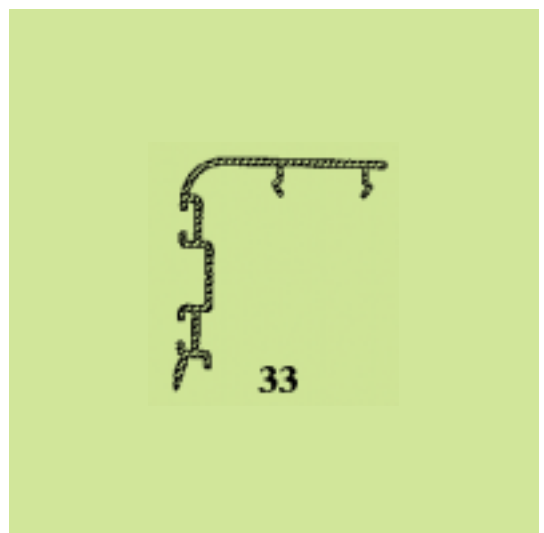
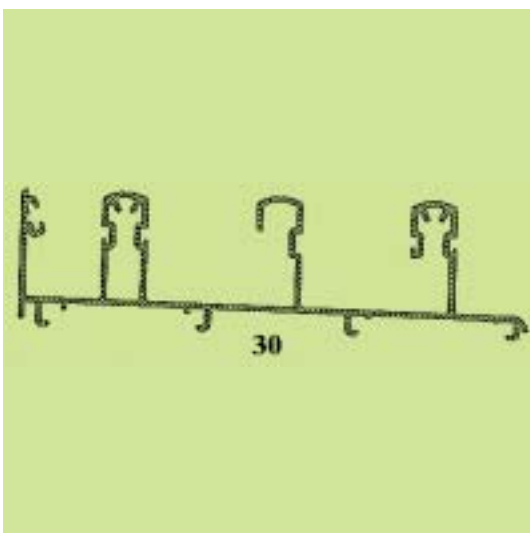
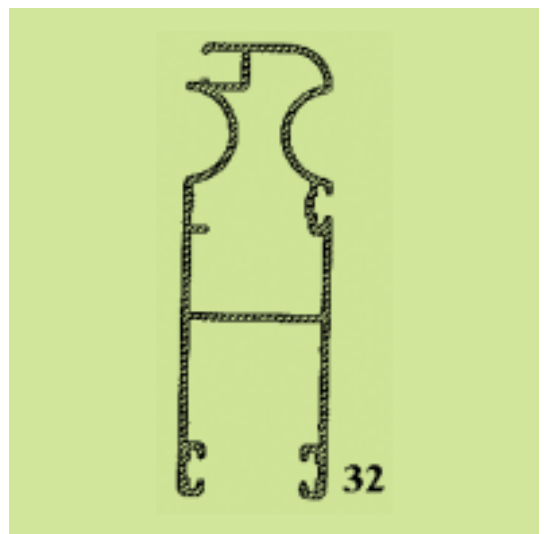
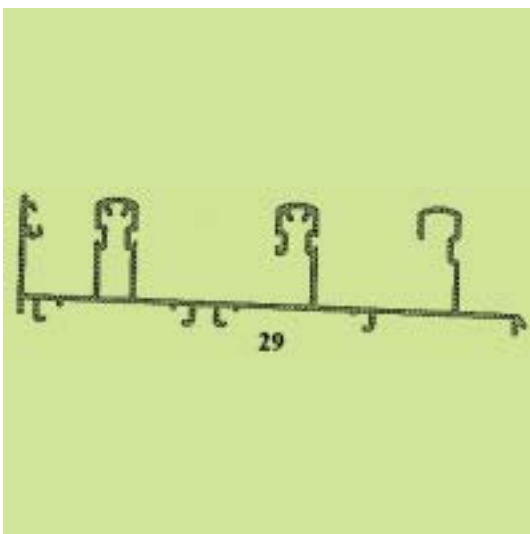
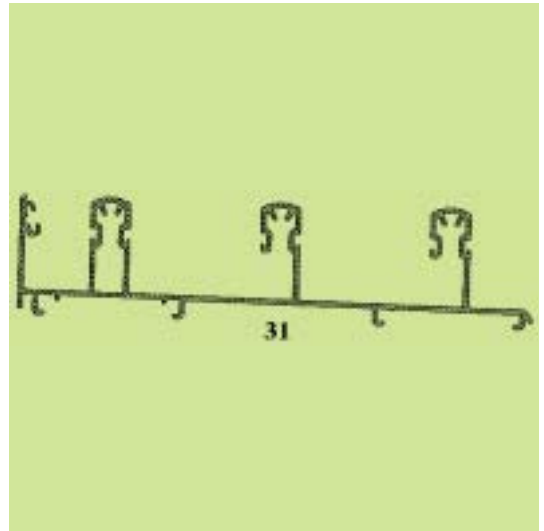
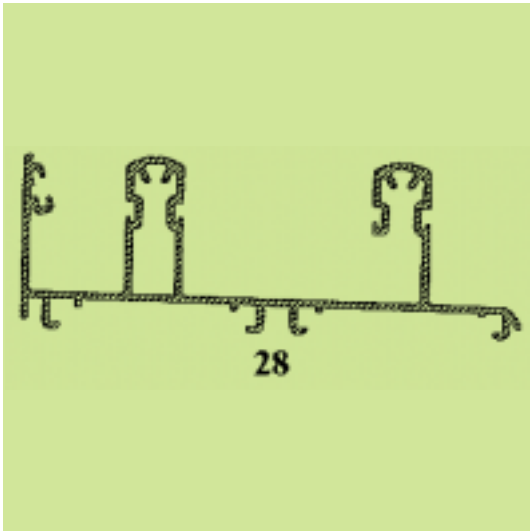

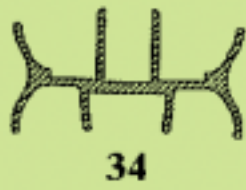

34

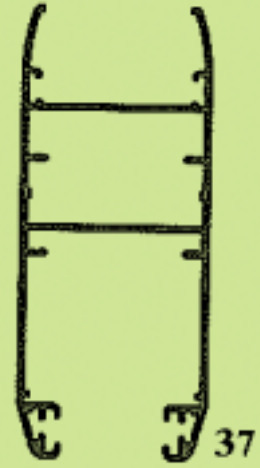

37

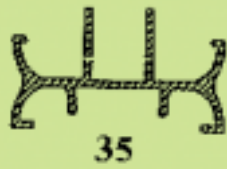

35



38

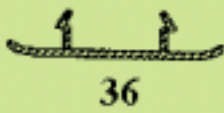

36

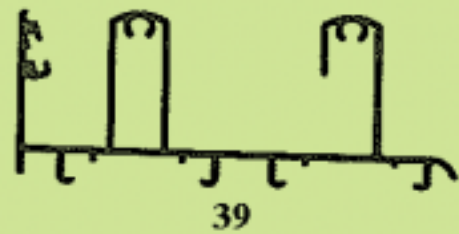

39

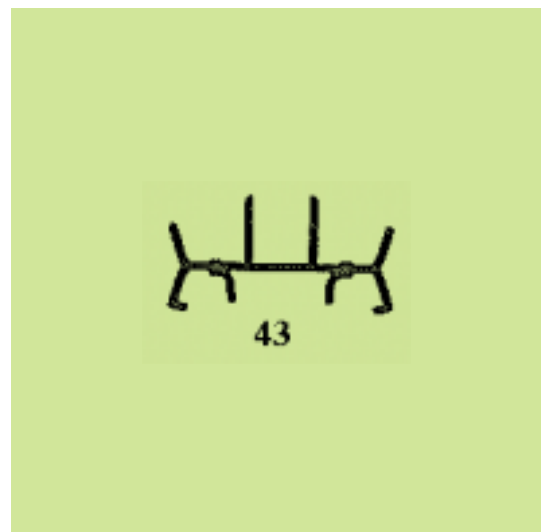
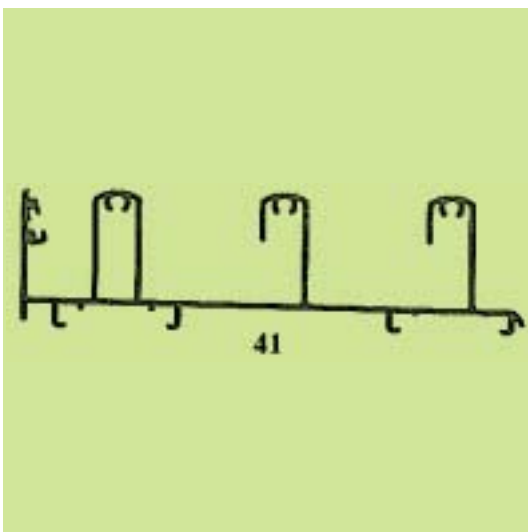
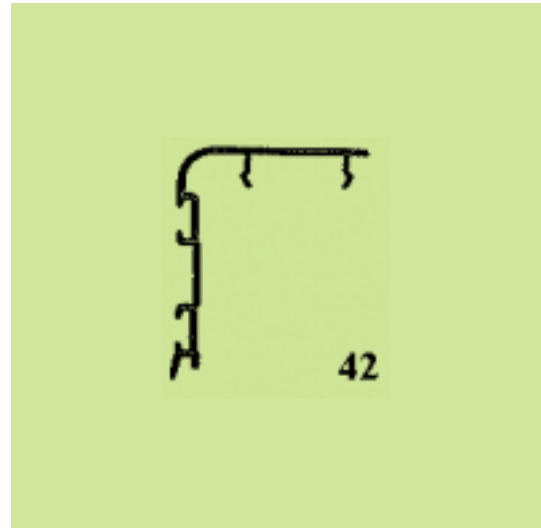
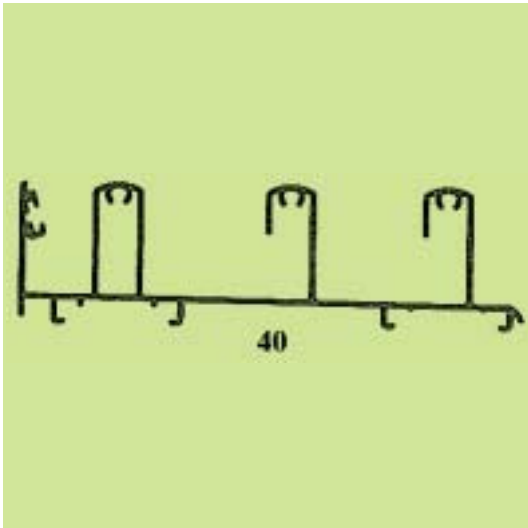

(21) *Αρ. Αίτησης Σχ. ή Υπ.:* 20050600044

(15) *Ημερ. Καταχώρησης:* 11/03/2005

(17) *Ημ. Λήξης 1ης πενταετίας :* 11/3/2010

(71) *Καταθέτης(ες):* ΣΠΕΝΤΖΑΣ ΓΕΩΡΓΙΟΣ
Τζ.Αριστάρχη 1, 81100 ΜΥΤΙΛΗΝΗ (ΛΕΣΒΟΥ),
ΕΛΛΑΔΑ

(30) *Συμβ. Προτεραιότητα(ες):*

(72) *Δημιουργός(οι):* ΣΠΕΝΤΖΑΣ ΓΕΩΡΓΙΟΣ

(74) *Πληρεξούσιος:* ΚΟΥΡΕΝΤΑΣ ΑΘΑΝΑΣΙΟΣ
Ακαδημίας 57, 10679 ΑΘΗΝΑ (ΑΤΤΙΚΗΣ)

(74) *Αντίκλητος:* ΚΟΥΡΕΝΤΑΣ ΔΗΜΗΤΡΙΟΣ
Ακαδημίας 57, 10679 ΑΘΗΝΑ (ΑΤΤΙΚΗΣ)

(28) *Αριθμός Σχεδίων/Υποδειγμάτων:* 1

(51) *Διεθνής Ταξινόμηση:* 09-01

(54) *Προσδιορισμός Αντικειμένου:* ΦΙΑΛΗ ΠΟΥ ΕΧΕΙ ΤΟ ΣΧΗΜΑ ΤΗΣ
ΝΗΣΟΥ ΛΕΣΒΟΥ-ΜΥΤΙΛΗΝΗΣ





(21) *Αρ. Αίτησης Σχ. ή Υπ.:* 20050600045

(15) *Ημερ. Καταχώρησης:* 10/03/2005

(17) *Ημ. Λήξης 1ης πενταετίας :* 10/3/2010

(71) *Καταθέτης(ες):* ΓΕΝΙΚΗ ΗΛΕΚΤΡΟΤΕΧΝΙΚΗ ΑΝΩΝΥΜΟΣ
ΒΙΟΜΗΧΑΝΙΚΗ ΚΑΙ ΕΜΠΟΡΙΚΗ ΕΤΑΙΡΙΑ
(ΑΒΕΕ)
Χέυδεν 2, 10434 ΑΘΗΝΑ (ΑΤΤΙΚΗΣ), ΕΛΛΑΔΑ

(30) *Συμβ. Προτεραιότητα(ες):*

(72) *Δημιουργός(οι):* ΚΑΣΤΡΙΝΑΚΗΣ ΠΑΥΛΟΣ

(74) *Πληρεξούσιος:*

(74) *Αντίκλητος:* ΣΑΜΠΕΘΑΙ ΝΙΣΗΜ
Χέυδεν 2, 10434 ΑΘΗΝΑ (ΑΤΤΙΚΗΣ)

(28) *Αριθμός Σχεδίων/Υποδειγμάτων:* 5

(51) *Διεθνής Ταξινόμηση:* 13-03

(54) *Προσδιορισμός Αντικειμένου:* ΚΙΝΗΤΗ ΕΠΑΦΗ ΑΠΟΖΕΥΚΤΗ
ΜΕΣΗΣ ΤΑΣΗΣ

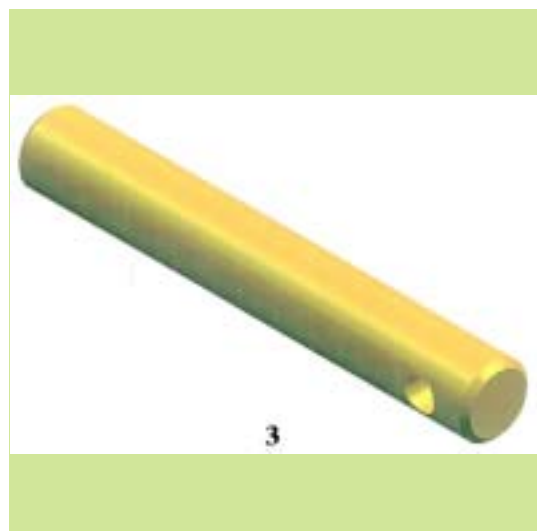
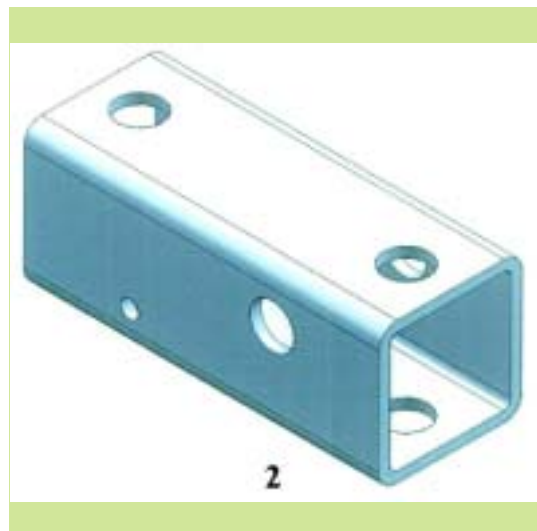

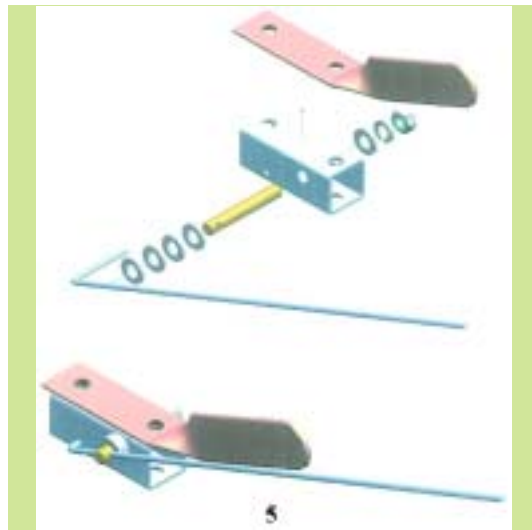

(21) Αρ. Αίτησης Σχ. ή Υπ.: 20050600046

(15) Ημερ. Καταχώρησης: 23/03/2005

(17) Ημ. Λήξης 1ης πενταετίας :23/3/2010

(71) Καταθέτης(ες): ΤΑΒΙΑΝΑΤΟΣ ΕΥΑΓΓΕΛΟΣ
Ομαλά Κεφαλληνίας, 28100 ΑΡΓΟΣΤΟΛΙ
(ΚΕΦΑΛΛΗΝΙΑΣ), ΕΛΛΑΔΑ

(30) Συμβ. Προτεραιότητα(ες):

(72) Δημιουργός(οι): ΤΑΒΙΑΝΑΤΟΣ ΕΥΑΓΓΕΛΟΣ

(74) Πληρεξούσιος: ΜΠΑΝΤΕΚΑ ΙΩΑΝΝΑ
Ομήρου 41, 10672 ΑΘΗΝΑ (ΑΤΤΙΚΗΣ)

(74) Αντικλήτος: ΜΑΡΟΥΛΗΣ ΠΡΑΞΙΠΕΛΗΣ
Εφέσσου 15, 17121 ΝΕΑ ΣΜΥΡΝΗ (ΑΤΤΙΚΗΣ)

(28) Αριθμός Σχεδίων/Υποδειγμάτων: 1

(51) Διεθνής Ταξινόμηση: 09-01

(54) Προσδιορισμός Αντικειμένου: ΦΙΑΛΗ





(21) *Αρ. Αίτησης Σχ. ή Υπ.:* 20050600047

(15) *Ημερ. Καταχώρησης:* 29/03/2005

(17) *Ημ. Λήξης 1ης πενταετίας :*29/3/2010

(71) *Καταθέτης(ες):* ΓΚΙΝΗΣ ΒΑΣΙΛ
Σοφοκλέους 43, 10551 ΑΘΗΝΑ (ΑΤΤΙΚΗΣ),
ΕΛΛΑΔΑ

(30) *Συμβ. Προτεραιότητα(ες):*

(72) *Δημιουργός(οι):* ΓΚΙΝΗΣ ΒΑΣΙΛ

(74) *Πληρεξούσιος:* ΙΩΑΝΝΙΔΗΣ ΑΔΩΝΙΣ, ΔΙΚΗΓΟΡΟΣ
ΝΙΚΗΤΑΡΑ 2-4, 106 78 ΑΘΗΝΑ

(74) *Αντίκλητος:* ΙΩΑΝΝΙΔΗΣ ΑΔΩΝΙΣ, ΔΙΚΗΓΟΡΟΣ
Νικητάρá 2-4,106 78 Αθήνα

(28) *Αριθμός Σχεδίων/Υποδειγμάτων:* 1

(51) *Διεθνής Ταξινόμηση:* 09-01

(54) *Προσδιορισμός Αντικειμένου:* ΔΟΧΕΙΟ ΔΙΠΛΟΥ ΓΥΑΛΙΣΤΙΚΟΥ
ΠΑΠΟΥΤΣΙΩΝ





(21) *Αρ. Αίτησης Σχ. ή Υπ.*: 20050600048

(15) *Ημερ. Καταχώρησης*: 29/03/2005

(17) *Ημ. Λήξης 1ης πενταετίας*: 29/3/2010

(71) *Καταθέτης(ες)*: ΓΚΟΦΑ ΑΝΔΡΟΝΙΚΗ
Κωνσταντινουπόλεως 15, 11855 ΑΘΗΝΑ
(ΑΤΤΙΚΗΣ), ΕΛΛΑΔΑ

(30) *Συμβ. Προτεραιότητα(ες)*:

(72) *Δημιουργός(οι)*: ΓΚΟΦΑ ΑΝΔΡΟΝΙΚΗ

(74) *Πληρεξούσιος*: ΣΠΑΝΑΚΗ ΕΛΕΝΗ
Σκουφά 38, 10672 ΑΘΗΝΑ (ΑΤΤΙΚΗΣ)

(74) *Αντίκλητος*: ΣΠΑΝΑΚΗ ΕΛΕΝΗ
Σκουφά 38, 10672 ΑΘΗΝΑ (ΑΤΤΙΚΗΣ)

(28) *Αριθμός Σχεδίων/Υποδειγμάτων*: 17

(51) *Διεθνής Ταξινόμηση*: 11-02

(54) *Προσδιορισμός Αντικειμένου*: ΒΑΖΑ







10



13



11



14



12



15



(21) *Αρ. Αίτησης Σχ. ή Υπ.:* 20050600049

(15) *Ημερ. Καταχώρησης:* 29/03/2005

(17) *Ημ. Λήξης 1ης πενταετίας:* 29/3/2010

(71) *Καταθέτης(ες):* ΓΚΟΦΑ ΑΝΔΡΟΝΙΚΗ
Κωνσταντινουπόλεως 15, 11855 ΑΘΗΝΑ
(ΑΤΤΙΚΗΣ), ΕΛΛΑΔΑ

(30) *Συμβ. Προτεραιότητα(ες):*

(72) *Δημιουργός(οι):* ΓΚΟΦΑ ΑΝΔΡΟΝΙΚΗ

(74) *Πληρεξούσιος:* ΣΠΑΝΑΚΗ ΕΛΕΝΗ
Σκουφά 38, 10672 ΑΘΗΝΑ (ΑΤΤΙΚΗΣ)

(74) *Αντίκλητος:* ΣΠΑΝΑΚΗ ΕΛΕΝΗ
Σκουφά 38, 10672 ΑΘΗΝΑ (ΑΤΤΙΚΗΣ)

(28) *Αριθμός Σχεδίων/Υποδειγμάτων:* 19

(51) *Διεθνής Ταξινόμηση:* 26-05

(54) *Προσδιορισμός Αντικειμένων:* ΦΩΤΙΣΤΙΚΑ



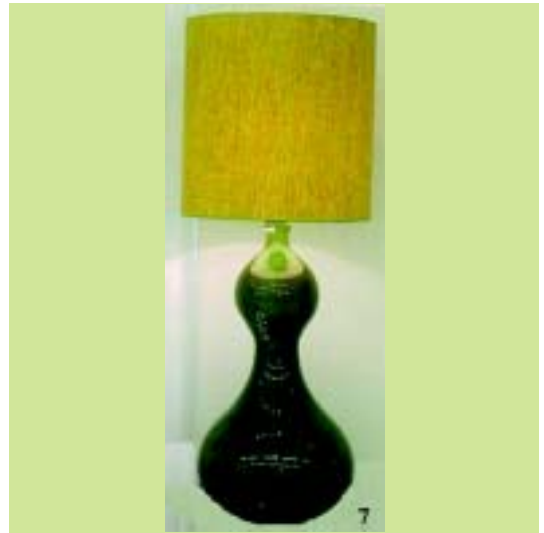

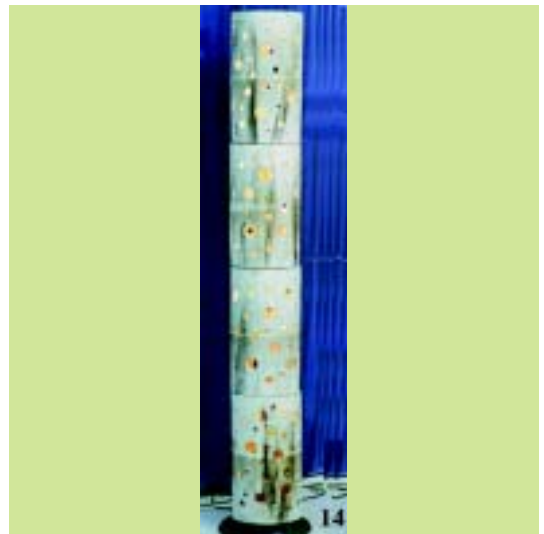
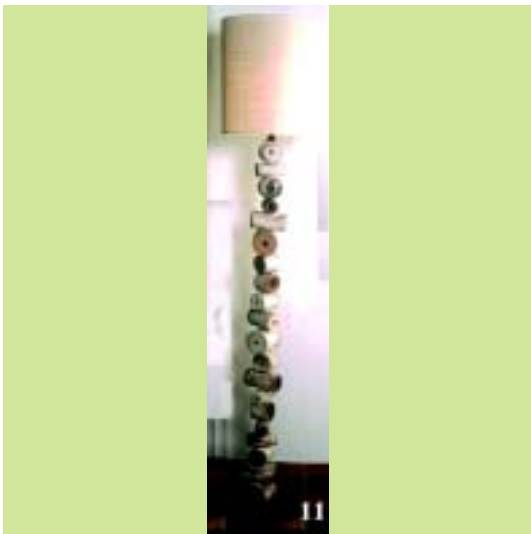

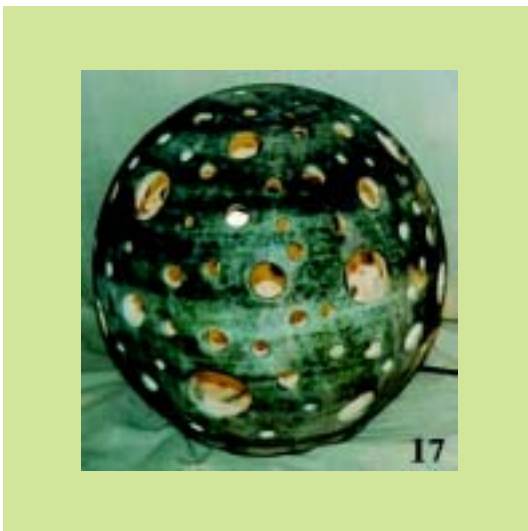

(21) *Αρ. Αίτησης Σχ. ή Υπ.:* 20050600050

(15) *Ημερ. Καταχώρησης:* 30/03/2005

(17) *Ημ. Λήξης 1ης πενταετίας :* 30/3/2010

(71) *Καταθέτης(ες):* ΓΙΟΥΝΑΙΤΕΝ ΠΡΟΜΟΣΙΟΝ ΑΝΩΝΥΜΗ
ΕΜΠΟΡΙΚΗ ΕΙΣΑΓΩΓΙΚΗ ΕΙΔΩΝ ΓΡΑΦΕΙΟΥ
ΚΑΙ ΗΛΕΚΤΡΟΝΙΚΩΝ ΣΥΣΚΕΥΩΝ
ΔΙΑΦΗΜΣΗΣ
Δεκελείας 209 & Λαχανά 2, 14342 ΝΕΑ
ΦΙΛΑΔΕΛΦΕΙΑ (ΑΤΤΙΚΗΣ), ΕΛΛΑΔΑ

(30) *Συμβ. Προτεραιότητα(ες):*

(72) *Δημιουργός(οι):* ΜΗΛΑΣ ΓΕΡΑΣΙΜΟΣ

(74) *Πληρεξούσιος:* ΜΑΡΙΟΛΟΠΟΥΛΟΥ ΔΡΟΣΙΣ
ΝΙΚΗΣ 30, 10557 ΑΘΗΝΑ (ΑΤΤΙΚΗΣ)

(74) *Αντίκλητος:* ΒΑΣΙΛΟΓΛΟΥ ΓΕΩΡΓΙΟΣ
Νικης 33, 10557 ΑΘΗΝΑ (ΑΤΤΙΚΗΣ)

(28) *Αριθμός Σχεδίων/Υποδειγμάτων:* 1

(51) *Διεθνής Ταξινόμηση:* 03-01

(54) *Προσδιορισμός Αντικειμένου:* ΣΧΕΔΙΑΣΜΑ ΓΙΑ ΤΣΑΝΤΑ ΧΕΙΡΟΣ
ΜΕ ΔΥΟ ΛΑΒΕΣ ΚΑΙ ΚΛΕΙΣΤΡΟ
PVC





(21) *Αρ. Αίτησης Σχ. ή Υπ.:* 20050600051

(15) *Ημερ. Καταχώρησης:* 30/03/2005

(17) *Ημ. Λήξης 1ης πενταετίας :*30/3/2010

(71) *Καταθέτης(ες):* ΚΟΣΜΗΜΑΤΟΠΟΙΪΑ ΖΟΛΩΤΑΣ Α.Ε.
Καλλιρόης 26, 117 43 ΑΘΗΝΑ, ΕΛΛΑΔΑ

(30) *Συμβ. Προτεραιότητα(ες):*

(72) *Δημιουργός(οι):* BUCHAKJIAN RAFFI

(74) *Πληρεξούσιος:*

(74) *Αντίκλητος:* ΣΩΝΙΔΟΥ ΣΟΦΙΑ
Καλλιρόης 26,117 43 ΑΘΗΝΑ

(28) *Αριθμός Σχεδίων/Υποδειγμάτων:* 1

(51) *Διεθνής Ταξινόμηση:* 11-01

(54) *Προσδιορισμός Αντικειμένου:* ΧΡΥΣΑ ΚΟΣΜΗΜΑΤΑ



(21) Αρ. Αίτησης Σχ. ή Υπ.: 20050600052

(15) Ημερ.Καταχώρησης: 30/03/2005

(17) Ημ. Λήξης 1ης πενταετίας :30/3/2010

(71) Καταθέτης(ες): ΚΟΣΜΗΜΑΤΟΠΟΙΪΑ ΖΟΛΩΤΑΣ Α.Ε.
Καλλιρόης 26, 117 43 ΑΘΗΝΑ, ΕΛΛΑΔΑ

(30) Συμβ. Προτεραιότητα(ες):

(72) Δημιουργός(οι): BUCHAKJIAN RAFFI

(74) Πληρεξούσιος:

(74) Αντίκλητος: ΣΩΝΙΔΟΥ ΣΟΦΙΑ
Καλλιρόης 26,117 43 ΑΘΗΝΑ

(28) Αριθμός Σχεδίων/Υποδειγμάτων: 6

(51) Διεθνής Ταξινόμηση: 11-01

(54) Προσδιορισμός Αντικειμένου: ΧΡΥΣΑ ΚΟΣΜΗΜΑΤΑ





(21) Αρ. Αίτησης Σχ. ή Υπ.: 20050600053

(15) Ημερ. Καταχώρησης: 30/03/2005

(17) Ημ. Λήξης 1ης πενταετίας :30/3/2010

(71) Καταθέτης(ες): ΚΟΣΜΗΜΑΤΟΠΟΙΪΑ ΖΟΛΩΤΑΣ Α.Ε.
Καλλιρόης 26, 117 43 ΑΘΗΝΑ, ΕΛΛΑΔΑ

(30) Συμβ. Προτεραιότητα(ες):

(72) Δημιουργός(οι): BUCHAKJIAN RAFFI

(74) Πληρεξούσιος:

(74) Αντίκλητος: ΣΩΝΙΔΟΥ ΣΟΦΙΑ
Καλλιρόης 26,117 43 ΑΘΗΝΑ

(28) Αριθμός Σχεδίων/Υποδειγμάτων: 3

(51) Διεθνής Ταξινόμηση: 11-01

(54) Προσδιορισμός Αντικειμένων: ΚΟΣΜΗΜΑΤΑ ΣΥΝΔΥΑΣΜΕΝΑ
ΑΠΟ ΧΡΥΣΟ ΚΑΙ ΑΡΓΥΡΟ



(21) Αρ. Αίτησης Σχ. ή Υπ.: 20050600054

(15) Ημερ.Καταχώρησης: 30/03/2005

(17) Ημ. Αήξης 1ης πενταετίας :30/3/2010

(71) Καταθέτης(ες): ΚΟΣΜΗΜΑΤΟΠΟΙΪΑ ΖΟΛΩΤΑΣ Α.Ε.
Καλλιρόης 26, 117 43 ΑΘΗΝΑ, ΕΛΛΑΔΑ

(30) Συμβ. Προτεραιότητα(ες):

(72) Δημοουργός(οι): BUCHAKJIAN RAFFI

(74) Πληρεξούσιος:

(74) Αντίκλητος: ΣΩΝΙΔΟΥ ΣΟΦΙΑ
Καλλιρόης 26,117 43 ΑΘΗΝΑ

(28) Αριθμός Σχεδίων/Υποδειγμάτων: 12

(51) Διεθνής Ταξινόμηση: 11-01

(54) Προσδιορισμός Αντικειμένων: ΚΟΣΜΗΜΑΤΑ ΧΡΥΣΑ, ΚΟΣΜΗΜΑΤΑ ΣΥΝΔΥΑΣΜΕΝΑ ΑΠΟ ΧΡΥΣΟ ΚΑΙ ΑΡΓΥΡΟ







(21) *Αρ. Αίτησης Σχ. ή Υπ.*: 20050600055

(15) *Ημερ. Καταχώρησης*: 30/03/2005

(17) *Ημ. Λήξης 1ης πενταετίας*: 30/3/2010

(71) *Καταθέτης(ες)*: ΚΟΣΜΗΜΑΤΟΠΟΙΪΑ ΖΟΛΩΤΑΣ Α.Ε.
Καλλιρόης 26, 117 43 ΑΘΗΝΑ, ΕΛΛΑΔΑ

(30) *Συμβ. Προτεραιότητα(ες)*:

(72) *Δημιουργός(οι)*: BUCHAKJIAN RAFFI

(74) *Πληρεξούσιος*:

(74) *Αντίκλητος*: ΣΩΝΙΔΟΥ ΣΟΦΙΑ
Καλλιρόης 26, 117 43 ΑΘΗΝΑ

(28) *Αριθμός Σχεδίων/Υποδειγμάτων*: 6

(51) *Διεθνής Ταξινόμηση*: 11-01

(54) *Προσδιορισμός Αντικειμένου*: ΧΡΥΣΑ ΚΟΣΜΗΜΑΤΑ

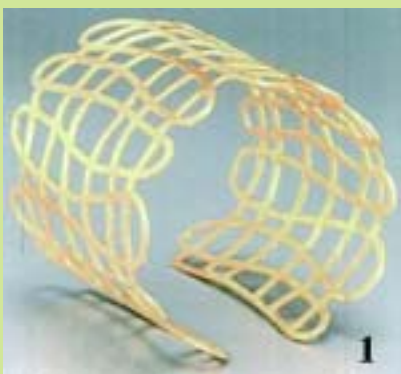



(21) *Αρ. Αίτησης Σχ. ή Υπ.*: 20050600056

(15) *Ημερ. Καταχώρησης*: 30/03/2005

(17) *Ημ. Αήξης 1ης πενταετίας*: 30/3/2010

(71) *Καταθέτης(ες)*: ΚΟΣΜΗΜΑΤΟΠΟΪΑ ΖΟΛΩΤΑΣ Α.Ε.
Καλλιρόης 26, 117 43 ΑΘΗΝΑ, ΕΛΛΑΔΑ

(30) *Συμβ. Προτεραιότητα(ες)*:

(72) *Δημιουργός(οι)*: BUCHAKJIAN RAFFI

(74) *Πληρεξούσιος*:

(74) *Αντίκλητος*: ΣΩΝΙΔΟΥ ΣΟΦΙΑ
Καλλιρόης 26, 117 43 ΑΘΗΝΑ

(28) *Αριθμός Σχεδίων/Υποδειγμάτων*: 5

(51) *Διεθνής Ταξινόμηση*: 11-01

(54) *Προσδιορισμός Αντικειμένου*: ΧΡΥΣΑ ΚΟΣΜΗΜΑΤΑ





**ΕΥΡΕΤΗΡΙΟ ΑΙΤΗΣΕΩΝ ΣΧΕΔΙΩΝ Ή ΥΠΟΔΕΙΓΜΑΤΩΝ ΣΥΜΦΩΝΑ ΜΕ ΤΗΝ ΑΛΦΑΒΗΤΙΚΗ
ΣΕΙΡΑ ΤΩΝ ΚΑΤΑΘΕΤΩΝ**

ΚΑΤΑΘΕΤΗΣ (71)	ΠΡΟΣΔΙΟΡΙΣΜΟΣ ΑΝΤ/ΜΕΝΟΥ ΣΧ. Ή ΥΠ. (54)	ΚΑΤ/ΡΗΣΗ (15)	ΑΡ. ΑΙΤ. (21)
<i>EUROPA PROFIL ΑΛΟΥΜΙΝΙΟ Α.Β.Ε.</i>	ΣΥΡΟΜΕΝΑ ΣΥΣΤΗΜΑΤΑ ΑΛΟΥΜΙΝΙΟΥ ΜΕ ΑΝΟΞΕΙΔΩΤΟ ΟΔΗΓΟ ΟΛΙΣΘΗΣΗΣ	02/03/2005	20050600038
<i>ΑΔΕΛΦΟΙ ΚΕΧΑΚΗ ΕΤΑΙΡΕΙΑ ΠΕΡΙΩΡΙΣΜΕΝΗΣ ΕΥΘΥΝΗΣ</i>	ΕΠΙΦΑΝΕΙΕΣ ΣΥΝΘΕΤΙΚΟΥ ΥΦΑΝΤΟΥ ΥΦΑΣΜΑΤΟΣ ΜΟΝΗΣ Η ΚΑΙ ΔΙΠΛΗΣ	01/03/2005	20050600037
<i>ΑΙΓΥΠΤΙΑΔΗΣ ΧΑΡΑΛΑΜΠΟΣ</i>	ΚΕΝΤΗΜΑΤΑ ΜΗΧΑΝΗΣ.	08/03/2005	20050600041
<i>ΒΙΟΠΡΟΦΑΛ ΑΕΒΕ</i>	ΠΡΟΦΙΛ ΓΙΑ ΑΝΟΙΓΟΜΕΝΑ ΚΟΥΦΩΜΑΤΑ	11/03/2005	20050600043
<i>ΓΕΝΙΚΗ ΗΛΕΚΤΡΟΤΕΧΝΙΚΗ ΑΝΩΝΥΜΟΣ ΒΙΟΜΗΧΑΝΙΚΗ ΚΑΙ ΕΜΠΟΡΙΚΗ ΕΤΑΙΡΙΑ (ΑΒΕΕ)</i>	ΚΙΝΗΤΗ ΕΠΑΦΗ ΑΠΟΖΕΥΚΤΗ ΜΕΣΗΣ ΤΑΣΗΣ	10/03/2005	20050600045
<i>ΓΙΟΥΝΑΙΤΕΝΤ ΠΡΟΜΟΣΙΟΝΣ ΑΝΩΝΥΜΗ ΕΜΠΟΡΙΚΗ ΕΙΣΑΓΩΓΙΚΗ ΕΙΔΩΝ ΓΡΑΦΕΙΟΥ ΚΑΙ ΗΛΕΚΤΡΟΝΙΚΩΝ ΣΥΣΚΕΥΩΝ ΔΙΑΦΗΜΗΣΗΣ</i>	ΣΧΕΔΙΑΣΜΑ ΓΙΑ ΤΣΑΝΤΑ ΧΕΙΡΟΣ ΜΕ ΔΥΟ ΛΑΒΕΣ ΚΑΙ ΚΛΕΙΣΤΡΟ PVC	30/03/2005	20050600050
<i>ΓΚΙΝΗΣ ΒΑΣΙΛ</i>	ΔΟΧΕΙΟ ΔΙΠΛΟΥ ΓΥΑΛΙΣΤΙΚΟΥ ΠΑΠΟΥΤΣΙΩΝ	29/03/2005	20050600047
<i>ΓΚΟΦΑ ΑΝΔΡΟΝΙΚΗ</i>	ΒΑΖΑ	29/03/2005	20050600048
<i>ΓΚΟΦΑ ΑΝΔΡΟΝΙΚΗ</i>	ΦΩΤΙΣΤΙΚΑ	29/03/2005	20050600049
<i>ΕΛΕΥΘΕΡΙΟΣ ΑΝΔΡΟΝΙΔΗΣ ΚΑΙ ΥΙΟΣ Ε.Ε.</i>	ΔΙΑΚΟΣΜΗΤΙΚΑ ΑΝΤΙΚΕΙΜΕΝΑ	04/03/2005	20050600039
<i>ΕΛΕΥΘΕΡΙΟΣ ΑΝΔΡΟΝΙΔΗΣ ΚΑΙ ΥΙΟΣ Ε.Ε.</i>	ΔΙΑΚΟΣΜΗΤΙΚΕΣ ΚΛΕΙΔΟΘΗΚΕΣ	04/03/2005	20050600040
<i>Ι.ΒΕΛΗΒΑΣΑΚΗΣ ΕΠΕ ΕΜΠΟΡΙΚΕΣ & ΒΙΟΤΕΧΝΙΚΕΣ ΕΠΙΧΕΙΡΗΣΕΙΣ ΚΡΗΤΗΣ "ΚΡΗΤΗ ΕΠΕ"</i>	ΜΕΤΑΛΛΙΚΗ ΣΥΣΚΕΥΑΣΙΑ ΑΡΩΜΑΤΙΚΩΝ ΦΥΤΩΝ ΜΕ ΔΙΑΦΑΝΟ ΤΜΗΜΑ ΕΠΙΦΑΝΕΙΑΣ.	09/03/2005	20050600042
<i>ΚΟΣΜΗΜΑΤΟΠΟΪΑ ΖΟΛΩΤΑΣ Α.Ε.</i>	ΧΡΥΣΑ ΚΟΣΜΗΜΑΤΑ	30/03/2005	20050600051
<i>ΚΟΣΜΗΜΑΤΟΠΟΪΑ ΖΟΛΩΤΑΣ Α.Ε.</i>	ΧΡΥΣΑ ΚΟΣΜΗΜΑΤΑ	30/03/2005	20050600052
<i>ΚΟΣΜΗΜΑΤΟΠΟΪΑ ΖΟΛΩΤΑΣ Α.Ε.</i>	ΚΟΣΜΗΜΑΤΑ ΣΥΝΔΥΑΣΜΕΝΑ ΑΠΟ ΧΡΥΣΟ ΚΑΙ ΑΡΓΥΡΟ	30/03/2005	20050600053
<i>ΚΟΣΜΗΜΑΤΟΠΟΪΑ ΖΟΛΩΤΑΣ Α.Ε.</i>	ΚΟΣΜΗΜΑΤΑ ΧΡΥΣΑ, ΚΟΣΜΗΜΑΤΑ ΣΥΝΔΥΑΣΜΕΝΑ ΑΠΟ ΧΡΥΣΟ ΚΑΙ ΑΡΓΥΡΟ	30/03/2005	20050600054
<i>ΚΟΣΜΗΜΑΤΟΠΟΪΑ ΖΟΛΩΤΑΣ Α.Ε.</i>	ΧΡΥΣΑ ΚΟΣΜΗΜΑΤΑ	30/03/2005	20050600055
<i>ΚΟΣΜΗΜΑΤΟΠΟΪΑ ΖΟΛΩΤΑΣ Α.Ε.</i>	ΧΡΥΣΑ ΚΟΣΜΗΜΑΤΑ	30/03/2005	20050600056
<i>ΣΠΕΝΤΖΑΣ ΓΕΩΡΓΙΟΣ</i>	ΦΙΑΛΗ ΠΟΥ ΕΧΕΙ ΤΟ ΣΧΗΜΑ ΤΗΣ ΝΗΣΟΥ ΛΕΣΒΟΥ-ΜΥΤΙΛΗΝΗΣ	11/03/2005	20050600044
<i>ΤΑΒΙΑΝΑΤΟΣ ΕΥΑΓΓΕΛΟΣ</i>	ΦΙΑΛΗ	23/03/2005	20050600046

Μ Ε Ρ Ο Σ Β '
ΚΑΤΑΧΩΡΗΜΕΝΑ ΠΙΣΤΟΠΟΙΗΤΙΚΑ ΣΧΕΔΙΩΝ ΚΑΙ ΥΠΟΔΕΙΓΜΑΤΩΝ

ΧΟΡΗΓΗΣΕΙΣ ΠΙΣΤΟΠΟΙΗΤΙΚΩΝ ΚΑΤΑΧΩΡΗΣΗΣ ΣΧΕΔΙΩΝ ΚΑΙ ΥΠΟΔΕΙΓΜΑΤΩΝ

(11) Αρ. Πιστοπ. Καταχώρησης Σχ. ή Υπ.:6001969

(21) Αριθμός Αίτησης Σχ. ή Υπ.: 20050600001
(15) Ημερομηνία Καταχώρησης: 05/01/2005
(47) Ημερομηνία Χορήγησης: 08/08/2005
(73) Δικαιούχος (οι): ΒΕΛΕΝΤΖΑΣ ΧΡΗΣΤΟΥ ΛΟΥΚΑΣ
Φλέμυγκ 101,18344 ΜΟΣΧΑΤΟ (ΑΤΤΙΚΗΣ), ΕΛΛΑΔΑ

(54) Προσδιορισμός Αντικειμένου: ΦΩΤΙΣΤΙΚΑ.

Περισσότερα στοιχεία στην πρώτη δημοσίευση: ΕΛΒΙ (Τεύχος Β') Ιούνιος 2005

(11) Αρ. Πιστοπ. Καταχώρησης Σχ. ή Υπ.:6001970

(21) Αριθμός Αίτησης Σχ. ή Υπ.: 20050600002
(15) Ημερομηνία Καταχώρησης: 05/01/2005
(47) Ημερομηνία Χορήγησης: 08/08/2005
(73) Δικαιούχος (οι): ΠΑΝΤΕΛΟΣ ΑΡΙΣΤΕΙΔΗ ΠΑΝΤΕΛΗΣ
2ο χλμ Κιμμερίων Πηγαδίων Ξάνθης,671 00 ΞΑΝΘΗ,
ΕΛΛΑΔΑ

(54) Προσδιορισμός Αντικειμένου: ΣΥΣΤΗΜΑ ΕΠΙΒΡΑΔΥΝΣΗΣ ΤΗΣ ΠΕΡΙΕΛΙΞΗΣ ΑΝΤΙΚΩΝΩΠΙΚΗΣ ΣΙΤΑΣ ΜΕ ΚΑΘΕΤΗ ΑΝΑΠΤΥΞΗ.

Περισσότερα στοιχεία στην πρώτη δημοσίευση: ΕΛΒΙ (Τεύχος Β') Ιούνιος 2005

(11) Αρ. Πιστοπ. Καταχώρησης Σχ. ή Υπ.:6001971

(21) Αριθμός Αίτησης Σχ. ή Υπ.: 20050600003
(15) Ημερομηνία Καταχώρησης: 05/01/2005
(47) Ημερομηνία Χορήγησης: 08/08/2005
(73) Δικαιούχος (οι): ΠΑΝΤΕΛΟΣ ΑΡΙΣΤΕΙΔΗ ΠΑΝΤΕΛΗΣ
2ο χλμ Κιμμερίων Πηγαδίων Ξάνθης,671 00 ΞΑΝΘΗ,
ΕΛΛΑΔΑ

(54) Προσδιορισμός Αντικειμένου: ΔΙΑΤΟΜΕΣ ΑΛΟΥΜΙΝΙΟΥ ΠΟΥ ΜΕΤΑΠΛΑΘΟΝΤΑΙ ΚΑΙ ΣΥΝΑΡΜΟΖΟΝΤΑΙ ΣΕ ΑΝΤΙΚΩΝΩΠΙΚΟ ΣΥΣΤΗΜΑ ΟΡΙΖΟΝΤΙΑΣ ΑΝΑΠΤΥΞΗΣ.

Περισσότερα στοιχεία στην πρώτη δημοσίευση: ΕΛΒΙ (Τεύχος Β') Ιούνιος 2005

(11) Αρ. Πιστοπ. Καταχώρησης Σχ. ή Υπ.:6001972

(21) Αριθμός Αίτησης Σχ. ή Υπ.: 20050600004
(15) Ημερομηνία Καταχώρησης: 05/01/2005
(47) Ημερομηνία Χορήγησης: 08/08/2005
(73) Δικαιούχος (οι): ΤΣΙΟΠΟΥΛΟΣ ΑΝΤΩΝΙΟΣ
ΤΘ 60170,57001 ΘΕΡΜΗ (ΘΕΣΣΑΛΟΝΙΚΗΣ), ΕΛΛΑΔΑ

(54) Προσδιορισμός Αντικειμένου: ΜΗΧΑΝΗ ΑΠΟΞΕΣΗΣ-ΞΕΡΙΖΩΜΑΤΟΣ ΤΟΥ ΣΤΑΧΙΟΥ ΤΗΣ ΓΟΥΝΑΣ

Περισσότερα στοιχεία στην πρώτη δημοσίευση: ΕΛΒΙ (Τεύχος Β') Ιούνιος 2005

(11) Αρ. Πιστοπ. Καταχώρησης Σχ. ή Υπ.:6001973

(21) Αριθμός Αίτησης Σχ. ή Υπ.: 20050600005
(15) Ημερομηνία Καταχώρησης: 03/01/2005
(47) Ημερομηνία Χορήγησης: 08/08/2005
(73) Δικαιούχος (οι): ΧΡΥΣΙΚΟΠΟΥΛΟΣ ΑΡΣΕΝΙΟΥ ΔΙΟΝΥΣΙΟΣ
Μεν.Νικοπούλου 1, ΛΕΥΚΙΜΜΗ,49080 ΚΕΡΚΥΡΑ,
ΕΛΛΑΔΑ

(54) Προσδιορισμός Αντικειμένου: ΔΙΑΧΩΡΙΣΤΗΣ ΞΕΝΩΝ ΥΛΩΝ ΑΝΩΔΙΚΟΥ ΑΝΑΡΡΟΦΗΤΙΚΟΥ ΡΕΥΜΑΤΟΣ ΑΕΡΑ

Περισσότερα στοιχεία στην πρώτη δημοσίευση: ΕΛΒΙ (Τεύχος Β') Ιούνιος 2005

(11) Αρ. Πιστοπ. Καταχώρησης Σχ. ή Υπ.:6001974

(21) Αριθμός Αίτησης Σχ. ή Υπ.: 20050600006
(15) Ημερομηνία Καταχώρησης: 12/01/2005
(47) Ημερομηνία Χορήγησης: 08/08/2005
(73) Δικαιούχος (οι): ΚΝΟΡΡ ΒΕΣΤΦΟΟДС HELLAS ΑΝΩΝΥΜΟΣ ΒΙΟΜΗΧΑ-
ΝΙΚΗ ΚΑΙ ΕΜΠΟΡΙΚΗ ΕΤΑΙΡΕΙΑ
Λεωφ. Αθηνών-Πειραιώς 74α,10441 ΠΕΙΡΑΙΑΣ, ΕΛΛΑΔΑ

(54) Προσδιορισμός Αντικειμένου: ΔΟΧΕΙΟ ΤΡΟΦΙΜΩΝ

Περισσότερα στοιχεία στην πρώτη δημοσίευση: ΕΔΒΙ (Τεύχος Β') Ιούνιος 2005

(11) Αρ. Πιστοπ. Καταχώρησης Σχ. ή Υπ.:6001975

(21) Αριθμός Αίτησης Σχ. ή Υπ.: 20050600007
(15) Ημερομηνία Καταχώρησης: 17/01/2005
(47) Ημερομηνία Χορήγησης: 08/08/2005
(73) Δικαιούχος (οι): ΚΕΡΑΜΙΔΑΡΗΣ ΠΑΤΡΟΚΛΟΣ
ΑΣΠΡΟΒΑΛΤΑ,57021 ΑΣΠΡΟΒΑΛΤΑ
(ΘΕΣΣΑΛΟΝΙΚΗΣ), ΕΛΛΑΔΑ

(54) Προσδιορισμός Αντικειμένου: ΑΡΤΟΣΚΕΥΑΣΜΑ ΤΕΤΡΑΓΩΝΟ 750 ΓΡΑΜΜΑΡΙΩΝ

Περισσότερα στοιχεία στην πρώτη δημοσίευση: ΕΔΒΙ (Τεύχος Β') Ιούνιος 2005

(11) Αρ. Πιστοπ. Καταχώρησης Σχ. ή Υπ.:6001976

(21) Αριθμός Αίτησης Σχ. ή Υπ.: 20050600008
(15) Ημερομηνία Καταχώρησης: 19/01/2005
(47) Ημερομηνία Χορήγησης: 08/08/2005
(73) Δικαιούχος (οι): ΜΕΤΡΟΝ ΑΝΩΝΥΜΗ ΕΤΑΙΡΕΙΑ ΚΑΤΑΣΚΕΥΗΣ
ΕΜΠΟΡΙΑΣ ΕΙΔΩΝ ΣΥΣΚΕΥΑΣΙΑΣ
Αλών 14,18540 ΠΕΙΡΑΙΑΣ (ΑΤΤΙΚΗΣ), ΕΛΛΑΔΑ

(54) Προσδιορισμός Αντικειμένου: ΧΑΡΤΙΝΑ ΚΟΥΤΙΑ ΣΥΣΚΕΥΑΣΙΑΣ ΜΕ ΔΙΑΦΟΡΕΣ ΑΠΕΙΚΟΝΙΣΕΙΣ

Περισσότερα στοιχεία στην πρώτη δημοσίευση: ΕΔΒΙ (Τεύχος Β') Ιούνιος 2005

(11) Αρ. Πιστοπ. Καταχώρησης Σχ. ή Υπ.:6001977

(21) Αριθμός Αίτησης Σχ. ή Υπ.: 20050600009
(15) Ημερομηνία Καταχώρησης: 21/01/2005
(47) Ημερομηνία Χορήγησης: 08/08/2005
(73) Δικαιούχος (οι): ΓΚΟΝΗ ΝΙΚΟΛΑΟΥ ΟΥΡΑΝΙΑ
Ηπείρου 9,,15341 ΑΓΙΑ ΠΑΡΑΣΚΕΥΗ (ΑΤΤΙΚΗΣ),
ΕΛΛΑΔΑ

(54) Προσδιορισμός Αντικειμένου: ΔΙΑΚΟΣΜΗΤΙΚΕΣ ΜΑΣΚΕΣ

Περισσότερα στοιχεία στην πρώτη δημοσίευση: ΕΔΒΙ (Τεύχος Β') Ιούνιος 2005

(11) Αρ. Πιστοπ. Καταχώρησης Σχ. ή Υπ.:6001978

(21) Αριθμός Αίτησης Σχ. ή Υπ.: 20050600010
(15) Ημερομηνία Καταχώρησης: 21/01/2005
(47) Ημερομηνία Χορήγησης: 08/08/2005
(73) Δικαιούχος (οι): EUROPA PROFIL ΑΛΟΥΜΙΝΙΟ Α.Β.Ε.
56ο χλμ. Ε.Ο. Αθηνών-Λαμίας,32011 ΟΙΝΟΦΥΤΑ
(ΒΟΙΩΤΙΑΣ), ΕΛΛΑΔΑ

(54) Προσδιορισμός Αντικειμένου: ΑΝΟΙΓΟΜΕΝΟ ΣΥΣΤΗΜΑ ΑΛΟΥΜΙΝΙΟΥ

Περισσότερα στοιχεία στην πρώτη δημοσίευση: ΕΔΒΙ (Τεύχος Β') Ιούνιος 2005

(11) Αρ. Πιστοπ. Καταχώρησης Σχ. ή Υπ.:6001979

- (21) Αριθμός Αίτησης Σχ. ή Υπ.: 20050600011
(15) Ημερομηνία Καταχώρησης: 21/01/2005
(47) Ημερομηνία Χορήγησης: 08/08/2005
(73) Δικαιούχος (οι): EUROPA PROFIL ΑΛΟΥΜΙΝΙΟ Α.Β.Ε.
56ο χλμ. Ε.Ο. Αθηνών-Λαμίας,32011 ΟΙΝΟΦΥΤΑ
(ΒΟΙΩΤΙΑΣ), ΕΛΛΑΔΑ
- (54) Προσδιορισμός Αντικειμένου: ΣΥΡΟΜΕΝΟ ΣΥΣΤΗΜΑ ΑΛΟΥΜΙΝΙΟΥ
-
-

Περισσότερα στοιχεία στην πρώτη δημοσίευση: ΕΛΒΙ (Τεύχος Β') Ιούνιος 2005

(11) Αρ. Πιστοπ. Καταχώρησης Σχ. ή Υπ.:6001980

- (21) Αριθμός Αίτησης Σχ. ή Υπ.: 20050600012
(15) Ημερομηνία Καταχώρησης: 21/01/2005
(47) Ημερομηνία Χορήγησης: 08/08/2005
(73) Δικαιούχος (οι): EUROPA PROFIL ΑΛΟΥΜΙΝΙΟ Α.Β.Ε.
56ο χλμ. Ε.Ο. Αθηνών-Λαμίας,32011 ΟΙΝΟΦΥΤΑ
(ΒΟΙΩΤΙΑΣ), ΕΛΛΑΔΑ
- (54) Προσδιορισμός Αντικειμένου: ΣΥΡΟΜΕΝΟ ΘΕΡΜΟΜΟΝΩΤΙΚΟ ΣΥΣΤΗΜΑ ΑΛΟΥΜΙΝΙΟΥ
-
-

Περισσότερα στοιχεία στην πρώτη δημοσίευση: ΕΛΒΙ (Τεύχος Β') Ιούνιος 2005

(11) Αρ. Πιστοπ. Καταχώρησης Σχ. ή Υπ.:6001981

- (21) Αριθμός Αίτησης Σχ. ή Υπ.: 20050600013
(15) Ημερομηνία Καταχώρησης: 26/01/2005
(47) Ημερομηνία Χορήγησης: 08/08/2005
(73) Δικαιούχος (οι): 1) BRETON Ε.Π.Ε.
Αχαΐας 2 και Τροιζηνίας,14564 ΚΗΦΙΣΙΑ (ΑΤΤΙΚΗΣ),
ΕΛΛΑΔΑ
2) PRAIA ARTICLES TEXTILS S.A.
Pasaje Corominas S/N,08540 CENTELLES (BARCELONA),
ΙΣΠΑΝΙΑ
- (54) Προσδιορισμός Αντικειμένου: ΥΦΑΣΜΑΤΑ ΜΕ ΑΡΚΟΥΔΑΚΙ ΜΕ ΣΚΟΥΦΑΚΙ, ΑΡΚΟΥΔΑΚΙ ΜΕ ΣΚΟΥΦΑΚΙ ΠΟΥ ΚΡΑΤΑΕΙ ΜΠΑΛΟΝΙ, ΑΡΚΟΥΔΑΚΙ ΜΕ ΣΚΟΥΦΑΚΙ ΠΟΥ ΚΡΑΤΑΕΙ ΜΠΑΛΟΝΙ ΣΕ ΣΧΗΜΑ ΦΕΓΓΑΡΙΟΥ
-
-

Περισσότερα στοιχεία στην πρώτη δημοσίευση: ΕΛΒΙ (Τεύχος Β') Ιούνιος 2005

(11) Αρ. Πιστοπ. Καταχώρησης Σχ. ή Υπ.:6001982

- (21) Αριθμός Αίτησης Σχ. ή Υπ.: 20050600014
(15) Ημερομηνία Καταχώρησης: 26/01/2005
(47) Ημερομηνία Χορήγησης: 08/08/2005
(73) Δικαιούχος (οι): ΠΕΤΣΑΚΟΥ ΑΛΙΚΗ
Γαρυττού 45,15234 ΧΑΛΑΝΔΡΙ (ΑΤΤΙΚΗΣ), ΕΛΛΑΔΑ
- (54) Προσδιορισμός Αντικειμένου: ΕΝΔΥΜΑΤΑ ΥΠΙΝΟΥ
-
-

Περισσότερα στοιχεία στην πρώτη δημοσίευση: ΕΛΒΙ (Τεύχος Β') Ιούνιος 2005

(11) Αρ. Πιστοπ. Καταχώρησης Σχ. ή Υπ.:6001983

- (21) Αριθμός Αίτησης Σχ. ή Υπ.: 20050600015
(15) Ημερομηνία Καταχώρησης: 27/01/2005
(47) Ημερομηνία Χορήγησης: 08/08/2005
(73) Δικαιούχος (οι): ΤΣΙΓΚΡΗΛΑΣ ΓΕΩΡΓΙΟΣ
Καραϊσκάκη 23,10554 ΑΘΗΝΑ (ΑΤΤΙΚΗΣ), ΕΛΛΑΔΑ
- (54) Προσδιορισμός Αντικειμένου: ΚΡΙΤΣΙΝΟΚΟΥΛΟΥΡΟ
-
-

Περισσότερα στοιχεία στην πρώτη δημοσίευση: ΕΛΒΙ (Τεύχος Β') Ιούνιος 2005

ΕΥΡΕΤΗΡΙΟ ΕΚΔΟΘΕΝΤΩΝ Σχ. ή Υπ. ΣΥΜΦΩΝΑ ΜΕ ΤΗΝ ΑΛΦΑΒΗΤΙΚΗ ΣΕΙΡΑ ΤΩΝ ΔΙΚΑΙΟΥΧΩΝ

ΔΙΚΑΙΟΥΧΟΣ (73)	ΠΡΟΣΔΙΟΡΙΣΜΟΣ ΑΝΤ/ΜΕΝΟΥ ΣΧ. Ή ΥΠ. (54)	ΚΑΤ/ΡΗΣΗ (15)	ΑΡ. ΠΙΣΤ. (11)
<i>BRETON Ε.Π.Ε.</i>	ΥΦΑΣΜΑΤΑ ΜΕ ΑΡΚΟΥΔΑΚΙ ΜΕ ΣΚΟΥΦΑΚΙ, ΑΡΚΟΥΔΑΚΙ ΜΕ ΣΚΟΥΦΑΚΙ ΠΟΥ ΚΡΑΤΑΕΙ ΜΠΑΛΟΝΙ, ΑΡΚΟΥΔΑΚΙ ΜΕ ΣΚΟΥΦΑΚΙ ΠΟΥ ΚΡΑΤΑΕΙ ΜΠΑΛΟΝΙ ΣΕ ΣΧΗΜΑ ΦΕΓΓΑΡΙΟΥ	26/01/2005	6001981
<i>EUROPA PROFIL ΑΛΟΥΜΙΝΙΟ Α.Β.Ε.</i>	ΑΝΟΙΓΟΜΕΝΟ ΣΥΣΤΗΜΑ ΑΛΟΥΜΙΝΙΟΥ	21/01/2005	6001978
<i>EUROPA PROFIL ΑΛΟΥΜΙΝΙΟ Α.Β.Ε.</i>	ΣΥΡΟΜΕΝΟ ΣΥΣΤΗΜΑ ΑΛΟΥΜΙΝΙΟΥ	21/01/2005	6001979
<i>EUROPA PROFIL ΑΛΟΥΜΙΝΙΟ Α.Β.Ε.</i>	ΣΥΡΟΜΕΝΟ ΘΕΡΜΟΜΟΝΩΤΙΚΟ ΣΥΣΤΗΜΑ ΑΛΟΥΜΙΝΙΟΥ	21/01/2005	6001980
<i>KNORR BESTFOODS HELLAS ΑΝΩΝΥΜΟΣ ΒΙΟΜΗΧΑΝΙΚΗ ΚΑΙ ΕΜΠΟΡΙΚΗ ΕΤΑΙΡΕΙΑ</i>	ΔΟΧΕΙΟ ΤΡΟΦΙΜΩΝ	12/01/2005	6001974
<i>PRAIA ARTICLES TEXTILS S.A.</i>	ΥΦΑΣΜΑΤΑ ΜΕ ΑΡΚΟΥΔΑΚΙ ΜΕ ΣΚΟΥΦΑΚΙ, ΑΡΚΟΥΔΑΚΙ ΜΕ ΣΚΟΥΦΑΚΙ ΠΟΥ ΚΡΑΤΑΕΙ ΜΠΑΛΟΝΙ, ΑΡΚΟΥΔΑΚΙ ΜΕ ΣΚΟΥΦΑΚΙ ΠΟΥ ΚΡΑΤΑΕΙ ΜΠΑΛΟΝΙ ΣΕ ΣΧΗΜΑ ΦΕΓΓΑΡΙΟΥ	26/01/2005	6001981
<i>ΒΕΛΕΝΤΖΑΣ ΛΟΥΚΑΣ</i>	ΦΩΤΙΣΤΙΚΑ	05/01/2005	6001969
<i>ΓΚΟΝΗ ΟΥΡΑΝΙΑ</i>	ΔΙΑΚΟΣΜΗΤΙΚΕΣ ΜΑΣΚΕΣ	21/01/2005	6001977
<i>ΚΕΡΑΜΙΔΑΡΗΣ ΠΑΤΡΟΚΛΟΣ</i>	ΑΡΤΟΣΚΕΥΑΣΜΑ ΤΕΤΡΑΓΩΝΟ 750 ΓΡΑΜΜΑΡΙΩΝ	17/01/2005	6001975
<i>ΜΕΤΡΟΝ ΑΝΩΝΥΜΗ ΕΤΑΙΡΕΙΑ ΚΑΤΑΣΚΕΥΗΣ ΕΜΠΟΡΙΑΣ ΕΙΔΩΝ ΣΥΣΚΕΥΑΣΙΑΣ</i>	ΧΑΡΤΙΝΑ ΚΟΥΤΙΑ ΣΥΣΚΕΥΑΣΙΑΣ ΜΕ ΔΙΑΦΟΡΕΣ ΑΠΕΙΚΟΝΙΣΕΙΣ	19/01/2005	6001976
<i>ΠΑΝΤΕΛΟΣ ΠΑΝΤΕΛΗΣ</i>	ΣΥΣΤΗΜΑ ΕΠΙΒΡΑΔΥΝΣΗΣ ΤΗΣ ΠΕΡΙΕΛΙΞΗΣ ΑΝΤΙΚΩΝΩΠΙΚΗΣ ΣΙΤΑΣ ΜΕ ΚΑΘΕΤΗ ΑΝΑΠΤΥΞΗ	05/01/2005	6001970
<i>ΠΕΤΣΑΚΟΥ ΑΛΙΚΗ</i>	ΕΝΔΥΜΑΤΑ ΥΠΙΝΟΥ	26/01/2005	6001982
<i>ΤΣΙΓΚΡΗΛΑΣ ΓΕΩΡΓΙΟΣ</i>	ΚΡΙΤΣΙΝΟΚΟΥΛΟΥΡΟ	27/01/2005	6001983
<i>ΤΣΙΟΠΟΥΛΟΣ ΑΝΤΩΝΙΟΣ</i>	ΜΗΧΑΝΗ ΑΠΟΞΕΣΗΣ-ΞΕΡΙΣΜΑΤΟΣ ΤΟΥ ΣΤΑΧΙΟΥ ΤΗΣ ΓΟΥΝΑΣ	05/01/2005	6001972
<i>ΧΡΥΣΙΚΟΠΟΥΛΟΣ ΔΙΟΝΥΣΙΟΣ</i>	ΔΙΑΧΩΡΙΣΤΗΣ ΞΕΝΩΝ ΥΛΩΝ ΑΝΩΔΙΚΟΥ ΑΝΑΡΡΟΦΗΤΙΚΟΥ ΡΕΥΜΑΤΟΣ ΑΕΡΑ	03/01/2005	6001973

Μ Ε Ρ Ο Σ Γ '
ΑΝΑΝΕΩΣΕΙΣ

ΑΝΑΝΕΩΣΕΙΣ ΚΑΤΑΧΩΡΗΜΕΝΩΝ ΣΧΕΔΙΩΝ Ή ΥΠΟΔΕΙΓΜΑΤΩΝ

(11) Αρ. Πιστοπ. Καταχώρησης Σχ. ή Υπ.:6000856

(73) Δικαιούχος (οι): 3M INNOVATIVE PROPERTIES COMPANY , 3M Center, SAINT PAUL, 55144-1000 MINNESOTA (US) .
(17) Ημερομηνία Ανανέωσης: 5-7-2010 (2η 5ετία)

(11) Αρ. Πιστοπ. Καταχώρησης Σχ. ή Υπ.:6000858

(73) Δικαιούχος (οι): ΤΣΑΚΑΛΑΚΟΥ ΕΥΣΤΡΑΤΙΟΥ ΚΩΝΣΤΑΝΤΙΝΑ , Πατησίων 339Α, 111 14 ΑΘΗΝΑ (GR) .
(17) Ημερομηνία Ανανέωσης: 10-7-2010 (2η 5ετία)

(11) Αρ. Πιστοπ. Καταχώρησης Σχ. ή Υπ.:6000870

(73) Δικαιούχος (οι): ΤΟΤΤΗΣ ΠΕΤΡΟΥ ΚΩΝΣΤΑΝΤΙΝΟΣ , Νέα Λεωφόρος Σπάτων 131-139, 15303 ΣΤΑΥΡΟΣ ΑΤΤΙΚΗΣ (GR) .
(17) Ημερομηνία Ανανέωσης: 21-7-2010 (2η 5ετία)

(11) Αρ. Πιστοπ. Καταχώρησης Σχ. ή Υπ.:6000872

(73) Δικαιούχος (οι): ΤΣΑΚΑΛΑΚΟΥ ΚΩΝΣΤΑΝΤΙΝΑ , Πατησίων 339Α, 111 41 ΑΘΗΝΑ (GR) .
(17) Ημερομηνία Ανανέωσης: 28-7-2010 (2η 5ετία)

(11) Αρ. Πιστοπ. Καταχώρησης Σχ. ή Υπ.:6000873

(73) Δικαιούχος (οι): ΤΣΑΚΑΛΑΚΟΥ ΚΩΝΣΤΑΝΤΙΝΑ , Πατησίων 339Α, 111 41 ΑΘΗΝΑ (GR) .
(17) Ημερομηνία Ανανέωσης: 28-7-2010 (2η 5ετία)

(11) Αρ. Πιστοπ. Καταχώρησης Σχ. ή Υπ.:6000874

(73) Δικαιούχος (οι): NIPPON WIPER BLADE CO. LTD , 311 Shimotakayanagi, Kazo-Shi, 347-0033 SAITAMA (JP) .
(17) Ημερομηνία Ανανέωσης: 28-7-2010 (2η 5ετία)

(11) Αρ. Πιστοπ. Καταχώρησης Σχ. ή Υπ.:6000878

(73) Δικαιούχος (οι): ΤΟΤΤΗΣ ΠΕΤΡΟΥ ΚΩΝΣΤΑΝΤΙΝΟΣ , Νέα Λεωφόρος Σπάτων 131-139, 15303 ΣΤΑΥΡΟΣ ΑΤΤΙΚΗΣ (GR) .
(17) Ημερομηνία Ανανέωσης: 21-7-2010 (2η 5ετία)

(11) Αρ. Πιστοπ. Καταχώρησης Σχ. ή Υπ.:6000898

(73) Δικαιούχος (οι): 1) HUYNDAI MOTOR COMPANY , 140-2, Kye-dong, Chongro-ku, 110-793 SEOUL (KR) .
2) HYUNDAI PRECISION & IND. CO. LTD. , 140-2, Kye-dong, Chongro-ku, 110-793 SEOUL (KR) .
(17) Ημερομηνία Ανανέωσης: 31-8-2010 (2η 5ετία)

(11) Αρ. Πιστοπ. Καταχώρησης Σχ. ή Υπ.:6000899

(73) Δικαιούχος (οι): 1) HYUNDAI MOTOR COMPANY , 140-2, Kye-Dong, Chongro-Ku, 110-793 SEOUL (KR) .
2) HYUNDAI PRECISION & IND. CO. LTD. , 140-2, Kye-dong, Chongro-ku, 110-793 SEOUL (KR) .
(17) Ημερομηνία Ανανέωσης: 31-8-2010 (2η 5ετία)

(11) Αρ. Πιστοπ. Καταχώρησης Σχ. ή Υπ.:6000900

(73) Δικαιούχος (οι): 1) HYUNDAI MOTOR COMPANY , 140-2, Kye-Dong, Chongro-Ku, 110-793 SEOUL (KR) .
2) HYUNDAI PRECISION & IND. CO. LTD. , 140-2, Kye-dong, Chongro-ku, 110-793 SEOUL (KR) .
(17) Ημερομηνία Ανανέωσης: 31-8-2010 (2η 5ετία)

ΜΕΡΟΣ Δ'

ΜΕΤΑΒΟΛΕΣ

ΠΙΣΤΟΠΟΙΗΤΙΚΑ ΚΑΤΑΧΩΡΗΣΗΣ ΣΧΕΔΙΩΝ Ή ΥΠΟΔΕΙΓΜΑΤΩΝ

ΑΡ. ΣΧ. Ή ΥΠΟΔ.	ΑΛΛΑΓΗ ΔΙΕΥΘΥΝΣΗΣ
6000982	Η εταιρεία "LIDL Stiftung & Co. Kg" δικαιούχος του υπ' αριθμ. 6000982 πιστοποιητικού καταχώρησης σχεδίου ή υποδείγματος <i>άλλαξε</i> την διεύθυνσή της από: Rotelstrasse 30, 74172 Neckarsulm, Germany σε : Stiftsberstrasse 1, 74617 Neckarsulm, Germany.

Μ Ε Ρ Ο Σ Ε '
ΛΗΞΗ ΠΡΟΣΤΑΣΙΑΣ

ΛΗΞΗ ΠΡΟΣΤΑΣΙΑΣ ΚΑΤΑΧΩΡΗΜΕΝΩΝ ΣΧΕΔΙΩΝ Ή ΥΠΟΔΕΙΓΜΑΤΩΝ

(11) Αρ. Πιστοπ. Καταχώρησης Σχ. ή Υπ.:6000694

(73) Δικαιούχος (οι): THE WATERPROOF BUMBAG CO PTY LTD , Suite 118, Level 6, 330 Wattle Street., 2007 ULTIMO, NEW SOUTH WALES (AU) .

(11) Αρ. Πιστοπ. Καταχώρησης Σχ. ή Υπ.:6000695

(73) Δικαιούχος (οι): ΠΟΥΛΟΣ ΝΙΚΟΛΑΟΥ ΜΙΛΤΙΑΔΗΣ , Αλεξανδρείας 40, ΔΑΦΝΗ, 172 34 ΑΤΤΙΚΗ (GR) .

(11) Αρ. Πιστοπ. Καταχώρησης Σχ. ή Υπ.:6000696

(73) Δικαιούχος (οι): FERNANDO SANCHEZ ALEXANCO , Avda Los Menceyes 63, Bloque 2, LA LAGUNA, 1D-38205 SANTA CRUZ DE TENERIFE (ES) .

(11) Αρ. Πιστοπ. Καταχώρησης Σχ. ή Υπ.:6000697

(73) Δικαιούχος (οι): ΚΛΗΜΕΝΤΙΔΟΥ ΝΙΚΟΛΑΟΥ ΧΡΙΣΤΙΝΑ , Ψαρρών 2, ΚΟΡΥΔΑΛΛΟΣ, 181 20 ΠΕΙΡΑΙΑΣ (GR) .

(11) Αρ. Πιστοπ. Καταχώρησης Σχ. ή Υπ.:6000698

(73) Δικαιούχος (οι): ΕΥΠΟΛΙΑΣ ΙΩΑΝΝΗ ΠΑΝΤΕΛΗΣ , Δημοκρατίας 46, ΑΓ. ΑΝΑΡΓΥΡΟΙ, 135 61 ΑΤΤΙΚΗ (GR) .

(11) Αρ. Πιστοπ. Καταχώρησης Σχ. ή Υπ.:6000700

(73) Δικαιούχος (οι): ΓΟΥΛΙΑΡΑ ΔΗΜΗΤΡΙΟΥ ΕΥΓΕΝΙΑ , Πατριάρχου Ιωακείμ 11 και Ανω Τζουμαγιάς, 184 54 ΝΙΚΑΙΑ, ΠΕΙΡΑΙΑΣ (GR) .

(11) Αρ. Πιστοπ. Καταχώρησης Σχ. ή Υπ.:6000702

(73) Δικαιούχος (οι):
1) ΠΑΡΙΣΗΣ ΑΘΑΝΑΣΙΟΣ , Κων.Βάρναλη 24, ΝΑΟΥΣΑ, 592 00 ΗΜΑΘΙΑ (GR)
2) ΧΩΡΟΠΑΝΙΤΗΣ ΘΩΜΑΣ , Κων.Βαρνάλη 24, ΝΑΟΥΣΑ, 592 00 ΗΜΑΘΙΑ (GR) .

(11) Αρ. Πιστοπ. Καταχώρησης Σχ. ή Υπ.:6000703

(73) Δικαιούχος (οι): ΡΕΠΠΑΣ ΓΕΩΡΓΙΟΣ ΚΑΙ ΣΙΑ ΟΕ , Νέα Περιφ. Ευόσμου Θεσ/κης, ΤΘ30548, 562 24 ΘΕΣΣΑΛΟΝΙΚΗ (GR) .

(11) Αρ. Πιστοπ. Καταχώρησης Σχ. ή Υπ.:6000704

(73) Δικαιούχος (οι): ΓΛΕΝΤΖΑΚΗΣ ΔΗΜΗΤΡΙΟΥ ΧΑΡΑΛΑΜΠΟΣ , Μώλου 5Α, ΚΟΡΥΔΑΛΛΟΣ, 181 20 ΠΕΙΡΑΙΑΣ (GR) .

(11) Αρ. Πιστοπ. Καταχώρησης Σχ. ή Υπ.:6000705

(73) Δικαιούχος (οι): ΓΛΕΝΤΖΑΚΗΣ ΔΗΜΗΤΡΙΟΥ ΧΑΡΑΛΑΜΠΟΣ , Μώλου 5Α, ΚΟΡΥΔΑΛΛΟΣ, 181 20 ΠΕΙΡΑΙΑΣ (GR) .

(11) Αρ. Πιστοπ. Καταχώρησης Σχ. ή Υπ.:6000706

(73) Δικαιούχος (οι): NEC CORPORATION , 7-1, Shiba 5-Chome, Minato-Ku, 99999 TOKYO (JP) .

(11) Αρ. Πιστοπ. Καταχώρησης Σχ. ή Υπ.:6000713

(73) Δικαιούχος (οι): SKODA AUTO A.S. , Vaclava Klementa 869, 293 60 MLADA BOLES LAV (CZ) .

(11) Αρ. Πιστοπ. Καταχώρησης Σχ. ή Υπ.:6000716

(73) Δικαιούχος (οι): DETEWE-DEUTSCHE TELEPHONWERKE AG & CO. , Zeughofstrasse 1, D-10997 BERLIN (DE) .

ΜΕΡΟΣ ΣΤ'
ΑΚΥΡΩΣΕΙΣ

ΟΥΔΕΜΙΑ

ΣΥΝΔΡΟΜΕΣ ΓΙΑ ΤΟ ΕΔΒΙ

α) Σε έντυπη μορφή, ως εξής:		
Τεύχος Α' "Ευρεσιτεχνίες" ανά αντίτυπο	EYPΩ	4,00
Τεύχος Β' "Σχέδια και υποδείγματα" ανά αντίτυπο	EYPΩ	4,00
Ετήσια συνδρομή Εσωτερικού ανά Τεύχος Α' ή Β'.....	EYPΩ	44,00
Ετήσια συνδρομή Εσωτερικού για τα Τεύχη Α' και Β' μαζί.....	EYPΩ	66,00
Ετήσια συνδρομή Εξωτερικού ανά Τεύχος Α' ή Β'.....	EYPΩ	88,00
Ετήσια συνδρομή Εξωτερικού για τα Τεύχη Α' και Β' μαζί.....	EYPΩ	132,00
β) Σε οπτικό δίσκο (CD), ως εξής:		
Τεύχη Α' και Β' μαζί ανά δίσκο	EYPΩ	2,00
Ετήσια συνδρομή Εσωτερικού για τα Τεύχη Α' και Β' μαζί.....	EYPΩ	22,00
Ετήσια συνδρομή Εξωτερικού για τα Τεύχη Α' και Β' μαζί.....	EYPΩ	44,00
γ) Ετήσια συνδρομή για τα Τεύχη Α' και Β' μαζί σε έντυπη μορφή και σε οπτικό δίσκο (CD) ταυτόχρονα.....		
Ετήσια συνδρομή Εσωτερικού	EYPΩ	77,00
Ετήσια συνδρομή Εξωτερικού	EYPΩ	154,00
δ) Ετήσια συνδρομή για την πρόσβαση και στα δύο Τεύχη του ΕΔΒΙ στις ιστοσελίδες του ΟΒΙ.....	EYPΩ	0,00

Κάθε ενδιαφερόμενος μπορεί να προμηθεύεται το ΕΔΒΙ ή να ζητήσει να γίνει συνδρομητής από τον:

Οργανισμό Βιομηχανικής Ιδιοκτησίας (ΟΒΙ)

Παντανάσσης 5

151 25 Παράδεισος Αμαρουσίου

τηλ.: 2106828231

SUBSCRIPTIONS FOR THE INDUSTRIAL PROPERTY BULLETIN

a) In printed form:		
Volume A': "Patents", price per issue	EURO	4,00
Volume B': "Designs and Industrial Models", price per issue.....	EURO	4,00
Annual domestic subscription price per Volume A' or B'	EURO	44,00
Annual domestic subscription for both Volumes (A' and B')	EURO	66,00
Annual foreign subscription, price per Volume A' or B'	EURO	88,00
Annual foreign subscription for both Volumes (A' and B')	EURO	132,00
b) On compact disc (CD):		
Volume A' and B', price per disc	EURO	2,00
Annual domestic subscription for both Volumes (A' and B')	EURO	22,00
Annual foreign subscription for both Volumes (A' and B')	EURO	44,00
c) Annual subscription for both Volumes (A' and B') in printed form and on compact disc (CD) simultaneously		
Annual domestic subscription	EURO	77,00
Annual foreign subscription	EURO	154,00
d) Annual subscription for access to both Volumes (A' and B') displayed on the OBI's website pages.....	EURO	0,00

For bulletin purchasing or subscription information, please contact:

5 Pandanassis Str.

151 25 Paradissos Amarousiou

Athens - Greece

tel.: (0030210) 6828231