



ΟΡΓΑΝΙΣΜΟΣ  
ΒΙΟΜΗΧΑΝΙΚΗΣ  
ΙΔΙΟΚΤΗΣΙΑΣ

ΕΙΔΙΚΟ ΔΕΛΤΙΟ  
ΒΙΟΜΗΧΑΝΙΚΗΣ  
ΙΔΙΟΚΤΗΣΙΑΣ  
(ΕΔΒΙ)

ΤΕΥΧΟΣ Β΄  
ΣΧΕΔΙΑ ΚΑΙ ΥΠΟΔΕΙΓΜΑΤΑ

ΝΟΕΜΒΡΙΟΣ 2005

## **ΕΙΣΑΓΩΓΙΚΟ ΣΗΜΕΙΩΜΑ**

Το Ειδικό Δελτίο Βιομηχανικής Ιδιοκτησίας τηρείται από τον Οργανισμό Βιομηχανικής Ιδιοκτησίας (Ο.Β.Ι.) κατ' εφαρμογή του άρθρου 4 του νόμου 1733/1987 (ΦΕΚ 171,Α') και αποτελείται δύο τεύχη:

Στο **ΤΕΥΧΟΣ Α'** δημοσιεύονται σε μηνιαία βάση τα εξής :

- Αιτήσεις και χορηγήσεις Διπλωμάτων Ευρεσιτεχνίας (Δ.Ε.)
- Αιτήσεις και χορηγήσεις Πιστοποιητικών Υποδείγματος Χρησιμότητας (Π.Υ.Χ.)
- Αιτήσεις και χορηγήσεις Συμπληρωματικών Πιστοποιητικών Προστασίας για Φυτοπροστατευτικά προϊόντα (Σ.Π.Π.Φ.Π.)
- Αιτήσεις και χορηγήσεις Συμπληρωματικών Πιστοποιητικών Προστασίας για Φάρμακα (Σ.Π.Π.Φ.)
- Αιτήσεις Μετάφρασης Αξιώσεων Ευρωπαϊκών Διπλωμάτων Ευρεσιτεχνίας
- Βεβαιώσεις Μεταφράσεων Ευρωπαϊκών Διπλωμάτων Ευρεσιτεχνίας
- Μεταβολές - Διορθώσεις αιτήσεων και χορηγήσεων τίτλων βιομηχανικής ιδιοκτησίας
- Εκπτώσεις - Ανακλήσεις Εκπτώσεων αιτήσεων και χορηγήσεων τίτλων βιομηχανικής ιδιοκτησίας

Στο **ΤΕΥΧΟΣ Β'** δημοσιεύονται σε μηνιαία βάση οι αιτήσεις και τα καταχωρημένα Σχέδια ή Υποδείγματα.

Τα παραπάνω τεύχη διατίθενται ξεχωριστά.



**ΠΕΡΙΕΧΟΜΕΝΑ**

	Σελ.
Ανάλυση κωδικών αρθμών.....	5
Συντμήσεις .....	5

**ΜΕΡΟΣ Α΄**

**ΚΑΤΑΧΩΡΗΜΕΝΕΣ ΑΙΤΗΣΕΙΣ ΣΧΕΔΙΩΝ ΚΑΙ ΥΠΟΔΕΙΓΜΑΤΩΝ**

1. Αιτήσεις Σχεδίων και Υποδειγμάτων .....	7
2. Ευρετήριο αιτήσεων σύμφωνα με την αλφαβητική σειρά των καταθετών .....	36

**ΜΕΡΟΣ Β΄**

**ΧΟΡΗΓΗΣΕΙΣ ΠΙΣΤΟΠΟΙΗΤΙΚΩΝ ΚΑΤΑΧΩΡΗΣΗΣ ΣΧΕΔΙΩΝ ΚΑΙ ΥΠΟΔΕΙΓΜΑΤΩΝ**

1. Πιστοποιητικά καταχώρησης σχεδίων ή υποδειγμάτων.....	37
2. Ευρετήριο πιστοποιητικών καταχώρησης σχεδίων ή υποδειγμάτων σύμφωνα με την αλφαβητική σειρά των καταθετών.....	42

**ΜΕΡΟΣ Γ΄**

**ΑΝΑΝΕΩΣΕΙΣ**.....43

**ΜΕΡΟΣ Δ΄**

**ΜΕΤΑΒΟΛΕΣ**.....44

**ΜΕΡΟΣ Ε΄**

**ΛΗΞΗ ΠΡΟΣΤΑΣΙΑΣ**.....45

**ΜΕΡΟΣ ΣΤ΄**

**ΑΚΥΡΩΣΕΙΣ - ΔΙΟΡΘΩΣΕΙΣ** .....46

– Ανακοινώσεις - Συνδρομές .....	47
----------------------------------	----

**CONTENTS**

	Page
INID Codes .....	5
Abbreviations .....	5

**PART A΄**

**REGISTERED DESIGN APPLICATIONS**

1. Design Applications .....	7
2. Design Application Index in alphabetical order of the applicant. ....	36

**PART B΄**

**GRANTS OF DESIGN REGISTRATION CERTIFICATES**

1. Design registration certificates.....	37
2. Index of design registration certificates in alphabetical order of the applicant.....	42

**PART C΄**

**RENEWALS**.....43

**PART D΄**

**MODIFICATIONS** .....44

**PART E΄**

**EXPIRY OF PROTECTION**.....45

**PART F΄**

**ANNULMENTS - CORRECTIONS** .....46

– Announcements - Subscriptions .....	47
---------------------------------------	----



## ΚΩΔΙΚΟΙ ΑΡΙΘΜΟΙ

- (15) Ημερομηνία καταχώρησης
- (17) Ημερομηνία λήξης 1ης πενταετίας ή ανανέωσης προστασίας σε επόμενη πενταετία
- (21) Αριθμός Αίτησης Σχεδίου ή Υποδείγματος
- (28) Αριθμός Σχεδίων/Υποδειγμάτων
- (30) Συμβατικές Προτεραιότητες
- (45) Ημερομηνία λήξης αναβολής δημοσίευσης
- (51) Διεθνής Ταξινόμηση
- (54) Προσδιορισμός αντικειμένου
- (71) Καταθέτης
- (72) Δημιουργός
- (73) Δικαιούχος
- (74) Πληρεξούσιος
- (74) Αντίκλητος

## INID CODES

- (15) Registration date
- (17) Date of expiration of the 1st five-year period, or renewal for further five-year periods
- (21) Design application number
- (28) Number of designs
- (30) Priority
- (45) Date of expiration of deferment
- (51) Class and subclass of the Locarno Classification
- (54) Designation of articles
- (71) Applicant
- (72) Creator
- (73) Owner
- (74) Attorney
- (74) Representative

## ΣΥΝΤΜΗΣΕΙΣ

- OBI:** Οργανισμός Βιομηχανικής Ιδιοκτησίας
- EABI:** Ειδικό Δελτίο Βιομηχανικής Ιδιοκτησίας
- Δ.Σ.:** Διοικητικό Συμβούλιο
- ΣΧ. ή ΥΠ.:** Σχέδιο ή Υπόδειγμα
- ΚΑΤ/ΡΗΣΗ:** Καταχώρηση
- ΑΡ.ΑΙΤ.:** Αριθμός αίτησης
- ΑΝΤ/MENΟΥ:** Αντικείμενου



**Μ Ε Ρ Ο Σ Α '**  
**ΚΑΤΑΧΩΡΗΜΕΝΕΣ ΑΙΤΗΣΕΙΣ ΣΧΕΔΙΩΝ ΚΑΙ ΥΠΟΔΕΙΓΜΑΤΩΝ**

**ΑΙΤΗΣΕΙΣ ΣΧΕΔΙΩΝ ΚΑΙ ΥΠΟΔΕΙΓΜΑΤΩΝ**

(21) Αρ. Αίτησης Σχ. ή Υπ.: 20050600086

(15) Ημερ. Καταχώρησης: 06/06/2005

(17) Ημ. Λήξης 1ης πενταετίας :6/6/2010

(71) Καταθέτης(ες): D.K. - LIGHTING ΑΝΩΝΥΜΗ  
ΒΙΟΜΗΧΑΝΙΚΗ ΕΜΠΟΡΙΚΗ ΕΤΑΙΡΕΙΑ  
ΕΠΑΓΓΕΛΜΑΤΙΚΟΥ ΦΩΤΙΣΜΟΥ  
Σενέκα 30, 14564 ΚΗΦΙΣΙΑ (ΑΤΤΙΚΗΣ),  
ΕΛΛΑΔΑ

(30) Συμβ. Προτεραιότητα(ες):

(72) Δημιουργός(οι): ΚΟΥΜΠΟΥΡΑΣ ΔΗΜΗΤΡΗΣ

(74) Πληρεξούσιος:

(74) Αντίκλητος: ΧΑΝΗ ΕΛΙΣΑΒΕΤ  
Σερίφου 16,15562 ΧΟΛΑΡΓΟΣ (ΑΤΤΙΚΗΣ)

(28) Αριθμός Σχεδίων/Υποδειγμάτων: 1

(51) Διεθνής Ταξινόμηση: 26-03

(54) Προσδιορισμός Αντικειμένου: ΕΠΑΓΓΕΛΜΑΤΙΚΟ ΕΞΩΤΕΡΙΚΟ  
ΦΩΤΙΣΤΙΚΟ ΣΩΜΑ ΟΡΟΦΗΣ

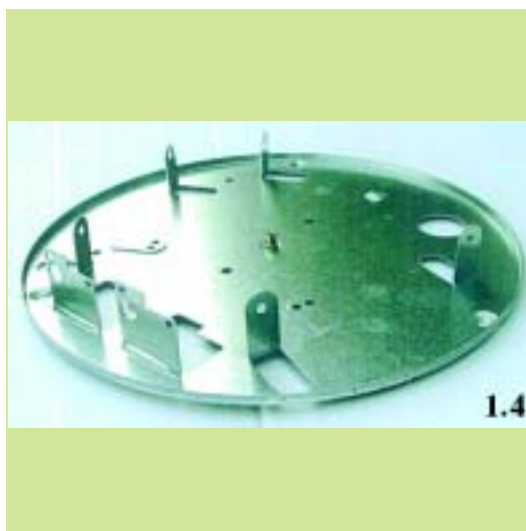
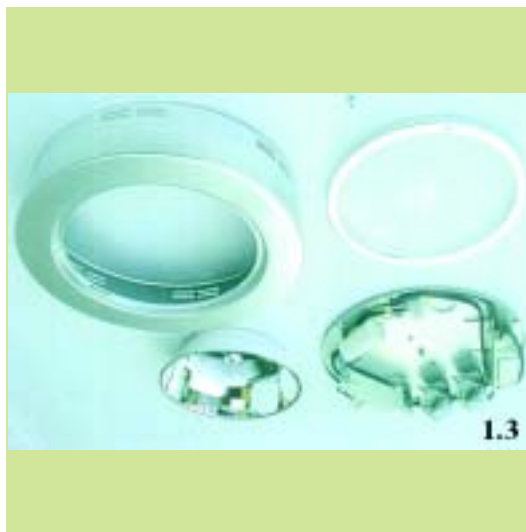



(21) *Αρ. Αίτησης Σχ. ή Υπ.*: 20050600087

(15) *Ημερ. Καταχώρησης*: 07/06/2005

(17) *Ημ. Αήξης 1ης πενταετίας*: 7/6/2010

(71) *Καταθέτης(ες)*: ΒΙΚΤΩΡ ΜΑΛΙΑΔΗΣ ΚΑΙ ΥΙΟΣ ΟΕ  
Μαρίνου Αντύπα 37, 57001 ΘΕΡΜΗ  
(ΘΕΣΣΑΛΟΝΙΚΗΣ), ΕΛΛΑΔΑ

(30) *Συμβ. Προτεραιότητα(ες)*:

(72) *Δημιουργός(οι)*: ΜΑΛΙΑΔΗΣ ΒΙΚΤΩΡ- ΔΗΜΗΤΡΙΟΣ

(74) *Πληρεξούσιος*:

(74) *Αντίκλητος*:

(28) *Αριθμός Σχεδίων/Υποδειγμάτων*: 1

(51) *Διεθνής Ταξινόμηση*: 02-04

(54) *Προσδιορισμός Αντικειμένου*: ΑΕΡΟΣΤΑΤΙΚΗ ΣΟΛΑ

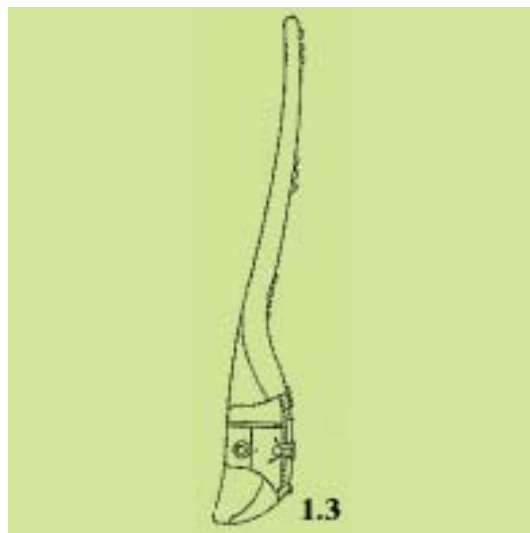
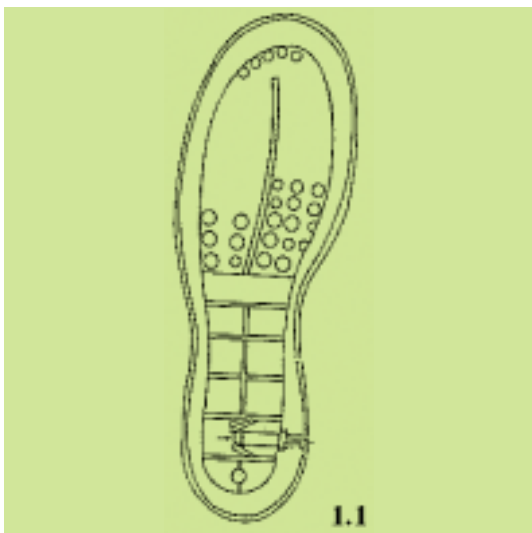
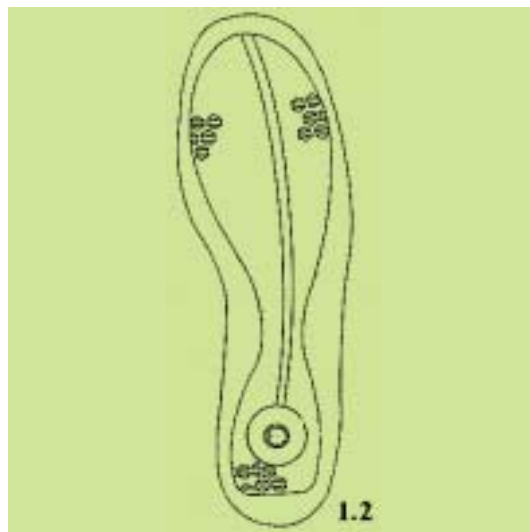

(21) *Αρ. Αίτησης Σχ. ή Υπ.*: 20050600088

(15) *Ημερ. Καταχώρησης*: 10/06/2005

(17) *Ημ. Αήξης 1ης πενταετίας*: 10/6/2010

(71) *Καταθέτης(ες)*: ΚΑΡΑΚΑΣΙΔΗΣ ΧΑΡΙΛΑΟΥ ΙΟΡΔΑΝΗΣ  
Αψαλος Αριδαίας, 58400 ΑΡΙΔΑΙΑ (ΠΕΛΛΗΣ),  
ΕΛΛΑΔΑ

(30) *Συμβ. Προτεραιότητα(ες)*:

(72) *Δημιουργός(οι)*: ΚΑΡΑΚΑΣΙΔΗΣ ΧΑΡΙΛΑΟΥ ΙΟΡΔΑΝΗΣ

(74) *Πληρεξούσιος*: ΚΟΥΒΟΥΚΛΙΑΝΟΣ ΝΙΚΟΛΑΟΣ  
Αλεξάνδρου Σούτσου 15, 10671 ΑΘΗΝΑ  
(ΑΤΤΙΚΗΣ)

(74) *Αντίκλητος*: ΚΟΥΒΟΥΚΛΙΑΝΟΣ ΝΙΚΟΛΑΟΣ  
Αλεξάνδρου Σούτσου 15, 10671 ΑΘΗΝΑ  
(ΑΤΤΙΚΗΣ)

(28) *Αριθμός Σχεδίων/Υποδειγμάτων*: 14

(51) *Διεθνής Ταξινόμηση*: 25-01

(54) *Προσδιορισμός Αντικειμένου*: ΔΙΑΤΟΜΕΣ ΑΛΟΥΜΙΝΙΟΥ ΠΟΥ  
ΣΥΝΘΕΤΟΥΝ ΚΑΙ ΔΙΑΡΤΙΖΟΥΝ  
ΣΥΣΤΗΜΑ ΣΥΡΟΜΕΝΩΝ ΚΟΥΦΩ-  
ΜΑΤΩΝ ΠΟΡΤΩΝ ΚΑΙ ΠΑΡΑΘΥ-  
ΡΩΝ

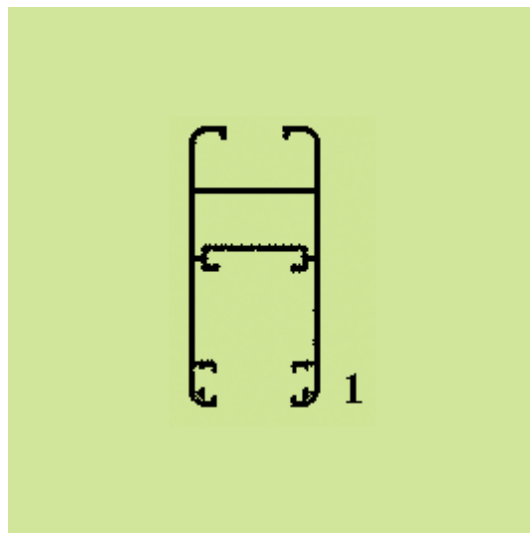

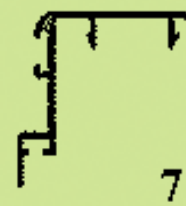
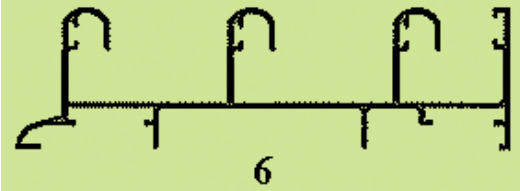
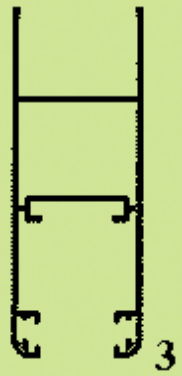
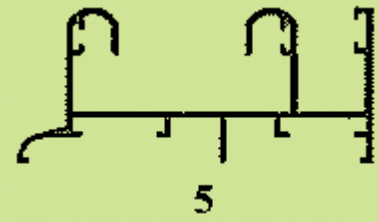
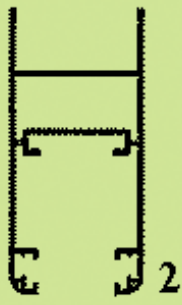

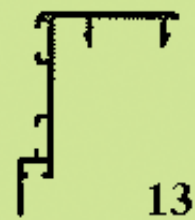
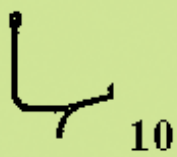
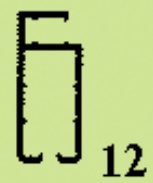
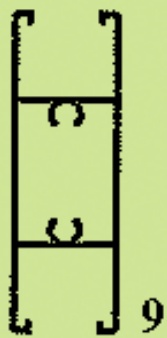
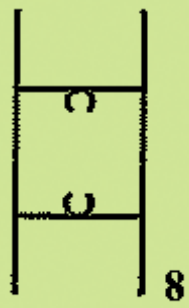

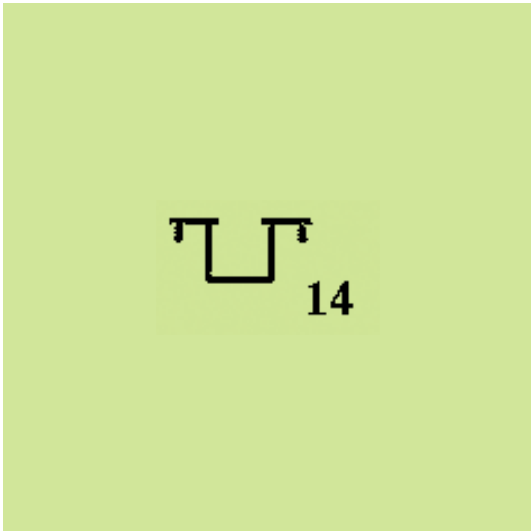

(21) Αρ. Αίτησης Σχ. ή Υπ.: 20050600089

(15) Ημερ. Καταχώρησης: 10/06/2005

(17) Ημ. Λήξης 1ης πενταετίας :10/6/2010

(71) Καταθέτης(ες): ΚΑΡΑΚΑΣΙΔΗΣ ΧΑΡΙΛΑΟΥ ΙΟΡΔΑΝΗΣ  
Αψαλος Αριδαίας, 58400 ΑΡΙΔΑΙΑ (ΠΕΛΛΗΣ),  
ΕΛΛΑΔΑ

(30) Συμβ. Προτεραιότητα(ες):

(72) Δημιουργός(οι): ΚΑΡΑΚΑΣΙΔΗΣ ΧΑΡΙΛΑΟΥ ΙΟΡΔΑΝΗΣ

(74) Πληρεξούσιος: ΚΟΥΒΟΥΚΛΙΑΝΟΣ ΝΙΚΟΛΑΟΣ  
Αλεξάνδρου Σούτσου 15, 10671 ΑΘΗΝΑ  
(ΑΤΤΙΚΗΣ)

(74) Αντίκλητος: ΚΟΥΒΟΥΚΛΙΑΝΟΣ ΝΙΚΟΛΑΟΣ  
Αλεξάνδρου Σούτσου 15,10671 ΑΘΗΝΑ  
(ΑΤΤΙΚΗΣ)

(28) Αριθμός Σχεδίων/Υποδειγμάτων: 18

(51) Διεθνής Ταξινόμηση: 25-01

(54) Προσδιορισμός Αντικειμένου: ΔΙΑΤΟΜΕΣ ΑΛΟΥΜΙΝΙΟΥ ΠΟΥ  
ΣΥΝΘΕΤΟΥΝ ΚΑΙ ΔΙΑΡΤΙΖΟΥΝ  
ΣΥΣΤΗΜΑ ΑΝΟΙΓΜΕΝΩΝ - ΑΝΑ-  
ΚΑΝΟΜΕΝΩΝ ΚΟΥΦΩΜΑΤΩΝ  
ΠΟΡΤΩΝ ΚΑΙ ΠΑΡΑΘΥΡΩΝ

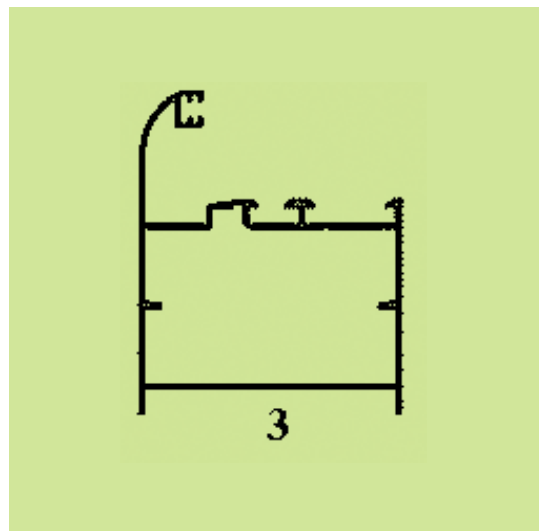
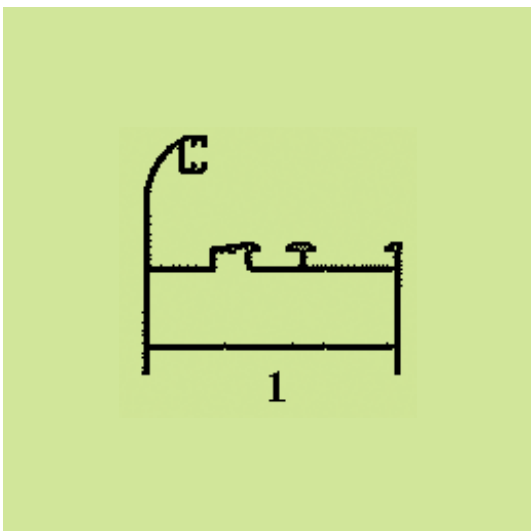
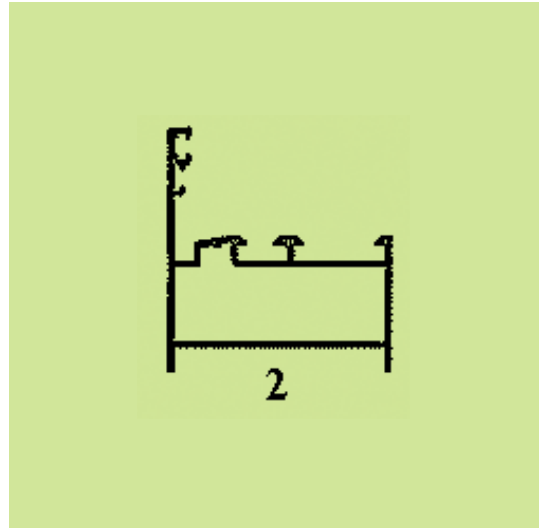

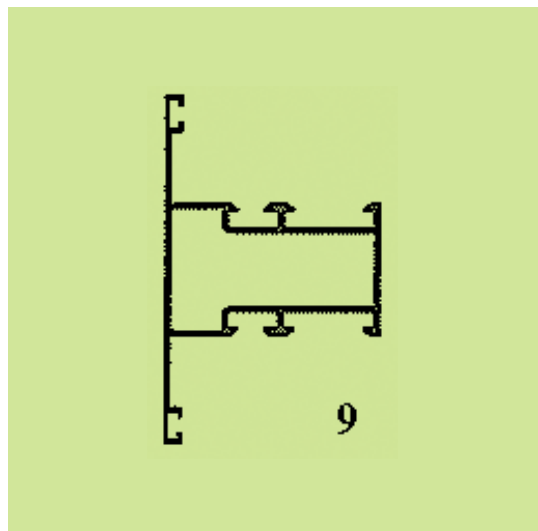
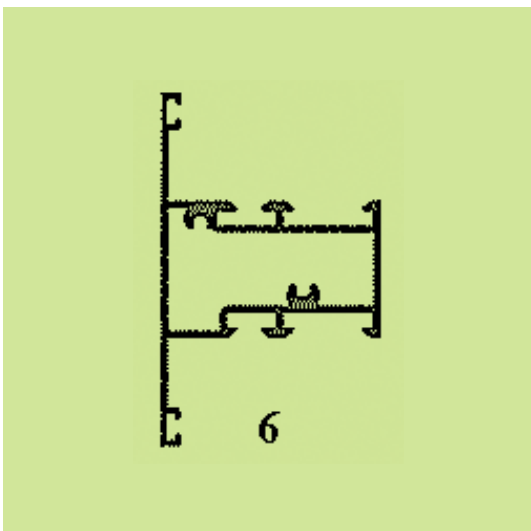
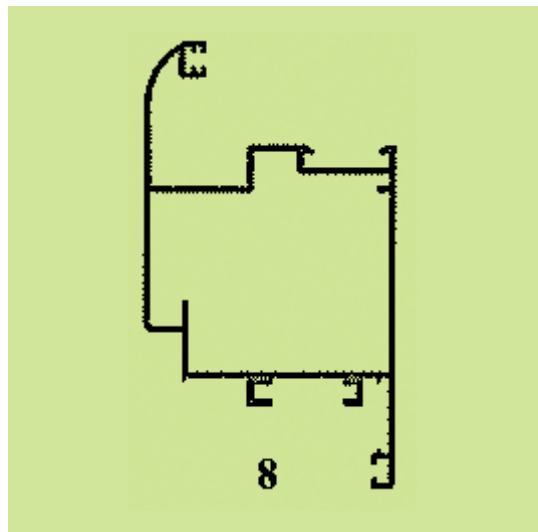
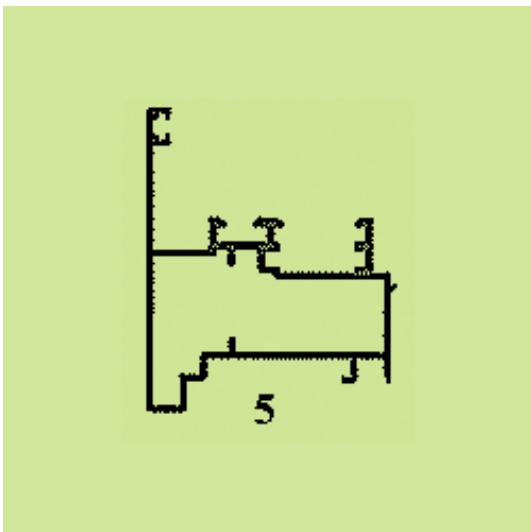
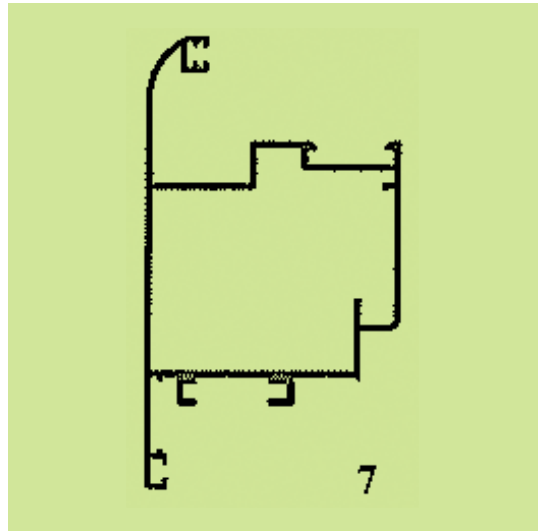
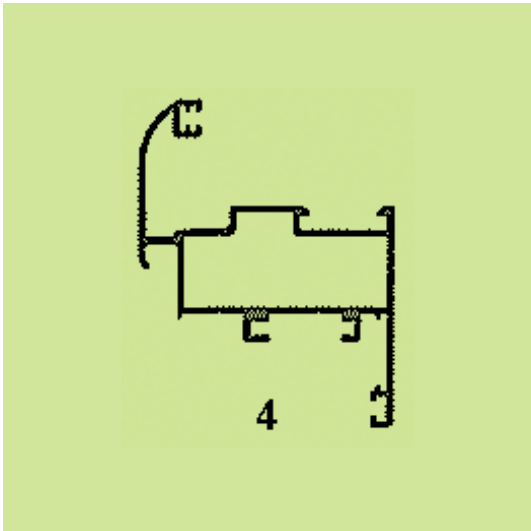

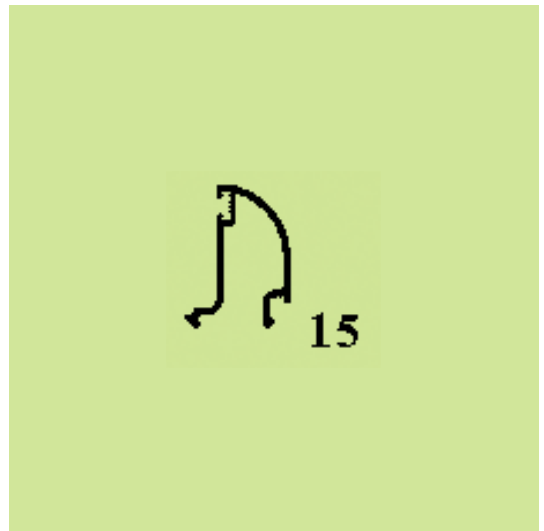
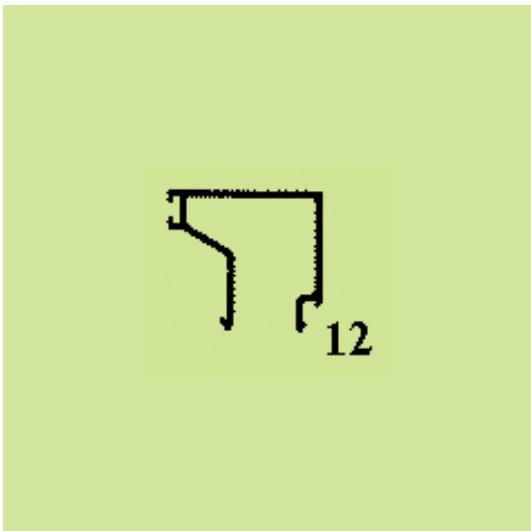
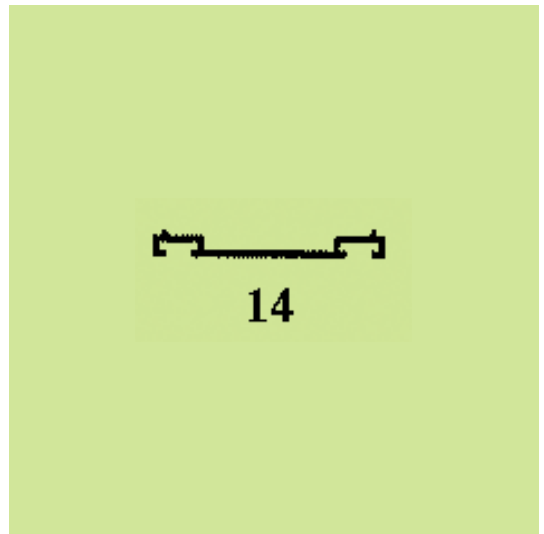
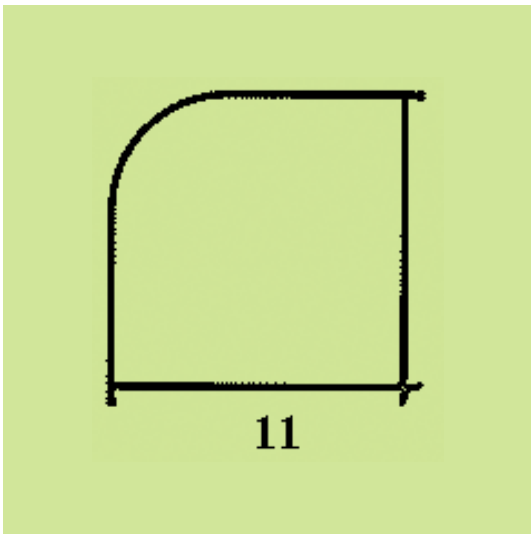
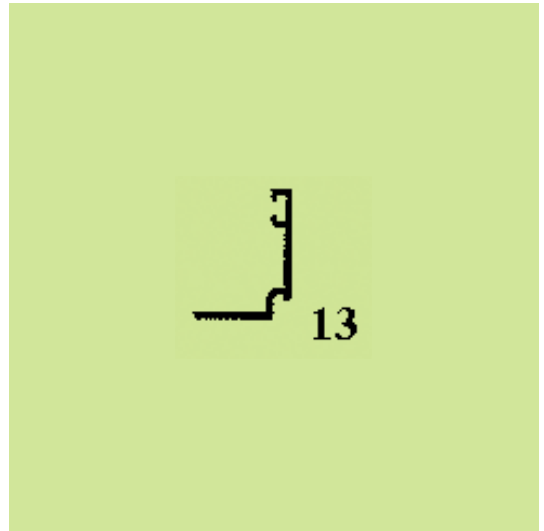
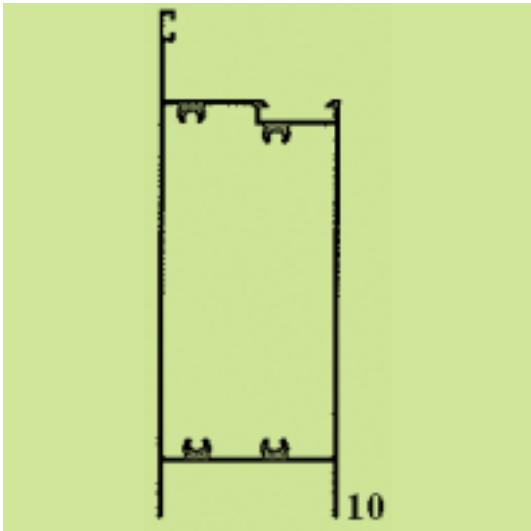

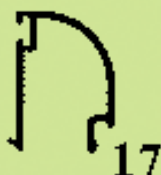
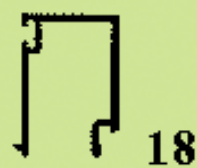
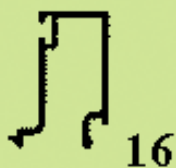

(21) Αρ. Αίτησης Σχ. ή Υπ.: 20050600090

(15) Ημερ. Καταχώρησης: 10/06/2005

(17) Ημ. Αήξης 1ης πενταετίας :10/6/2010

(71) Καταθέτης(ες): ΚΑΡΑΚΑΣΙΔΗΣ ΧΑΡΙΛΑΟΥ ΙΟΡΔΑΝΗΣ  
Αψαλος Αριδαίας, 58400 ΑΡΙΔΑΙΑ (ΠΕΛΛΗΣ),  
ΕΛΛΑΔΑ

(30) Συμβ. Προτεραιότητα(ες):

(72) Δημιουργός(οι): ΚΑΡΑΚΑΣΙΔΗΣ ΧΑΡΙΛΑΟΥ ΙΟΡΔΑΝΗΣ

(74) Πληρεξούσιος: ΚΟΥΒΟΥΚΛΙΑΝΟΣ ΝΙΚΟΛΑΟΣ  
Αλεξάνδρου Σούτσου 15, 10671 ΑΘΗΝΑ  
(ΑΤΤΙΚΗΣ)

(74) Αντίκλητος: ΚΟΥΒΟΥΚΛΙΑΝΟΣ ΝΙΚΟΛΑΟΣ  
Αλεξάνδρου Σούτσου 15,10671 ΑΘΗΝΑ  
(ΑΤΤΙΚΗΣ)

(28) Αριθμός Σχεδίων/Υποδειγμάτων: 19

(51) Διεθνής Ταξινόμηση: 25-01

(54) Προσδιορισμός Αντικειμένου: ΔΙΑΤΟΜΕΣ ΑΛΟΥΜΙΝΙΟΥ ΠΟΥ  
ΣΥΝΘΕΤΟΥΝ ΚΑΙ ΑΠΑΡΤΙΖΟΥΝ  
ΣΥΣΤΗΜΑ ΑΝΟΙΓΟΜΕΝΩΝ - ΑΝΑ-  
ΚΛΙΝΟΜΕΝΩΝ ΘΕΡΜΟΜΟΝΩΤΙ-  
ΚΩΝ ΚΟΥΦΩΜΑΤΩΝ ΠΟΡΤΩΝ  
ΚΑΙ ΠΑΡΑΘΥΡΩΝ



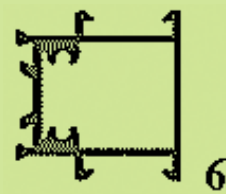
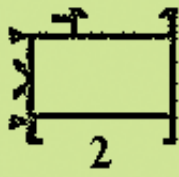



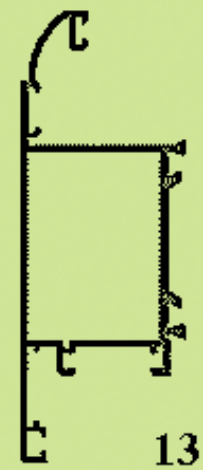
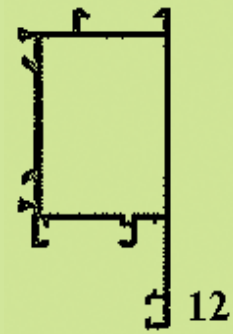
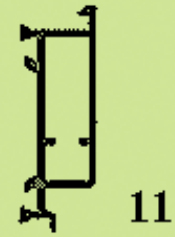
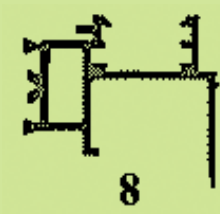

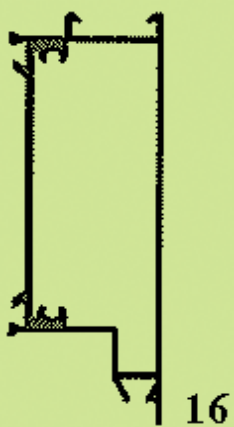
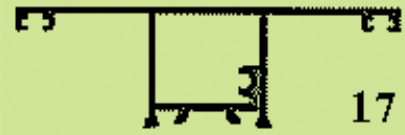

(21) Αρ. Αίτησης Σχ. ή Υπ.: 20050600091

(15) Ημερ. Καταχώρησης: 10/06/2005

(17) Ημ. Λήξης 1ης πενταετίας :10/6/2010

(71) Καταθέτης(ες): ΚΑΡΑΚΑΣΙΔΗΣ ΧΑΡΙΛΑΟΥ ΙΟΡΔΑΝΗΣ  
Αψαλος Αριδαίας, 58400 ΑΡΙΔΑΙΑ (ΠΕΛΛΗΣ),  
ΕΛΛΑΔΑ

(30) Συμβ. Προτεραιότητα(ες):

(72) Δημιουργός(οι): ΚΑΡΑΚΑΣΙΔΗΣ ΧΑΡΙΛΑΟΥ ΙΟΡΔΑΝΗΣ

(74) Πληρεξούσιος: ΚΟΥΒΟΥΚΛΙΑΝΟΣ ΝΙΚΟΛΑΟΣ  
Αλεξάνδρου Σούτσου 15, 10671 ΑΘΗΝΑ  
(ΑΤΤΙΚΗΣ)

(74) Αντίκλητος: ΚΟΥΒΟΥΚΛΙΑΝΟΣ ΝΙΚΟΛΑΟΣ  
Αλεξάνδρου Σούτσου 15,10671 ΑΘΗΝΑ  
(ΑΤΤΙΚΗΣ)

(28) Αριθμός Σχεδίων/Υποδειγμάτων: 26

(51) Διεθνής Ταξινόμηση: 25-01

(54) Προσδιορισμός Αντικειμένου: ΔΙΑΤΟΜΕΣ ΑΛΟΥΜΙΝΙΟΥ ΠΟΥ  
ΣΥΝΘΕΤΟΥΝ ΚΑΙ ΔΙΑΡΤΙΖΟΥΝ  
ΣΥΣΤΗΜΑ ΑΝΟΙΓΟΜΕΝΩΝ - ΑΝΑ-  
ΚΛΙΝΟΜΕΝΩΝ ΘΕΡΜΟΜΟΝΩΤΙ-  
ΚΩΝ ΚΟΥΦΩΜΑΤΩΝ ΠΟΡΤΩΝ  
ΚΑΙ ΠΑΡΑΘΥΡΩΝ

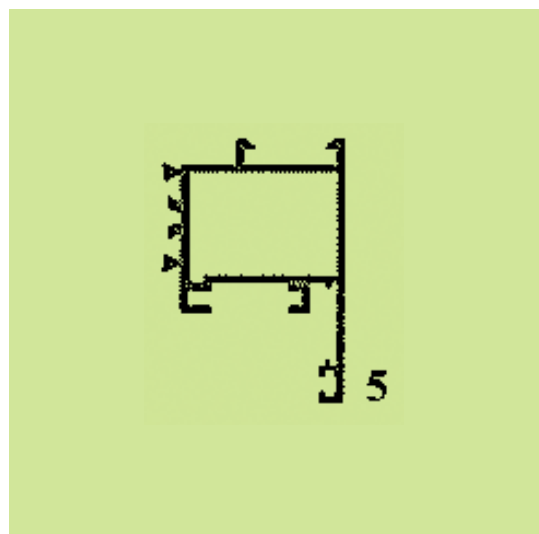
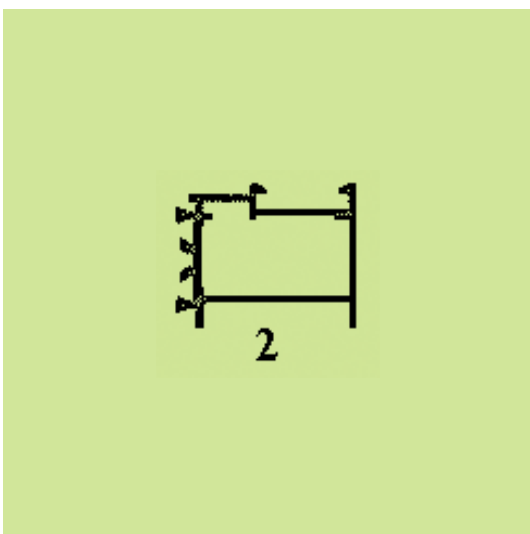
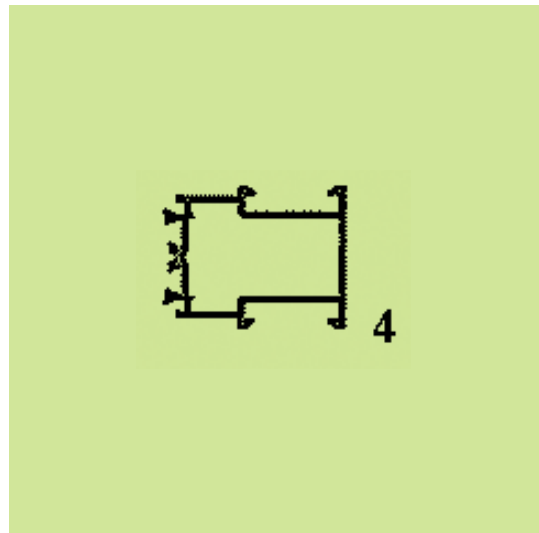
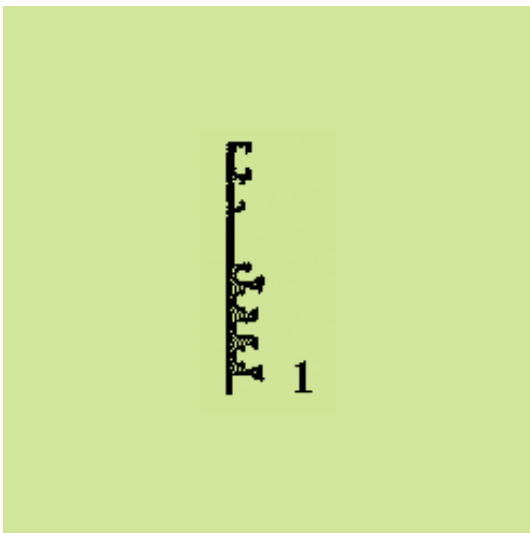
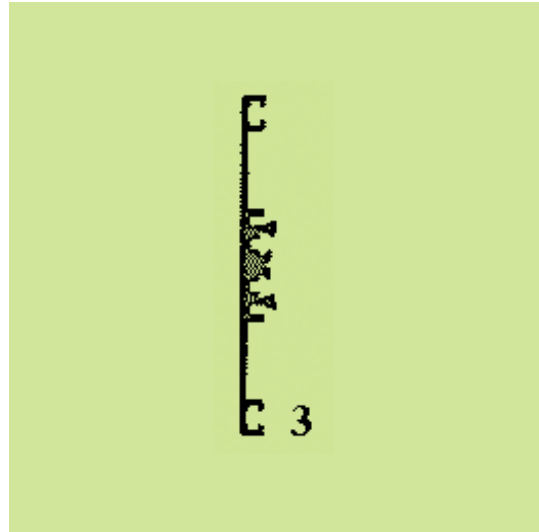

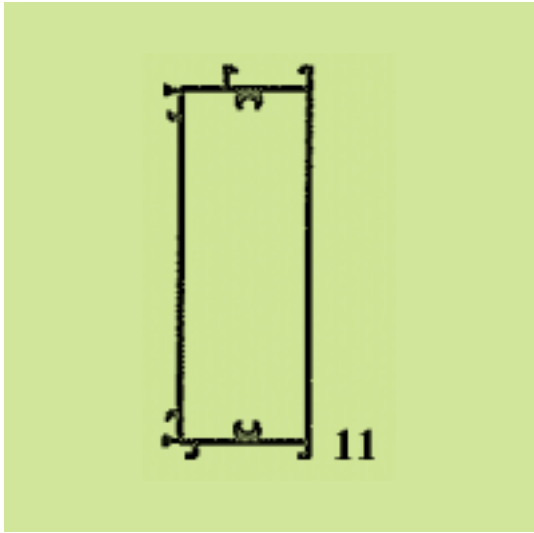
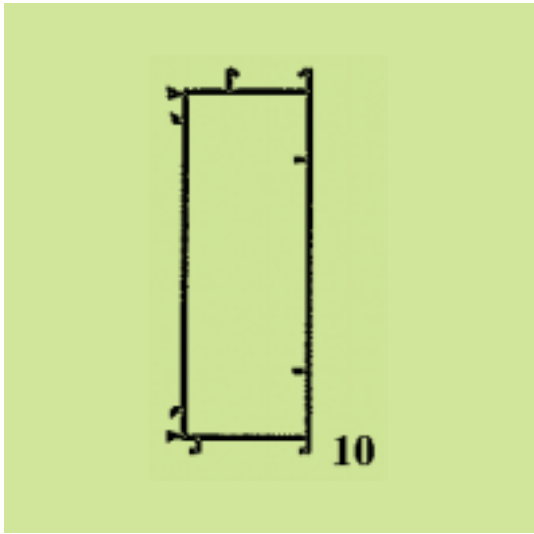
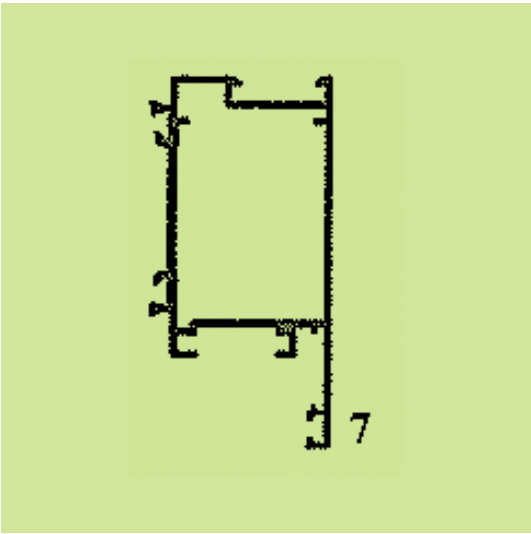
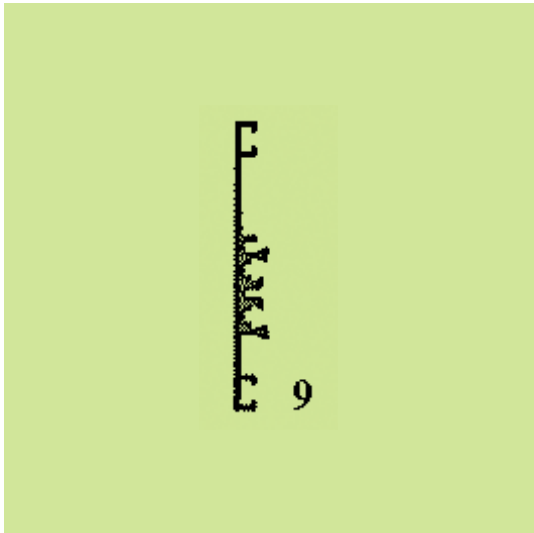
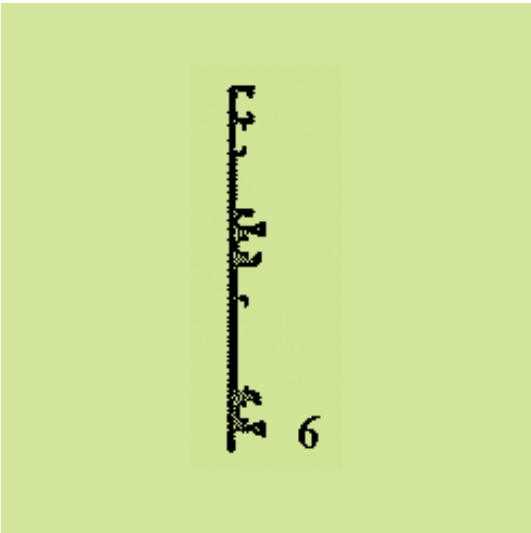

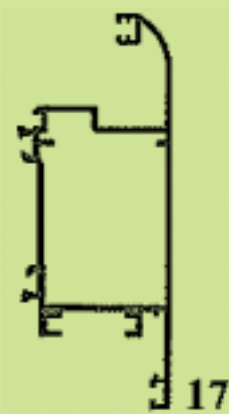
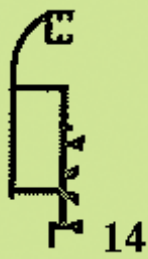
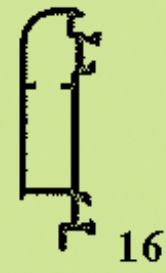
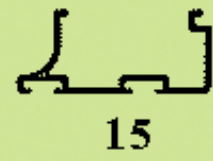
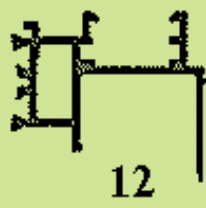

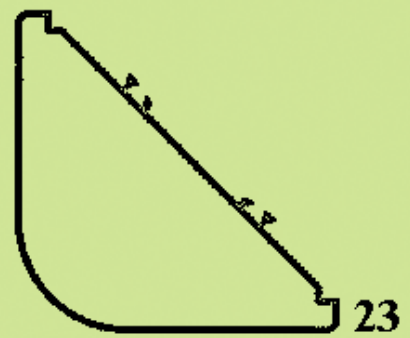
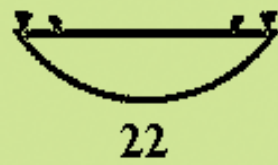
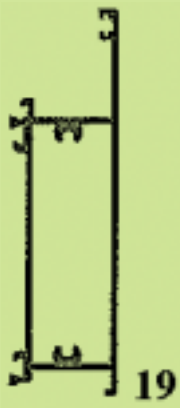
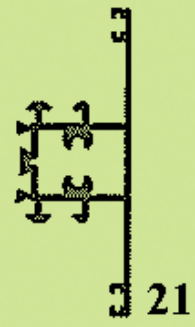

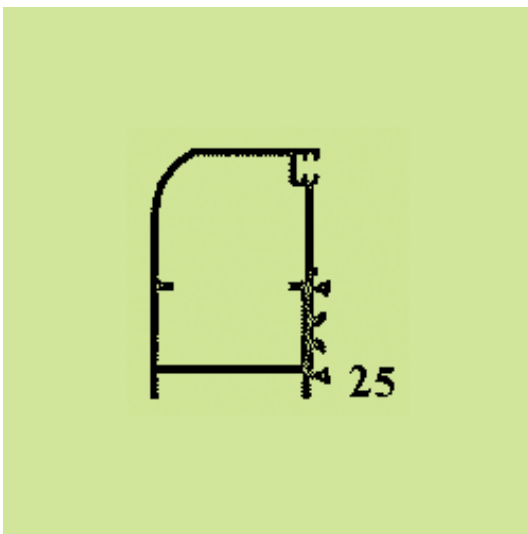
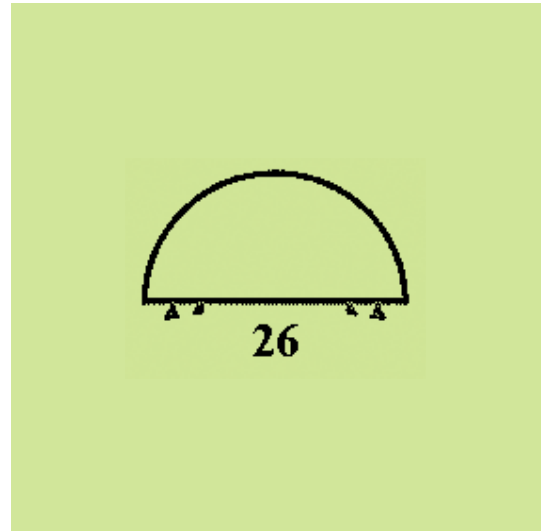
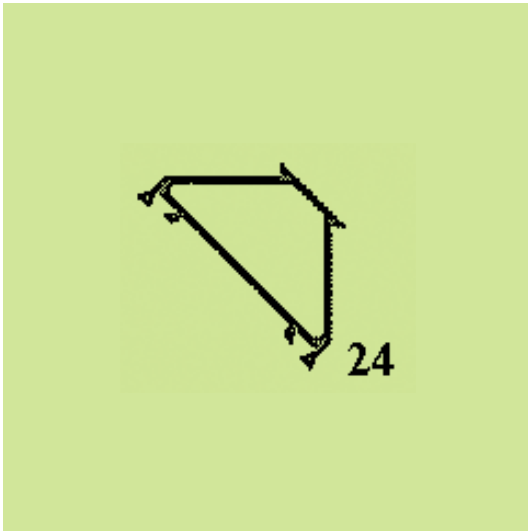

(21) *Αρ. Αίτησης Σχ. ή Υπ.*: 20050600092

(15) *Ημερ. Καταχώρησης*: 10/06/2005

(17) *Ημ. Αήξης 1ης πενταετίας*: 10/6/2010

(71) *Καταθέτης(ες)*: ΕΛΛΗΝΙΚΕΣ ΕΠΙΓΡΑΦΕΣ Α.Β.Ε.Ε.  
Οδός Α4 & 3,3ο, Ο.Τ., ΒΙ.ΠΕ.Θ. Σινδος, ΤΘ 133,  
57022 ΒΙ.ΠΕ.Θ. (ΘΕΣΣΑΛΟΝΙΚΗΣ), ΕΛΛΑΔΑ

(30) *Συμβ. Προτεραιότητα(ες)*:

(72) *Δημιουργός(οι)*: ΜΑΡΑΝΤΙΝΗΣ ΜΙΧΑΗΛ

(74) *Πληρεξούσιος*:

(74) *Αντίκλητος*:

(28) *Αριθμός Σχεδίων/Υποδειγμάτων*: 7

(51) *Διεθνής Ταξινόμηση*: 25-03

(54) *Προσδιορισμός Αντικειμένου*: ΜΕΤΑΛΛΙΚΟ ΣΤΕΓΑΣΤΡΟ ΣΕ ΜΟΡΦΗ ΑΥΤΟΚΙΝΗΤΟΥ



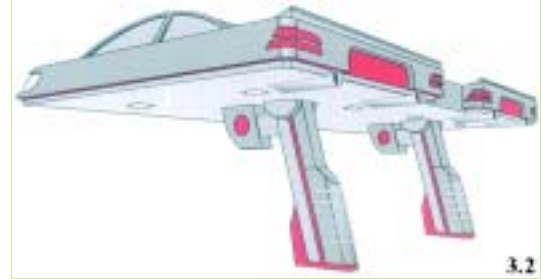



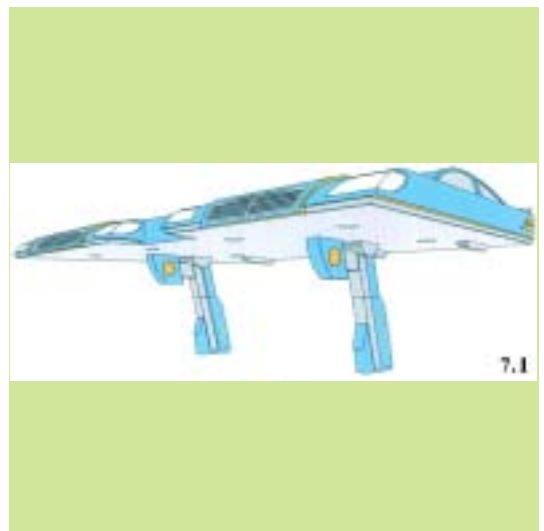
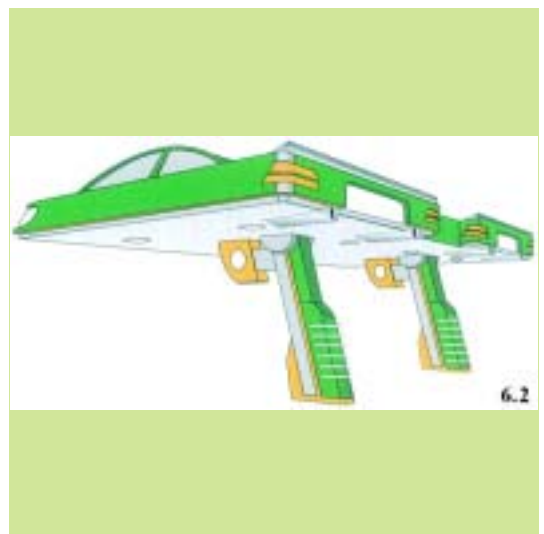
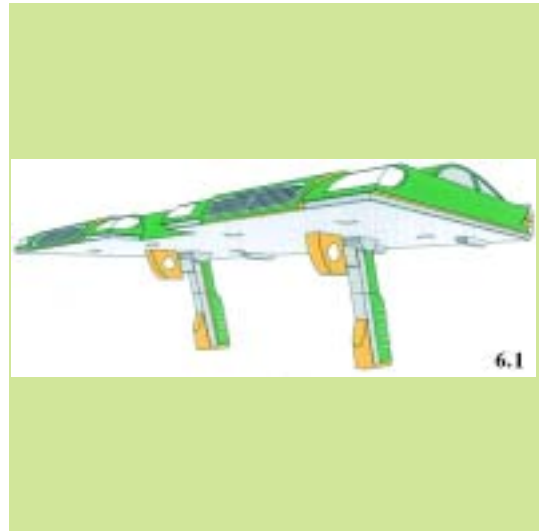
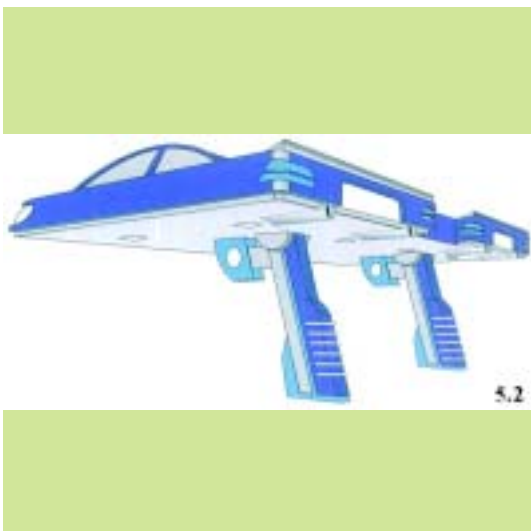
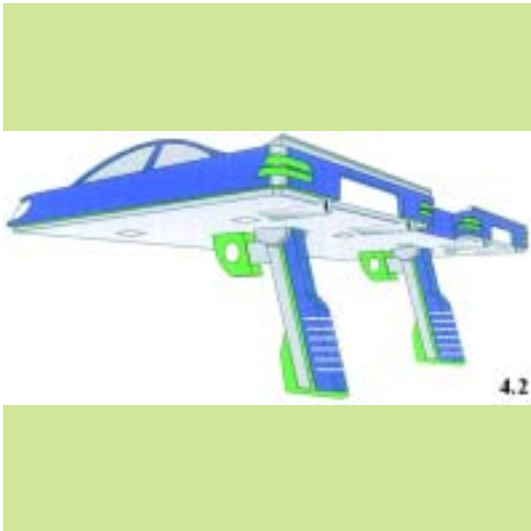

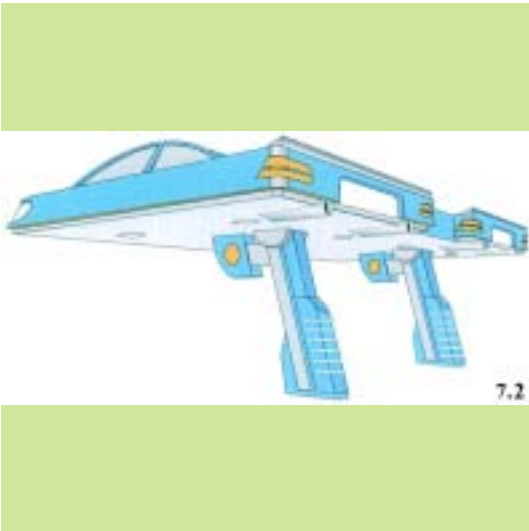

(21) Αρ. Αίτησης Σχ. ή Υπ.: 20050600093

(15) Ημερ. Καταχώρησης: 09/06/2005

(17) Ημ. Λήξης 1ης πενταετίας :9/6/2010

(71) Καταθέτης(ες): ΣΤΕΦΑΝΙΔΟΥ ΚΥΡΙΑΚΗ  
Ματσούκα 9, 50200 ΠΤΟΛΕΜΑΙΔΑ  
(ΚΟΖΑΝΗΣ), ΕΛΛΑΔΑ

(30) Συμβ. Προτεραιότητα(ες):

(72) Δημιουργός(οι): ΣΤΕΦΑΝΙΔΟΥ ΚΥΡΙΑΚΗ

(74) Πληρεξούσιος:

(74) Αντίκλητος:

(28) Αριθμός Σχεδίων/Υποδειγμάτων: 7

(51) Διεθνής Ταξινόμηση: 99-00

(54) Προσδιορισμός Αντικειμένου: 7 ΝΟΤΕΣ

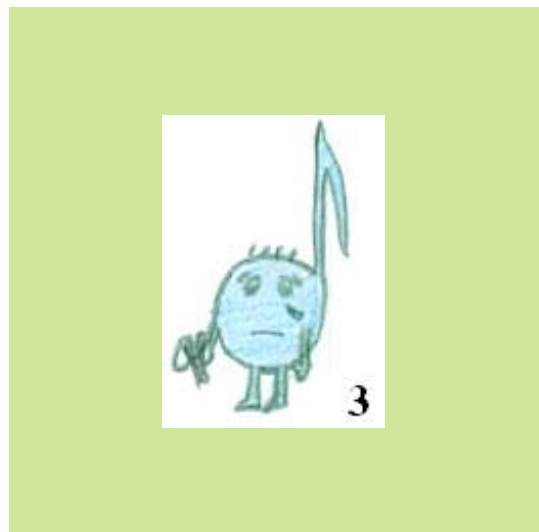



(21) Αρ. Αίτησης Σχ. ή Υπ.: 20050600094

(15) Ημερ. Καταχώρησης: 16/06/2005

(17) Ημ. Λήξης 1ης πενταετίας :16/6/2010

(71) Καταθέτης(ες): ΜΑΚΑΡΟΝΗΣ ΙΩΑΝΝΗΣ  
Ελ.Βενιζέλου 4, 55133 ΚΑΛΑΜΑΡΙΑ  
(ΘΕΣΣΑΛΟΝΙΚΗΣ), ΕΛΛΑΔΑ

(30) Συμβ. Προτεραιότητα(ες):

(72) Δημιουργός(οι): ΜΑΚΑΡΟΝΗΣ ΙΩΑΝΝΗΣ

(74) Πληρεξούσιος:

(74) Αντίκλητος:

(28) Αριθμός Σχεδίων/Υποδειγμάτων: 33

(51) Διεθνής Ταξινόμηση: 23-02

(54) Προσδιορισμός Αντικειμένου: ΣΕΙΡΑ ΛΕΚΑΝΩΝ ΜΠΑΝΙΕΡΩΝ







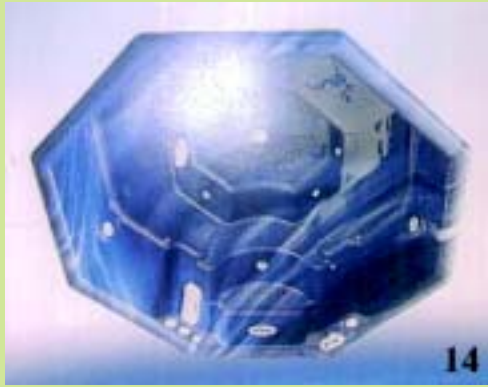









(21) *Αρ. Αίτησης Σχ. ή Υπ.:* 20050600095

(15) *Ημερ.Καταχώρησης:* 30/06/2005

(17) *Ημ. Λήξης 1ης πενταετίας :*30/6/2010

(71) *Καταθέτης(ες):* EASY PRODUCTS S.L.  
Calle Casino, N.2 SAN MIGUEL DE ABONA,  
38620 TENERIFE, ΙΣΠΑΝΙΑ

(30) *Συμβ. Προτεραιότητα(ες):*

(72) *Δημιουργός(οι):* I FORT JUAN TRIOLA

(74) *Πληρεξούσιος:* ΠΑΛΑΑΖΗ ΑΝΑΣΤΑΣΙΑ  
Ευαγγελικής Σχολής 2, 14231 ΝΕΑ ΙΩΝΙΑ  
(ΑΤΤΙΚΗΣ)

(74) *Αντίκλητος:* ΠΑΛΑΑΖΗ ΑΝΑΣΤΑΣΙΑ  
Ευαγγελικής Σχολής 2,14231 ΝΕΑ ΙΩΝΙΑ  
(ΑΤΤΙΚΗΣ)

(28) *Αριθμός Σχεδίων/Υποδειγμάτων:* 1

(51) *Διεθνής Ταξινόμηση:* 08-08

(54) *Προσδιορισμός Αντικειμένων:* ΣΥΣΚΕΥΗ ΓΙΑ ΤΗ ΣΥΝΔΕΣΗ  
(ΣΥΣΦΙΞΗ) ΚΑΛΩΔΙΩΝ

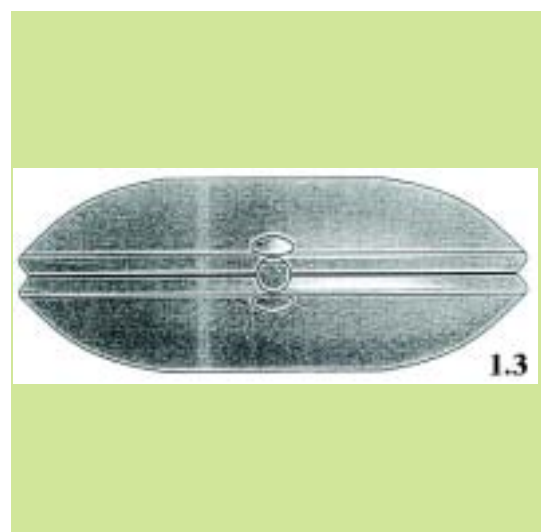
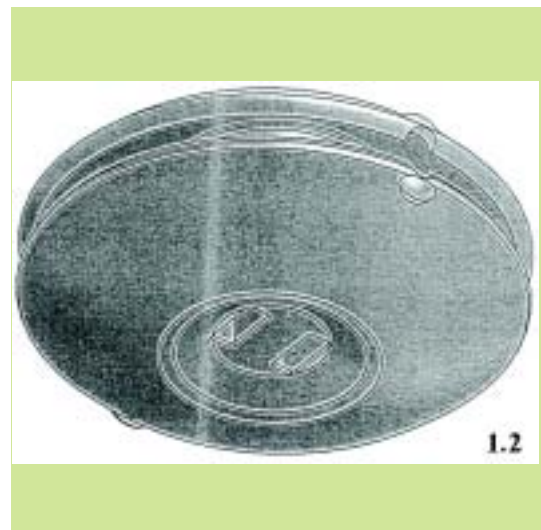

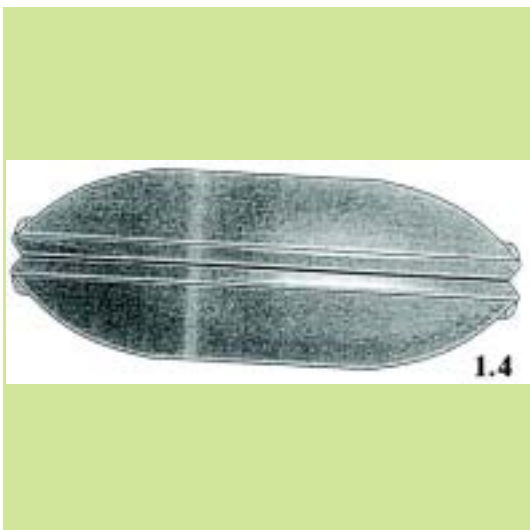

1.4

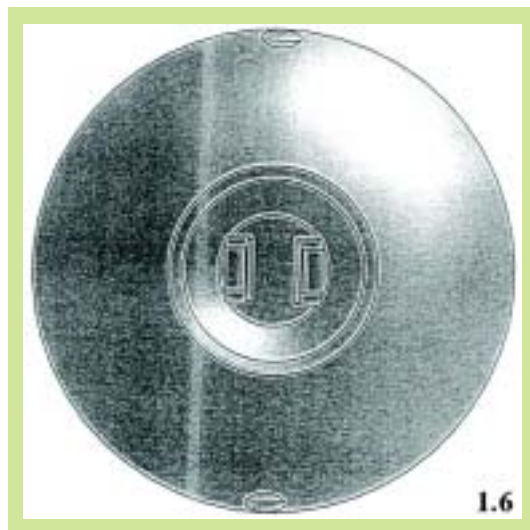

1.6

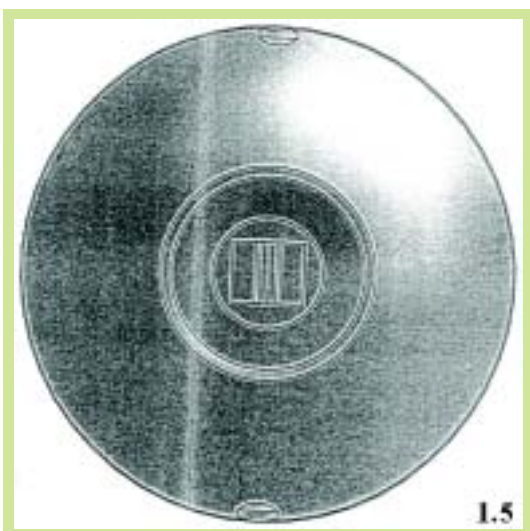

1.5

(21) *Αρ. Αίτησης Σχ. ή Υπ.:* 20050600096

(15) *Ημερ. Καταχώρησης:* 30/06/2005

(17) *Ημ. Λήξης 1ης πενταετίας :* 30/6/2010

(71) *Καταθέτης(ες):* EASY PRODUCTS S.L.  
Calle Casino, N.2 SAN MIGUEL DE ABONA,  
38620 TENERIFE, ΙΣΠΑΝΙΑ

(30) *Συμβ. Προτεραιότητα(ες):*

(72) *Δημιουργός(οι):* JOAN TRIOLA I FORT

(74) *Πληρεξούσιος:* ΠΑΛΑΖΗ ΑΝΑΣΤΑΣΙΑ  
Ευαγγελικής Σχολής 2, 14231 ΝΕΑ ΙΩΝΙΑ  
(ΑΤΤΙΚΗΣ)

(74) *Αντίκλητος:* ΠΑΛΑΖΗ ΑΝΑΣΤΑΣΙΑ  
Ευαγγελικής Σχολής 2, 14231 ΝΕΑ ΙΩΝΙΑ  
(ΑΤΤΙΚΗΣ)

(28) *Αριθμός Σχεδίων/Υποδειγμάτων:* 1

(51) *Διεθνής Ταξινόμηση:* 08-08

(54) *Προσδιορισμός Αντικειμένου:* ΣΦΙΓΚΤΗΡΑΣ ΚΑΛΩΔΙΩΝ



1.1

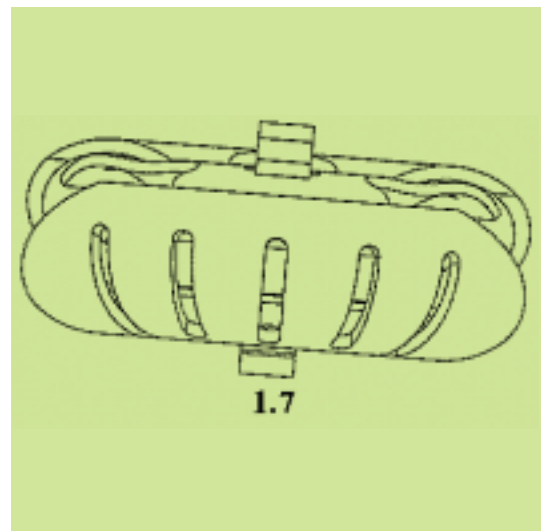
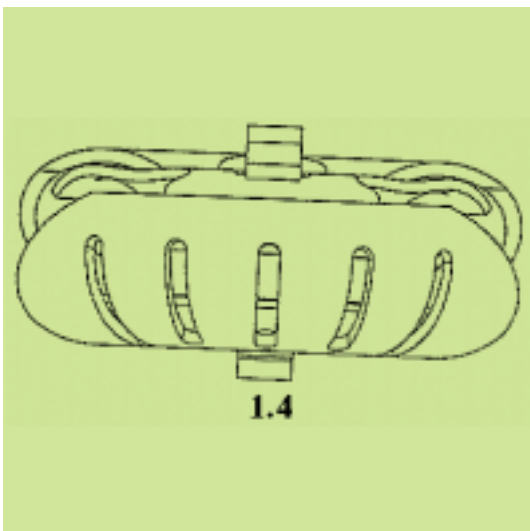
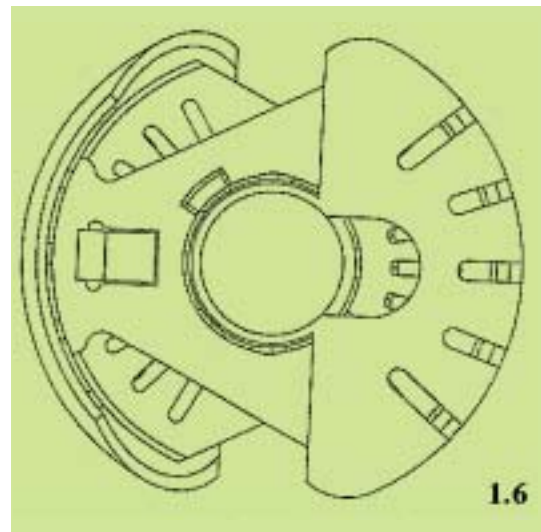
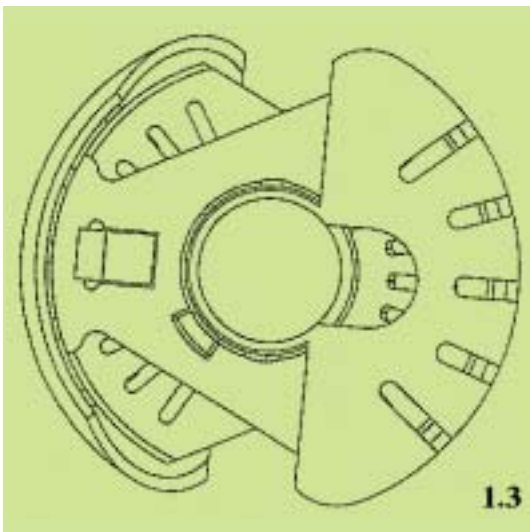
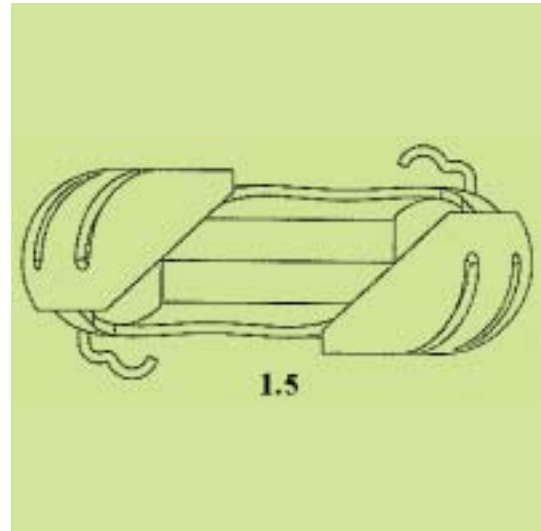
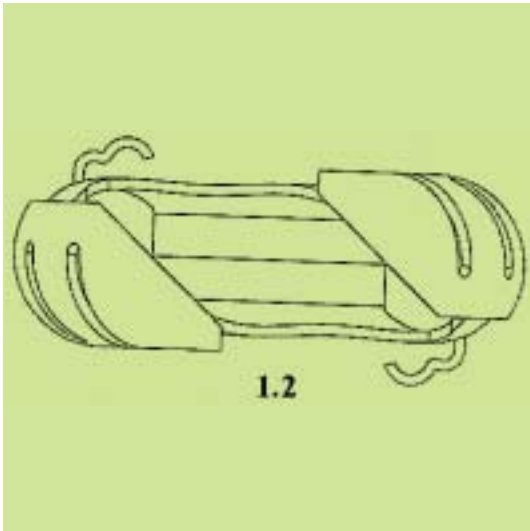



**ΕΥΡΕΤΗΡΙΟ ΑΙΤΗΣΕΩΝ ΣΧΕΔΙΩΝ Ή ΥΠΟΔΕΙΓΜΑΤΩΝ ΣΥΜΦΩΝΑ ΜΕ ΤΗΝ ΑΛΦΑΒΗΤΙΚΗ  
ΣΕΙΡΑ ΤΩΝ ΚΑΤΑΘΕΤΩΝ**

ΚΑΤΑΘΕΤΗΣ (71)	ΠΡΟΣΔΙΟΡΙΣΜΟΣ ΑΝΤ/ΜΕΝΟΥ ΣΧ. Ή ΥΠ. (54)	ΚΑΤ/ΡΗΣΗ (15)	ΑΡ. ΑΙΤ. (21)
<b>D.K. - LIGHTING ΑΝΩΝΥΜΗ ΒΙΟΜΗΧΑΝΙΚΗ ΕΜΠΟΡΙΚΗ ΕΤΑΙΡΕΙΑ ΕΠΑΓΓΕΛΜΑΤΙΚΟΥ ΦΩΤΙΣΜΟΥ</b>	ΕΠΑΓΓΕΛΜΑΤΙΚΟ ΕΞΩΤΕΡΙΚΟ ΦΩΤΙΣΤΙΚΟ ΣΩΜΑ ΟΡΟΦΗΣ	06/06/2005	20050600086
<b>EASY PRODUCTS S.L.</b>	ΣΥΣΚΕΥΗ ΓΙΑ ΤΗ ΣΥΝΔΕΣΗ (ΣΥΣΦΙΞΗ) ΚΑΛΩΔΙΩΝ	30/06/2005	20050600095
<b>EASY PRODUCTS S.L.</b>	ΣΦΙΓΚΤΗΡΑΣ ΚΑΛΩΔΙΩΝ	30/06/2005	20050600096
<b>ΒΙΚΤΩΡ ΜΑΛΙΑΔΗΣ ΚΑΙ ΥΙΟΣ ΟΕ</b>	ΑΕΡΟΣΤΑΤΙΚΗ ΣΟΛΑ	07/06/2005	20050600087
<b>ΕΛΛΗΝΙΚΕΣ ΕΠΙΓΡΑΦΕΣ Α.Β.Ε.Ε.</b>	ΜΕΤΑΛΛΙΚΟ ΣΤΕΓΑΣΤΡΟ ΣΕ ΜΟΡΦΗ ΑΥΤΟΚΙΝΗΤΟΥ	10/06/2005	20050600092
<b>ΚΑΡΑΚΑΣΙΔΗΣ ΙΟΡΔΑΝΗΣ</b>	ΔΙΑΤΟΜΕΣ ΑΛΟΥΜΙΝΙΟΥ ΠΟΥ ΣΥΝΘΕΤΟΥΝ ΚΑΙ ΑΠΑΡΤΙΖΟΥΝ ΣΥΣΤΗΜΑ ΣΥΡΟΜΕΝΩΝ ΚΟΥΦΩΜΑΤΩΝ ΠΟΡΤΩΝ ΚΑΙ ΠΑΡΑΘΥΡΩΝ	10/06/2005	20050600088
<b>ΚΑΡΑΚΑΣΙΔΗΣ ΙΟΡΔΑΝΗΣ</b>	ΔΙΑΤΟΜΕΣ ΑΛΟΥΜΙΝΙΟΥ ΠΟΥ ΣΥΝΘΕΤΟΥΝ ΚΑΙ ΑΠΑΡΤΙΖΟΥΝ ΣΥΣΤΗΜΑ ΑΝΟΙΓΟΜΕΝΩΝ-ΑΝΑΚΛΙΝΟΜΕΝΩΝ ΚΟΥΦΩΜΑΤΩΝ ΠΟΡΤΩΝ ΚΑΙ ΠΑΡΑΘΥΡΩΝ	10/06/2005	20050600089
<b>ΚΑΡΑΚΑΣΙΔΗΣ ΙΟΡΔΑΝΗΣ</b>	ΔΙΑΤΟΜΕΣ ΑΛΟΥΜΙΝΙΟΥ ΠΟΥ ΣΥΝΘΕΤΟΥΝ ΚΑΙ ΑΠΑΡΤΙΖΟΥΝ ΣΥΣΤΗΜΑ ΑΝΟΙΓΟΜΕΝΩΝ-ΑΝΑΚΛΙΝΟΜΕΝΩΝ ΘΕΡΜΟΜΟΝΩΤΙΚΩΝ ΚΟΥΦΩΜΑΤΩΝ ΠΟΡΤΩΝ ΚΑΙ ΠΑΡΑΘΥΡΩΝ	10/06/2005	20050600090
<b>ΚΑΡΑΚΑΣΙΔΗΣ ΙΟΡΔΑΝΗΣ</b>	ΔΙΑΤΟΜΕΣ ΑΛΟΥΜΙΝΙΟΥ ΠΟΥ ΣΥΝΘΕΤΟΥΝ ΚΑΙ ΑΠΑΡΤΙΖΟΥΝ ΣΥΣΤΗΜΑ ΑΝΟΙΓΟΜΕΝΩΝ-ΑΝΑΚΛΙΝΟΜΕΝΩΝ ΘΕΡΜΟΜΟΝΩΤΙΚΩΝ ΚΟΥΦΩΜΑΤΩΝ ΠΟΡΤΩΝ ΚΑΙ ΠΑΡΑΘΥΡΩΝ	10/06/2005	20050600091
<b>ΜΑΚΑΡΟΝΗΣ ΙΩΑΝΝΗΣ</b>	ΣΕΙΡΑ ΛΕΚΑΝΩΝ ΜΠΑΝΙΕΡΩΝ	16/06/2005	20050600094
<b>ΣΤΕΦΑΝΙΔΟΥ ΚΥΡΙΑΚΗ</b>	7 ΝΟΤΕΣ	09/06/2005	20050600093

**Μ Ε Ρ Ο Σ Β '**  
**ΚΑΤΑΧΩΡΗΜΕΝΑ ΠΙΣΤΟΠΟΙΗΤΙΚΑ ΣΧΕΔΙΩΝ ΚΑΙ ΥΠΟΔΕΙΓΜΑΤΩΝ**

**ΧΟΡΗΓΗΣΕΙΣ ΠΙΣΤΟΠΟΙΗΤΙΚΩΝ ΚΑΤΑΧΩΡΗΣΗΣ ΣΧΕΔΙΩΝ ΚΑΙ ΥΠΟΔΕΙΓΜΑΤΩΝ**

**(11) Αρ. Πιστοπ. Καταχώρησης Σχ. ή Υπ.:6002026**

- (21) Αριθμός Αίτησης Σχ. ή Υπ.: 20050600057  
(15) Ημερομηνία Καταχώρησης: 01/04/2005  
(47) Ημερομηνία Χορήγησης: 10/11/2005  
(73) Δικαιούχος (οι): ΧΑΤΖΗΓΑΒΡΙΗΛ ΓΕΩΡΓΙΟΣ ΚΑΙ ΣΙΑ Ο.Ε.  
Σουρή 14,12131 ΠΕΡΙΣΤΕΡΙ (ΑΤΤΙΚΗΣ), ΕΛΛΑΔΑ
- (54) Προσδιορισμός Αντικειμένου:** ΦΩΤΙΣΤΙΚΑ ΠΑΛΑΙΟΥ ΤΥΠΟΥ

*Περισσότερα στοιχεία στην πρώτη δημοσίευση: ΕΔΒΙ (Τεύχος Β')* Σεπτέμβριος 2005

**(11) Αρ. Πιστοπ. Καταχώρησης Σχ. ή Υπ.:6002027**

- (21) Αριθμός Αίτησης Σχ. ή Υπ.: 20050600058  
(15) Ημερομηνία Καταχώρησης: 04/04/2005  
(47) Ημερομηνία Χορήγησης: 10/11/2005  
(73) Δικαιούχος (οι): ΑΝΕΖΙΡΗΣ ΠΑΝΑΓΙΩΤΗΣ  
Πλ.Φλέμινγκ 12,14233 ΝΕΑ ΙΩΝΙΑ (ΑΤΤΙΚΗΣ), ΕΛΛΑΔΑ
- (54) Προσδιορισμός Αντικειμένου:** ΤΡΙΣΔΙΑΣΤΑΤΟ ΠΑΡΕΚΚΛΗΣΙ ΜΕ ΒΥΖΑΝΤΙΝΕΣ ΑΝΑΓΛΥΦΕΣ ΠΑΡΑΣΤΑΣΕΙΣ

*Περισσότερα στοιχεία στην πρώτη δημοσίευση: ΕΔΒΙ (Τεύχος Β')* Σεπτέμβριος 2005

**(11) Αρ. Πιστοπ. Καταχώρησης Σχ. ή Υπ.:6002028**

- (21) Αριθμός Αίτησης Σχ. ή Υπ.: 20050600059  
(15) Ημερομηνία Καταχώρησης: 05/04/2005  
(47) Ημερομηνία Χορήγησης: 10/11/2005  
(73) Δικαιούχος (οι): FOLLI FOLLIE ABEE  
23ο χλμ Εθνικής Οδού Αθηνών-Λαμίας,14565 ΑΓΙΟΣ  
ΣΤΕΦΑΝΟΣ (ΑΤΤΙΚΗΣ), ΕΛΛΑΔΑ
- (54) Προσδιορισμός Αντικειμένου:** ΡΟΛΟΙ ΜΕ ΚΑΝΤΡΑΝ ΑΠΟ ΣΜΑΛΤΟ ΣΕ ΣΧΗΜΑ ΛΟΥΛΟΥΔΙΟΥ

*Περισσότερα στοιχεία στην πρώτη δημοσίευση: ΕΔΒΙ (Τεύχος Β')* Σεπτέμβριος 2005

**(11) Αρ. Πιστοπ. Καταχώρησης Σχ. ή Υπ.:6002029**

- (21) Αριθμός Αίτησης Σχ. ή Υπ.: 20050600060  
(15) Ημερομηνία Καταχώρησης: 07/04/2005  
(47) Ημερομηνία Χορήγησης: 10/11/2005  
(73) Δικαιούχος (οι): FOLLI FOLLIE ABEE  
23ο χλμ Εθνικής Οδού Αθηνών-Λαμίας,14565 ΑΓΙΟΣ  
ΣΤΕΦΑΝΟΣ (ΑΤΤΙΚΗΣ), ΕΛΛΑΔΑ
- (54) Προσδιορισμός Αντικειμένου:** ΚΟΛΛΙΕ ΜΕ ΑΣΗΜΝΙΑ ΑΛΥΣΙΔΑ ΣΩΛΗΝΑ ΜΕ ΠΛΑΞΗ ΑΠΟ ΤΗΝ ΟΠΟΙΑ ΚΡΕΜΟΝΤΑΙ ΑΣΗΜΝΙΑ ΔΙΑΚΟΣΜΗΤΙΚΑ ΠΕΤΑΛΟΥΔΕΣ

*Περισσότερα στοιχεία στην πρώτη δημοσίευση: ΕΔΒΙ (Τεύχος Β')* Σεπτέμβριος 2005

**(11) Αρ. Πιστοπ. Καταχώρησης Σχ. ή Υπ.:6002030**

- (21) Αριθμός Αίτησης Σχ. ή Υπ.: 20050600061  
(15) Ημερομηνία Καταχώρησης: 07/04/2005  
(47) Ημερομηνία Χορήγησης: 10/11/2005  
(73) Δικαιούχος (οι): FOLLI FOLLIE ABEE  
23ο χλμ Εθνικής Οδού Αθηνών-Λαμίας,14565 ΑΓΙΟΣ  
ΣΤΕΦΑΝΟΣ (ΑΤΤΙΚΗΣ), ΕΛΛΑΔΑ
- (54) Προσδιορισμός Αντικειμένου:** ΚΟΛΛΙΕ ΑΣΗΜΝΙΟ ΜΕ ΚΡΙΚΟΥΣ ΣΕ ΔΙΑΦΟΡΑ ΣΧΗΜΑΤΑ ΚΑΙ ΤΡΙΑ ΣΤΡΟΓΓΥΛΑ ΣΤΟΙΧΕΙΑ ΔΙΑΚΟΣΜΗΤΙΚΑ ΑΠΟ ΟΡΕΙΧΑΛΚΟ

*Περισσότερα στοιχεία στην πρώτη δημοσίευση: ΕΔΒΙ (Τεύχος Β')* Σεπτέμβριος 2005

---

**(11) Αρ. Πιστοπ. Καταχώρησης Σχ. ή Υπ.:6002031**

(21) Αριθμός Αίτησης Σχ. ή Υπ.: 20050600062  
(15) Ημερομηνία Καταχώρησης: 06/04/2005  
(47) Ημερομηνία Χορήγησης: 10/11/2005  
(73) Δικαιούχος (οι): FOLLI FOLLIE ABEE  
23ο χλμ Εθνικής Οδού Αθηνών-Λαμίας,14565 ΑΓΙΟΣ  
ΣΤΕΦΑΝΟΣ (ΑΤΤΙΚΗΣ), ΕΛΛΑΔΑ

(54) Προσδιορισμός Αντικειμένου: ΚΟΛΛΙΕ ΜΕ ΚΑΟΥΤΣΟΥΚ ΚΑΙ ΑΣΗΜΕΝΙΕΣ ΔΙΑΚΟΣΜΗΤΙΚΕΣ ΜΠΙΛΙΕΣ ΣΚΑΛΙΣΜΕΝΕΣ ΜΕ ΠΑΡΑΣΤΑΣΕΙΣ ΚΑΙ ΑΣΗΜΕΝΙΟ ΚΟΥΜΠΙΩΜΑ

---

---

*Περισσότερα στοιχεία στην πρώτη δημοσίευση: ΕΔΒΙ (Τεύχος Β') Σεπτέμβριος 2005*

---

---

---

**(11) Αρ. Πιστοπ. Καταχώρησης Σχ. ή Υπ.:6002032**

(21) Αριθμός Αίτησης Σχ. ή Υπ.: 20050600063  
(15) Ημερομηνία Καταχώρησης: 11/04/2005  
(47) Ημερομηνία Χορήγησης: 10/11/2005  
(73) Δικαιούχος (οι): ΚΑΡΒΟΥΝΗ ΝΤΑΙΑΝΑ  
Λουκιανού 36-Κολωνάκι,10675 ΑΘΗΝΑ (ΑΤΤΙΚΗΣ),  
ΕΛΛΑΔΑ

(54) Προσδιορισμός Αντικειμένου: ΕΠΙΠΛΑ

---

---

*Περισσότερα στοιχεία στην πρώτη δημοσίευση: ΕΔΒΙ (Τεύχος Β') Σεπτέμβριος 2005*

---

---

---

**(11) Αρ. Πιστοπ. Καταχώρησης Σχ. ή Υπ.:6002033**

(21) Αριθμός Αίτησης Σχ. ή Υπ.: 20050600064  
(15) Ημερομηνία Καταχώρησης: 11/04/2005  
(47) Ημερομηνία Χορήγησης: 10/11/2005  
(73) Δικαιούχος (οι): ΚΑΡΒΟΥΝΗ ΝΤΑΙΑΝΑ  
Λουκιανού 36-Κολωνάκι,10675 ΑΘΗΝΑ (ΑΤΤΙΚΗΣ),  
ΕΛΛΑΔΑ

(54) Προσδιορισμός Αντικειμένου: ΦΩΤΙΣΤΙΚΑ

---

---

*Περισσότερα στοιχεία στην πρώτη δημοσίευση: ΕΔΒΙ (Τεύχος Β') Σεπτέμβριος 2005*

---

---

---

**(11) Αρ. Πιστοπ. Καταχώρησης Σχ. ή Υπ.:6002034**

(21) Αριθμός Αίτησης Σχ. ή Υπ.: 20050600065  
(15) Ημερομηνία Καταχώρησης: 11/04/2005  
(47) Ημερομηνία Χορήγησης: 10/11/2005  
(73) Δικαιούχος (οι): ΚΑΡΒΟΥΝΗ ΝΤΑΙΑΝΑ  
Λουκιανού 36-Κολωνάκι,10675 ΑΘΗΝΑ (ΑΤΤΙΚΗΣ),  
ΕΛΛΑΔΑ

(54) Προσδιορισμός Αντικειμένου: ΔΙΑΚΟΣΜΗΤΙΚΑ

---

---

*Περισσότερα στοιχεία στην πρώτη δημοσίευση: ΕΔΒΙ (Τεύχος Β') Σεπτέμβριος 2005*

---

---

---

**(11) Αρ. Πιστοπ. Καταχώρησης Σχ. ή Υπ.:6002035**

(21) Αριθμός Αίτησης Σχ. ή Υπ.: 20050600066  
(15) Ημερομηνία Καταχώρησης: 12/04/2005  
(47) Ημερομηνία Χορήγησης: 10/11/2005  
(73) Δικαιούχος (οι): ΓΕΩΡΓΑΚΟΠΟΥΛΟΣ ΑΝΤΩΝΙΟΣ  
Εσπερίδων 6,13674 ΑΧΑΡΝΕΣ (ΑΤΤΙΚΗΣ), ΕΛΛΑΔΑ

(54) Προσδιορισμός Αντικειμένου: ΚΕΝΤΗΜΑΤΑ ΜΗΧΑΝΗΣ

---

---

*Περισσότερα στοιχεία στην πρώτη δημοσίευση: ΕΔΒΙ (Τεύχος Β') Σεπτέμβριος 2005*

---

---

---

**(11) Αρ. Πιστοπ. Καταχώρησης Σχ. ή Υπ.:6002036**

- (21) Αριθμός Αίτησης Σχ. ή Υπ.: 20050600067  
(15) Ημερομηνία Καταχώρησης: 12/04/2005  
(47) Ημερομηνία Χορήγησης: 10/11/2005  
(73) Δικαιούχος (οι): ΒΙΟΤΕΧΝΙΚΗ-ΕΜΠΟΡΙΚΗ ΚΑΙ ΞΕΝΟΔΟΧΕΙΑΚΗ ΑΝΩ-  
ΝΥΜΟΣ ΕΤΑΙΡΕΙΑ ΝΕΑ ΥΦΑΝΤΟΥΡΓΙΚΗ ΑΕ ΜΕ ΔΤ.  
ΝΥΦΑΝ Α.Β.Ε.Ε.  
Περισσού 65 και Πεταλά 10,14343 ΝΕΑ ΧΑΛΚΗΔΟΝΑ  
(ΑΤΤΙΚΗΣ), ΕΛΛΑΔΑ
- (54) Προσδιορισμός Αντικειμένου: ΤΕΝΤΟΠΑΝΑ
- 

*Περισσότερα στοιχεία στην πρώτη δημοσίευση: ΕΔΒΙ (Τεύχος Β') Σεπτέμβριος 2005*

---

---

**(11) Αρ. Πιστοπ. Καταχώρησης Σχ. ή Υπ.:6002037**

- (21) Αριθμός Αίτησης Σχ. ή Υπ.: 20050600068  
(15) Ημερομηνία Καταχώρησης: 13/04/2005  
(47) Ημερομηνία Χορήγησης: 10/11/2005  
(73) Δικαιούχος (οι): ΓΚΙΟΡΔΑΣ ΕΥΑΓΓΕΛΟΥ ΔΗΜΗΤΡΗΣ  
Ατρείδων 10-12, Αγ. Αρτέμιος, 11631 ΑΘΗΝΑ (ΑΤΤΙΚΗΣ),  
ΕΛΛΑΔΑ
- (54) Προσδιορισμός Αντικειμένου: ΣΚΙΤΣΟ-ΚΑΡΤΟΥΝ
- 

*Περισσότερα στοιχεία στην πρώτη δημοσίευση: ΕΔΒΙ (Τεύχος Β') Σεπτέμβριος 2005*

---

---

**(11) Αρ. Πιστοπ. Καταχώρησης Σχ. ή Υπ.:6002038**

- (21) Αριθμός Αίτησης Σχ. ή Υπ.: 20050600069  
(15) Ημερομηνία Καταχώρησης: 11/04/2005  
(47) Ημερομηνία Χορήγησης: 10/11/2005  
(73) Δικαιούχος (οι): ΜΥΛΩΝΑΣ ΑΛΕΞΑΝΔΡΟΥ ΓΕΩΡΓΙΟΣ  
Πλατεία Δημοκρατίας 1,54629 ΘΕΣΣΑΛΟΝΙΚΗ (ΘΕΣΣΑΛ-  
ΛΟΝΙΚΗΣ), ΕΛΛΑΔΑ
- (54) Προσδιορισμός Αντικειμένου: ΔΙΑΤΟΜΕΣ ΑΛΟΥΜΙΝΙΟΥ ΠΟΥ ΑΠΑΡΤΙΖΟΥΝ ΣΥΣΤΗΜΑ ΑΝΟΙΓΟΜΕΝΩΝ-ΑΝΑΚΛΙΝΟΜΕΝΩΝ  
ΚΟΥΦΩΜΑΤΩΝ
- 

*Περισσότερα στοιχεία στην πρώτη δημοσίευση: ΕΔΒΙ (Τεύχος Β') Σεπτέμβριος 2005*

---

---

**(11) Αρ. Πιστοπ. Καταχώρησης Σχ. ή Υπ.:6002039**

- (21) Αριθμός Αίτησης Σχ. ή Υπ.: 20050600070  
(15) Ημερομηνία Καταχώρησης: 18/04/2005  
(47) Ημερομηνία Χορήγησης: 10/11/2005  
(73) Δικαιούχος (οι): ΜΕΓΑΛΟΠΟΥΛΟΣ ΣΑΡΑΝΤΟΥ ΑΝΑΣΤΑΣΙΟΣ  
Λ.Βουλιαγμένης 146,16674 ΓΛΥΦΑΔΑ (ΑΤΤΙΚΗΣ),  
ΕΛΛΑΔΑ
- (54) Προσδιορισμός Αντικειμένου: ΕΚΤΟΝΟΥΜΕΝΟΣ ΣΥΝΔΕΣΜΟΣ
- 

*Περισσότερα στοιχεία στην πρώτη δημοσίευση: ΕΔΒΙ (Τεύχος Β') Σεπτέμβριος 2005*

---

---

**(11) Αρ. Πιστοπ. Καταχώρησης Σχ. ή Υπ.:6002040**

- (21) Αριθμός Αίτησης Σχ. ή Υπ.: 20050600071  
(15) Ημερομηνία Καταχώρησης: 18/04/2005  
(47) Ημερομηνία Χορήγησης: 10/11/2005  
(73) Δικαιούχος (οι): ΜΕΓΑΛΟΠΟΥΛΟΣ ΣΑΡΑΝΤΟΥ ΑΝΑΣΤΑΣΙΟΣ  
Λ.Βουλιαγμένης 146,16674 ΓΛΥΦΑΔΑ (ΑΤΤΙΚΗΣ),  
ΕΛΛΑΔΑ
- (54) Προσδιορισμός Αντικειμένου: ΣΥΝΔΕΣΜΟΣ ΚΑΝΑΒΩΝ ΕΠΙ ΚΥΛΙΝΔΡΙΚΩΝ ΟΡΘΟΣΤΑΤΩΝ
- 

*Περισσότερα στοιχεία στην πρώτη δημοσίευση: ΕΔΒΙ (Τεύχος Β') Σεπτέμβριος 2005*

---



---

**(11) Αρ. Πιστοπ. Καταχώρησης Σχ. ή Υπ.:6002041**

(21) Αριθμός Αίτησης Σχ. ή Υπ.: 20050600072  
(15) Ημερομηνία Καταχώρησης: 19/04/2005  
(47) Ημερομηνία Χορήγησης: 10/11/2005  
(73) Δικαιούχος (οι): ΥΑΛCO-Σ.Δ ΚΩΝΣΤΑΝΤΙΝΟΥ & ΥΙΟΣ Α.Ε.  
Ανδρέα Μεταξά 9,14564 ΚΗΦΙΣΙΑ (ΑΤΤΙΚΗΣ), ΕΛΛΑΔΑ

**(54) Προσδιορισμός Αντικειμένου:** ΚΟΥΠΙΑ

---

*Περισσότερα στοιχεία στην πρώτη δημοσίευση: ΕΔΒΙ (Τεύχος Β') Σεπτέμβριος 2005*

---

---

**(11) Αρ. Πιστοπ. Καταχώρησης Σχ. ή Υπ.:6002042**

(21) Αριθμός Αίτησης Σχ. ή Υπ.: 20050600073  
(15) Ημερομηνία Καταχώρησης: 20/04/2005  
(47) Ημερομηνία Χορήγησης: 10/11/2005  
(73) Δικαιούχος (οι): ΣΠΑΝΙΔΟΥ ΜΕΛΑΝΙΑ  
Αριδαία, ΤΘ 4441,58400 ΑΡΙΔΑΙΑ (ΠΕΛΛΗΣ), ΕΛΛΑΔΑ

**(54) Προσδιορισμός Αντικειμένου:** ΣΕΙΡΑ ΚΑΛΤΣΩΝ-ΠΙΑΝΤΟΦΛΩΝ

---

*Περισσότερα στοιχεία στην πρώτη δημοσίευση: ΕΔΒΙ (Τεύχος Β') Σεπτέμβριος 2005*

---

---

**(11) Αρ. Πιστοπ. Καταχώρησης Σχ. ή Υπ.:6002043**

(21) Αριθμός Αίτησης Σχ. ή Υπ.: 20050600074  
(15) Ημερομηνία Καταχώρησης: 20/04/2005  
(47) Ημερομηνία Χορήγησης: 10/11/2005  
(73) Δικαιούχος (οι): ΨΑΡΡΑ ΕΛΕΝΗ  
Γερανίων και Χαράς, Πόρτο Ράφτη,19003 ΜΑΡΚΟΠΟΥΛΟ  
(ΑΤΤΙΚΗΣ), ΕΛΛΑΔΑ

**(54) Προσδιορισμός Αντικειμένου:** ΚΕΡΙΑ-ΦΑΝΑΡΙΑ ΔΙΑΦΟΡΩΝ ΣΧΕΔΙΩΝ ΚΑΙ ΧΡΩΜΑΤΩΝ.

---

*Περισσότερα στοιχεία στην πρώτη δημοσίευση: ΕΔΒΙ (Τεύχος Β') Σεπτέμβριος 2005*

---

---

**(11) Αρ. Πιστοπ. Καταχώρησης Σχ. ή Υπ.:6002044**

(21) Αριθμός Αίτησης Σχ. ή Υπ.: 20050600075  
(15) Ημερομηνία Καταχώρησης: 20/04/2005  
(47) Ημερομηνία Χορήγησης: 10/11/2005  
(73) Δικαιούχος (οι): ΠΑΝΤΕΛΑΚΗΣ ΙΩΑΝΝΗΣ  
Σοκράτους 114,,85100 ΡΟΔΟΣ (ΔΩΔΕΚΑΝΗΣΟΥ),  
ΕΛΛΑΔΑ

**(54) Προσδιορισμός Αντικειμένου:** ΔΩΔΕΚΑ ΦΙΓΟΥΡΕΣ ΓΙΑ ΣΚΑΚΙ Ή ΜΙΝΙΑΤΟΥΡΕΣ Ή ΑΓΑΛΜΑΤΙΔΙΑ.

---

*Περισσότερα στοιχεία στην πρώτη δημοσίευση: ΕΔΒΙ (Τεύχος Β') Σεπτέμβριος 2005*

---

---

**(11) Αρ. Πιστοπ. Καταχώρησης Σχ. ή Υπ.:6002045**

(21) Αριθμός Αίτησης Σχ. ή Υπ.: 20050600076  
(15) Ημερομηνία Καταχώρησης: 22/04/2005  
(47) Ημερομηνία Χορήγησης: 10/11/2005  
(73) Δικαιούχος (οι): 1)ΓΚΙΩΚΑΣ ΕΥΘΥΜΙΟΣ  
28ης Οκτωβρίου 154,56121 ΑΜΠΕΛΟΚΗΠΟΙ (ΘΕΣΣΑΛΟ-  
ΝΙΚΗΣ), ΕΛΛΑΔΑ  
2)ΓΚΙΩΚΑΣ ΓΕΩΡΓΙΟΣ  
Ανω Ραβενιά,44004 ΔΟΛΙΑΝΑ (ΙΩΑΝΝΙΝΩΝ), ΕΛΛΑΔΑ

**(54) Προσδιορισμός Αντικειμένου:** ΜΟΥΣΙΚΑ ΚΡΟΥΣΤΑ ΟΡΓΑΝΑ (ΜΕΤΑΛΛΟΦΩΝΑ)

---

*Περισσότερα στοιχεία στην πρώτη δημοσίευση: ΕΔΒΙ (Τεύχος Β') Σεπτέμβριος 2005*

---

---

**(11) Αρ. Πιστοπ. Καταχώρησης Σχ. ή Υπ.:6002046**

- (21) Αριθμός Αίτησης Σχ. ή Υπ.: 20050600077  
(15) Ημερομηνία Καταχώρησης: 25/04/2005  
(47) Ημερομηνία Χορήγησης: 10/11/2005  
(73) Δικαιούχος (οι): ΜΑΡΙΑ ΚΑΡΑΜΟΛΕΓΚΟΥ, ΠΑΡΑΓΩΓΗ-ΕΜΠΟΡΙΑ-ΔΙΑΘΕΣΗ ΕΙΔΩΝ ΑΡΤΟΠΟΙΑΣ ΚΑΙ ΖΑΧΑΡΟΠΛΑΣΤΙΚΗΣ ΕΤΑΙΡΕΙΑ ΠΕΡΙΟΡΙΣΜΕΝΗΣ ΕΥΘΥΝΗΣ με Διακριτικό Τίτλο "ΜΑΡΙΑ ΚΑΡΑΜΟΛΕΓΚΟΥ ΕΠΕ"  
Κυκλάδων 20,15341 ΑΓΙΑ ΠΑΡΑΣΚΕΥΗ (ΑΤΤΙΚΗΣ), ΕΛΛΑΔΑ
- (54) Προσδιορισμός Αντικειμένου: ΚΟΥΛΟΥΡΑΚΙ
- 
- 

*Περισσότερα στοιχεία στην πρώτη δημοσίευση: ΕΔΒΙ (Τεύχος Β') Σεπτέμβριος 2005*

---

---

---

**(11) Αρ. Πιστοπ. Καταχώρησης Σχ. ή Υπ.:6002047**

- (21) Αριθμός Αίτησης Σχ. ή Υπ.: 20050600078  
(15) Ημερομηνία Καταχώρησης: 26/04/2005  
(47) Ημερομηνία Χορήγησης: 10/11/2005  
(73) Δικαιούχος (οι): ΑΦΟΙ ΤΖΕΖΑΝΑ ΕΠΕ  
Σαμουήλ 53,13123 ΙΛΙΟΝ (ΑΤΤΙΚΗΣ), ΕΛΛΑΔΑ
- (54) Προσδιορισμός Αντικειμένου: ΠΑΤΟΣ ΥΠΟΔΗΜΑΤΩΝ ΜΕ ΕΝΔΙΑΜΕΣΟ ΣΤΡΩΜΑ ΠΑΧΥΡΕΥΣΤΟΥ ΥΓΡΟΥ
- 
- 

*Περισσότερα στοιχεία στην πρώτη δημοσίευση: ΕΔΒΙ (Τεύχος Β') Σεπτέμβριος 2005*

---

---

---

**(11) Αρ. Πιστοπ. Καταχώρησης Σχ. ή Υπ.:6002048**

- (21) Αριθμός Αίτησης Σχ. ή Υπ.: 20050600079  
(15) Ημερομηνία Καταχώρησης: 26/04/2005  
(47) Ημερομηνία Χορήγησης: 10/11/2005  
(73) Δικαιούχος (οι): ΝΕC CORPORATION  
7-1 Shiba 5-Chome Minato-ku, TOKYO, ΙΑΠΩΝΙΑ
- (54) Προσδιορισμός Αντικειμένου: ΦΟΡΗΤΟ ΑΣΥΡΜΑΤΟ ΤΗΛΕΦΩΝΟ
- 
- 

*Περισσότερα στοιχεία στην πρώτη δημοσίευση: ΕΔΒΙ (Τεύχος Β') Σεπτέμβριος 2005*

---

---

---

**(11) Αρ. Πιστοπ. Καταχώρησης Σχ. ή Υπ.:6002049**

- (21) Αριθμός Αίτησης Σχ. ή Υπ.: 20050600080  
(15) Ημερομηνία Καταχώρησης: 27/04/2005  
(47) Ημερομηνία Χορήγησης: 10/11/2005  
(73) Δικαιούχος (οι): ΠΕΤΣΟΠΟΥΛΟΥ ΠΟΛΥΞΕΝΗ  
Ερεχθείου 57,11742 ΑΘΗΝΑ (ΑΤΤΙΚΗΣ), ΕΛΛΑΔΑ
- (54) Προσδιορισμός Αντικειμένου: ΚΟΣΜΗΜΑ ΓΙΑ ΤΟΝ ΛΑΙΜΟ
- 
- 

*Περισσότερα στοιχεία στην πρώτη δημοσίευση: ΕΔΒΙ (Τεύχος Β') Σεπτέμβριος 2005*

---

---

---

**(11) Αρ. Πιστοπ. Καταχώρησης Σχ. ή Υπ.:6002050**

- (21) Αριθμός Αίτησης Σχ. ή Υπ.: 20050600081  
(15) Ημερομηνία Καταχώρησης: 28/04/2005  
(47) Ημερομηνία Χορήγησης: 10/11/2005  
(73) Δικαιούχος (οι): ΜΥΛΩΝΑΣ ΑΛΕΞΑΝΔΡΟΥ ΓΕΩΡΓΙΟΣ  
Πλατεία Δημοκρατίας 1,54629 ΘΕΣΣΑΛΟΝΙΚΗ (ΘΕΣΣΑΛΟΝΙΚΗΣ), ΕΛΛΑΔΑ
- (54) Προσδιορισμός Αντικειμένου: ΜΕΝΤΕΣΕΣ ΓΙΑ ΚΟΥΦΩΜΑΤΑ ΑΛΟΥΜΙΝΙΟΥ
- 
- 

*Περισσότερα στοιχεία στην πρώτη δημοσίευση: ΕΔΒΙ (Τεύχος Β') Σεπτέμβριος 2005*

---

---

**ΕΥΡΕΤΗΡΙΟ ΕΚΔΟΘΕΝΤΩΝ Σχ. ή Υπ. ΣΥΜΦΩΝΑ ΜΕ ΤΗΝ ΑΛΦΑΒΗΤΙΚΗ ΣΕΙΡΑ ΤΩΝ ΔΙΚΑΙΟΥΧΩΝ**

ΔΙΚΑΙΟΥΧΟΣ (73)	ΠΡΟΣΔΙΟΡΙΣΜΟΣ ΑΝΤ/ΜΕΝΟΥ ΣΧ. Ή ΥΠ. (54)	ΚΑΤ/ΡΗΣΗ (15)	ΑΡ. ΠΙΣΤ. (11)
<i>FOLLI FOLLIE AΒΕΕ</i>	ΡΟΛΟΙ ΜΕ ΚΑΝΤΡΑΝ ΑΠΟ ΣΜΑΛΤΟ ΣΕ ΣΧΗΜΑ ΛΟΥΛΟΥΔΙΟΥ	05/04/2005	6002028
<i>FOLLI FOLLIE AΒΕΕ</i>	ΚΟΛΛΙΕ ΜΕ ΑΣΗΜΕΝΙΑ ΑΛΥΣΙΔΑ ΣΩΛΗΝΑ ΜΕ ΠΛΕΞΗ ΑΠΟ ΤΗΝ ΟΠΟΙΑ ΚΡΕΜΟΝΤΑΙ ΑΣΗΜΕΝΙΑ ΔΙΑΚΟΣΜΗΤΙΚΑ ΠΕΤΑΛΟΥΔΕΣ	07/04/2005	6002029
<i>FOLLI FOLLIE AΒΕΕ</i>	ΚΟΛΛΙΕ ΜΕ ΚΑΟΥΤΣΟΥΚ ΚΑΙ ΑΣΗΜΕΝΙΕΣ ΔΙΑΚΟΣΜΗΤΙΚΕΣ ΜΠΙΛΙΕΣ ΣΚΑΛΙΣΜΕΝΕΣ ΜΕ ΠΑΡΑΣΤΑΣΕΙΣ ΚΑΙ ΑΣΗΜΕΝΙΟ ΚΟΥΜΠΙΩΜΑ	06/04/2005	6002031
<i>NEC CORPORATION</i>	ΦΟΡΗΤΟ ΑΣΥΡΜΑΤΟ ΤΗΛΕΦΩΝΟ	26/04/2005	6002048
<i>ΥΑΛCO-Σ.Α.ΚΩΝΣΤΑΝΤΙΝΟΥ &amp; ΥΙΟΣ Α.Ε.</i>	ΚΟΥΠΑ	19/04/2005	6002041
<i>ΑΝΕΖΙΡΗΣ ΠΑΝΑΓΙΩΤΗΣ</i>	ΤΡΙΣΔΙΑΣΤΑΤΟ ΠΑΡΕΚΚΛΗΣΙ ΜΕ ΒΥΖΑΝΤΙΝΕΣ ΑΝΑΓΛΥΦΕΣ ΠΑΡΑΣΤΑΣΕΙΣ	04/04/2005	6002027
<i>ΑΦΟΙ ΤΖΕΖΑΝΑ ΕΠΕ</i>	ΠΑΤΟΣ ΥΠΟΔΗΜΑΤΩΝ ΜΕ ΕΝΔΙΑΜΕΣΟ ΣΤΡΩΜΑ ΠΑΧΥΡΕΥΣΤΟΥ ΥΓΡΟΥ	26/04/2005	6002047
<i>ΒΙΟΤΕΧΝΙΚΗ-ΕΜΠΟΡΙΚΗ ΚΑΙ ΞΕΝΟΔΟΧΕΙΑΚΗ ΑΝΩΝΥΜΟΣ ΕΤΑΙΡΕΙΑ ΝΕΑ ΥΦΑΝΤΟΥΡΓΙΚΗ ΑΕ ΜΕ ΔΤ. ΝΥΦΑΝ Α.Β.Ε.Ε.</i>	ΤΕΝΤΟΠΑΝΑ	12/04/2005	6002036
<i>ΓΕΩΡΓΑΚΟΠΟΥΛΟΣ ΑΝΤΩΝΙΟΣ</i>	ΚΕΝΤΗΜΑΤΑ ΜΗΧΑΝΗΣ	12/04/2005	6002035
<i>ΓΚΙΟΡΔΑΣ ΔΗΜΗΤΡΗΣ</i>	ΣΚΙΤΣΟ-ΚΑΡΤΟΥΝ	13/04/2005	6002037
<i>ΓΚΙΩΚΑΣ ΓΕΩΡΓΙΟΣ</i>	ΜΟΥΣΙΚΑ ΚΡΟΥΣΤΑ ΟΡΓΑΝΑ (ΜΕΤΑΛΛΟΦΩΝΑ)	22/04/2005	6002045
<i>ΓΚΙΩΚΑΣ ΕΥΘΥΜΙΟΣ</i>	ΜΟΥΣΙΚΑ ΚΡΟΥΣΤΑ ΟΡΓΑΝΑ (ΜΕΤΑΛΛΟΦΩΝΑ)	22/04/2005	6002045
<i>ΚΑΡΒΟΥΝΗ ΝΤΑΙΑΝΑ</i>	ΕΠΙΠΛΑ	11/04/2005	6002032
<i>ΚΑΡΒΟΥΝΗ ΝΤΑΙΑΝΑ</i>	ΦΩΤΙΣΤΙΚΑ	11/04/2005	6002033
<i>ΚΑΡΒΟΥΝΗ ΝΤΑΙΑΝΑ</i>	ΔΙΑΚΟΣΜΗΤΙΚΑ	11/04/2005	6002034
<i>ΜΑΡΙΑ ΚΑΡΑΜΟΛΕΓΚΟΥ, ΠΑΡΑΓΩΓΗ-ΕΜΠΟΡΙΑ-ΔΙΑΘΕΣΗ ΕΙΔΩΝ ΑΡΤΟΠΟΙΙΑΣ ΚΑΙ ΖΑΧΑΡΟΠΛΑΣΤΙΚΗΣ ΕΤΑΙΡΕΙΑ ΠΕΡΙΟΡΙΣΜΕΝΗΣ ΕΥΘΥΝΗΣ ΜΕ ΔΙΑΚΡΙΤΙΚΟ ΤΙΤΛΟ "ΜΑΡΙΑ ΚΑΡΑΜΟΛΕΓΚΟΥ ΕΠΕ"</i>	ΚΟΥΛΟΥΡΑΚΙ	25/04/2005	6002046
<i>ΜΕΓΑΛΟΠΟΥΛΟΣ ΑΝΑΣΤΑΣΙΟΣ</i>	ΕΚΤΟΝΟΥΜΕΝΟΣ ΣΥΝΔΕΣΜΟΣ	18/04/2005	6002039
<i>ΜΕΓΑΛΟΠΟΥΛΟΣ ΑΝΑΣΤΑΣΙΟΣ</i>	ΣΥΝΔΕΣΜΟΣ ΚΑΝΑΒΩΝ ΕΠΙ ΚΥΛΙΝΔΡΙΚΩΝ ΟΡΘΟΣΤΑΤΩΝ	18/04/2005	6002040
<i>ΜΥΛΩΝΑΣ ΓΕΩΡΓΙΟΣ</i>	ΔΙΑΤΟΜΕΣ ΑΛΟΥΜΙΝΙΟΥ ΠΟΥ ΑΠΑΡΤΙΖΟΥΝ ΣΥΣΤΗΜΑ ΑΝΟΙΓΟΜΕΝΩΝ-ΑΝΑΚΛΙΝΟΜΕΝΩΝ ΚΟΥΦΩΜΑΤΩΝ	11/04/2005	6002038
<i>ΜΥΛΩΝΑΣ ΓΕΩΡΓΙΟΣ</i>	ΜΕΝΤΕΣΕΣ ΓΙΑ ΚΟΥΦΩΜΑΤΑ ΑΛΟΥΜΙΝΙΟΥ	28/04/2005	6002050
<i>ΠΑΝΤΕΛΑΚΗΣ ΙΩΑΝΝΗΣ</i>	ΔΩΔΕΚΑ ΦΙΓΟΥΡΕΣ ΓΙΑ ΣΚΑΚΙ Η ΜΙΝΙΑΤΟΥΡΕΣ Η ΑΓΓΑΛΜΑΤΙΔΙΑ.	20/04/2005	6002044
<i>ΠΕΤΣΟΠΟΥΛΟΥ ΠΟΛΥΞΕΝΗ</i>	ΚΟΣΜΗΜΑ ΓΙΑ ΤΟΝ ΛΑΙΜΟ	27/04/2005	6002049
<i>ΣΠΑΝΙΔΟΥ ΜΕΛΑΝΙΑ</i>	ΣΕΙΡΑ ΚΑΛΤΣΩΝ-ΠΑΝΤΟΦΛΩΝ	20/04/2005	6002042
<i>ΧΑΤΖΗΓΑΒΡΙΗΛ ΓΕΩΡΓΙΟΣ ΚΑΙ ΣΙΑ Ο.Ε.</i>	ΦΩΤΙΣΤΙΚΑ ΠΑΛΑΙΟΥ ΤΥΠΟΥ	01/04/2005	6002026
<i>ΨΑΡΡΑ ΕΛΕΝΗ</i>	ΚΕΡΙΑ-ΦΑΝΑΡΙΑ ΔΙΑΦΟΡΩΝ ΣΧΕΔΙΩΝ ΚΑΙ ΧΡΩΜΑΤΩΝ.	20/04/2005	6002043

**Μ Ε Ρ Ο Σ Γ '**  
**ΑΝΑΝΕΩΣΕΙΣ**

---

**ΑΝΑΝΕΩΣΕΙΣ ΚΑΤΑΧΩΡΗΜΕΝΩΝ ΣΧΕΔΙΩΝ Ή ΥΠΟΔΕΙΓΜΑΤΩΝ**

---

**(11) Αρ. Πιστοπ. Καταχώρησης Σχ. ή Υπ.:6000936**

(73) Δικαιούχος (οι): BACARDI & COMPANY LIMITED , Aeulestrasse, VADUZ (LI) .  
(17) Ημερομηνία Ανανέωσης: 6-10-2010 (2η 5ετία)

---

**(11) Αρ. Πιστοπ. Καταχώρησης Σχ. ή Υπ.:6000937**

(73) Δικαιούχος (οι): ΠΑΠΑΔΟΠΟΥΛΟΣ ΙΩΑΝΝΗ ΔΗΜΗΤΡΙΟΣ , ΚΕΦΑΛΑΡΙ ΑΡΓΟΥΣ, 212 00 ΑΡΓΟΛΙΔΑ (GR) .  
(17) Ημερομηνία Ανανέωσης: 9-10-2010 (2η 5ετία)

---

**(11) Αρ. Πιστοπ. Καταχώρησης Σχ. ή Υπ.:6000940**

(73) Δικαιούχος (οι): ΜΑΝΟΣ ΑΝΩΝΥΜΟΣ ΕΤΑΙΡΕΙΑ ΕΠΕΞΕΡΓΑΣΙΑΣ ΚΑΙ ΕΜΠΟΡΙΑΣ ΚΑΦΕΔΩΝ , Π.Μελά 33, ΑΓ. ΙΩΑΝΝΗΣ ΡΕΝΤΗΣ, 182 33 ΠΕΙΡΑΙΑΣ (GR) .  
(17) Ημερομηνία Ανανέωσης: 12-10-2010 (2η 5ετία)

---

**(11) Αρ. Πιστοπ. Καταχώρησης Σχ. ή Υπ.:6000944**

(73) Δικαιούχος (οι): 1) Γ.Β. ΜΑΝΙΑΤΗΣ Ο.Ε. , Κολοκοτρώνη 59, 105 60 ΑΘΗΝΑ (GR) .  
2) ΜΑΝΙΑΤΗ ΚΩΝΣΤΑΝΤΙΝΟΥ ΠΩΛΙΝΑ , Κολοκοτρώνη 59, 105 60 ΑΘΗΝΑ (GR) .  
(17) Ημερομηνία Ανανέωσης: 16-10-2010 (2η 5ετία)

---

**(11) Αρ. Πιστοπ. Καταχώρησης Σχ. ή Υπ.:6000953**

(73) Δικαιούχος (οι): COLGATE-PALMOLIVE COMPANY , 300 Park Avenue, NEW YORK, 10022 NY (US) .  
(17) Ημερομηνία Ανανέωσης: 26-10-2010 (2η 5ετία)

---

**(11) Αρ. Πιστοπ. Καταχώρησης Σχ. ή Υπ.:6000954**

(73) Δικαιούχος (οι): ΚΡΑΝΙΑΣ ΝΙΚΟΛΑΟΥ ΓΡΗΓΟΡΙΟΣ , 1ο χλμ Θέρμης-Τριαδίου, 57001 ΘΕΣΣΑΛΟΝΙΚΗ (GR) .  
(17) Ημερομηνία Ανανέωσης: 30-10-2010 (2η 5ετία)

---

**(11) Αρ. Πιστοπ. Καταχώρησης Σχ. ή Υπ.:6000962**

(73) Δικαιούχος (οι): FRITO-LAY NORTH AMERICA INC. , 7701 Legacy Drive, Plano, 75024 TEXAS (US) .  
(17) Ημερομηνία Ανανέωσης: 14-11-2010 (2η 5ετία)

---

**(11) Αρ. Πιστοπ. Καταχώρησης Σχ. ή Υπ.:6000971**

(73) Δικαιούχος (οι): THE GILLETTE COMPANY , Prudential Tower Building, BOSTON, 02199 MA (US) .  
(17) Ημερομηνία Ανανέωσης: 23-10-2010 (2η 5ετία)

---

**(11) Αρ. Πιστοπ. Καταχώρησης Σχ. ή Υπ.:6000988**

(73) Δικαιούχος (οι): Ι. ΛΑΜΠΡΙΝΙΔΟΥ Π. ΠΡΟΚΟΠΙΟΥ Ο.Ε. , Ριζούντος 47, ΕΛΛΗΝΙΚΟ, 167 77 ΑΤΤΙΚΗ (GR) .  
(17) Ημερομηνία Ανανέωσης: 16-11-2010 (2η 5ετία)

---

**(11) Αρ. Πιστοπ. Καταχώρησης Σχ. ή Υπ.:6001006**

(73) Δικαιούχος (οι): THE PROCTER & GAMBLE COMPANY , One Procter & Gamble Plaza, CINCINNATI, 45202 OHIO (US) .  
(17) Ημερομηνία Ανανέωσης: 21-12-2010 (2η 5ετία)

---

**ΜΕΡΟΣ Δ'**

**ΜΕΤΑΒΟΛΕΣ**

---

**ΠΙΣΤΟΠΟΙΗΤΙΚΑ ΚΑΤΑΧΩΡΗΣΗΣ ΣΧΕΔΙΩΝ Ή ΥΠΟΔΕΙΓΜΑΤΩΝ**

---

<b>ΑΡ. ΣΧ. Ή ΥΠΟΔ.</b>	<b>ΜΕΤΑΒΙΒΑΣΗ</b>
6002004	Η εταιρεία "Χ. Μπενρουμπή & Υιός Α.Ε." δικαιούχος του υπ' αριθμ. 6002004 πιστοποιητικού καταχώρησης σχεδίου ή υποδείγματος μεταβίβασε όλα τα δικαιώματά της στην εταιρεία "Erna-Mas Makina Ticaret Ve Sanayi Anonim Sirketi" που εδρεύει εις Ataturk Organize Sanayi Bolgesi, Istasyon Mah. Prof. Mehmet Bozkurt Cad. No: 24 Hadimkoy-Istanbul, Turkey.

**Μ Ε Ρ Ο Σ Ε '**  
**Λ Η Ξ Η Π Ρ Ο Σ Τ Α Σ Ι Α Σ**

---

**Λ Η Ξ Η Π Ρ Ο Σ Τ Α Σ Ι Α Σ Κ Α Τ Α Χ Ω Ρ Η Μ Ε Ν Ω Ν Σ Χ Ε Δ Ι Ω Ν Ή Υ Π Ο Δ Ε Ι Γ Μ Α Τ Ω Ν**

---

**(11) Αρ. Πιστοπ. Καταχώρησης Σχ. ή Υπ.:6000755**

(73) Δικαιούχος (οι): ΑΦΟΙ Δ. ΜΠΟΥΡΝΑΖΟΥ Α.Ε. , Αρχιμήδους 18, ΤΑΥΡΟΣ, 116 36 ΑΘΗΝΑ (GR) .

---

**(11) Αρ. Πιστοπ. Καταχώρησης Σχ. ή Υπ.:6000832**

(73) Δικαιούχος (οι): POLY INDUSTRIES PTY LTD , 8 Green Street, Revesby, 2212 NEW SOUTH WALES (AU) .

---

**(11) Αρ. Πιστοπ. Καταχώρησης Σχ. ή Υπ.:6000834**

(73) Δικαιούχος (οι): TELEFONAKTIEBOLAGET LM ERICSSON , S-12625 STOCKHOLM (SE) .

---

**(11) Αρ. Πιστοπ. Καταχώρησης Σχ. ή Υπ.:6000835**

(73) Δικαιούχος (οι): ΜΟΣΧΟΠΟΥΛΟΣ ΝΙΚΟΛΑΟΣ , Γιαννιτσών 33, 546 27 ΘΕΣΣΑΛΟΝΙΚΗ (GR) .

---

**(11) Αρ. Πιστοπ. Καταχώρησης Σχ. ή Υπ.:6000836**

(73) Δικαιούχος (οι): ΣΤΑΜΠΟΥΛΗΣ ΠΕΤΡΟΥ ΓΕΩΡΓΙΟΣ , ΗΡΑΚΛΕΙΑ, 624 00 ΣΕΡΡΕΣ (GR) .

---

**(11) Αρ. Πιστοπ. Καταχώρησης Σχ. ή Υπ.:6000837**

(73) Δικαιούχος (οι): THE PROCTER & GAMBLE COMPANY , One Procter & Gamble Plaza, CINCINNATI, 45202 OHIO (US) .

---

**(11) Αρ. Πιστοπ. Καταχώρησης Σχ. ή Υπ.:6000838**

(73) Δικαιούχος (οι): COMERCIAL VALIRA S.A. , Ctra. de Montblanc Km.1. No 214, 43206 REUS (TARRAGONA) (ES) .

---

**(11) Αρ. Πιστοπ. Καταχώρησης Σχ. ή Υπ.:6000839**

(73) Δικαιούχος (οι): ΚΥΠΡΑΙΟΣ ΗΛΙΑ ΒΑΣΙΛΗΣ , Βούρμπιανης 27, ΠΕΡΙΣΤΕΡΙ, 121 32 ΑΤΤΙΚΗ (GR) .

---

**(11) Αρ. Πιστοπ. Καταχώρησης Σχ. ή Υπ.:6000840**

(73) Δικαιούχος (οι): ΚΥΠΡΑΙΟΣ ΗΛΙΑ ΒΑΣΙΛΗΣ , Βούρμπιανης 27, ΠΕΡΙΣΤΕΡΙ, 121 32 ΑΤΤΙΚΗ (GR) .

---

**(11) Αρ. Πιστοπ. Καταχώρησης Σχ. ή Υπ.:6000842**

(73) Δικαιούχος (οι): BRANDBREW S.A. , Rue Carlo Hemmer 4, L-1734 . (LU) .

---

**(11) Αρ. Πιστοπ. Καταχώρησης Σχ. ή Υπ.:6000843**

(73) Δικαιούχος (οι): DETEWE-DEUTSCHE TELEPHONWERKE AG & CO. , Zeughofstrasse 1, D-10997 BERLIN (DE) .

---

**(11) Αρ. Πιστοπ. Καταχώρησης Σχ. ή Υπ.:6000848**

(73) Δικαιούχος (οι): ΣΠΗΛΙΩΤΗ Γ. ΜΑΡΙΑ , Κ.Παλαιολόγου 9, ΝΑΥΠΛΙΟ, 211 00 ΑΡΓΟΛΙΔΑ (GR) .

---

**(11) Αρ. Πιστοπ. Καταχώρησης Σχ. ή Υπ.:6000849**

(73) Δικαιούχος (οι): ΠΑΠΑΣΠΥΡΟΥ ΣΤΑΥΡΟΣ ΚΑΙ ΣΙΑ Ο.Ε. , Αριστοτέλους 16, 17343 ΑΓΙΟΣ ΔΗΜΗΤΡΙΟΣ (ΑΤΤΙΚΗΣ) (GR) .

---

**(11) Αρ. Πιστοπ. Καταχώρησης Σχ. ή Υπ.:6000851**

(73) Δικαιούχος (οι): THE PROCTER & GAMBLE COMPANY , One Procter & Gamble Plaza, CINCINNATI, 45202 OHIO (US) .

---

**(11) Αρ. Πιστοπ. Καταχώρησης Σχ. ή Υπ.:6000853**

(73) Δικαιούχος (οι): THE PROCTER & GAMBLE COMPANY , One Procter & Gamble Plaza, CINCINNATI, 45202 OHIO (US) .

## ΜΕΡΟΣ ΣΤ'

### ΔΙΟΡΘΩΣΕΙΣ

- Στο ΕΔΒΙ Δεκεμβρίου 2004, με ημερομηνία έκδοσης 28/01/2005 στην σελίδα 47, στην υπ' αριθμ. **20040600094** αίτηση καταχώρησης σχεδίου ή υποδείγματος, η σωστή διεύθυνση του κ. Ψαρρά Γεωργίου είναι: **Σπύρου Βουτσινά 53, 49100 Κέρκυρα** και όχι Σπύρου Βουτσινά 53, 15561 Χολαργός.
- Στο ΕΔΒΙ Ιουλίου 2005, με ημερομηνία έκδοσης 01/09/2005 στην σελίδα 7, στην υπ' αριθμ. **20040600094** αίτηση καταχώρησης σχεδίου ή υποδείγματος, η σωστή διεύθυνση του κ. Ψαρρά Γεωργίου είναι: **Σπύρου Βουτσινά 53, 49100 Κέρκυρα** και όχι Σπύρου Βουτσινά 53, 15561 Χολαργός.
- Στο ΕΔΒΙ Σεπτεμβρίου 2005, με ημερομηνία έκδοσης 17/10/2005 στην σελίδα 17, στην υπ' αριθμ. **20050600062** αίτηση καταχώρησης σχεδίου ή υποδείγματος, ο σωστός προσδιορισμός της εταιρείας Folli Follie ABEE είναι : **ΚΟΛΛΙΕ ΜΕ ΚΑΟΥΤΣΟΥΚ ΚΑΙ ΑΣΗΜΕΝΙΕΣ ΔΙΑΚΟΣΜΗΤΙΚΕΣ ΜΠΙΛΙΕΣ ΣΚΑΛΙΣΜΕΝΕΣ ΜΕ ΠΑΡΑΣΤΑΣΕΙΣ ΚΑΙ ΑΣΗΜΕΝΙΟ ΚΟΥΜΠΩΜΑ** και όχι ΚΟΛΛΙΕ ΜΕ ΚΟΥΤΣΟΥΚ ΚΑΙ ΑΣΗΜΕΝΙΕΣ ΔΙΑΚΟΣΜΗΤΙΚΕΣ ΜΠΙΛΙΕΣ ΣΚΑΛΙΣΜΕΝΕΣ ΜΕ ΠΑΡΑΣΤΑΣΕΙΣ ΚΑΙ ΑΣΗΜΕΝΙΟ ΚΟΥΜΠΩΜΑ.
- Στο ΕΔΒΙ Σεπτεμβρίου 2005, με ημερομηνία έκδοσης 17/10/2005 στην σελίδα 17, στην υπ' αριθμ. **20050600063** αίτηση καταχώρησης σχεδίου ή υποδείγματος, η σωστή διεύθυνση της κ. Καρβούνη Νταιάνας είναι: **Λουκιανού 36, Κολωνάκι, 10675 Αθήνα** και όχι Λουκιανού 36, 10675 Αθήνα.
- Στο ΕΔΒΙ Σεπτεμβρίου 2005, με ημερομηνία έκδοσης 17/10/2005 στην σελίδα 19, στην υπ' αριθμ. **20050600064** αίτηση καταχώρησης σχεδίου ή υποδείγματος, η σωστή διεύθυνση της κ. Καρβούνη Νταιάνας είναι: **Λουκιανού 36, Κολωνάκι, 10675 Αθήνα** και όχι Λουκιανού 36, 10675 Αθήνα.
- Στο ΕΔΒΙ Σεπτεμβρίου 2005, με ημερομηνία έκδοσης 17/10/2005 στην σελίδα 22, στην υπ' αριθμ. **20050600066** αίτηση καταχώρησης σχεδίου ή υποδείγματος, η σωστή διεύθυνση του κ. Γεωργακόπουλου Αντωνίου είναι: **Εσπερίδων 6, 13674 Αχαρνές Αττικής** και όχι Εσπερίδων 6, 13674 Αχαρνές Αττικής.
- Στο ΕΔΒΙ Σεπτεμβρίου 2005, με ημερομηνία έκδοσης 17/10/2005 στην σελίδα 23, στην υπ' αριθμ. **20050600068** αίτηση καταχώρησης σχεδίου ή υποδείγματος, η σωστή διεύθυνση του κ. Γκιόρδα Δημητρίου είναι: **Ατρείδιων 10-12, Αγ. Αρτέμιος 11631 Αθήνα** και όχι Ατρείδιων 10-12, 11631 Αθήνα.
- Στο ΕΔΒΙ Σεπτεμβρίου 2005, με ημερομηνία έκδοσης 17/10/2005 στην σελίδα 35, στην υπ' αριθμ. **20050600074** αίτηση καταχώρησης σχεδίου ή υποδείγματος, η σωστή διεύθυνση της κ. Ψαρρά Ελένης είναι: **Γερανίων και Χαράς, Πόρτο Ράφτη, 19003 Μαρκόπουλο Αττικής** και όχι Γερανίων και Χαράς, Πόρτο Ράφτη - Αττικής, 19003 Μαρκόπουλο Αττικής.
- Στο ΕΔΒΙ Σεπτεμβρίου 2005, με ημερομηνία έκδοσης 17/10/2005 στην σελίδα 48, στην υπ' αριθμ. **20050600079** αίτηση καταχώρησης σχεδίου ή υποδείγματος, η σωστή διεύθυνση της εταιρείας Nec Corporation είναι : **7-1, Shiba 5-chome, Minato-ku, Tokyo, Ιαπωνία** και όχι 7-1 Shiba 5-Chome Minato-ku 108-8001, Tokyo, Ιαπωνία.
- Στο ΕΔΒΙ Σεπτεμβρίου 2005, με ημερομηνία έκδοσης 17/10/2005 στην σελίδα 55, στο υπ' αριθμ. **6001984** πιστοποιητικό καταχώρησης σχεδίου ή υποδείγματος, η σωστή διεύθυνση του κ. Ψαρρά Γεωργίου είναι: **Σπύρου Βουτσινά 53, 49100 Κέρκυρα** και όχι Σπύρου Βουτσινά 53, 15561 Χολαργός.

**ΣΥΝΔΡΟΜΕΣ ΓΙΑ ΤΟ ΕΔΒΙ**

α) Σε έντυπη μορφή, ως εξής:		
Τεύχος Α' "Ευρεσιτεχνίες" ανά αντίτυπο .....	EYPΩ	4,00
Τεύχος Β' "Σχέδια και υποδείγματα" ανά αντίτυπο .....	EYPΩ	4,00
Ετήσια συνδρομή Εσωτερικού ανά Τεύχος Α' ή Β'.....	EYPΩ	44,00
Ετήσια συνδρομή Εσωτερικού για τα Τεύχη Α' και Β' μαζί.....	EYPΩ	66,00
Ετήσια συνδρομή Εξωτερικού ανά Τεύχος Α' ή Β'.....	EYPΩ	88,00
Ετήσια συνδρομή Εξωτερικού για τα Τεύχη Α' και Β' μαζί.....	EYPΩ	132,00
β) Σε οπτικό δίσκο (CD), ως εξής:		
Τεύχη Α' και Β' μαζί ανά δίσκο .....	EYPΩ	2,00
Ετήσια συνδρομή Εσωτερικού για τα Τεύχη Α' και Β' μαζί.....	EYPΩ	22,00
Ετήσια συνδρομή Εξωτερικού για τα Τεύχη Α' και Β' μαζί.....	EYPΩ	44,00
γ) Ετήσια συνδρομή για τα Τεύχη Α' και Β' μαζί σε έντυπη μορφή και σε οπτικό δίσκο (CD) ταυτόχρονα.....		
Ετήσια συνδρομή Εσωτερικού .....	EYPΩ	77,00
Ετήσια συνδρομή Εξωτερικού .....	EYPΩ	154,00
δ) Ετήσια συνδρομή για την πρόσβαση και στα δύο Τεύχη του ΕΔΒΙ στις ιστοσελίδες του ΟΒΙ.....	EYPΩ	0,00

Κάθε ενδιαφερόμενος μπορεί να προμηθεύεται το ΕΔΒΙ ή να ζητήσει να γίνει συνδρομητής από τον:

Οργανισμό Βιομηχανικής Ιδιοκτησίας (ΟΒΙ)

Παντανάσσης 5

151 25 Παράδεισος Αμαρουσίου

τηλ.: 2106828231

**SUBSCRIPTIONS FOR THE INDUSTRIAL PROPERTY BULLETIN**

a) In printed form:		
Volume A': "Patents", price per issue .....	EURO	4,00
Volume B': "Designs and Industrial Models", price per issue.....	EURO	4,00
Annual domestic subscription price per Volume A' or B' .....	EURO	44,00
Annual domestic subscription for both Volumes (A' and B') .....	EURO	66,00
Annual foreign subscription, price per Volume A' or B' .....	EURO	88,00
Annual foreign subscription for both Volumes (A' and B') .....	EURO	132,00
b) On compact disc (CD):		
Volume A' and B', price per disc .....	EURO	2,00
Annual domestic subscription for both Volumes (A' and B') .....	EURO	22,00
Annual foreign subscription for both Volumes (A' and B') .....	EURO	44,00
c) Annual subscription for both Volumes (A' and B') in printed form and on compact disc (CD) simultaneously		
Annual domestic subscription .....	EURO	77,00
Annual foreign subscription .....	EURO	154,00
d) Annual subscription for access to both Volumes (A' and B') displayed on the OBI's website pages.....	EURO	0,00

For bulletin purchasing or subscription information, please contact:

5 Pandanassis Str.

151 25 Paradissos Amarousiou

Athens - Greece

tel.: (0030210) 6828231