



ΟΡΓΑΝΙΣΜΟΣ
ΒΙΟΜΗΧΑΝΙΚΗΣ
ΙΔΙΟΚΤΗΣΙΑΣ

ΕΙΔΙΚΟ ΔΕΛΤΙΟ
ΒΙΟΜΗΧΑΝΙΚΗΣ
ΙΔΙΟΚΤΗΣΙΑΣ
(ΕΔΒΙ)

ΤΕΥΧΟΣ Β΄
ΣΧΕΔΙΑ ΚΑΙ ΥΠΟΔΕΙΓΜΑΤΑ

ΜΑΡΤΙΟΣ 2006



ΟΡΓΑΝΙΣΜΟΣ
ΒΙΟΜΗΧΑΝΙΚΗΣ
ΙΔΙΟΚΤΗΣΙΑΣ

Παντανάσσης 5
151 25 Παράδεισος Αμαρουσίου

ΤΕΛΕΦΑΞ: 210 6819231

ΤΗΛΕΦΩΝΑ:

ΓΕΝΙΚΕΣ ΠΛΗΡΟΦΟΡΙΕΣ: 210 6183500
ΚΑΤΑΘΕΣΕΙΣ: 210 6183593
ΤΕΛΗ: 210 6183594
ΕΞΕΤΑΣΤΕΣ: 210 6183595
ΛΟΓΙΣΤΗΡΙΟ: 210 6183596
ΝΟΜΙΚΑ ΘΕΜΑΤΑ: 210 6183597
ΤΕΧΝΙΚΗ ΠΛΗΡΟΦΟΡΗΣΗ: 210 6183598
ΔΗΜΟΣΙΕΣ ΣΧΕΣΕΙΣ: 210 6183599

Επιμέλεια - Έκδοση:
Τρόμ Νικόλαος
Οργανισμός Βιομηχανικής Ιδιοκτησίας (OBI)

© Οργανισμός Βιομηχανικής Ιδιοκτησίας (OBI)
03 Μαΐου 2006



ΟΡΓΑΝΙΣΜΟΣ
ΒΙΟΜΗΧΑΝΙΚΗΣ
ΙΔΙΟΚΤΗΣΙΑΣ

5 Pandanassis Str.
GR 151 25 Paradissos Amaroussiou Athens, Greece

TELEFAX: 210 6819231

TELEPHONS:

GENERAL INFORMATION: 003 210 6183500
RECEIVING OFFICE: 003 210 6183593
FEES: 003 210 6183594
EXAMINERS: 003 210 6183595
ACCOUNTS OFFICE: 003 210 6183596
LEGAL METTERS: 003 210 6183597
TECHNICAL INFORMATION: 003 210 6183598
PUBLIC RELATIONS: 003 210 6183599

Editor - Publisher:
Trom Nicholas
Industrial Property Organisation (OBI)

© Industrial Property Organisation (OBI)
May 03 2006

ΕΙΣΑΓΩΓΙΚΟ ΣΗΜΕΙΩΜΑ

Το Ειδικό Δελτίο Βιομηχανικής Ιδιοκτησίας τηρείται από τον Οργανισμό Βιομηχανικής Ιδιοκτησίας (Ο.Β.Ι.) κατ' εφαρμογή του άρθρου 4 του νόμου 1733/1987 (ΦΕΚ 171,Α') και αποτελείται δύο τεύχη:

Στο **ΤΕΥΧΟΣ Α'** δημοσιεύονται σε μηνιαία βάση τα εξής :

- Αιτήσεις και χορηγήσεις Διπλωμάτων Ευρεσιτεχνίας (Δ.Ε.)
- Αιτήσεις και χορηγήσεις Πιστοποιητικών Υποδείγματος Χρησιμότητας (Π.Υ.Χ.)
- Αιτήσεις και χορηγήσεις Συμπληρωματικών Πιστοποιητικών Προστασίας για Φυτοπροστατευτικά προϊόντα (Σ.Π.Π.Φ.Π.)
- Αιτήσεις και χορηγήσεις Συμπληρωματικών Πιστοποιητικών Προστασίας για Φάρμακα (Σ.Π.Π.Φ.)
- Αιτήσεις Μετάφρασης Αξιώσεων Ευρωπαϊκών Διπλωμάτων Ευρεσιτεχνίας
- Βεβαιώσεις Μεταφράσεων Ευρωπαϊκών Διπλωμάτων Ευρεσιτεχνίας
- Μεταβολές - Διορθώσεις αιτήσεων και χορηγήσεων τίτλων βιομηχανικής ιδιοκτησίας
- Εκπτώσεις - Ανακλήσεις Εκπτώσεων αιτήσεων και χορηγήσεων τίτλων βιομηχανικής ιδιοκτησίας

Στο **ΤΕΥΧΟΣ Β'** δημοσιεύονται σε μηνιαία βάση οι αιτήσεις και τα καταχωρημένα Σχέδια ή Υποδείγματα.

Τα παραπάνω τεύχη διατίθενται ξεχωριστά.

MΑΡΤΙΟΣ 2006

Ημερομηνία έκδοσης: 03/05/2006

ΠΕΡΙΕΧΟΜΕΝΑ

	Σελ.
Ανάλυση κωδικών αρθμών.....	5
Συντμήσεις	5

ΜΕΡΟΣ Α΄

ΚΑΤΑΧΩΡΗΜΕΝΕΣ ΑΙΤΗΣΕΙΣ ΣΧΕΔΙΩΝ ΚΑΙ ΥΠΟΔΕΙΓΜΑΤΩΝ

1. Αιτήσεις Σχεδίων και Υποδειγμάτων	7
2. Ευρετήριο αιτήσεων σύμφωνα με την αλφαβητική σειρά των καταθετών	38

ΜΕΡΟΣ Β΄

ΧΟΡΗΓΗΣΕΙΣ ΠΙΣΤΟΠΟΙΗΤΙΚΩΝ ΚΑΤΑΧΩΡΗΣΗΣ ΣΧΕΔΙΩΝ ΚΑΙ ΥΠΟΔΕΙΓΜΑΤΩΝ

1. Πιστοποιητικά καταχώρησης σχεδίων ή υποδειγμάτων.....	39
2. Ευρετήριο πιστοποιητικών καταχώρησης σχεδίων ή υποδειγμάτων σύμφωνα με την αλφαβητική σειρά των καταθετών.....	41

ΜΕΡΟΣ Γ΄

ΑΝΑΝΕΩΣΕΙΣ.....42

ΜΕΡΟΣ Δ΄

ΜΕΤΑΒΟΛΕΣ.....44

ΜΕΡΟΣ Ε΄

ΛΗΞΗ ΠΡΟΣΤΑΣΙΑΣ.....45

ΜΕΡΟΣ ΣΤ΄

ΑΚΥΡΩΣΕΙΣ - ΔΙΟΡΘΩΣΕΙΣ47

– Ανακοινώσεις - Συνδρομές48

MARCH 2006

Publication date: 03/05/2006

CONTENTS

	Page
INID Codes	5
Abbreviations	5

PART A΄

REGISTERED DESIGN APPLICATIONS

1. Design Applications	7
2. Design Application Index in alphabetical order of the applicant.	38

PART B΄

GRANTS OF DESIGN REGISTRATION CERTIFICATES

1. Design registration certificates.....	39
2. Index of design registration certificates in alphabetical order of the applicant.....	41

PART C΄

RENEWALS42

PART D΄

MODIFICATIONS44

PART E΄

EXPIRY OF PROTECTION45

PART F΄

ANNULMENTS - CORRECTIONS47

– Announcements - Subscriptions48

ΚΩΔΙΚΟΙ ΑΡΙΘΜΟΙ

- (15) Ημερομηνία καταχώρησης
- (17) Ημερομηνία λήξης 1ης πενταετίας ή ανανέωσης προστασίας σε επόμενη πενταετία
- (21) Αριθμός Αίτησης Σχεδίου ή Υποδείγματος
- (28) Αριθμός Σχεδίων/Υποδειγμάτων
- (30) Συμβατικές Προτεραιότητες
- (45) Ημερομηνία λήξης αναβολής δημοσίευσης
- (51) Διεθνής Ταξινόμηση
- (54) Προσδιορισμός αντικειμένου
- (71) Καταθέτης
- (72) Δημιουργός
- (73) Δικαιούχος
- (74) Πληρεξούσιος
- (74) Αντίκλητος

INID CODES

- (15) Registration date
- (17) Date of expiration of the 1st five-year period, or renewal for further five-year periods
- (21) Design application number
- (28) Number of designs
- (30) Priority
- (45) Date of expiration of deferment
- (51) Class and subclass of the Locarno Classification
- (54) Designation of articles
- (71) Applicant
- (72) Creator
- (73) Owner
- (74) Attorney
- (74) Representative

ΣΥΝΤΜΗΣΕΙΣ

- OBI:** Οργανισμός Βιομηχανικής Ιδιοκτησίας
- EABI:** Ειδικό Δελτίο Βιομηχανικής Ιδιοκτησίας
- Δ.Σ.:** Διοικητικό Συμβούλιο
- ΣΧ. ή ΥΠ.:** Σχέδιο ή Υπόδειγμα
- ΚΑΤ/ΡΗΣΗ:** Καταχώρηση
- ΑΡ.ΑΙΤ.:** Αριθμός αίτησης
- ΑΝΤ/ΜΕΝΟΥ:** Αντικείμενου

Μ Ε Ρ Ο Σ Α '
ΚΑΤΑΧΩΡΗΜΕΝΕΣ ΑΙΤΗΣΕΙΣ ΣΧΕΔΙΩΝ ΚΑΙ ΥΠΟΔΕΙΓΜΑΤΩΝ

ΑΙΤΗΣΕΙΣ ΣΧΕΔΙΩΝ ΚΑΙ ΥΠΟΔΕΙΓΜΑΤΩΝ

(21) Αρ. Αίτησης Σχ. ή Υπ.: 20050600150

(15) Ημερ. Καταχώρησης: 03/10/2005

(17) Ημ. Αήξης 1ης πενταετίας :3/10/2010

(71) Καταθέτης(ες): ΕΛΛΙΣ-UNILEVER ΑΝΩΝΥΜΗ ΕΜΠΟΡΙΚΗ
ΚΑΙ ΒΙΟΜΗΧΑΝΙΚΗ ΕΤΑΙΡΕΙΑ ΤΡΟΦΙΜΩΝ
ΚΑΙ Δ.Τ. ΕΛΛΙΣ-UNILEVER Α.Ε.
Πειραιώς 74, 18547 ΠΕΙΡΑΙΑΣ (ΑΤΤΙΚΗΣ),
ΕΛΛΑΔΑ

(30) Συμβ. Προτεραιότητα(ες):

(72) Δημιουργός(οι): ΔΗΜΑΚΟΥ ΠΑΡΘΕΝΟΠΗ

(74) Πληρεξούσιος: ΜΑΣΟΥΛΑ-ΔΗΜΗΤΡΑΚΟΠΟΥΛΟΥ ΑΘΗΝΑ
Σίνα 11, 10680 ΑΘΗΝΑ (ΑΤΤΙΚΗΣ)

(74) Αντίκλητος: ΜΑΣΟΥΛΑΣ ΑΘΑΝΑΣΙΟΣ
Σίνα 11,10680 ΑΘΗΝΑ (ΑΤΤΙΚΗΣ)

(28) Αριθμός Σχεδίων/Υποδειγμάτων: 4

(51) Διεθνής Ταξινόμηση: 07-01

(54) Προσδιορισμός Αντικειμένου: ΠΙΑΤΑ



(21) *Αρ. Αίτησης Σχ. ή Υπ.*: 20050600151

(15) *Ημερ. Καταχώρησης*: 06/10/2005

(17) *Ημ. Λήξης 1ης πενταετίας*: 6/10/2010

(71) *Καταθέτης(ες)*: NEC CORPORATION
7-1 Shiba 5-Chome Minato-ku, TOKYO,
ΙΑΠΩΝΙΑ

(30) *Συμβ. Προτεραιότητα(ες)*: 2005-022366-01/08/2005-JP

(72) *Δημιουργός(οι)*: 1)YOSHINO MADOKA
2)WATANABE JUN
3)SUGAWARA SATOSHI

(74) *Πληρεξούσιος*: ΑΘΑΝΑΣΙΑΔΟΥ ΜΑΡΙΑ
Κουμπάρη 2, 10674 ΑΘΗΝΑ (ΑΤΤΙΚΗΣ)

(74) *Αντίκλητος*: ΠΑΠΑΚΩΝΣΤΑΝΤΙΝΟΥ ΕΛΕΝΗ
Κουμπάρη 2, 10674 ΑΘΗΝΑ (ΑΤΤΙΚΗΣ)

(28) *Αριθμός Σχεδίων/Υποδειγμάτων*: 1

(51) *Διεθνής Ταξινόμηση*: 14-03

(54) *Προσδιορισμός Αντικειμένου*: ΦΟΡΗΤΟ ΑΣΥΡΜΑΤΟ ΤΗΛΕΦΩΝΟ

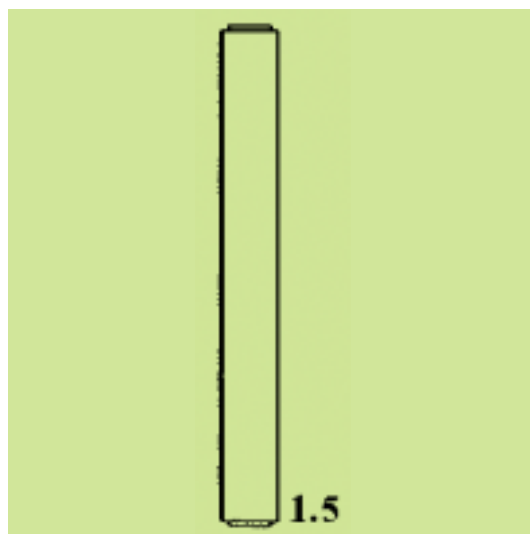
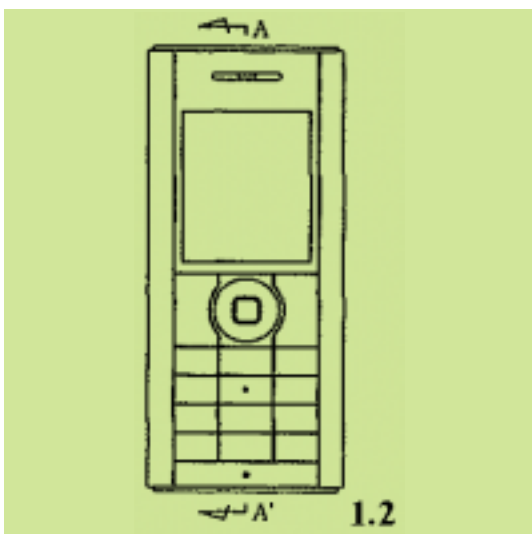
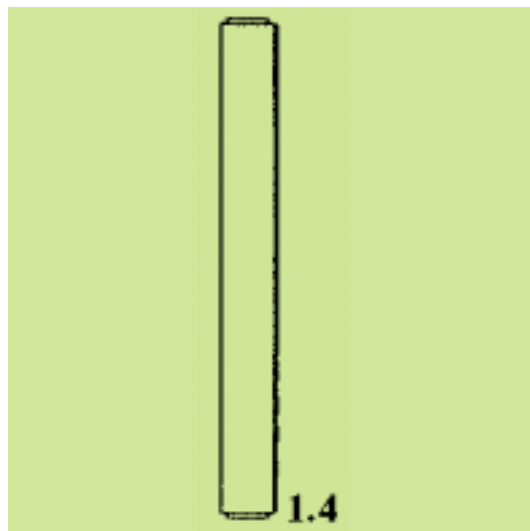
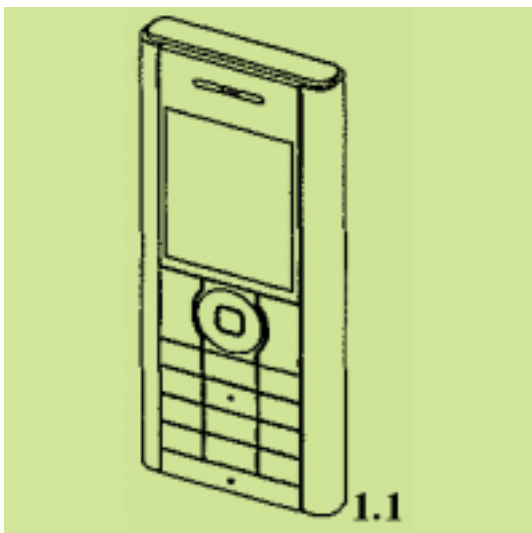
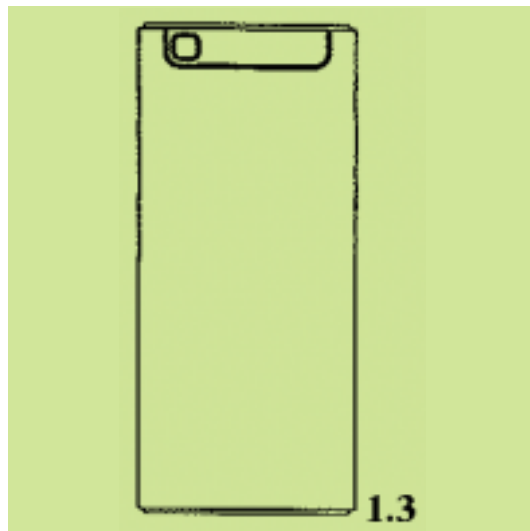

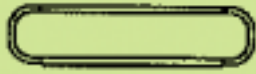

1.6

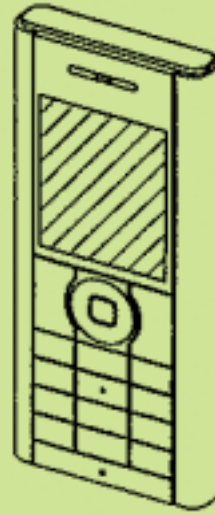

1.9

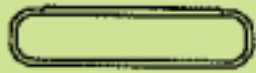

1.7

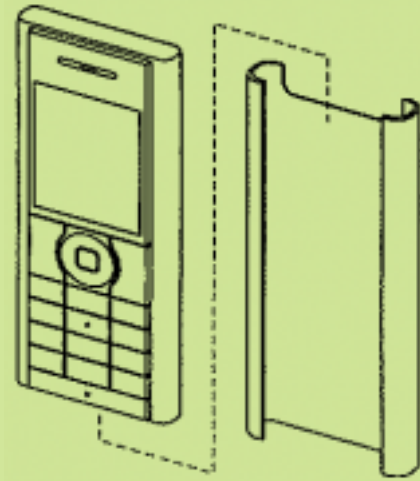

1.10



1.8

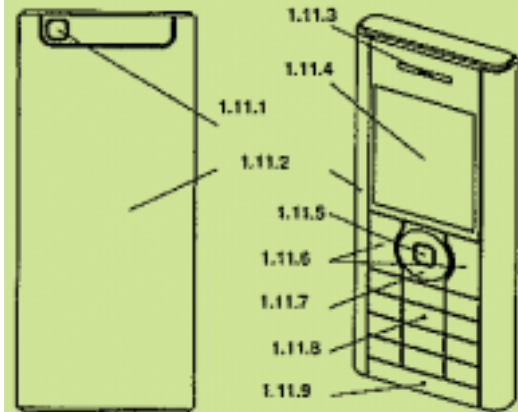

1.11

(21) *Αρ. Αίτησης Σχ. ή Υπ.*: 20050600152

(15) *Ημερ. Καταχώρησης*: 10/10/2005

(17) *Ημ. Λήξης 1ης πενταετίας*: 10/10/2010

(71) *Καταθέτης(ες)*: ΜΟΥΜΠΑΓΙΑΤΖΙΟΓΛΟΥ ΕΛΙΣΑΒΕΤ
Τρίτωνος 140 και Πικροδάφνης 18, 17562
ΠΑΛΑΙΟ ΦΑΛΗΡΟ (ΑΤΤΙΚΗΣ), ΕΛΛΑΔΑ

(30) *Συμβ. Προτεραιότητα(ες)*:

(72) *Δημιουργός(οι)*: ΜΟΥΜΠΑΓΙΑΤΖΙΟΓΛΟΥ ΒΑΣΙΛΙΚΗ

(74) *Πληρεξούσιος*: ΒΕΡΓΑΔΟΥ ΕΥΑΓΓΕΛΙΑ
Σόλωνος 54, 10672 ΑΘΗΝΑ (ΑΤΤΙΚΗΣ)

(74) *Αντίκλητος*: ΒΕΡΓΑΔΟΥ ΕΥΑΓΓΕΛΙΑ
Σόλωνος 54, 10672 ΑΘΗΝΑ (ΑΤΤΙΚΗΣ)

(28) *Αριθμός Σχεδίων/Υποδειγμάτων*: 8

(51) *Διεθνής Ταξινόμηση*: 02-02

(54) *Προσδιορισμός Αντικειμένου*: ΕΝΔΥΜΑΤΑ ΜΠΑΝΙΟΥ

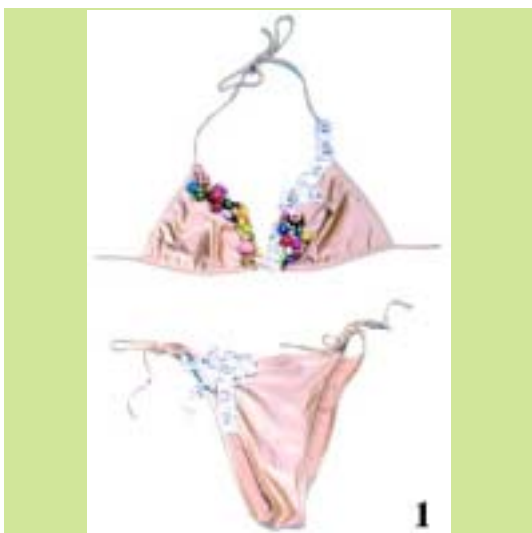



6



8



7

(21) *Αρ. Αίτησης Σχ. ή Υπ.:* 20050600153

(15) *Ημερ.Καταχώρησης:* 10/10/2005

(17) *Ημ. Λήξης 1ης πενταετίας :*10/10/2010

(71) *Καταθέτης(ες):* ΜΟΥΜΠΑΓΙΑΤΖΙΟΓΛΟΥ ΕΛΙΣΑΒΕΤ
Τρίτωνος 140 και Πικροδάφνης 18, 17562
ΠΑΛΑΙΟ ΦΑΛΗΡΟ (ΑΤΤΙΚΗΣ), ΕΛΛΑΔΑ

(30) *Συμβ. Προτεραιότητα(ες):*

(72) *Δημιουργός(οι):* ΜΟΥΜΠΑΓΙΑΤΖΙΟΓΛΟΥ ΒΑΣΙΛΙΚΗ

(74) *Πληρεξούσιος:* ΒΕΡΓΑΔΟΥ ΕΥΑΓΓΕΛΙΑ
Σόλωνος 54, 10672 ΑΘΗΝΑ (ΑΤΤΙΚΗΣ)

(74) *Αντίκλητος:* ΒΕΡΓΑΔΟΥ ΕΥΑΓΓΕΛΙΑ
Σόλωνος 54,10672 ΑΘΗΝΑ (ΑΤΤΙΚΗΣ)

(28) *Αριθμός Σχεδίων/Υποδειμάτων:* 10

(51) *Διεθνής Ταξινόμηση:* 03-01

(54) *Προσδιορισμός Αντικειμένου:* ΤΣΑΝΤΕΣ ΧΕΙΡΟΣ



1





8



10



9

(21) *Αρ. Αίτησης Σχ. ή Υπ.:* 20050600154

(15) *Ημερ. Καταχώρησης:* 10/10/2005

(17) *Ημ. Λήξης 1ης πενταετίας :* 10/10/2010

(71) *Καταθέτης(ες):* ΜΟΥΜΠΑΓΙΑΤΖΙΟΓΛΟΥ ΕΛΙΣΑΒΕΤ
Τρίτωνος 140 και Πικροδάφνης 18, 17562
ΠΑΛΑΙΟ ΦΑΛΗΡΟ (ΑΤΤΙΚΗΣ), ΕΛΛΑΔΑ

(30) *Συμβ. Προτεραιότητα(ες):*

(72) *Δημιουργός(οι):* ΜΟΥΜΠΑΓΙΑΤΖΙΟΓΛΟΥ ΒΑΣΙΛΙΚΗ

(74) *Πληρεξούσιος:* ΒΕΡΓΑΔΟΥ ΕΥΑΓΓΕΛΙΑ
Σόλωνος 54, 10672 ΑΘΗΝΑ (ΑΤΤΙΚΗΣ)

(74) *Αντίκλητος:* ΒΕΡΓΑΔΟΥ ΕΥΑΓΓΕΛΙΑ
Σόλωνος 54, 10672 ΑΘΗΝΑ (ΑΤΤΙΚΗΣ)

(28) *Αριθμός Σχεδίων/Υποδειγμάτων:* 11

(51) *Διεθνής Ταξινόμηση:* 02-04

(54) *Προσδιορισμός Αντικειμένου:* ΥΠΟΔΗΜΑΤΑ



1



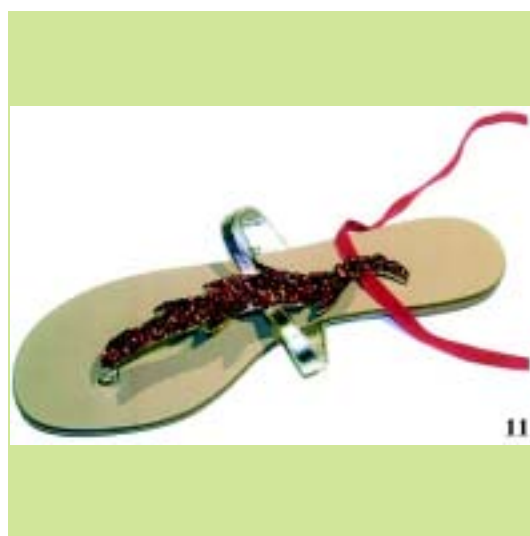

(21) *Αρ. Αίτησης Σχ. ή Υπ.:* 20050600155

(15) *Ημερ.Καταχώρησης:* 10/10/2005

(17) *Ημ. Λήξης 1ης πενταετίας :*10/10/2010

(71) *Καταθέτης(ες):* ΜΟΥΜΠΑΓΙΑΤΖΙΟΓΛΟΥ ΕΛΙΣΑΒΕΤ
Τρίτωνος 140 και Πικροδάφνης 18, 17562
ΠΑΛΑΙΟ ΦΑΛΗΡΟ (ΑΤΤΙΚΗΣ), ΕΛΛΑΔΑ

(30) *Συμβ. Προτεραιότητα(ες):*

(72) *Δημιουργός(οι):* ΜΟΥΜΠΑΓΙΑΤΖΙΟΓΛΟΥ ΒΑΣΙΛΙΚΗ

(74) *Πληρεξούσιος:* ΒΕΡΓΑΔΟΥ ΕΥΑΓΓΕΛΙΑ
Σόλωνος 54, 10672 ΑΘΗΝΑ (ΑΤΤΙΚΗΣ)

(74) *Αντίκλητος:* ΒΕΡΓΑΔΟΥ ΕΥΑΓΓΕΛΙΑ
Σόλωνος 54,10672 ΑΘΗΝΑ (ΑΤΤΙΚΗΣ)

(28) *Αριθμός Σχεδίων/Υποδειμάτων:* 6

(51) *Διεθνής Ταξινόμηση:* 11-01

(54) *Προσδιορισμός Αντικειμένου:* ΑΞΕΣΟΥΑΡ ΔΙΑΦΟΡΑ





(21) *Αρ. Αίτησης Σχ. ή Υπ.*: 20050600156

(15) *Ημερ. Καταχώρησης*: 10/10/2005

(17) *Ημ. Λήξης 1ης πενταετίας*: 10/10/2010

(71) *Καταθέτης(ες)*: ΜΟΥΜΠΑΓΙΑΤΖΙΟΓΛΟΥ ΕΛΙΣΑΒΕΤ
Τρίτωνος 140 και Πικροδάφνης 18, 17562
ΠΑΛΑΙΟ ΦΑΛΗΡΟ (ΑΤΤΙΚΗΣ), ΕΛΛΑΔΑ

(30) *Συμβ. Προτεραιότητα(ες)*:

(72) *Δημιουργός(οι)*: ΜΟΥΜΠΑΓΙΑΤΖΙΟΓΛΟΥ ΒΑΣΙΛΙΚΗ

(74) *Πληρεξούσιος*: ΒΕΡΓΑΔΟΥ ΕΥΑΓΓΕΛΙΑ
Σόλωνος 54, 10672 ΑΘΗΝΑ (ΑΤΤΙΚΗΣ)

(74) *Αντικλητος*: ΒΕΡΓΑΔΟΥ ΕΥΑΓΓΕΛΙΑ
Σόλωνος 54, 10672 ΑΘΗΝΑ (ΑΤΤΙΚΗΣ)

(28) *Αριθμός Σχεδίων/Υποδειγμάτων*: 9

(51) *Διεθνής Ταξινόμηση*: 02-02

(54) *Προσδιορισμός Αντικειμένου*: ΕΝΔΥΜΑΤΑ





6



8



7



9

(21) Αρ. Αίτησης Σχ. ή Υπ.: 20050600157

(15) Ημερ. Καταχώρησης: 11/10/2005

(17) Ημ. Λήξης 1ης πενταετίας :11/10/2010

(71) Καταθέτης(ες): ΜΑΥΡΟΜΥΤΗΣ ΣΤΥΛΙΑΝΟΣ
Πελασγών 92, ΝΕΑ ΠΟΛΙΤΕΙΑ, 41335 ΛΑΡΙΣΑ
(ΛΑΡΙΣΑΣ), ΕΛΛΑΔΑ

(30) Συμβ. Προτεραιότητα(ες):

(72) Δημιουργός(οι): ΜΑΥΡΟΜΥΤΗΣ ΣΤΥΛΙΑΝΟΣ

(74) Πληρεξούσιος:

(74) Αντίκλητος:

(28) Αριθμός Σχεδίων/Υποδειγμάτων: 1

(51) Διεθνής Ταξινόμηση: 02-04

(54) Προσδιορισμός Αντικειμένου: ΚΑΛΥΜΜΑΤΑ ΔΙΑΦΟΡΩΝ ΧΡΩΜΑΤΩΝ ΚΑΙ ΜΕΓΕΘΩΝ ΠΟΥ ΕΦΑΡΜΟΖΟΥΝ ΣΕ ΥΠΟΔΗΜΑΤΑ

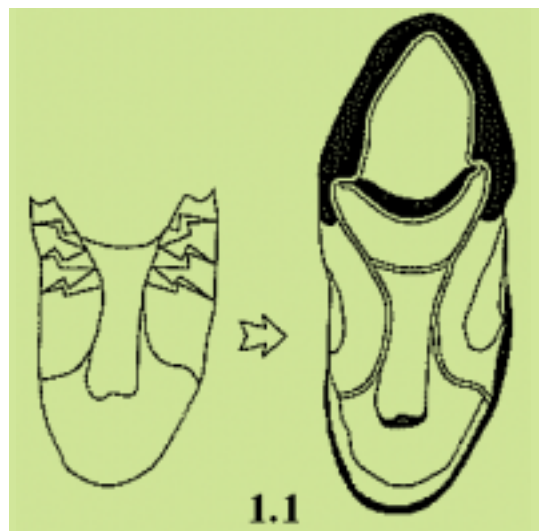

1.1



(21) *Αρ. Αίτησης Σχ. ή Υπ.:* 20050600158

(15) *Ημερ. Καταχώρησης:* 18/10/2005

(17) *Ημ. Λήξης 1ης πενταετίας :* 18/10/2010

(71) *Καταθέτης(ες):* ΓΙΑΝΝΟΠΟΥΛΟΥ ΔΙΚΑΤΕΡΙΝΗ
Νικίου 20-22, 10560 ΑΘΗΝΑ (ΑΤΤΙΚΗΣ),
ΕΛΛΑΔΑ

(30) *Συμβ. Προτεραιότητα(ες):*

(72) *Δημιουργός(οι):* ΓΙΑΝΝΟΠΟΥΛΟΥ ΔΙΚΑΤΕΡΙΝΗ

(74) *Πληρεξούσιος:*

(74) *Αντίκλητος:*

(28) *Αριθμός Σχεδίων/Υποδειγμάτων:* 7

(51) *Διεθνής Ταξινόμηση:* 02-01

(54) *Προσδιορισμός Αντικειμένου:* ΔΙΑΚΟΣΜΗΜΕΝΑ ΕΣΩΡΟΥΧΑ

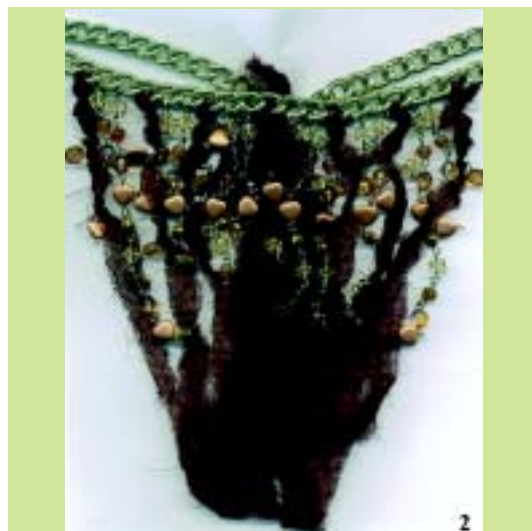



(21) Αρ. Αίτησης Σχ. ή Υπ.: 20050600159

(15) Ημερ.Καταχώρησης: 18/10/2005

(17) Ημ. Λήξης 1ης πενταετίας :18/10/2010

(71) Καταθέτης(ες): ΓΙΑΝΝΟΠΟΥΛΟΥ ΑΙΚΑΤΕΡΙΝΗ
Νικίου 20-22, 10560 ΑΘΗΝΑ (ΑΤΤΙΚΗΣ),
ΕΛΛΑΔΑ

(30) Συμβ. Προτεραιότητα(ες):

(72) Δημιουργός(οι): ΓΙΑΝΝΟΠΟΥΛΟΥ ΑΙΚΑΤΕΡΙΝΗ

(74) Πληρεξούσιος:

(74) Αντίκλητος:

(28) Αριθμός Σχεδίων/Υποδειγμάτων: 14

(51) Διεθνής Ταξινόμηση: 02-07

(54) Προσδιορισμός Αντικειμένου: ΔΙΑΚΟΣΜΗΤΙΚΑ ΕΣΩΡΟΥΧΩΝ



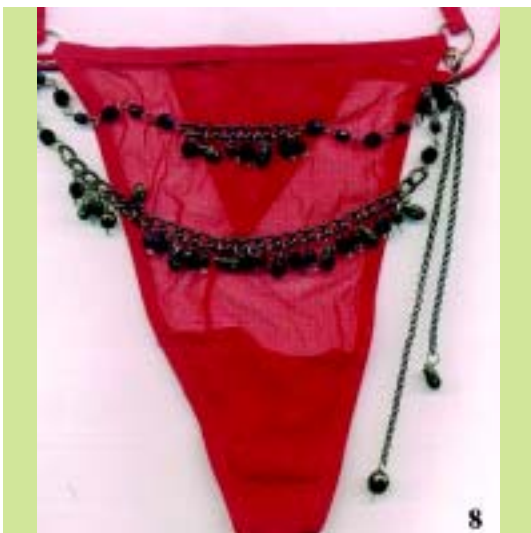



(21) Αρ. Αίτησης Σχ. ή Υπ.: 20050600160

(15) Ημερ.Καταχώρησης: 19/10/2005

(17) Ημ. Λήξης 1ης πενταετίας :19/10/2010

(71) Καταθέτης(ες): Γ.ΤΣΑΒΑΛΟΣ-Ν.ΜΑΡΟΥΔΑΣ-Κ.ΛΙΑΠΗΣ Ο.Ε.
Κωνσταντινουπόλεως & Δεκελείας, 13671
ΑΧΑΡΝΕΣ (ΑΤΤΙΚΗΣ), ΕΛΛΑΔΑ

(30) Συμβ. Προτεραιότητα(ες):

(72) Δημιουργός(οι): ΜΑΡΟΥΔΑΣ ΝΙΚΟΛΑΟΣ

(74) Πληρεξούσιος: ΛΑΙΟΣ ΚΩΝΣΤΑΝΤΙΝΟΣ
Βίτσι 7-9, 15121 ΠΕΥΚΗ (ΑΤΤΙΚΗΣ)

(74) Αντίκλητος:

(28) Αριθμός Σχεδίων/Υποδειγμάτων: 1

(51) Διεθνής Ταξινόμηση: 06-03

(54) Προσδιορισμός Αντικειμένου: ΤΡΑΠΕΖΙ ΣΑΛΟΝΙΟΥ



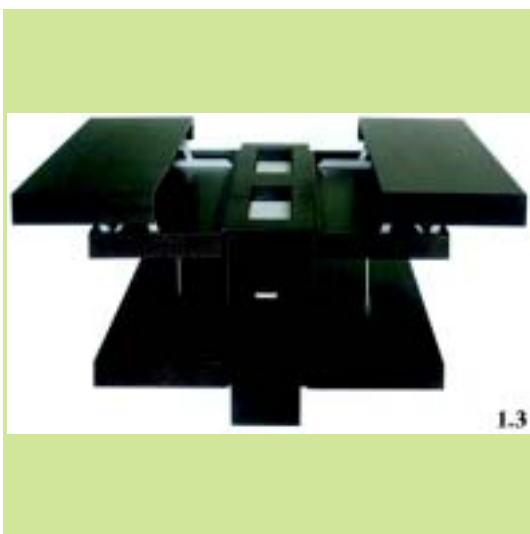

(21) Αρ. Αίτησης Σχ. ή Υπ.: 20050600161

(15) Ημερ. Καταχώρησης: 20/10/2005

(17) Ημ. Λήξης 1ης πενταετίας :20/10/2010

(71) Καταθέτης(ες): DI ANNA GUISEPPE
5912 Garst Road., 95357 MODESTO, CALIFOR-
NIA, ΗΝΩΜΕΝΕΣ ΠΟΛΙΤΕΙΕΣ ΤΗΣ
ΑΜΕΡΙΚΗΣ

(30) Συμβ. Προτεραιότητα(ες):29/228,238-30/04/2005-US

(72) Δημιουργός(οι): DI ANNA GUISEPPE

(74) Πληρεξούσιος: ΣΑΚΕΛΛΑΡΙΔΗ ΒΑΛΗ-ΒΑΣΙΛΙΚΗ
Αδριανού 70, 10556 ΑΘΗΝΑ (ΑΤΤΙΚΗΣ)

(74) Αντίκλητος: ΣΑΚΕΛΛΑΡΙΔΗ ΒΑΛΗ-ΒΑΣΙΛΙΚΗ
Αδριανού 70,10556 ΑΘΗΝΑ (ΑΤΤΙΚΗΣ)

(28) Αριθμός Σχεδίων/Υποδειγμάτων: 1

(51) Διεθνής Ταξινόμηση: 25-02

(54) Προσδιορισμός Αντικειμένου: ΠΡΟΠΕΤΑΣΜΑ ΘΑΛΑΜΟΥ ΠΟΥ
ΚΟΜΜΑΤΙΑΖΕΤΑΙ

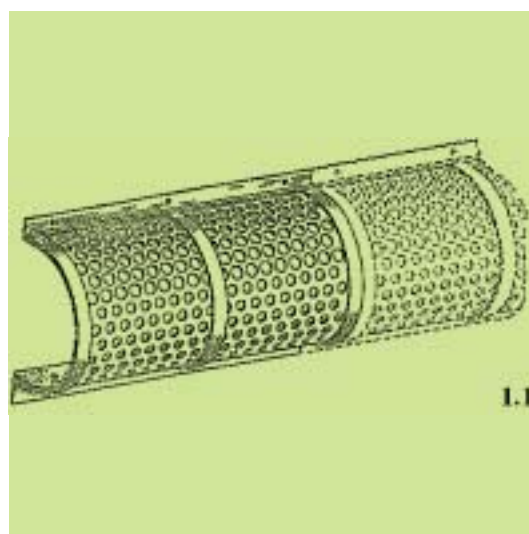

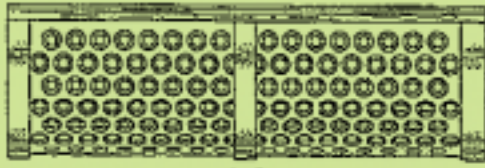

1.2

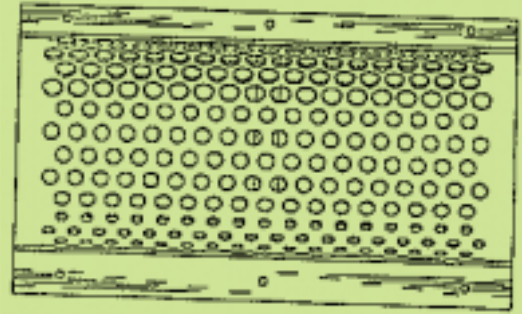

1.5

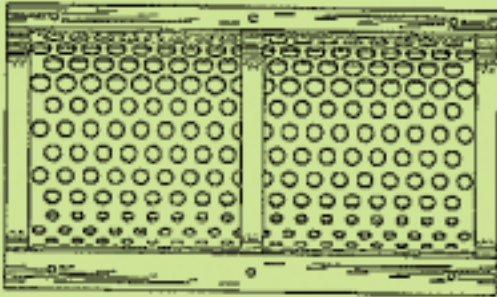

1.3



1.6

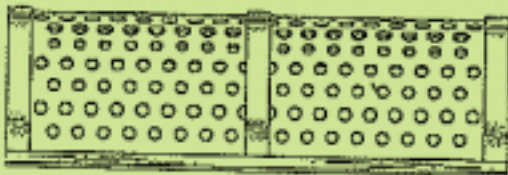

1.4

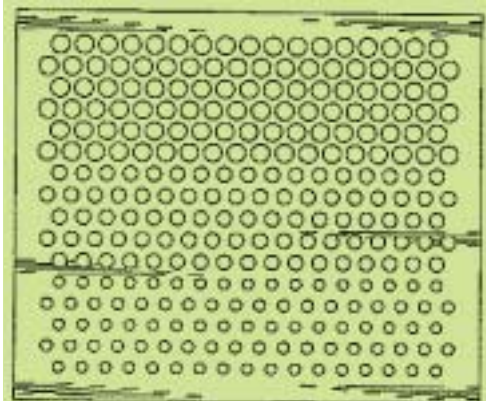

1.7

(21) **Αρ. Αίτησης Σχ. ή Υπ.: 20050600162**

(15) **Ημερ. Καταχώρησης:** 20/10/2005

(17) **Ημ. Λήξης 1ης πενταετίας :** 20/10/2010

(71) **Καταθέτης(ες):**
1) BRETON Ε.Π.Ε.
Αχαΐας 2 & Τροιζηνίας, 15464 ΚΗΦΙΣΙΑ,
ΕΛΛΑΔΑ
2) PRAIA ARTICLES TEXTILS S.A.
Pasaje Corominas s/n, 08540 CENTELLES (BAR-
CELONA), ΙΣΠΑΝΙΑ

(30) **Συμβ. Προτεραιότητα(ες):**

(72) **Δημιουργός(οι):** JOLY D' AUSSY DOMINIQUE

(74) **Πληρεξούσιος:** ΠΑΠΑΧΑΡΑΛΑΜΠΟΥΣ ΑΙΚΑΤΕΡΙΝΗ
Αναλήψεως 23, 15235 ΒΡΗΛΗΣΙΑ (ΑΤΤΙΚΗΣ)

(74) **Αντίκλητος:** ΠΑΠΑΧΑΡΑΛΑΜΠΟΥΣ ΠΑΝΑΓΙΩΤΗΣ
Αναλήψεως 23, 15235 ΒΡΗΛΗΣΙΑ (ΑΤΤΙΚΗΣ)

(28) **Αριθμός Σχεδίων/Υποδειγμάτων:** 3

(51) **Διεθνής Ταξινόμηση:** 06-13

(54) **Προσδιορισμός Αντικειμένου:** **ΥΦΑΣΜΑ ΜΕ ΑΣΤΕΡΑΚΙΑ, ΜΙΣΟ-
ΦΕΓΓΑΡΑ ΚΑΙ ΚΑΜΗΛΟΠΑΡΑΛ-
ΛΕΙΣ**

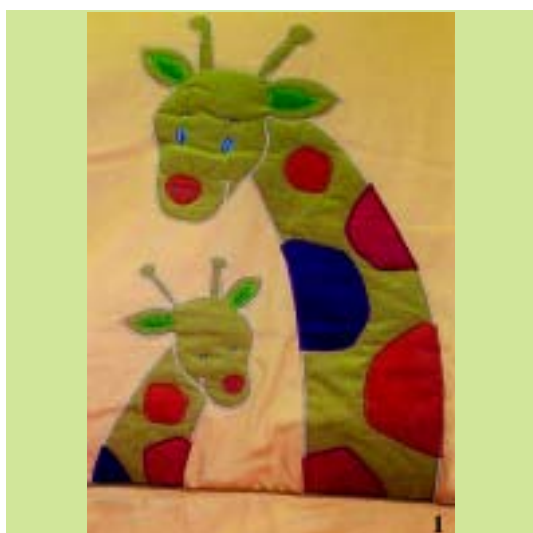

(21) **Αρ. Αίτησης Σχ. ή Υπ.: 20050600163**

(15) **Ημερ. Καταχώρησης:** 24/10/2005

(17) **Ημ. Λήξης 1ης πενταετίας :** 24/10/2010

(71) **Καταθέτης(ες):**
Δ. ΔΡΑΚΟΥΛΑΚΗΣ Α.Β.Ε.Τ.Ε. ΠΑΡΑΓΩΓΗΣ-
ΕΜΠΟΡΙΑΣ-ΕΞΟΠΛΙΣΜΟΥ ΜΟΝΑΔΩΝ
ΜΑΖΙΚΗΣ ΕΣΤΙΑΣΗΣ
Λεωνίδου 102, 10435 ΑΘΗΝΑ (ΑΤΤΙΚΗΣ),
ΕΛΛΑΔΑ

(30) **Συμβ. Προτεραιότητα(ες):**

(72) **Δημιουργός(οι):** ΔΡΑΚΟΥΛΑΚΗΣ ΔΗΜΗΤΡΙΟΣ

(74) **Πληρεξούσιος:** ΠΑΤΣΗΣ ΜΙΧΑΗΛ
Γ.Γενναδίου 1 και Φειδίου 6, 10678 ΑΘΗΝΑ
(ΑΤΤΙΚΗΣ)

(74) **Αντίκλητος:** ΠΑΤΣΗΣ ΜΙΧΑΗΛ
Γ.Γενναδίου 1 και Φειδίου 6, 10678 ΑΘΗΝΑ
(ΑΤΤΙΚΗΣ)

(28) **Αριθμός Σχεδίων/Υποδειγμάτων:** 3

(51) **Διεθνής Ταξινόμηση:** 20-02

(54) **Προσδιορισμός Αντικειμένου:** **ΒΙΤΡΙΝΑ ΚΕΝΤΡΟΥ ΕΙΔΩΝ ΖΑΧΑ-
ΡΟΠΛΑΣΤΙΚΗΣ ΚΑΙ ΑΡΤΟΠΟΙΙΑΣ**



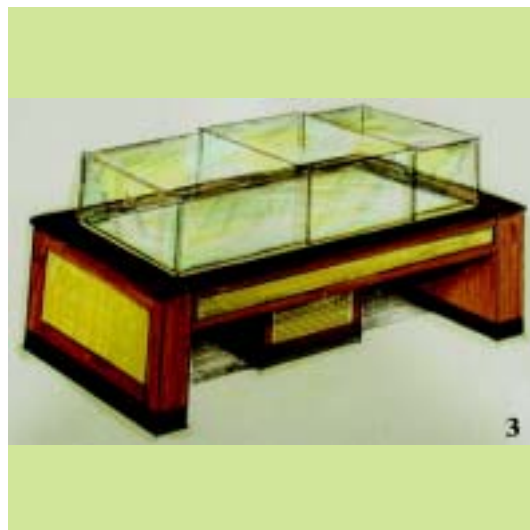
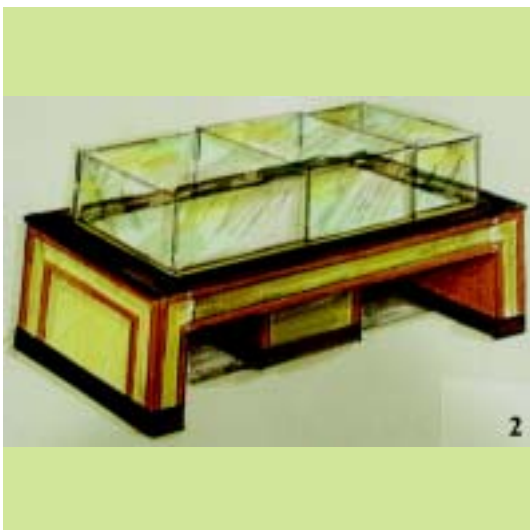

(21) Αρ. Αίτησης Σχ. ή Υπ.: 20050600164

(15) Ημερ. Καταχώρησης: 24/10/2005

(17) Ημ. Λήξης 1ης πενταετίας :24/10/2010

(71) Καταθέτης(ες): ΚΑΡΑΚΑΣΙΔΗΣ ΧΑΡΙΛΑΟΥ ΙΟΡΔΑΝΗΣ
Αγυαλος Αριδαίας, 58400 ΑΡΙΔΑΙΑ (ΠΕΛΛΗΣ),
ΕΛΛΑΔΑ

(30) Συμβ. Προτεραιότητα(ες):

(72) Δημιουργός(οι): ΚΑΡΑΚΑΣΙΔΗΣ ΧΑΡΙΛΑΟΥ ΙΟΡΔΑΝΗΣ

(74) Πληρεξούσιος: ΚΟΥΒΟΥΚΛΙΑΝΟΣ ΝΙΚΟΛΑΟΣ
Αλεξάνδρου Σούτσου 15, 10671 ΑΘΗΝΑ
(ΑΤΤΙΚΗΣ)

(74) Αντίκλητος: ΚΟΥΒΟΥΚΛΙΑΝΟΣ ΝΙΚΟΛΑΟΣ
Αλεξάνδρου Σούτσου 15, 10671 ΑΘΗΝΑ
(ΑΤΤΙΚΗΣ)

(28) Αριθμός Σχεδίων/Υποδειγμάτων: 5

(51) Διεθνής Ταξινόμηση: 25-01

(54) Προσδιορισμός Αντικειμένου: ΔΙΑΤΟΜΕΣ ΑΛΟΥΜΙΝΙΟΥ ΠΟΥ
ΣΥΝΘΕΤΟΥΝ ΚΑΙ ΔΙΑΡΤΙΖΟΥΝ
ΣΥΣΤΗΜΑ ΑΝΟΙΓΟΜΕΝΩΝ-ΑΝΑ-
ΚΛΙΝΟΜΕΝΩΝ ΘΕΡΜΟΜΟΝΩΤΙ-
ΚΩΝ ΚΟΥΦΩΜΑΤΩΝ ΠΑΡΑΘΥ-
ΡΩΝ ΜΕ ΠΕΡΙΜΕΤΡΙΚΟ ΜΗΧΑΝΙ-
ΣΜΟ ΑΣΦΑΛΙΣΗΣ

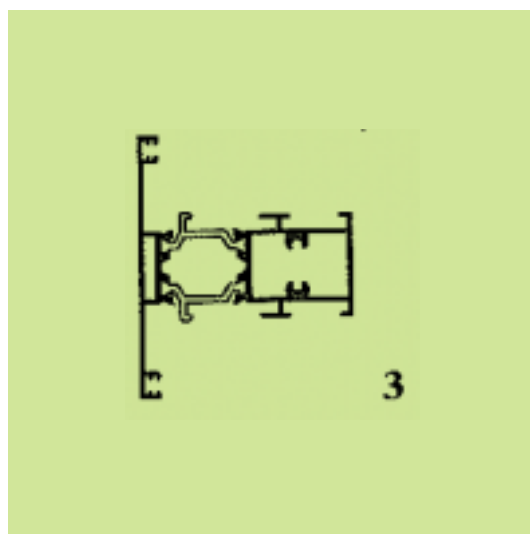
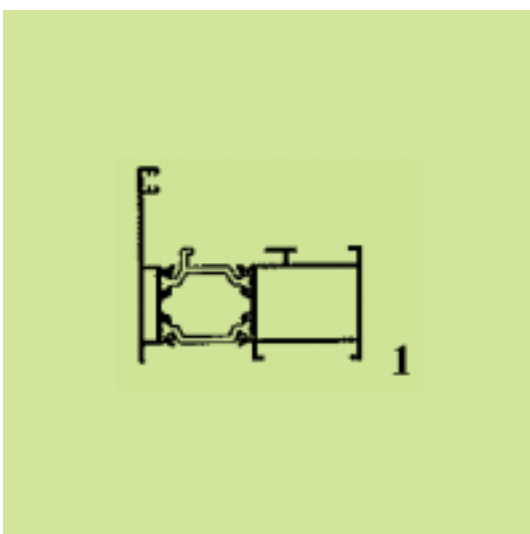
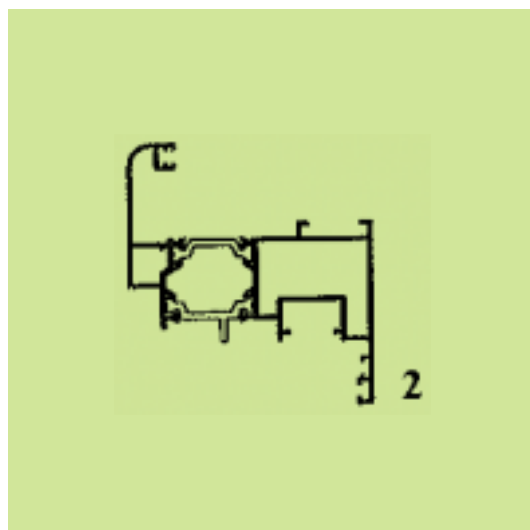

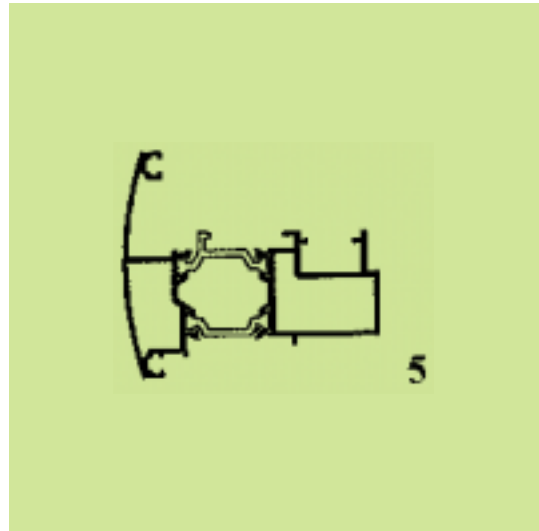
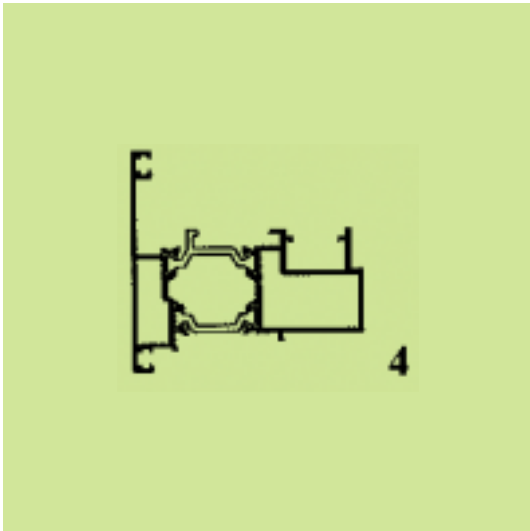

(21) Αρ. Αίτησης Σχ. ή Υπ.: 20050600165

(15) Ημερ. Καταχώρησης: 24/10/2005

(17) Ημ. Αήξης 1ης πενταετίας :24/10/2010

(71) Καταθέτης(ες): ΚΑΡΑΚΑΣΙΔΗΣ ΧΑΡΙΛΑΟΥ ΙΟΡΔΑΝΗΣ
Αψαλος Αριδαίας, 58400 ΑΡΙΔΑΙΑ (ΠΕΛΛΗΣ),
ΕΛΛΑΔΑ

(30) Συμβ. Προτεραιότητα(ες):

(72) Δημιουργός(οι): ΚΑΡΑΚΑΣΙΔΗΣ ΧΑΡΙΛΑΟΥ ΙΟΡΔΑΝΗΣ

(74) Πληρεξούσιος: ΚΟΥΒΟΥΚΛΙΑΝΟΣ ΝΙΚΟΛΑΟΣ
Αλεξάνδρου Σούτσου 15, 10671 ΑΘΗΝΑ
(ΑΤΤΙΚΗΣ)

(74) Αντίκλητος: ΚΟΥΒΟΥΚΛΙΑΝΟΣ ΝΙΚΟΛΑΟΣ
Αλεξάνδρου Σούτσου 15,10671 ΑΘΗΝΑ
(ΑΤΤΙΚΗΣ)

(28) Αριθμός Σχεδίων/Υποδειγμάτων: 9

(51) Διεθνής Ταξινόμηση: 25-01

(54) Προσδιορισμός Αντικειμένου: ΔΙΑΤΟΜΕΣ ΑΛΟΥΜΙΝΙΟΥ ΠΟΥ
ΣΥΝΘΕΤΟΥΝ ΚΑΙ ΑΠΑΡΤΙΖΟΥΝ
ΣΥΣΤΗΜΑ ΑΝΟΙΓΟΜΕΝΩΝ-
ΑΝΑΚΛΙΝΟΜΕΝΩΝ ΘΕΡΜΟΜΟ-
ΝΩΤΙΚΩΝ ΚΟΥΦΩΜΑΤΩΝ
ΠΟΡΤΩΝ ΚΑΙ ΠΑΡΑΘΥΡΩΝ

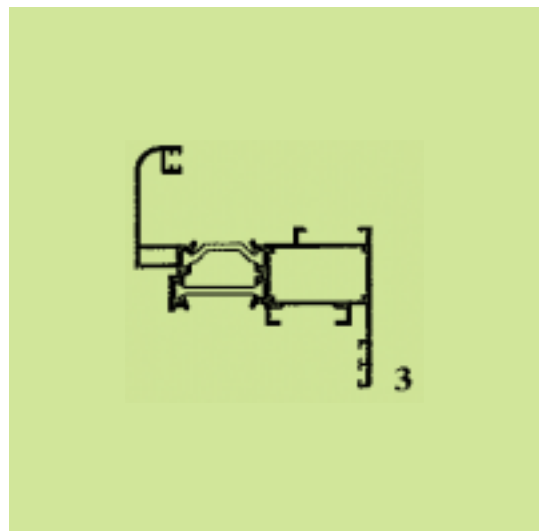
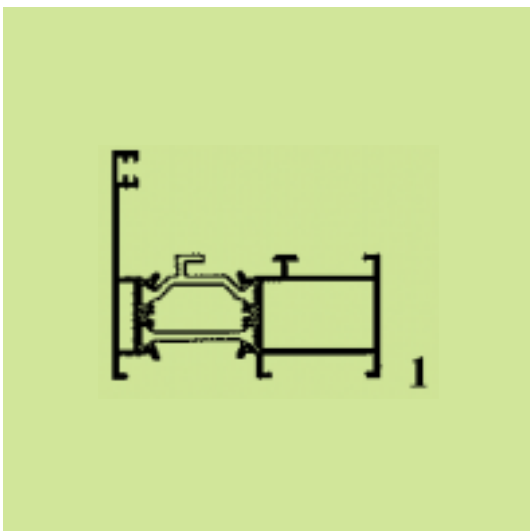
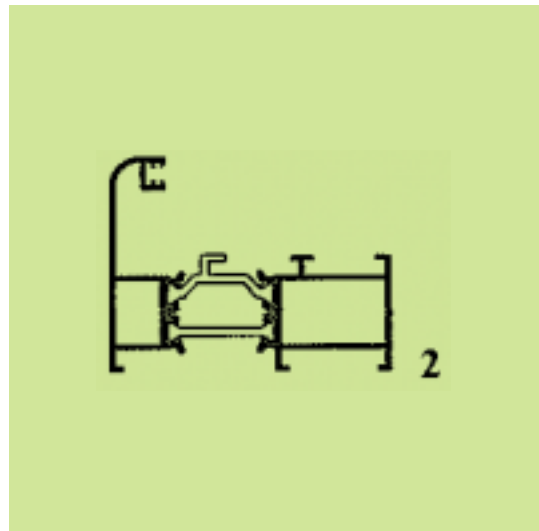

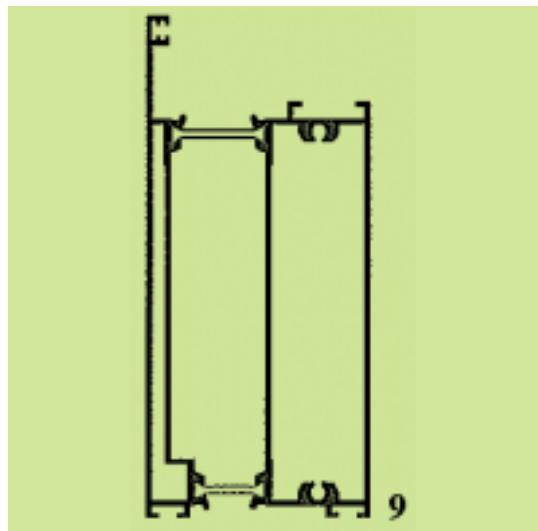
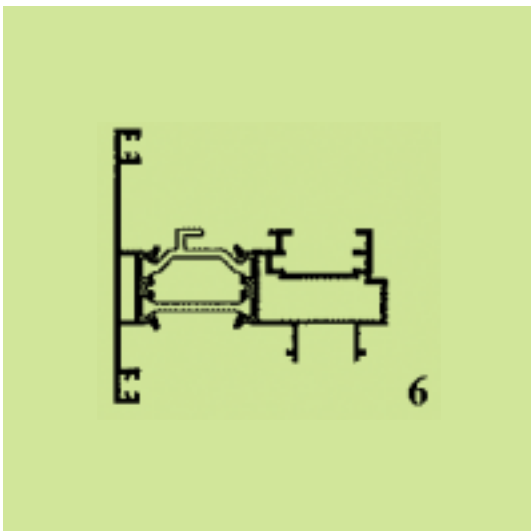
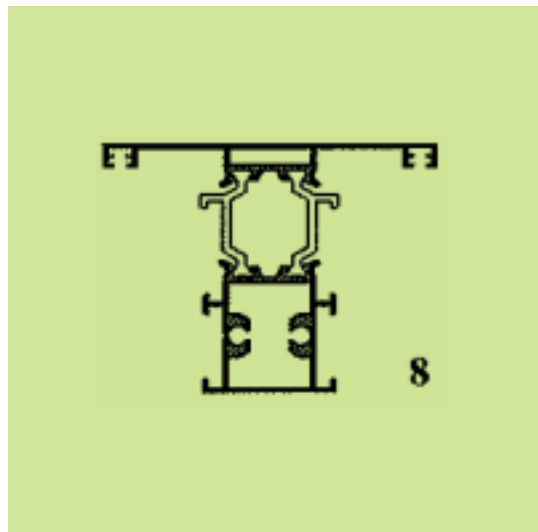
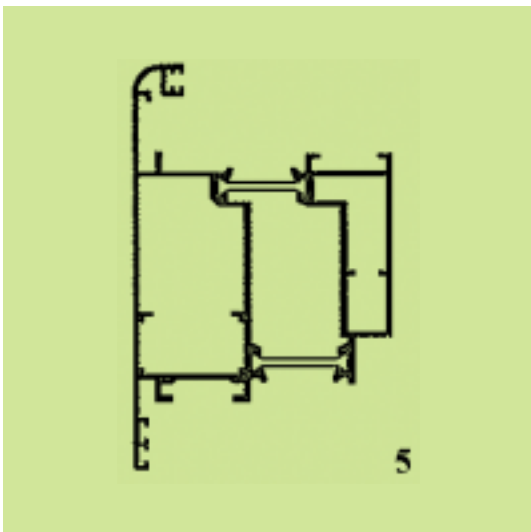
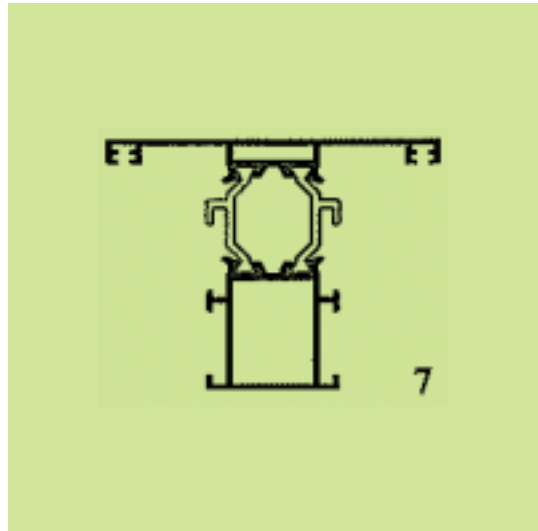
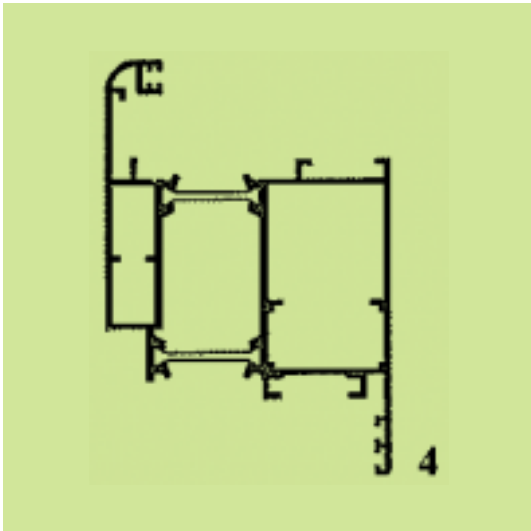

(21) *Αρ. Αίτησης Σχ. ή Υπ.*: 20050600167

(15) *Ημερ. Καταχώρησης*: 24/10/2005

(17) *Ημ. Λήξης 1ης πενταετίας*: 24/10/2010

(71) *Καταθέτης(ες)*: ΠΡΟΒΑΤΑΣ ΔΗΜΗΤΡΗΣ
Ν. Ζερβού, Κεφαλομάντουκο, 49100 ΚΕΡΚΥΡΑ
(ΚΕΡΚΥΡΑΣ), ΕΛΛΑΔΑ

(30) *Συμβ. Προτεραιότητα(ες)*:

(72) *Δημιουργός(οι)*: ΠΡΟΒΑΤΑΣ ΔΗΜΗΤΡΗΣ

(74) *Πληρεξούσιος*:

(74) *Αντίκλητος*:

(28) *Αριθμός Σχεδίων/Υποδειγμάτων*: 3

(51) *Διεθνής Ταξινόμηση*: 99-00

(54) *Προσδιορισμός Αντικειμένου*: ΣΕΤ ΚΕΝΤΗΜΕΝΩΝ ΠΕΤΣΕΤΩΝ
ΣΕ ΣΥΣΚΕΥΑΣΙΕΣ ΛΩΡΟΥ



(21) *Αρ. Αίτησης Σχ. ή Υπ.*: 20050600168

(15) *Ημερ. Καταχώρησης*: 25/10/2005

(17) *Ημ. Λήξης 1ης πενταετίας*: 25/10/2010

(71) *Καταθέτης(ες)*: ΒΙΟΤΕΧΝΙΚΗ-ΕΜΠΟΡΙΚΗ ΚΑΙ
ΞΕΝΟΔΟΧΕΙΑΚΗ ΑΝΩΝΥΜΟΣ ΕΤΑΙΡΕΙΑ
ΝΕΑ ΥΦΑΝΤΟΥΡΓΙΚΗ ΑΕ ΜΕ ΔΤ. ΝΥΦΑΝ
Α.Β.Ε.Ε.
Περισσού 65 και Πεταλά 10, 14343 ΝΕΑ
ΧΑΛΚΗΔΟΝΑ (ΑΤΤΙΚΗΣ), ΕΛΛΑΔΑ

(30) *Συμβ. Προτεραιότητα(ες)*:

(72) *Δημιουργός(οι)*: ΜΑΚΡΗΣ ΙΩΑΝΝΗΣ

(74) *Πληρεξούσιος*:

(74) *Αντίκλητος*: ΜΑΡΟΥΛΗΣ ΠΡΑΞΙΤΕΛΗΣ
Εφέσσου 15, 17121 ΝΕΑ ΣΜΥΡΝΗ (ΑΤΤΙΚΗΣ)

(28) *Αριθμός Σχεδίων/Υποδειγμάτων*: 7

(51) *Διεθνής Ταξινόμηση*: 05-05

(54) *Προσδιορισμός Αντικειμένου*: ΤΕΝΤΟΠΑΝΑ

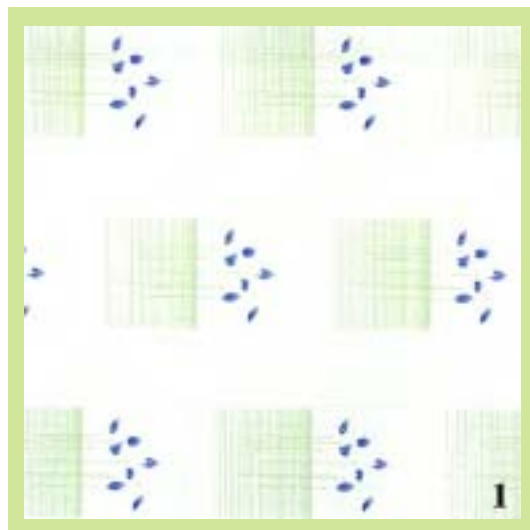

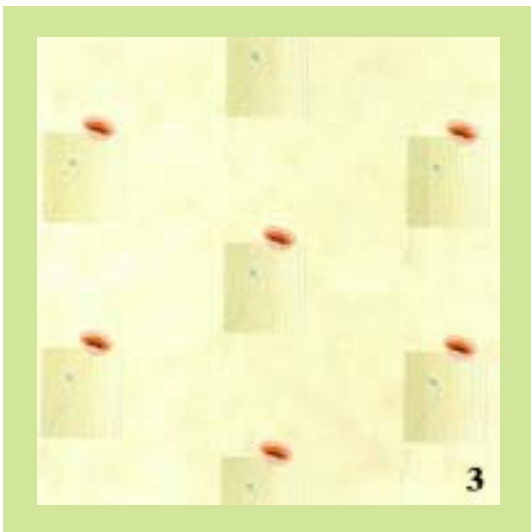

(21) *Αρ. Αίτησης Σχ. ή Υπ.*: 20050600169

(15) *Ημερ.Καταχώρησης*: 26/10/2005

(17) *Ημ. Λήξης 1ης πενταετίας* :26/10/2010

(71) *Καταθέτης(ες)*: ΣΕΡΒΕΤΑΣ ΧΡΗΣΤΟΣ
Αγ.Παρασκευής 21, 13671 ΑΧΑΡΝΕΣ
(ΑΤΤΙΚΗΣ), ΕΛΛΑΔΑ

(30) *Συμβ. Προτεραιότητα(ες)*:

(72) *Δημιουργός(οι)*: ΣΕΡΒΕΤΑΣ ΧΡΗΣΤΟΣ

(74) *Πληρεξούσιος*:

(74) *Αντίκλητος*:

(28) *Αριθμός Σχεδίων/Υποδειγμάτων*: 10

(51) *Διεθνής Ταξινόμηση*: 26-05

(54) *Προσδιορισμός Αντικειμένου*: ΣΕΙΡΑ ΑΡΩΜΑΤΙΚΩΝ ΚΕΡΙΩΝ-
ΛΑΜΠΑΤΕΡ (ΦΩΤΙΣΤΙΚΑ) ΜΕ
ΓΥΑΛΙΝΟ ΘΩΛΟ

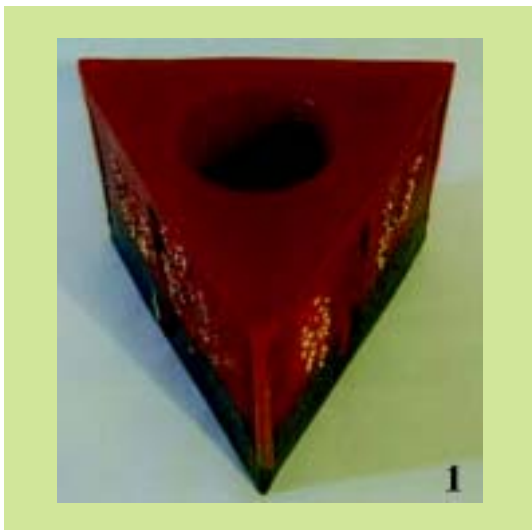



(21) *Αρ. Αίτησης Σχ. ή Υπ.:* 20050600170

(15) *Ημερ. Καταχώρησης:* 27/10/2005

(17) *Ημ. Αήξης 1ης πενταετίας :* 27/10/2010

(71) *Καταθέτης(ες):* NEC CORPORATION
7-1 Shiba 5-Chome Minato-ku, TOKYO,
ΙΑΠΩΝΙΑ

(30) *Συμβ. Προτεραιότητα(ες):* 2005-023724-16/08/2005-JP

(72) *Δημιουργός(οι):* 1)WATANABE JUN
2)TAKEDA KAZUHIRO
3)YAMANAKA TOSHIKI
4)NEMOTO MAKOTO

(74) *Πληρεξούσιος:* ΑΘΑΝΑΣΙΑΔΟΥ ΜΑΡΙΑ
Κουμπάρη 2, 10674 ΑΘΗΝΑ (ΑΤΤΙΚΗΣ)

(74) *Αντίκλητος:* ΠΑΠΑΚΩΝΣΤΑΝΤΙΝΟΥ ΕΛΕΝΗ
Κουμπάρη 2, 10674 ΑΘΗΝΑ (ΑΤΤΙΚΗΣ)

(28) *Αριθμός Σχεδίων/Υποδειγμάτων:* 1

(51) *Διεθνής Ταξινόμηση:* 14-03

(54) *Προσδιορισμός Αντικειμένου:* ΦΟΡΗΤΟ ΑΣΥΡΜΑΤΟ ΤΗΛΕΦΩΝΟ

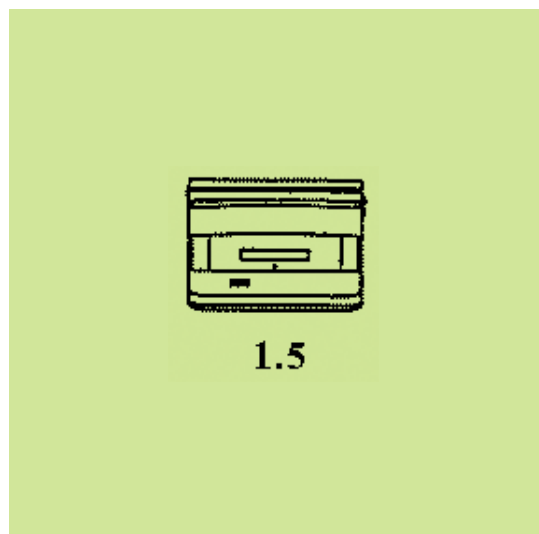
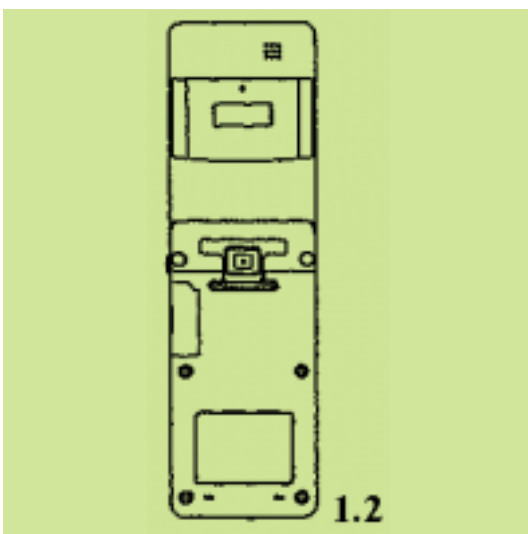
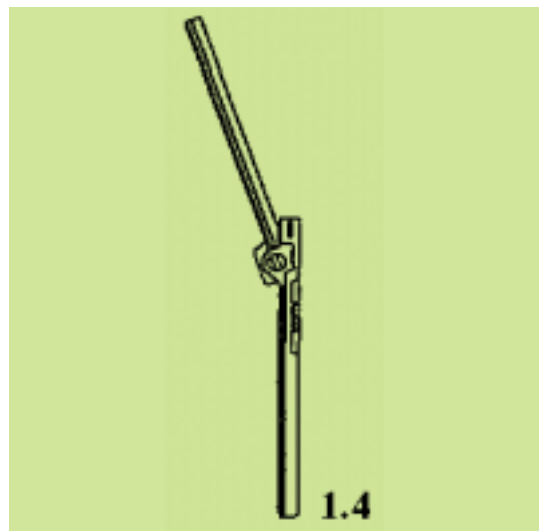
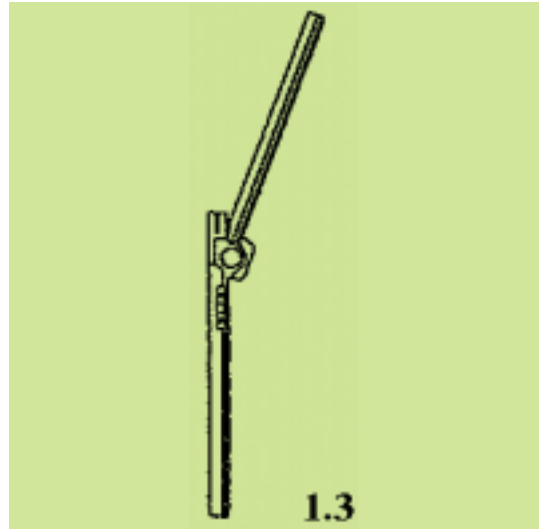



1.6

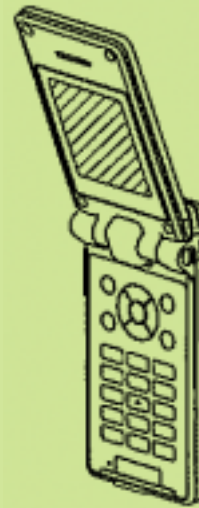

1.9

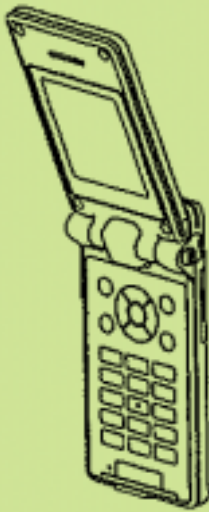

1.7



1.10



1.8

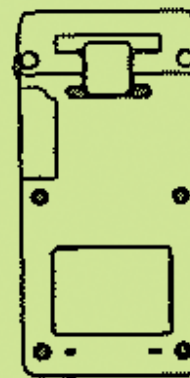

1.11

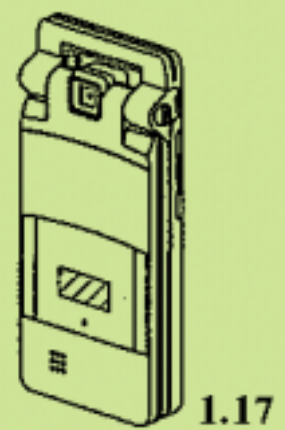
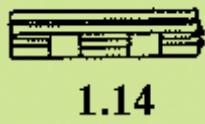
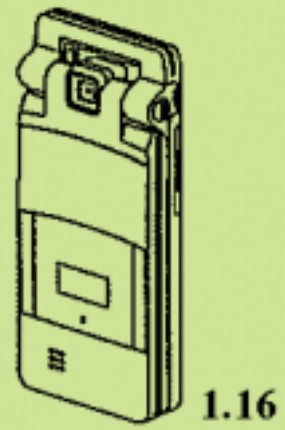
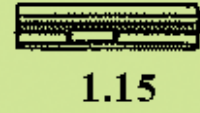

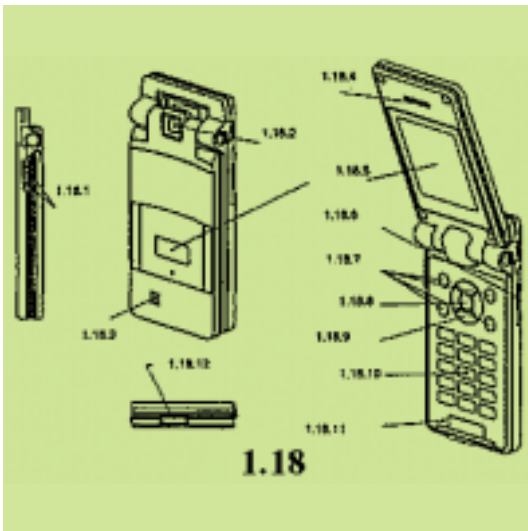

**ΕΥΡΕΤΗΡΙΟ ΑΙΤΗΣΕΩΝ ΣΧΕΔΙΩΝ Ή ΥΠΟΔΕΙΓΜΑΤΩΝ ΣΥΜΦΩΝΑ ΜΕ ΤΗΝ ΑΛΦΑΒΗΤΙΚΗ
ΣΕΙΡΑ ΤΩΝ ΚΑΤΑΘΕΤΩΝ**

ΚΑΤΑΘΕΤΗΣ (71)	ΠΡΟΣΔΙΟΡΙΣΜΟΣ ΑΝΤ/ΜΕΝΟΥ ΣΧ. Ή ΥΠ. (54)	ΚΑΤ/ΡΗΣΗ (15)	ΑΡ. ΑΙΤ. (21)
<i>BRETON Ε.Π.Ε.</i>	ΥΦΑΣΜΑ ΜΕ ΑΣΤΕΡΑΚΙΑ, ΜΙΣΟΦΕΓΓΑΡΑ ΚΑΙ ΚΑΜΗΛΟΠΑΡΔΑΛΕΙΣ	20/10/2005	20050600162
<i>DI ANNA GUISEPPE</i>	ΠΡΟΠΕΤΑΣΜΑ ΘΑΛΑΜΟΥ ΠΟΥ ΚΟΜΜΑΤΙΑΖΕΤΑΙ	20/10/2005	20050600161
<i>NEC CORPORATION</i>	ΦΟΡΗΤΟ ΑΣΥΡΜΑΤΟ ΤΗΛΕΦΩΝΟ	06/10/2005	20050600151
<i>NEC CORPORATION</i>	ΦΟΡΗΤΟ ΑΣΥΡΜΑΤΟ ΤΗΛΕΦΩΝΟ	27/10/2005	20050600170
<i>PRAIA ARTICLES TEXTILS S.A.</i>	ΥΦΑΣΜΑ ΜΕ ΑΣΤΕΡΑΚΙΑ, ΜΙΣΟΦΕΓΓΑΡΑ ΚΑΙ ΚΑΜΗΛΟΠΑΡΔΑΛΕΙΣ	20/10/2005	20050600162
<i>ΒΙΟΤΕΧΝΙΚΗ-ΕΜΠΟΡΙΚΗ ΚΑΙ ΞΕΝΟΔΟΧΕΙΑΚΗ ΑΝΩΝΥΜΟΣ ΕΤΑΙΡΕΙΑ ΝΕΑ ΥΦΑΝΤΟΥΡΓΙΚΗ ΑΕ ΜΕ ΔΤ. ΝΥΦΑΝ Α.Β.Ε.Ε.</i>	ΤΕΝΤΟΠΑΝΑ	25/10/2005	20050600168
<i>Γ.ΤΣΑΒΑΛΟΣ-Ν.ΜΑΡΟΥΔΑΣ-Κ.ΛΙΑΠΗΣ Ο.Ε.</i>	ΤΡΑΠΕΖΙ ΣΑΛΟΝΙΟΥ	19/10/2005	20050600160
<i>ΓΙΑΝΝΟΠΟΥΛΟΥ ΑΙΚΑΤΕΡΙΝΗ</i>	ΔΙΑΚΟΣΜΗΜΕΝΑ ΕΣΩΡΟΥΧΑ	18/10/2005	20050600158
<i>ΓΙΑΝΝΟΠΟΥΛΟΥ ΑΙΚΑΤΕΡΙΝΗ</i>	ΔΙΑΚΟΣΜΗΤΙΚΑ ΕΣΩΡΟΥΧΩΝ	18/10/2005	20050600159
<i>Δ. ΔΡΑΚΟΥΛΑΚΗΣ Α.Β.Ε.Τ.Ε. ΠΑΡΑΓΩΓΗΣ-ΕΜΠΟΡΙΑΣ-ΕΞΟΠΛΙΣΜΟΥ ΜΟΝΑΔΩΝ ΜΑΖΙΚΗΣ ΕΣΤΙΑΣΗΣ</i>	ΒΙΤΡΙΝΑ ΚΕΝΤΡΟΥ ΕΙΔΩΝ ΖΑΧΑΡΟΠΛΑΣΤΙΚΗΣ ΚΑΙ ΑΡΤΟΠΟΙΑΣ	24/10/2005	20050600163
<i>ΕΛΛΙΣ-UNILEVER ΑΝΩΝΥΜΗ ΕΜΠΟΡΙΚΗ ΚΑΙ ΒΙΟΜΗΧΑΝΙΚΗ ΕΤΑΙΡΕΙΑ ΤΡΟΦΙΜΩΝ ΚΑΙ Δ.Τ. ΕΛΛΙΣ-UNILEVER Α.Ε.</i>	ΠΙΑΤΑ	03/10/2005	20050600150
<i>ΚΑΡΑΚΑΣΙΔΗΣ ΙΟΥΡΑΝΗΣ</i>	ΔΙΑΤΟΜΕΣ ΑΛΟΥΜΙΝΙΟΥ ΠΟΥ ΣΥΝΘΕΤΟΥΝ ΚΑΙ ΑΠΑΡΤΙΖΟΥΝ ΣΥΣΤΗΜΑ ΑΝΟΙΓΟΜΕΝΩΝ-ΑΝΑΚΛΙΝΟΜΕΝΩΝ ΘΕΡΜΟΜΟΝΩΤΙΚΩΝ ΚΟΥΦΩΜΑΤΩΝ ΠΑΡΑΘΥΡΩΝ ΜΕ ΠΕΡΙΜΕΤΡΙΚΟ ΜΗΧΑΝΙΣΜΟ ΑΣΦΑΛΙΣΗΣ	24/10/2005	20050600164
<i>ΚΑΡΑΚΑΣΙΔΗΣ ΙΟΥΡΑΝΗΣ</i>	ΔΙΑΤΟΜΕΣ ΑΛΟΥΜΙΝΙΟΥ ΠΟΥ ΣΥΝΘΕΤΟΥΝ ΚΑΙ ΑΠΑΡΤΙΖΟΥΝ ΣΥΣΤΗΜΑ ΑΝΟΙΓΟΜΕΝΩΝ-ΑΝΑΚΛΙΝΟΜΕΝΩΝ ΘΕΡΜΟΜΟΝΩΤΙΚΩΝ ΚΟΥΦΩΜΑΤΩΝ ΠΟΡΤΩΝ ΚΑΙ ΠΑΡΑΘΥΡΩΝ	24/10/2005	20050600165
<i>ΜΑΥΡΟΜΥΤΗΣ ΣΤΥΛΙΑΝΟΣ</i>	ΚΑΛΥΜΜΑΤΑ ΔΙΑΦΟΡΩΝ ΧΡΩΜΑΤΩΝ ΚΑΙ ΜΕΓΕΘΩΝ ΠΟΥ ΕΦΑΡΜΟΖΟΥΝ ΣΕ ΥΠΟΔΗΜΑΤΑ	11/10/2005	20050600157
<i>ΜΟΥΜΠΑΓΙΑΤΖΙΟΓΛΟΥ ΕΛΙΣΑΒΕΤ</i>	ΕΝΔΥΜΑΤΑ ΜΠΑΝΙΟΥ	10/10/2005	20050600152
<i>ΜΟΥΜΠΑΓΙΑΤΖΙΟΓΛΟΥ ΕΛΙΣΑΒΕΤ</i>	ΤΣΑΝΤΕΣ ΧΕΙΡΟΣ	10/10/2005	20050600153
<i>ΜΟΥΜΠΑΓΙΑΤΖΙΟΓΛΟΥ ΕΛΙΣΑΒΕΤ</i>	ΥΠΟΔΗΜΑΤΑ	10/10/2005	20050600154
<i>ΜΟΥΜΠΑΓΙΑΤΖΙΟΓΛΟΥ ΕΛΙΣΑΒΕΤ</i>	ΑΞΕΣΟΥΑΡ ΔΙΑΦΟΡΑ	10/10/2005	20050600155
<i>ΜΟΥΜΠΑΓΙΑΤΖΙΟΓΛΟΥ ΕΛΙΣΑΒΕΤ</i>	ΕΝΔΥΜΑΤΑ	10/10/2005	20050600156
<i>ΠΡΟΒΑΤΑΣ ΔΗΜΗΤΡΗΣ</i>	ΣΕΤ ΚΕΝΤΗΜΕΝΩΝ ΠΙΕΤΣΕΤΩΝ ΣΕ ΣΥΣΚΕΥΑΣΙΕΣ ΔΩΡΟΥ	24/10/2005	20050600167
<i>ΣΕΡΒΕΤΑΣ ΧΡΗΣΤΟΣ</i>	ΣΕΙΡΑ ΑΡΩΜΑΤΙΚΩΝ ΚΕΡΙΩΝ-ΛΑΜΠΑΤΕΡ (ΦΩΤΙΣΤΙΚΑ) ΜΕ ΓΥΑΛΙΝΟ ΘΟΛΟ	26/10/2005	20050600169

Μ Ε Ρ Ο Σ Β '
ΚΑΤΑΧΩΡΗΜΕΝΑ ΠΙΣΤΟΠΟΙΗΤΙΚΑ ΣΧΕΔΙΩΝ ΚΑΙ ΥΠΟΔΕΙΓΜΑΤΩΝ

ΧΟΡΗΓΗΣΕΙΣ ΠΙΣΤΟΠΟΙΗΤΙΚΩΝ ΚΑΤΑΧΩΡΗΣΗΣ ΣΧΕΔΙΩΝ ΚΑΙ ΥΠΟΔΕΙΓΜΑΤΩΝ

(11) Αρ. Πιστοπ. Καταχώρησης Σχ. ή Υπ.:6002084

(21) Αριθμός Αίτησης Σχ. ή Υπ.: 20050600115

(15) Ημερομηνία Καταχώρησης: 03/08/2005

(47) Ημερομηνία Χορήγησης: 14/03/2006

(73) Δικαιούχος (οι): ΣΕΚΙΟΥΡΙΤΥ ΑΛΟΥΜΙΝΟΥΜ ΕΛΛΑΣ ΑΒΕΕ

Αγ. Αννης 76,12241 ΑΙΓΑΛΕΩ (ΑΤΤΙΚΗΣ), ΕΛΛΑΔΑ

(54) Προσδιορισμός Αντικειμένου: ΜΕΤΑΛΛΙΚΑ ΠΡΟΦΙΛ ΣΚΕΛΕΤΟΥ ΞΗΡΑΣ ΔΟΜΗΣΗΣ ΜΕ ΔΙΑΜΟΡΦΩΣΗ ΓΙΑ ΤΗΝ ΑΥΞΗΣΗ ΜΗΧΑΝΙΚΩΝ ΑΝΤΟΧΩΝ ΚΑΙ ΑΣΦΑΛΗ ΚΟΧΛΙΩΣΗ ΚΟΧΛΙΩΝ

Περισσότερα στοιχεία στην πρώτη δημοσίευση: ΕΔΒΙ (Τεύχος Β') Ιανουάριος 2006

(11) Αρ. Πιστοπ. Καταχώρησης Σχ. ή Υπ.:6002085

(21) Αριθμός Αίτησης Σχ. ή Υπ.: 20050600116

(15) Ημερομηνία Καταχώρησης: 09/08/2005

(47) Ημερομηνία Χορήγησης: 14/03/2006

(73) Δικαιούχος (οι): ΦΑΓΕ ΒΙΟΜΗΧΑΝΙΑ ΕΠΕΞΕΡΓΑΣΙΑΣ ΓΑΛΑΚΤΟΣ Α.Ε.

Ερμού 35,144 52 ΜΕΤΑΜΟΡΦΩΣΗ-ΑΤΤΙΚΗ, ΕΛΛΑΔΑ

(54) Προσδιορισμός Αντικειμένου: ΦΙΑΛΕΣ

Περισσότερα στοιχεία στην πρώτη δημοσίευση: ΕΔΒΙ (Τεύχος Β') Ιανουάριος 2006

(11) Αρ. Πιστοπ. Καταχώρησης Σχ. ή Υπ.:6002086

(21) Αριθμός Αίτησης Σχ. ή Υπ.: 20050600117

(15) Ημερομηνία Καταχώρησης: 11/08/2005

(47) Ημερομηνία Χορήγησης: 14/03/2006

(73) Δικαιούχος (οι): ΚΑΝΑΚΗΣ ΘΩΜΑ ΣΠΥΡΙΔΩΝ

Δικαιοσύνης 35,71202 ΗΡΑΚΛΕΙΟ (ΚΡΗΤΗΣ), ΕΛΛΑΔΑ

(54) Προσδιορισμός Αντικειμένου: ΚΟΣΜΗΜΑΤΑ ΑΠΟ ΧΡΥΣΟ, ΑΣΗΜΙ, ΛΕΥΚΟΧΡΥΣΟ ΜΕ ΠΟΛΥΤΙΜΟΥΣ ΚΑΙ ΗΜΙΠΟΛΥΤΙΜΟΥΣ ΛΙΘΟΥΣ

Περισσότερα στοιχεία στην πρώτη δημοσίευση: ΕΔΒΙ (Τεύχος Β') Ιανουάριος 2006

(11) Αρ. Πιστοπ. Καταχώρησης Σχ. ή Υπ.:6002087

(21) Αριθμός Αίτησης Σχ. ή Υπ.: 20050600118

(15) Ημερομηνία Καταχώρησης: 16/08/2005

(47) Ημερομηνία Χορήγησης: 14/03/2006

(73) Δικαιούχος (οι): ELBISCO ΑΝΩΝΥΜΟΣ ΒΙΟΜΗΧΑΝΙΚΗ & ΕΜΠΟΡΙΚΗ ΕΤΑΙΡΙΑ ΤΡΟΦΙΜΩΝ με διακριτικό τίτλο "ELBISCO ΑΒΕΕ"

21ο χλμ. Λ. Μαραθώνος,19009 ΠΙΚΕΡΜΙ (ΑΤΤΙΚΗΣ),

ΕΛΛΑΔΑ

(54) Προσδιορισμός Αντικειμένου: ΨΩΜΙ ΟΛΙΚΗΣ ΑΛΕΣΕΩΣ ΣΕ ΦΕΤΕΣ, ΨΩΜΙ ΣΙΤΟΥ ΣΕ ΦΕΤΕΣ

Περισσότερα στοιχεία στην πρώτη δημοσίευση: ΕΔΒΙ (Τεύχος Β') Ιανουάριος 2006

(11) Αρ. Πιστοπ. Καταχώρησης Σχ. ή Υπ.:6002088

(21) Αριθμός Αίτησης Σχ. ή Υπ.: 20050600119

(15) Ημερομηνία Καταχώρησης: 22/08/2005

(47) Ημερομηνία Χορήγησης: 14/03/2006

(73) Δικαιούχος (οι): GLAXO GROUP LIMITED

Glaxo Wellcome House, Berkeley Avenue, Greenford, UB6

ONN, MIDDLESEX, ΗΝΩΜΕΝΟ ΒΑΣΙΛΕΙΟ (ΜΕΓΑΛΗ

ΒΡΕΤΑΝΝΙΑ)

(54) Προσδιορισμός Αντικειμένου: ΦΙΑΛΗ

Περισσότερα στοιχεία στην πρώτη δημοσίευση: ΕΔΒΙ (Τεύχος Β') Ιανουάριος 2006

(11) Αρ. Πιστοπ. Καταχώρησης Σχ. ή Υπ.:6002089

(21) Αριθμός Αίτησης Σχ. ή Υπ.: 20050600120
(15) Ημερομηνία Καταχώρησης: 22/08/2005
(47) Ημερομηνία Χορήγησης: 14/03/2006
(73) Δικαιούχος (οι): GLAXO GROUP LIMITED
Glaxo Wellcome House, Berkeley Avenue, Greenford, UB6
ONN, MIDDLESEX, ΗΝΩΜΕΝΟ ΒΑΣΙΛΕΙΟ (ΜΕΓΑΛΗ
ΒΡΕΤΑΝΝΙΑ)

(54) Προσδιορισμός Αντικειμένου: ΦΙΑΛΗ

Περισσότερα στοιχεία στην πρώτη δημοσίευση: ΕΔΒΙ (Τεύχος Β') Ιανουάριος 2006

(11) Αρ. Πιστοπ. Καταχώρησης Σχ. ή Υπ.:6002090

(21) Αριθμός Αίτησης Σχ. ή Υπ.: 20050600121
(15) Ημερομηνία Καταχώρησης: 22/08/2005
(47) Ημερομηνία Χορήγησης: 14/03/2006
(73) Δικαιούχος (οι): GLAXO GROUP LIMITED
Glaxo Wellcome House, Berkeley Avenue, Greenford, UB6
ONN, MIDDLESEX, ΗΝΩΜΕΝΟ ΒΑΣΙΛΕΙΟ (ΜΕΓΑΛΗ
ΒΡΕΤΑΝΝΙΑ)

(54) Προσδιορισμός Αντικειμένου: ΦΙΑΛΗ

Περισσότερα στοιχεία στην πρώτη δημοσίευση: ΕΔΒΙ (Τεύχος Β') Ιανουάριος 2006

(11) Αρ. Πιστοπ. Καταχώρησης Σχ. ή Υπ.:6002091

(21) Αριθμός Αίτησης Σχ. ή Υπ.: 20050600122
(15) Ημερομηνία Καταχώρησης: 23/08/2005
(47) Ημερομηνία Χορήγησης: 14/03/2006
(73) Δικαιούχος (οι): ΚΑΡΠΙΟΔΙΝΗΣ ΚΩΝΣΤΑΝΤΙΝΟΥ ΑΛΕΞΑΝΔΡΟΣ
34ο χλμ. Λεωφ. Πόρτο Ράφτη, Πόρτο Ράφτη,19003
ΜΑΡΚΟΠΟΥΛΟ (ΑΤΤΙΚΗΣ), ΕΛΛΑΔΑ

(54) Προσδιορισμός Αντικειμένου: ΣΧΕΔΙΟ ΣΚΑΚΙΕΡΑΣ ΜΕ ΚΥΚΛΙΚΟ ΚΑΡΕ.

Περισσότερα στοιχεία στην πρώτη δημοσίευση: ΕΔΒΙ (Τεύχος Β') Ιανουάριος 2006

(11) Αρ. Πιστοπ. Καταχώρησης Σχ. ή Υπ.:6002092

(21) Αριθμός Αίτησης Σχ. ή Υπ.: 20050600123
(15) Ημερομηνία Καταχώρησης: 29/08/2005
(47) Ημερομηνία Χορήγησης: 14/03/2006
(73) Δικαιούχος (οι): ΓΑΛΕΝΤΖΟΓΛΟΥ ΜΙΛΤΙΑΔΗΣ
Ακροπόλ.εως 7,66100 ΔΡΑΜΑ (ΔΡΑΜΑΣ), ΕΛΛΑΔΑ

(54) Προσδιορισμός Αντικειμένου: ΥΠΟΔΟΧΕΑΣ-ΚΑΜΠΙΝΑ ΜΕ ΟΨΗ ΠΕΛΕΚΑΝΟΥ / ΕΡΩΔΙΟΥ ΓΙΑ ΤΗΛΕΦΩΝΙΚΗ ΣΥΣΚΕΥΗ

Περισσότερα στοιχεία στην πρώτη δημοσίευση: ΕΔΒΙ (Τεύχος Β') Ιανουάριος 2006

ΕΥΡΕΤΗΡΙΟ ΕΚΔΟΘΕΝΤΩΝ Σχ. ή Υπ. ΣΥΜΦΩΝΑ ΜΕ ΤΗΝ ΑΛΦΑΒΗΤΙΚΗ ΣΕΙΡΑ ΤΩΝ ΔΙΚΑΙΟΥΧΩΝ

ΔΙΚΑΙΟΥΧΟΣ (73)	ΠΡΟΣΔΙΟΡΙΣΜΟΣ ΑΝΤ/ΜΕΝΟΥ ΣΧ. Ή ΥΠ. (54)	ΚΑΤ/ΡΗΣΗ (15)	ΑΡ. ΠΙΣΤ. (11)
<i>ELBISCO ΑΝΩΝΥΜΟΣ ΒΙΟΜΗΧΑΝΙΚΗ & ΕΜΠΟΡΙΚΗ ΕΤΑΙΡΙΑ ΤΡΟΦΙΜΩΝ με διακριτικό τίτλο "ELBISCO ΑΒΕΕ"</i>	ΨΩΜΙ ΟΛΙΚΗΣ ΑΛΕΣΕΩΣ ΣΕ ΦΕΤΕΣ, ΨΩΜΙ ΣΙΤΟΥ ΣΕ ΦΕΤΕΣ	16/08/2005	6002087
<i>GLAXO GROUP LIMITED</i>	ΦΙΑΛΗ	22/08/2005	6002088
<i>GLAXO GROUP LIMITED</i>	ΦΙΑΛΗ	22/08/2005	6002089
<i>GLAXO GROUP LIMITED</i>	ΦΙΑΛΗ	22/08/2005	6002090
<i>ΓΑΛΕΝΤΖΟΓΛΟΥ ΜΙΑΤΙΑΔΗΣ</i>	ΥΠΟΔΟΧΕΑΣ-ΚΑΜΠΙΝΑ ΜΕ ΟΨΗ ΠΕΛΕΚΑΝΟΥ/ΕΡΩΔΙΟΥ ΓΙΑ ΤΗΛΕΦΩΝΙΚΗ ΣΥΣΚΕΥΗ	29/08/2005	6002092
<i>ΚΑΝΑΚΗΣ ΣΠΥΡΙΔΩΝ</i>	ΚΟΣΜΗΜΑΤΑ ΑΠΟ ΧΡΥΣΟ, ΑΣΗΜΙ, ΛΕΥΚΟΧΡΥΣΟ ΜΕ ΠΟΛΥΤΙΜΟΥΣ ΚΑΙ ΗΜΙΠΟΛΥΤΙΜΟΥΣ ΛΙΘΟΥΣ	11/08/2005	6002086
<i>ΚΑΡΠΟΔΙΝΗΣ ΑΛΕΞΑΝΔΡΟΣ</i>	ΣΧΕΔΙΟ ΣΚΑΚΙΕΡΑΣ ΜΕ ΚΥΚΛΙΚΟ ΚΑΡΕ.	23/08/2005	6002091
<i>ΣΕΚΙΟΥΡΙΤΥ ΑΛΟΥΜΙΝΟΥΜ ΕΛΛΑΣ ΑΒΕΕ</i>	ΜΕΤΑΛΛΙΚΑ ΠΡΟΦΙΛ ΣΚΕΛΕΤΟΥ ΞΗΡΑΣ ΔΟΜΗΣΗΣ ΜΕ ΔΙΑΜΟΡΦΩΣΗ ΓΙΑ ΤΗΝ ΑΥΞΗΣΗ ΜΗΧΑΝΙΚΩΝ ΑΝΤΟΧΩΝ ΚΑΙ ΑΣΦΑΛΗ ΚΟΧΛΙΩΣΗ ΚΟΧΛΙΩΝ	03/08/2005	6002084
<i>ΦΑΓΕ ΒΙΟΜΗΧΑΝΙΑ ΕΠΕΞΕΡΓΑΣΙΑΣ ΓΑΛΑΚΤΟΣ Α.Ε.</i>	ΦΙΑΛΕΣ	09/08/2005	6002085

Μ Ε Ρ Ο Σ Γ '
ΑΝΑΝΕΩΣΕΙΣ

ΑΝΑΝΕΩΣΕΙΣ ΚΑΤΑΧΩΡΗΜΕΝΩΝ ΣΧΕΔΙΩΝ Ή ΥΠΟΔΕΙΓΜΑΤΩΝ

(11) Αρ. Πιστοπ. Καταχώρησης Σχ. ή Υπ.:6001042

(73) Δικαιούχος (οι): ΦΡΑΓΚΟΣ ΒΑΣΙΛΕΙΟΥ ΓΕΩΡΓΙΟΣ , Πάροδος Χελμού 15, ΑΓ.ΣΤΕΦΑΝΟΣ, ΑΤΤΙΚΗ (GR) .
(17) Ημερομηνία Ανανέωσης: 13-2-2011 (2η 5ετία)

(11) Αρ. Πιστοπ. Καταχώρησης Σχ. ή Υπ.:6001043

(73) Δικαιούχος (οι): ΡΕΚΙΤ ΜΠΕΝΚΙΖΕΡ ΕΛΛΑΣ Α.Β.Ε.Ε. , Αρτέμιδος 3, ΠΑΡΑΔΕΙΣΟΣ ΑΜΑΡΟΥΣΙΟΥ, 151 25 ΑΤΤΙΚΗ (GR) .
(17) Ημερομηνία Ανανέωσης: 14-2-2011 (2η 5ετία)

(11) Αρ. Πιστοπ. Καταχώρησης Σχ. ή Υπ.:6001049

(73) Δικαιούχος (οι): ΛΑΒΙΔΑΣ ΚΩΝΣΤΑΝΤΙΝΟΥ ΧΑΡΑΛΑΜΠΟΣ , Σαχτούρη 11, 151 25 ΠΕΡΙΣΤΕΡΙ (GR) .
(17) Ημερομηνία Ανανέωσης: 19-2-2011 (2η 5ετία)

(11) Αρ. Πιστοπ. Καταχώρησης Σχ. ή Υπ.:6001051

(73) Δικαιούχος (οι): ΠΑ.ΒΙ.ΠΛΑΣΤ. Α.Ε. , 25018 ΒΙ.ΠΕ. ΠΑΤΡΩΝ (ΑΧΑΪΑΣ) (GR) .
(17) Ημερομηνία Ανανέωσης: 22-2-2011 (2η 5ετία)

(11) Αρ. Πιστοπ. Καταχώρησης Σχ. ή Υπ.:6001052

(73) Δικαιούχος (οι): KANZAWA SEIKO CO., LTD. , 258, Takagi, Bessho-Cho, Miki-Shi, HYOKO-KEN (JP) .
(17) Ημερομηνία Ανανέωσης: 22-2-2011 (2η 5ετία)

(11) Αρ. Πιστοπ. Καταχώρησης Σχ. ή Υπ.:6001053

(73) Δικαιούχος (οι): KANZAWA SEIKO CO., LTD. , 258, Takagi, Bessho-Cho, Miki-Shi, HYOKO-KEN (JP) .
(17) Ημερομηνία Ανανέωσης: 22-2-2011 (2η 5ετία)

(11) Αρ. Πιστοπ. Καταχώρησης Σχ. ή Υπ.:6001054

(73) Δικαιούχος (οι): KANZAWA SEIKO CO., LTD. , 258, Takagi, Bessho-Cho, Miki-Shi, HYOKO-KEN (JP) .
(17) Ημερομηνία Ανανέωσης: 22-2-2011 (2η 5ετία)

(11) Αρ. Πιστοπ. Καταχώρησης Σχ. ή Υπ.:6001055

(73) Δικαιούχος (οι): KANZAWA SEIKO CO., LTD. , 258, Takagi, Bessho-Cho, Miki-Shi, HYOGO (JP) .
(17) Ημερομηνία Ανανέωσης: 22-2-2011 (2η 5ετία)

(11) Αρ. Πιστοπ. Καταχώρησης Σχ. ή Υπ.:6001056

(73) Δικαιούχος (οι): SAFARILAND LTD., INC. , 3120 East Mission Boulevard, ONTARIO, 91761 CA (US) .
(17) Ημερομηνία Ανανέωσης: 23-2-2011 (2η 5ετία)

(11) Αρ. Πιστοπ. Καταχώρησης Σχ. ή Υπ.:6001123

(73) Δικαιούχος (οι): MARS INCORPORATED , 6885 Elm Street, 22101-3883 MC LEAN - VIRGINIA (US) .
(17) Ημερομηνία Ανανέωσης: 16-5-2011 (2η 5ετία)

(11) Αρ. Πιστοπ. Καταχώρησης Σχ. ή Υπ.:6001160

(73) Δικαιούχος (οι): 1) ΠΑΠΑΠΑΝΑΓΙΩΤΟΥ ΑΘΑΝΑΣΙΟΣ, Βιομηχανική Περιοχή Δήμου Λεύκωνα Σερρών, 62121 ΣΕΡΡΕΣ (GR).
2) ΠΑΠΑΠΑΝΑΓΙΩΤΟΥ ΙΩΑΝΝΗΣ , Βιομηχανική περιοχή δήμου Λευκώνα Σερρών, 62121 ΣΕΡΡΕΣ (GR) .
(17) Ημερομηνία Ανανέωσης: 6-7-2011 (2η 5ετία)

(11) Αρ. Πιστοπ. Καταχώρησης Σχ. ή Υπ.:6001161

(73) Δικαιούχος (οι): 1) ΠΑΠΑΠΑΝΑΓΙΩΤΟΥ ΑΘΑΝΑΣΙΟΣ , Βιομηχανική Περιοχή Δήμου Λεύκωνα, 621 21 ΣΕΡΡΕΣ (GR)
2) ΠΑΠΑΠΑΝΑΓΙΩΤΟΥ ΙΩΑΝΝΗΣ , Βιομηχανική περιοχή Δήμου Λεύκωνα, 621 21 ΣΕΡΡΕΣ (GR)
(17) Ημερομηνία Ανανέωσης: 9-7-2011 (2η 5ετία)

(11) Αρ. Πιστοπ. Καταχώρησης Σχ. ή Υπ.:6001202

(73) Δικαιούχος (οι):

MARS UK LTD. , 3D Dundee Road, SLOUGH, SL1 4LG BERKSHIRE (GB) .

(17) Ημερομηνία Ανανέωσης:

6-9-2011 (2η 5ετία)

(11) Αρ. Πιστοπ. Καταχώρησης Σχ. ή Υπ.:6001217

(73) Δικαιούχος (οι):

MARS UK LTD , 3D Dundee Road, SLOUGH, SL1 4LG BERKSHIRE (GB) .

(17) Ημερομηνία Ανανέωσης:

26-9-2011 (2η 5ετία)

ΜΕΡΟΣ Δ'
ΜΕΤΑΒΟΛΕΣ

ΠΙΣΤΟΠΟΙΗΤΙΚΑ ΚΑΤΑΧΩΡΗΣΗΣ ΣΧΕΔΙΩΝ Ή ΥΠΟΔΕΙΓΜΑΤΩΝ

<i>ΑΡ. ΣΧ. Ή ΥΠΟΔ.</i>	<i>ΑΛΛΑΓΗ ΕΠΩΝΥΜΙΑΣ</i>
6000864	Η εταιρεία "Ποτοποΐα Σ. & Κ. Κωνσταντάτος Αφοι Ρούσαλη Α.Ε." δικαιούχος του υπ' αριθμ. 6000864 πιστοποιητικού καταχώρησης σχεδίου ή υποδείγματος μετέβαλε την επωνυμία της σε : "Ποτοποΐα Αφοι Ρούσαλη Ανώνυμος Εταιρεία".

Μ Ε Ρ Ο Σ Ε '
Λ Η Ξ Η Π Ρ Ο Σ Τ Α Σ Ι Α Σ

Λ Η Ξ Η Π Ρ Ο Σ Τ Α Σ Ι Α Σ Κ Α Τ Α Χ Ω Ρ Η Μ Ε Ν Ω Ν Σ Χ Ε Δ Ι Ω Ν Ή Υ Π Ο Δ Ε Ι Γ Μ Α Τ Ω Ν

(11) Αρ. Πιστοπ. Καταχώρησης Σχ. ή Υπ.:6000902

(73) Δικαιούχος (οι): 1) ΜΑΡΣΕΛΗ ΧΡΗΣΤΟΥ ΕΛΕΝΗ , Δεξαμενής 42, ΜΕΤΑΜΟΡΦΩΣΗ, 144 52 ΑΤΤΙΚΗ (GR)
2) ΜΑΡΣΕΛΗΣ ΧΡΗΣΤΟΥ ΓΡΗΓΟΡΗΣ , Νέστορος 26, ΠΡΟΑΣΤΕΙΟ ΠΑΤΡΩΝ, 264 43 ΑΧΑΪΑ (GR) .

(11) Αρ. Πιστοπ. Καταχώρησης Σχ. ή Υπ.:6000905

(73) Δικαιούχος (οι): AUTOMANIA A.B.E.E. , Τατοίου 22, ΜΕΤΑΜΟΡΦΩΣΗ, 144 51 ΑΤΤΙΚΗ (GR) .

(11) Αρ. Πιστοπ. Καταχώρησης Σχ. ή Υπ.:6000907

(73) Δικαιούχος (οι): ΚΛΗΜΕΝΤΙΔΟΥ ΝΙΚΟΛΑΟΥ ΧΡΙΣΤΙΝΑ , Ψαρρών 2, ΚΟΡΥΔΑΛΛΟΣ, 181 20 ΠΕΙΡΑΙΑΣ (GR) .

(11) Αρ. Πιστοπ. Καταχώρησης Σχ. ή Υπ.:6000908

(73) Δικαιούχος (οι): ΔΡΟΥΓΚΑΣ ΙΩΑΝΝΗΣ , Κανάρη 4, ΚΩΣ, 853 00 ΔΩΔΕΚΑΝΗΣΑ (GR) .

(11) Αρ. Πιστοπ. Καταχώρησης Σχ. ή Υπ.:6000910

(73) Δικαιούχος (οι): PHILIP MORRIS PRODUCTS INC. , 3601 Commerce Road, Richmond, 23234 Virginia (US) .

(11) Αρ. Πιστοπ. Καταχώρησης Σχ. ή Υπ.:6000912

(73) Δικαιούχος (οι): PHILIP MORRIS PRODUCTS INC. , 3601 Commerce Road, Richmond, 23234 Virginia (US) .

(11) Αρ. Πιστοπ. Καταχώρησης Σχ. ή Υπ.:6000913

(73) Δικαιούχος (οι): PHILIP MORRIS PRODUCTS INC. , 3601 Commerce Road, Richmond, 23234 Virginia (US) .

(11) Αρ. Πιστοπ. Καταχώρησης Σχ. ή Υπ.:6000914

(73) Δικαιούχος (οι): PHILIP MORRIS PRODUCTS INC. , 3601 Commerce Road, Richmond, 23234 Virginia (US) .

(11) Αρ. Πιστοπ. Καταχώρησης Σχ. ή Υπ.:6000916

(73) Δικαιούχος (οι): ΠΑΠΑΣΠΥΡΟΥ ΣΤΑΥΡΟΣ ΚΑΙ ΣΙΑ Ο.Ε. , Αριστοτέλους 16, 17343 ΑΓΙΟΣ ΔΗΜΗΤΡΙΟΣ (ΑΤΤΙΚΗΣ) (GR) .

(11) Αρ. Πιστοπ. Καταχώρησης Σχ. ή Υπ.:6000917

(73) Δικαιούχος (οι): ΔΗΜΗΤΡΙΟΥ ΣΩΤΗΡΙΟΥ ΙΩΑΚΕΙΜ, Μελισσοχώρι, ΘΕΣΣΑΛΟΝΙΚΗ (GR) .

(11) Αρ. Πιστοπ. Καταχώρησης Σχ. ή Υπ.:6000918

(73) Δικαιούχος (οι): ΔΗΜΗΤΡΙΟΥ ΣΩΤΗΡΙΟΥ ΙΩΑΚΕΙΜ, Μελισσοχώρι, ΘΕΣΣΑΛΟΝΙΚΗ (GR) .

(11) Αρ. Πιστοπ. Καταχώρησης Σχ. ή Υπ.:6000919

(73) Δικαιούχος (οι): ΔΗΜΗΤΡΙΟΥ ΣΩΤΗΡΙΟΥ ΙΩΑΚΕΙΜ, Μελισσοχώρι, ΘΕΣΣΑΛΟΝΙΚΗ (GR) .

(11) Αρ. Πιστοπ. Καταχώρησης Σχ. ή Υπ.:6000920

(73) Δικαιούχος (οι): SIEMENS S.A. , Orense, 2 planta 11, 28020 Madrid (ES) .

(11) Αρ. Πιστοπ. Καταχώρησης Σχ. ή Υπ.:6000921

(73) Δικαιούχος (οι): SIEMENS S.A. , Orense, 2 planta 11, 28020 Madrid (ES) .

(11) Αρ. Πιστοπ. Καταχώρησης Σχ. ή Υπ.:6000922

(73) Δικαιούχος (οι): 1) ELLINIDIS GEORGE THOMAS , 124 Village Gate Drive, Unionville, L6C 1V5 ONTARIO (CA) .
2) MANZIARIS THEODORE , 65 Lawrence Crescent, M4N 1N3 TORONTO, ONTARIO (CA) .

(11) Αρ. Πιστοπ. Καταχώρησης Σχ. ή Υπ.:6000923

(73) Δικαιούχος (οι):

1) ELLINIDIS GEORGE THOMAS , 124 Village Gate Drive, Unionville, L6C 1V5 ONTARIO (CA)

2) MANZIARIS THEODORE , 65 Lawrence Crescent, M4N 1N3 TORONTO, ONTARIO (CA) .

(11) Αρ. Πιστοπ. Καταχώρησης Σχ. ή Υπ.:6000925

(73) Δικαιούχος (οι):

SIEMENS AG , Wittelsbacherplatz 2, 80333 MUNCHEN (DE) .

ΜΕΡΟΣ ΣΤ'
ΑΚΥΡΩΣΕΙΣ

ΟΥΔΕΜΙΑ

ΣΥΝΔΡΟΜΕΣ ΓΙΑ ΤΟ ΕΔΒΙ

α) Σε οπτικό δίσκο (CD), ως εξής:		
Τεύχη Α' και Β' μαζί ανά δίσκο	EΥΡΩ	2,00
Ετήσια συνδρομή Εσωτερικού για τα Τεύχη Α' και Β' μαζί.....	EΥΡΩ	22,00
Ετήσια συνδρομή Εξωτερικού για τα Τεύχη Α' και Β' μαζί.....	EΥΡΩ	44,00
β) Ετήσια συνδρομή για τα Τεύχη Α' και Β' μαζί σε έντυπη μορφή και σε οπτικό δίσκο (CD) ταυτόχρονα.....		
Ετήσια συνδρομή Εσωτερικού	EΥΡΩ	77,00
Ετήσια συνδρομή Εξωτερικού	EΥΡΩ	154,00
γ) Ετήσια συνδρομή για την πρόσβαση και στα δύο Τεύχη του ΕΔΒΙ στις ιστοσελίδες του ΟΒΙ.....	EΥΡΩ	0,00

Κάθε ενδιαφερόμενος μπορεί να προμηθεύεται το ΕΔΒΙ ή να ζητήσει να γίνει συνδρομητής από τον:

Οργανισμό Βιομηχανικής Ιδιοκτησίας (ΟΒΙ)
Παντανάσσης 5
151 25 Παράδεισος Αμαρουσίου
τηλ.: 2106828231

SUBSCRIPTIONS FOR THE INDUSTRIAL PROPERTY BULLETIN

a) On compact disc (CD):		
Volume A' and B', price per disc	EURO	2,00
Annual domestic subscription for both Volumes (A' and B')	EURO	22,00
Annual foreign subscription for both Volumes (A' and B')	EURO	44,00
b) Annual subscription for both Volumes (A' and B') in printed form and on compact disc (CD) simultaneously		
Annual domestic subscription	EURO	77,00
Annual foreign subscription	EURO	154,00
c) Annual subscription for access to both Volumes (A' and B') displayed on the OBI's website pages.....	EURO	0,00

For bulletin purchasing or subscription information, please contact:

5 Pandanassis Str.
151 25 Paradissos Amarousiou
Athens - Greece
tel.: (0030210) 6828231