



ΟΡΓΑΝΙΣΜΟΣ
ΒΙΟΜΗΧΑΝΙΚΗΣ
ΙΔΙΟΚΤΗΣΙΑΣ

ΕΙΔΙΚΟ ΔΕΛΤΙΟ
ΒΙΟΜΗΧΑΝΙΚΗΣ
ΙΔΙΟΚΤΗΣΙΑΣ
(ΕΔΒΙ)

ΤΕΥΧΟΣ Β΄
ΣΧΕΔΙΑ ΚΑΙ ΥΠΟΔΕΙΓΜΑΤΑ

ΟΚΤΩΒΡΙΟΣ 2006



ΟΡΓΑΝΙΣΜΟΣ
ΒΙΟΜΗΧΑΝΙΚΗΣ
ΙΔΙΟΚΤΗΣΙΑΣ

Παντανάσσης 5
151 25 Παράδεισος Αμαρουσίου

ΤΕΛΕΦΑΞ: 210 6819231

ΤΗΛΕΦΩΝΑ:

ΓΕΝΙΚΕΣ ΠΛΗΡΟΦΟΡΙΕΣ: 210 6183500
ΚΑΤΑΘΕΣΕΙΣ: 210 6183593
ΤΕΛΗ: 210 6183594
ΕΞΕΤΑΣΤΕΣ: 210 6183595
ΛΟΓΙΣΤΗΡΙΟ: 210 6183596
ΝΟΜΙΚΑ ΘΕΜΑΤΑ: 210 6183597
ΤΕΧΝΙΚΗ ΠΛΗΡΟΦΟΡΗΣΗ: 210 6183598
ΔΗΜΟΣΙΕΣ ΣΧΕΣΕΙΣ: 210 6183599

Επιμέλεια - Έκδοση:
Τρόμ Νικόλαος
Οργανισμός Βιομηχανικής Ιδιοκτησίας (OBI)

© Οργανισμός Βιομηχανικής Ιδιοκτησίας (OBI)
20 Νοεμβρίου 2006



ΟΡΓΑΝΙΣΜΟΣ
ΒΙΟΜΗΧΑΝΙΚΗΣ
ΙΔΙΟΚΤΗΣΙΑΣ

5 Pandanassis Str.
GR 151 25 Paradissos Amaroussiou Athens, Greece

TELEFAX: 210 6819231

TELEPHONS:

GENERAL INFORMATION: 003 210 6183500
RECEIVING OFFICE: 003 210 6183593
FEES: 003 210 6183594
EXAMINERS: 003 210 6183595
ACCOUNTS OFFICE: 003 210 6183596
LEGAL METTERS: 003 210 6183597
TECHNICAL INFORMATION: 003 210 6183598
PUBLIC RELATIONS: 003 210 6183599

Editor - Publisher:
Trom Nicholas
Industrial Property Organisation (OBI)

© Industrial Property Organisation (OBI)
November 20 2006

ΕΙΣΑΓΩΓΙΚΟ ΣΗΜΕΙΩΜΑ

Το Ειδικό Δελτίο Βιομηχανικής Ιδιοκτησίας τηρείται από τον Οργανισμό Βιομηχανικής Ιδιοκτησίας (Ο.Β.Ι.) κατ' εφαρμογή του άρθρου 4 του νόμου 1733/1987 (ΦΕΚ 171,Α') και αποτελείται δύο τεύχη:

Στο **ΤΕΥΧΟΣ Α'** δημοσιεύονται σε μηνιαία βάση τα εξής :

- Αιτήσεις και χορηγήσεις Διπλωμάτων Ευρεσιτεχνίας (Δ.Ε.)
- Αιτήσεις και χορηγήσεις Πιστοποιητικών Υποδείγματος Χρησιμότητας (Π.Υ.Χ.)
- Αιτήσεις και χορηγήσεις Συμπληρωματικών Πιστοποιητικών Προστασίας για Φυτοπροστατευτικά προϊόντα (Σ.Π.Π.Φ.Π.)
- Αιτήσεις και χορηγήσεις Συμπληρωματικών Πιστοποιητικών Προστασίας για Φάρμακα (Σ.Π.Π.Φ.)
- Αιτήσεις Μετάφρασης Αξιώσεων Ευρωπαϊκών Διπλωμάτων Ευρεσιτεχνίας
- Βεβαιώσεις Μεταφράσεων Ευρωπαϊκών Διπλωμάτων Ευρεσιτεχνίας
- Μεταβολές - Διορθώσεις αιτήσεων και χορηγήσεων τίτλων βιομηχανικής ιδιοκτησίας
- Εκπτώσεις - Ανακλήσεις Εκπτώσεων αιτήσεων και χορηγήσεων τίτλων βιομηχανικής ιδιοκτησίας

Στο **ΤΕΥΧΟΣ Β'** δημοσιεύονται σε μηνιαία βάση οι αιτήσεις και τα καταχωρημένα Σχέδια ή Υποδείγματα.

Τα παραπάνω τεύχη διατίθενται ξεχωριστά.

ΟΚΤΩΒΡΙΟΣ 2006

Ημερομηνία έκδοσης: 20/11/2006

ΠΕΡΙΕΧΟΜΕΝΑ

| | Σελ. |
|-----------------------------|------|
| Ανάλυση κωδικών αρθμών..... | 5 |
| Συντμήσεις | 5 |

ΜΕΡΟΣ Α'

ΚΑΤΑΧΩΡΗΜΕΝΕΣ ΑΙΤΗΣΕΙΣ ΣΧΕΔΙΩΝ ΚΑΙ ΥΠΟΔΕΙΓΜΑΤΩΝ

| | |
|---|----|
| 1. Αιτήσεις Σχεδίων και Υποδειγμάτων | 7 |
| 2. Ευρετήριο αιτήσεων σύμφωνα με την αλφαβητική σειρά των καταθετών | 63 |

ΜΕΡΟΣ Β'

ΧΟΡΗΓΗΣΕΙΣ ΠΙΣΤΟΠΟΙΗΤΙΚΩΝ ΚΑΤΑΧΩΡΗΣΗΣ ΣΧΕΔΙΩΝ ΚΑΙ ΥΠΟΔΕΙΓΜΑΤΩΝ

| | |
|---|----|
| 1. Πιστοποιητικά καταχώρησης σχεδίων ή υποδειγμάτων..... | 64 |
| 2. Ευρετήριο πιστοποιητικών καταχώρησης σχεδίων ή υποδειγμάτων σύμφωνα με την αλφαβητική σειρά των καταθετών..... | 65 |

ΜΕΡΟΣ Γ'

ΑΝΑΝΕΩΣΕΙΣ.....66

ΜΕΡΟΣ Δ'

ΜΕΤΑΒΟΛΕΣ.....68

ΜΕΡΟΣ Ε'

ΛΗΞΗ ΠΡΟΣΤΑΣΙΑΣ.....69

ΜΕΡΟΣ ΣΤ'

ΑΚΥΡΩΣΕΙΣ - ΔΙΟΡΘΩΣΕΙΣ70

| | |
|----------------------------------|----|
| - Ανακοινώσεις - Συνδρομές | 71 |
|----------------------------------|----|

OCTOBER 2006

Publication date: 20/11/2006

CONTENTS

| | Page |
|---------------------|------|
| INID Codes | 5 |
| Abbreviations | 5 |

PART A'

REGISTERED DESIGN APPLICATIONS

| | |
|--|----|
| 1. Design Applications | 7 |
| 2. Design Application Index in alphabetical order of the applicant. | 63 |

PART B'

GRANTS OF DESIGN REGISTRATION CERTIFICATES

| | |
|--|----|
| 1. Design registration certificates..... | 64 |
| 2. Index of design registration certificates in alphabetical order of the applicant..... | 65 |

PART C'

RENEWALS66

PART D'

MODIFICATIONS68

PART E'

EXPIRY OF PROTECTION69

PART F'

ANNULMENTS - CORRECTIONS70

| | |
|---------------------------------------|----|
| - Announcements - Subscriptions | 71 |
|---------------------------------------|----|

ΚΩΔΙΚΟΙ ΑΡΙΘΜΟΙ

- (15) Ημερομηνία καταχώρησης
- (17) Ημερομηνία λήξης 1ης πενταετίας ή ανανέωσης προστασίας σε επόμενη πενταετία
- (21) Αριθμός Αίτησης Σχεδίου ή Υποδείγματος
- (28) Αριθμός Σχεδίων/Υποδειγμάτων
- (30) Συμβατικές Προτεραιότητες
- (45) Ημερομηνία λήξης αναβολής δημοσίευσης
- (51) Διεθνής Ταξινόμηση
- (54) Προσδιορισμός αντικειμένου
- (71) Καταθέτης
- (72) Δημιουργός
- (73) Δικαιούχος
- (74) Πληρεξούσιος
- (74) Αντίκλητος

INID CODES

- (15) Registration date
- (17) Date of expiration of the 1st five-year period, or renewal for further five-year periods
- (21) Design application number
- (28) Number of designs
- (30) Priority
- (45) Date of expiration of deferment
- (51) Class and subclass of the Locarno Classification
- (54) Designation of articles
- (71) Applicant
- (72) Creator
- (73) Owner
- (74) Attorney
- (74) Representative

ΣΥΝΤΜΗΣΕΙΣ

- OBI:** Οργανισμός Βιομηχανικής Ιδιοκτησίας
- EABI:** Ειδικό Δελτίο Βιομηχανικής Ιδιοκτησίας
- Δ.Σ.:** Διοικητικό Συμβούλιο
- ΣΧ. ή ΥΠ.:** Σχέδιο ή Υπόδειγμα
- ΚΑΤ/ΡΗΣΗ:** Καταχώρηση
- ΑΡ.ΑΙΤ.:** Αριθμός αίτησης
- ΑΝΤ/ΜΕΝΟΥ:** Αντικείμενου

Μ Ε Ρ Ο Σ Α '

ΚΑΤΑΧΩΡΗΜΕΝΕΣ ΑΙΤΗΣΕΙΣ ΣΧΕΔΙΩΝ ΚΑΙ ΥΠΟΔΕΙΓΜΑΤΩΝ

ΑΙΤΗΣΕΙΣ ΣΧΕΔΙΩΝ ΚΑΙ ΥΠΟΔΕΙΓΜΑΤΩΝ

(21) Αρ. Αίτησης Σχ. ή Υπ.: 20060600069

(15) Ημερ. Καταχώρησης: 02/05/2006

(17) Ημ. Λήξης 1ης πενταετίας :2/5/2011

(71) Καταθέτης(ες): ΤΣΙΓΚΟΣ ΑΘΑΝΑΣΙΟΥ ΔΗΜΗΤΡΙΟΣ
Πρατίνου 86, 11634 ΑΘΗΝΑ (ΑΤΤΙΚΗΣ),
ΕΛΛΑΔΑ

(30) Συμβ. Προτεραιότητα(ες):

(72) Δημιουργός(οι): ΤΣΙΓΚΟΣ ΑΘΑΝΑΣΙΟΥ ΔΗΜΗΤΡΙΟΣ

(74) Πληρεξούσιος:

(74) Αντίκλητος:

(28) Αριθμός Σχεδίων/Υποδειγμάτων: 23

(51) Διεθνής Ταξινόμηση: 06-03

(54) Προσδιορισμός Αντικειμένου: ΕΠΙΠΛΟ - ΤΡΑΠΕΖΙ

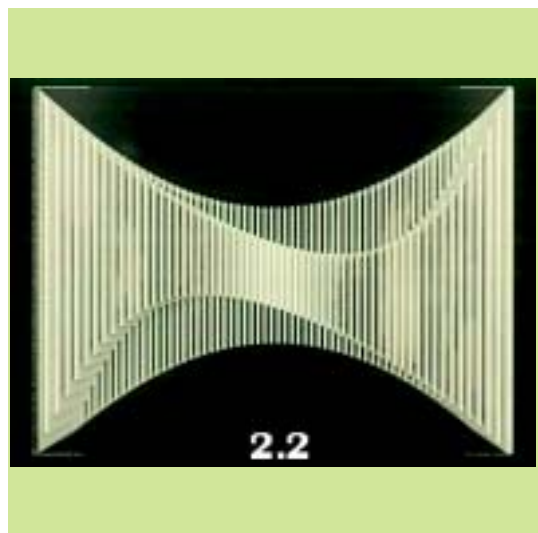
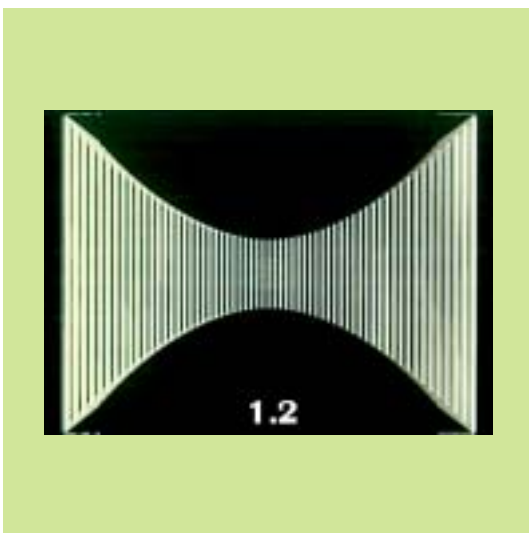
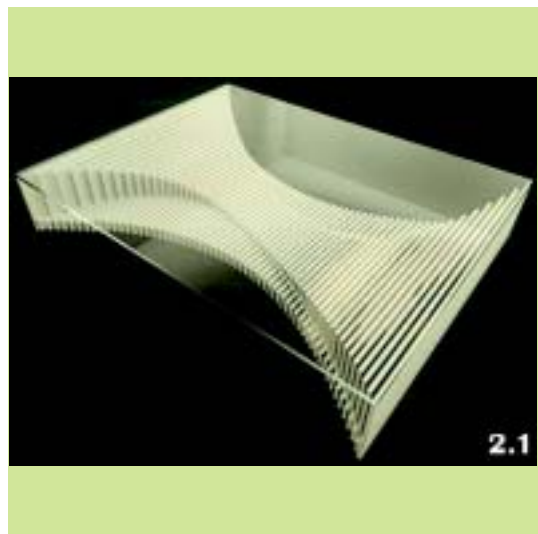
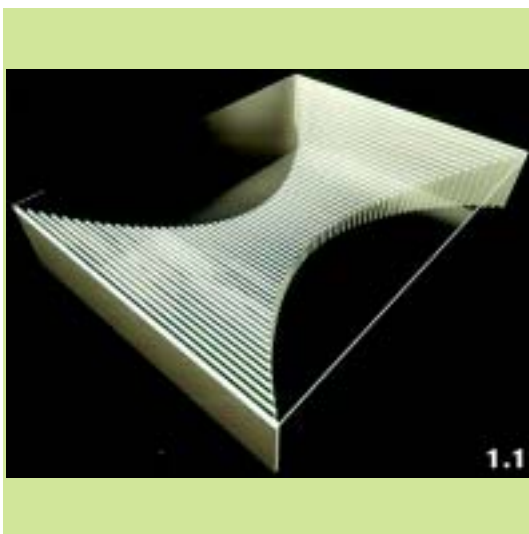
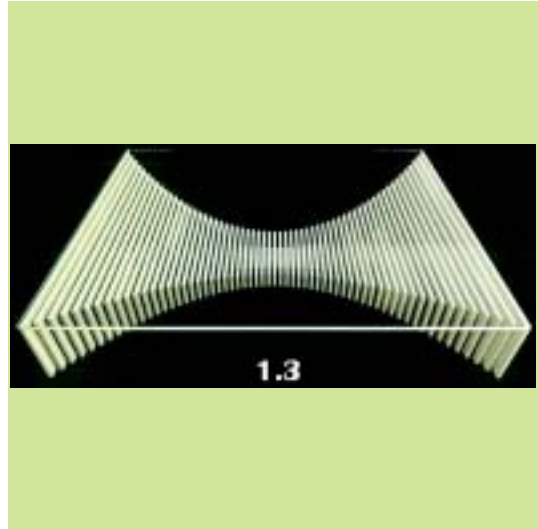

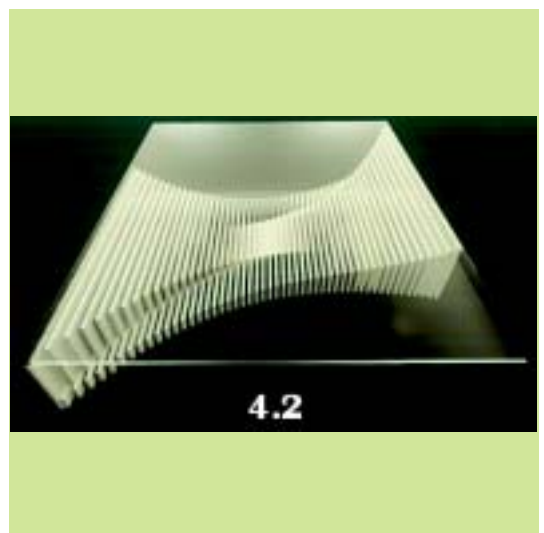
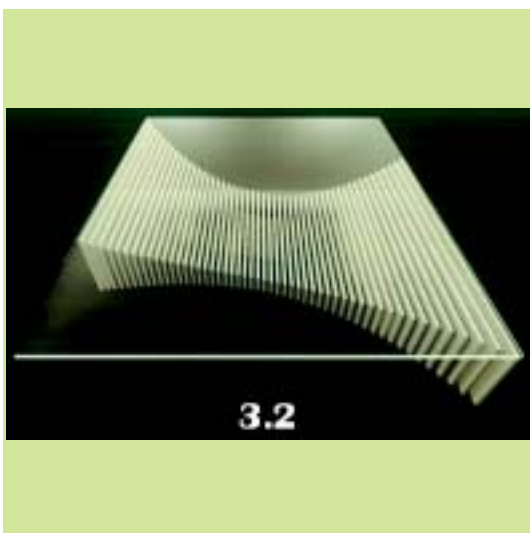
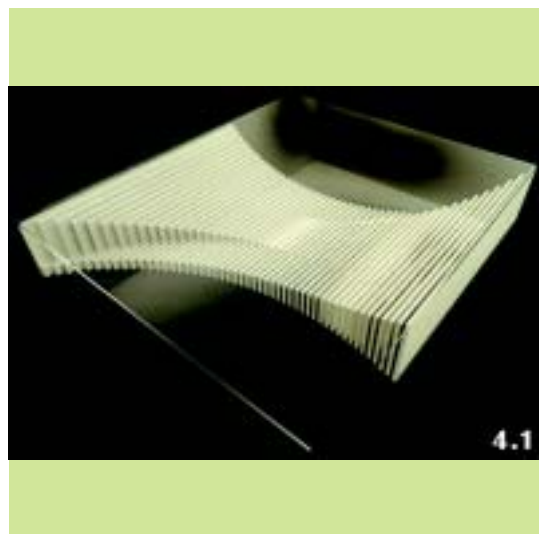
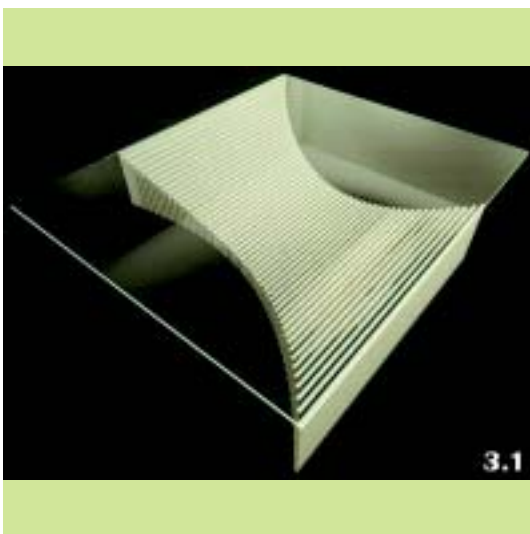
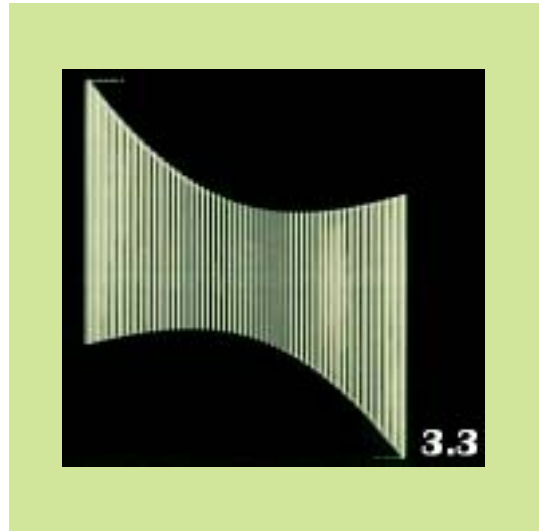
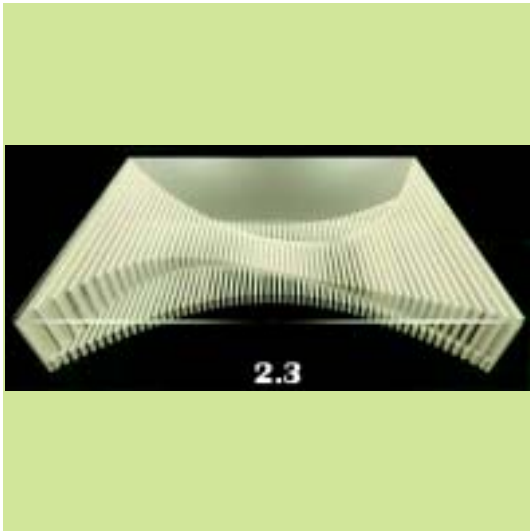

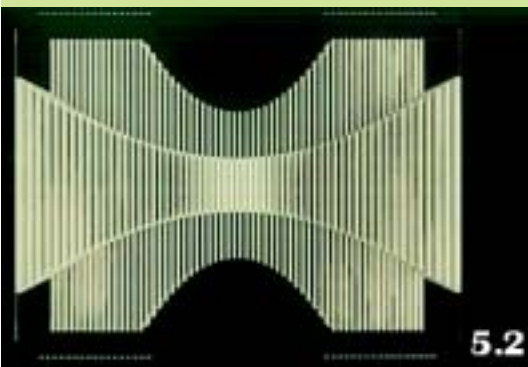
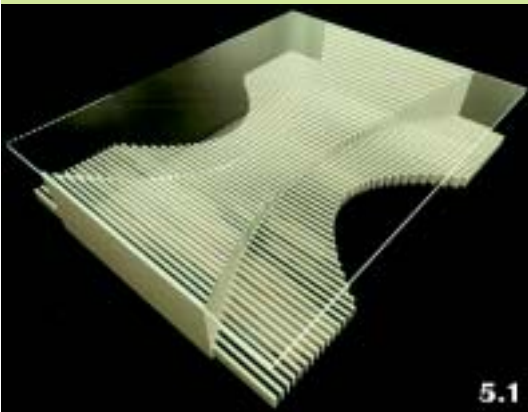
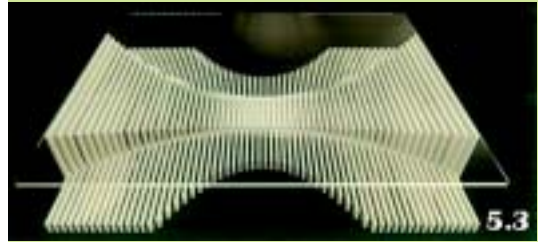

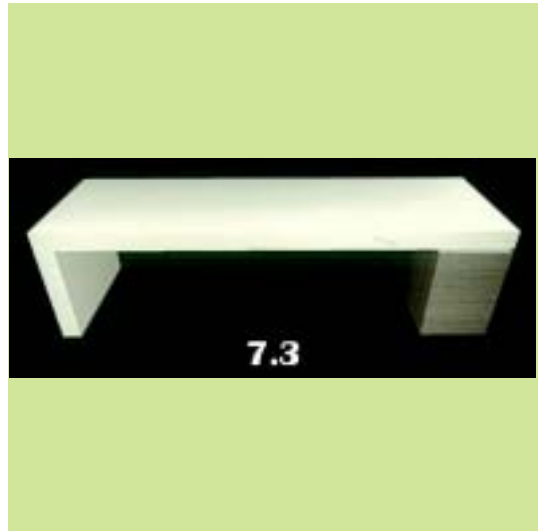
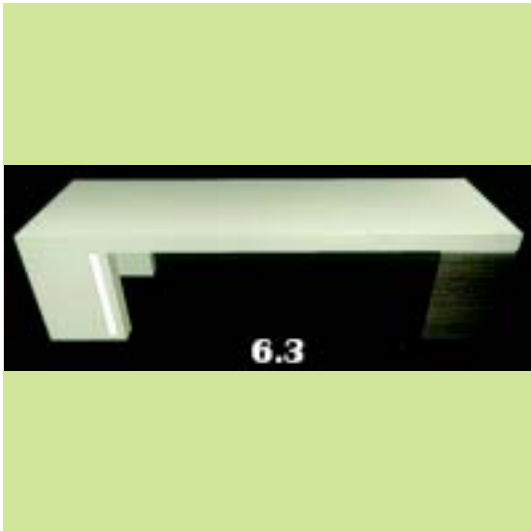

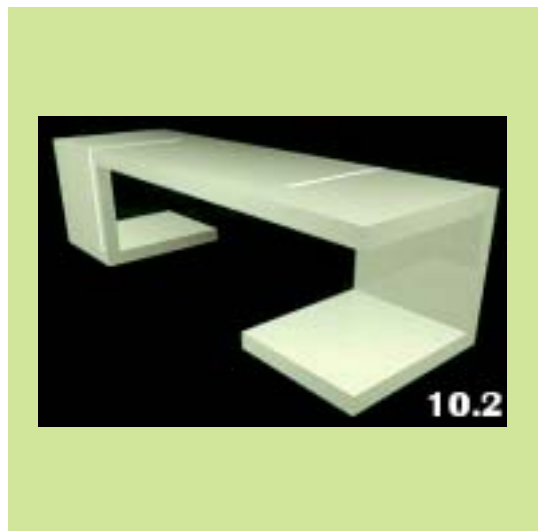
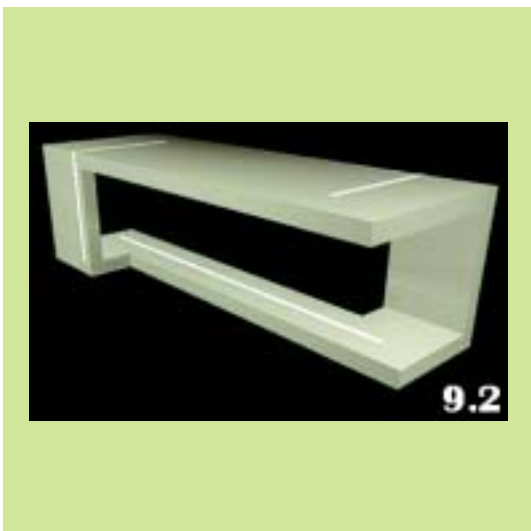
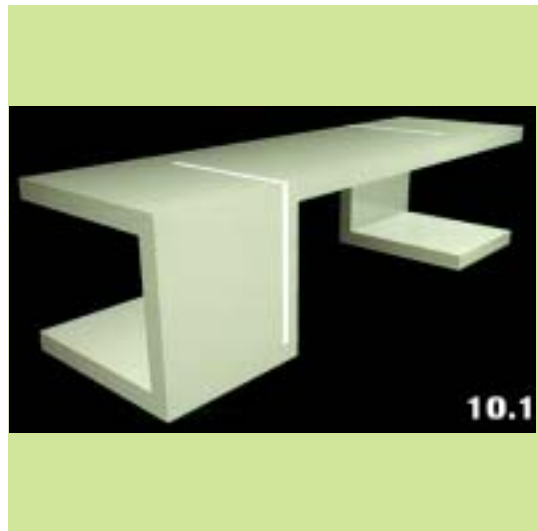
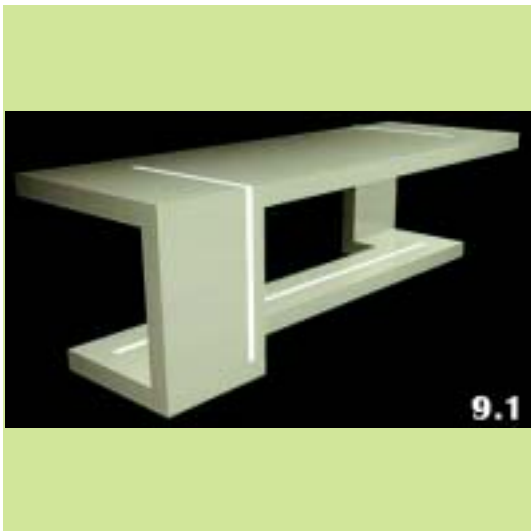
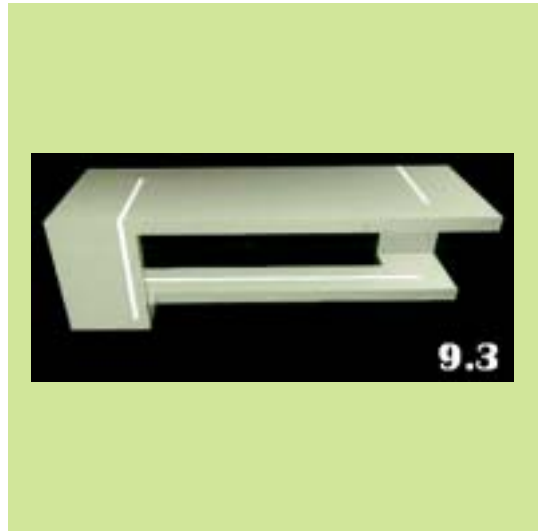
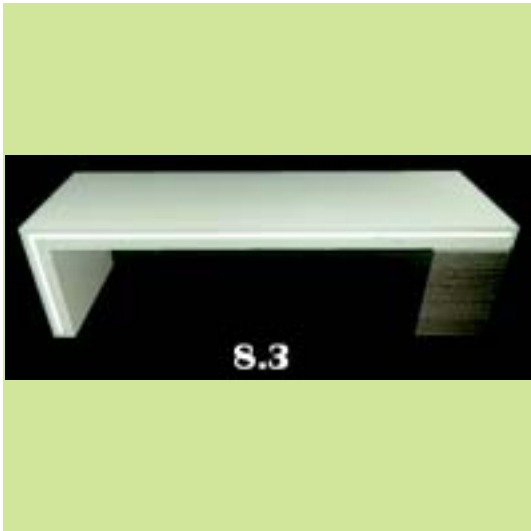

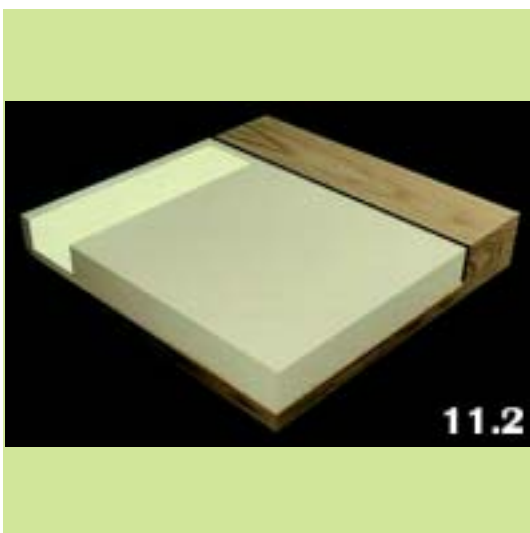
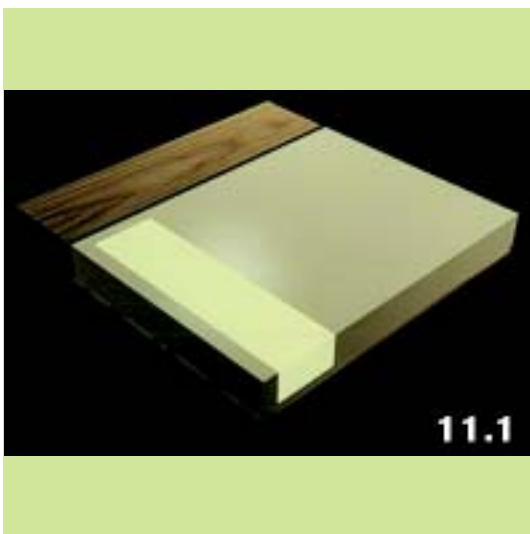
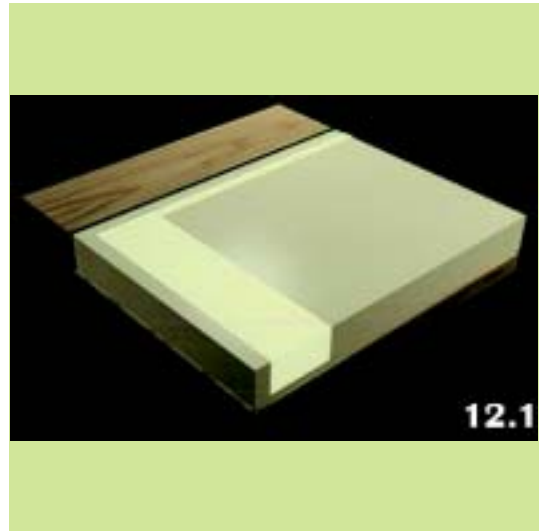
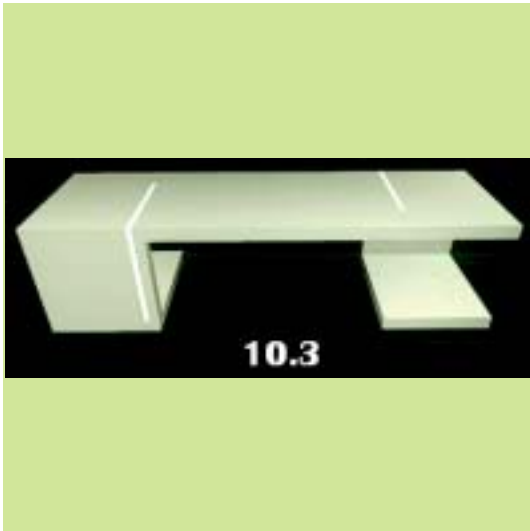

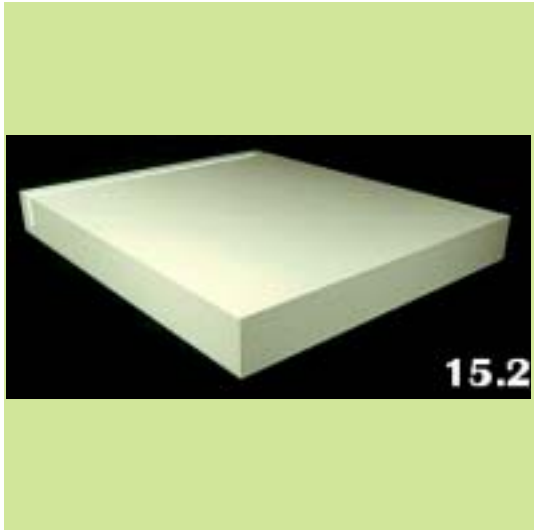
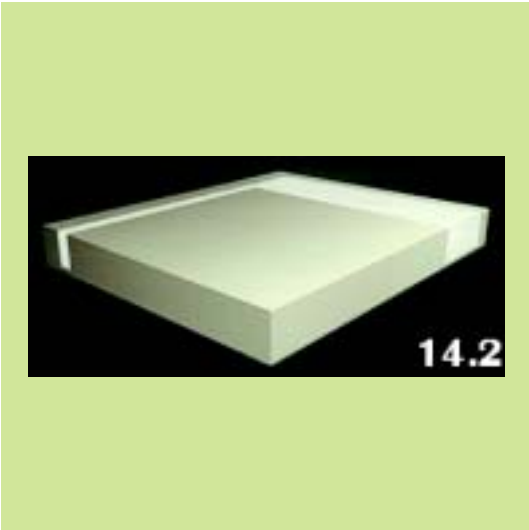
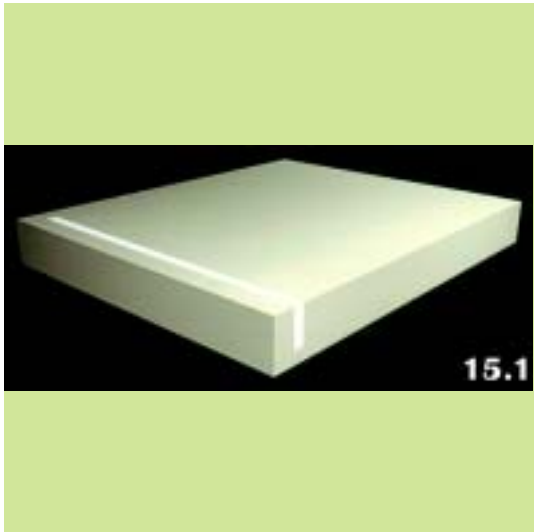
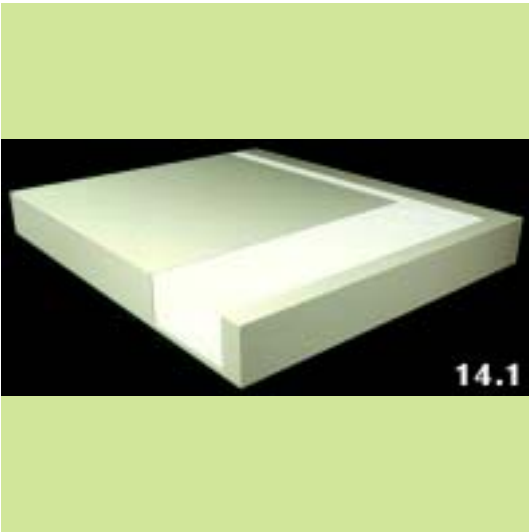
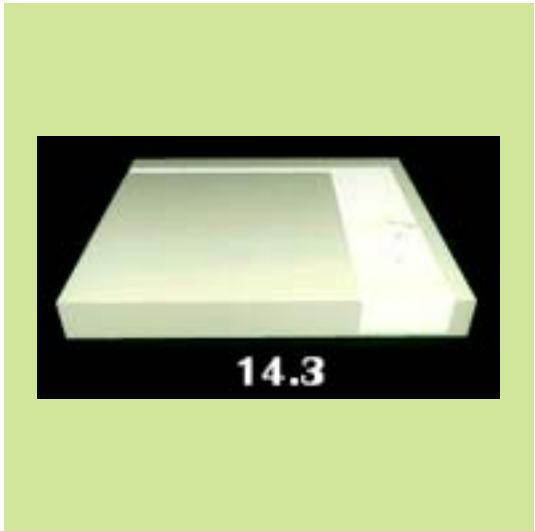

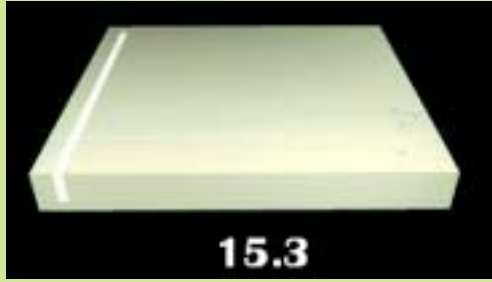

15.3

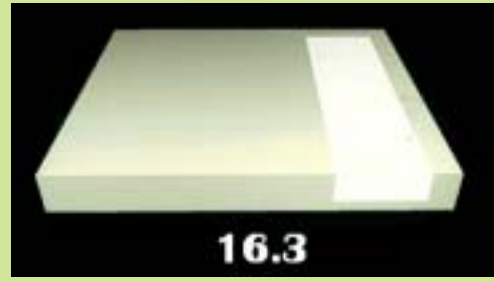

16.3



16.1

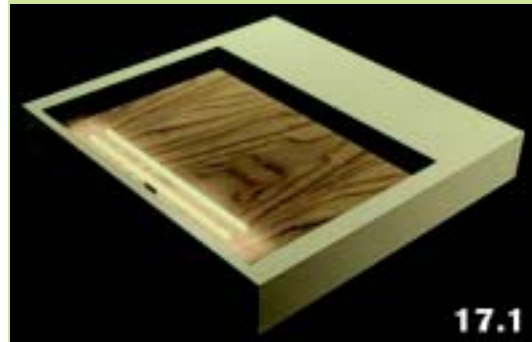

17.1



16.2

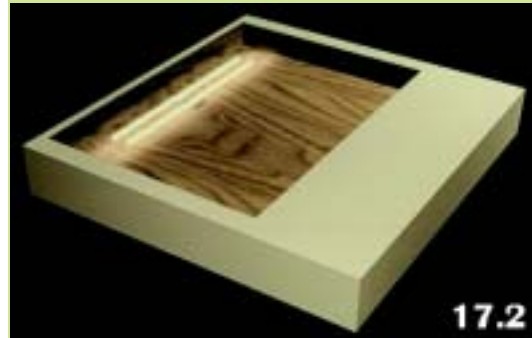

17.2



18.1



19.2



18.2



20.1



19.1



20.2



(21) *Αρ. Αίτησης Σχ. ή Υπ.*: 20060600071

(15) *Ημερ. Καταχώρησης*: 03/05/2006

(17) *Ημ. Λήξης 1ης πενταετίας*: 3/5/2011

(71) *Καταθέτης(ες)*: ΠΑΠΑΘΑΝΑΣΙΟΥ ΒΑΣΙΛΕΙΟΥ
ΑΛΕΞΑΝΔΡΟΣ
Μυριοφύτου 4, 17122 ΝΕΑ ΣΜΥΡΝΗ
(ΑΤΤΙΚΗΣ), ΕΛΛΑΔΑ

(30) *Συμβ. Προτεραιότητα(ες)*:

(72) *Δημιουργός(οι)*: ΚΩΣΤΑΚΗΣ ΓΡΗΓΟΡΗΣ

(74) *Πληρεξούσιος*:

(74) *Αντίκλητος*:

(28) *Αριθμός Σχεδίων/Υποδειγμάτων*: 2

(51) *Διεθνής Ταξινόμηση*: 26-05

(54) *Προσδιορισμός Αντικειμένου*: ΗΛΕΚΤΡΟΝΙΚΟ ΠΥΡΟΦΑΝΙ

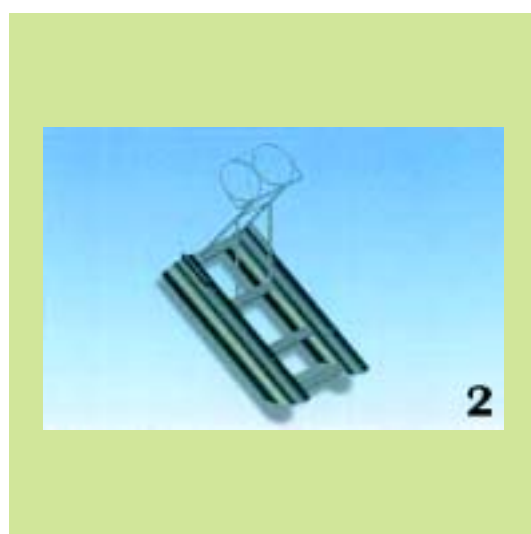
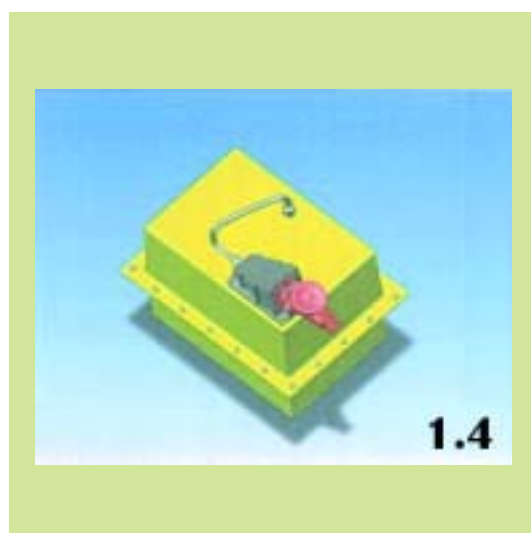
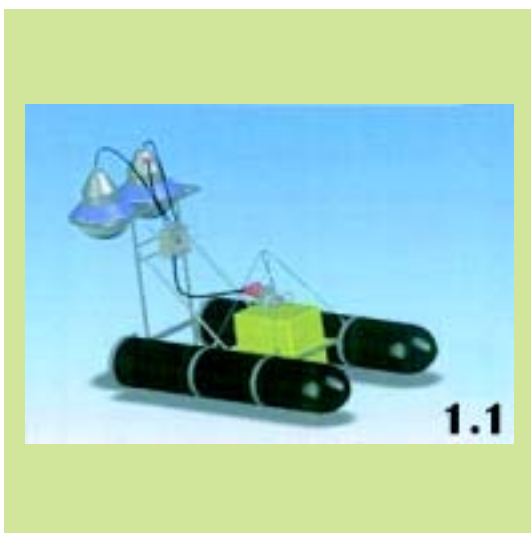

(21) Αρ. Αίτησης Σχ. ή Υπ.: 20060600072

(15) Ημερ.Καταχώρησης: 04/05/2006

(17) Ημ. Λήξης 1ης πενταετίας :4/5/2011

(71) Καταθέτης(ες): ΣΤΩΙΚΟΣ ΔΗΜΗΤΡΙΟΥ ΣΠΥΡΟΣ
Αλαμάνη 22, 43100 ΚΑΡΔΙΤΣΑ (ΚΑΡΔΙΤΣΑΣ),
ΕΛΛΑΔΑ

(30) Συμβ. Προτεραιότητα(ες):

(72) Δημιουργός(οι): ΣΤΩΙΚΟΣ ΔΗΜΗΤΡΙΟΥ ΣΠΥΡΟΣ

(74) Πληρεξούσιος: ΣΑΚΕΛΛΑΡΙΔΗ ΒΑΛΗ-ΒΑΣΙΛΙΚΗ
Αδριανού 70, 10556 ΑΘΗΝΑ (ΑΤΤΙΚΗΣ)

(74) Αντίκλητος: ΣΑΚΕΛΛΑΡΙΔΗ ΒΑΛΗ-ΒΑΣΙΛΙΚΗ
Αδριανού 70,10556 ΑΘΗΝΑ (ΑΤΤΙΚΗΣ)

(28) Αριθμός Σχεδίων/Υποδεγμάτων: 1

(51) Διεθνής Ταξινόμηση: 12-11,

(54) Προσδιορισμός Αντικειμένου: ΠΟΔΗΛΑΤΟ ΜΕ ΜΟΝΟΚΟΜΜΑΤΟ
ΠΛΑΙΣΙΟ

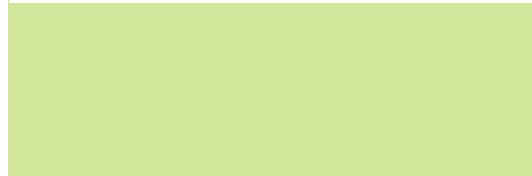
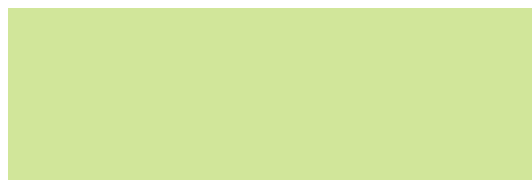
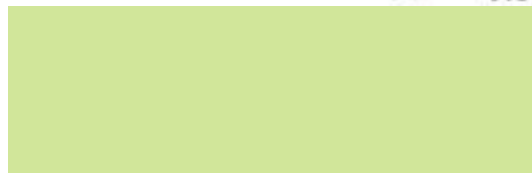
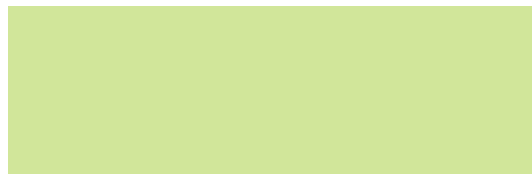

(21) Αρ. Αίτησης Σχ. ή Υπ.: 20060600073

(15) Ημερ. Καταχώρησης: 08/05/2006

(17) Ημ. Λήξης 1ης πενταετίας :8/5/2011

(71) Καταθέτης(ες): ΑΓΓΕΛΟΣ ΣΤΙΝΗΣ ΚΑΙ ΣΙΑ ΟΕ
Δαβάκη 15, 57008 ΙΩΝΙΑ (ΘΕΣΣΑΛΟΝΙΚΗΣ),
ΕΛΛΑΔΑ

(30) Συμβ. Προτεραιότητα(ες):

(72) Δημιουργός(οι): ΣΤΙΝΗΣ ΑΓΓΕΛΟΣ

(74) Πληρεξούσιος:

(74) Αντίκλητος:

(28) Αριθμός Σχεδίων/Υποδειγμάτων: 19

(51) Διεθνής Ταξινόμηση: 06-03

(54) Προσδιορισμός Αντικειμένου: ΤΡΑΠΕΖΑΚΙΑ ΣΑΛΟΝΙΟΥ-ΚΟΝΣΟ-
ΛΕΣ - ΛΑΜΠΑΣ - ΖΙΓΚΟΝ

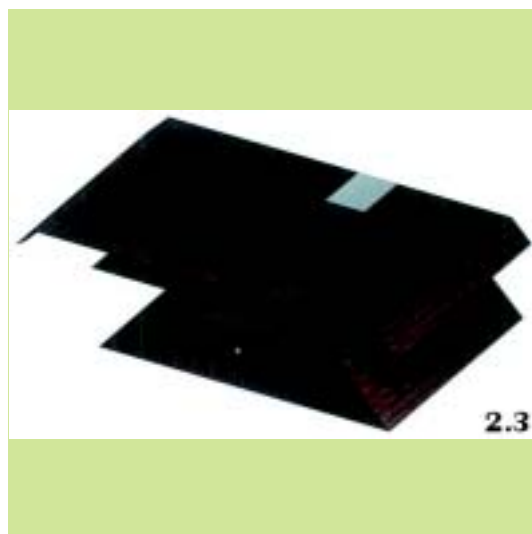
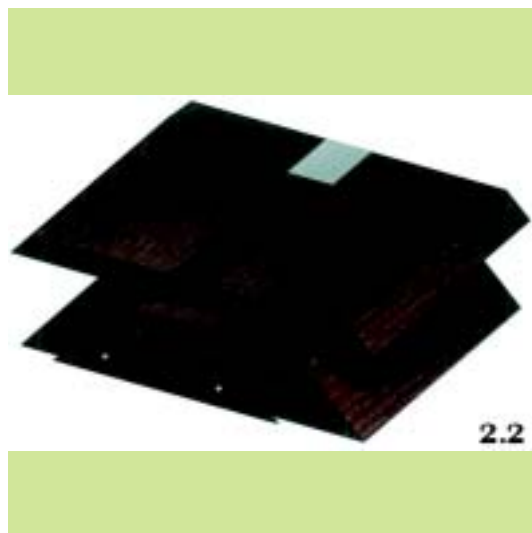
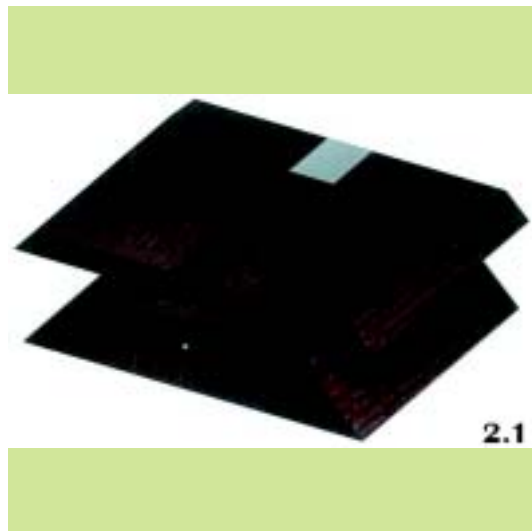

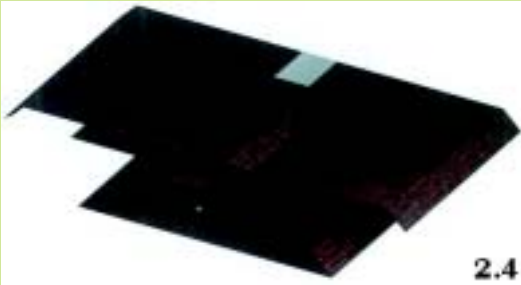

2.4



3.3



3.1

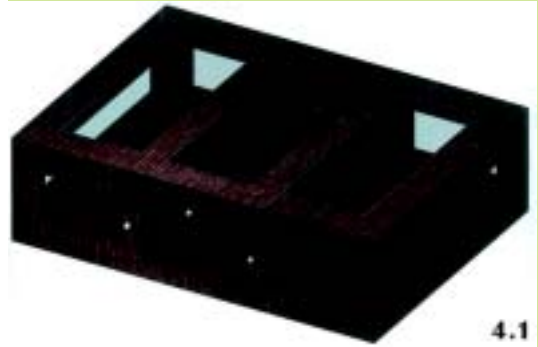

4.1



3.2

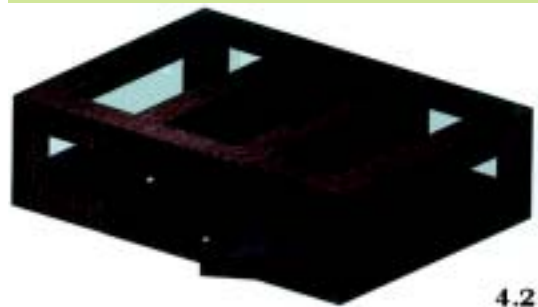

4.2



5.1

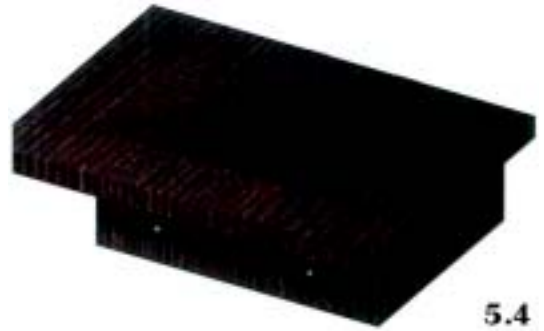

5.4



5.2

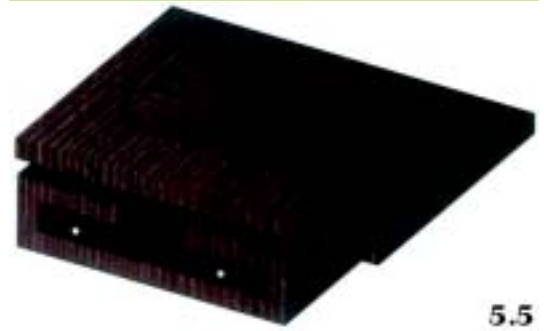

5.5

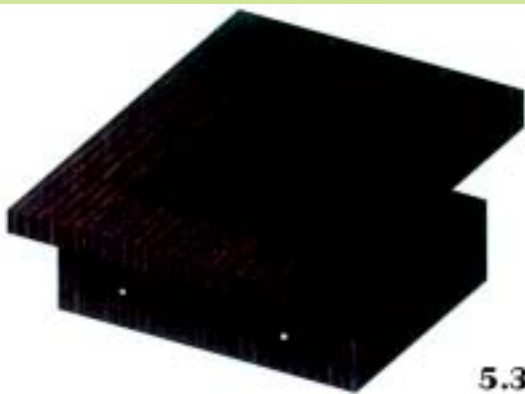

5.3



6.1



6.2

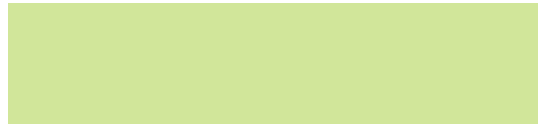
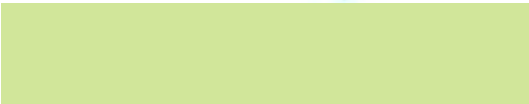

7.2



6.3

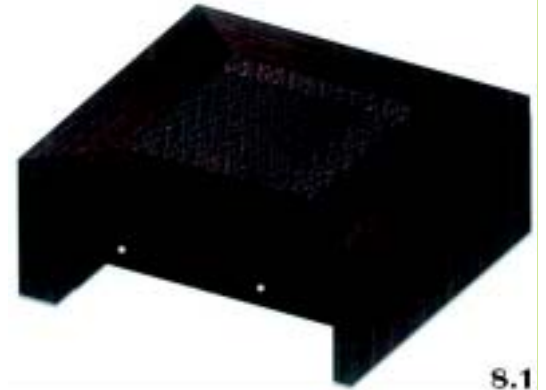

8.1

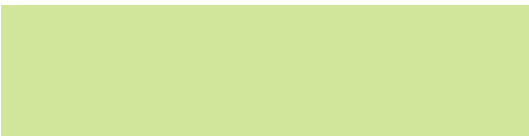

7.1



8.2







10.3



11.3



11.1

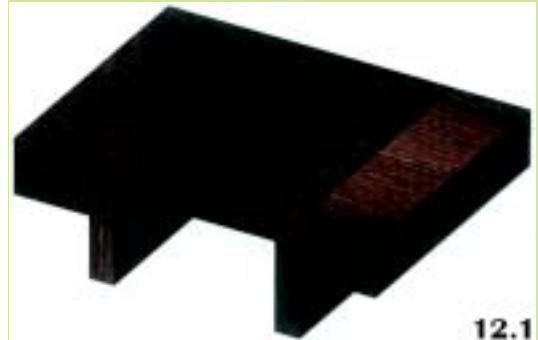

12.1



11.2

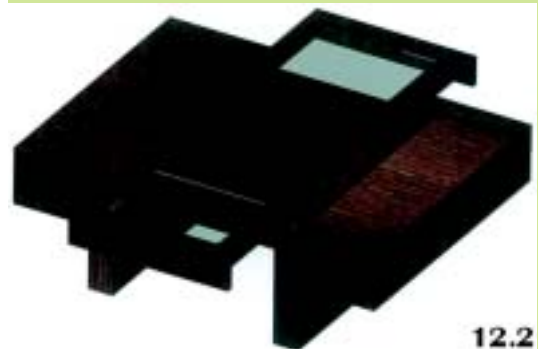

12.2

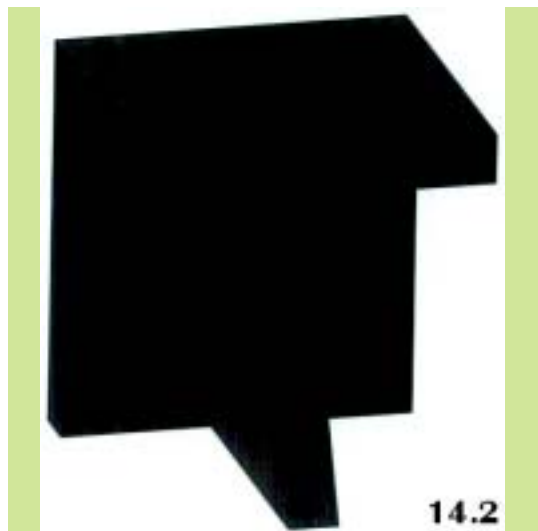



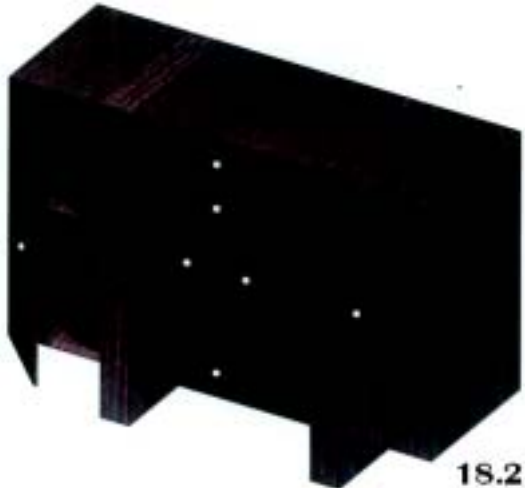
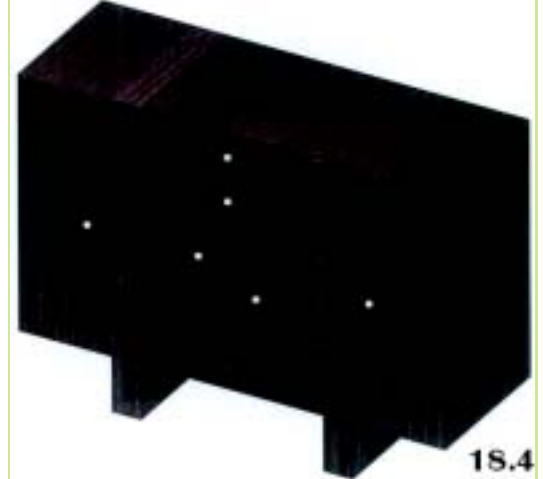
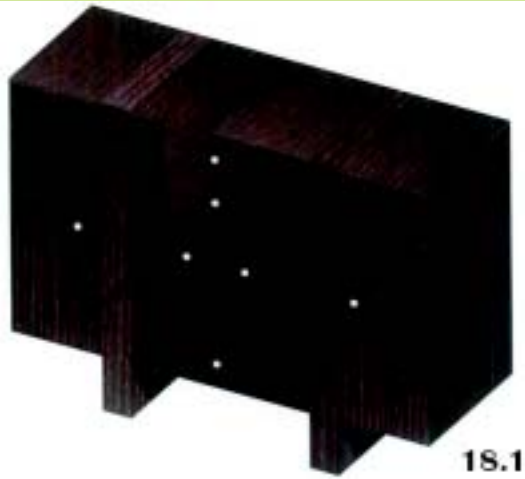
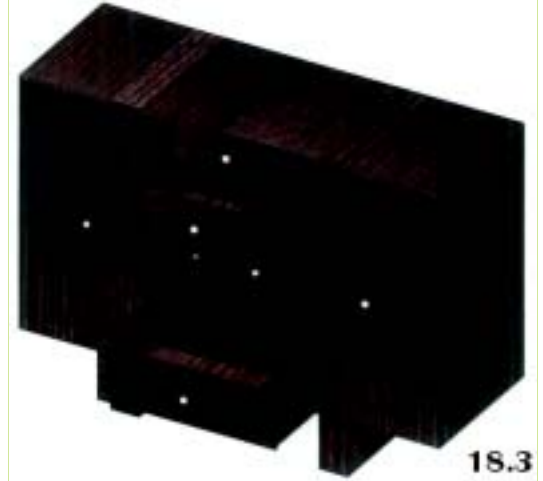

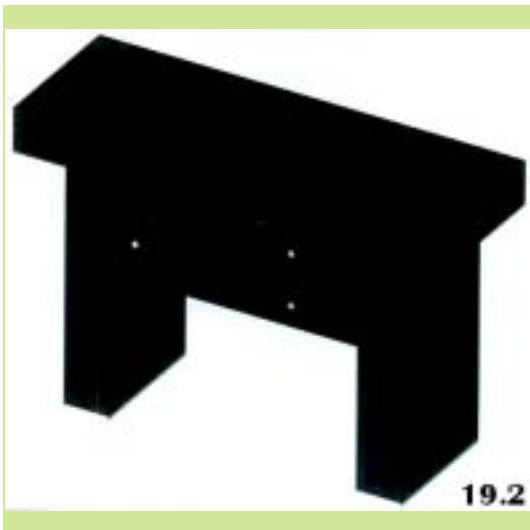

(21) *Αρ. Αίτησης Σχ. ή Υπ.*: 20060600074

(15) *Ημερ. Καταχώρησης*: 08/05/2006

(17) *Ημ. Αήξης 1ης πενταετίας*: 8/5/2011

(71) *Καταθέτης(ες)*: ΑΓΓΕΛΟΣ ΣΤΙΝΗΣ ΚΑΙ ΣΙΑ ΟΕ
Δαβάκη 15, 57008 ΙΩΝΙΑ (ΘΕΣΣΑΛΟΝΙΚΗΣ),
ΕΛΛΑΔΑ

(30) *Συμβ. Προτεραιότητα(ες)*:

(72) *Δημιουργός(οι)*: ΣΤΙΝΗΣ ΑΓΓΕΛΟΣ

(74) *Πληρεξούσιος*:

(74) *Αντίκλητος*:

(28) *Αριθμός Σχεδίων/Υποδειγμάτων*: 5

(51) *Διεθνής Ταξινόμηση*: 06-04

(54) *Προσδιορισμός Αντικειμένου*: ΕΠΙΠΛΑ ΤΗΛΕΟΡΑΣΗΣ

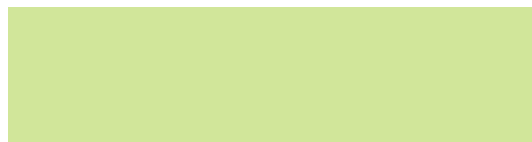

1.2



1.1

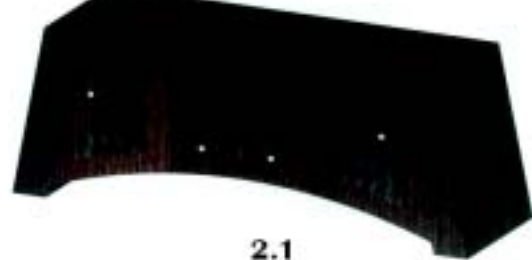
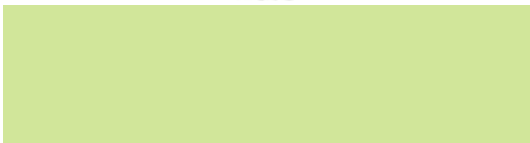

2.1



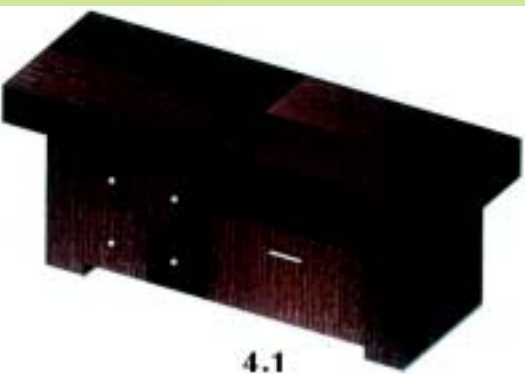

(21) Αρ. Αίτησης Σχ. ή Υπ.: 20060600075

(15) Ημερ.Καταχώρησης: 09/05/2006

(17) Ημ. Λήξης 1ης πενταετίας :9/5/2011

(71) Καταθέτης(ες): ΣΤΑΥΡΑΚΑΣ ΠΑΝΑΓΙΩΤΗ ΚΩΝΣΤΑΝΤΙΝΟΣ
ΚΟΚΚΙΝΟΧΩΜΑ, 64100 ΕΛΕΥΘΕΡΟΥΠΟΛΗ
(ΚΑΒΑΛΑΣ), ΕΛΛΑΔΑ

(30) Συμβ. Προτεραιότητα(ες):

(72) Δημιουργός(οι): ΣΤΑΥΡΑΚΑΣ ΠΑΝΑΓΙΩΤΗ ΚΩΝΣΤΑΝΤΙΝΟΣ

(74) Πληρωζούσιος: ΣΑΚΕΛΛΑΡΙΔΗ ΒΑΛΗ-ΒΑΣΙΛΙΚΗ
Αδριανού 70, 10556 ΑΘΗΝΑ (ΑΤΤΙΚΗΣ)

(74) Αντίκλητος: ΣΑΚΕΛΛΑΡΙΔΗ ΒΑΛΗ-ΒΑΣΙΛΙΚΗ
Αδριανού 70,10556 ΑΘΗΝΑ (ΑΤΤΙΚΗΣ)

(28) Αριθμός Σχεδίων/Υποδειγμάτων: 11

(51) Διεθνής Ταξινόμηση: 25-02

(54) Προσδιορισμός Αντικειμένου: ΘΥΡΕΣ ΜΕ ΠΑΡΑΔΟΣΙΑΚΗ ΔΙΑΚΟΣΜΗΣΗ

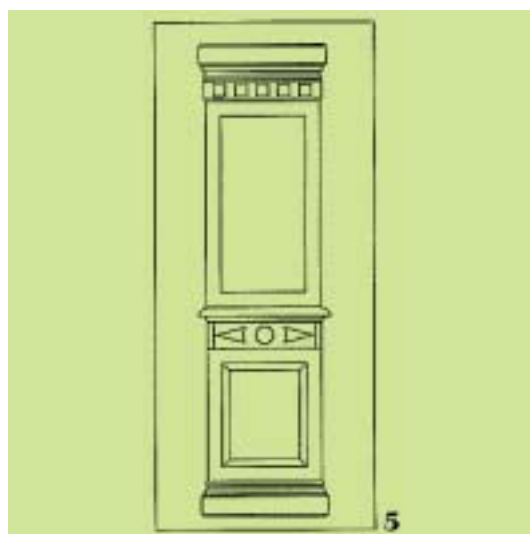
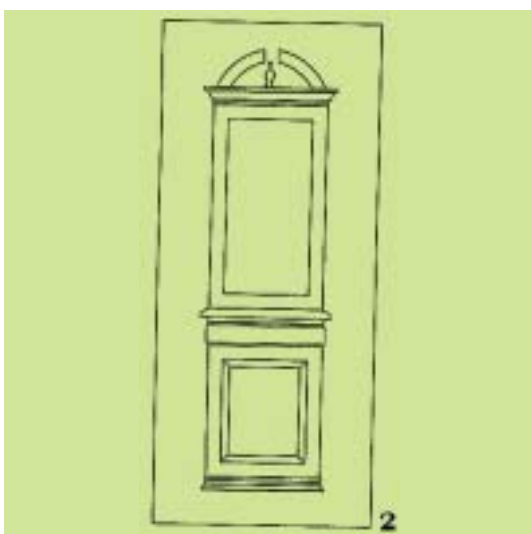
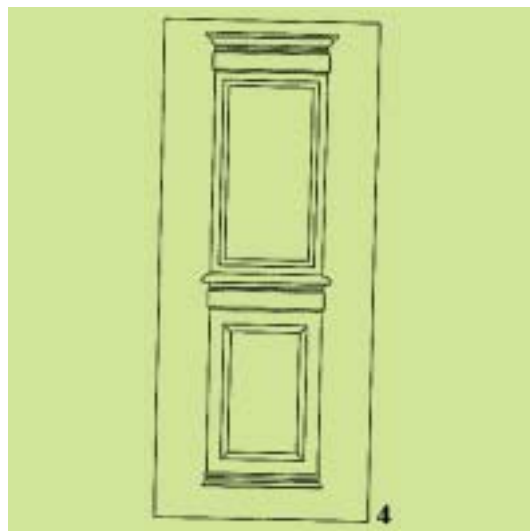
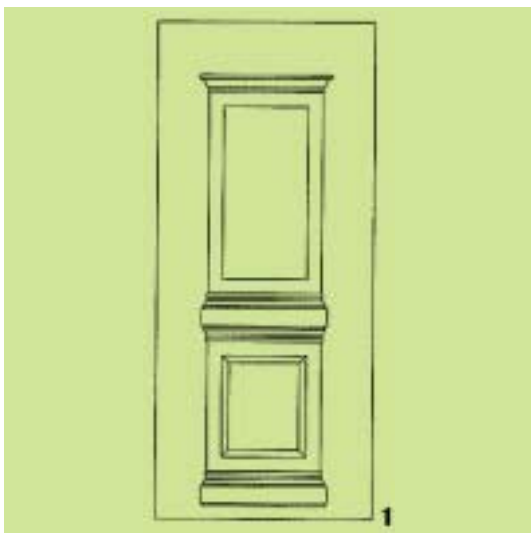
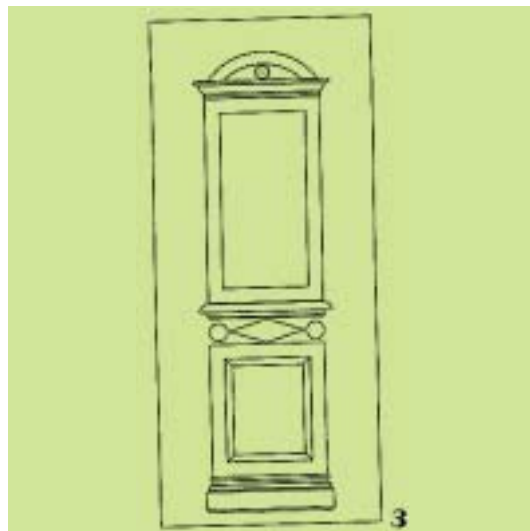

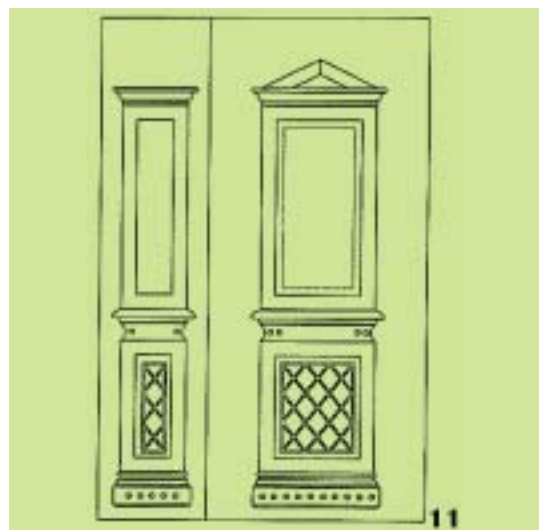
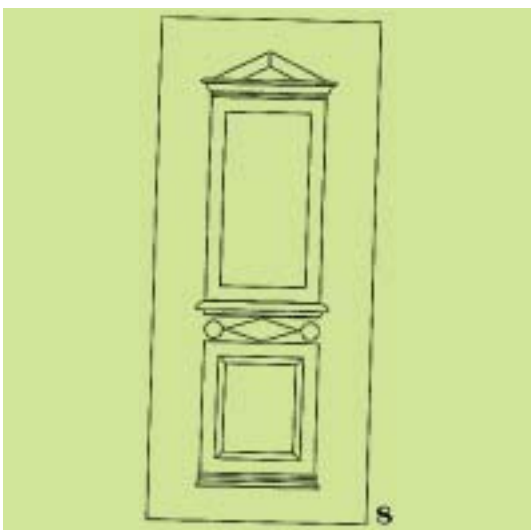
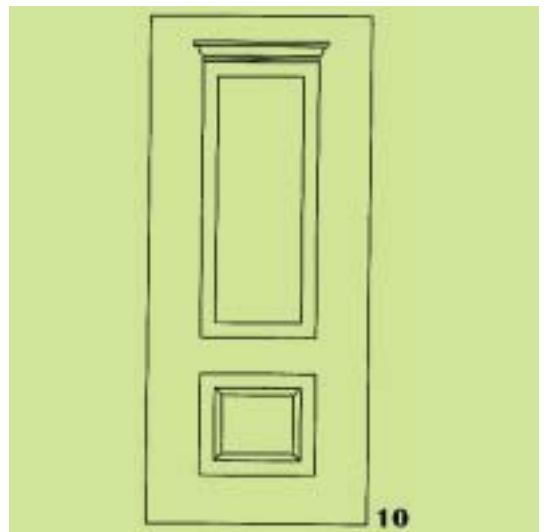
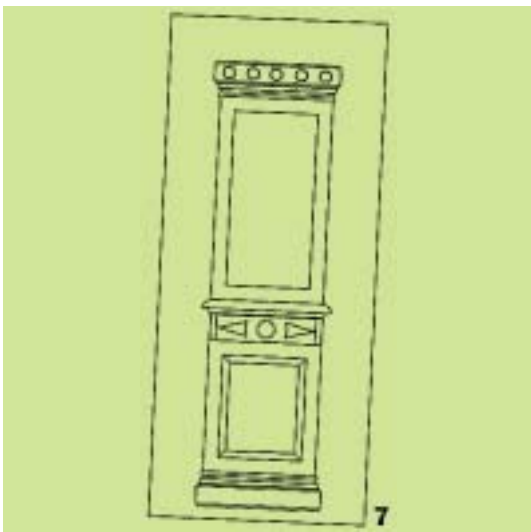

(21) Αρ. Αίτησης Σχ. ή Υπ.: 20060600076

(15) Ημερ. Καταχώρησης: 09/05/2006

(17) Ημ. Λήξης 1ης πενταετίας :9/5/2011

(71) Καταθέτης(ες): ΣΤΑΥΡΑΚΑΣ ΠΑΝΑΓΙΩΤΗ ΚΩΝΣΤΑΝΤΙΝΟΣ
ΚΟΚΚΙΝΟΧΩΜΑ, 64100 ΕΛΕΥΘΕΡΟΥΠΟΛΗ
(ΚΑΒΑΛΑΣ), ΕΛΛΑΔΑ

(30) Συμβ. Προτεραιότητα(ες):

(72) Δημιουργός(οι): ΣΤΑΥΡΑΚΑΣ ΠΑΝΑΓΙΩΤΗ ΚΩΝΣΤΑΝΤΙΝΟΣ

(74) Πληρεξούσιος: ΣΑΚΕΛΛΑΡΙΔΗ ΒΑΛΗ-ΒΑΣΙΛΙΚΗ
Αδριανού 70, 10556 ΑΘΗΝΑ (ΑΤΤΙΚΗΣ)

(74) Αντίκλητος: ΣΑΚΕΛΛΑΡΙΔΗ ΒΑΛΗ-ΒΑΣΙΛΙΚΗ
Αδριανού 70, 10556 ΑΘΗΝΑ (ΑΤΤΙΚΗΣ)

(28) Αριθμός Σχεδίων/Υποδειγμάτων: 18

(51) Διεθνής Ταξινόμηση: 25-02

(54) Προσδιορισμός Αντικειμένου: ΘΥΡΕΣ ΜΕ ΔΙΑΚΟΣΜΗΣΗ ΙΝΟΧ

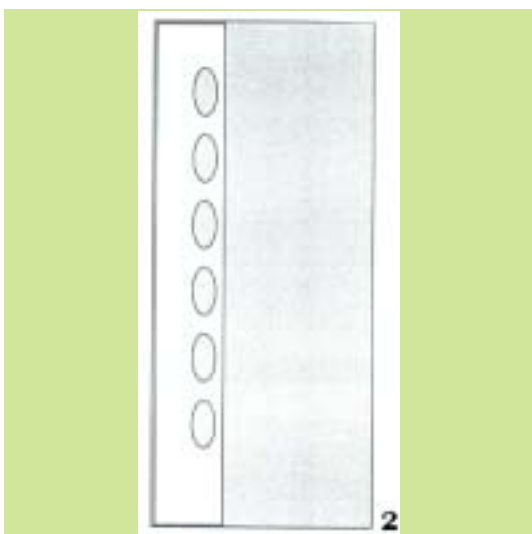
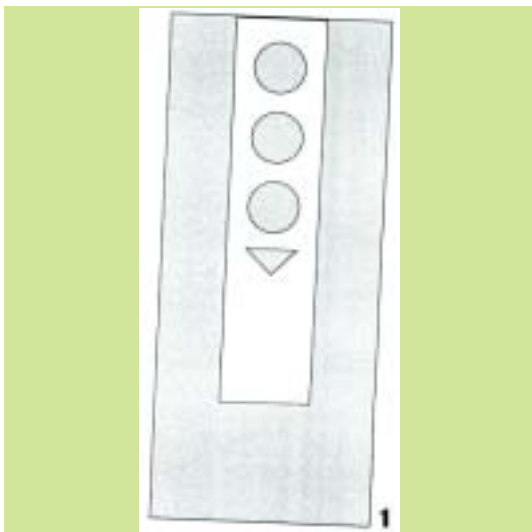
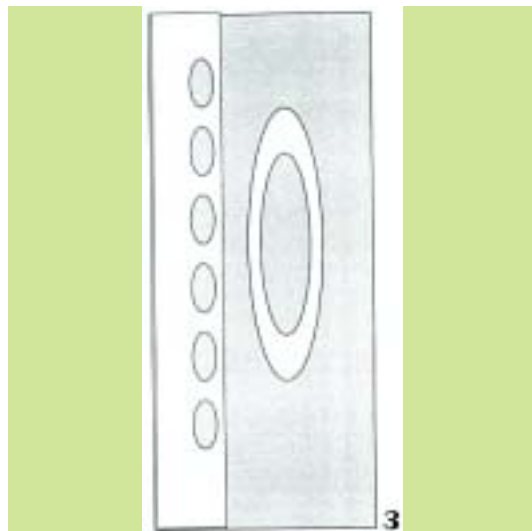



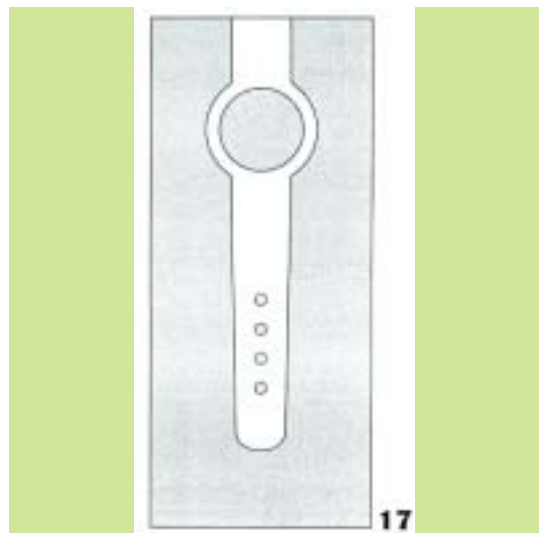
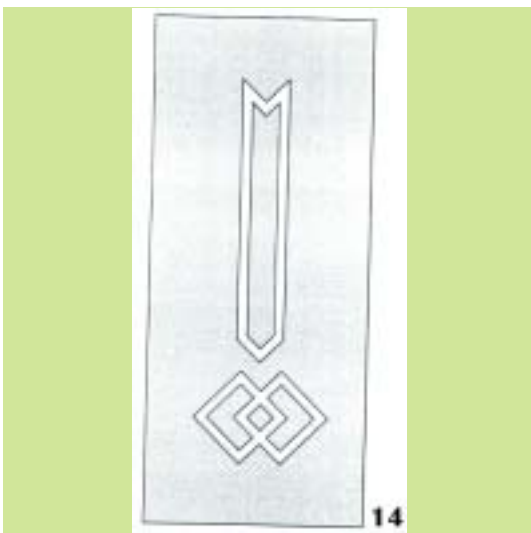
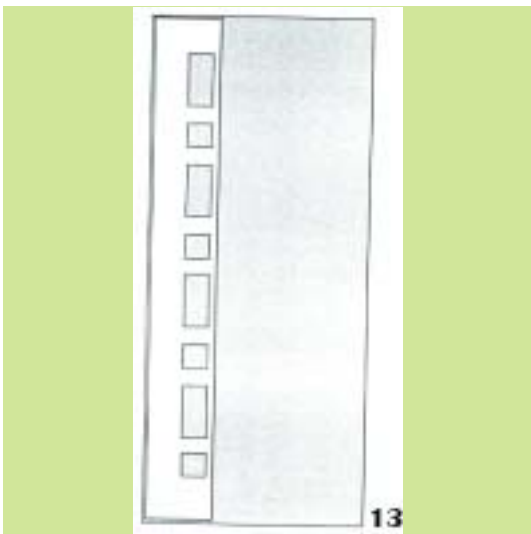
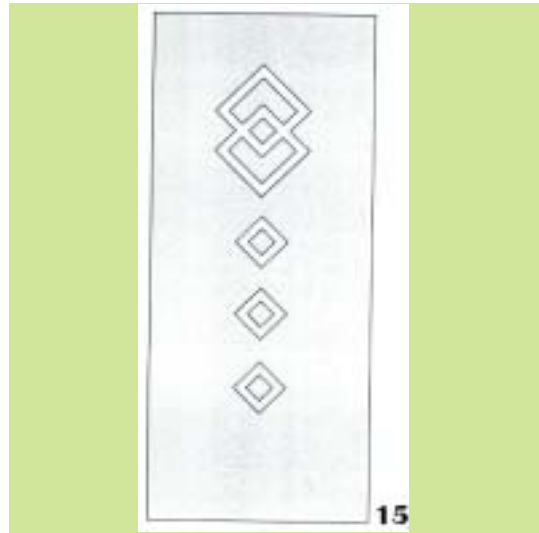

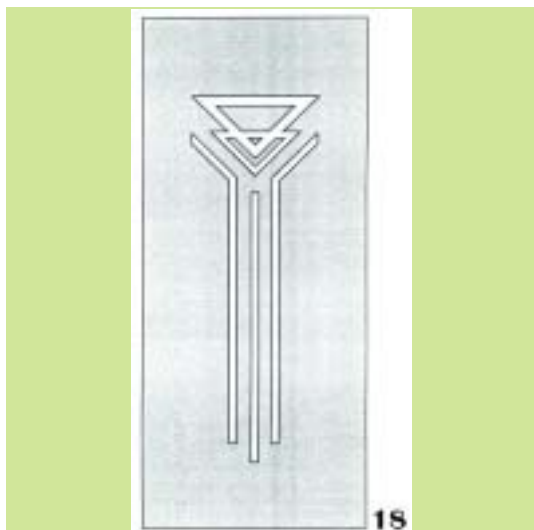

(21) *Αρ. Αίτησης Σχ. ή Υπ.:* 20060600077

(15) *Ημερ. Καταχώρησης:* 16/05/2006

(17) *Ημ. Λήξης 1ης πενταετίας :* 16/5/2011

(71) *Καταθέτης(ες):* ΦΩΤΟΠΟΥΛΟΥ ΜΑΡΙΑ
Post Restant Ταχυδρομείον Μακρυγιάννη, 11701
ΑΘΗΝΑ (ΑΤΤΙΚΗΣ), ΕΛΛΑΔΑ

(30) *Συμβ. Προτεραιότητα(ες):*

(72) *Δημιουργός(οι):* ΦΩΤΟΠΟΥΛΟΥ ΜΑΡΙΑ

(74) *Πληρεξούσιος:*

(74) *Αντίκλητος:*

(28) *Αριθμός Σχεδίων/Υποδειγμάτων:* 1

(51) *Διεθνής Ταξινόμηση:* 11-02

(54) *Προσδιορισμός Αντικειμένου:* ΓΛΑΣΤΡΑ

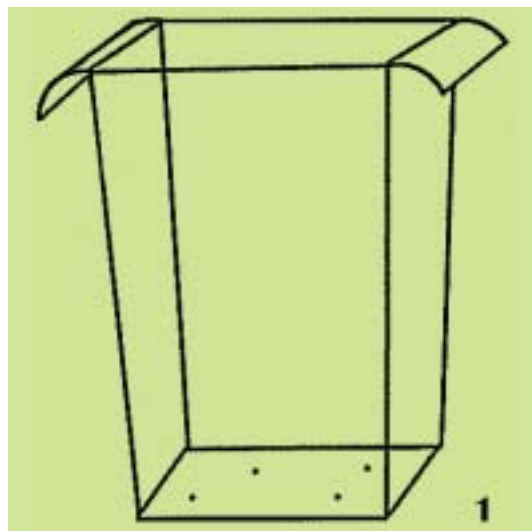

(21) *Αρ. Αίτησης Σχ. ή Υπ.:* 20060600078

(15) *Ημερ. Καταχώρησης:* 17/05/2006

(17) *Ημ. Λήξης 1ης πενταετίας :* 17/5/2011

(71) *Καταθέτης(ες):* ΓΡΙΖΑΣ ΔΗΜΗΤΡΙΟΥ ΚΩΝΣΤΑΝΤΙΝΟΣ
Μιχ.Στ. Παπακωνσταντίνου 18, 19002 ΠΑΙΑΝΙΑ
(ΑΤΤΙΚΗΣ), ΕΛΛΑΔΑ

(30) *Συμβ. Προτεραιότητα(ες):*

(72) *Δημιουργός(οι):* ΓΡΙΖΑΣ ΔΗΜΗΤΡΙΟΥ ΚΩΝΣΤΑΝΤΙΝΟΣ

(74) *Πληρεξούσιος:*

(74) *Αντίκλητος:*

(28) *Αριθμός Σχεδίων/Υποδειγμάτων:* 2

(51) *Διεθνής Ταξινόμηση:* 26-01

(54) *Προσδιορισμός Αντικειμένου:* ΠΕΤΡΙΝΑ ΚΗΡΟΠΗΓΙΑ ΜΕ
ΜΠΡΟΥΤΖΙΝΟ ΚΟΡΜΟ





(21) *Αρ. Αίτησης Σχ. ή Υπ.*: 20060600079

(15) *Ημερ. Καταχώρησης*: 18/05/2006

(17) *Ημ. Λήξης 1ης πενταετίας*: 18/5/2011

(71) *Καταθέτης(ες)*: ΚΕΡΑΜΙΔΑΡΗΣ ΠΑΤΡΟΚΛΟΣ
ΛΑΣΠΡΟΒΑΛΤΑ, 57021 ΛΑΣΠΡΟΒΑΛΤΑ
(ΘΕΣΣΑΛΟΝΙΚΗΣ), ΕΛΛΑΔΑ

(30) *Συμβ. Προτεραιότητα(ες)*:

(72) *Δημιουργός(οι)*: ΚΕΡΑΜΙΔΑΡΗΣ ΠΑΤΡΟΚΛΟΣ

(74) *Πληρεξούσιος*:

(74) *Αντίκλητος*:

(28) *Αριθμός Σχεδίων/Υποδειγμάτων*: 1

(51) *Διεθνής Ταξινόμηση*: 20-02

(54) *Προσδιορισμός Αντικειμένου*: ΒΙΤΡΙΝΑ ΖΥΓΑΡΙΑ

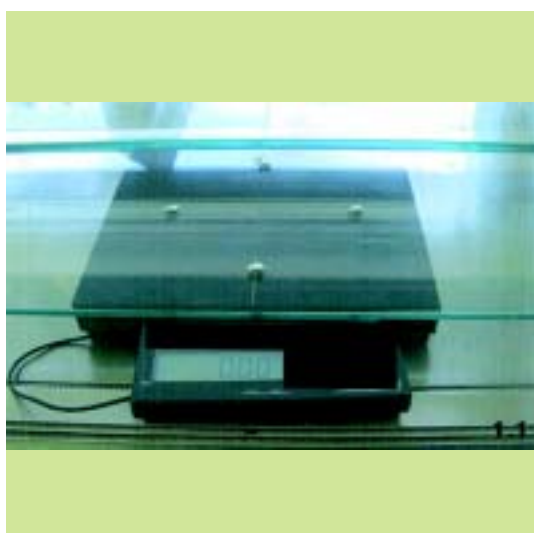



(21) *Αρ. Αίτησης Σχ. ή Υπ.:* 20060600080

(15) *Ημερ.Καταχώρησης:* 18/05/2006

(17) *Ημ. Λήξης 1ης πενταετίας :*18/5/2011

(71) *Καταθέτης(ες):* Ε. ΣΤΑΥΡΟΠΟΥΛΟΣ - Ι. ΚΟΥΤΣΟΥΛΗΣ Ο.Ε.
ΒΙ.ΠΕ. ΔΡΑΜΑΣ, 66100 ΔΡΑΜΑ (ΔΡΑΜΑΣ),
ΕΛΛΑΔΑ

(30) *Συμβ. Προτεραιότητα(ες):*

(72) *Δημιουργός(οι):* ΣΤΑΥΡΟΠΟΥΛΟΣ ΕΥΣΤΡΑΤΙΟΣ

(74) *Πληρεξούσιος:*

(74) *Αντικλητος:*

(28) *Αριθμός Σχεδίων/Υποδειγμάτων:* 1

(51) *Διεθνής Ταξινόμηση:* 09-01

(54) *Προσδιορισμός Αντικειμένου:* ΦΙΑΛΗ ΠΛΑΣΤΙΚΗ ΚΑΤΑΛΛΗΛΗ
ΓΙΑ ΤΡΟΦΙΜΑ ΚΑΙ ΣΥΣΚΕΥΑΣΙΑ
ΓΑΛΑΚΤΟΣ ΚΑΙ ΠΑΡΑΓΩΓΩΝ
ΤΟΥ.



(21) Αρ. Αίτησης Σχ. ή Υπ.: 20060600081

(15) Ημερ.Καταχώρησης: 22/05/2006

(17) Ημ. Λήξης 1ης πενταετίας :22/5/2011

(71) Καταθέτης(ες): 1)Γ.Β. ΜΑΝΙΑΤΗΣ Ο.Ε.
Κολοκοτρώνη 59, 10560 ΑΘΗΝΑ (ΑΤΤΙΚΗΣ),
ΕΛΛΑΔΑ
2)ΜΑΝΙΑΤΗ ΠΩΛΙΝΑ
Κολοκοτρώνη 59, 10560 ΑΘΗΝΑ (ΑΤΤΙΚΗΣ),
ΕΛΛΑΔΑ

(30) Συμβ. Προτεραιότητα(ες):

(72) Δημιουργός(οι): ΜΑΝΙΑΤΗ ΠΩΛΙΝΑ

(74) Πληρεξούσιος:

(74) Αντίκλητος: ΜΑΝΙΑΤΗ ΧΡΙΣΤΙΝΑ
Κολοκοτρώνη 59,10560 ΑΘΗΝΑ (ΑΤΤΙΚΗΣ)

(28) Αριθμός Σχεδίων/Υποδειγμάτων: 1

(51) Διεθνής Ταξινόμηση: 09-03

(54) Προσδιορισμός Αντικειμένου: ΚΟΥΤΙ ΣΥΣΚΕΥΑΣΙΑΣ

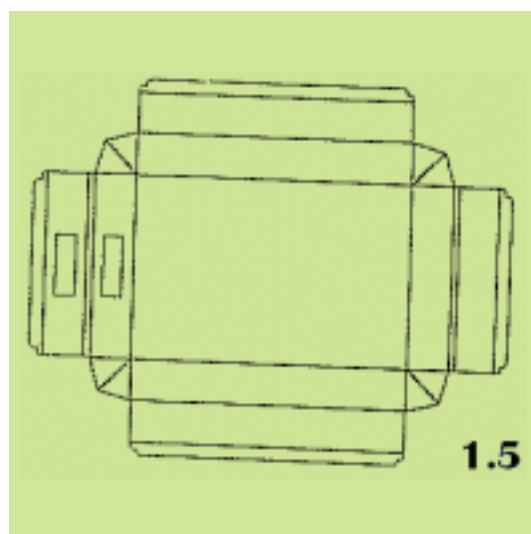
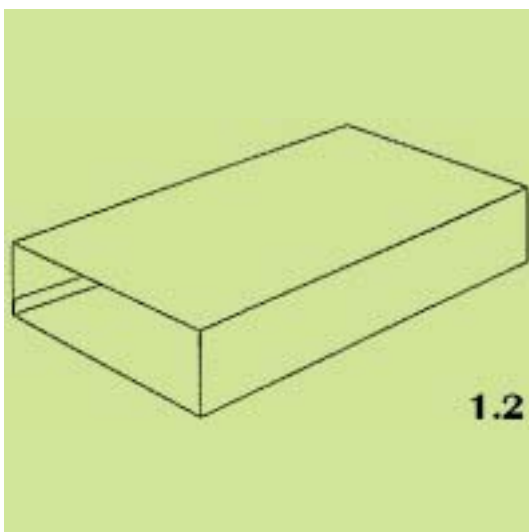
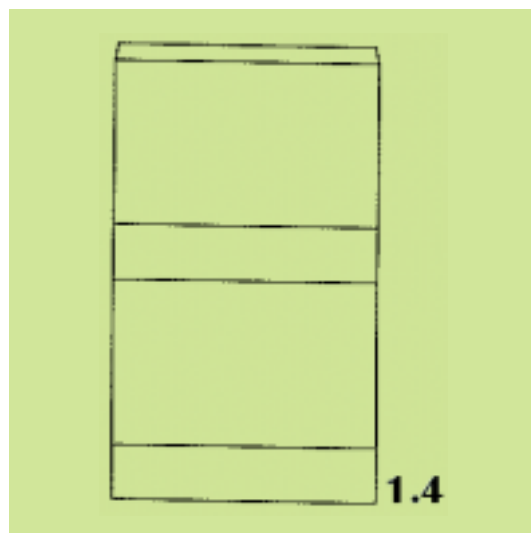
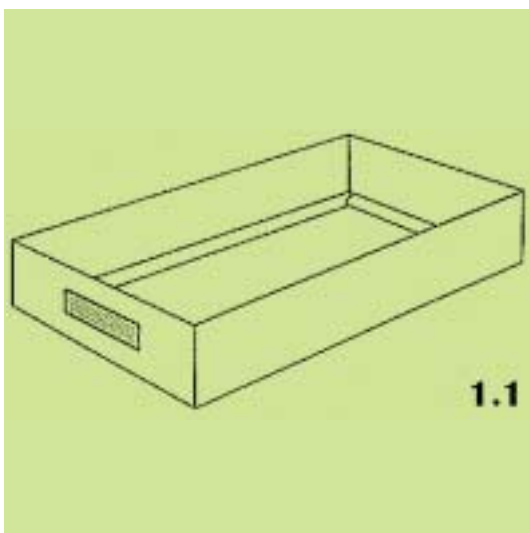
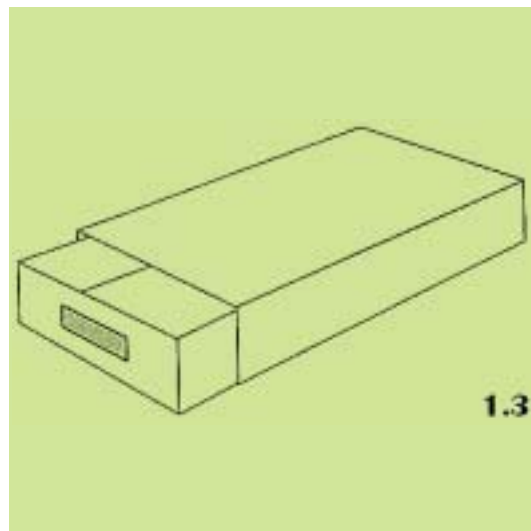

(21) **Αρ. Αίτησης Σχ. ή Υπ.: 20060600082**

(15) **Ημερ.Καταχώρησης:** 23/05/2006

(17) **Ημ. Λήξης 1ης πενταετίας :**23/5/2011

(71) **Καταθέτης(ες):** ΖΑΦΕΙΡΗΣ ΓΡΗΓΟΡΗΣ
Αγησιλάου 46, 13231 ΠΕΤΡΟΥΠΟΛΗ
(ΑΤΤΙΚΗΣ), ΕΛΛΑΔΑ

(30) **Συμβ. Προτεραιότητα(ες):**

(72) **Δημιουργός(οι):** ΖΑΦΕΙΡΗΣ ΓΡΗΓΟΡΗΣ

(74) **Πληρεξούσιος:**

(74) **Αντίκλητος:**

(28) **Αριθμός Σχεδίων/Υποδειγμάτων:** 1

(51) **Διεθνής Ταξινόμηση:** 21-01

(54) **Προσδιορισμός Αντικειμένου:** ΕΠΙΤΡΑΠΕΖΙΟ ΠΑΙΧΝΙΔΙ



(21) **Αρ. Αίτησης Σχ. ή Υπ.: 20060600083**

(15) **Ημερ.Καταχώρησης:** 23/05/2006

(17) **Ημ. Λήξης 1ης πενταετίας :**23/5/2011

(71) **Καταθέτης(ες):** ΦΩΤΟΠΟΥΛΟΥ ΜΑΡΙΑ
Post Restant Ταχυδρομείον Μακρυγιάννη, 11701
ΑΘΗΝΑ (ΑΤΤΙΚΗΣ), ΕΛΛΑΔΑ

(30) **Συμβ. Προτεραιότητα(ες):**

(72) **Δημιουργός(οι):** ΦΩΤΟΠΟΥΛΟΥ ΜΑΡΙΑ

(74) **Πληρεξούσιος:**

(74) **Αντίκλητος:**

(28) **Αριθμός Σχεδίων/Υποδειγμάτων:** 1

(51) **Διεθνής Ταξινόμηση:** 26-05

(54) **Προσδιορισμός Αντικειμένου:** ΦΩΤΙΣΤΙΚΟ



(21) **Αρ. Αίτησης Σχ. ή Υπ.: 20060600084**

(15) **Ημερ.Καταχώρησης:** 24/05/2006

(17) **Ημ. Λήξης 1ης πενταετίας :**24/5/2011

(71) **Καταθέτης(ες):** PROFILCO A.E.
53ο χλμ. Ε.Ο.Αθηνών - Λαμίας, 32011
ΟΙΝΟΦΥΤΑ (ΒΟΙΩΤΙΑΣ), ΕΛΛΑΔΑ

(30) **Συμβ. Προτεραιότητα(ες):**

(72) **Δημιουργός(οι):** ΑΘΑΝΑΣΟΠΟΥΛΟΣ ΑΝΤΩΝΗΣ

(74) **Πληρεξούσιος:**

(74) **Αντίκλητος:**

(28) **Αριθμός Σχεδίων/Υποδειγμάτων:** 11

(51) **Διεθνής Ταξινόμηση:** 25-01

(54) **Προσδιορισμός Αντικειμένου:** ΘΕΡΜΟΜΟΝΩΤΙΚΑ ΠΡΟΦΙΛ
ΑΛΟΥΜΙΝΙΟΥ ΓΙΑ ΤΟ ΣΥΣΤΗΜΑ
ΑΛΟΥΜΙΝΙΟΥ PR 55 ΑΝΟΙΓΟΜΕ-
ΝΩΝ ΠΟΡΤΩΝ ΚΑΙ ΠΑΡΑΘΥΡΩΝ

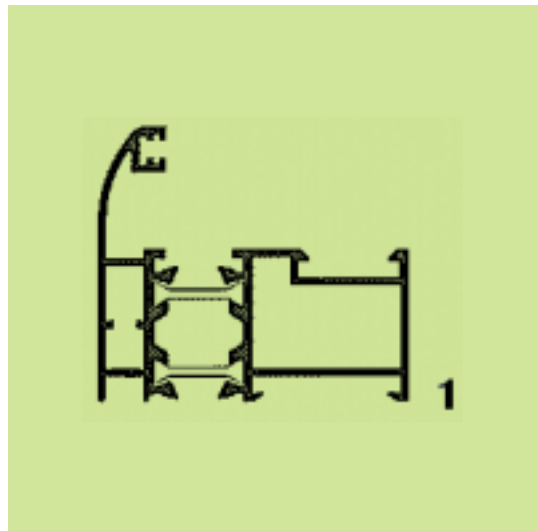

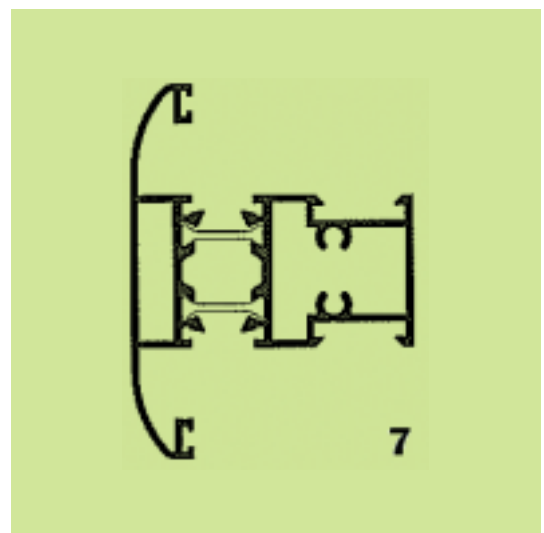
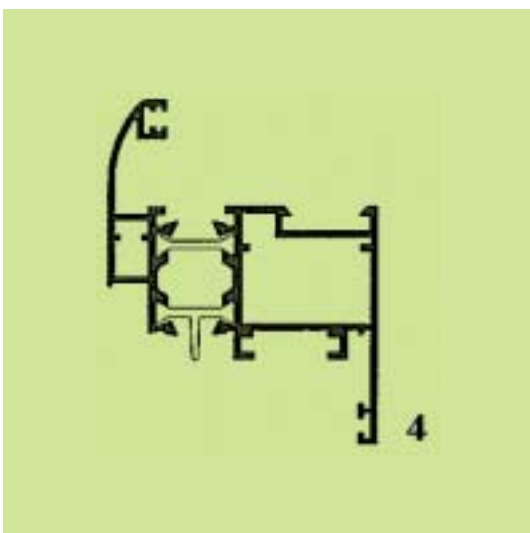
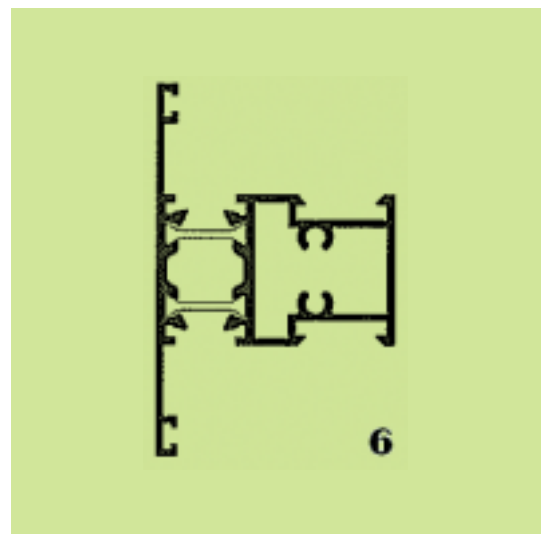
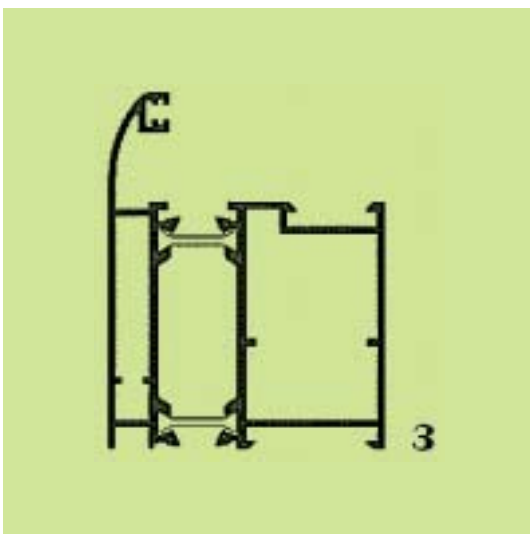
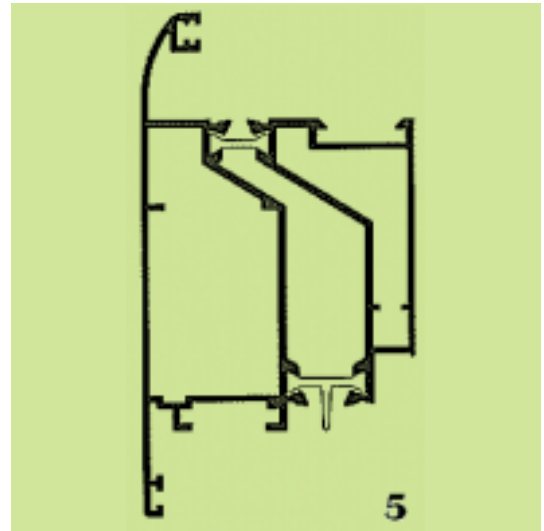
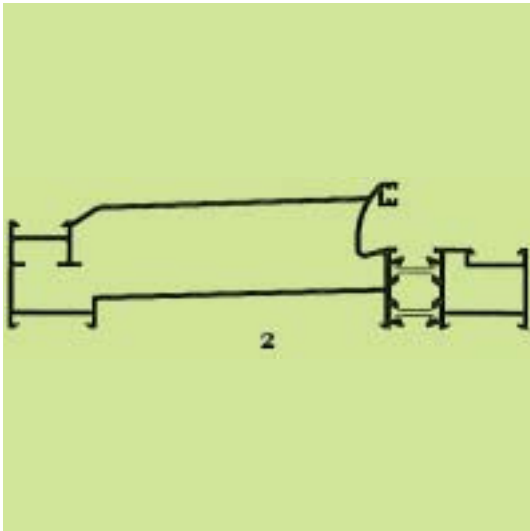

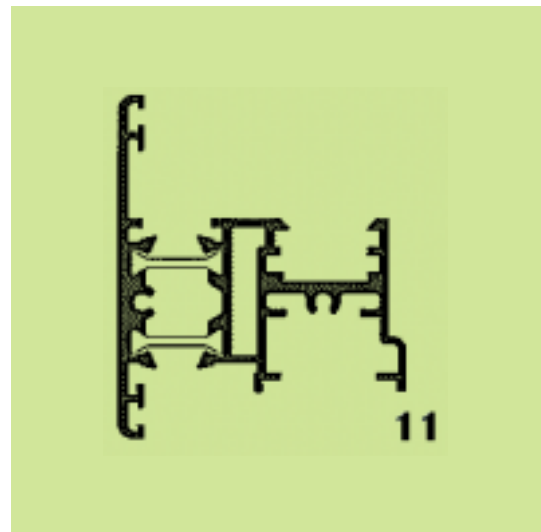
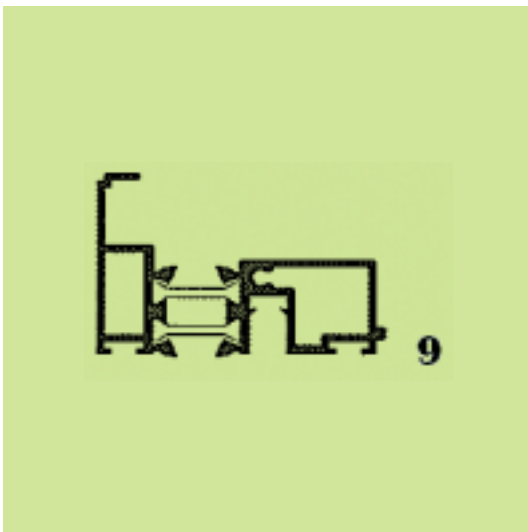
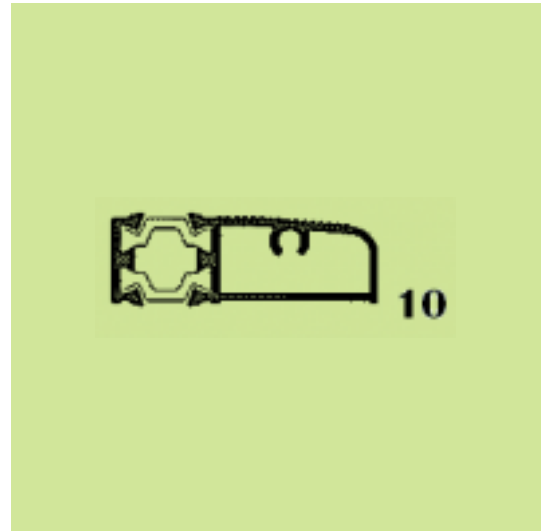
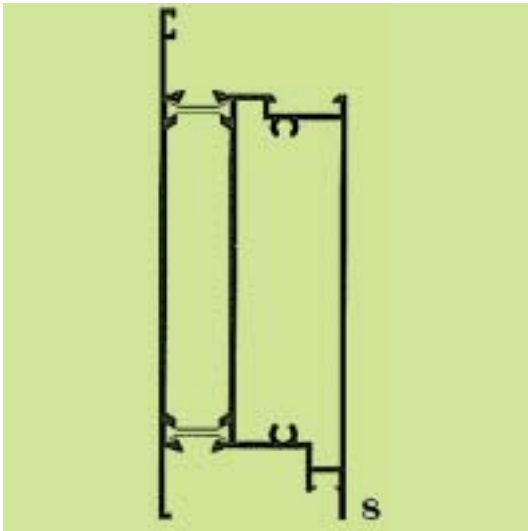

(21) Αρ. Αίτησης Σχ. ή Υπ.: 20060600085

(15) Ημερ. Καταχώρησης: 24/05/2006

(17) Ημ. Λήξης 1ης πενταετίας :24/5/2011

(71) Καταθέτης(ες): PROFILCO A.E.
53ο χλμ. Ε.Ο.Αθηνών - Λαμίας, 32011
ΟΙΝΟΦΥΤΑ (ΒΟΙΩΤΙΑΣ), ΕΛΛΑΔΑ

(30) Συμβ. Προτεραιότητα(ες):

(72) Δημιουργός(οι): ΑΘΑΝΑΣΟΠΟΥΛΟΣ ΑΝΤΩΝΗΣ

(74) Πληρεξούσιος:

(74) Αντίκλητος:

(28) Αριθμός Σχεδίων/Υποδειγμάτων: 10

(51) Διεθνής Ταξινόμηση: 25-01

(54) Προσδιορισμός Αντικειμένων: ΠΡΟΦΙΛ ΑΛΟΥΜΙΝΙΟΥ ΓΙΑ ΤΟ ΣΥΣΤΗΜΑ PR 43 ΑΝΟΙΓΟΜΕΝΩΝ ΠΟΡΤΩΝ ΚΑΙ ΠΑΡΑΘΥΡΩΝ ΑΛΟΥΜΙΝΙΟΥ

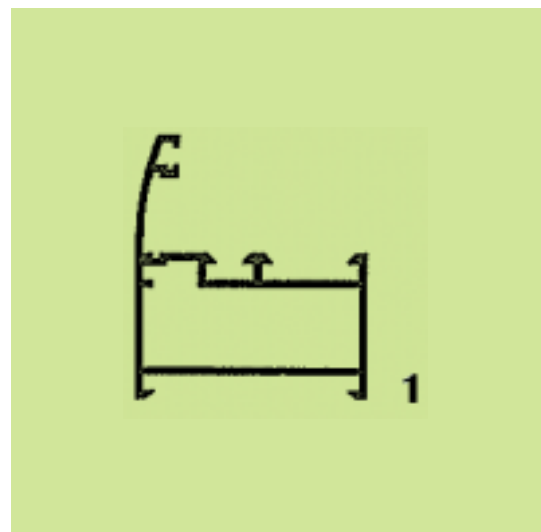

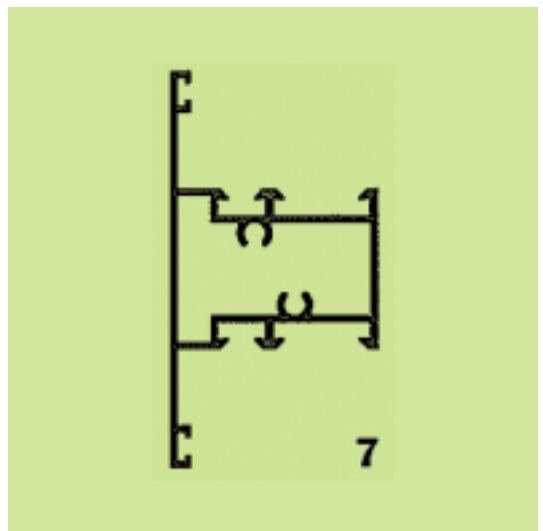
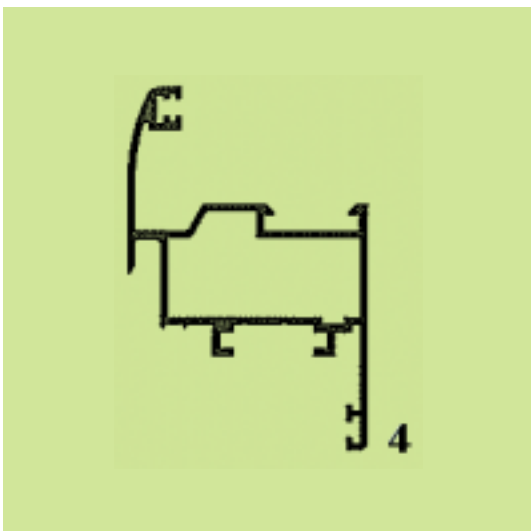
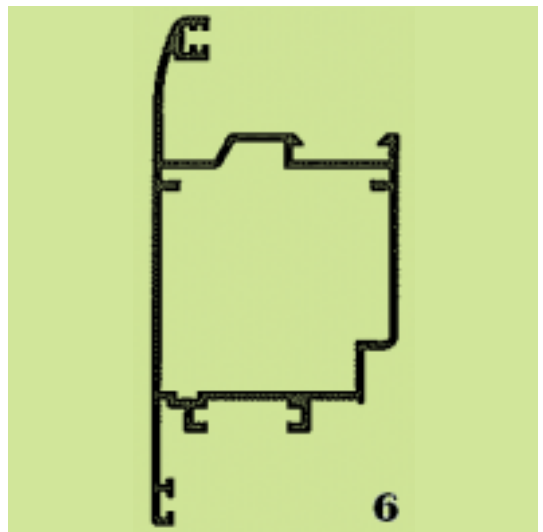
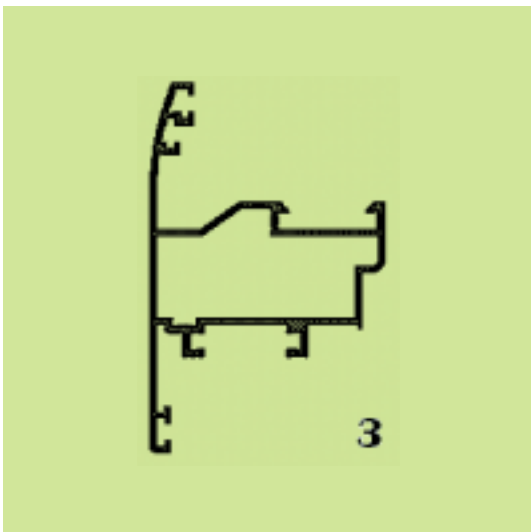
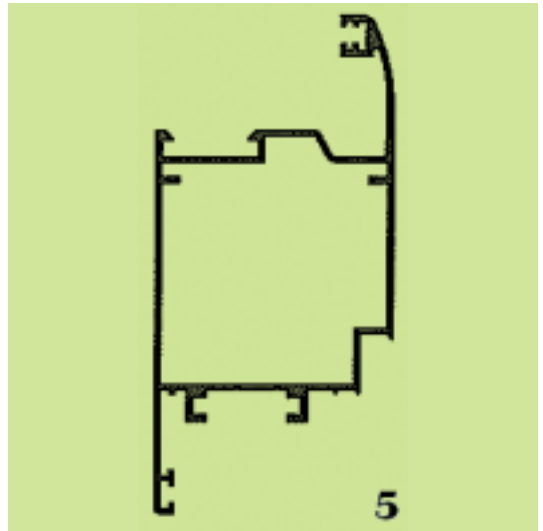
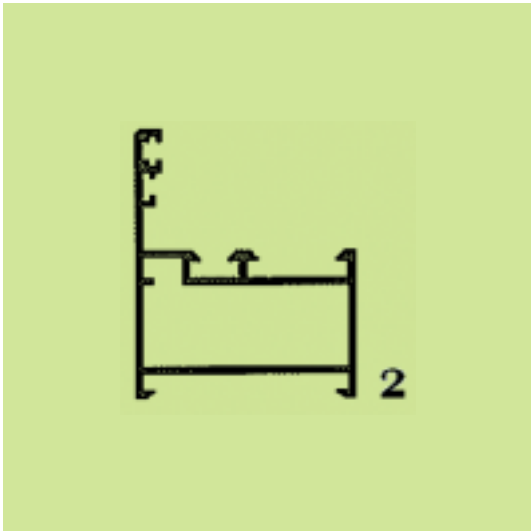

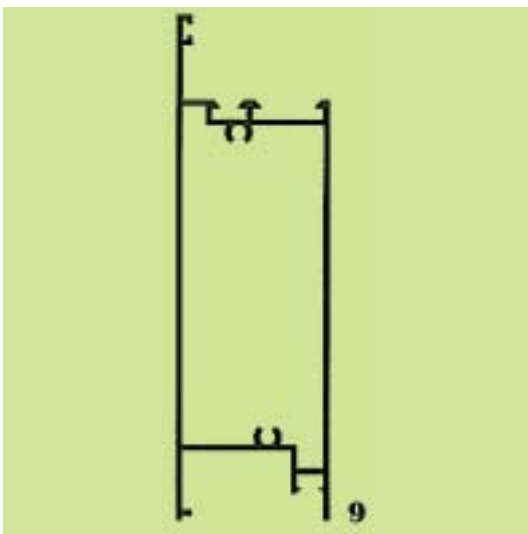
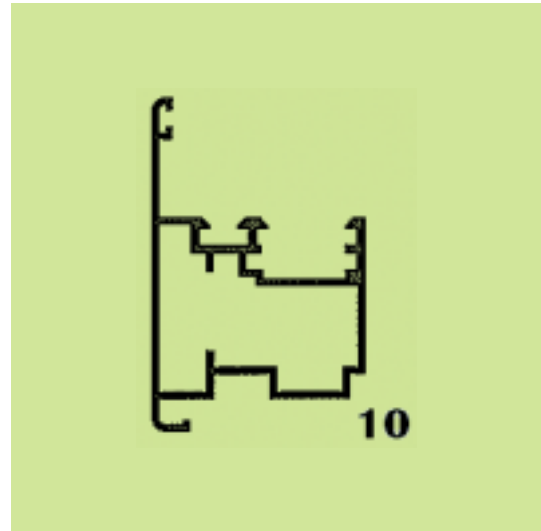
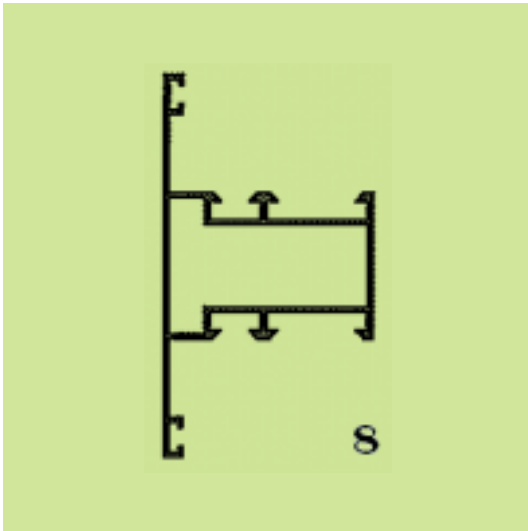

(21) *Αρ. Αίτησης Σχ. ή Υπ.:* 20060600086

(15) *Ημερ.Καταχώρησης:* 24/05/2006

(17) *Ημ. Λήξης 1ης πενταετίας :*24/5/2011

(71) *Καταθέτης(ες):* PROFILCO A.E.
53ο χλμ. Ε.Ο.Αθηνών - Λαμίας, 32011
ΟΙΝΟΦΥΤΑ (ΒΟΙΩΤΙΑΣ), ΕΛΛΑΔΑ

(30) *Συμβ. Προτεραιότητα(ες):*

(72) *Δημιουργός(οι):* ΑΘΑΝΑΣΟΠΟΥΛΟΣ ΑΝΤΩΝΗΣ

(74) *Πληρεξούσιος:*

(74) *Αντίκλητος:*

(28) *Αριθμός Σχεδίων/Υποδειγμάτων:* 11

(51) *Διεθνής Ταξινόμηση:* 25-01

(54) *Προσδιορισμός Αντικειμένου:* ΠΡΟΦΙΛ ΑΛΟΥΜΙΝΙΟΥ ΓΙΑ ΤΟ ΣΥΣΤΗΜΑ PR 35 ΣΥΡΟΜΕΝΩΝ ΠΟΡΤΩΝ ΚΑΙ ΠΑΡΑΘΥΡΩΝ ΑΛΟΥΜΙΝΙΟΥ.

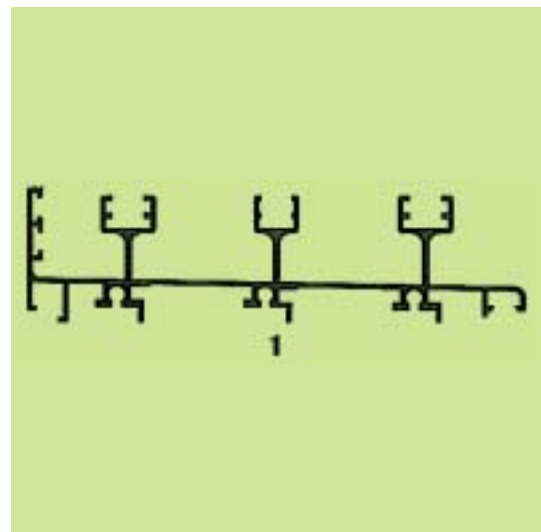

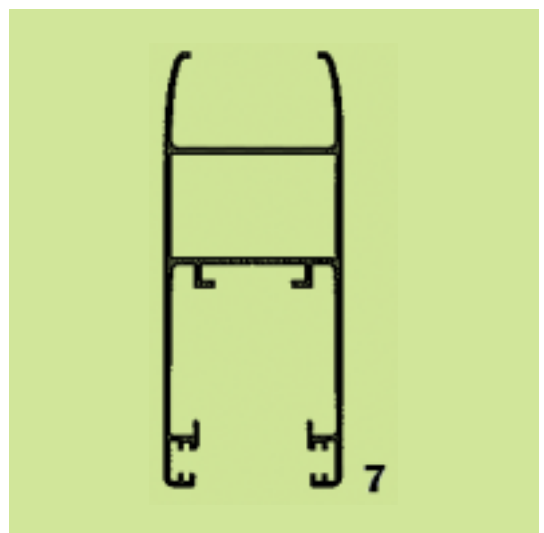
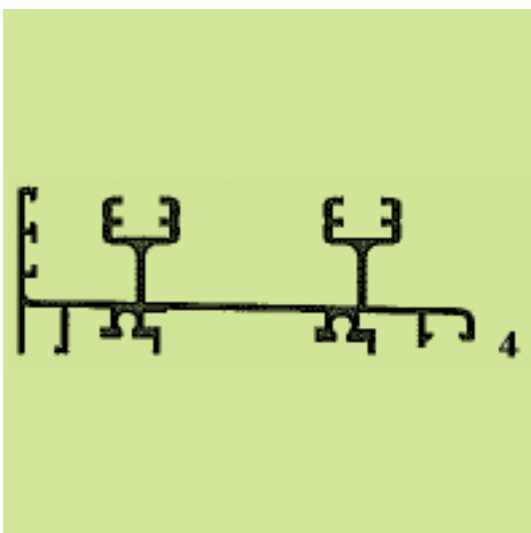
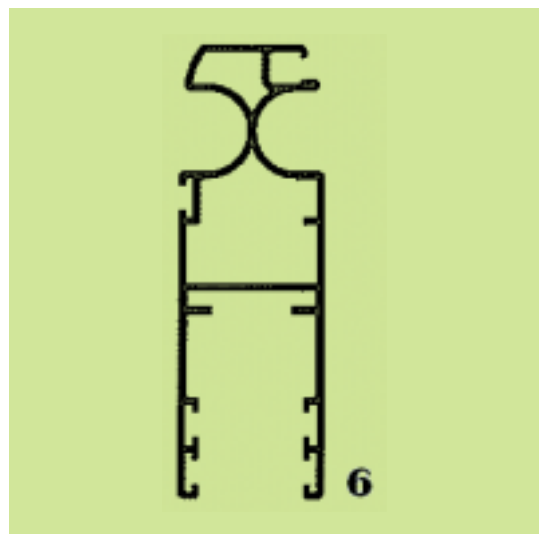
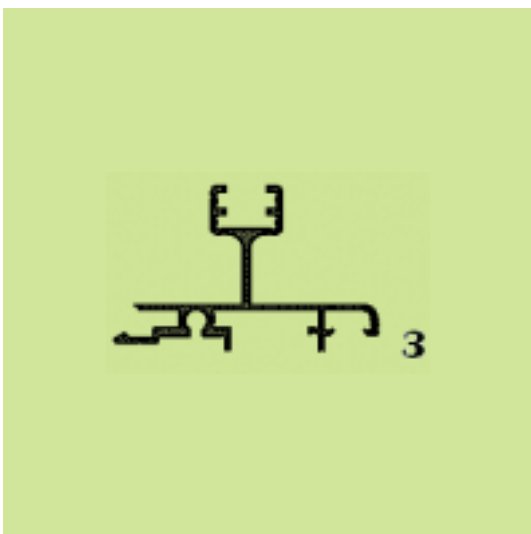
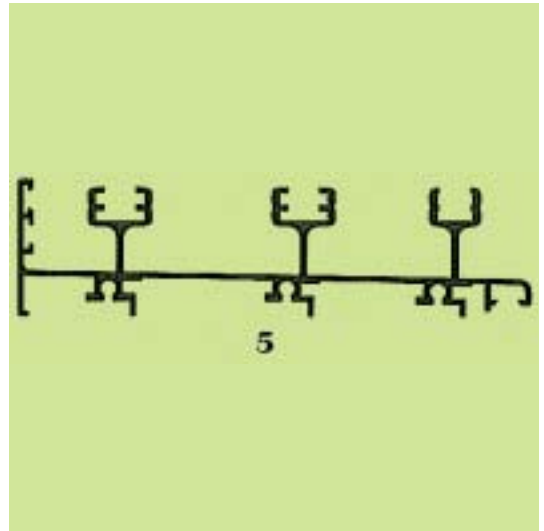
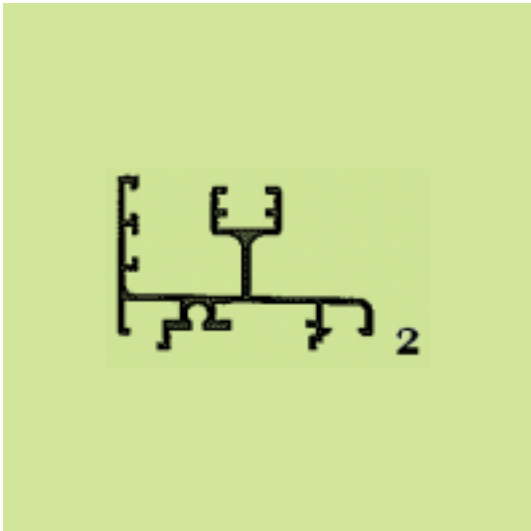

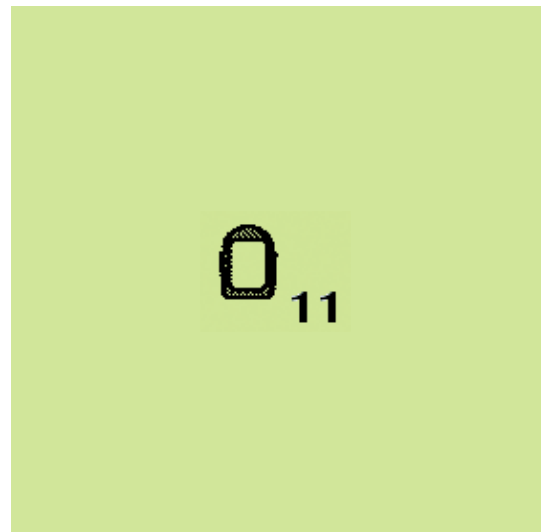
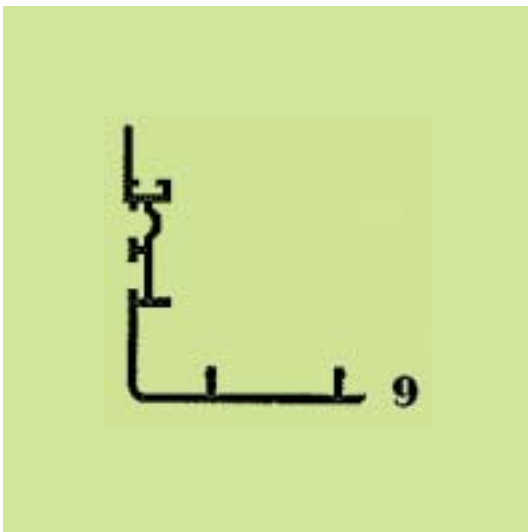
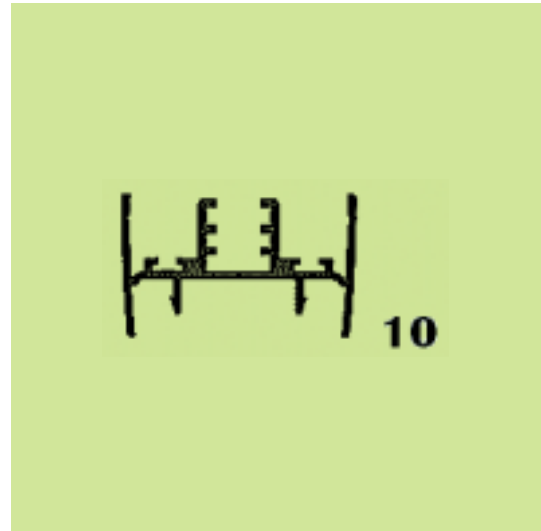
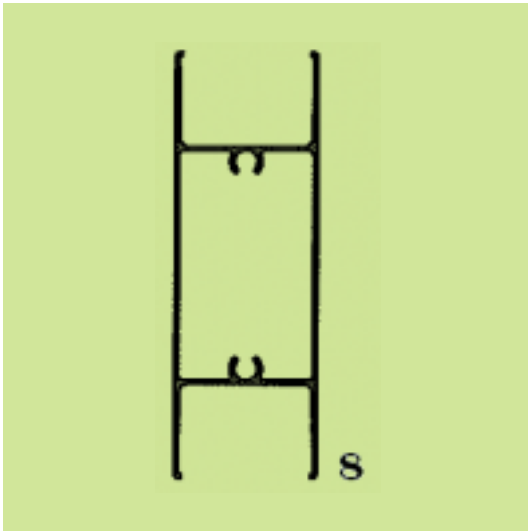

(21) Αρ. Αίτησης Σχ. ή Υπ.: 20060600087

(15) Ημερ.Καταχώρησης: 24/05/2006

(17) Ημ. Λήξης 1ης πενταετίας :24/5/2011

(71) Καταθέτης(ες): PROFILCO A.E.
53ο χλμ. Ε.Ο.Αθηνών - Λαμίας, 32011
ΟΙΝΟΦΥΤΑ (ΒΟΙΩΤΙΑΣ), ΕΛΛΑΔΑ

(30) Συμβ. Προτεραιότητα(ες):

(72) Δημιουργός(οι): ΑΘΑΝΑΣΟΠΟΥΛΟΣ ΑΝΤΩΝΗΣ

(74) Πληρεξούσιος:

(74) Αντίκλητος:

(28) Αριθμός Σχεδίων/Υποδειγμάτων: 7

(51) Διεθνής Ταξινόμηση: 25-01

(54) Προσδιορισμός Αντικειμένου: ΠΡΟΦΙΛ ΑΛΟΥΜΙΝΙΟΥ ΓΙΑ ΤΟ ΣΥΣΤΗΜΑ PR 32 ΣΥΡΟΜΕΝΩΝ ΠΟΡΤΩΝ ΚΑΙ ΠΑΡΑΘΥΡΩΝ ΑΛΟΥΜΙΝΙΟΥ.

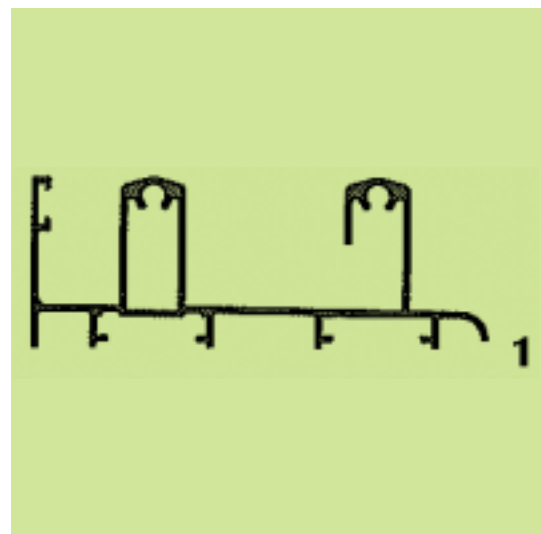

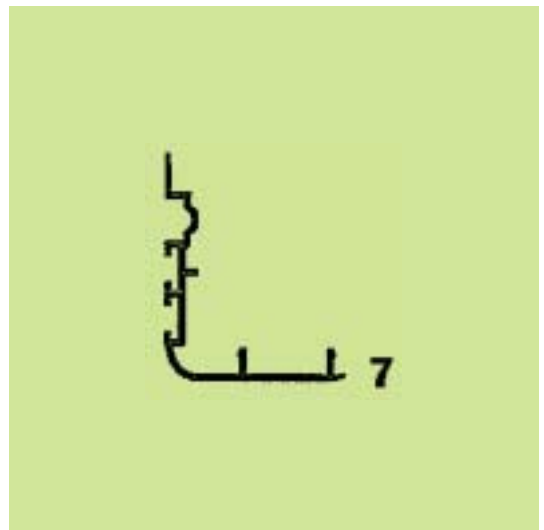
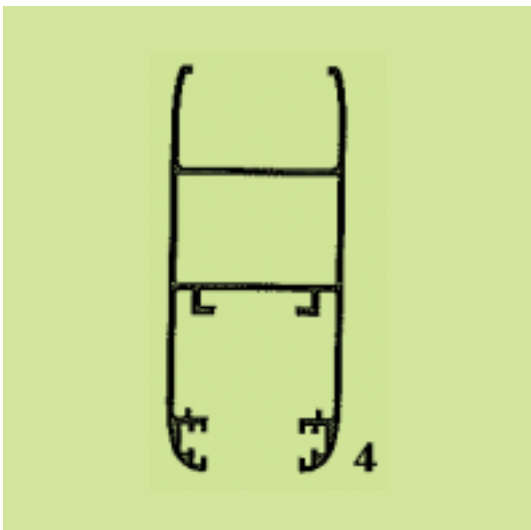
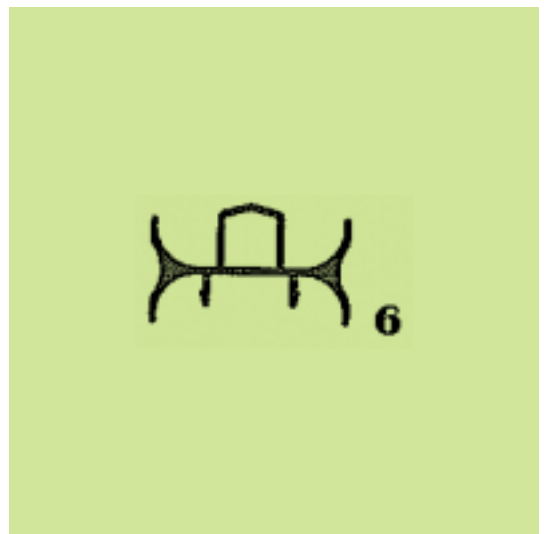
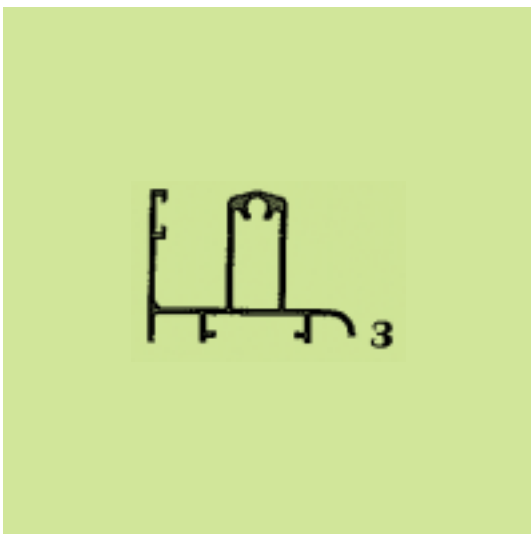
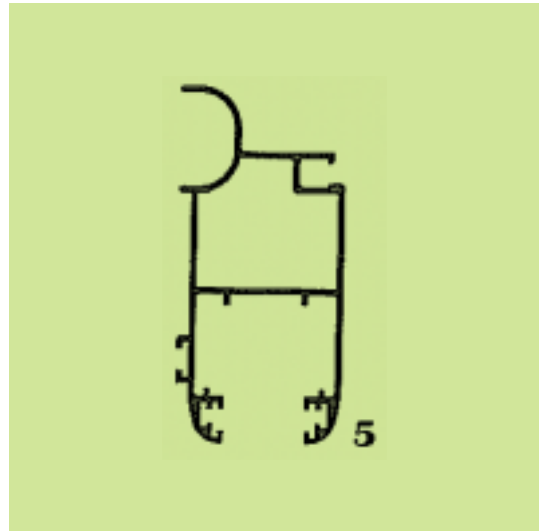
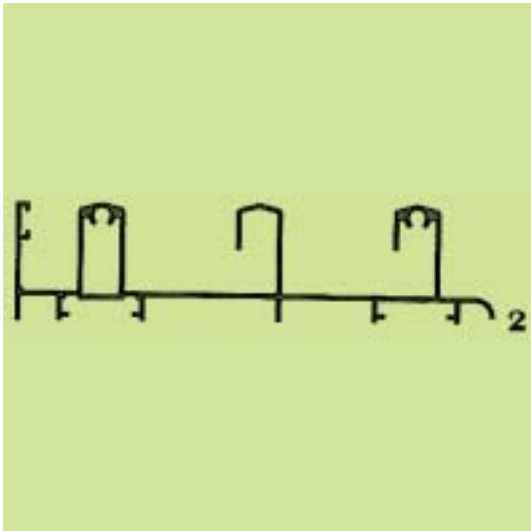

(21) *Αρ. Αίτησης Σχ. ή Υπ.*: 20060600088

(15) *Ημερ. Καταχώρησης*: 24/05/2006

(17) *Ημ. Λήξης 1ης πενταετίας*: 24/5/2011

(71) *Καταθέτης(ες)*: PROFILCO A.E.
53ο χλμ. Ε.Ο.Αθηνών - Λαμίας, 32011
ΟΙΝΟΦΥΤΑ (ΒΟΙΩΤΙΑΣ), ΕΛΛΑΔΑ

(30) *Συμβ. Προτεραιότητα(ες)*:

(72) *Δημιουργός(οι)*: ΑΘΑΝΑΣΟΠΟΥΛΟΣ ΑΝΤΩΝΗΣ

(74) *Πληρεξούσιος*:

(74) *Αντίκλητος*:

(28) *Αριθμός Σχεδίων/Υποδειγμάτων*: 7

(51) *Διεθνής Ταξινόμηση*: 25-01

(54) *Προσδιορισμός Αντικειμένου*: ΠΡΟΦΙΛ ΑΛΟΥΜΙΝΙΟΥ ΓΙΑ ΤΟ ΣΥΣΤΗΜΑ PR26 ΣΥΡΟΜΕΝΩΝ ΠΟΡΤΩΝ ΚΑΙ ΠΑΡΑΘΥΡΩΝ ΑΛΟΥΜΙΝΙΟΥ.

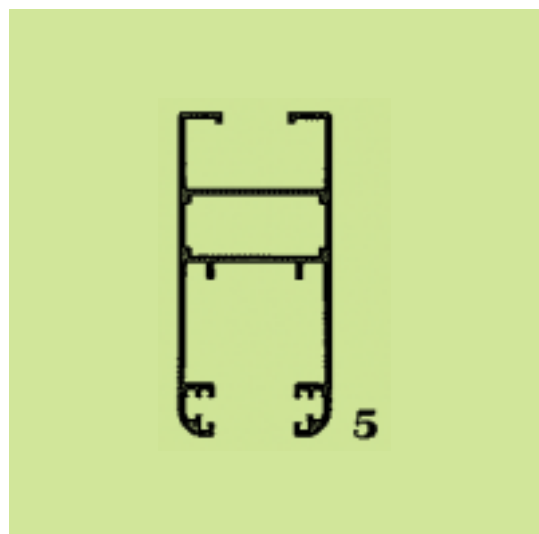
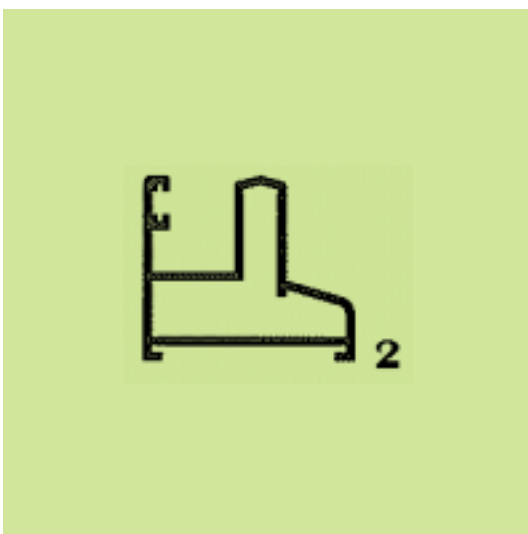
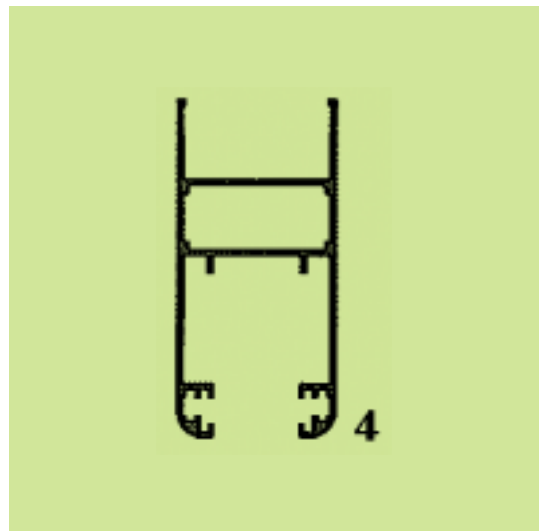
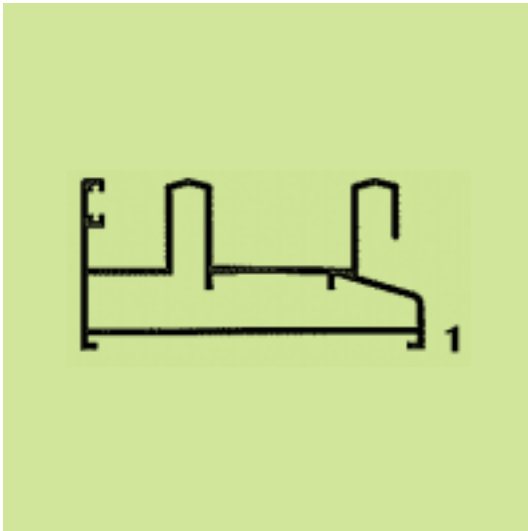
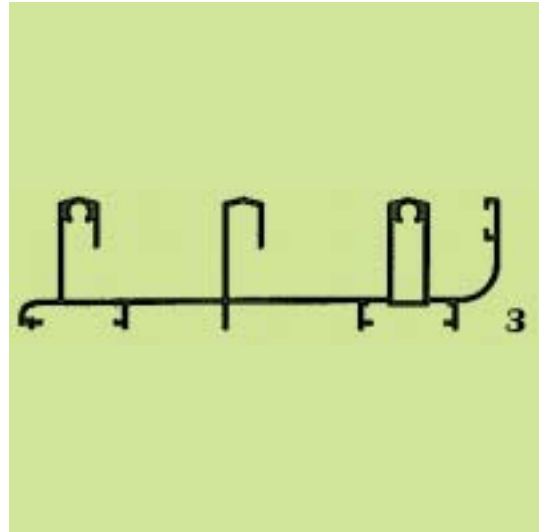

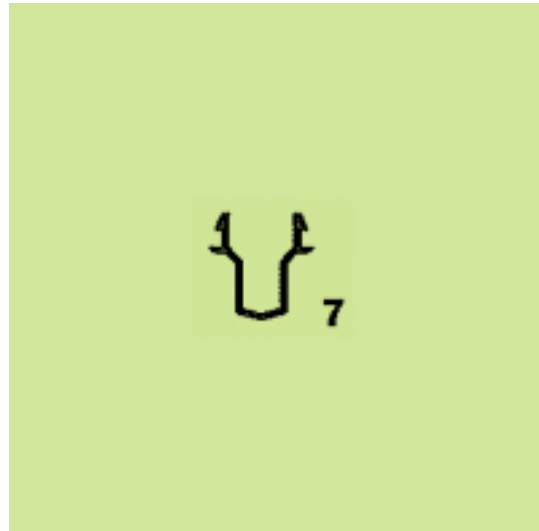
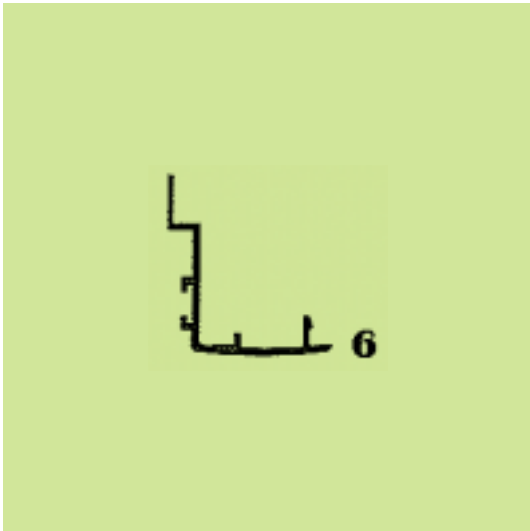

(21) Αρ. Αίτησης Σχ. ή Υπ.: 20060600089

(15) Ημερ. Καταχώρησης: 24/05/2006

(17) Ημ. Λήξης 1ης πενταετίας :24/5/2011

(71) Καταθέτης(ες): PROFILCO A.E.
53ο χλμ. Ε.Ο.Αθηνών - Λαμίας, 32011
ΟΙΝΟΦΥΤΑ (ΒΟΙΩΤΙΑΣ), ΕΛΛΑΔΑ

(30) Συμβ. Προτεραιότητα(ες):

(72) Δημιουργός(οι): ΑΘΑΝΑΣΟΠΟΥΛΟΣ ΑΝΤΩΝΗΣ

(74) Πληρεξούσιος:

(74) Αντίκλητος:

(28) Αριθμός Σχεδίων/Υποδειγμάτων: 22

(51) Διεθνής Ταξινόμηση: 25-01

(54) Προσδιορισμός Αντικειμένου: ΠΡΟΦΙΛ ΑΛΟΥΜΙΝΙΟΥ ΓΙΑ ΤΟ
ΣΥΣΤΗΜΑ ΥΑΛΟΠΕΤΑΣΜΑΤΟΣ
PR 50 ΑΛΟΥΜΙΝΙΟΥ

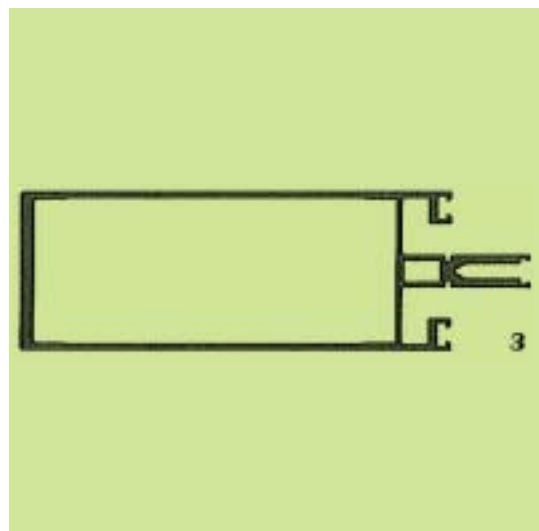
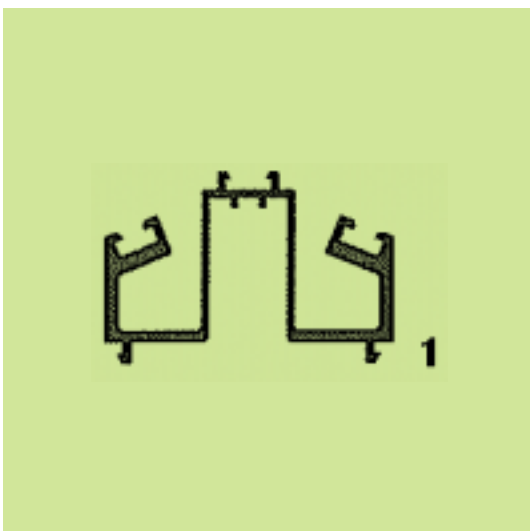
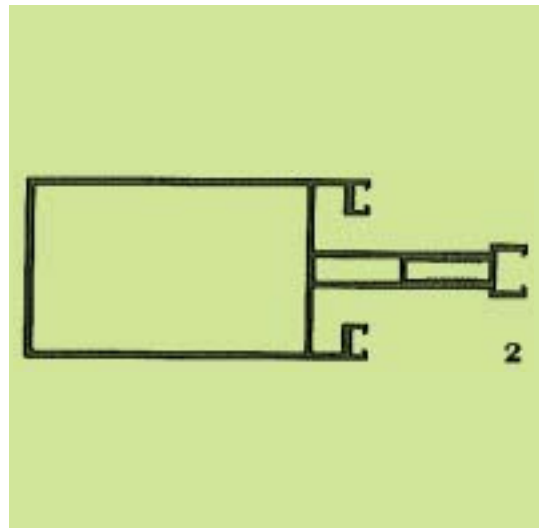

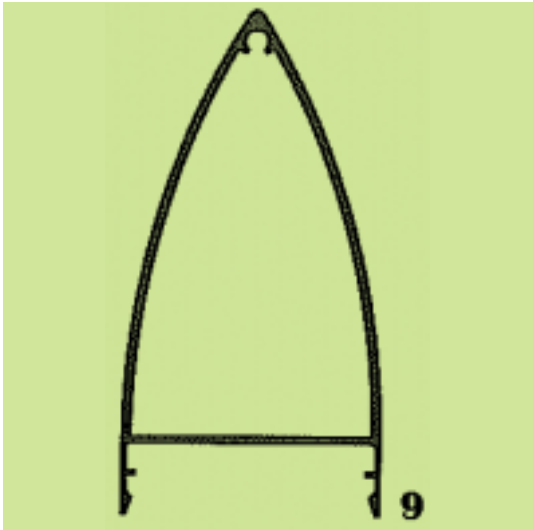
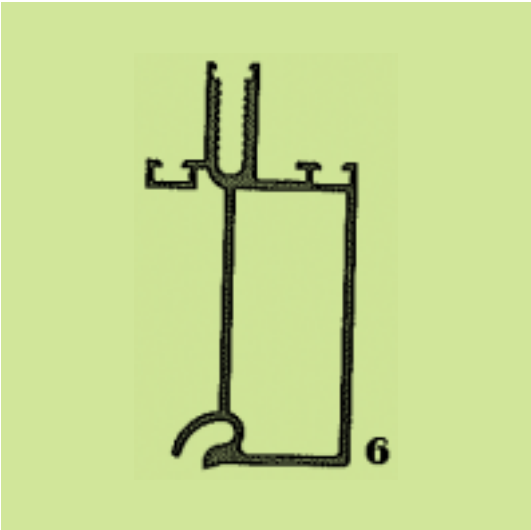
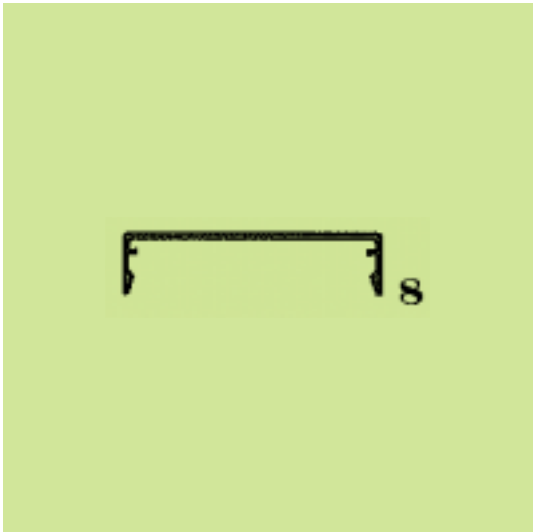
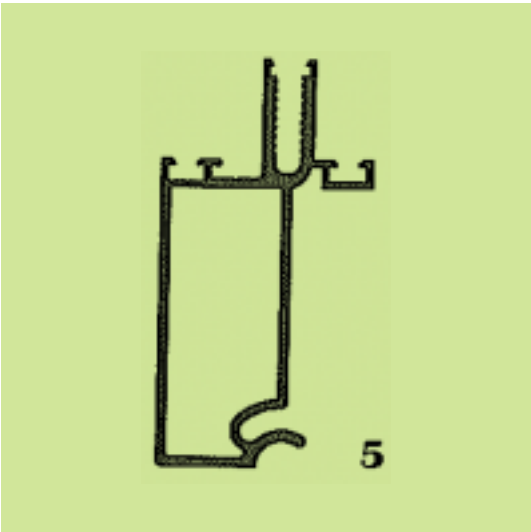
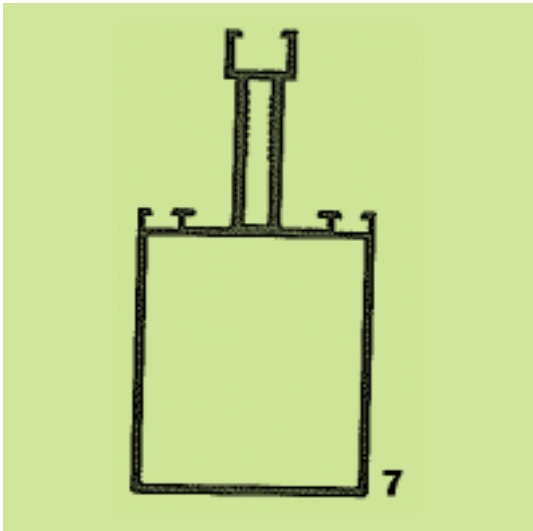
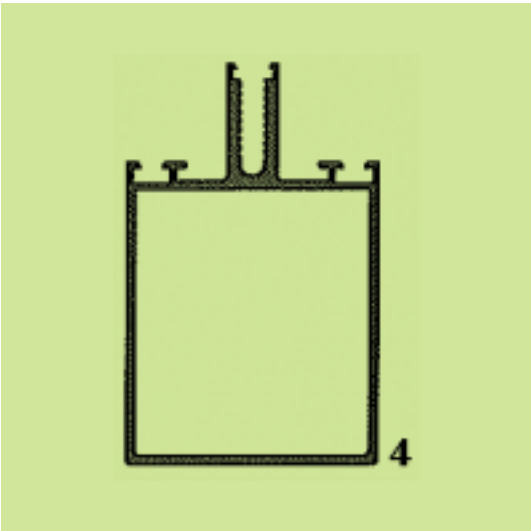

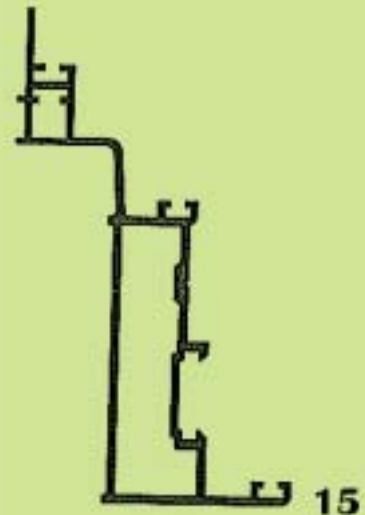
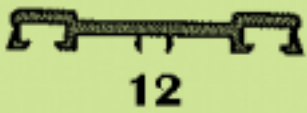
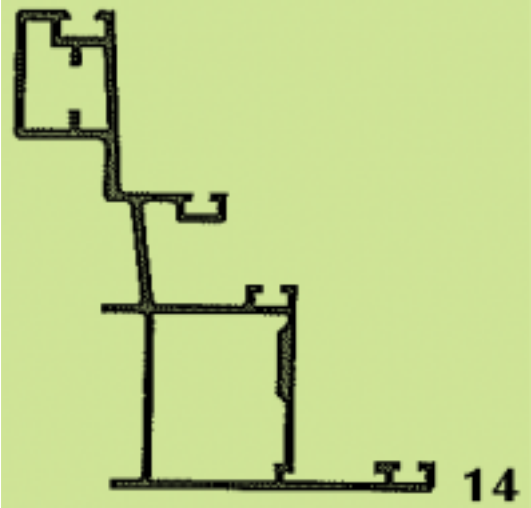
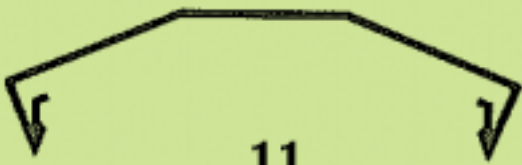
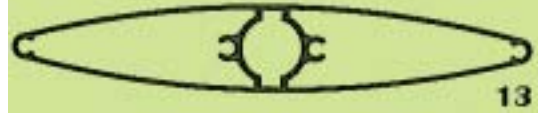

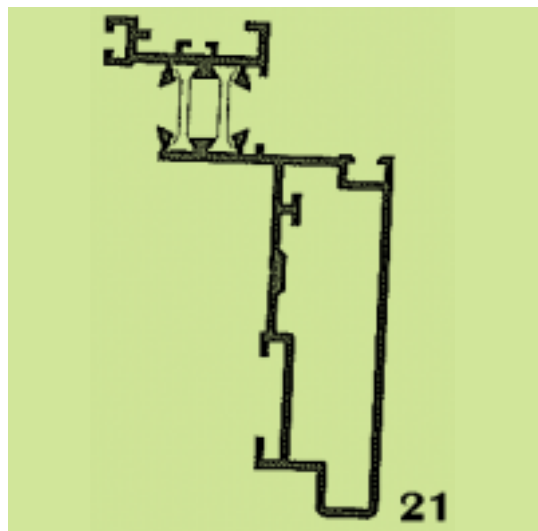
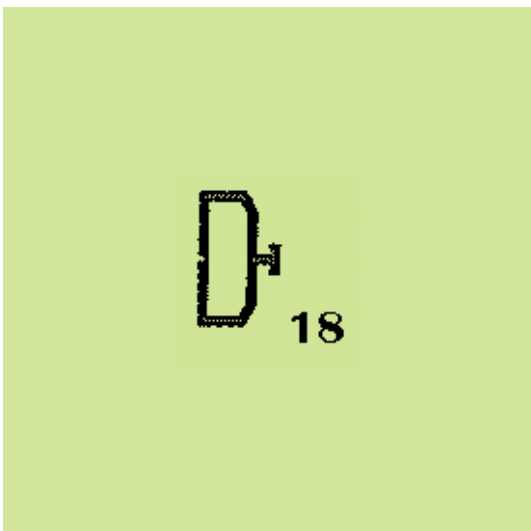
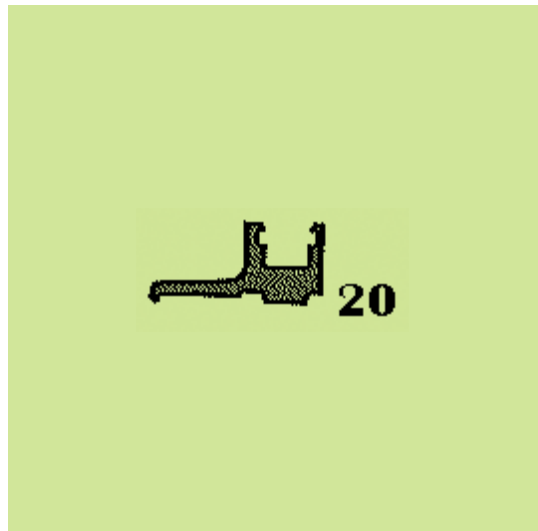
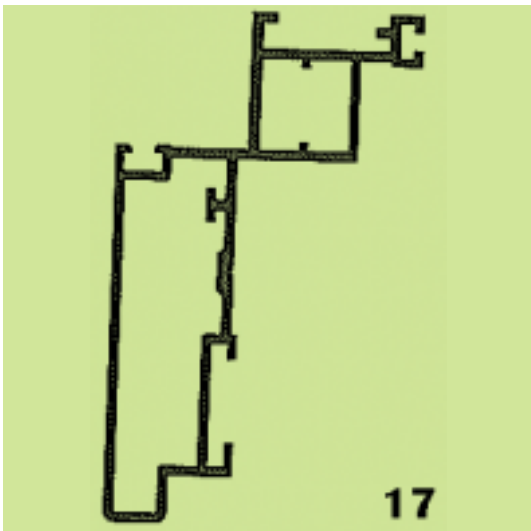
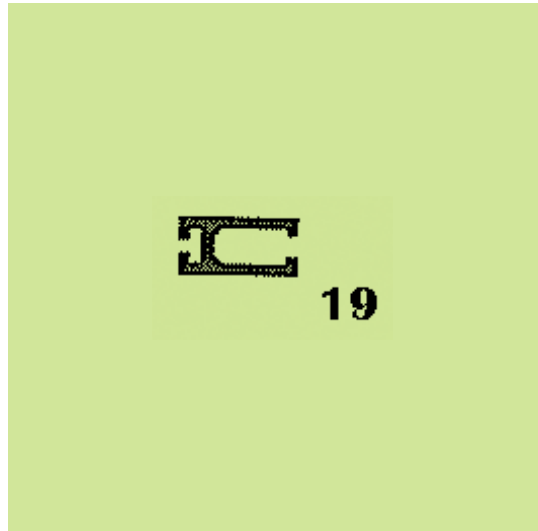
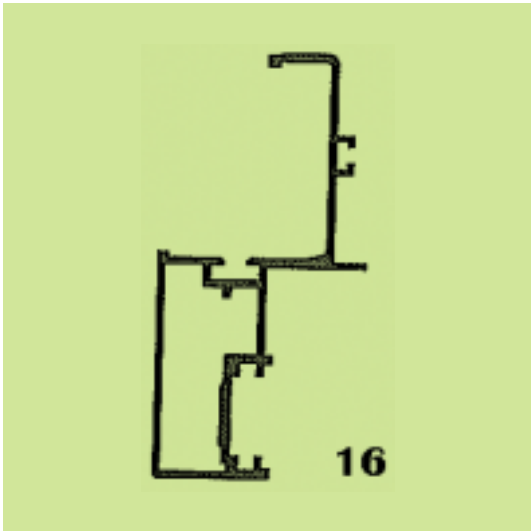

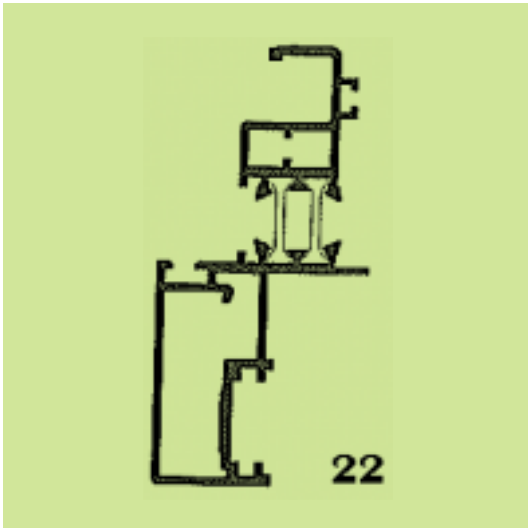

(21) Αρ. Αίτησης Σχ. ή Υπ.: 20060600090

(15) Ημερ. Καταχώρησης: 24/05/2006

(17) Ημ. Λήξης 1ης πενταετίας :24/5/2011

(71) Καταθέτης(ες): PROFILCO A.E.
53ο χλμ. Ε.Ο.Αθηνών - Λαμίας, 32011
ΟΙΝΟΦΥΤΑ (ΒΟΙΩΤΙΑΣ), ΕΛΛΑΔΑ

(30) Συμβ. Προτεραιότητα(ες):

(72) Δημιουργός(οι): ΑΘΑΝΑΣΟΠΟΥΛΟΣ ΑΝΤΩΝΗΣ

(74) Πληρεξούσιος:

(74) Αντίκλητος:

(28) Αριθμός Σχεδίων/Υποδειγμάτων: 11

(51) Διεθνής Ταξινόμηση: 25-01

(54) Προσδιορισμός Αντικειμένου: ΘΕΡΜΟΜΟΝΩΤΙΚΑ ΠΡΟΦΙΛ
ΑΛΟΥΜΙΝΙΟΥ ΓΙΑ ΤΟ ΣΥΣΤΗΜΑ
ΑΛΟΥΜΙΝΙΟΥ PR63 ΑΝΟΙΓΟΜΕ-
ΝΩΝ ΠΟΡΤΩΝ ΚΑΙ ΠΑΡΑΘΥΡΩΝ

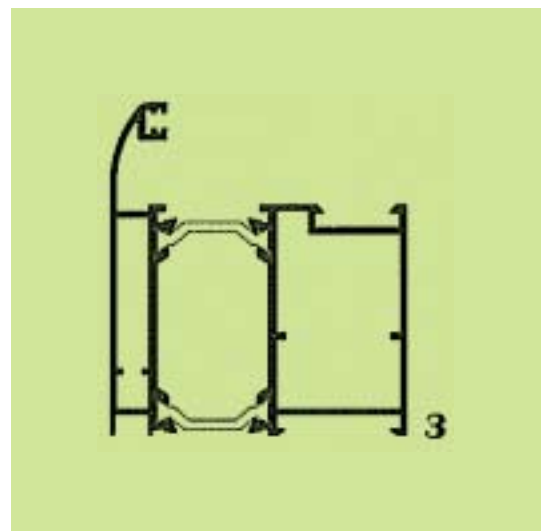
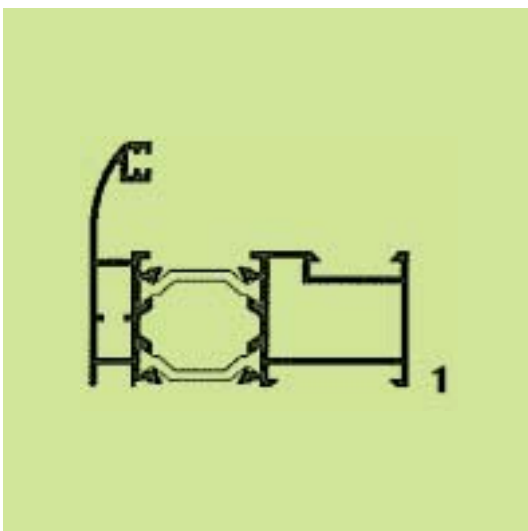
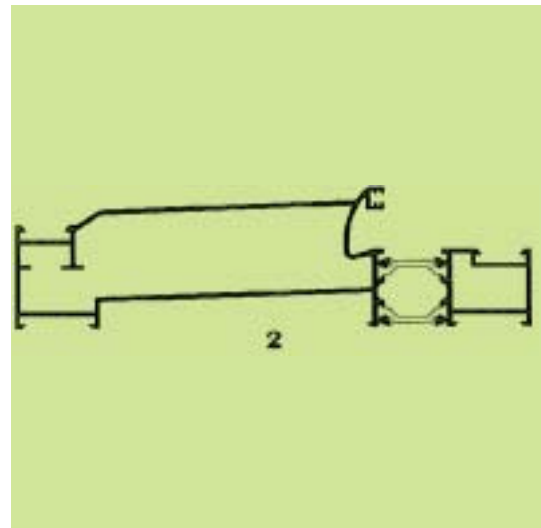

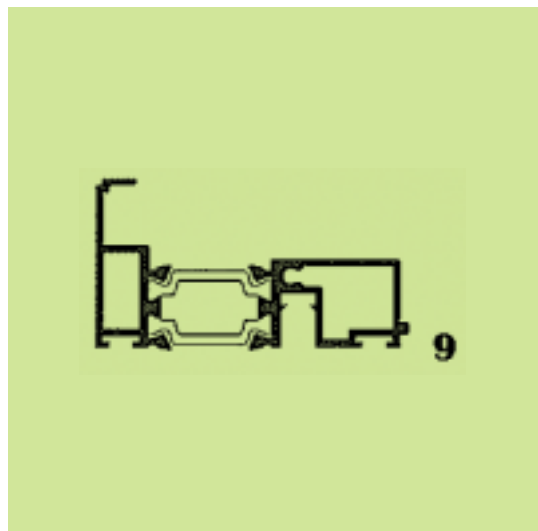
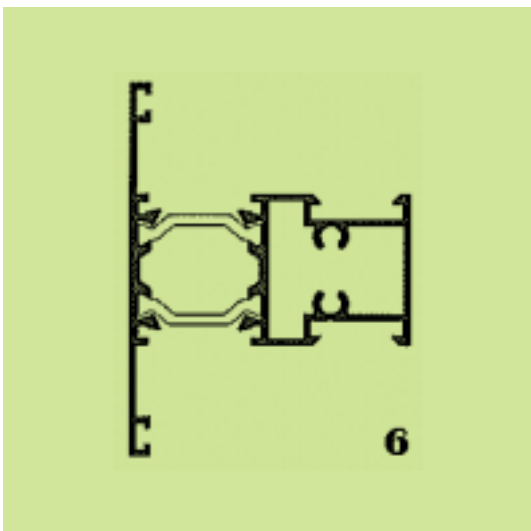
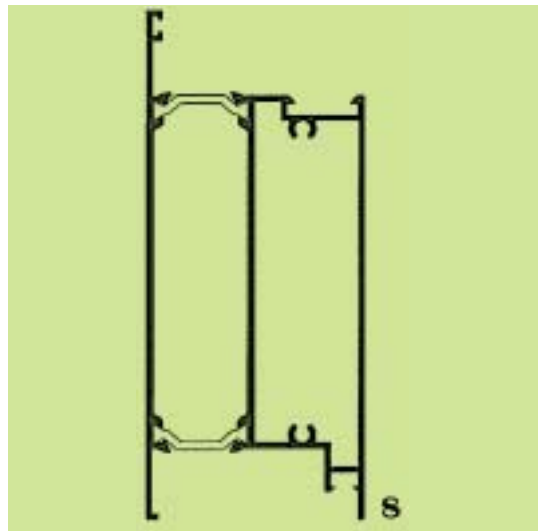
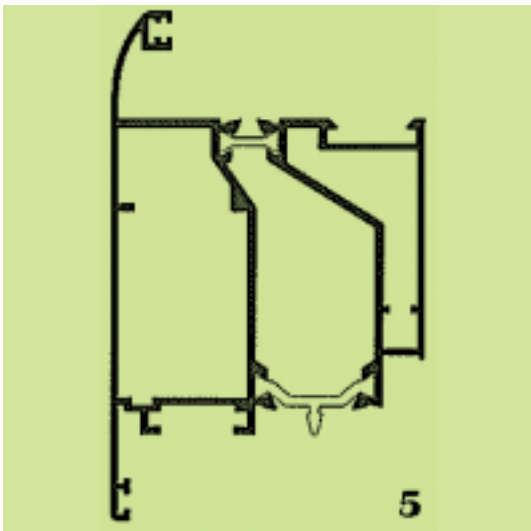
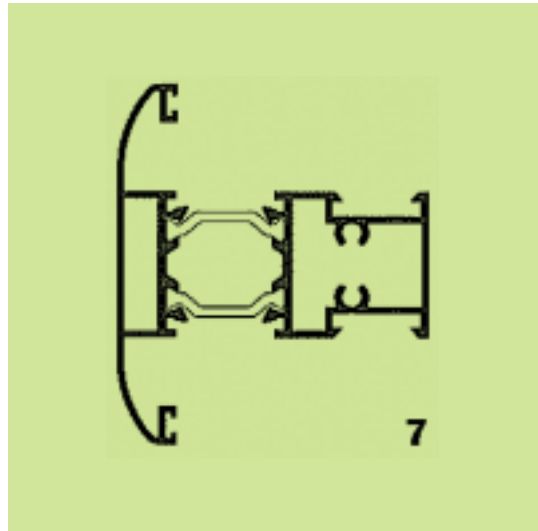
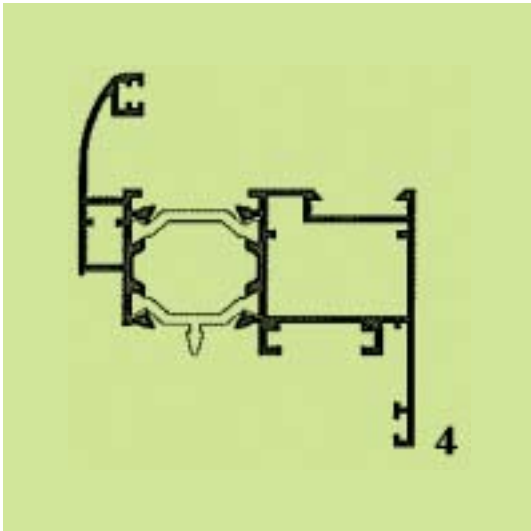

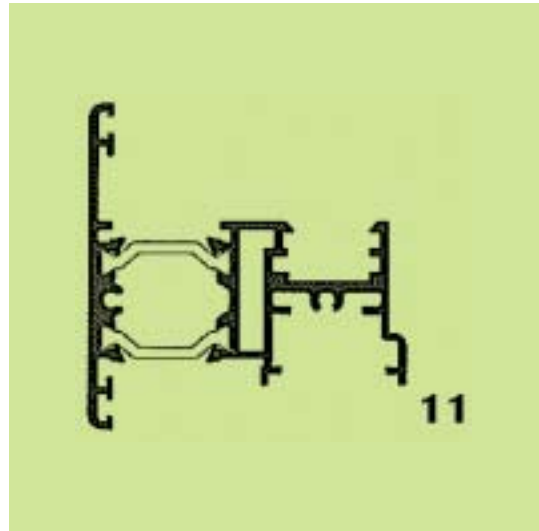
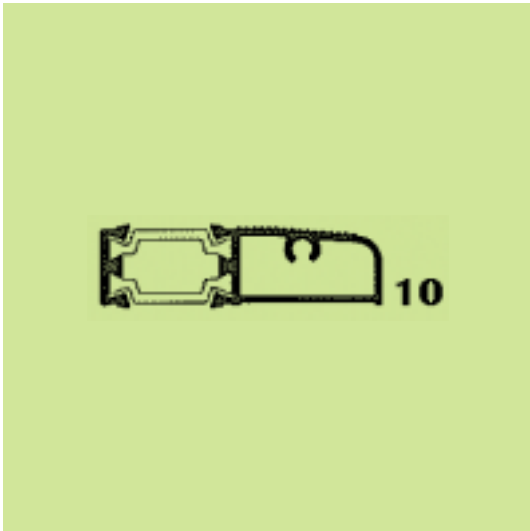

(21) *Αρ. Αίτησης Σχ. ή Υπ.:* 20060600091

(15) *Ημερ. Καταχώρησης:* 24/05/2006

(17) *Ημ. Λήξης 1ης πενταετίας :* 24/5/2011

(71) *Καταθέτης(ες):* PROFILCO Α.Ε.
53ο χλμ. Ε.Ο.Αθηνών - Λαμίας, 32011
ΟΙΝΟΦΥΤΑ (ΒΟΙΩΤΙΑΣ), ΕΛΛΑΔΑ

(30) *Συμβ. Προτεραιότητα(ες):*

(72) *Δημιουργός(οι):* ΑΘΑΝΑΣΟΠΟΥΛΟΣ ΑΝΤΩΝΗΣ

(74) *Πληρεξούσιος:*

(74) *Αντίκλητος:*

(28) *Αριθμός Σχεδίων/Υποδειγμάτων:* 21

(51) *Διεθνής Ταξινόμηση:* 25-01

(54) *Προσδιορισμός Αντικειμένου:* ΕΞΑΡΤΗΜΑΤΑ ΓΙΑ ΣΥΣΤΗΜΑΤΑ
ΑΛΟΥΜΙΝΙΟΥ

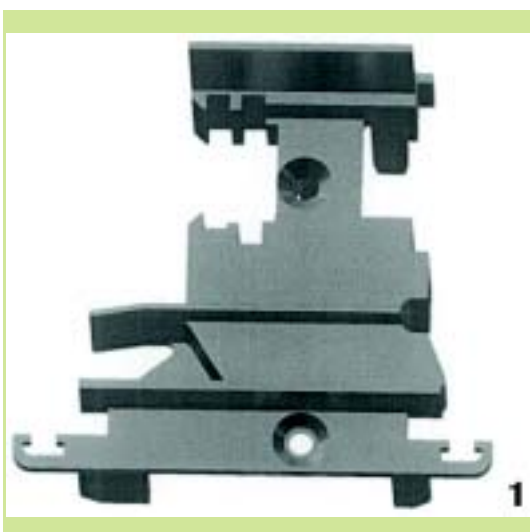

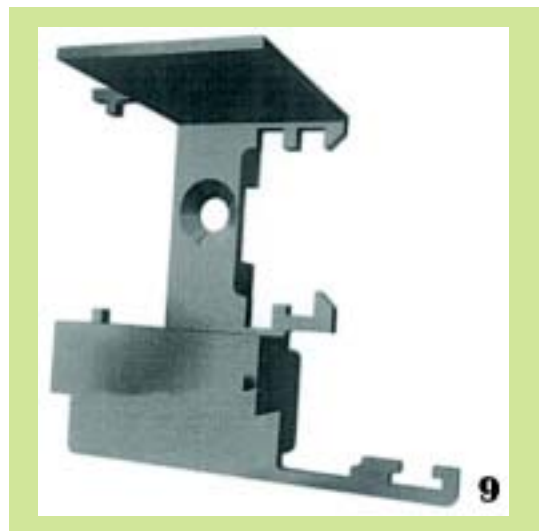
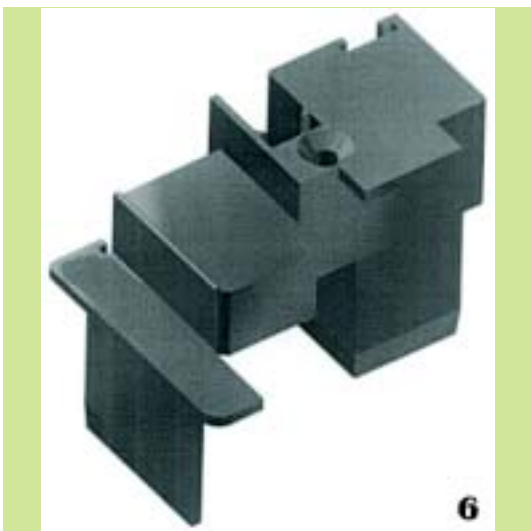
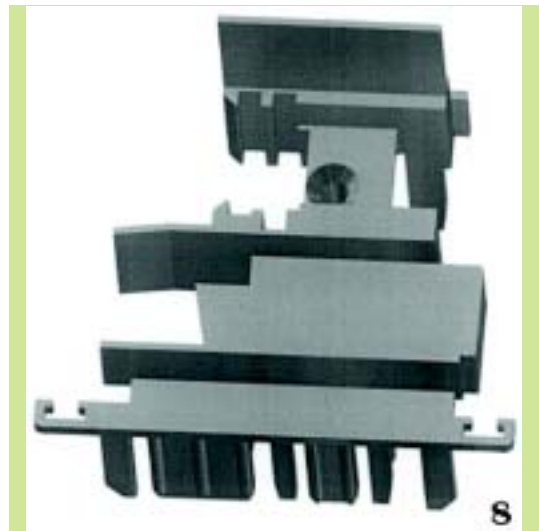
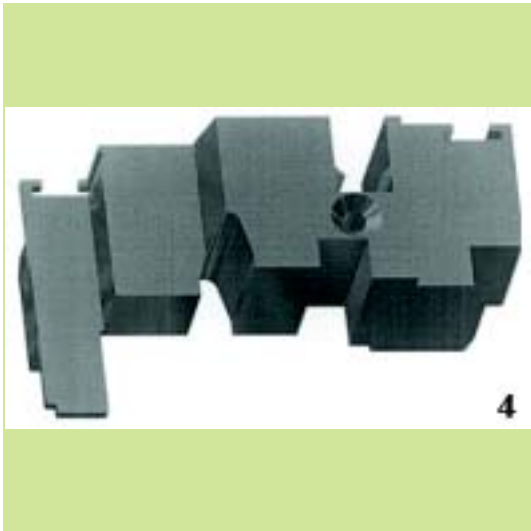



10



13



11

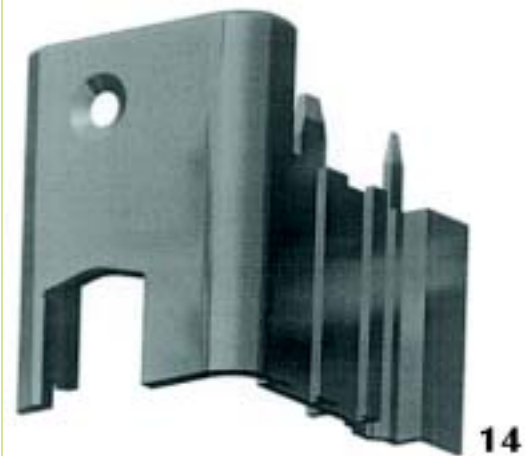

14



12

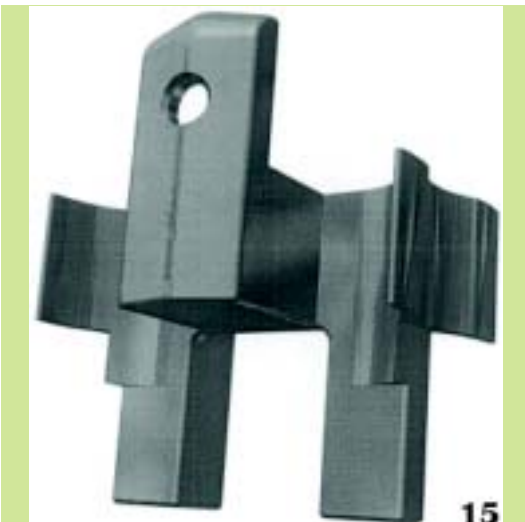

15

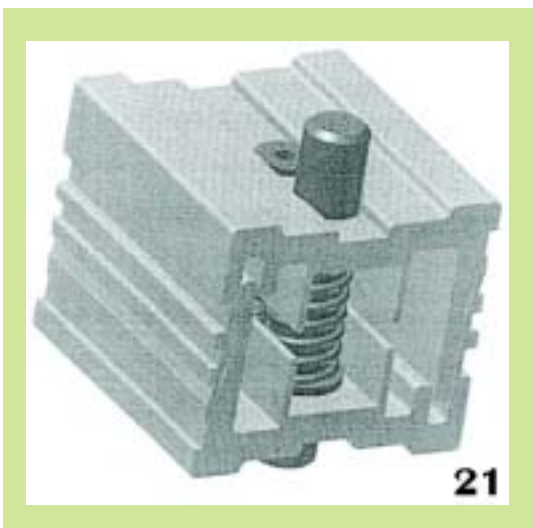
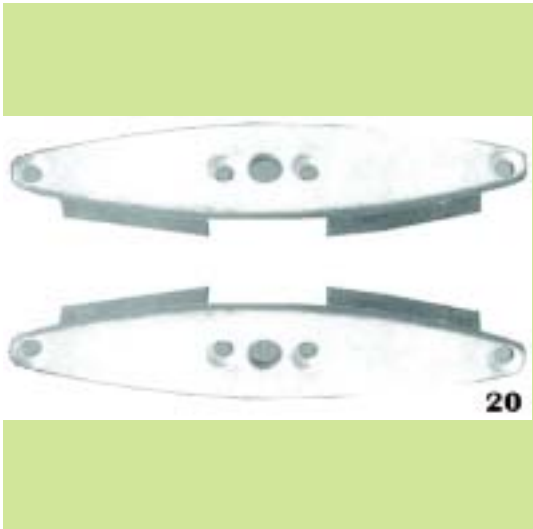
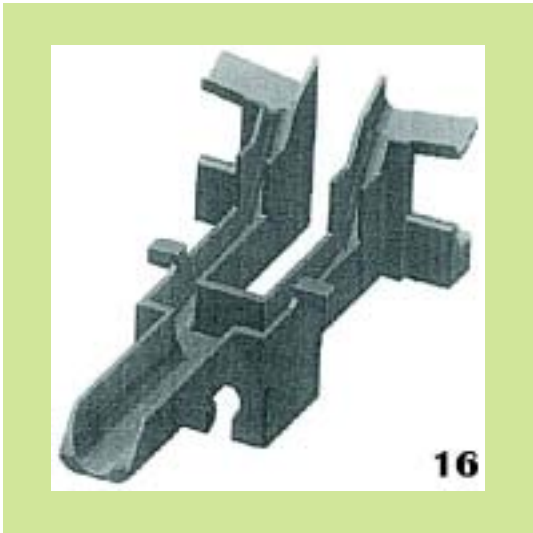

(21) Αρ. Αίτησης Σχ. ή Υπ.: 20060600092

(15) Ημερ. Καταχώρησης: 24/05/2006

(17) Ημ. Λήξης 1ης πενταετίας :24/5/2011

(71) Καταθέτης(ες): PROFILCO Α.Ε.
53ο χλμ. Ε.Ο.Αθηνών - Λαμίας, 32011
ΟΙΝΟΦΥΤΑ (ΒΟΙΩΤΙΑΣ), ΕΛΛΑΔΑ

(30) Συμβ. Προτεραιότητα(ες):

(72) Δημιουργός(οι): ΑΘΑΝΑΣΟΠΟΥΛΟΣ ΑΝΤΩΝΗΣ

(74) Πληρεξούσιος:

(74) Αντίκλητος:

(28) Αριθμός Σχεδίων/Υποδειγμάτων: 16

(51) Διεθνής Ταξινόμηση: 25-01

(54) Προσδιορισμός Αντικειμένου: ΠΡΟΦΙΛ ΑΛΟΥΜΙΝΙΟΥ ΓΙΑ ΤΟ
ΣΥΣΤΗΜΑ ΑΛΟΥΜΙΝΙΟΥ PR 52
ΓΙΑ ΑΝΟΙΓΟΜΕΝΕΣ ΠΟΡΤΕΣ ΚΑΙ
ΠΑΡΑΘΥΡΑ

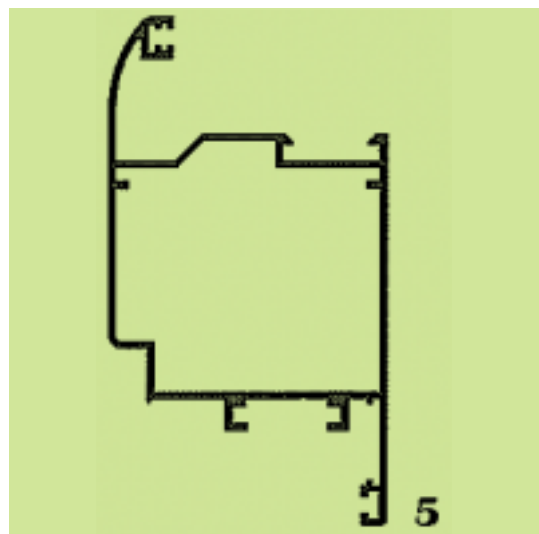
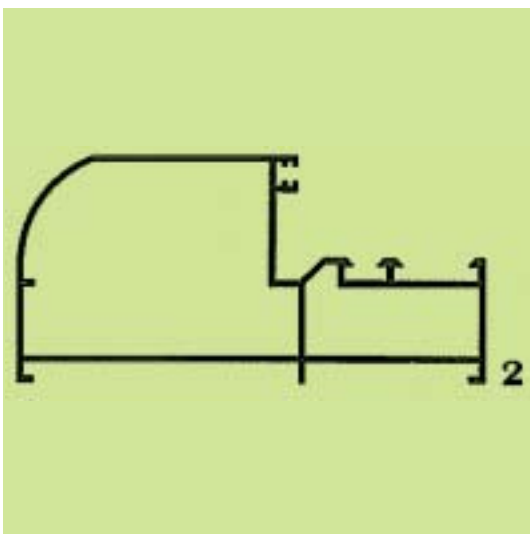
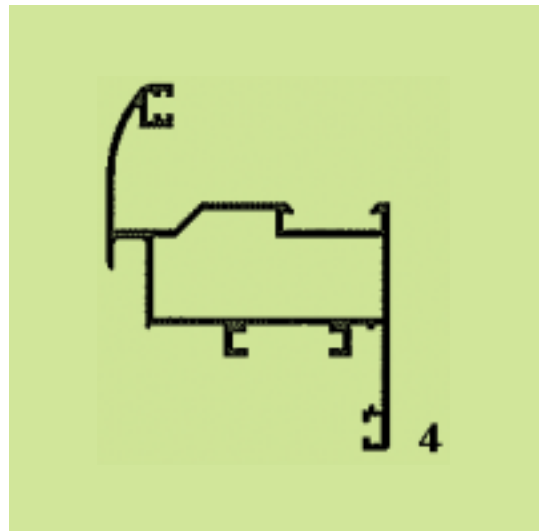
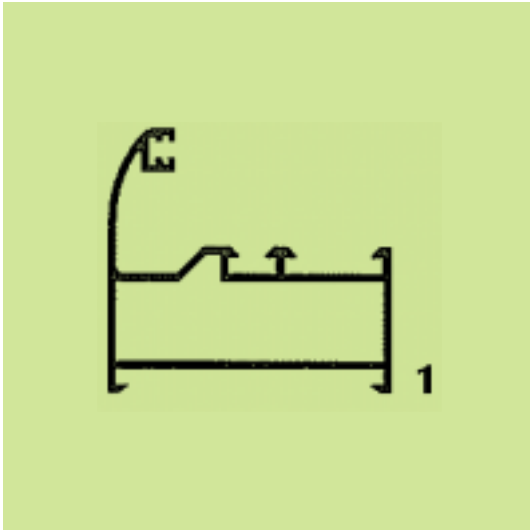
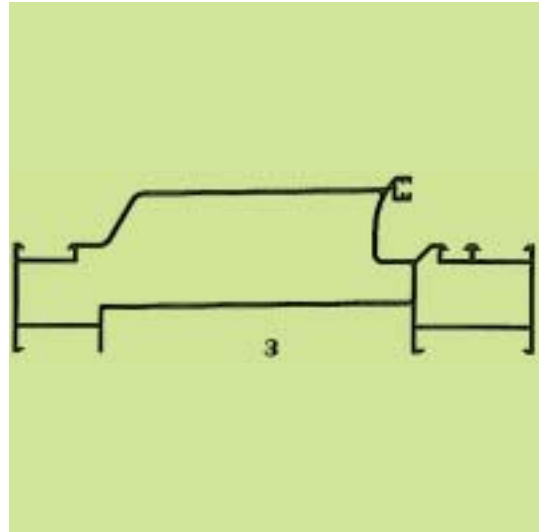

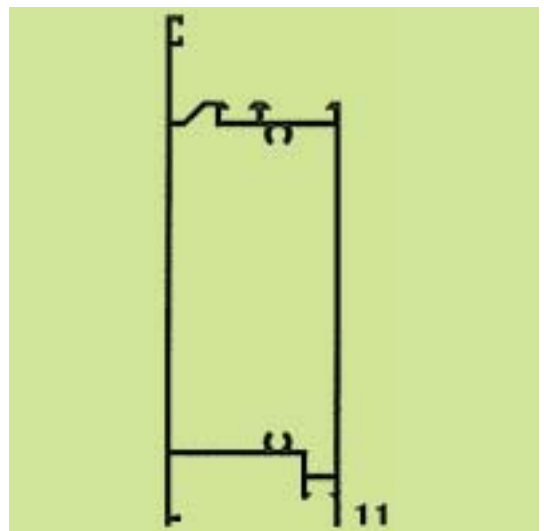
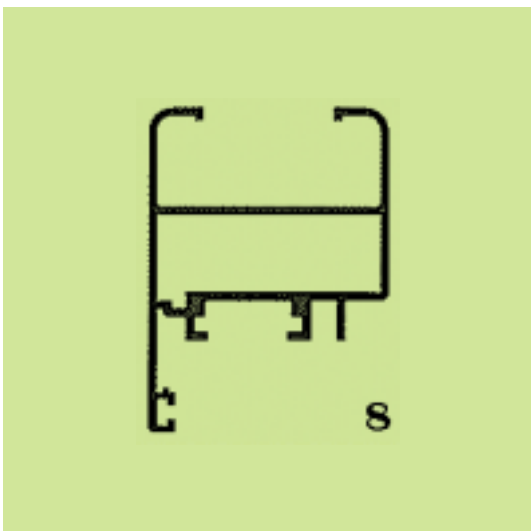
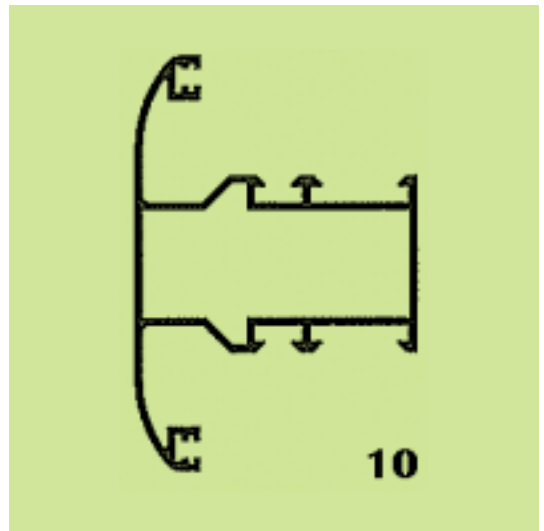
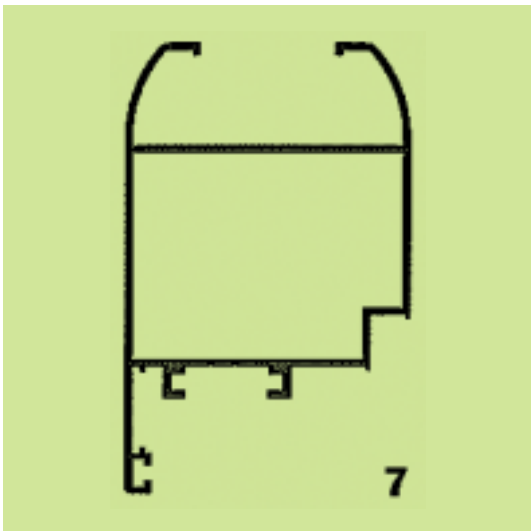
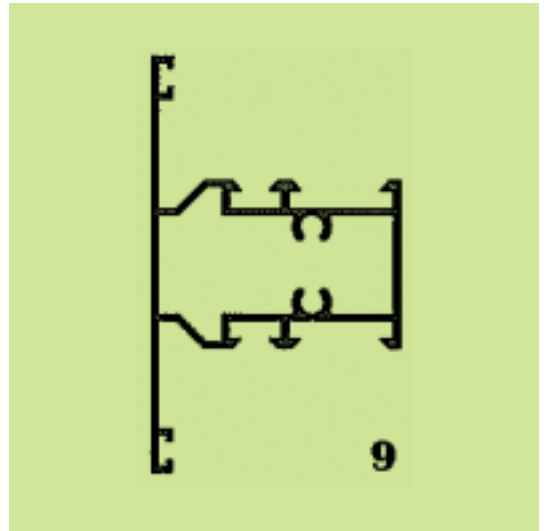
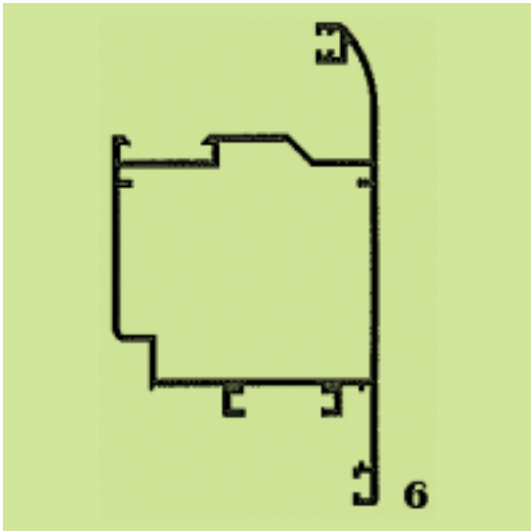

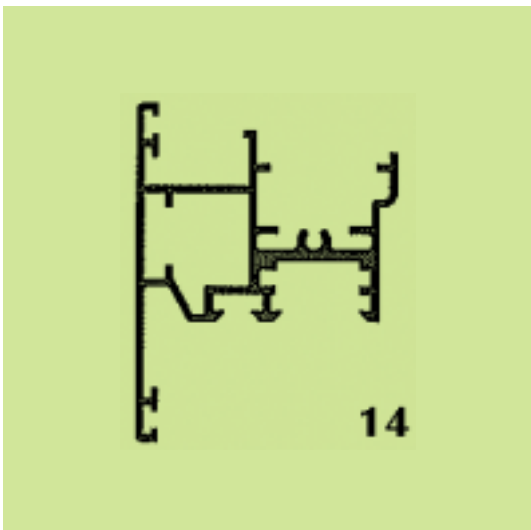
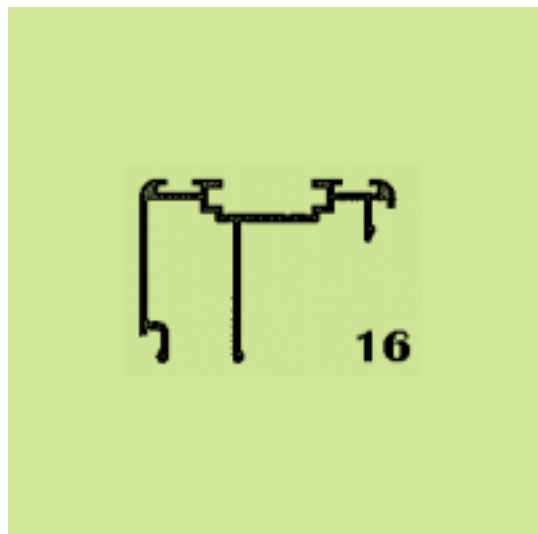
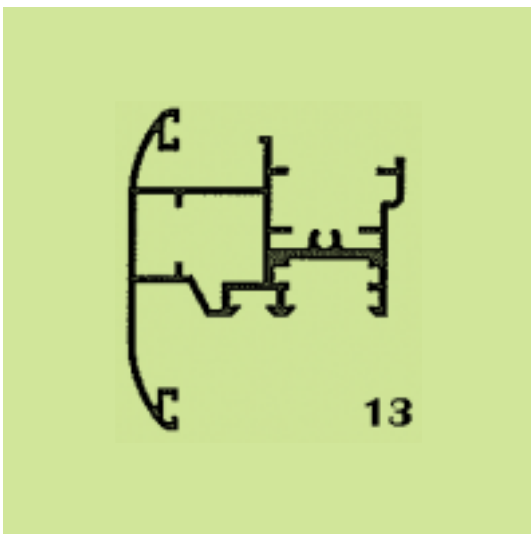
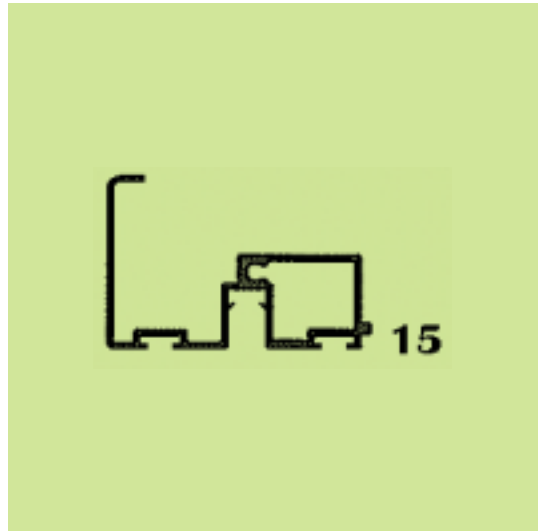
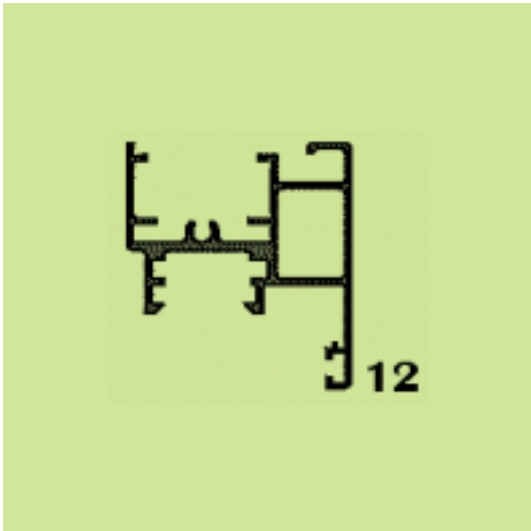

(21) *Αρ. Αίτησης Σχ. ή Υπ.:* 20060600093

(15) *Ημερ. Καταχώρησης:* 26/05/2006

(17) *Ημ. Λήξης 1ης πενταετίας :* 26/5/2011

(71) *Καταθέτης(ες):* Δ. ΔΡΑΚΟΥΛΑΚΗΣ Α.Β.Ε.Τ.Ε. ΠΑΡΑΓΩΓΗΣ-ΕΜΠΟΡΙΑΣ-ΕΞΟΠΛΙΣΜΟΥ ΜΟΝΑΔΩΝ ΜΑΖΙΚΗΣ ΕΣΤΙΑΣΗΣ
Λεωνίδου 102, 10435 ΑΘΗΝΑ (ΑΤΤΙΚΗΣ),
ΕΛΛΑΔΑ

(30) *Συμβ. Προτεραιότητα(ες):*

(72) *Δημιουργός(οι):* ΔΡΑΚΟΥΛΑΚΗΣ ΔΗΜΗΤΡΙΟΣ

(74) *Πληρεξούσιος:* ΠΑΤΣΗΣ ΜΙΧΑΗΛ

Γ.Γενναδίου 1 και Φειδίου 6, 10678 ΑΘΗΝΑ
(ΑΤΤΙΚΗΣ)

(74) *Αντίκλητος:* ΠΑΤΣΗΣ ΜΙΧΑΗΛ

Γ.Γενναδίου 1 και Φειδίου 6, 10678 ΑΘΗΝΑ
(ΑΤΤΙΚΗΣ)

(28) *Αριθμός Σχεδίων/Υποδειγμάτων:* 2

(51) *Διεθνής Ταξινόμηση:* 20-02,

(54) *Προσδιορισμός Αντικειμένου:* ΒΙΤΡΙΝΑ ΕΙΔΩΝ ΖΑΧΑΡΟΠΛΑΣΤΙΚΗΣ ΜΕ ΜΗΧΑΝΙΣΜΟ ΑΝΑΡΤΗΣΗΣ ΓΥΑΛΙΝΗΣ ΟΡΟΦΗΣ-ΚΑΛΥΜΜΑΤΟΣ

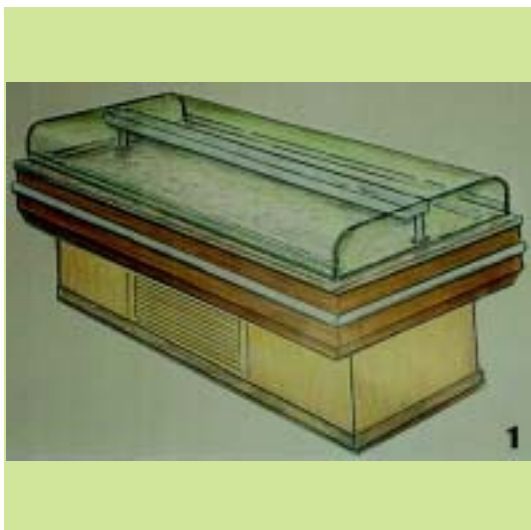

(21) *Αρ. Αίτησης Σχ. ή Υπ.:* 20060600094

(15) *Ημερ. Καταχώρησης:* 30/05/2006

(17) *Ημ. Λήξης 1ης πενταετίας :* 30/5/2011

(71) *Καταθέτης(ες):* ΜΑΥΡΟΠΟΥΛΟΣ ΠΑΥΛΟΣ
Κονδύλη 11, 16675 ΓΛΥΦΑΔΑ (ΑΤΤΙΚΗΣ),
ΕΛΛΑΔΑ

(30) *Συμβ. Προτεραιότητα(ες):*

(72) *Δημιουργός(οι):* ΜΑΥΡΟΠΟΥΛΟΣ ΠΑΥΛΟΣ

(74) *Πληρεξούσιος:*

(74) *Αντίκλητος:*

(28) *Αριθμός Σχεδίων/Υποδειγμάτων:* 5

(51) *Διεθνής Ταξινόμηση:* 25-02

(54) *Προσδιορισμός Αντικειμένου:* ΜΕΤΑΛΛΙΚΟ ΠΤΥΣΣΟΜΕΝΟ ΠΛΕΓΜΑ ΑΣΦΑΛΕΙΑΣ ΑΠΟ ΧΑΛΥΒΑ Η ΑΠΟ ΧΑΛΥΒΑ ΜΕ ΕΠΙΚΑΛΥΨΗ ΑΛΟΥΜΙΝΙΟΥ



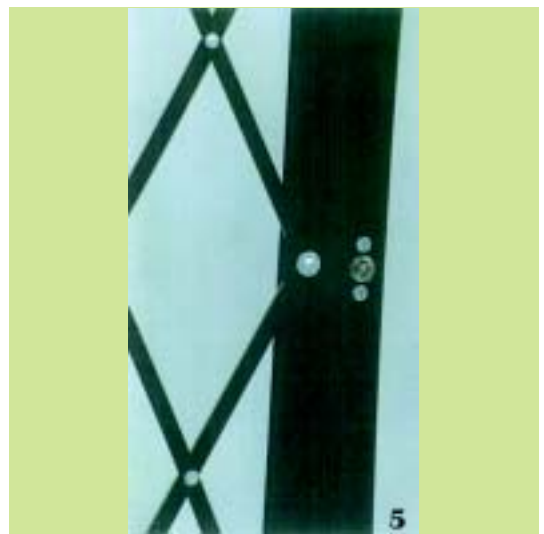
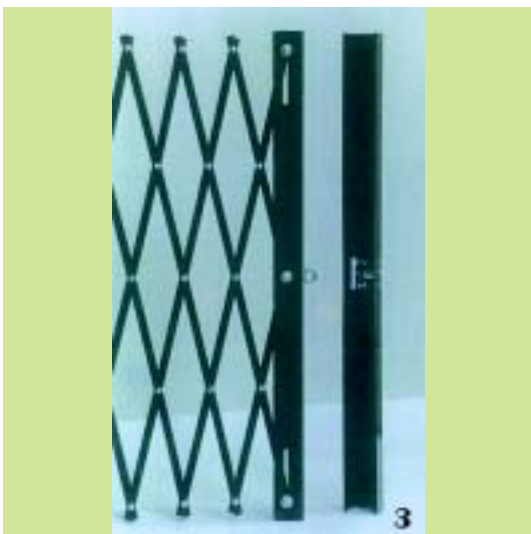
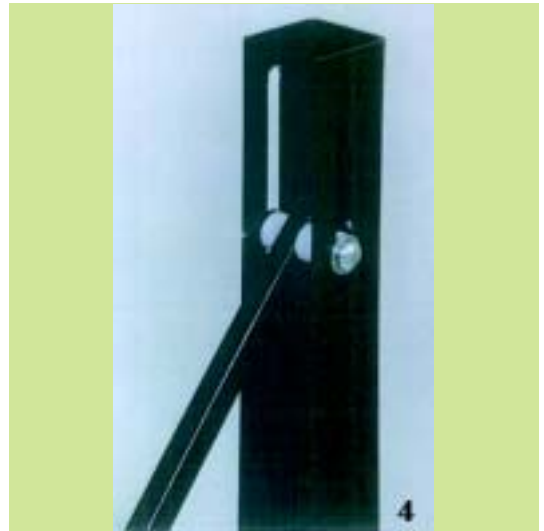

**ΕΥΡΕΤΗΡΙΟ ΑΙΤΗΣΕΩΝ ΣΧΕΔΙΩΝ Ή ΥΠΟΔΕΙΓΜΑΤΩΝ ΣΥΜΦΩΝΑ ΜΕ ΤΗΝ ΑΛΦΑΒΗΤΙΚΗ
ΣΕΙΡΑ ΤΩΝ ΚΑΤΑΘΕΤΩΝ**

| ΚΑΤΑΘΕΤΗΣ (71) | ΠΡΟΣΔΙΟΡΙΣΜΟΣ ΑΝΤ/ΜΕΝΟΥ ΣΧ. Ή ΥΠ. (54) | ΚΑΤ/ΡΗΣΗ (15) | ΑΡ. ΑΙΤ. (21) |
|---|--|--------------------------|--------------------------|
| <i>PROFILCO A.E.</i> | ΘΕΡΜΟΜΟΝΩΤΙΚΑ ΠΡΟΦΙΛ ΑΛΟΥΜΙΝΙΟΥ ΓΙΑ ΤΟ ΣΥΣΤΗΜΑ ΑΛΟΥΜΙΝΙΟΥ PR 55 ΑΝΟΙΓΟΜΕΝΩΝ ΠΟΡΤΩΝ ΚΑΙ ΠΑΡΑΘΥΡΩΝ | 24/05/2006 | 20060600084 |
| <i>PROFILCO A.E.</i> | ΠΡΟΦΙΛ ΑΛΟΥΜΙΝΙΟΥ ΓΙΑ ΤΟ ΣΥΣΤΗΜΑ PR 43 ΑΝΟΙΓΟΜΕΝΩΝ ΠΟΡΤΩΝ ΚΑΙ ΠΑΡΑΘΥΡΩΝ ΑΛΟΥΜΙΝΙΟΥ | 24/05/2006 | 20060600085 |
| <i>PROFILCO A.E.</i> | ΠΡΟΦΙΛ ΑΛΟΥΜΙΝΙΟΥ ΓΙΑ ΤΟ ΣΥΣΤΗΜΑ PR 35 ΣΥΡΟΜΕΝΩΝ ΠΟΡΤΩΝ ΚΑΙ ΠΑΡΑΘΥΡΩΝ ΑΛΟΥΜΙΝΙΟΥ. | 24/05/2006 | 20060600086 |
| <i>PROFILCO A.E.</i> | ΠΡΟΦΙΛ ΑΛΟΥΜΙΝΙΟΥ ΓΙΑ ΤΟ ΣΥΣΤΗΜΑ PR 32 ΣΥΡΟΜΕΝΩΝ ΠΟΡΤΩΝ ΚΑΙ ΠΑΡΑΘΥΡΩΝ ΑΛΟΥΜΙΝΙΟΥ. | 24/05/2006 | 20060600087 |
| <i>PROFILCO A.E.</i> | ΠΡΟΦΙΛ ΑΛΟΥΜΙΝΙΟΥ ΓΙΑ ΤΟ ΣΥΣΤΗΜΑ PR26 ΣΥΡΟΜΕΝΩΝ ΠΟΡΤΩΝ ΚΑΙ ΠΑΡΑΘΥΡΩΝ ΑΛΟΥΜΙΝΙΟΥ. | 24/05/2006 | 20060600088 |
| <i>PROFILCO A.E.</i> | ΠΡΟΦΙΛ ΑΛΟΥΜΙΝΙΟΥ ΓΙΑ ΤΟ ΣΥΣΤΗΜΑ ΥΑΛΟΠΕΤΑΣΜΑΤΟΣ PR 50 ΑΛΟΥΜΙΝΙΟΥ | 24/05/2006 | 20060600089 |
| <i>PROFILCO A.E.</i> | ΘΕΡΜΟΜΟΝΩΤΙΚΑ ΠΡΟΦΙΛ ΑΛΟΥΜΙΝΙΟΥ ΓΙΑ ΤΟ ΣΥΣΤΗΜΑ ΑΛΟΥΜΙΝΙΟΥ PR63 ΑΝΟΙΓΟΜΕΝΩΝ ΠΟΡΤΩΝ ΚΑΙ ΠΑΡΑΘΥΡΩΝ | 24/05/2006 | 20060600090 |
| <i>PROFILCO A.E.</i> | ΕΞΑΡΤΗΜΑΤΑ ΓΙΑ ΣΥΣΤΗΜΑΤΑ ΑΛΟΥΜΙΝΙΟΥ | 24/05/2006 | 20060600091 |
| <i>PROFILCO A.E.</i> | ΠΡΟΦΙΛ ΑΛΟΥΜΙΝΙΟΥ ΓΙΑ ΤΟ ΣΥΣΤΗΜΑ ΑΛΟΥΜΙΝΙΟΥ PR 52 ΓΙΑ ΑΝΟΙΓΟΜΕΝΕΣ ΠΟΡΤΕΣ ΚΑΙ ΠΑΡΑΘΥΡΑ | 24/05/2006 | 20060600092 |
| <i>ΑΓΓΕΛΟΣ ΣΤΙΝΗΣ ΚΑΙ ΣΙΑ ΟΕ</i> | ΤΡΑΠΕΖΑΚΙΑ ΣΑΛΟΝΙΟΥ-ΚΟΝΣΟΛΕΣ-ΛΑΜΠΑΣ-ΖΙΓΚΟΝ | 08/05/2006 | 20060600073 |
| <i>ΑΓΓΕΛΟΣ ΣΤΙΝΗΣ ΚΑΙ ΣΙΑ ΟΕ</i> | ΕΠΙΠΛΑ ΤΗΛΕΟΡΑΣΗΣ | 08/05/2006 | 20060600074 |
| <i>Γ.Β. ΜΑΝΙΑΤΗΣ Ο.Ε.</i> | ΚΟΥΤΙ ΣΥΣΚΕΥΑΣΙΑΣ | 22/05/2006 | 20060600081 |
| <i>ΓΡΙΖΑΣ ΚΩΝΣΤΑΝΤΙΝΟΣ</i> | ΠΕΤΡΙΝΑ ΚΗΡΟΠΗΓΙΑ ΜΕ ΜΠΡΟΥΤΖΙΝΟ ΚΟΡΜΟ | 17/05/2006 | 20060600078 |
| <i>Α. ΔΡΑΚΟΥΛΑΚΗΣ Α.Β.Ε.Τ.Ε. ΠΑΡΑΓΩΓΗΣ-ΕΜΠΟΡΙΑΣ-ΕΞΟΠΛΙΣΜΟΥ ΜΟΝΑΔΩΝ ΜΑΖΙΚΗΣ ΕΣΤΙΑΣΗΣ</i> | ΒΙΤΡΙΝΑ ΕΙΔΩΝ ΖΑΧΑΡΟΠΛΑΣΤΙΚΗΣ ΜΕ ΜΗΧΑΝΙΣΜΟ ΑΝΑΡΤΗΣΗΣ ΓΥΑΛΙΝΗΣ ΟΡΟΦΗΣ-ΚΑΛΥΜΜΑΤΟΣ | 26/05/2006 | 20060600093 |
| <i>Ε. ΣΤΑΥΡΟΠΟΥΛΟΣ - Ι. ΚΟΥΤΣΟΥΛΗΣ Ο.Ε.</i> | ΦΙΑΛΗ ΠΛΑΣΤΙΚΗ ΚΑΤΑΛΛΗΛΗ ΓΙΑ ΤΡΟΦΙΜΑ ΚΑΙ ΣΥΣΚΕΥΑΣΙΑ ΓΑΛΑΚΤΟΣ ΚΑΙ ΠΑΡΑΓΩΓΩΝ ΤΟΥ. | 18/05/2006 | 20060600080 |
| <i>ΖΑΦΕΙΡΗΣ ΓΡΗΓΟΡΗΣ</i> | ΕΠΙΤΡΑΠΕΖΙΟ ΠΑΙΧΝΙΔΙ | 23/05/2006 | 20060600082 |
| <i>ΚΕΡΑΜΙΔΑΡΗΣ ΠΑΤΡΟΚΛΙΟΣ</i> | ΒΙΤΡΙΝΑ ΖΥΓΑΡΙΑ | 18/05/2006 | 20060600079 |
| <i>ΜΑΝΙΑΤΗ ΠΩΛΙΝΑ</i> | ΚΟΥΤΙ ΣΥΣΚΕΥΑΣΙΑΣ | 22/05/2006 | 20060600081 |
| <i>ΜΑΥΡΟΠΟΥΛΟΣ ΠΑΥΛΟΣ</i> | ΜΕΤΑΛΛΙΚΟ ΠΤΥΣΣΟΜΕΝΟ ΠΛΕΓΜΑ ΑΣΦΑΛΕΙΑΣ ΑΠΟ ΧΑΛΥΒΑ Η ΑΠΟ ΧΑΛΥΒΑ ΜΕ ΕΠΙΚΑΛΥΨΗ ΑΛΟΥΜΙΝΙΟΥ | 30/05/2006 | 20060600094 |
| <i>ΠΑΠΑΘΑΝΑΣΙΟΥ ΑΛΕΞΑΝΔΡΟΣ</i> | ΗΛΕΚΤΡΟΝΙΚΟ ΠΥΡΟΦΑΝΙ | 03/05/2006 | 20060600071 |
| <i>ΣΤΑΥΡΑΚΑΣ ΚΩΝΣΤΑΝΤΙΝΟΣ</i> | ΘΥΡΕΣ ΜΕ ΠΑΡΑΔΟΣΙΑΚΗ ΔΙΑΚΟΣΜΗΣΗ | 09/05/2006 | 20060600075 |
| <i>ΣΤΑΥΡΑΚΑΣ ΚΩΝΣΤΑΝΤΙΝΟΣ</i> | ΘΥΡΕΣ ΜΕ ΔΙΑΚΟΣΜΗΣΗ ΙΝΟΧ | 09/05/2006 | 20060600076 |
| <i>ΣΤΩΙΚΟΣ ΣΠΥΡΟΣ</i> | ΠΟΔΗΛΑΤΟ ΜΕ ΜΟΝΟΚΟΜΜΑΤΟ ΠΛΑΙΣΙΟ | 04/05/2006 | 20060600072 |
| <i>ΤΣΙΓΚΟΣ ΔΗΜΗΤΡΙΟΣ</i> | ΕΠΙΠΛΟ - ΤΡΑΠΕΖΙ | 02/05/2006 | 20060600069 |
| <i>ΦΩΤΟΠΟΥΛΟΥ ΜΑΡΙΑ</i> | ΓΛΑΣΤΡΑ | 16/05/2006 | 20060600077 |
| <i>ΦΩΤΟΠΟΥΛΟΥ ΜΑΡΙΑ</i> | ΦΩΤΙΣΤΙΚΟ | 23/05/2006 | 20060600083 |

ΜΕΡΟΣ Β'
ΧΟΡΗΓΗΣΕΙΣ ΠΙΣΤΟΠΟΙΗΤΙΚΩΝ ΚΑΤΑΧΩΡΗΣΗΣ ΣΧΕΔΙΩΝ ΚΑΙ ΥΠΟΔΕΙΓΜΑΤΩΝ

ΟΥΔΕΜΙΑ

ΕΥΡΕΤΗΡΙΟ ΕΚΔΟΘΕΝΤΩΝ Σχ. ή Υπ. ΣΥΜΦΩΝΑ ΜΕ ΤΗΝ ΑΛΦΑΒΗΤΙΚΗ ΣΕΙΡΑ ΤΩΝ ΔΙΚΑΙΟΥΧΩΝ

| ΔΙΚΑΙΟΥΧΟΣ (73) | ΠΡΟΣΔΙΟΡΙΣΜΟΣ ΑΝΤ/ΜΕΝΟΥ ΣΧ. Ή ΥΠ. (54) | ΚΑΤ/ΡΗΣΗ (15) | ΑΡ. ΠΙΣΤ. (11) |
|---------------------------|--|-------------------------|--------------------------|
| | | | |

Μ Ε Ρ Ο Σ Γ '
ΑΝΑΝΕΩΣΕΙΣ

ΑΝΑΝΕΩΣΕΙΣ ΚΑΤΑΧΩΡΗΜΕΝΩΝ ΣΧΕΔΙΩΝ Ή ΥΠΟΔΕΙΓΜΑΤΩΝ

(11) Αρ. Πιστοπ. Καταχώρησης Σχ. ή Υπ.:6001068

(73) Δικαιούχος (οι): ΦΩΤΙΑΔΗΣ ΝΙΚΟΛΑΟΣ , Κυκλαμίνων 5, 153 04 Κάντζα, Γλυκά Νερά, Αττικής (GR) .
(17) Ημερομηνία Ανανέωσης: 7-3-2011 (2η 5ετία)

(11) Αρ. Πιστοπ. Καταχώρησης Σχ. ή Υπ.:6001090

(73) Δικαιούχος (οι): ΕΙΚΟΝΟΤΕΧΝΙΚΗ ΑΝΩΝΥΜΗ ΕΤΑΙΡΙΑ ΕΙΚΑΣΤΙΚΩΝ ΤΕΧΝΩΝ , Ναυάρχου Αποστόλη 19, 105 54 ΑΘΗΝΑ (GR) .
(17) Ημερομηνία Ανανέωσης: 2-4-2011 (2η 5ετία)

(11) Αρ. Πιστοπ. Καταχώρησης Σχ. ή Υπ.:6001198

(73) Δικαιούχος (οι): CLIPSAL AUSTRALIA PTY LTD , 12 Park Terrace, BOWDEN, 5007 SOUTH AUSTRALIA (AU) .
(17) Ημερομηνία Ανανέωσης: 5-9-2011 (2η 5ετία)

(11) Αρ. Πιστοπ. Καταχώρησης Σχ. ή Υπ.:6001212

(73) Δικαιούχος (οι): ΜΑΝΔΥΛΑ ΙΩΑΝΝΗ ΛΑΝΑ, Σαμαρά 24, 15452 ΨΥΧΙΚΟ (ΑΤΤΙΚΗΣ) (GR) .
(17) Ημερομηνία Ανανέωσης: 25-9-2011 (2η 5ετία)

(11) Αρ. Πιστοπ. Καταχώρησης Σχ. ή Υπ.:6001214

(73) Δικαιούχος (οι): ΜΑΝΔΥΛΑ ΙΩΑΝΝΗ ΛΑΝΑ, Σαμαρά 24, 15452 ΨΥΧΙΚΟ (ΑΤΤΙΚΗΣ) (GR) .
(17) Ημερομηνία Ανανέωσης: 25-9-2011 (2η 5ετία)

(11) Αρ. Πιστοπ. Καταχώρησης Σχ. ή Υπ.:6001215

(73) Δικαιούχος (οι): ΜΑΝΔΥΛΑ ΙΩΑΝΝΗ ΛΑΝΑ, Σαμαρά 24, 15452 ΨΥΧΙΚΟ (ΑΤΤΙΚΗΣ) (GR) .
(17) Ημερομηνία Ανανέωσης: 25-9-2011 (2η 5ετία)

(11) Αρ. Πιστοπ. Καταχώρησης Σχ. ή Υπ.:6001219

(73) Δικαιούχος (οι): DAIKIN INDUSTRIES LTD., Umeda Center Building, 4-12 Nakazaki-Nishi 2-chome, Kita-ku, Osaka-shi, OSAKA-FU (JP) .
(17) Ημερομηνία Ανανέωσης: 26-9-2011 (2η 5ετία)

(11) Αρ. Πιστοπ. Καταχώρησης Σχ. ή Υπ.:6001230

(73) Δικαιούχος (οι): VETRERIA ETRUSCA S.R.L. , Via F.Lli Cervi 135, MONTELUPO FIORENTINO, 50056 FIRENZE (IT) .
(17) Ημερομηνία Ανανέωσης: 9-10-2011 (2η 5ετία)

(11) Αρ. Πιστοπ. Καταχώρησης Σχ. ή Υπ.:6001236

(73) Δικαιούχος (οι): BANG & OLUFSEN A/S , Peter Bangs Vej 15, Postboks 40, 7600 STRUER (DK) .
(17) Ημερομηνία Ανανέωσης: 16-10-2011 (2η 5ετία)

(11) Αρ. Πιστοπ. Καταχώρησης Σχ. ή Υπ.:6001247

(73) Δικαιούχος (οι): ΑΝΩΝΥΜΟΣ ΕΤΑΙΡΕΙΑ ΤΣΙΜΕΝΤΩΝ ΤΙΤΑΝ , Χαλκίδος 22α, 111 43 ΑΘΗΝΑ (GR) .
(17) Ημερομηνία Ανανέωσης: 23-10-2011 (2η 5ετία)

(11) Αρ. Πιστοπ. Καταχώρησης Σχ. ή Υπ.:6001248

(73) Δικαιούχος (οι): ΑΝΩΝΥΜΟΣ ΕΤΑΙΡΕΙΑ ΤΣΙΜΕΝΤΩΝ ΤΙΤΑΝ , Χαλκίδος 22α, 111 43 ΑΘΗΝΑ (GR) .
(17) Ημερομηνία Ανανέωσης: 23-10-2011 (2η 5ετία)

(11) Αρ. Πιστοπ. Καταχώρησης Σχ. ή Υπ.:6001249

(73) Δικαιούχος (οι): ΑΝΩΝΥΜΟΣ ΕΤΑΙΡΕΙΑ ΤΣΙΜΕΝΤΩΝ ΤΙΤΑΝ , Χαλκίδος 22α, 111 43 ΑΘΗΝΑ (GR) .
(17) Ημερομηνία Ανανέωσης: 23-10-2011 (2η 5ετία)

(11) Αρ. Πιστοπ. Καταχώρησης Σχ. ή Υπ.:6001250

(73) Δικαιούχος (οι): ΑΝΩΝΥΜΟΣ ΕΤΑΙΡΕΙΑ ΤΣΙΜΕΝΤΩΝ ΤΙΤΑΝ , Χαλκίδος 22α, 111 43 ΑΘΗΝΑ (GR) .
(17) Ημερομηνία Ανανέωσης: 23-10-2011 (2η 5ετία)

(11) Αρ. Πιστοπ. Καταχώρησης Σχ. ή Υπ.:6001251

(73) Δικαιούχος (οι): BRITISH AMERICAN TOBACCO (INVESTEMENTS) LIMITED, Globe House, 1 Water Street, WC2R 3LA LONDON (GB) .

(17) Ημερομηνία Ανανέωσης: 30-10-2011 (2η 5ετία)

(11) Αρ. Πιστοπ. Καταχώρησης Σχ. ή Υπ.:6001252

(73) Δικαιούχος (οι): BRITISH AMERICAN TOBACCO (INVESTEMENTS) LIMITED, Globe House, 1 Water Street, WC2R 3LA LONDON (GB) .

(17) Ημερομηνία Ανανέωσης: 30-10-2011 (2η 5ετία)

**ΜΕΡΟΣ Δ'
ΜΕΤΑΒΟΛΕΣ**

ΠΙΣΤΟΠΟΙΗΤΙΚΑ ΚΑΤΑΧΩΡΗΣΗΣ ΣΧΕΔΙΩΝ Ή ΥΠΟΔΕΙΓΜΑΤΩΝ

| ΑΡ. ΣΧ. Ή ΥΠΟΔ. | ΑΛΛΑΓΗ ΔΙΕΥΘΥΝΣΗΣ |
|------------------------|---|
| 6001068 | Ο κ. Φωτιάδης Νικόλαος δικαιούχος του υπ' αριθμ. 601068 πιστοποιητικού καταχώρησης σχεδίου ή υποδείγματος άλλαξε την διεύθυνσή του από : Λεωφ. Μαραθώνος 422, 15302 Παλλήνη Αττικής σε : Κυκλαμίνων 5, Τ.Θ. 60810, 15304 Κάντζα Γλυκά Νερά. |
| ΑΡ.ΣΧ.Ή ΥΠΟΔ. | ΠΑΡΑΙΤΗΣΗ |
| 6001228 | Ο κ. Ηλιόπουλος Νικήτας-Διονύσιος δικαιούχος του υπ' αριθμ. 6001228 πιστοποιητικού καταχώρησης σχεδίου ή υποδείγματος παραιτείται από όλα τα δικαιώματά του. |

Μ Ε Ρ Ο Σ Ε '
ΛΗΞΗ ΠΡΟΣΤΑΣΙΑΣ

ΛΗΞΗ ΠΡΟΣΤΑΣΙΑΣ ΚΑΤΑΧΩΡΗΜΕΝΩΝ ΣΧΕΔΙΩΝ Ή ΥΠΟΔΕΙΓΜΑΤΩΝ

(11) Αρ. Πιστοπ. Καταχώρησης Σχ. ή Υπ.:6001092

(73) Δικαιούχος (οι):

ΗΛΙΑΣ ΚΑΛΟΓΕΡΟΠΟΥΛΟΣ ΜΟΝΟΠΡΟΣΩΠΗ ΕΠΕ-ΚΕΝΤΡΟ ΚΕΡΑΜΙΚΩΝ ΕΦΑΡΜΟΓΩΝ , Σοφούλη 44, ΑΓ. ΔΗΜΗΤΡΙΟΣ, 173 42 ΑΤΤΙΚΗ (GR) .

(11) Αρ. Πιστοπ. Καταχώρησης Σχ. ή Υπ.:6001096

(73) Δικαιούχος (οι):

THE PROCTER & GAMBLE COMPANY, CINCINNATI OHIO , ONE PROCTER & GAMBLE PLAZA, 45202 CINCINNATI OHIO (US) .

(11) Αρ. Πιστοπ. Καταχώρησης Σχ. ή Υπ.:6001097

(73) Δικαιούχος (οι):

THE PROCTER & GAMBLE COMPANY, CINCINNATI OHIO , ONE PROCTER & GAMBLE PLAZA, 45202 CINCINNATI OHIO (US) .

(11) Αρ. Πιστοπ. Καταχώρησης Σχ. ή Υπ.:6001098

(73) Δικαιούχος (οι):

MULTIBRAS S.A. ELETRODOMESTICOS , Av. Das Nacoes Unidas, 12.995-32 Andar, SAO PAULO-SP (BR) .

(11) Αρ. Πιστοπ. Καταχώρησης Σχ. ή Υπ.:6001099

(73) Δικαιούχος (οι):

MULTIBRAS S.A. ELETRODOMESTICOS , Av. Das Nacoes Unidas, 12.995-32 Andar, SAO PAULO-SP (BR) .

(11) Αρ. Πιστοπ. Καταχώρησης Σχ. ή Υπ.:6001105

(73) Δικαιούχος (οι):

ΜΑΝΟΣ Α.Ε.-ΑΝΩΝΥΜΟΣ ΕΛΛΗΝΙΚΗ ΕΤΑΙΡΕΙΑ ΕΠΕΞΕΡΓΑΣΙΑΣ ΚΑΙ ΕΜΠΟΡΙΑΣ ΚΑΦΕΔΩΝ, ΕΙΣΑΓΩΓΕΣ-ΕΞΑΓΩΓΕΣ-ΑΝΤΙΠΡΟΣΩΠΕΙΕΣ , Π.Μελά 33, ΑΓ.ΙΩΑΝΝΗΣ ΡΕΝΤΗΣ, 182 33 ΑΤΤΙΚΗ (GR) .

(11) Αρ. Πιστοπ. Καταχώρησης Σχ. ή Υπ.:6001106

(73) Δικαιούχος (οι):

ZETA ESPACIAL S.A. , Avda de las Olimpiadas s/n, Poligono Industrial "Can Roses", 08191 RUBI (BARCELONA) (ES) .

(11) Αρ. Πιστοπ. Καταχώρησης Σχ. ή Υπ.:6001108

(73) Δικαιούχος (οι):

DOUGALL J. MC. GREGORY , 5-C Taichi Court, 132 Austin Road, KOWLOON (HK) .

ΜΕΡΟΣ ΣΤ'
ΑΚΥΡΩΣΕΙΣ

ΟΥΔΕΜΙΑ

ΣΥΝΔΡΟΜΕΣ ΓΙΑ ΤΟ ΕΔΒΙ

| | | |
|---|------|--------|
| α) Σε οπτικό δίσκο (CD), ως εξής: | | |
| Τεύχη Α' και Β' μαζί ανά δίσκο | EΥΡΩ | 2,00 |
| Ετήσια συνδρομή Εσωτερικού για τα Τεύχη Α' και Β' μαζί..... | EΥΡΩ | 22,00 |
| Ετήσια συνδρομή Εξωτερικού για τα Τεύχη Α' και Β' μαζί..... | EΥΡΩ | 44,00 |
| β) Ετήσια συνδρομή για τα Τεύχη Α' και Β' μαζί σε έντυπη μορφή και σε οπτικό δίσκο (CD) ταυτόχρονα..... | | |
| Ετήσια συνδρομή Εσωτερικού | EΥΡΩ | 77,00 |
| Ετήσια συνδρομή Εξωτερικού | EΥΡΩ | 154,00 |
| γ) Ετήσια συνδρομή για την πρόσβαση και στα δύο Τεύχη του ΕΔΒΙ στις ιστοσελίδες του ΟΒΙ..... | EΥΡΩ | 0,00 |

Κάθε ενδιαφερόμενος μπορεί να προμηθεύεται το ΕΔΒΙ ή να ζητήσει να γίνει συνδρομητής από τον:

Οργανισμό Βιομηχανικής Ιδιοκτησίας (ΟΒΙ)
Παντανάσσης 5
151 25 Παράδεισος Αμαρουσίου
τηλ.: 2106828231

SUBSCRIPTIONS FOR THE INDUSTRIAL PROPERTY BULLETIN

| | | |
|---|------|--------|
| a) On compact disc (CD): | | |
| Volume A' and B', price per disc | EURO | 2,00 |
| Annual domestic subscription for both Volumes (A' and B') | EURO | 22,00 |
| Annual foreign subscription for both Volumes (A' and B') | EURO | 44,00 |
| b) Annual subscription for both Volumes (A' and B') in printed form and on compact disc (CD) simultaneously | | |
| Annual domestic subscription | EURO | 77,00 |
| Annual foreign subscription | EURO | 154,00 |
| c) Annual subscription for access to both Volumes (A' and B') displayed on the OBI's website pages..... | EURO | 0,00 |

For bulletin purchasing or subscription information, please contact:

5 Pandanassis Str.
151 25 Paradissos Amarousiou
Athens - Greece
tel.: (0030210) 6828231