



ΟΡΓΑΝΙΣΜΟΣ  
ΒΙΟΜΗΧΑΝΙΚΗΣ  
ΙΔΙΟΚΤΗΣΙΑΣ

ΕΙΔΙΚΟ ΔΕΛΤΙΟ  
ΒΙΟΜΗΧΑΝΙΚΗΣ  
ΙΔΙΟΚΤΗΣΙΑΣ  
(ΕΔΒΙ)

ΤΕΥΧΟΣ Β΄  
ΣΧΕΔΙΑ ΚΑΙ ΥΠΟΔΕΙΓΜΑΤΑ

ΝΟΕΜΒΡΙΟΣ 2006



ΟΡΓΑΝΙΣΜΟΣ  
ΒΙΟΜΗΧΑΝΙΚΗΣ  
ΙΔΙΟΚΤΗΣΙΑΣ

Παντανάσσης 5  
151 25 Παράδεισος Αμαρουσίου

ΤΕΛΕΦΑΞ: 210 6819231

ΤΗΛΕΦΩΝΑ:

ΓΕΝΙΚΕΣ ΠΛΗΡΟΦΟΡΙΕΣ: .....210 6183500  
ΚΑΤΑΘΕΣΕΙΣ: .....210 6183593  
ΤΕΛΗ: .....210 6183594  
ΕΞΕΤΑΣΤΕΣ: .....210 6183595  
ΛΟΓΙΣΤΗΡΙΟ: .....210 6183596  
ΝΟΜΙΚΑ ΘΕΜΑΤΑ: .....210 6183597  
ΤΕΧΝΙΚΗ ΠΛΗΡΟΦΟΡΗΣΗ: ....210 6183598  
ΔΗΜΟΣΙΕΣ ΣΧΕΣΕΙΣ: .....210 6183599

Επιμέλεια - Έκδοση:  
Τρόμ Νικόλαος  
Οργανισμός Βιομηχανικής Ιδιοκτησίας (OBI)

© Οργανισμός Βιομηχανικής Ιδιοκτησίας (OBI)  
14 Δεκεμβρίου 2006



ΟΡΓΑΝΙΣΜΟΣ  
ΒΙΟΜΗΧΑΝΙΚΗΣ  
ΙΔΙΟΚΤΗΣΙΑΣ

5 Pandanassis Str.  
GR 151 25 Paradissos Amaroussiou Athens, Greece

TELEFAX: 210 6819231

TELEPHONS:

GENERAL INFORMATION: ..... 003 210 6183500  
RECEIVING OFFICE: ..... 003 210 6183593  
FEES: ..... 003 210 6183594  
EXAMINERS: ..... 003 210 6183595  
ACCOUNTS OFFICE: ..... 003 210 6183596  
LEGAL METTERS: ..... 003 210 6183597  
TECHNICAL INFORMATION: .... 003 210 6183598  
PUBLIC RELATIONS: ..... 003 210 6183599

Editor - Publisher:  
Trom Nicholas  
Industrial Property Organisation (OBI)

© Industrial Property Organisation (OBI)  
December 14 2006

## **ΕΙΣΑΓΩΓΙΚΟ ΣΗΜΕΙΩΜΑ**

Το Ειδικό Δελτίο Βιομηχανικής Ιδιοκτησίας τηρείται από τον Οργανισμό Βιομηχανικής Ιδιοκτησίας (Ο.Β.Ι.) κατ' εφαρμογή του άρθρου 4 του νόμου 1733/1987 (ΦΕΚ 171,Α') και αποτελείται δύο τεύχη:

Στο **ΤΕΥΧΟΣ Α'** δημοσιεύονται σε μηνιαία βάση τα εξής :

- Αιτήσεις και χορηγήσεις Διπλωμάτων Ευρεσιτεχνίας (Δ.Ε.)
- Αιτήσεις και χορηγήσεις Πιστοποιητικών Υποδείγματος Χρησιμότητας (Π.Υ.Χ.)
- Αιτήσεις και χορηγήσεις Συμπληρωματικών Πιστοποιητικών Προστασίας για Φυτοπροστατευτικά προϊόντα (Σ.Π.Π.Φ.Π.)
- Αιτήσεις και χορηγήσεις Συμπληρωματικών Πιστοποιητικών Προστασίας για Φάρμακα (Σ.Π.Π.Φ.)
- Αιτήσεις Μετάφρασης Αξιώσεων Ευρωπαϊκών Διπλωμάτων Ευρεσιτεχνίας
- Βεβαιώσεις Μεταφράσεων Ευρωπαϊκών Διπλωμάτων Ευρεσιτεχνίας
- Μεταβολές - Διορθώσεις αιτήσεων και χορηγήσεων τίτλων βιομηχανικής ιδιοκτησίας
- Εκπτώσεις - Ανακλήσεις Εκπτώσεων αιτήσεων και χορηγήσεων τίτλων βιομηχανικής ιδιοκτησίας

Στο **ΤΕΥΧΟΣ Β'** δημοσιεύονται σε μηνιαία βάση οι αιτήσεις και τα καταχωρημένα Σχέδια ή Υποδείγματα.

Τα παραπάνω τεύχη διατίθενται ξεχωριστά.



**ΠΕΡΙΕΧΟΜΕΝΑ**

	Σελ.
Ανάλυση κωδικών αρθμών.....	5
Συντμήσεις .....	5

**ΜΕΡΟΣ Α΄**

**ΚΑΤΑΧΩΡΗΜΕΝΕΣ ΑΙΤΗΣΕΙΣ ΣΧΕΔΙΩΝ ΚΑΙ ΥΠΟΔΕΙΓΜΑΤΩΝ**

1. Αιτήσεις Σχεδίων και Υποδειγμάτων .....	7
2. Ευρετήριο αιτήσεων σύμφωνα με την αλφαβητική σειρά των καταθετών .....	26

**ΜΕΡΟΣ Β΄**

**ΧΟΡΗΓΗΣΕΙΣ ΠΙΣΤΟΠΟΙΗΤΙΚΩΝ ΚΑΤΑΧΩΡΗΣΗΣ ΣΧΕΔΙΩΝ ΚΑΙ ΥΠΟΔΕΙΓΜΑΤΩΝ**

1. Πιστοποιητικά καταχώρησης σχεδίων ή υποδειγμάτων.....	27
2. Ευρετήριο πιστοποιητικών καταχώρησης σχεδίων ή υποδειγμάτων σύμφωνα με την αλφαβητική σειρά των καταθετών.....	35

**ΜΕΡΟΣ Γ΄**

**ΑΝΑΝΕΩΣΕΙΣ**.....37

**ΜΕΡΟΣ Δ΄**

**ΜΕΤΑΒΟΛΕΣ**.....39

**ΜΕΡΟΣ Ε΄**

**ΛΗΞΗ ΠΡΟΣΤΑΣΙΑΣ**.....40

**ΜΕΡΟΣ ΣΤ΄**

**ΑΚΥΡΩΣΕΙΣ - ΔΙΟΡΘΩΣΕΙΣ** .....41

– Ανακοινώσεις - Συνδρομές .....	42
----------------------------------	----

**CONTENTS**

	Page
INID Codes .....	5
Abbreviations .....	5

**PART A΄**

**REGISTERED DESIGN APPLICATIONS**

1. Design Applications .....	7
2. Design Application Index in alphabetical order of the applicant. ....	26

**PART B΄**

**GRANTS OF DESIGN REGISTRATION CERTIFICATES**

1. Design registration certificates.....	27
2. Index of design registration certificates in alphabetical order of the applicant.....	35

**PART C΄**

**RENEWALS** .....37

**PART D΄**

**MODIFICATIONS** .....39

**PART E΄**

**EXPIRY OF PROTECTION**.....40

**PART F΄**

**ANNULMENTS - CORRECTIONS** .....41

– Announcements - Subscriptions .....	42
---------------------------------------	----



## ΚΩΔΙΚΟΙ ΑΡΙΘΜΟΙ

- (15) Ημερομηνία καταχώρησης
- (17) Ημερομηνία λήξης 1ης πενταετίας ή ανανέωσης προστασίας σε επόμενη πενταετία
- (21) Αριθμός Αίτησης Σχεδίου ή Υποδείγματος
- (28) Αριθμός Σχεδίων/Υποδειγμάτων
- (30) Συμβατικές Προτεραιότητες
- (45) Ημερομηνία λήξης αναβολής δημοσίευσης
- (51) Διεθνής Ταξινόμηση
- (54) Προσδιορισμός αντικειμένου
- (71) Καταθέτης
- (72) Δημιουργός
- (73) Δικαιούχος
- (74) Πληρεξούσιος
- (74) Αντίκλητος

## INID CODES

- (15) Registration date
- (17) Date of expiration of the 1st five-year period, or renewal for further five-year periods
- (21) Design application number
- (28) Number of designs
- (30) Priority
- (45) Date of expiration of deferment
- (51) Class and subclass of the Locarno Classification
- (54) Designation of articles
- (71) Applicant
- (72) Creator
- (73) Owner
- (74) Attorney
- (74) Representative

## ΣΥΝΤΜΗΣΕΙΣ

- OBI:** Οργανισμός Βιομηχανικής Ιδιοκτησίας
- EABI:** Ειδικό Δελτίο Βιομηχανικής Ιδιοκτησίας
- Δ.Σ.:** Διοικητικό Συμβούλιο
- ΣΧ. ή ΥΠ.:** Σχέδιο ή Υπόδειγμα
- ΚΑΤ/ΡΗΣΗ:** Καταχώρηση
- ΑΡ.ΑΙΤ.:** Αριθμός αίτησης
- ΑΝΤ/ΜΕΝΟΥ:** Αντικείμενου





## Μ Ε Ρ Ο Σ Α '

### ΚΑΤΑΧΩΡΗΜΕΝΕΣ ΑΙΤΗΣΕΙΣ ΣΧΕΔΙΩΝ ΚΑΙ ΥΠΟΔΕΙΓΜΑΤΩΝ

#### ΑΙΤΗΣΕΙΣ ΣΧΕΔΙΩΝ ΚΑΙ ΥΠΟΔΕΙΓΜΑΤΩΝ

(21) Αρ. Αίτησης Σχ. ή Υπ.: 20060600095

(15) Ημερ. Καταχώρησης: 06/06/2006

(17) Ημ. Λήξης 1ης πενταετίας :6/6/2011

(71) Καταθέτης(ες): ΚΑΡΑΚΑΣΙΔΗΣ ΧΑΡΙΛΑΟΥ ΙΟΡΔΑΝΗΣ  
Αψαλος Αριδαίας, 58400 ΑΡΙΔΑΙΑ (ΠΕΛΛΗΣ),  
ΕΛΛΑΔΑ

(30) Συμβ. Προτεραιότητα(ες):

(72) Δημιουργός(οι): ΚΑΡΑΚΑΣΙΔΗΣ ΧΑΡΙΛΑΟΥ ΙΟΡΔΑΝΗΣ

(74) Πληρεξούσιος: ΚΟΥΒΟΥΚΛΙΑΝΟΣ ΝΙΚΟΛΑΟΣ  
Αλεξάνδρου Σούτσου 15, 10671 ΑΘΗΝΑ  
(ΑΤΤΙΚΗΣ)

(74) Αντίκλητος: ΚΟΥΒΟΥΚΛΙΑΝΟΣ ΝΙΚΟΛΑΟΣ  
Αλεξάνδρου Σούτσου 15,10671 ΑΘΗΝΑ  
(ΑΤΤΙΚΗΣ)

(28) Αριθμός Σχεδίων/Υποδειμάτων: 7

(51) Διεθνής Ταξινόμηση: 25-01

(54) Προσδιορισμός Αντικειμένου: ΔΙΑΤΟΜΕΣ ΑΠΟ PVC ΠΟΥ  
ΣΥΝΘΕΤΟΥΝ ΚΑΙ ΑΠΑΡΤΙΖΟΥΝ  
ΣΥΣΤΗΜΑ ΑΝΟΙΓΟΜΕΝΩΝ - ΑΝΑ-  
ΚΛΙΝΟΜΕΝΩΝ ΚΟΥΦΩΜΑΤΩΝ  
ΠΟΡΤΩΝ ΚΑΙ ΠΑΡΑΘΥΡΩΝ

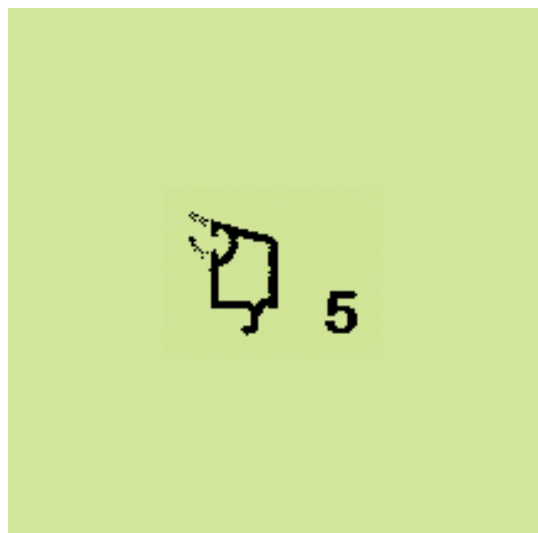
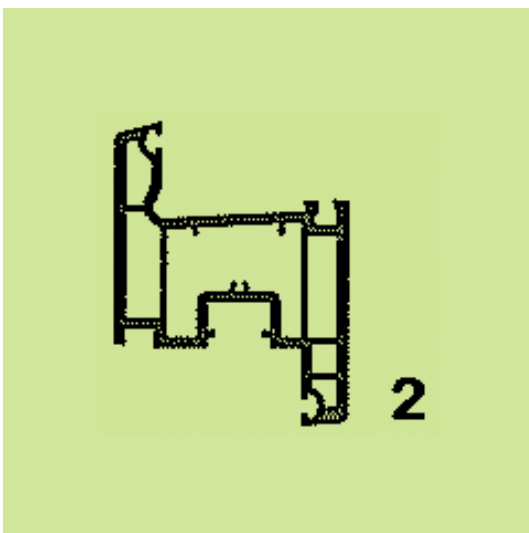
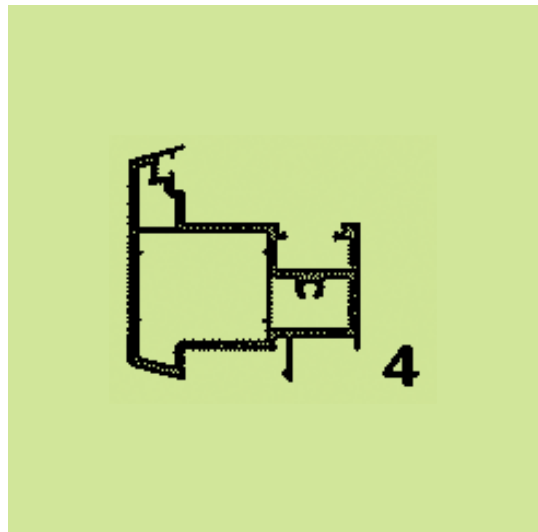
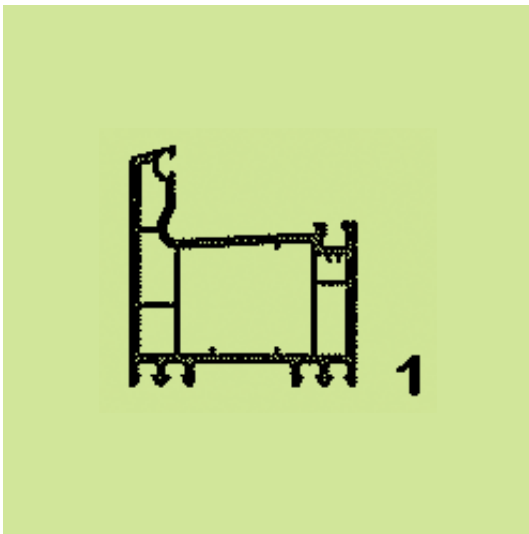
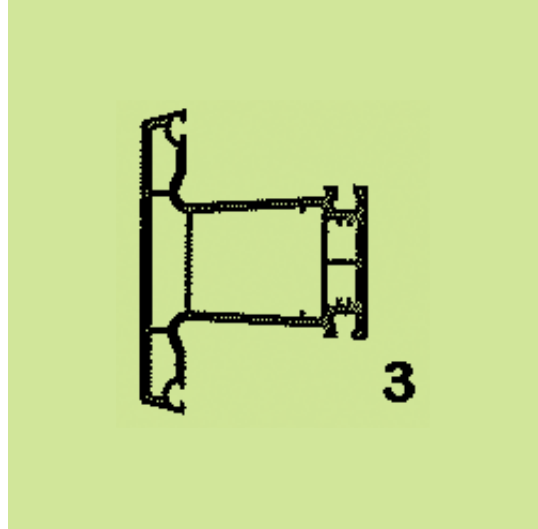

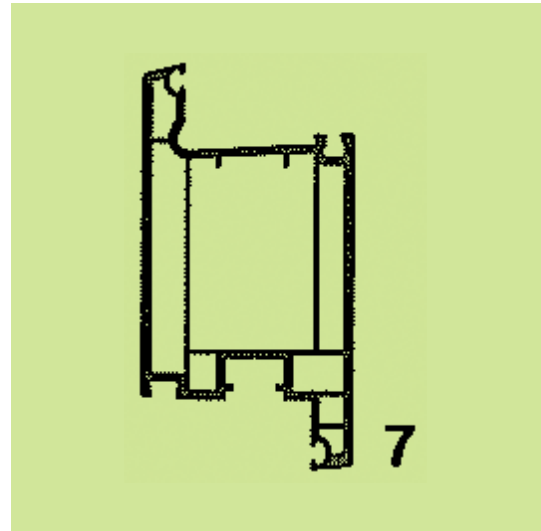
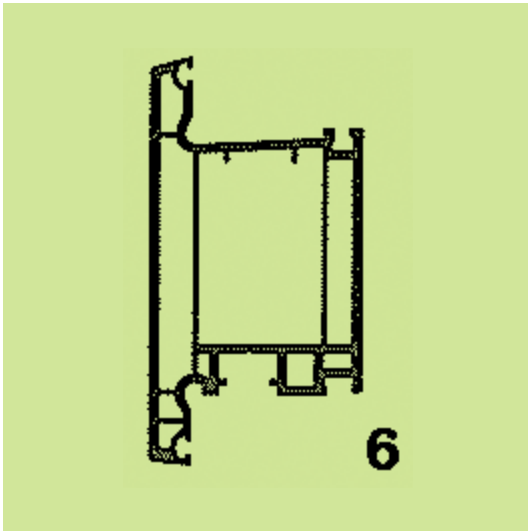

(21) *Αρ. Αίτησης Σχ. ή Υπ.:* 20060600096

(15) *Ημερ. Καταχώρησης:* 08/06/2006

(17) *Ημ. Λήξης 1ης πενταετίας :* 8/6/2011

(71) *Καταθέτης(ες):* NEON ART ΕΠΕ  
Ροδοπόλεως 66, 16777 ΕΛΛΗΝΙΚΟ (ΑΤΤΙΚΗΣ),  
ΕΛΛΑΔΑ

(30) *Συμβ. Προτεραιότητα(ες):*

(72) *Δημιουργός(οι):* 1)ΣΩΤΗΡΟΠΟΥΛΟΣ ΙΩΑΝΝΗΣ  
2)ΠΡΩΤΟΠΑΠΑΣ ΑΝΑΣΤΑΣΙΟΣ

(74) *Πληρεξούσιος:*

(74) *Αντίκλητος:*

(28) *Αριθμός Σχεδίων/Υποδειγμάτων:* 1

(51) *Διεθνής Ταξινόμηση:* 20-03

(54) *Προσδιορισμός Αντικειμένου:* ΠΟΛΥΜΟΡΦΙΚΗ ΔΙΑΦΗΜΙΣΤΙΚΗ  
ΚΑΤΑΣΚΕΥΗ ΕΠΙΔΕΙΞΗΣ  
ΠΡΟΪΟΝΤΩΝ.

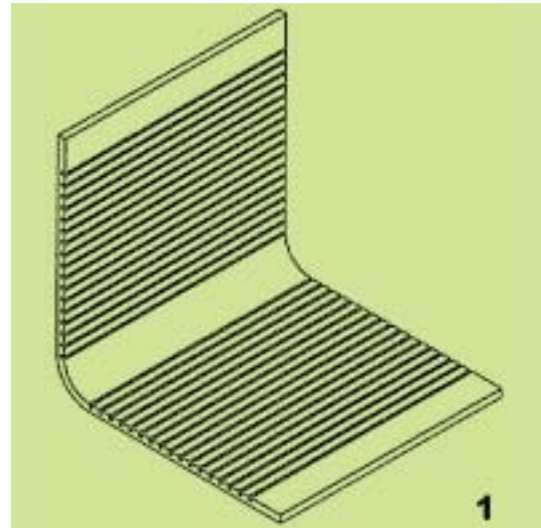

(21) *Αρ. Αίτησης Σχ. ή Υπ.:* 20060600097

(15) *Ημερ. Καταχώρησης:* 16/06/2006

(17) *Ημ. Λήξης 1ης πενταετίας :* 16/6/2011

(71) *Καταθέτης(ες):* ΣΕΚΙΟΥΡΙΤΥ ΑΛΟΥΜΙΝΟΥΜ ΕΛΛΑΣ  
ΑΝΩΝΥΜΟΣ ΒΙΟΜΗΧΑΝΙΚΗ & ΕΜΠΟΡΙΚΗ  
ΕΤΑΙΡΕΙΑ ΚΑΤΕΡΓΑΣΙΑΣ ΑΛΟΥΜΙΝΙΟΥ  
Αγ. Άννης 76, 12241 ΑΙΓΑΛΕΩ (ΑΤΤΙΚΗΣ),  
ΕΛΛΑΔΑ

(30) *Συμβ. Προτεραιότητα(ες):*

(72) *Δημιουργός(οι):* ΠΕΤΡΟΥΛΑΣ ΣΤΕΦΑΝΟΣ

(74) *Πληρεξούσιος:* ΣΑΚΕΛΛΑΡΙΔΗ ΒΑΛΗ-ΒΑΣΙΛΙΚΗ  
Αδριανού 70, 10556 ΑΘΗΝΑ (ΑΤΤΙΚΗΣ)

(74) *Αντίκλητος:* ΣΑΚΕΛΛΑΡΙΔΗ ΒΑΛΗ-ΒΑΣΙΛΙΚΗ  
Αδριανού 70, 10556 ΑΘΗΝΑ (ΑΤΤΙΚΗΣ)

(28) *Αριθμός Σχεδίων/Υποδειγμάτων:* 12

(51) *Διεθνής Ταξινόμηση:* 25-01

(54) *Προσδιορισμός Αντικειμένου:* ΜΕΤΑΛΛΙΚΑ ΠΡΟΦΙΛ ΣΚΕΛΕΤΟΥ  
ΞΗΡΑΣ ΔΟΜΗΣΗΣ ΜΕ ΕΙΔΙΚΗ  
ΔΙΑΜΟΡΦΩΣΗ ΤΗΣ ΕΠΙΦΑΝΕΙΑΣ  
ΤΟΥΣ ΓΙΑ ΑΥΞΗΣΗ ΜΗΧΑΝΙΚΩΝ  
ΑΝΤΟΧΩΝ ΚΑΙ ΑΣΦΑΛΗ ΚΟΧΛΙΩ-  
ΣΗ

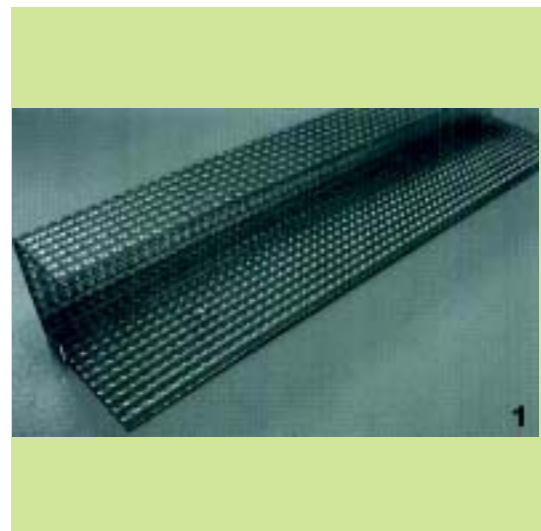

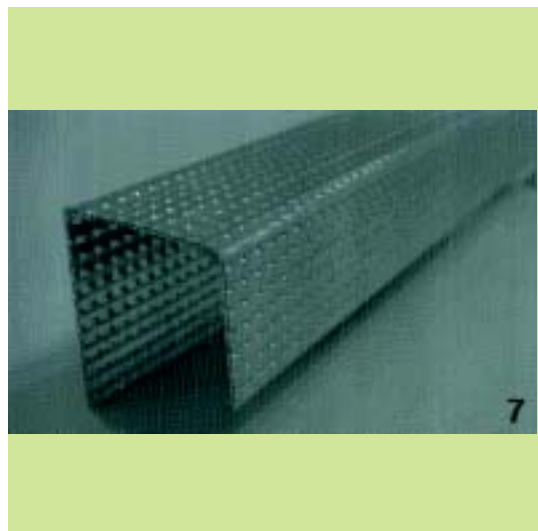
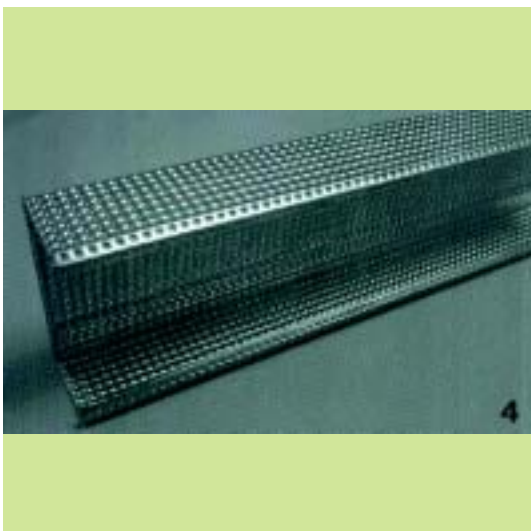
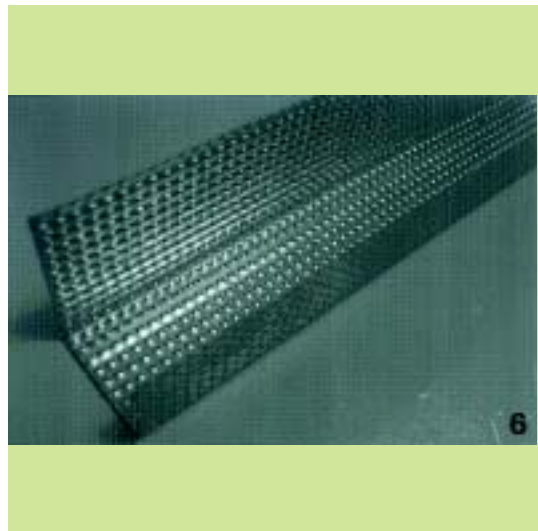
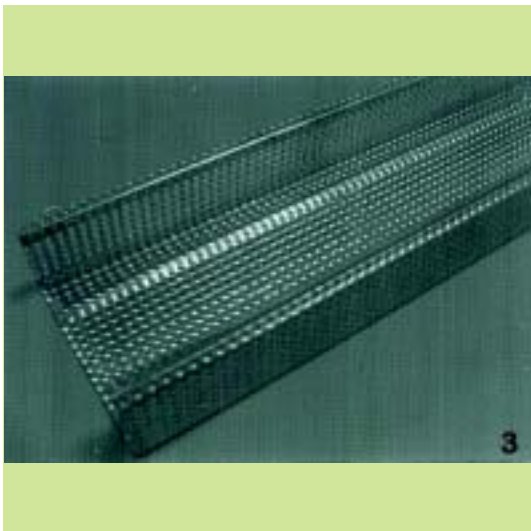
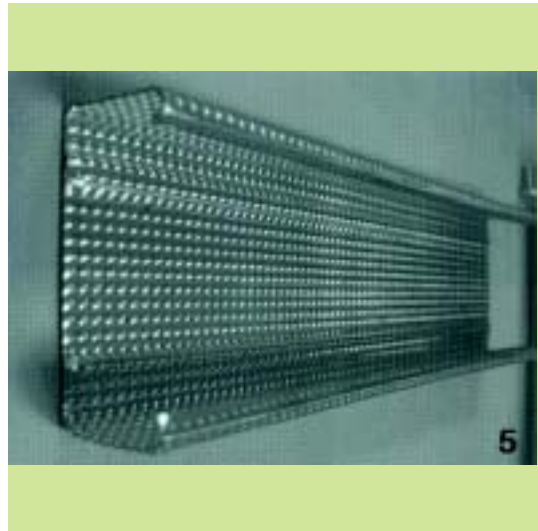
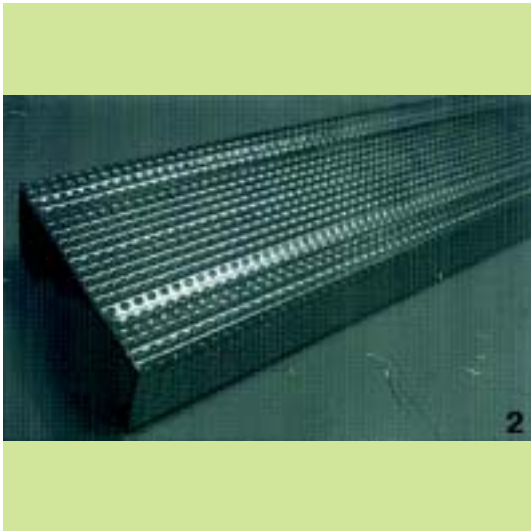

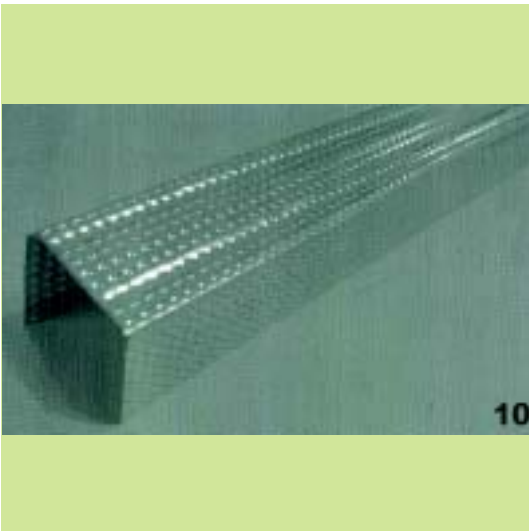
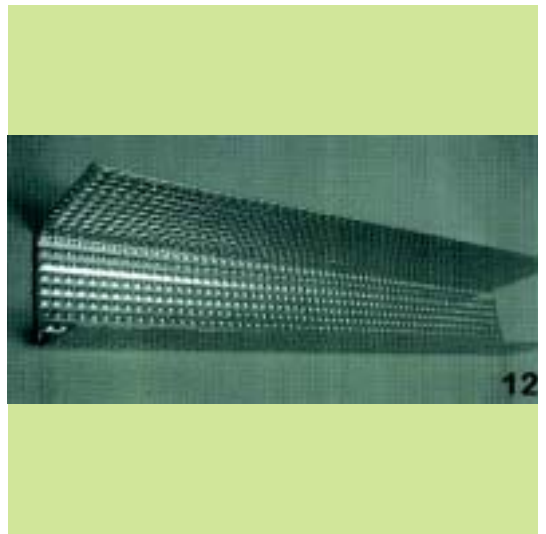
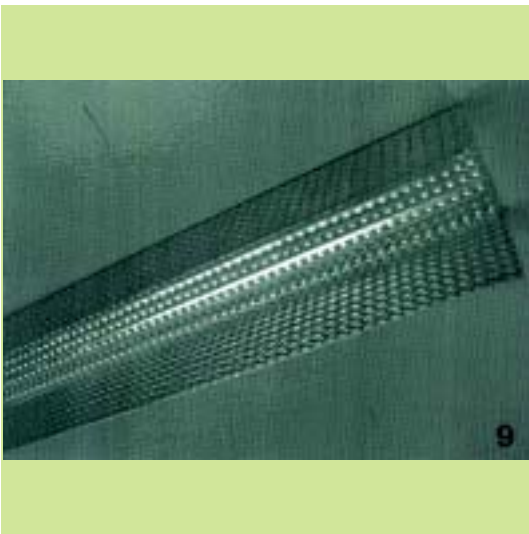
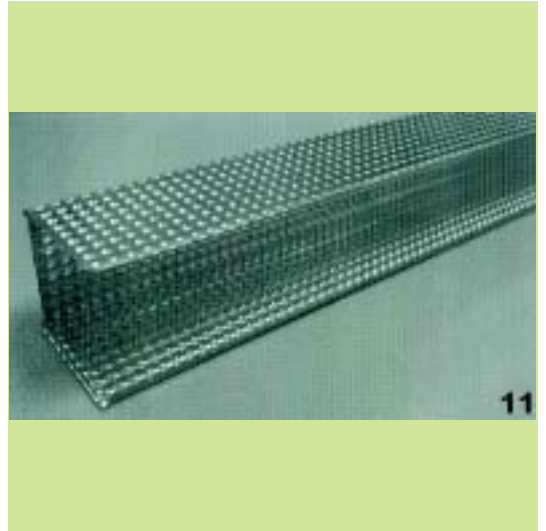
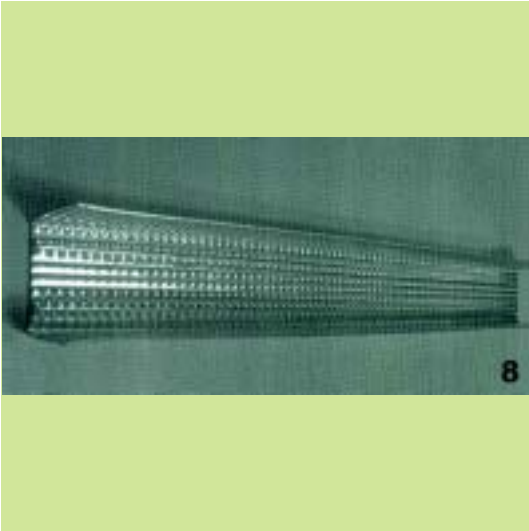

(21) Αρ. Αίτησης Σχ. ή Υπ.: 20060600098

(15) Ημερ. Καταχώρησης: 16/06/2006

(17) Ημ. Λήξης 1ης πενταετίας :16/6/2011

(71) Καταθέτης(ες): FOLLI FOLLIE ABEE  
23ο χλμ Εθνικής Οδού Αθηνών-Λαμίας, 14565  
ΑΓΙΟΣ ΣΤΕΦΑΝΟΣ (ΑΤΤΙΚΗΣ), ΕΛΛΑΔΑ

(30) Συμβ. Προτεραιότητα(ες):

(72) Δημιουργός(οι): ΚΟΥΤΣΟΛΙΟΥΤΣΟΣ ΔΗΜΗΤΡΙΟΣ

(74) Πληρεξούσιος:

(74) Αντίκλητος: ΑΝΑΓΝΩΣΤΟΠΟΥΛΟΥ ΒΑΣΙΛΙΚΗ  
23ο χλμ Εθνικής Οδού Αθηνών-Λαμίας, 14565  
ΑΓΙΟΣ ΣΤΕΦΑΝΟΣ (ΑΤΤΙΚΗΣ)

(28) Αριθμός Σχεδίων/Υποδειγμάτων: 6

(51) Διεθνής Ταξινόμηση: 10-02

(54) Προσδιορισμός Αντικειμένου: ΡΟΛΟΓΙΑ ΜΕ Η ΧΩΡΙΣ ΧΡΟΝΟ-  
ΓΡΑΦΟΥΣ ΚΑΙ ΜΠΡΑΣΕΛΕ ΑΠΟ  
ΑΤΣΑΛΙ ΚΑΙ ΚΕΡΑΜΙΚΟ ΥΛΙΚΟ  
ΣΕ ΔΙΑΦΟΡΑ ΧΡΩΜΑΤΑ





(21) *Αρ. Αίτησης Σχ. ή Υπ.:* 20060600099

(15) *Ημερ. Καταχώρησης:* 19/06/2006

(17) *Ημ. Λήξης 1ης πενταετίας:* 19/6/2011

(71) *Καταθέτης(ες):* ΗΛΙΑΔΗΣ ΑΠΟΣΤΟΛΟΥ ΣΠΥΡΙΔΩΝ  
5ο χλμ. οδού Ξάνθης-Καβάλας, 67100 ΞΑΝΘΗ  
(ΞΑΝΘΗΣ), ΕΛΛΑΔΑ

(30) *Συμβ. Προτεραιότητα(ες):*

(72) *Δημιουργός(οι):* ΗΛΙΑΔΗΣ ΑΠΟΣΤΟΛΟΥ ΣΠΥΡΙΔΩΝ

(74) *Πληρεξούσιος:* ΚΟΥΒΟΥΚΛΙΑΝΟΣ ΝΙΚΟΛΑΟΣ  
Αλεξάνδρου Σούτσου 15, 10671 ΑΘΗΝΑ  
(ΑΤΤΙΚΗΣ)

(74) *Αντίκλητος:* ΚΟΥΒΟΥΚΛΙΑΝΟΣ ΝΙΚΟΛΑΟΣ  
Αλεξάνδρου Σούτσου 15, 10671 ΑΘΗΝΑ  
(ΑΤΤΙΚΗΣ)

(28) *Αριθμός Σχεδίων/Υποδειγμάτων:* 6

(51) *Διεθνής Ταξινόμηση:* 25-01

(54) *Προσδιορισμός Αντικειμένου:* ΔΙΑΤΟΜΕΣ ΑΛΟΥΜΙΝΙΟΥ ΠΟΥ  
ΣΥΝΘΕΤΟΥΝ ΚΑΙ ΑΠΑΡΤΙΖΟΥΝ  
ΣΥΣΤΗΜΑ ΑΝΟΙΓΟΜΕΝΩΝ - ΑΝΑ-  
ΚΛΙΝΟΜΕΝΩΝ ΘΕΡΜΟΜΟΝΩΤΙ-  
ΚΩΝ ΚΟΥΦΩΜΑΤΩΝ ΠΟΡΤΩΝ  
ΚΑΙ ΠΑΡΑΘΥΡΩΝ

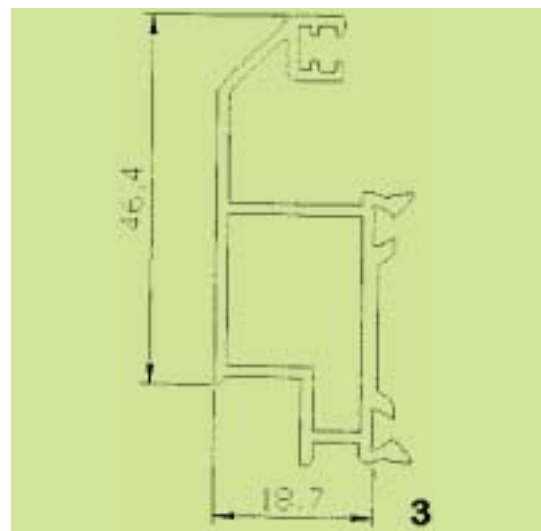
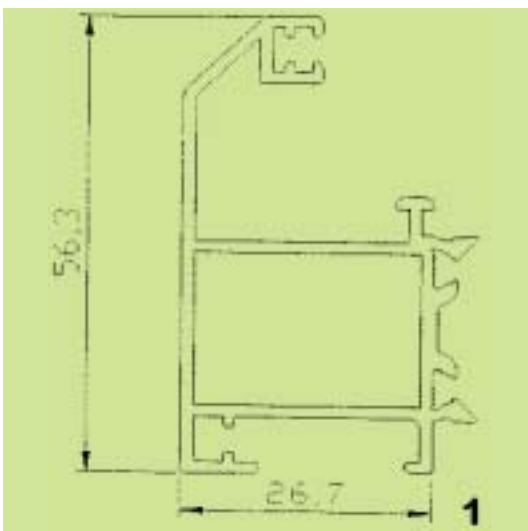
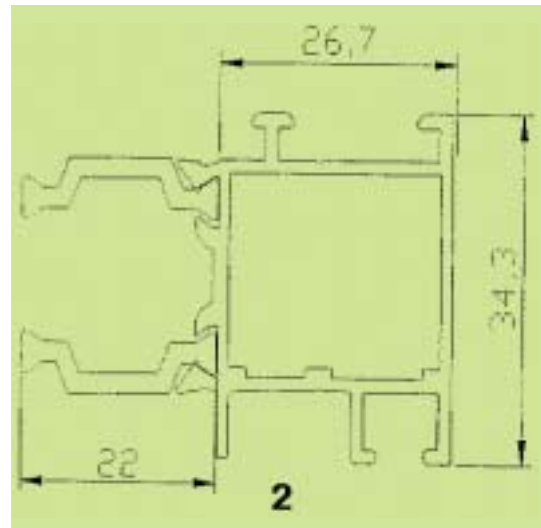

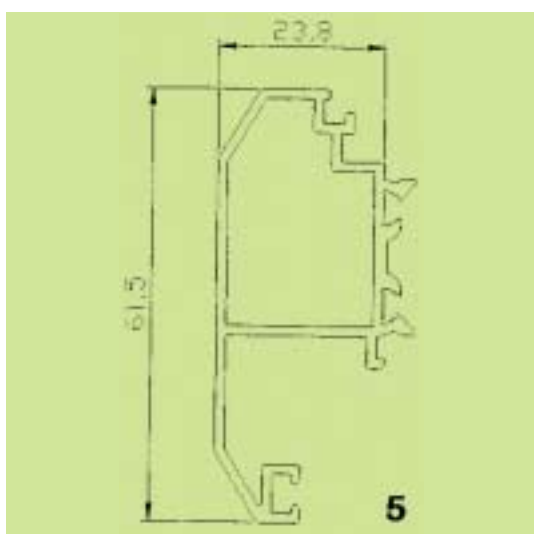
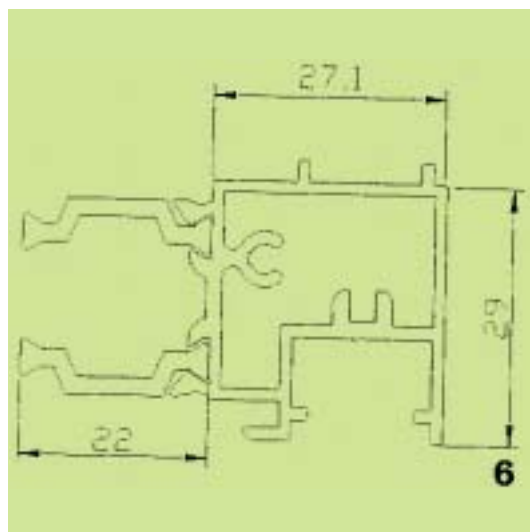
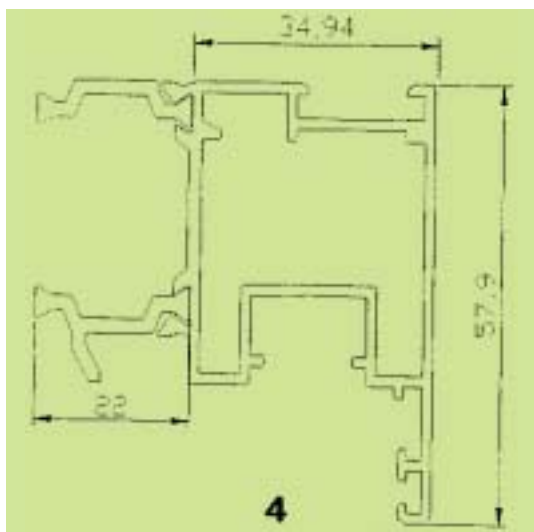

(21) Αρ. Αίτησης Σχ. ή Υπ.: 20060600100

(15) Ημερ. Καταχώρησης: 19/06/2006

(17) Ημ. Λήξης 1ης πενταετίας :19/6/2011

(71) Καταθέτης(ες): ΗΛΙΑΔΗΣ ΑΠΟΣΤΟΛΟΥ ΣΠΥΡΙΔΩΝ  
5ο χλμ. οδού Ξάνθης-Καβάλας, 67100 ΞΑΝΘΗ  
(ΞΑΝΘΗΣ), ΕΛΛΑΔΑ

(30) Συμβ. Προτεραιότητα(ες):

(72) Δημιουργός(οι): ΗΛΙΑΔΗΣ ΑΠΟΣΤΟΛΟΥ ΣΠΥΡΙΔΩΝ

(74) Πληρεξούσιος: ΚΟΥΒΟΥΚΛΙΑΝΟΣ ΝΙΚΟΛΑΟΣ  
Αλεξάνδρου Σούτσου 15, 10671 ΑΘΗΝΑ  
(ΑΤΤΙΚΗΣ)

(74) Αντίκλητος: ΚΟΥΒΟΥΚΛΙΑΝΟΣ ΝΙΚΟΛΑΟΣ  
Αλεξάνδρου Σούτσου 15,10671 ΑΘΗΝΑ  
(ΑΤΤΙΚΗΣ)

(28) Αριθμός Σχεδίων/Υποδειγμάτων: 12

(51) Διεθνής Ταξινόμηση: 25-01

(54) Προσδιορισμός Αντικειμένου: ΔΙΑΤΟΜΕΣ ΑΛΟΥΜΙΝΙΟΥ ΠΟΥ  
ΣΥΝΘΕΤΟΥΝ ΚΑΙ ΑΠΑΡΤΙΖΟΥΝ  
ΣΥΣΤΗΜΑ ΑΝΟΙΓΟΜΕΝΩΝ - ΑΝΑ-  
ΚΛΙΝΟΜΕΝΩΝ ΚΟΥΦΩΜΑΤΩΝ  
ΠΟΡΤΩΝ ΚΑΙ ΠΑΡΑΘΥΡΩΝ

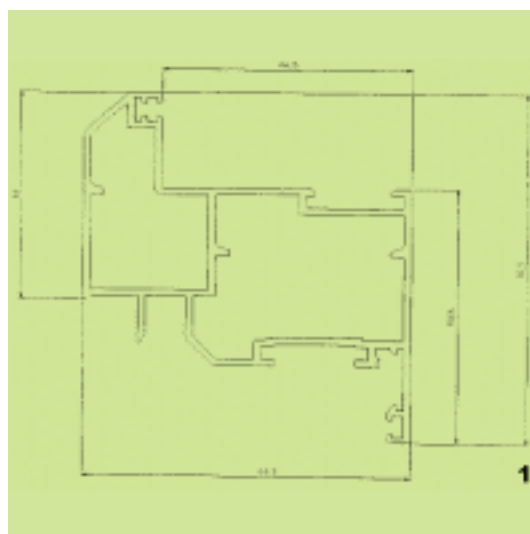

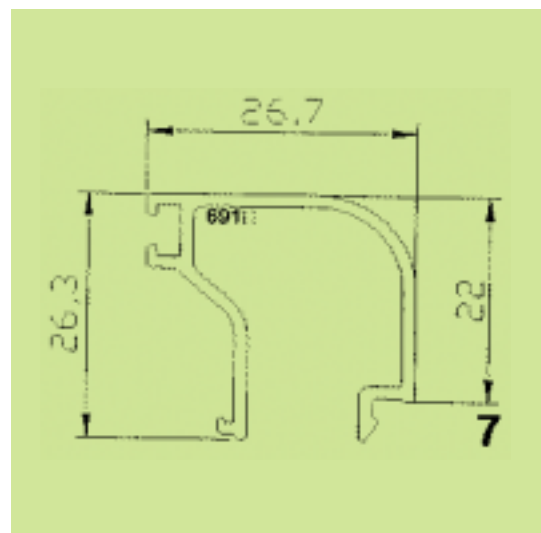
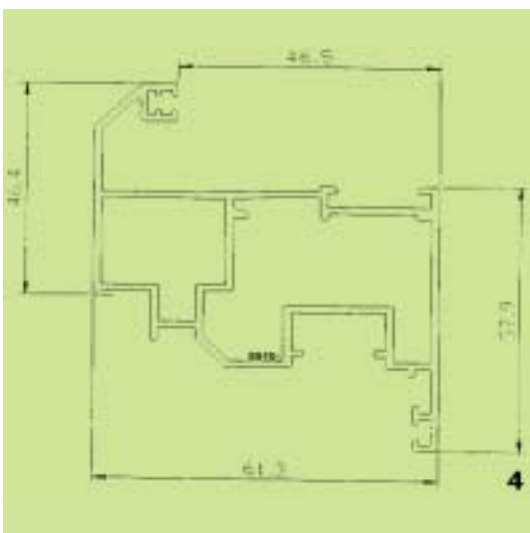
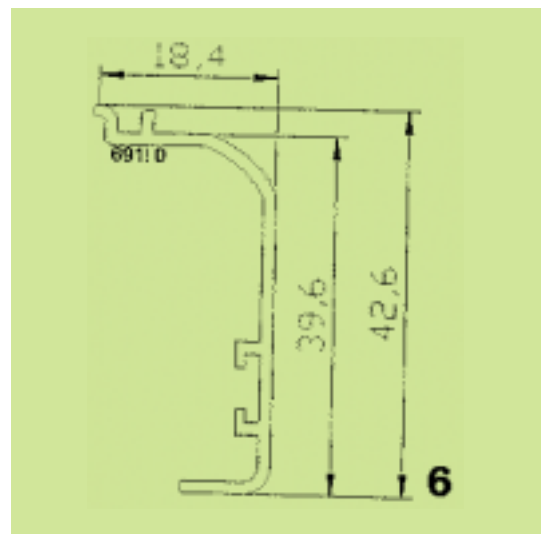
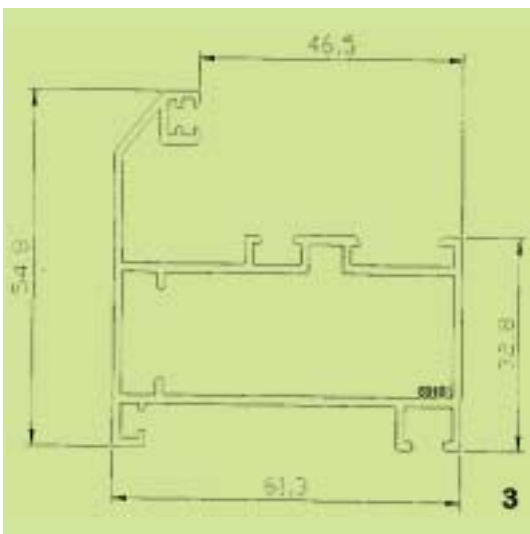
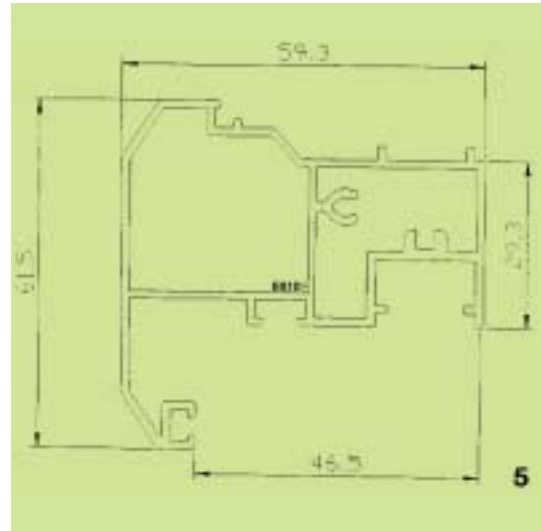
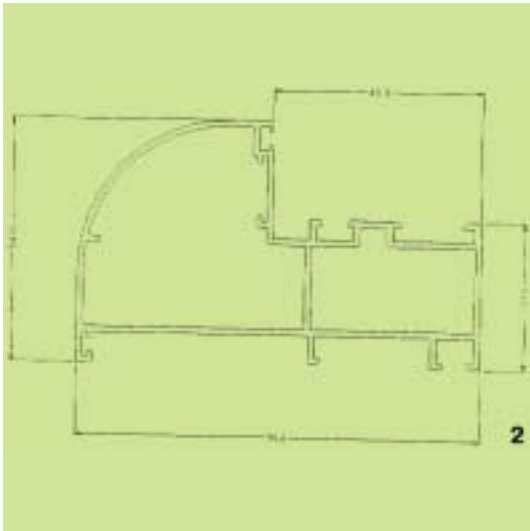



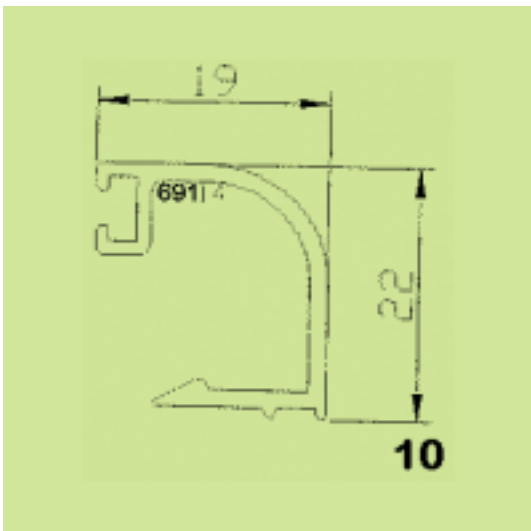
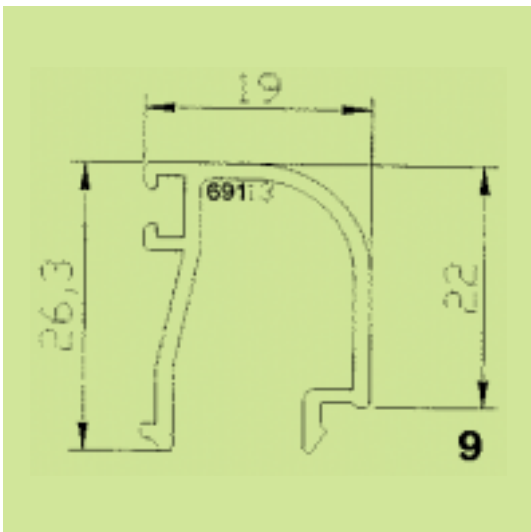
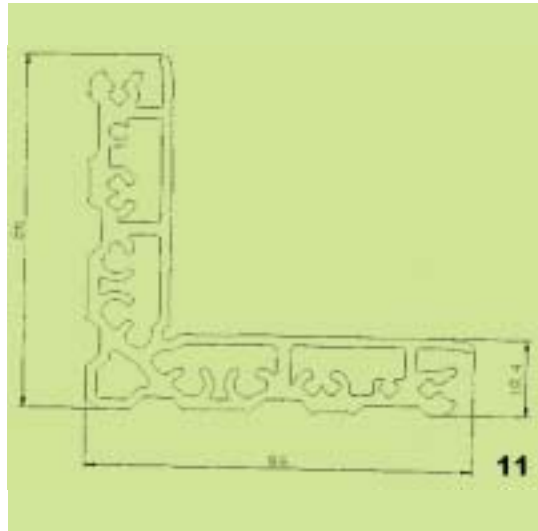
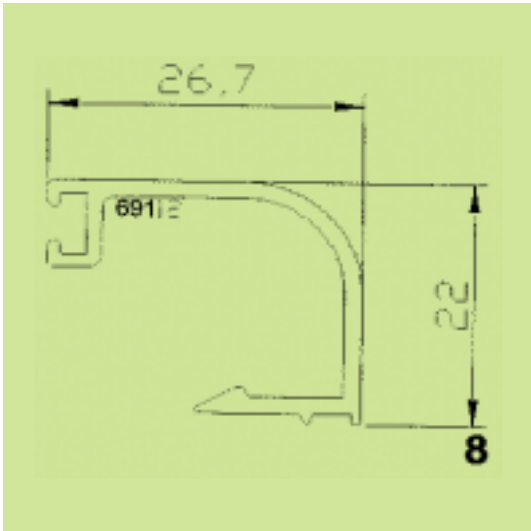

(21) *Αρ. Αίτησης Σχ. ή Υπ.*: 20060600101

(15) *Ημερ. Καταχώρησης*: 19/06/2006

(17) *Ημ. Λήξης 1ης πενταετίας*: 19/6/2011

(71) *Καταθέτης(ες)*: ΜΠΕΚΟΣ ΜΙΛΤΙΑΔΗΣ  
Σκυλοσόφου 9, 41221 ΛΑΡΙΣΑ (ΛΑΡΙΣΑΣ),  
ΕΛΛΑΔΑ

(30) *Συμβ. Προτεραιότητα(ες)*:

(72) *Δημιουργός(οι)*: ΜΠΕΚΟΣ ΜΙΛΤΙΑΔΗΣ

(74) *Πληρεξούσιος*:

(74) *Αντικλητος*:

(28) *Αριθμός Σχεδίων/Υποδειγμάτων*: 1

(51) *Διεθνής Ταξινόμηση*: 12-08

(54) *Προσδιορισμός Αντικειμένου*: ΟΧΗΜΑ ΜΕΤΑΦΟΡΑΣ ΕΜΠΟΡΕΥ-  
ΜΑΤΩΝ

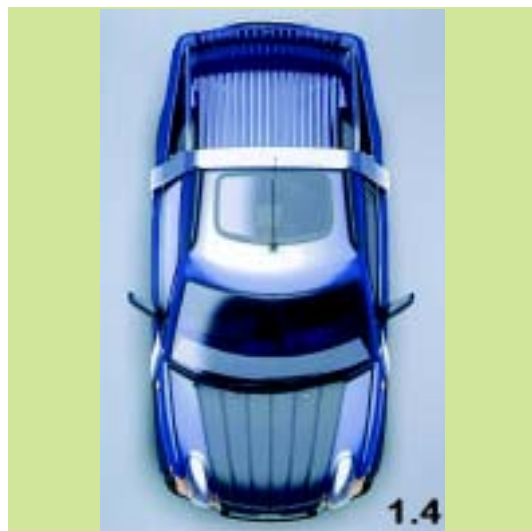



(21) *Αρ. Αίτησης Σχ. ή Υπ.:* 20060600102

(15) *Ημερ. Καταχώρησης:* 20/06/2006

(17) *Ημ. Λήξης 1ης πενταετίας :*20/6/2011

(71) *Καταθέτης(ες):* ΓΡΙΖΑΣ ΔΗΜΗΤΡΙΟΥ ΚΩΝΣΤΑΝΤΙΝΟΣ  
Μιχ.Στ.Παπακωνσταντίνου 18, 19002 ΠΑΙΑΝΙΑ  
(ΑΤΤΙΚΗΣ), ΕΛΛΑΔΑ

(30) *Συμβ. Προτεραιότητα(ες):*

(72) *Δημιουργός(οι):* ΓΡΙΖΑΣ ΔΗΜΗΤΡΙΟΥ ΚΩΝΣΤΑΝΤΙΝΟΣ

(74) *Πληρεξούσιος:*

(74) *Αντίκλητος:*

(28) *Αριθμός Σχεδίων/Υποδειγμάτων:* 2

(51) *Διεθνής Ταξινόμηση:* 26-01

(54) *Προσδιορισμός Αντικειμένου:* ΠΕΤΡΙΝΟ ΜΑΝΟΥΛΑΙ ΜΠΡΟΥΤΖΙΝΟ ΚΟΡΜΟ ΜΕ





(21) *Αρ. Αίτησης Σχ. ή Υπ.:* 20060600103

(15) *Ημερ.Καταχώρησης:* 20/06/2006

(17) *Ημ. Λήξης 1ης πενταετίας :*20/6/2011

(71) *Καταθέτης(ες):* ΓΡΙΖΑΣ ΔΗΜΗΤΡΙΟΥ ΚΩΝΣΤΑΝΤΙΝΟΣ  
Μτχ.Στ.Παπακωνσταντίνου 18, 19002 ΠΑΙΑΝΙΑ  
(ΑΤΤΙΚΗΣ), ΕΛΛΑΔΑ

(30) *Συμβ. Προτεραιότητα(ες):*

(72) *Δημιουργός(οι):* ΓΡΙΖΑΣ ΔΗΜΗΤΡΙΟΥ ΚΩΝΣΤΑΝΤΙΝΟΣ

(74) *Πληρεξούσιος:*

(74) *Αντίκλητος:*

(28) *Αριθμός Σχεδίων/Υποδειγμάτων:* 1

(51) *Διεθνής Ταξινόμηση:* 26-05

(54) *Προσδιορισμός Αντικειμένου:* ΒΑΣΗ ΜΕ ΠΕΤΡΕΣ ΠΕΡΑΣΜΕΝΕΣ  
ΣΕ ΜΠΡΟΥΤΖΙΝΟ ΑΞΟΝΑ ΓΙΑ  
ΦΩΤΙΣΤΙΚΟ (ΠΟΡΤΑΤΙΦ)

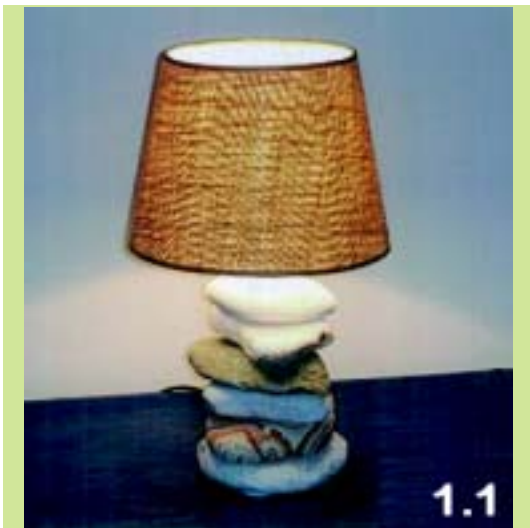

(21) *Αρ. Αίτησης Σχ. ή Υπ.:* 20060600104

(15) *Ημερ. Καταχώρησης:* 21/06/2006

(17) *Ημ. Λήξης 1ης πενταετίας :* 21/6/2011

(71) *Καταθέτης(ες):* ΖΑΦΕΙΡΗΣ ΓΡΗΓΟΡΗΣ  
Αγησιλάου 46, 13231 ΠΕΤΡΟΥΠΟΛΗ  
(ΑΤΤΙΚΗΣ), ΕΛΛΑΔΑ

(30) *Συμβ. Προτεραιότητα(ες):*

(72) *Δημιουργός(οι):* ΖΑΦΕΙΡΗΣ ΓΡΗΓΟΡΗΣ

(74) *Πληρεξούσιος:*

(74) *Αντίκλητος:*

(28) *Αριθμός Σχεδίων/Υποδειγμάτων:* 1

(51) *Διεθνής Ταξινόμηση:* 08-09

(54) *Προσδιορισμός Αντικειμένου:* ΜΠΑΡΑ ΑΣΦΑΛΕΙΑΣ ΓΙΑ ΣΥΡΟΜΕΝΕΣ ΠΟΡΤΕΣ ΚΑΙ ΠΑΡΑΘΥΡΑ

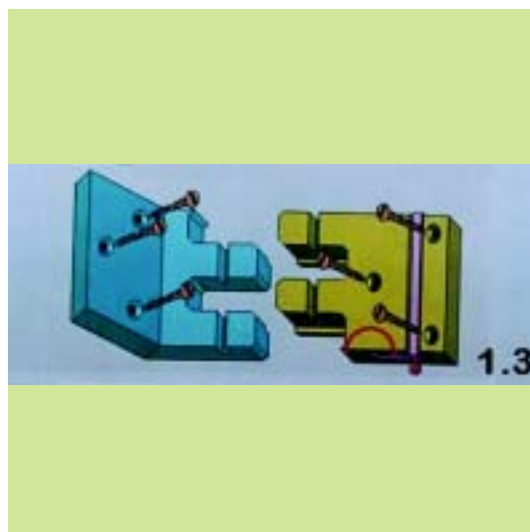
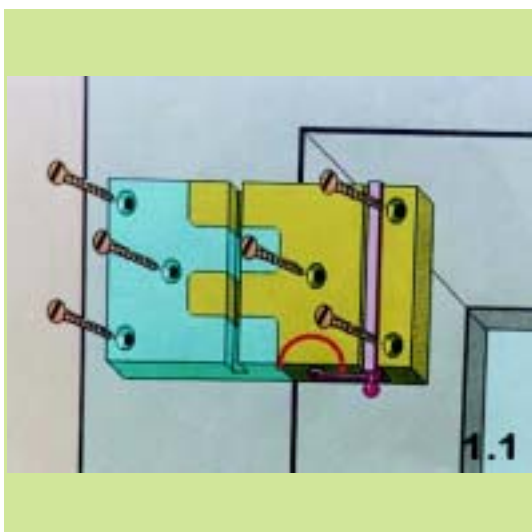
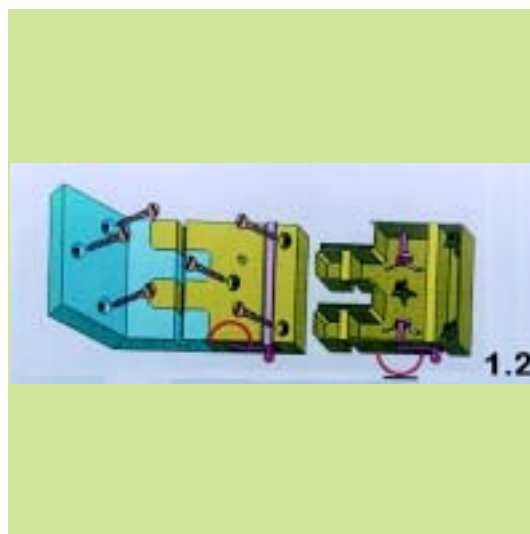

(21) *Αρ. Αίτησης Σχ. ή Υπ.:* 20060600105

(15) *Ημερ. Καταχώρησης:* 21/06/2006

(17) *Ημ. Λήξης 1ης πενταετίας :* 21/6/2011

(71) *Καταθέτης(ες):* OLYMPIA-ELECTRONICS N. ΛΑΚΑΣΑΣ-  
Π.ΑΡΒΑΝΙΤΙΔΗΣ Α.Ε.  
72ο χλμ Π.Ε.Ο. Θεσσαλονίκης-Κατερίνης, 60061  
ΚΟΛΙΝΔΡΟΣ (ΠΙΕΡΙΑΣ), ΕΛΛΑΔΑ

(30) *Συμβ. Προτεραιότητα(ες):*

(72) *Δημιουργός(οι):* ΛΑΚΑΣΑΣ ΝΙΚΟΛΑΟΣ

(74) *Πληρεξούσιος:* ΠΑΠΑΣΩΤΗΡΙΟΥ ΒΑΣΙΛΕΙΟΣ  
Ομήρου 24-26, 17121 ΝΕΑ ΣΜΥΡΝΗ  
(ΑΤΤΙΚΗΣ)

(74) *Αντίκλητος:* ΛΑΚΑΣΑΣ ΔΗΜΗΤΡΙΟΣ  
,72ο χλμ Π.Ε.Ο. Θεσσαλονίκης-Κατερίνης, 60061  
ΚΟΛΙΝΔΡΟΣ (ΠΙΕΡΙΑΣ)

(28) *Αριθμός Σχεδίων/Υποδειγμάτων:* 1

(51) *Διεθνής Ταξινόμηση:* 26-05

(54) *Προσδιορισμός Αντικειμένου:* ΦΩΤΙΣΤΙΚΟ ΑΣΦΑΛΕΙΑΣ ΜΕ  
ΛΑΜΠΑ ΦΘΟΡΙΣΜΟΥ 6WATT





(21) Αρ. Αίτησης Σχ. ή Υπ.: 20060600106

(15) Ημερ. Καταχώρησης: 26/06/2006

(17) Ημ. Λήξης 1ης πενταετίας :26/6/2011

(71) Καταθέτης(ες): VETA AEBE  
Αριστείδου 1-3, 13671 ΑΧΑΡΝΕΣ (ΑΤΤΙΚΗΣ),  
ΕΛΛΑΔΑ

(30) Συμβ. Προτεραιότητα(ες):

(72) Δημιουργός(οι): ΒΕΛΕΤΑΚΟΣ ΑΝΑΣΤΑΣΙΟΣ

(74) Πληρεξούσιος: ΒΕΡΒΑΙΝΙΩΤΗΣ ΓΕΩΡΓΙΟΣ  
Ακαδημίας 72, 10678 ΑΘΗΝΑ (ΑΤΤΙΚΗΣ)

(74) Αντίκλητος:

(28) Αριθμός Σχεδίων/Υποδειγμάτων: 7

(51) Διεθνής Ταξινόμηση: 09-01

(54) Προσδιορισμός Αντικειμένου: ΦΙΑΛΗ ΚΑΙ ΒΑΖΟ ΑΠΟ ΠΕΤ  
ΠΛΑΣΤΙΚΟ

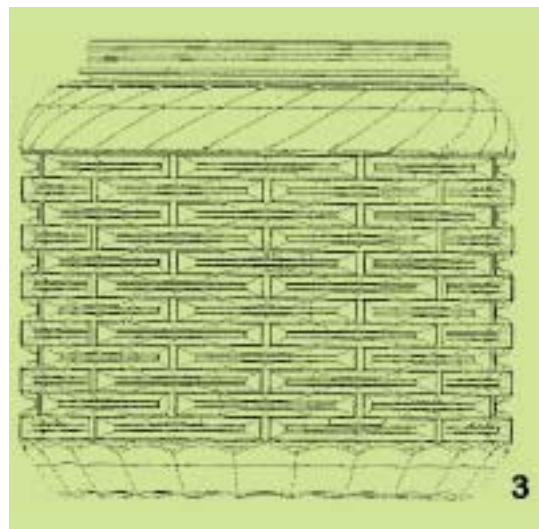
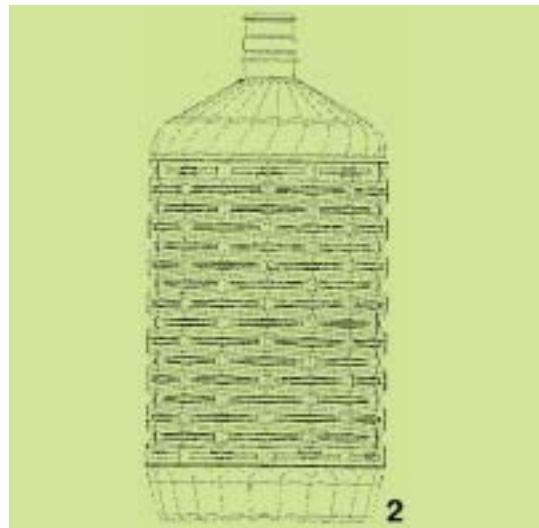

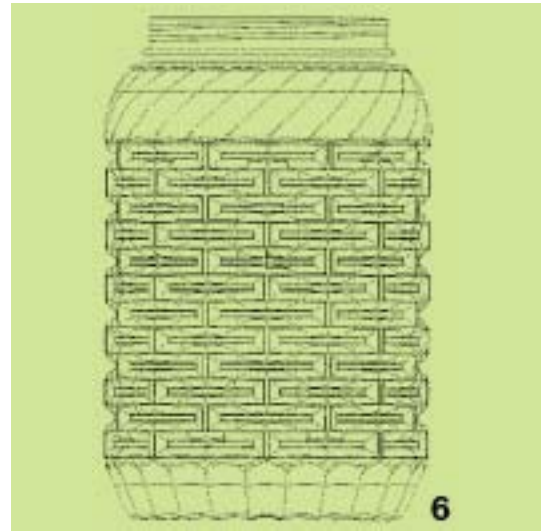

(21) *Αρ. Αίτησης Σχ. ή Υπ.:* 20060600107

(15) *Ημερ.Καταχώρησης:* 26/06/2006

(17) *Ημ. Λήξης 1ης πενταετίας :*26/6/2011

(71) *Καταθέτης(ες):* ΦΩΤΙΑΔΗΣ ΤΡΥΦΩΝΑΣ  
Αριστάρχου 2, 52100 ΚΑΣΤΟΡΙΑ (ΚΑΣΤΟΡΙΑΣ),  
ΕΛΛΑΔΑ

(30) *Συμβ. Προτεραιότητα(ες):*

(72) *Δημιουργός(οι):* 1)ΦΩΤΙΑΔΟΥ ΕΛΕΝΗ  
2)ΦΩΤΙΑΔΗΣ ΤΡΥΦΩΝΑΣ

(74) *Πληρεξούσιος:*

(74) *Αντικλητος:*

(28) *Αριθμός Σχεδίων/Υποδειγμάτων:* 7

(51) *Διεθνής Ταξινόμηση:* 09-05,

(54) *Προσδιορισμός Αντικειμένου:* ΣΥΣΚΕΥΑΣΙΑ ΤΡΟΦΙΜΩΝ



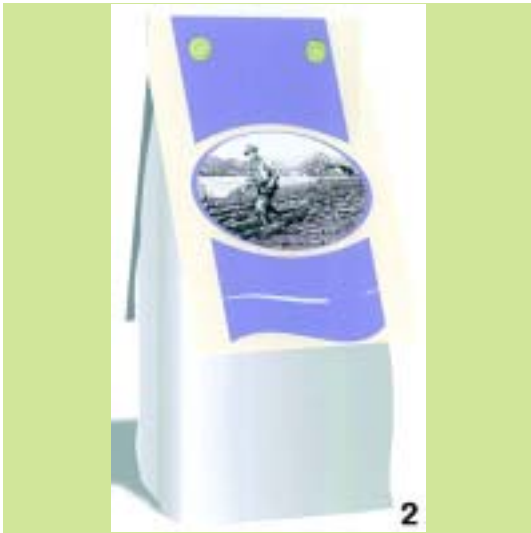



(21) Αρ. Αίτησης Σχ. ή Υπ.: 20060600108

(15) Ημερ.Καταχώρησης: 29/06/2006

(17) Ημ. Λήξης 1ης πενταετίας :29/6/2011

(71) Καταθέτης(ες): Ι. ΠΑΠΑΔΟΠΟΥΛΟΣ ΚΑΙ ΣΙΑ Ο.Ε. ΜΕ  
ΔΙΑΚΡΙΤΙΚΟ ΤΙΤΛΟ "STAR"  
Λεχουρίτη 9, 12132 ΠΕΡΙΣΤΕΡΙ (ΑΤΤΙΚΗΣ),  
ΕΛΛΑΔΑ

(30) Συμβ. Προτεραιότητα(ες):

(72) Δημιουργός(οι): ΠΑΠΑΔΟΠΟΥΛΟΣ ΙΩΑΝΝΗΣ

(74) Πληρεξούσιος:

(74) Αντίκλητος:

(28) Αριθμός Σχεδίων/Υποδειγμάτων: 5

(51) Διεθνής Ταξινόμηση: 21-01

(54) Προσδιορισμός Αντικειμένου: ΜΑΛΑΚΕΣ ΜΠΑΛΛΕΣ ΑΠΟ ΠΛΑΣΤΙΚΟ (SOFT BALLS)





---

(21) *Αρ. Αίτησης Σχ. ή Υπ.*: 20060600109

(15) *Ημερ. Καταχώρησης*: 29/06/2006

(17) *Ημ. Αήξης 1ης πενταετίας*: 29/6/2011

(71) *Καταθέτης(ες)*: ΓΡΙΖΑΣ ΔΗΜΗΤΡΙΟΥ ΚΩΝΣΤΑΝΤΙΝΟΣ  
Μιχ. Στ. Παπακωνσταντίνου 18, 19002 ΠΑΙΑΝΙΑ  
(ΑΤΤΙΚΗΣ), ΕΛΛΑΔΑ

(30) *Συμβ. Προτεραιότητα(ες)*:

(72) *Δημιουργός(οι)*: ΓΡΙΖΑΣ ΔΗΜΗΤΡΙΟΥ ΚΩΝΣΤΑΝΤΙΝΟΣ

(74) *Πληρεξούσιος*:

(74) *Αντίκλητος*:

(28) *Αριθμός Σχεδίων/Υποδειγμάτων*: 1

(51) *Διεθνής Ταξινόμηση*: 11-02

(54) *Προσδιορισμός Αντικειμένου*: ΠΕΤΡΩΜΑΤΑ ΚΥΛΙΝΔΡΙΚΟΥ ΣΧΗ-  
ΜΑΤΟΣ ΣΕ ΓΥΑΛΙΝΟ ΔΟΧΕΙΟ



**ΕΥΡΕΤΗΡΙΟ ΑΙΤΗΣΕΩΝ ΣΧΕΔΙΩΝ Ή ΥΠΟΔΕΙΓΜΑΤΩΝ ΣΥΜΦΩΝΑ ΜΕ ΤΗΝ ΑΛΦΑΒΗΤΙΚΗ  
ΣΕΙΡΑ ΤΩΝ ΚΑΤΑΘΕΤΩΝ**

ΚΑΤΑΘΕΤΗΣ (71)	ΠΡΟΣΔΙΟΡΙΣΜΟΣ ΑΝΤ/ΜΕΝΟΥ ΣΧ. Ή ΥΠ. (54)	ΚΑΤ/ΡΗΣΗ (15)	ΑΡ. ΑΙΤ. (21)
<b>FOLLI FOLLIE ΑΒΕΕ</b>	ΡΟΛΟΓΙΑ ΜΕ Η ΧΩΡΙΣ ΧΡΟΝΟΓΡΑΦΟΥΣ ΚΑΙ ΜΠΡΑΣΕΛΕ ΑΠΟ ΑΤΣΑΛΙ ΚΑΙ ΚΕΡΑΜΙΚΟ ΥΛΙΚΟ ΣΕ ΔΙΑΦΟΡΑ ΧΡΩΜΑΤΑ	16/06/2006	20060600098
<b>OLYMPIA-ELECTRONICS Ν. ΛΑΚΑΣΑΣ-Π.ΑΡΒΑΝΙΤΙΔΗΣ Α.Ε.</b>	ΦΩΤΙΣΤΙΚΟ ΑΣΦΑΛΕΙΑΣ ΜΕ ΛΑΜΠΑ ΦΘΟΡΙΣΜΟΥ 6WATT	21/06/2006	20060600105
<b>VEΤΑ ΑΕΒΕ</b>	ΦΙΑΛΗ ΚΑΙ ΒΑΖΟ ΑΠΟ ΠΕΤ ΠΛΑΣΤΙΚΟ	26/06/2006	20060600106
<b>ΓΡΙΖΑΣ ΚΩΝΣΤΑΝΤΙΝΟΣ</b>	ΠΕΤΡΙΝΟ ΜΑΝΟΥΑΛΙ ΜΕ ΜΠΡΟΥΤΖΙΝΟ ΚΟΡΜΟ	20/06/2006	20060600102
<b>ΓΡΙΖΑΣ ΚΩΝΣΤΑΝΤΙΝΟΣ</b>	ΒΑΣΗ ΜΕ ΠΕΤΡΕΣ ΠΕΡΑΣΜΕΝΕΣ ΣΕ ΜΠΡΟΥΤΖΙΝΟ ΑΞΟΝΑ ΓΙΑ ΦΩΤΙΣΤΙΚΟ (ΠΟΡΤΑΤΙΦ)	20/06/2006	20060600103
<b>ΓΡΙΖΑΣ ΚΩΝΣΤΑΝΤΙΝΟΣ</b>	ΠΕΤΡΩΜΑΤΑ ΚΥΛΙΝΔΡΙΚΟΥ ΣΧΗΜΑΤΟΣ ΣΕ ΓΥΑΛΙΝΟ ΔΟΧΕΙΟ	29/06/2006	20060600109
<b>ΖΑΦΕΙΡΗΣ ΓΡΗΓΟΡΗΣ</b>	ΜΠΑΡΑ ΑΣΦΑΛΕΙΑΣ ΓΙΑ ΣΥΡΟΜΕΝΕΣ ΠΟΡΤΕΣ ΚΑΙ ΠΑΡΑΘΥΡΑ	21/06/2006	20060600104
<b>ΗΛΙΑΔΗΣ ΣΠΥΡΙΔΩΝ</b>	ΔΙΑΤΟΜΕΣ ΑΛΟΥΜΙΝΙΟΥ ΠΟΥ ΣΥΝΘΕΤΟΥΝ ΚΑΙ ΑΠΑΡΤΙΖΟΥΝ ΣΥΣΤΗΜΑ ΑΝΟΙΓΟΜΕΝΩΝ-ΑΝΑΚΛΙΝΟΜΕΝΩΝ ΘΕΡΜΟΜΟΝΩΤΙΚΩΝ ΚΟΥΦΩΜΑΤΩΝ ΠΟΡΤΩΝ ΚΑΙ ΠΑΡΑΘΥΡΩΝ	19/06/2006	20060600099
<b>ΗΛΙΑΔΗΣ ΣΠΥΡΙΔΩΝ</b>	ΔΙΑΤΟΜΕΣ ΑΛΟΥΜΙΝΙΟΥ ΠΟΥ ΣΥΝΘΕΤΟΥΝ ΚΑΙ ΑΠΑΡΤΙΖΟΥΝ ΣΥΣΤΗΜΑ ΑΝΟΙΓΟΜΕΝΩΝ-ΑΝΑΚΛΙΝΟΜΕΝΩΝ ΚΟΥΦΩΜΑΤΩΝ ΠΟΡΤΩΝ ΚΑΙ ΠΑΡΑΘΥΡΩΝ	19/06/2006	20060600100
<b>Ι. ΠΑΠΑΔΟΠΟΥΛΟΣ ΚΑΙ ΣΙΑ Ο.Ε. ΜΕ ΔΙΑΚΡΙΤΙΚΟ ΤΙΤΛΟ "STAR"</b>	ΜΑΛΑΚΕΣ ΜΠΑΛΛΕΣ ΑΠΟ ΠΛΑΣΤΙΚΟ (SOFT BALLS)	29/06/2006	20060600108
<b>ΚΑΡΑΚΑΣΙΔΗΣ ΙΟΥΡΑΝΗΣ</b>	ΔΙΑΤΟΜΕΣ ΑΠΟ PVC ΠΟΥ ΣΥΝΘΕΤΟΥΝ ΚΑΙ ΑΠΑΡΤΙΖΟΥΝ ΣΥΣΤΗΜΑ ΑΝΟΙΓΟΜΕΝΩΝ-ΑΝΑΚΛΙΝΟΜΕΝΩΝ ΚΟΥΦΩΜΑΤΩΝ ΠΟΡΤΩΝ ΚΑΙ ΠΑΡΑΘΥΡΩΝ	06/06/2006	20060600095
<b>ΜΠΕΚΟΣ ΜΙΑΤΙΑΔΗΣ</b>	ΟΧΗΜΑ ΜΕΤΑΦΟΡΑΣ ΕΜΠΟΡΕΥΜΑΤΩΝ	19/06/2006	20060600101
<b>NEON ART ΕΠΕ</b>	ΠΟΛΥΜΟΡΦΙΚΗ ΔΙΑΦΗΜΙΣΤΙΚΗ ΚΑΤΑΣΚΕΥΗ ΕΠΙΔΕΙΞΗΣ ΠΡΟΪΟΝΤΩΝ.	08/06/2006	20060600096
<b>ΣΕΚΙΟΥΡΙΤΥ ΑΛΟΥΜΙΝΟΥΜ ΕΛΛΑΣ ΑΝΩΝΥΜΟΣ ΒΙΟΜΗΧΑΝΙΚΗ &amp; ΕΜΠΟΡΙΚΗ ΕΤΑΙΡΕΙΑ ΚΑΤΕΡΓΑΣΙΑΣ ΑΛΟΥΜΙΝΙΟΥ</b>	ΜΕΤΑΛΛΙΚΑ ΠΡΟΦΙΛ ΣΚΕΛΕΤΟΥ ΞΗΡΑΣ ΔΟΜΗΣΗΣ ΜΕ ΕΙΔΙΚΗ ΔΙΑΜΟΡΦΩΣΗ ΤΗΣ ΕΠΙΦΑΝΕΙΑΣ ΤΟΥΣ ΓΙΑ ΑΥΞΗΣΗ ΜΗΧΑΝΙΚΩΝ ΑΝΤΟΧΩΝ ΚΑΙ ΑΣΦΑΛΗ ΚΟΧΛΙΩΣΗ	16/06/2006	20060600097
<b>ΦΩΤΙΑΔΗΣ ΤΡΥΦΩΝΑΣ</b>	ΣΥΣΚΕΥΑΣΙΑ ΤΡΟΦΙΜΩΝ	26/06/2006	20060600107

**Μ Ε Ρ Ο Σ Β '**  
**ΚΑΤΑΧΩΡΗΜΕΝΑ ΠΙΣΤΟΠΟΙΗΤΙΚΑ ΣΧΕΔΙΩΝ ΚΑΙ ΥΠΟΔΕΙΓΜΑΤΩΝ**

**ΧΟΡΗΓΗΣΕΙΣ ΠΙΣΤΟΠΟΙΗΤΙΚΩΝ ΚΑΤΑΧΩΡΗΣΗΣ ΣΧΕΔΙΩΝ ΚΑΙ ΥΠΟΔΕΙΓΜΑΤΩΝ**

**(11) Αρ. Πιστοπ. Καταχώρησης Σχ. ή Υπ.:6002241**

(21) Αριθμός Αίτησης Σχ. ή Υπ.: 20060600063  
(15) Ημερομηνία Καταχώρησης: 19/04/2006  
(47) Ημερομηνία Χορήγησης: 13/11/2006  
(73) Δικαιούχος (οι): ALUMINCO A.E.  
Θέση Μεγάλη Ράχη,32011 ΟΙΝΟΦΥΤΑ (ΒΟΙΩΤΙΑΣ),  
ΕΛΛΑΔΑ

**(54) Προσδιορισμός Αντικειμένου:** ΣΥΣΤΗΜΑΤΑ ΠΡΟΦΙΛ ΑΛΟΥΜΙΝΙΟΥ ΓΙΑ ΚΑΤΑΣΚΕΥΗ ΑΝΟΙΓΟΜΕΝΩΝ ΚΑΙ ΣΥΡΟΜΕΝΩΝ ΘΥΡΩΝ ΚΑΘΩΣ ΚΑΙ ΠΑΡΑΘΥΡΩΝ.

*Περισσότερα στοιχεία στην πρώτη δημοσίευση: ΕΔΒΙ (Τεύχος Β') Σεπτέμβριος 2006*

**(11) Αρ. Πιστοπ. Καταχώρησης Σχ. ή Υπ.:6002242**

(21) Αριθμός Αίτησης Σχ. ή Υπ.: 20060600064  
(15) Ημερομηνία Καταχώρησης: 20/04/2006  
(47) Ημερομηνία Χορήγησης: 13/11/2006  
(73) Δικαιούχος (οι): ΠΑΤΡΙΚΙΟΣ ΜΑΡΙΝΟΣ  
Οικοδομικό Τετράγωνο 53, Οδός Πενταγίων και  
Τρίτωνος,12462 ΣΚΑΡΑΜΑΓΚΑΣ (ΑΤΤΙΚΗΣ), ΕΛΛΑΔΑ

**(54) Προσδιορισμός Αντικειμένου:** ΦΩΤΙΣΤΙΚΑ ΣΩΜΑΤΑ ΕΣΩΤΕΡΙΚΟΥ & ΕΞΩΤΕΡΙΚΟΥ ΧΩΡΟΥ

*Περισσότερα στοιχεία στην πρώτη δημοσίευση: ΕΔΒΙ (Τεύχος Β') Σεπτέμβριος 2006*

**(11) Αρ. Πιστοπ. Καταχώρησης Σχ. ή Υπ.:6002243**

(21) Αριθμός Αίτησης Σχ. ή Υπ.: 20060600065  
(15) Ημερομηνία Καταχώρησης: 25/04/2006  
(47) Ημερομηνία Χορήγησης: 13/11/2006  
(73) Δικαιούχος (οι): ΓΕΩΡΓΑΛΛΙΔΗΣ ΚΩΝΣΤΑΝΤΙΝΟΣ  
Προύσης 43,16562 ΓΛΥΦΑΔΑ (ΑΤΤΙΚΗΣ), ΕΛΛΑΔΑ

**(54) Προσδιορισμός Αντικειμένου:** ΠΡΟΦΙΛ ΑΛΟΥΜΙΝΙΟΥ ΓΙΑ ΠΡΟΘΗΚΕΣ.

*Περισσότερα στοιχεία στην πρώτη δημοσίευση: ΕΔΒΙ (Τεύχος Β') Σεπτέμβριος 2006*

**(11) Αρ. Πιστοπ. Καταχώρησης Σχ. ή Υπ.:6002244**

(21) Αριθμός Αίτησης Σχ. ή Υπ.: 20060600066  
(15) Ημερομηνία Καταχώρησης: 26/04/2006  
(47) Ημερομηνία Χορήγησης: 13/11/2006  
(73) Δικαιούχος (οι): EUROPA PROFIL ΑΛΟΥΜΙΝΙΟ Α.Β.Ε.  
56ο χλμ. Ε.Ο. Αθηνών-Λαμίας,32011 ΟΙΝΟΦΥΤΑ  
(ΒΟΙΩΤΙΑΣ), ΕΛΛΑΔΑ

**(54) Προσδιορισμός Αντικειμένου:** ΣΥΡΟΜΕΝΟ ΣΥΣΤΗΜΑ ΑΛΟΥΜΙΝΙΟΥ

*Περισσότερα στοιχεία στην πρώτη δημοσίευση: ΕΔΒΙ (Τεύχος Β') Σεπτέμβριος 2006*

**(11) Αρ. Πιστοπ. Καταχώρησης Σχ. ή Υπ.:6002245**

(21) Αριθμός Αίτησης Σχ. ή Υπ.: 20060600067  
(15) Ημερομηνία Καταχώρησης: 27/04/2006  
(47) Ημερομηνία Χορήγησης: 13/11/2006  
(73) Δικαιούχος (οι): ΛΕΒΕΝΤΗ ΖΑΧΑΡΟΥΛΑ  
Φιλότα 6,19015 ΝΕΑ ΠΑΛΑΤΙΑ (ΑΤΤΙΚΗΣ), ΕΛΛΑΔΑ

**(54) Προσδιορισμός Αντικειμένου:** ΔΙΑΚΟΣΜΗΤΙΚΑ

*Περισσότερα στοιχεία στην πρώτη δημοσίευση: ΕΔΒΙ (Τεύχος Β') Σεπτέμβριος 2006*

---

**(11) Αρ. Πιστοπ. Καταχώρησης Σχ. ή Υπ.:6002246**

(21) Αριθμός Αίτησης Σχ. ή Υπ.: 20060600068  
(15) Ημερομηνία Καταχώρησης: 28/04/2006  
(47) Ημερομηνία Χορήγησης: 13/11/2006  
(73) Δικαιούχος (οι): ΑΦΟΙ ΘΕΟΔΩΡΟΥ ΧΑΡΜΠΗ Ο.Ε.  
Πάππου 34 και Πτολεμαίου,10442 ΑΘΗΝΑ (ΑΤΤΙΚΗΣ),  
ΕΛΛΑΔΑ

**(54) Προσδιορισμός Αντικειμένου:** ΔΟΧΕΙΑ ΥΓΡΩΝ ΜΕ ΧΕΙΡΟΛΑΒΗ

---

---

*Περισσότερα στοιχεία στην πρώτη δημοσίευση: ΕΔΒΙ (Τεύχος Β') Σεπτέμβριος 2006*

---

---

---

**(11) Αρ. Πιστοπ. Καταχώρησης Σχ. ή Υπ.:6002247**

(21) Αριθμός Αίτησης Σχ. ή Υπ.: 20060600057  
(15) Ημερομηνία Καταχώρησης: 05/04/2006  
(47) Ημερομηνία Χορήγησης: 13/11/2006  
(73) Δικαιούχος (οι): FOLLI FOLLIE ABEE  
23ο χλμ Εθνικής Οδού Αθηνών-Λαμίας,14565 ΑΓΙΟΣ  
ΣΤΕΦΑΝΟΣ (ΑΤΤΙΚΗΣ), ΕΛΛΑΔΑ

**(54) Προσδιορισμός Αντικειμένου:** ΡΟΛΟΪ ΜΕ ΠΕΡΙΣΤΡΕΦΟΜΕΝΗ ΣΤΕΦΑΝΗ ΔΙΑΤΡΗΤΗ ΠΟΥ ΑΦΗΝΕΙ ΤΗΝ ΔΥΝΑΤΟΤΗΤΑ ΔΥΟ ΔΙΑΦΟΡΕΤΙΚΩΝ ΟΨΕΩΝ

---

---

*Περισσότερα στοιχεία στην πρώτη δημοσίευση: ΕΔΒΙ (Τεύχος Β') Σεπτέμβριος 2006*

---

---

---

**(11) Αρ. Πιστοπ. Καταχώρησης Σχ. ή Υπ.:6002248**

(21) Αριθμός Αίτησης Σχ. ή Υπ.: 20060600058  
(15) Ημερομηνία Καταχώρησης: 05/04/2006  
(47) Ημερομηνία Χορήγησης: 13/11/2006  
(73) Δικαιούχος (οι): FOLLI FOLLIE ABEE  
23ο χλμ Εθνικής Οδού Αθηνών-Λαμίας,14565 ΑΓΙΟΣ  
ΣΤΕΦΑΝΟΣ (ΑΤΤΙΚΗΣ), ΕΛΛΑΔΑ

**(54) Προσδιορισμός Αντικειμένου:** ΡΟΛΟΪ ΜΕ ΛΟΥΡΑΚΙ ΑΠΟ ΚΑΟΥΤΣΟΥΚ, ΜΕ ΧΡΟΝΟΓΡΑΦΟΥΣ ΚΑΙ ΜΕ ΣΤΕΦΑΝΗ ΠΟΥ ΠΕΡΙΜΕΤΡΙΚΑ ΔΙΑΚΟΣΜΕΙΤΑΙ ΜΕ ΜΙΚΡΕΣ ΒΙΔΟΥΛΕΣ

---

---

*Περισσότερα στοιχεία στην πρώτη δημοσίευση: ΕΔΒΙ (Τεύχος Β') Σεπτέμβριος 2006*

---

---

---

**(11) Αρ. Πιστοπ. Καταχώρησης Σχ. ή Υπ.:6002249**

(21) Αριθμός Αίτησης Σχ. ή Υπ.: 20060600059  
(15) Ημερομηνία Καταχώρησης: 11/04/2006  
(47) Ημερομηνία Χορήγησης: 13/11/2006  
(73) Δικαιούχος (οι): 1)ΓΕΩΡΓΙΟΥ ΚΩΝΣΤΑΝΤΙΝΟΥ ΑΝΑΣΤΑΣΙΟΣ  
Ιωάννου Νίκα 2, Χαμόμηλος,13671 ΑΧΑΡΝΕΣ (ΑΤΤΙΚΗΣ),  
ΕΛΛΑΔΑ

2)ΣΠΥΡΟΠΟΥΛΟΥ ΠΑΝΑΓΙΩΤΑ  
Ιωάννου Νίκα 2, Χαμόμηλος,13671 ΑΧΑΡΝΕΣ (ΑΤΤΙΚΗΣ),  
ΕΛΛΑΔΑ

**(54) Προσδιορισμός Αντικειμένου:** ΠΕΙΡΟΣ ΑΣΦΑΛΕΙΑΣ ΜΑΝΔΑΛΩΣΕΩΣ ΠΑΝΤΖΟΥΡΟΒΕΡΓΑΣ ΣΕ ΔΙΦΥΛΛΟ ΑΝΟΙΓΟΜΕΝΟ ΕΞΩΦΥΛΛΟ ΘΥΡΑΣ.

---

---

*Περισσότερα στοιχεία στην πρώτη δημοσίευση: ΕΔΒΙ (Τεύχος Β') Σεπτέμβριος 2006*

---

---

---

**(11) Αρ. Πιστοπ. Καταχώρησης Σχ. ή Υπ.:6002250**

(21) Αριθμός Αίτησης Σχ. ή Υπ.: 20060600060  
(15) Ημερομηνία Καταχώρησης: 11/04/2006  
(47) Ημερομηνία Χορήγησης: 13/11/2006  
(73) Δικαιούχος (οι): 1)ΓΕΩΡΓΙΟΥ ΚΩΝΣΤΑΝΤΙΝΟΥ ΑΝΑΣΤΑΣΙΟΣ  
Ιωάννου Νίκα 2, Χαμόμηλος,13671 ΑΧΑΡΝΕΣ (ΑΤΤΙΚΗΣ),  
ΕΛΛΑΔΑ  
2)ΣΠΥΡΟΠΟΥΛΟΥ ΠΑΝΑΓΙΩΤΑ  
Ιωάννου Νίκα 2, Χαμόμηλος,13671 ΑΧΑΡΝΕΣ (ΑΤΤΙΚΗΣ),  
ΕΛΛΑΔΑ

(54) Προσδιορισμός Αντικειμένου: ΜΗΧΑΝΙΣΜΟΣ ΜΑΝΔΑΛΩΣΕΩΣ ΔΙΦΥΛΛΩΝ ΑΝΟΙΓΟΜΕΝΩΝ ΕΞΩΦΥΛΛΩΝ ΘΥΡΩΝ /ΠΑΡΑΘΥΡΩΝ.

---

*Περισσότερα στοιχεία στην πρώτη δημοσίευση: ΕΔΒΙ (Τεύχος Β') Σεπτέμβριος 2006*

---

---

**(11) Αρ. Πιστοπ. Καταχώρησης Σχ. ή Υπ.:6002251**

(21) Αριθμός Αίτησης Σχ. ή Υπ.: 20060600061  
(15) Ημερομηνία Καταχώρησης: 12/04/2006  
(47) Ημερομηνία Χορήγησης: 13/11/2006  
(73) Δικαιούχος (οι): HIRSCH DAVID  
67 Hadkalim St.,37021 PARDES HANNA (ISRAEL),  
ΙΣΡΑΗΛ

(54) Προσδιορισμός Αντικειμένου: ΣΤΕΡΕΑ ΠΟΛΥΕΔΡΑ ΚΑΤΑΣΚΕΥΩΝ-ΠΑΙΧΝΙΔΙ

---

*Περισσότερα στοιχεία στην πρώτη δημοσίευση: ΕΔΒΙ (Τεύχος Β') Σεπτέμβριος 2006*

---

---

**(11) Αρ. Πιστοπ. Καταχώρησης Σχ. ή Υπ.:6002252**

(21) Αριθμός Αίτησης Σχ. ή Υπ.: 20060600062  
(15) Ημερομηνία Καταχώρησης: 13/04/2006  
(47) Ημερομηνία Χορήγησης: 13/11/2006  
(73) Δικαιούχος (οι): ONE A.B.E.E.  
Βιομηχανική περιοχή Φλωρίνας, 53100 ΦΛΩΡΙΝΑ  
(ΦΛΩΡΙΝΑΣ), ΕΛΛΑΔΑ

(54) Προσδιορισμός Αντικειμένου: ΣΧΕΔΙΟ ΦΙΑΛΗΣ

---

*Περισσότερα στοιχεία στην πρώτη δημοσίευση: ΕΔΒΙ (Τεύχος Β') Σεπτέμβριος 2006*

---

---

**(11) Αρ. Πιστοπ. Καταχώρησης Σχ. ή Υπ.:6002253**

(21) Αριθμός Αίτησης Σχ. ή Υπ.: 20060600069  
(15) Ημερομηνία Καταχώρησης: 02/05/2006  
(47) Ημερομηνία Χορήγησης: 28/11/2006  
(73) Δικαιούχος (οι): ΤΣΙΓΚΟΣ ΑΘΑΝΑΣΙΟΥ ΔΗΜΗΤΡΙΟΣ  
Πρατίνου 86,11634 ΑΘΗΝΑ (ΑΤΤΙΚΗΣ), ΕΛΛΑΔΑ

(54) Προσδιορισμός Αντικειμένου: ΕΠΠΛΟ - ΤΡΑΠΕΖΙ

---

*Περισσότερα στοιχεία στην πρώτη δημοσίευση: ΕΔΒΙ (Τεύχος Β') Οκτώβριος 2006*

---

---

**(11) Αρ. Πιστοπ. Καταχώρησης Σχ. ή Υπ.:6002254**

(21) Αριθμός Αίτησης Σχ. ή Υπ.: 20060600071  
(15) Ημερομηνία Καταχώρησης: 03/05/2006  
(47) Ημερομηνία Χορήγησης: 28/11/2006  
(73) Δικαιούχος (οι): ΠΑΠΑΘΑΝΑΣΙΟΥ ΒΑΣΙΛΕΙΟΥ ΑΛΕΞΑΝΔΡΟΣ  
Μυριοφύτου 4,17122 ΝΕΑ ΣΜΥΡΝΗ (ΑΤΤΙΚΗΣ),  
ΕΛΛΑΔΑ

(54) Προσδιορισμός Αντικειμένου: ΗΛΕΚΤΡΟΝΙΚΟ ΠΥΡΟΦΑΝΙ

---

*Περισσότερα στοιχεία στην πρώτη δημοσίευση: ΕΔΒΙ (Τεύχος Β') Οκτώβριος 2006*

---

---

**(11) Αρ. Πιστοπ. Καταχώρησης Σχ. ή Υπ.:6002255**

- (21) Αριθμός Αίτησης Σχ. ή Υπ.: 20060600072  
(15) Ημερομηνία Καταχώρησης: 04/05/2006  
(47) Ημερομηνία Χορήγησης: 28/11/2006  
(73) Δικαιούχος (οι): ΣΤΩΪΚΟΣ ΔΗΜΗΤΡΙΟΥ ΣΠΥΡΟΣ  
Αλαμάνη 22,43100 ΚΑΡΔΙΤΣΑ (ΚΑΡΔΙΤΣΑΣ), ΕΛΛΑΔΑ
- (54) Προσδιορισμός Αντικειμένου:** ΠΟΔΗΛΑΤΟ ΜΕ ΜΟΝΟΚΟΜΜΑΤΟ ΠΛΑΙΣΙΟ

---

---

*Περισσότερα στοιχεία στην πρώτη δημοσίευση: ΕΛΒΙ (Τεύχος Β')* Οκτώβριος 2006

---

---

---

**(11) Αρ. Πιστοπ. Καταχώρησης Σχ. ή Υπ.:6002256**

- (21) Αριθμός Αίτησης Σχ. ή Υπ.: 20060600073  
(15) Ημερομηνία Καταχώρησης: 08/05/2006  
(47) Ημερομηνία Χορήγησης: 28/11/2006  
(73) Δικαιούχος (οι): ΑΓΓΕΛΟΣ ΣΤΙΝΗΣ ΚΑΙ ΣΙΑ ΟΕ  
Δαβάκη 15,57008 ΙΩΝΙΑ (ΘΕΣΣΑΛΟΝΙΚΗΣ), ΕΛΛΑΔΑ
- (54) Προσδιορισμός Αντικειμένου:** ΤΡΑΠΕΖΑΚΙΑ ΣΑΛΟΝΙΟΥ-ΚΟΝΣΟΛΕΣ-ΛΑΜΠΑΣ-ΖΙΓΚΟΝ

---

---

*Περισσότερα στοιχεία στην πρώτη δημοσίευση: ΕΛΒΙ (Τεύχος Β')* Οκτώβριος 2006

---

---

---

**(11) Αρ. Πιστοπ. Καταχώρησης Σχ. ή Υπ.:6002257**

- (21) Αριθμός Αίτησης Σχ. ή Υπ.: 20060600074  
(15) Ημερομηνία Καταχώρησης: 08/05/2006  
(47) Ημερομηνία Χορήγησης: 28/11/2006  
(73) Δικαιούχος (οι): ΑΓΓΕΛΟΣ ΣΤΙΝΗΣ ΚΑΙ ΣΙΑ ΟΕ  
Δαβάκη 15,57008 ΙΩΝΙΑ (ΘΕΣΣΑΛΟΝΙΚΗΣ), ΕΛΛΑΔΑ
- (54) Προσδιορισμός Αντικειμένου:** ΕΠΙΠΛΑ ΘΗΛΕΟΡΑΣΗΣ

---

---

*Περισσότερα στοιχεία στην πρώτη δημοσίευση: ΕΛΒΙ (Τεύχος Β')* Οκτώβριος 2006

---

---

---

**(11) Αρ. Πιστοπ. Καταχώρησης Σχ. ή Υπ.:6002258**

- (21) Αριθμός Αίτησης Σχ. ή Υπ.: 20060600087  
(15) Ημερομηνία Καταχώρησης: 24/05/2006  
(47) Ημερομηνία Χορήγησης: 29/11/2006  
(73) Δικαιούχος (οι): PROFILCO A.E.  
53ο χλμ. Ε.Ο.Αθηνών - Λαμίας,32011 ΟΙΝΟΦΥΤΑ  
(ΒΟΙΩΤΙΑΣ), ΕΛΛΑΔΑ
- (54) Προσδιορισμός Αντικειμένου:** ΠΡΟΦΙΛ ΑΛΟΥΜΙΝΙΟΥ ΓΙΑ ΤΟ ΣΥΣΤΗΜΑ PR 32 ΣΥΡΟΜΕΝΩΝ ΠΟΡΤΩΝ ΚΑΙ ΠΑΡΑΘΥΡΩΝ ΑΛΟΥΜΙΝΙΟΥ.

---

---

*Περισσότερα στοιχεία στην πρώτη δημοσίευση: ΕΛΒΙ (Τεύχος Β')* Οκτώβριος 2006

---

---

---

**(11) Αρ. Πιστοπ. Καταχώρησης Σχ. ή Υπ.:6002259**

- (21) Αριθμός Αίτησης Σχ. ή Υπ.: 20060600088  
(15) Ημερομηνία Καταχώρησης: 24/05/2006  
(47) Ημερομηνία Χορήγησης: 29/11/2006  
(73) Δικαιούχος (οι): PROFILCO A.E.  
53ο χλμ. Ε.Ο.Αθηνών - Λαμίας,32011 ΟΙΝΟΦΥΤΑ  
(ΒΟΙΩΤΙΑΣ), ΕΛΛΑΔΑ
- (54) Προσδιορισμός Αντικειμένου:** ΠΡΟΦΙΛ ΑΛΟΥΜΙΝΙΟΥ ΓΙΑ ΤΟ ΣΥΣΤΗΜΑ PR26 ΣΥΡΟΜΕΝΩΝ ΠΟΡΤΩΝ ΚΑΙ ΠΑΡΑΘΥΡΩΝ ΑΛΟΥΜΙΝΙΟΥ.

---

---

*Περισσότερα στοιχεία στην πρώτη δημοσίευση: ΕΛΒΙ (Τεύχος Β')* Οκτώβριος 2006

---

---



---

**(11) Αρ. Πιστοπ. Καταχώρησης Σχ. ή Υπ.:6002260**

(21) Αριθμός Αίτησης Σχ. ή Υπ.: 20060600089  
(15) Ημερομηνία Καταχώρησης: 24/05/2006  
(47) Ημερομηνία Χορήγησης: 29/11/2006  
(73) Δικαιούχος (οι): PROFILCO A.E.  
53ο χλμ. Ε.Ο.Αθηνών - Λαμίας,32011 ΟΙΝΟΦΥΤΑ  
(ΒΟΙΩΤΙΑΣ), ΕΛΛΑΔΑ

**(54) Προσδιορισμός Αντικειμένου:** ΠΡΟΦΙΛ ΑΛΟΥΜΙΝΙΟΥ ΓΙΑ ΤΟ ΣΥΣΤΗΜΑ ΥΑΛΟΠΕΤΑΣΜΑΤΟΣ PR 50 ΑΛΟΥΜΙΝΙΟΥ

---

*Περισσότερα στοιχεία στην πρώτη δημοσίευση: ΕΛΒΙ (Τεύχος Β')* Οκτώβριος 2006

---

---

**(11) Αρ. Πιστοπ. Καταχώρησης Σχ. ή Υπ.:6002261**

(21) Αριθμός Αίτησης Σχ. ή Υπ.: 20060600090  
(15) Ημερομηνία Καταχώρησης: 24/05/2006  
(47) Ημερομηνία Χορήγησης: 29/11/2006  
(73) Δικαιούχος (οι): PROFILCO A.E.  
53ο χλμ. Ε.Ο.Αθηνών - Λαμίας,32011 ΟΙΝΟΦΥΤΑ  
(ΒΟΙΩΤΙΑΣ), ΕΛΛΑΔΑ

**(54) Προσδιορισμός Αντικειμένου:** ΘΕΡΜΟΜΟΝΩΤΙΚΑ ΠΡΟΦΙΛ ΑΛΟΥΜΙΝΙΟΥ ΓΙΑ ΤΟ ΣΥΣΤΗΜΑ ΑΛΟΥΜΙΝΙΟΥ PR63 ΑΝΟΙΓΟΜΕΝΩΝ ΠΟΡΤΩΝ ΚΑΙ ΠΑΡΑΘΥΡΩΝ

---

*Περισσότερα στοιχεία στην πρώτη δημοσίευση: ΕΛΒΙ (Τεύχος Β')* Οκτώβριος 2006

---

---

**(11) Αρ. Πιστοπ. Καταχώρησης Σχ. ή Υπ.:6002262**

(21) Αριθμός Αίτησης Σχ. ή Υπ.: 20060600091  
(15) Ημερομηνία Καταχώρησης: 24/05/2006  
(47) Ημερομηνία Χορήγησης: 29/11/2006  
(73) Δικαιούχος (οι): PROFILCO A.E.  
53ο χλμ. Ε.Ο.Αθηνών - Λαμίας,32011 ΟΙΝΟΦΥΤΑ  
(ΒΟΙΩΤΙΑΣ), ΕΛΛΑΔΑ

**(54) Προσδιορισμός Αντικειμένου:** ΕΞΑΡΤΗΜΑΤΑ ΓΙΑ ΣΥΣΤΗΜΑΤΑ ΑΛΟΥΜΙΝΙΟΥ

---

*Περισσότερα στοιχεία στην πρώτη δημοσίευση: ΕΛΒΙ (Τεύχος Β')* Οκτώβριος 2006

---

---

**(11) Αρ. Πιστοπ. Καταχώρησης Σχ. ή Υπ.:6002263**

(21) Αριθμός Αίτησης Σχ. ή Υπ.: 20060600092  
(15) Ημερομηνία Καταχώρησης: 24/05/2006  
(47) Ημερομηνία Χορήγησης: 29/11/2006  
(73) Δικαιούχος (οι): PROFILCO A.E.  
53ο χλμ. Ε.Ο.Αθηνών - Λαμίας,32011 ΟΙΝΟΦΥΤΑ  
(ΒΟΙΩΤΙΑΣ), ΕΛΛΑΔΑ

**(54) Προσδιορισμός Αντικειμένου:** ΠΡΟΦΙΛ ΑΛΟΥΜΙΝΙΟΥ ΓΙΑ ΤΟ ΣΥΣΤΗΜΑ ΑΛΟΥΜΙΝΙΟΥ PR 52 ΓΙΑ ΑΝΟΙΓΟΜΕΝΕΣ ΠΟΡΤΕΣ ΚΑΙ ΠΑΡΑΘΥΡΑ

---

*Περισσότερα στοιχεία στην πρώτη δημοσίευση: ΕΛΒΙ (Τεύχος Β')* Οκτώβριος 2006

---

---

**(11) Αρ. Πιστοπ. Καταχώρησης Σχ. ή Υπ.:6002264**

(21) Αριθμός Αίτησης Σχ. ή Υπ.: 20060600093  
(15) Ημερομηνία Καταχώρησης: 26/05/2006  
(47) Ημερομηνία Χορήγησης: 29/11/2006  
(73) Δικαιούχος (οι): Δ. ΔΡΑΚΟΥΛΑΚΗΣ Α.Β.Ε.Τ.Ε. ΠΑΡΑΓΩΓΗΣ -  
ΕΜΠΟΡΙΑΣ - ΕΞΟΠΛΙΣΜΟΥ ΜΟΝΑΔΩΝ ΜΑΖΙΚΗΣ  
ΕΣΤΙΑΣΗΣ

**(54) Προσδιορισμός Αντικειμένου:** Λεωνίδου 102,10435 ΑΘΗΝΑ (ΑΤΤΙΚΗΣ), ΕΛΛΑΔΑ  
ΒΙΤΡΙΝΑ ΕΙΔΩΝ ΖΑΧΑΡΟΠΛΑΣΤΙΚΗΣ ΜΕ ΜΗΧΑΝΙΣΜΟ ΑΝΑΡΤΗΣΗΣ ΓΥΑΛΙΝΗΣ ΟΡΟΦΗΣ-  
ΚΑΛΥΜΜΑΤΟΣ

---

*Περισσότερα στοιχεία στην πρώτη δημοσίευση: ΕΛΒΙ (Τεύχος Β')* Οκτώβριος 2006

---

---

**(11) Αρ. Πιστοπ. Καταχώρησης Σχ. ή Υπ.:6002265**

(21) Αριθμός Αίτησης Σχ. ή Υπ.: 20060600094

(15) Ημερομηνία Καταχώρησης: 30/05/2006

(47) Ημερομηνία Χορήγησης: 29/11/2006

(73) Δικαιούχος (οι): ΜΑΥΡΟΠΟΥΛΟΣ ΠΑΥΛΟΣ  
Κονδύλη 11,16675 ΓΛΥΦΑΔΑ (ΑΤΤΙΚΗΣ), ΕΛΛΑΔΑ

(54) Προσδιορισμός Αντικειμένου: ΜΕΤΑΛΛΙΚΟ ΠΤΥΣΣΟΜΕΝΟ ΠΛΕΓΜΑ ΑΣΦΑΛΕΙΑΣ ΑΠΟ ΧΑΛΥΒΑ Η ΑΠΟ ΧΑΛΥΒΑ ΜΕ ΕΠΙΚΑΛΥΨΗ ΑΛΟΥΜΙΝΙΟΥ

---

---

*Περισσότερα στοιχεία στην πρώτη δημοσίευση: ΕΛΒΙ (Τεύχος Β')* Οκτώβριος 2006

---

---

---

**(11) Αρ. Πιστοπ. Καταχώρησης Σχ. ή Υπ.:6002266**

(21) Αριθμός Αίτησης Σχ. ή Υπ.: 20060600075

(15) Ημερομηνία Καταχώρησης: 09/05/2006

(47) Ημερομηνία Χορήγησης: 29/11/2006

(73) Δικαιούχος (οι): ΣΤΑΥΡΑΚΑΣ ΠΑΝΑΓΙΩΤΗ ΚΩΝΣΤΑΝΤΙΝΟΣ  
ΚΟΚΚΙΝΟΧΩΜΑ, 64100 ΕΛΕΥΘΕΡΟΥΠΟΛΗ (ΚΑΒΑ-  
ΛΑΣ), ΕΛΛΑΔΑ

(54) Προσδιορισμός Αντικειμένου: ΘΥΡΕΣ ΜΕ ΠΑΡΑΔΟΣΙΑΚΗ ΔΙΑΚΟΣΜΗΣΗ

---

---

*Περισσότερα στοιχεία στην πρώτη δημοσίευση: ΕΛΒΙ (Τεύχος Β')* Οκτώβριος 2006

---

---

---

**(11) Αρ. Πιστοπ. Καταχώρησης Σχ. ή Υπ.:6002267**

(21) Αριθμός Αίτησης Σχ. ή Υπ.: 20060600077

(15) Ημερομηνία Καταχώρησης: 16/05/2006

(47) Ημερομηνία Χορήγησης: 29/11/2006

(73) Δικαιούχος (οι): ΦΩΤΟΠΟΥΛΟΥ ΜΑΡΙΑ  
Post Restant Ταχυδρομείον Μακρυγιάννη,11701 ΑΘΗΝΑ  
(ΑΤΤΙΚΗΣ), ΕΛΛΑΔΑ

(54) Προσδιορισμός Αντικειμένου: ΓΛΑΣΤΡΑ

---

---

*Περισσότερα στοιχεία στην πρώτη δημοσίευση: ΕΛΒΙ (Τεύχος Β')* Οκτώβριος 2006

---

---

---

**(11) Αρ. Πιστοπ. Καταχώρησης Σχ. ή Υπ.:6002268**

(21) Αριθμός Αίτησης Σχ. ή Υπ.: 20060600078

(15) Ημερομηνία Καταχώρησης: 17/05/2006

(47) Ημερομηνία Χορήγησης: 29/11/2006

(73) Δικαιούχος (οι): ΓΡΙΖΑΣ ΔΗΜΗΤΡΙΟΥ ΚΩΝΣΤΑΝΤΙΝΟΣ  
Μιχ.Στ.Παπακωνσταντίνου 18, 19002 ΠΑΙΑΝΙΑ (ΑΤΤΙ-  
ΚΗΣ), ΕΛΛΑΔΑ

(54) Προσδιορισμός Αντικειμένου: ΠΕΤΡΙΝΑ ΚΗΡΟΠΗΓΙΑ ΜΕ ΜΠΡΟΥΤΖΙΝΟ ΚΟΡΜΟ

---

---

*Περισσότερα στοιχεία στην πρώτη δημοσίευση: ΕΛΒΙ (Τεύχος Β')* Οκτώβριος 2006

---

---

---

**(11) Αρ. Πιστοπ. Καταχώρησης Σχ. ή Υπ.:6002269**

(21) Αριθμός Αίτησης Σχ. ή Υπ.: 20060600079

(15) Ημερομηνία Καταχώρησης: 18/05/2006

(47) Ημερομηνία Χορήγησης: 29/11/2006

(73) Δικαιούχος (οι): ΚΕΡΑΜΙΔΑΡΗΣ ΠΑΤΡΟΚΛΟΣ  
ΑΣΠΡΟΒΑΛΤΑ,57021 ΑΣΠΡΟΒΑΛΤΑ (ΘΕΣΣΑΛΟ-  
ΝΙΚΗΣ), ΕΛΛΑΔΑ

(54) Προσδιορισμός Αντικειμένου: ΒΙΤΡΙΝΑ ΖΥΓΑΡΙΑ

---

---

*Περισσότερα στοιχεία στην πρώτη δημοσίευση: ΕΛΒΙ (Τεύχος Β')* Οκτώβριος 2006

---

---

---

**(11) Αρ. Πιστοπ. Καταχώρησης Σχ. ή Υπ.:6002270**

(21) Αριθμός Αίτησης Σχ. ή Υπ.: 20060600080

(15) Ημερομηνία Καταχώρησης: 18/05/2006

(47) Ημερομηνία Χορήγησης: 29/11/2006

(73) Δικαιούχος (οι): Ε. ΣΤΑΥΡΟΠΟΥΛΟΣ - Ι. ΚΟΥΤΣΟΥΛΗΣ Ο.Ε.  
ΒΙ.ΠΕ. ΔΡΑΜΑΣ,66100 ΔΡΑΜΑ (ΔΡΑΜΑΣ), ΕΛΛΑΔΑ

(54) Προσδιορισμός Αντικειμένου: ΦΙΑΛΗ ΠΛΑΣΤΙΚΗ ΚΑΤΑΛΛΗΛΗ ΓΙΑ ΤΡΟΦΙΜΑ ΚΑΙ ΣΥΣΚΕΥΑΣΙΑ ΓΑΛΑΚΤΟΣ ΚΑΙ ΠΑΡΑΓΩΓΩΝ  
ΤΟΥ.

---

*Περισσότερα στοιχεία στην πρώτη δημοσίευση: ΕΛΒΙ (Τεύχος Β')* Οκτώβριος 2006

---

---

**(11) Αρ. Πιστοπ. Καταχώρησης Σχ. ή Υπ.:6002271**

(21) Αριθμός Αίτησης Σχ. ή Υπ.: 20060600081

(15) Ημερομηνία Καταχώρησης: 22/05/2006

(47) Ημερομηνία Χορήγησης: 29/11/2006

(73) Δικαιούχος (οι): 1)Γ.Β. ΜΑΝΙΑΤΗΣ Ο.Ε.  
Κολοκοτρώνη 59,10560 ΑΘΗΝΑ (ΑΤΤΙΚΗΣ), ΕΛΛΑΔΑ  
2)ΜΑΝΙΑΤΗ ΠΩΛΙΝΑ  
Κολοκοτρώνη 59,10560 ΑΘΗΝΑ (ΑΤΤΙΚΗΣ), ΕΛΛΑΔΑ

(54) Προσδιορισμός Αντικειμένου: ΚΟΥΤΙ ΣΥΣΚΕΥΑΣΙΑΣ

---

*Περισσότερα στοιχεία στην πρώτη δημοσίευση: ΕΛΒΙ (Τεύχος Β')* Οκτώβριος 2006

---

---

**(11) Αρ. Πιστοπ. Καταχώρησης Σχ. ή Υπ.:6002272**

(21) Αριθμός Αίτησης Σχ. ή Υπ.: 20060600082

(15) Ημερομηνία Καταχώρησης: 23/05/2006

(47) Ημερομηνία Χορήγησης: 29/11/2006

(73) Δικαιούχος (οι): ΖΑΦΕΙΡΗΣ ΓΡΗΓΟΡΗΣ  
Αγησιλάου 46,13231 ΠΕΤΡΟΥΠΟΛΗ (ΑΤΤΙΚΗΣ),  
ΕΛΛΑΔΑ

(54) Προσδιορισμός Αντικειμένου: ΕΠΙΤΡΑΠΕΖΙΟ ΠΑΙΧΝΙΔΙ

---

*Περισσότερα στοιχεία στην πρώτη δημοσίευση: ΕΛΒΙ (Τεύχος Β')* Οκτώβριος 2006

---

---

**(11) Αρ. Πιστοπ. Καταχώρησης Σχ. ή Υπ.:6002273**

(21) Αριθμός Αίτησης Σχ. ή Υπ.: 20060600083

(15) Ημερομηνία Καταχώρησης: 23/05/2006

(47) Ημερομηνία Χορήγησης: 29/11/2006

(73) Δικαιούχος (οι): ΦΩΤΟΠΟΥΛΟΥ ΜΑΡΙΑ  
Post Restant Ταχυδρομείον Μακρυγιάννη,11701 ΑΘΗΝΑ  
(ΑΤΤΙΚΗΣ), ΕΛΛΑΔΑ

(54) Προσδιορισμός Αντικειμένου: ΦΩΤΙΣΤΙΚΟ

---

*Περισσότερα στοιχεία στην πρώτη δημοσίευση: ΕΛΒΙ (Τεύχος Β')* Οκτώβριος 2006

---

---

**(11) Αρ. Πιστοπ. Καταχώρησης Σχ. ή Υπ.:6002274**

(21) Αριθμός Αίτησης Σχ. ή Υπ.: 20060600084

(15) Ημερομηνία Καταχώρησης: 24/05/2006

(47) Ημερομηνία Χορήγησης: 29/11/2006

(73) Δικαιούχος (οι): PROFILCO A.E.  
53ο χλμ. Ε.Ο.Αθηνών - Λαμίας,32011 ΟΙΝΟΦΥΤΑ  
(ΒΟΙΩΤΙΑΣ), ΕΛΛΑΔΑ

(54) Προσδιορισμός Αντικειμένου: ΘΕΡΜΟΜΟΝΩΤΙΚΑ ΠΡΟΦΙΛ ΑΛΟΥΜΙΝΙΟΥ ΓΙΑ ΤΟ ΣΥΣΤΗΜΑ ΑΛΟΥΜΙΝΙΟΥ PR 55 ΑΝΟΙΓΟΜΕΝΩΝ  
ΠΟΡΤΩΝ ΚΑΙ ΠΑΡΑΘΥΡΩΝ

---

*Περισσότερα στοιχεία στην πρώτη δημοσίευση: ΕΛΒΙ (Τεύχος Β')* Οκτώβριος 2006

---

---

**(11) Αρ. Πιστοπ. Καταχώρησης Σχ. ή Υπ.:6002275**

(21) Αριθμός Αίτησης Σχ. ή Υπ.: 20060600085

(15) Ημερομηνία Καταχώρησης: 24/05/2006

(47) Ημερομηνία Χορήγησης: 29/11/2006

(73) Δικαιούχος (οι): PROFILCO A.E.

53ο χλμ. Ε.Ο.Αθηνών - Λαμίας, 32011 ΟΙΝΟΦΥΤΑ

(ΒΟΙΩΤΙΑΣ), ΕΛΛΑΔΑ

**(54) Προσδιορισμός Αντικειμένου:**

ΠΡΟΦΙΛ ΑΛΟΥΜΙΝΙΟΥ ΓΙΑ ΤΟ ΣΥΣΤΗΜΑ PR 43 ΑΝΟΙΓΟΜΕΝΩΝ ΠΟΡΤΩΝ ΚΑΙ ΠΑΡΑΘΥΡΩΝ

ΑΛΟΥΜΙΝΙΟΥ

---

*Περισσότερα στοιχεία στην πρώτη δημοσίευση: ΕΛΒΙ (Τεύχος Β') Οκτώβριος 2006*

---

---

**(11) Αρ. Πιστοπ. Καταχώρησης Σχ. ή Υπ.:6002276**

(21) Αριθμός Αίτησης Σχ. ή Υπ.: 20060600086

(15) Ημερομηνία Καταχώρησης: 24/05/2006

(47) Ημερομηνία Χορήγησης: 29/11/2006

(73) Δικαιούχος (οι): PROFILCO A.E.

53ο χλμ. Ε.Ο.Αθηνών - Λαμίας, 32011 ΟΙΝΟΦΥΤΑ

(ΒΟΙΩΤΙΑΣ), ΕΛΛΑΔΑ

**(54) Προσδιορισμός Αντικειμένου:**

ΠΡΟΦΙΛ ΑΛΟΥΜΙΝΙΟΥ ΓΙΑ ΤΟ ΣΥΣΤΗΜΑ PR 35 ΣΥΡΟΜΕΝΩΝ ΠΟΡΤΩΝ ΚΑΙ ΠΑΡΑΘΥΡΩΝ

ΑΛΟΥΜΙΝΙΟΥ.

---

*Περισσότερα στοιχεία στην πρώτη δημοσίευση: ΕΛΒΙ (Τεύχος Β') Οκτώβριος 2006*

---

**ΕΥΡΕΤΗΡΙΟ ΕΚΔΟΘΕΝΤΩΝ Σχ. ή Υπ. ΣΥΜΦΩΝΑ ΜΕ ΤΗΝ ΑΛΦΑΒΗΤΙΚΗ ΣΕΙΡΑ ΤΩΝ ΚΑΤΑΘΕΤΩΝ**

ΔΙΚΑΙΟΥΧΟΣ (73)	ΠΡΟΣΔΙΟΡΙΣΜΟΣ ΑΝΤ/ΜΕΝΟΥ ΣΧ. Ή ΥΠ. (54)	ΚΑΤ/ΡΗΣΗ (15)	ΑΡ. ΠΙΣΤ. (11)
<i>ALUMINCO A.E.</i>	ΣΥΣΤΗΜΑΤΑ ΠΡΟΦΙΛ ΑΛΟΥΜΙΝΙΟΥ ΓΙΑ ΚΑΤΑΣΚΕΥΗ ΑΝΟΙΓΟΜΕΝΩΝ ΚΑΙ ΣΥΡΟΜΕΝΩΝ ΘΥΡΩΝ ΚΑΘΩΣ ΚΑΙ ΠΑΡΑΘΥΡΩΝ.	19/04/2006	6002241
<i>EUROPA PROFIL ΑΛΟΥΜΙΝΙΟ Α.Β.Ε.</i>	ΣΥΡΟΜΕΝΟ ΣΥΣΤΗΜΑ ΑΛΟΥΜΙΝΙΟΥ	26/04/2006	6002244
<i>FOLLI FOLLIE ABEE</i>	ΡΟΛΟΪ ΜΕ ΠΕΡΙΣΤΡΕΦΟΜΕΝΗ ΣΤΕΦΑΝΗ ΔΙΑΤΡΗΤΗ ΠΟΥ ΑΦΗΝΕΙ ΤΗΝ ΔΥΝΑΤΟΤΗΤΑ ΔΥΟ ΔΙΑΦΟΡΕΤΙΚΩΝ ΟΨΕΩΝ	05/04/2006	6002247
<i>FOLLI FOLLIE ABEE</i>	ΡΟΛΟΪ ΜΕ ΛΟΥΡΑΚΙ ΑΠΟ ΚΛΟΥΤΣΟΥΚ, ΜΕ ΧΡΟΝΟΓΡΑΦΟΥΣ ΚΑΙ ΜΕ ΣΤΕΦΑΝΗ ΠΟΥ ΠΕΡΙΜΕΤΡΙΚΑ ΔΙΑΚΟΣΜΕΙΤΑΙ ΜΕ ΜΙΚΡΕΣ ΒΙΔΟΥΛΕΣ	05/04/2006	6002248
<i>HIRSCH DAVID</i>	ΣΤΕΡΕΑ ΠΟΛΥΕΔΡΑ ΚΑΤΑΣΚΕΥΩΝ-ΠΑΙΧΝΙΔΙ	12/04/2006	6002251
<i>ONE A.B.E.E.</i>	ΣΧΕΔΙΟ ΦΙΑΛΗΣ	13/04/2006	6002252
<i>PROFILCO A.E.</i>	ΠΡΟΦΙΛ ΑΛΟΥΜΙΝΙΟΥ ΓΙΑ ΤΟ ΣΥΣΤΗΜΑ PR 32 ΣΥΡΟΜΕΝΩΝ ΠΟΡΤΩΝ ΚΑΙ ΠΑΡΑΘΥΡΩΝ ΑΛΟΥΜΙΝΙΟΥ.	24/05/2006	6002258
<i>PROFILCO A.E.</i>	ΠΡΟΦΙΛ ΑΛΟΥΜΙΝΙΟΥ ΓΙΑ ΤΟ ΣΥΣΤΗΜΑ PR26 ΣΥΡΟΜΕΝΩΝ ΠΟΡΤΩΝ ΚΑΙ ΠΑΡΑΘΥΡΩΝ ΑΛΟΥΜΙΝΙΟΥ.	24/05/2006	6002259
<i>PROFILCO A.E.</i>	ΠΡΟΦΙΛ ΑΛΟΥΜΙΝΙΟΥ ΓΙΑ ΤΟ ΣΥΣΤΗΜΑ ΥΑΛΟΠΕΤΑΣΜΑΤΟΣ PR 50 ΑΛΟΥΜΙΝΙΟΥ	24/05/2006	6002260
<i>PROFILCO A.E.</i>	ΘΕΡΜΟΜΟΝΩΤΙΚΑ ΠΡΟΦΙΛ ΑΛΟΥΜΙΝΙΟΥ ΓΙΑ ΤΟ ΣΥΣΤΗΜΑ ΑΛΟΥΜΙΝΙΟΥ PR63 ΑΝΟΙΓΟΜΕΝΩΝ ΠΟΡΤΩΝ ΚΑΙ ΠΑΡΑΘΥΡΩΝ	24/05/2006	6002261
<i>PROFILCO A.E.</i>	ΕΞΑΡΤΗΜΑΤΑ ΓΙΑ ΣΥΣΤΗΜΑΤΑ ΑΛΟΥΜΙΝΙΟΥ	24/05/2006	6002262
<i>PROFILCO A.E.</i>	ΠΡΟΦΙΛ ΑΛΟΥΜΙΝΙΟΥ ΓΙΑ ΤΟ ΣΥΣΤΗΜΑ ΑΛΟΥΜΙΝΙΟΥ PR 52 ΓΙΑ ΑΝΟΙΓΟΜΕΝΕΣ ΠΟΡΤΕΣ ΚΑΙ ΠΑΡΑΘΥΡΑ	24/05/2006	6002263
<i>PROFILCO A.E.</i>	ΘΕΡΜΟΜΟΝΩΤΙΚΑ ΠΡΟΦΙΛ ΑΛΟΥΜΙΝΙΟΥ ΓΙΑ ΤΟ ΣΥΣΤΗΜΑ ΑΛΟΥΜΙΝΙΟΥ PR 55 ΑΝΟΙΓΟΜΕΝΩΝ ΠΟΡΤΩΝ ΚΑΙ ΠΑΡΑΘΥΡΩΝ	24/05/2006	6002274
<i>PROFILCO A.E.</i>	ΠΡΟΦΙΛ ΑΛΟΥΜΙΝΙΟΥ ΓΙΑ ΤΟ ΣΥΣΤΗΜΑ PR 43 ΑΝΟΙΓΟΜΕΝΩΝ ΠΟΡΤΩΝ ΚΑΙ ΠΑΡΑΘΥΡΩΝ ΑΛΟΥΜΙΝΙΟΥ	24/05/2006	6002275
<i>PROFILCO A.E.</i>	ΠΡΟΦΙΛ ΑΛΟΥΜΙΝΙΟΥ ΓΙΑ ΤΟ ΣΥΣΤΗΜΑ PR 35 ΣΥΡΟΜΕΝΩΝ ΠΟΡΤΩΝ ΚΑΙ ΠΑΡΑΘΥΡΩΝ ΑΛΟΥΜΙΝΙΟΥ.	24/05/2006	6002276
<i>ΑΓΓΕΛΟΣ ΣΤΙΝΗΣ ΚΑΙ ΣΙΑ ΟΕ</i>	ΤΡΑΠΕΖΑΚΙΑ ΣΑΛΟΝΙΟΥ-ΚΟΝΣΟΛΕΣ-ΛΑΜΠΙΑΣ-ΖΙΓΚΟΝ	08/05/2006	6002256
<i>ΑΓΓΕΛΟΣ ΣΤΙΝΗΣ ΚΑΙ ΣΙΑ ΟΕ</i>	ΕΠΙΠΛΑ ΤΗΛΕΟΡΑΣΗΣ	08/05/2006	6002257
<i>ΑΦΟΙ ΘΕΟΔΩΡΟΥ ΧΑΡΜΠΗ Ο.Ε.</i>	ΔΟΧΕΙΑ ΥΓΡΩΝ ΜΕ ΧΕΙΡΟΛΑΒΗ	28/04/2006	6002246
<i>Γ.Β. ΜΑΝΙΑΤΗΣ Ο.Ε.</i>	ΚΟΥΤΙ ΣΥΣΚΕΥΑΣΙΑΣ	22/05/2006	6002271
<i>ΓΕΩΡΓΑΛΛΙΔΗΣ ΚΩΝΣΤΑΝΤΙΝΟΣ</i>	ΠΡΟΦΙΛ ΑΛΟΥΜΙΝΙΟΥ ΓΙΑ ΠΡΟΘΗΚΕΣ.	25/04/2006	6002243
<i>ΓΕΩΡΓΙΟΥ ΑΝΑΣΤΑΣΙΟΣ</i>	ΠΕΙΡΟΣ ΑΣΦΑΛΕΙΑΣ ΜΑΝΔΑΛΩΣΕΩΣ ΠΑΝΤΖΟΥΡΟΒΕΡΓΑΣ ΣΕ ΔΙΦΥΛΛΟ ΑΝΟΙΓΟΜΕΝΟ ΕΞΩΦΥΛΛΟ ΘΥΡΑΣ.	11/04/2006	6002249
<i>ΓΕΩΡΓΙΟΥ ΑΝΑΣΤΑΣΙΟΣ</i>	ΜΗΧΑΝΙΣΜΟΣ ΜΑΝΔΑΛΩΣΕΩΣ ΔΙΦΥΛΛΩΝ ΑΝΟΙΓΟΜΕΝΩΝ ΕΞΩΦΥΛΛΩΝ ΘΥΡΩΝ /ΠΑΡΑΘΥΡΩΝ.	11/04/2006	6002250
<i>ΓΡΙΖΑΣ ΚΩΝΣΤΑΝΤΙΝΟΣ</i>	ΠΕΤΡΙΝΑ ΚΗΡΟΠΗΓΙΑ ΜΕ ΜΠΡΟΥΤΖΙΝΟ ΚΟΡΜΟ	17/05/2006	6002268
<i>Δ. ΔΡΑΚΟΥΛΑΚΗΣ Α.Β.Ε.Τ.Ε. ΠΑΡΑΓΩΓΗΣ-ΕΜΠΟΡΙΑΣ-ΕΞΟΠΛΙΣΜΟΥ ΜΟΝΑΔΩΝ ΜΑΖΙΚΗΣ ΕΣΤΙΑΣΗΣ</i>	ΒΙΤΡΙΝΑ ΕΙΔΩΝ ΖΑΧΑΡΟΠΛΑΣΤΙΚΗΣ ΜΕ ΜΗΧΑΝΙΣΜΟ ΑΝΑΡΤΗΣΗΣ ΓΥΑΛΙΝΗΣ ΟΡΟΦΗΣ-ΚΑΛΥΜΜΑΤΟΣ	26/05/2006	6002264
<i>Ε. ΣΤΑΥΡΟΠΟΥΛΟΣ - Ι. ΚΟΥΤΣΟΥΛΗΣ Ο.Ε.</i>	ΦΙΑΛΗ ΠΛΑΣΤΙΚΗ ΚΑΤΑΛΛΗΛΗ ΓΙΑ ΤΡΟΦΙΜΑ ΚΑΙ ΣΥΣΚΕΥΑΣΙΑ ΓΑΛΑΚΤΟΣ ΚΑΙ ΠΑΡΑΓΩΓΩΝ ΤΟΥ.	18/05/2006	6002270

<b>ΔΙΚΑΙΟΥΧΟΣ (73)</b>	<b>ΠΡΟΣΛΙΟΡΙΣΜΟΣ ΑΝΤ/ΜΕΝΟΥ ΣΧ. Ή ΥΠ. (54)</b>	<b>ΚΑΤ/ΡΗΣΗ (15)</b>	<b>ΑΡ. ΠΙΣΤ. (11)</b>
<b>ΖΑΦΕΙΡΗΣ ΓΡΗΓΟΡΗΣ</b>	ΕΠΙΤΡΑΠΕΖΙΟ ΠΑΙΧΝΙΔΙ	23/05/2006	6002272
<b>ΚΕΡΑΜΙΔΑΡΗΣ ΠΑΤΡΟΚΛΟΣ</b>	ΒΙΤΡΙΝΑ ΖΥΓΑΡΙΑ	18/05/2006	6002269
<b>ΛΕΒΕΝΤΗ ΖΑΧΑΡΟΥΛΑ</b>	ΔΙΑΚΟΣΜΗΤΙΚΑ	27/04/2006	6002245
<b>ΜΑΝΙΑΤΗ ΠΩΛΙΝΑ</b>	ΚΟΥΤΙ ΣΥΣΚΕΥΑΣΙΑΣ	22/05/2006	6002271
<b>ΜΑΥΡΟΠΟΥΛΟΣ ΠΑΥΛΟΣ</b>	ΜΕΤΑΛΛΙΚΟ ΠΤΥΣΣΟΜΕΝΟ ΠΛΕΓΜΑ ΑΣΦΑΛΕΙΑΣ ΑΠΟ ΧΑΛΥΒΑ Η ΑΠΟ ΧΑΛΥΒΑ ΜΕ ΕΠΙΚΑΛΥΨΗ ΑΛΟΥΜΙΝΙΟΥ	30/05/2006	6002265
<b>ΠΑΠΑΘΑΝΑΣΙΟΥ ΑΛΕΞΑΝΔΡΟΣ</b>	ΗΛΕΚΤΡΟΝΙΚΟ ΠΥΡΟΦΑΝΙ	03/05/2006	6002254
<b>ΠΑΤΡΙΚΙΟΣ ΜΑΡΙΝΟΣ</b>	ΦΩΤΙΣΤΙΚΑ ΣΩΜΑΤΑ ΕΣΩΤΕΡΙΚΟΥ & ΕΞΩΤΕΡΙΚΟΥ ΧΩΡΟΥ	20/04/2006	6002242
<b>ΣΠΥΡΟΠΟΥΛΟΥ ΠΑΝΑΓΙΩΤΑ</b>	ΠΕΙΡΟΣ ΑΣΦΑΛΕΙΑΣ ΜΑΝΔΑΛΩΣΕΩΣ ΠΑΝΤΖΟΥΡΟΒΕΡΓΑΣ ΣΕ ΔΙΦΥΛΛΟ ΑΝΟΙΓΟΜΕΝΟ ΕΞΩΦΥΛΛΟ ΘΥΡΑΣ.	11/04/2006	6002249
<b>ΣΠΥΡΟΠΟΥΛΟΥ ΠΑΝΑΓΙΩΤΑ</b>	ΜΗΧΑΝΙΣΜΟΣ ΜΑΝΔΑΛΩΣΕΩΣ ΔΙΦΥΛΛΩΝ ΑΝΟΙΓΟΜΕΝΩΝ ΕΞΩΦΥΛΛΩΝ ΘΥΡΩΝ /ΠΑΡΑΘΥΡΩΝ.	11/04/2006	6002250
<b>ΣΤΑΥΡΑΚΑΣ ΚΩΝΣΤΑΝΤΙΝΟΣ</b>	ΘΥΡΕΣ ΜΕ ΠΑΡΑΔΟΣΙΑΚΗ ΔΙΑΚΟΣΜΗΣΗ	09/05/2006	6002266
<b>ΣΤΩΪΚΟΣ ΣΠΥΡΟΣ</b>	ΠΟΔΗΛΑΤΟ ΜΕ ΜΟΝΟΚΟΜΜΑΤΟ ΠΛΑΙΣΙΟ	04/05/2006	6002255
<b>ΤΣΙΓΚΟΣ ΔΗΜΗΤΡΙΟΣ</b>	ΕΠΙΠΛΟ - ΤΡΑΠΕΖΙ	02/05/2006	6002253
<b>ΦΩΤΟΠΟΥΛΟΥ ΜΑΡΙΑ</b>	ΓΛΑΣΤΡΑ	16/05/2006	6002267
<b>ΦΩΤΟΠΟΥΛΟΥ ΜΑΡΙΑ</b>	ΦΩΤΙΣΤΙΚΟ	23/05/2006	6002273

**Μ Ε Ρ Ο Σ Γ '**  
**ΑΝΑΝΕΩΣΕΙΣ**

---

**ΑΝΑΝΕΩΣΕΙΣ ΚΑΤΑΧΩΡΗΜΕΝΩΝ ΣΧΕΔΙΩΝ Ή ΥΠΟΔΕΙΓΜΑΤΩΝ**

---

**(11) Αρ. Πιστοπ. Καταχώρησης Σχ. ή Υπ.:6001100**

(73) Δικαιούχος (οι): Ι.ΚΑΛΠΑΚΑΣ & ΥΙΟΙ ΗΛΕΚΤΡΟΝΙΚΑ ΠΑΙΓΝΙΔΙΑ Α.Ε. με δ.τ. "J.K.AMUSEMENT A.E." , Συνδετήρια Οδός Αεροδρομίου Μίκρας-Σέδες, Τ.Θ 6028, 57001 ΘΕΡΜΗ (ΘΕΣΣΑΛΟΝΙΚΗΣ) (GR) .

(17) Ημερομηνία Ανανέωσης: 12-4-2011 (2η 5ετία)

---

**(11) Αρ. Πιστοπ. Καταχώρησης Σχ. ή Υπ.:6001222**

(73) Δικαιούχος (οι): ΦΟΡΜΑ ΕΞΟΠΛΙΣΜΟΙ ΣΚΑΦΩΝ ΕΠΕ , Χρ.Νέζερ 5, ΓΛΥΦΑΔΑ, 166 74 ΑΤΤΙΚΗ (GR) .

(17) Ημερομηνία Ανανέωσης: 28-9-2011 (2η 5ετία)

---

**(11) Αρ. Πιστοπ. Καταχώρησης Σχ. ή Υπ.:6001232**

(73) Δικαιούχος (οι): COLGATE-PALMOLIVE COMPANY , 300 Park Avenue, NEW YORK, 10022 NY (US) .

(17) Ημερομηνία Ανανέωσης: 9-10-2011 (2η 5ετία)

---

**(11) Αρ. Πιστοπ. Καταχώρησης Σχ. ή Υπ.:6001240**

(73) Δικαιούχος (οι): ΜΥΛΩΝΑΣ ΑΛΕΞΑΝΔΡΟΥ ΓΕΩΡΓΙΟΣ, Πλατεία Δημοκρατίας 1, 54629 ΘΕΣΣΑΛΟΝΙΚΗ (GR) .

(17) Ημερομηνία Ανανέωσης: 23-10-2011 (2η 5ετία)

---

**(11) Αρ. Πιστοπ. Καταχώρησης Σχ. ή Υπ.:6001241**

(73) Δικαιούχος (οι): ΜΥΛΩΝΑΣ ΑΛΕΞΑΝΔΡΟΥ ΓΕΩΡΓΙΟΣ, Πλατεία Δημοκρατίας 1, 54629 ΘΕΣΣΑΛΟΝΙΚΗ (GR) .

(17) Ημερομηνία Ανανέωσης: 23-10-2011 (2η 5ετία)

---

**(11) Αρ. Πιστοπ. Καταχώρησης Σχ. ή Υπ.:6001242**

(73) Δικαιούχος (οι): ΜΥΛΩΝΑΣ ΑΛΕΞΑΝΔΡΟΥ ΓΕΩΡΓΙΟΣ, Πλατεία Δημοκρατίας 1, 54629 ΘΕΣΣΑΛΟΝΙΚΗ (GR) .

(17) Ημερομηνία Ανανέωσης: 23-10-2011 (2η 5ετία)

---

**(11) Αρ. Πιστοπ. Καταχώρησης Σχ. ή Υπ.:6001243**

(73) Δικαιούχος (οι): ΜΥΛΩΝΑΣ ΑΛΕΞΑΝΔΡΟΥ ΓΕΩΡΓΙΟΣ, Πλατεία Δημοκρατίας 1, 54629 ΘΕΣΣΑΛΟΝΙΚΗ (GR) .

(17) Ημερομηνία Ανανέωσης: 23-10-2011 (2η 5ετία)

---

**(11) Αρ. Πιστοπ. Καταχώρησης Σχ. ή Υπ.:6001244**

(73) Δικαιούχος (οι): ΜΥΛΩΝΑΣ ΑΛΕΞΑΝΔΡΟΥ ΓΕΩΡΓΙΟΣ, Πλατεία Δημοκρατίας 1, 54629 ΘΕΣΣΑΛΟΝΙΚΗ (GR) .

(17) Ημερομηνία Ανανέωσης: 23-10-2011 (2η 5ετία)

---

**(11) Αρ. Πιστοπ. Καταχώρησης Σχ. ή Υπ.:6001245**

(73) Δικαιούχος (οι): ΜΥΛΩΝΑΣ ΑΛΕΞΑΝΔΡΟΥ ΓΕΩΡΓΙΟΣ, Πλατεία Δημοκρατίας 1, 54629 ΘΕΣΣΑΛΟΝΙΚΗ (GR) .

(17) Ημερομηνία Ανανέωσης: 23-10-2011 (2η 5ετία)

---

**(11) Αρ. Πιστοπ. Καταχώρησης Σχ. ή Υπ.:6001246**

(73) Δικαιούχος (οι): ΜΥΛΩΝΑΣ ΑΛΕΞΑΝΔΡΟΥ ΓΕΩΡΓΙΟΣ, Πλατεία Δημοκρατίας 1, 54629 ΘΕΣΣΑΛΟΝΙΚΗ (GR) .

(17) Ημερομηνία Ανανέωσης: 23-10-2011 (2η 5ετία)

---

**(11) Αρ. Πιστοπ. Καταχώρησης Σχ. ή Υπ.:6001256**

(73) Δικαιούχος (οι): FRITO-LAY NORTH AMERICA, INC. , 7701 Legacy Drive, Plano, 75024 TEXAS (US) .

(17) Ημερομηνία Ανανέωσης: 31-10-2011 (2η 5ετία)

---

**(11) Αρ. Πιστοπ. Καταχώρησης Σχ. ή Υπ.:6001257**

(73) Δικαιούχος (οι): FRITO-LAY NORTH AMERICA, INC. , 7701 Legacy Drive, Plano, 75024 TEXAS (US) .

(17) Ημερομηνία Ανανέωσης: 31-10-2011 (2η 5ετία)

---

**(11) Αρ. Πιστοπ. Καταχώρησης Σχ. ή Υπ.:6001271**

(73) Δικαιούχος (οι): PEPSICO FOOD & BEVERAGES, INTERNATIONAL LIMITED , c/o Walkers Snack Foods Ltd, 1600 Arlington Business Park, RG7 4SA THEALE, READING (GB) .

(17) Ημερομηνία Ανανέωσης: 14-11-2011 (2η 5ετία)

---

**(11) Αρ. Πιστοπ. Καταχώρησης Σχ. ή Υπ.:6001282**

(73) Δικαιούχος (οι): COLGATE-PALMOLIVE COMPANY , 300 Park Avenue, NEW YORK, 10022 NY (US) .

(17) Ημερομηνία Ανανέωσης: 21-11-2011 (2η 5ετία)

---

**(11) Αρ. Πιστοπ. Καταχώρησης Σχ. ή Υπ.:6001284**

(73) Δικαιούχος (οι): COLGATE-PALMOLIVE COMPANY , 300 Park Avenue, NEW YORK, 10022 NY (US) .

(17) Ημερομηνία Ανανέωσης: 21-11-2011 (2η 5ετία)

---

**(11) Αρ. Πιστοπ. Καταχώρησης Σχ. ή Υπ.:6001285**

(73) Δικαιούχος (οι): COLGATE-PALMOLIVE COMPANY , 300 Park Avenue, NEW YORK, 10022 NY (US) .

(17) Ημερομηνία Ανανέωσης: 21-11-2011 (2η 5ετία)



**ΜΕΡΟΣ Δ'**  
**ΜΕΤΑΒΟΛΕΣ**

---

ΟΥΔΕΜΙΑ

---

**Μ Ε Ρ Ο Σ Ε '**  
**ΛΗΞΗ ΠΡΟΣΤΑΣΙΑΣ**

---

**ΛΗΞΗ ΠΡΟΣΤΑΣΙΑΣ ΚΑΤΑΧΩΡΗΜΕΝΩΝ ΣΧΕΔΙΩΝ Ή ΥΠΟΔΕΙΓΜΑΤΩΝ**

---

**(11) Αρ. Πιστοπ. Καταχώρησης Σχ. ή Υπ.:6001109**

(73) Δικαιούχος (οι): INVESTVAR INDUSTRIAL S.G.P.S., S.A. , Rua Alto Torre, No 100, 3885 ESMORIZ (PT) .

---

**(11) Αρ. Πιστοπ. Καταχώρησης Σχ. ή Υπ.:6001118**

(73) Δικαιούχος (οι): ΜΑΛΙΚΟΥΤΗ ΝΙΚΟΛΑΟΥ ΧΡΙΣΤΙΝΑ , Λυβισσίου 6, ΑΝΩ ΝΕΑ ΣΜΥΡΝΗ, 171 23 ΑΤΤΙΚΗ (GR) .

---

**(11) Αρ. Πιστοπ. Καταχώρησης Σχ. ή Υπ.:6001119**

(73) Δικαιούχος (οι): ΜΑΛΙΚΟΥΤΗ ΝΙΚΟΛΑΟΥ ΧΡΙΣΤΙΝΑ , Λυβισσίου 6, ΑΝΩ ΝΕΑ ΣΜΥΡΝΗ, 171 23 ΑΤΤΙΚΗ (GR) .

---

**(11) Αρ. Πιστοπ. Καταχώρησης Σχ. ή Υπ.:6001121**

(73) Δικαιούχος (οι): ΠΡΑΣΣΑΣ ΚΩΝΣΤΑΝΤΙΝΟΥ ΧΑΡΑΛΑΜΠΟΣ , ΚΑΡΥΑ ΤΗΝΟΥ, 842 00 ΚΥΚΛΑΔΕΣ (GR) .

---

**(11) Αρ. Πιστοπ. Καταχώρησης Σχ. ή Υπ.:6001122**

(73) Δικαιούχος (οι): LA TAZZA MEETING POINT, S.L. , c/Santalo, 10, Oficina 43, 08021 BARCELONA (ES) .

---

**(11) Αρ. Πιστοπ. Καταχώρησης Σχ. ή Υπ.:6001124**

(73) Δικαιούχος (οι): ΠΑΠΑΔΟΠΟΥΛΟΣ ΕΥΣΤΑΘΙΟΣ ΚΑΙ ΣΙΑ Ο.Ε. , ΘΕΣΗ ΞΕΡΟΠΗΓΑΔΟ, ΜΑΝΔΡΑ, Τ.Θ. 45, 196 00 ΑΤΤΙΚΗ (GR) .

---

**(11) Αρ. Πιστοπ. Καταχώρησης Σχ. ή Υπ.:6001129**

(73) Δικαιούχος (οι): MORI SHOHEI , 7-4, Takaramachi, Komatsu, 923-0803 ISHIKAWA (JP) .

**ΜΕΡΟΣ ΣΤ'**  
**ΑΚΥΡΩΣΕΙΣ**

---

ΟΥΔΕΜΙΑ

---

## ΣΥΝΔΡΟΜΕΣ ΓΙΑ ΤΟ ΕΔΒΙ

α) Σε οπτικό δίσκο (CD), ως εξής:		
Τεύχη Α' και Β' μαζί ανά δίσκο .....	EYPΩ	2,00
Ετήσια συνδρομή Εσωτερικού για τα Τεύχη Α' και Β' μαζί.....	EYPΩ	22,00
Ετήσια συνδρομή Εξωτερικού για τα Τεύχη Α' και Β' μαζί.....	EYPΩ	44,00
β) Ετήσια συνδρομή για τα Τεύχη Α' και Β' μαζί σε έντυπη μορφή και σε οπτικό δίσκο (CD) ταυτόχρονα.....		
Ετήσια συνδρομή Εσωτερικού .....	EYPΩ	77,00
Ετήσια συνδρομή Εξωτερικού .....	EYPΩ	154,00
γ) Ετήσια συνδρομή για την πρόσβαση και στα δύο Τεύχη του ΕΔΒΙ στις ιστοσελίδες του ΟΒΙ.....	EYPΩ	0,00

Κάθε ενδιαφερόμενος μπορεί να προμηθεύεται το ΕΔΒΙ ή να ζητήσει να γίνει συνδρομητής από τον:

Οργανισμό Βιομηχανικής Ιδιοκτησίας (ΟΒΙ)  
Παντανάσσης 5  
151 25 Παράδεισος Αμαρουσίου  
τηλ.: 2106828231

## SUBSCRIPTIONS FOR THE INDUSTRIAL PROPERTY BULLETIN

a) On compact disc (CD):		
Volume A' and B', price per disc .....	EURO	2,00
Annual domestic subscription for both Volumes (A' and B') .....	EURO	22,00
Annual foreign subscription for both Volumes (A' and B') .....	EURO	44,00
b) Annual subscription for both Volumes (A' and B') in printed form and on compact disc (CD) simultaneously		
Annual domestic subscription .....	EURO	77,00
Annual foreign subscription .....	EURO	154,00
c) Annual subscription for access to both Volumes (A' and B') displayed on the OBI's website pages.....	EURO	0,00

For bulletin purchasing or subscription information, please contact:

5 Pandanassis Str.  
151 25 Paradissos Amarousiou  
Athens - Greece  
tel.: (0030210) 6828231