



ΟΡΓΑΝΙΣΜΟΣ  
ΒΙΟΜΗΧΑΝΙΚΗΣ  
ΙΔΙΟΚΤΗΣΙΑΣ

ΕΙΔΙΚΟ ΔΕΛΤΙΟ  
ΒΙΟΜΗΧΑΝΙΚΗΣ  
ΙΔΙΟΚΤΗΣΙΑΣ  
(ΕΔΒΙ)

ΤΕΥΧΟΣ Β΄  
ΣΧΕΔΙΑ ΚΑΙ ΥΠΟΔΕΙΓΜΑΤΑ

ΙΟΥΛΙΟΣ 2007



ΟΡΓΑΝΙΣΜΟΣ  
ΒΙΟΜΗΧΑΝΙΚΗΣ  
ΙΔΙΟΚΤΗΣΙΑΣ

Παντανάσσης 5  
151 25 Παράδεισος Αμαρουσίου

ΤΕΛΕΦΑΞ: 210 6819231

ΤΗΛΕΦΩΝΑ:

ΓΕΝΙΚΕΣ ΠΛΗΡΟΦΟΡΙΕΣ: ..... 210 6183500  
ΚΑΤΑΘΕΣΕΙΣ: ..... 210 6183593  
ΤΕΛΗ: ..... 210 6183594  
ΕΞΕΤΑΣΤΕΣ: ..... 210 6183595  
ΛΟΓΙΣΤΗΡΙΟ: ..... 210 6183596  
ΝΟΜΙΚΑ ΘΕΜΑΤΑ: ..... 210 6183597  
ΤΕΧΝΙΚΗ ΠΛΗΡΟΦΟΡΗΣΗ: .... 210 6183598  
ΔΗΜΟΣΙΕΣ ΣΧΕΣΕΙΣ: ..... 210 6183599

Επιμέλεια - Έκδοση:  
Τρόμ Νικόλαος  
Οργανισμός Βιομηχανικής Ιδιοκτησίας (OBI)

© Οργανισμός Βιομηχανικής Ιδιοκτησίας (OBI)  
**03 Αυγούστου 2007**



ΟΡΓΑΝΙΣΜΟΣ  
ΒΙΟΜΗΧΑΝΙΚΗΣ  
ΙΔΙΟΚΤΗΣΙΑΣ

5 Pandanassis Str.  
GR 151 25 Paradissos Amaroussiou Athens, Greece

TELEFAX: 210 6819231

TELEPHONS:

GENERAL INFORMATION: ..... 003 210 6183500  
RECEIVING OFFICE: ..... 003 210 6183593  
FEES: ..... 003 210 6183594  
EXAMINERS: ..... 003 210 6183595  
ACCOUNTS OFFICE: ..... 003 210 6183596  
LEGAL METTERS: ..... 003 210 6183597  
TECHNICAL INFORMATION: .... 003 210 6183598  
PUBLIC RELATIONS: ..... 003 210 6183599

Editor - Publisher:  
Trom Nicholas  
Industrial Property Organisation (OBI)

© Industrial Property Organisation (OBI)  
**August 03 2007**

## **ΕΙΣΑΓΩΓΙΚΟ ΣΗΜΕΙΩΜΑ**

Το Ειδικό Δελτίο Βιομηχανικής Ιδιοκτησίας τηρείται από τον Οργανισμό Βιομηχανικής Ιδιοκτησίας (Ο.Β.Ι.) κατ' εφαρμογή του άρθρου 4 του νόμου 1733/1987 (ΦΕΚ 171,Α') και αποτελείται δύο τεύχη:

Στο **ΤΕΥΧΟΣ Α'** δημοσιεύονται σε μηνιαία βάση τα εξής :

- Αιτήσεις και χορηγήσεις Διπλωμάτων Ευρεσιτεχνίας (Δ.Ε.)
- Αιτήσεις και χορηγήσεις Πιστοποιητικών Υποδείγματος Χρησιμότητας (Π.Υ.Χ.)
- Αιτήσεις και χορηγήσεις Συμπληρωματικών Πιστοποιητικών Προστασίας για Φυτοπροστατευτικά προϊόντα (Σ.Π.Π.Φ.Π.)
- Αιτήσεις και χορηγήσεις Συμπληρωματικών Πιστοποιητικών Προστασίας για Φάρμακα (Σ.Π.Π.Φ.)
- Αιτήσεις Μετάφρασης Αξιώσεων Ευρωπαϊκών Διπλωμάτων Ευρεσιτεχνίας
- Βεβαιώσεις Μεταφράσεων Ευρωπαϊκών Διπλωμάτων Ευρεσιτεχνίας
- Μεταβολές - Διορθώσεις αιτήσεων και χορηγήσεων τίτλων βιομηχανικής ιδιοκτησίας
- Εκπτώσεις - Ανακλήσεις Εκπτώσεων αιτήσεων και χορηγήσεων τίτλων βιομηχανικής ιδιοκτησίας

Στο **ΤΕΥΧΟΣ Β'** δημοσιεύονται σε μηνιαία βάση οι αιτήσεις και τα καταχωρημένα Σχέδια ή Υποδείγματα.

Τα παραπάνω τεύχη διατίθενται ξεχωριστά.



ΙΟΥΛΙΟΣ 2007

Ημερομηνία έκδοσης: 03/08/2007

**ΠΕΡΙΕΧΟΜΕΝΑ**

	Σελ.
Ανάλυση κωδικών αρθμών.....	5
Συντμήσεις .....	5

**ΜΕΡΟΣ Α΄**

**ΚΑΤΑΧΩΡΗΜΕΝΕΣ ΑΙΤΗΣΕΙΣ ΣΧΕΔΙΩΝ ΚΑΙ ΥΠΟΔΕΙΓΜΑΤΩΝ**

1. Αιτήσεις Σχεδίων και Υποδειγμάτων .....	7
2. Ευρετήριο αιτήσεων σύμφωνα με την αλφαβητική σειρά των καταθετών .....	59

**ΜΕΡΟΣ Β΄**

**ΧΟΡΗΓΗΣΕΙΣ ΠΙΣΤΟΠΟΙΗΤΙΚΩΝ ΚΑΤΑΧΩΡΗΣΗΣ ΣΧΕΔΙΩΝ ΚΑΙ ΥΠΟΔΕΙΓΜΑΤΩΝ**

1. Πιστοποιητικά καταχώρησης σχεδίων ή υποδειγμάτων.....	60
2. Ευρετήριο πιστοποιητικών καταχώρησης σχεδίων ή υποδειγμάτων σύμφωνα με την αλφαβητική σειρά των καταθετών.....	63

**ΜΕΡΟΣ Γ΄**

**ΑΝΑΝΕΩΣΕΙΣ**.....64

**ΜΕΡΟΣ Δ΄**

**ΜΕΤΑΒΟΛΕΣ**.....67

**ΜΕΡΟΣ Ε΄**

**ΛΗΞΗ ΠΡΟΣΤΑΣΙΑΣ**.....68

**ΜΕΡΟΣ ΣΤ΄**

**ΑΚΥΡΩΣΕΙΣ - ΔΙΟΡΘΩΣΕΙΣ** .....70

– Ανακοινώσεις - Συνδρομές .....	71
----------------------------------	----

JULY 2007

Publication date:03/08/2007

**CONTENTS**

	Page
INID Codes .....	5
Abbreviations .....	5

**PART A΄**

**REGISTERED DESIGN APPLICATIONS**

1. Design Applications .....	7
2. Design Application Index in alphabetical order of the applicant. ....	59

**PART B΄**

**GRANTS OF DESIGN REGISTRATION CERTIFICATES**

1. Design registration certificates.....	60
2. Index of design registration certificates in alphabetical order of the applicant.....	63

**PART C΄**

**RENEWALS**.....64

**PART D΄**

**MODIFICATIONS** .....67

**PART E΄**

**EXPIRY OF PROTECTION**.....68

**PART F΄**

**ANNULMENTS - CORRECTIONS** .....70

– Announcements - Subscriptions .....	71
---------------------------------------	----



## ΚΩΔΙΚΟΙ ΑΡΙΘΜΟΙ

- (15) Ημερομηνία καταχώρησης
- (17) Ημερομηνία λήξης 1ης πενταετίας ή ανανέωσης προστασίας σε επόμενη πενταετία
- (21) Αριθμός Αίτησης Σχεδίου ή Υποδείγματος
- (28) Αριθμός Σχεδίων/Υποδειγμάτων
- (30) Συμβατικές Προτεραιότητες
- (45) Ημερομηνία λήξης αναβολής δημοσίευσης
- (51) Διεθνής Ταξινόμηση
- (54) Προσδιορισμός αντικειμένου
- (71) Καταθέτης
- (72) Δημιουργός
- (73) Δικαιούχος
- (74) Πληρεξούσιος
- (74) Αντίκλητος

## INID CODES

- (15) Registration date
- (17) Date of expiration of the 1st five-year period, or renewal for further five-year periods
- (21) Design application number
- (28) Number of designs
- (30) Priority
- (45) Date of expiration of deferment
- (51) Class and subclass of the Locarno Classification
- (54) Designation of articles
- (71) Applicant
- (72) Creator
- (73) Owner
- (74) Attorney
- (74) Representative

## ΣΥΝΤΜΗΣΕΙΣ

- OBI:** Οργανισμός Βιομηχανικής Ιδιοκτησίας
- EABI:** Ειδικό Δελτίο Βιομηχανικής Ιδιοκτησίας
- Δ.Σ.:** Διοικητικό Συμβούλιο
- ΣΧ. ή ΥΠ.:** Σχέδιο ή Υπόδειγμα
- ΚΑΤ/ΡΗΣΗ:** Καταχώρηση
- ΑΡ.ΑΙΤ.:** Αριθμός αίτησης
- ΑΝΤ/MENΟΥ:** Αντικείμενου





## Μ Ε Ρ Ο Σ Α '

### ΚΑΤΑΧΩΡΗΜΕΝΕΣ ΑΙΤΗΣΕΙΣ ΣΧΕΔΙΩΝ ΚΑΙ ΥΠΟΔΕΙΓΜΑΤΩΝ

#### ΑΙΤΗΣΕΙΣ ΣΧΕΔΙΩΝ ΚΑΙ ΥΠΟΔΕΙΓΜΑΤΩΝ

(21) Αρ. Αίτησης Σχ. ή Υπ.: 20070600004

(15) Ημερ. Καταχώρησης: 09/01/2007

(17) Ημ. Λήξης 1ης πενταετίας :9/1/2012

(71) Καταθέτης(ες): ΑΡΒΑΝΙΤΑΚΗΣ ΕΛΕΥΘΕΡΙΟΣ  
Βι.Πε. Ηρακλείου, 71601 Ν.ΑΔΙΚΑΡΝΑΣΣΟΣ  
(ΗΡΑΚΛΕΙΟΥ), ΕΛΛΑΔΑ

(30) Συμβ. Προτεραιότητα(ες):

(72) Δημιουργός(οι): ΑΡΒΑΝΙΤΑΚΗΣ ΕΛΕΥΘΕΡΙΟΣ

(74) Πληρεξούσιος:

(74) Αντίκλητος: ΠΑΠΑΔΑΚΗΣ ΚΩΝΣΤΑΝΤΙΝΟΣ  
Αγίου Σπυρίδωνα 7, 55337 ΤΡΙΑΝΔΡΙΑ  
(ΘΕΣΣΑΛΟΝΙΚΗΣ)

(28) Αριθμός Σχεδίων/Υποδειμάτων: 11

(51) Διεθνής Ταξινόμηση: 99-00

(54) Προσδιορισμός Αντικειμένου: ΑΚΡΟ ΚΕΦΑΛΗΣ ΡΑΒΔΙΣΜΑΤΟΣ  
ΕΛΑΙΟΡΑΒΔΙΣΤΙΚΟΥ ΜΗΧΑΝΗ-  
ΜΑΤΟΣ

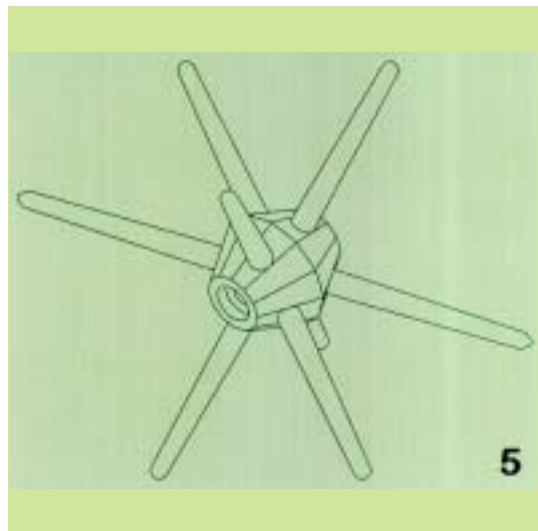
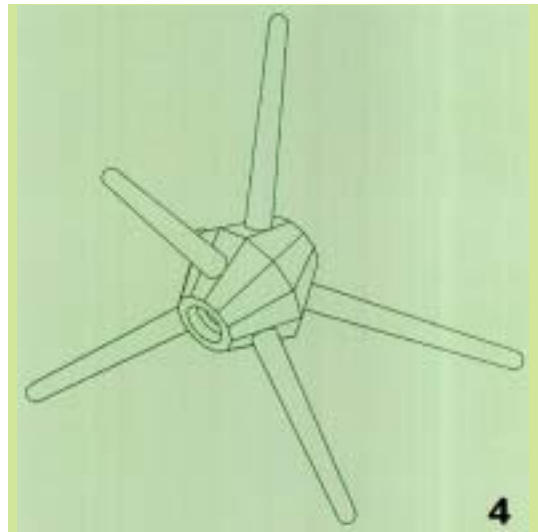
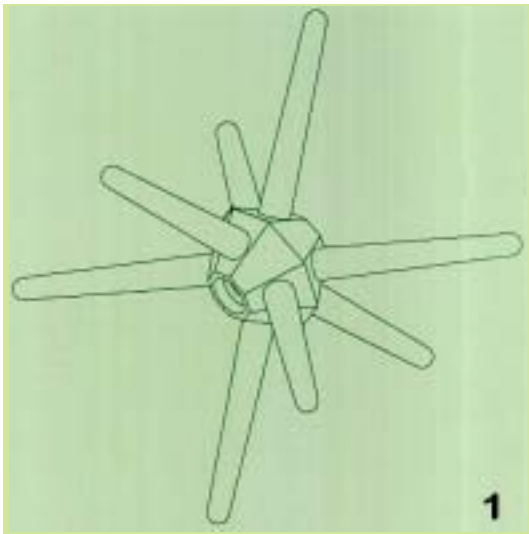

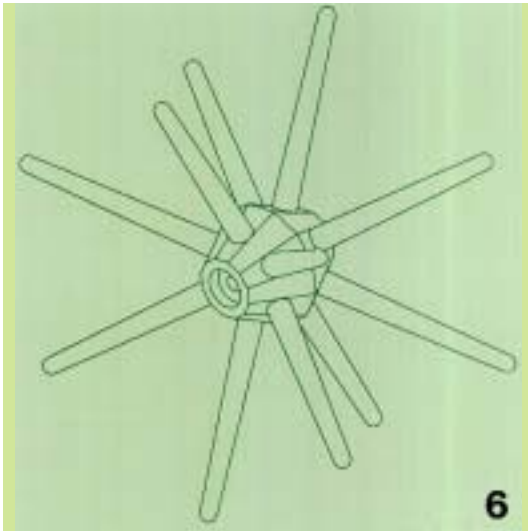

Ο κ. Αρβανιτάκης Ελευθέριος καταθέτης της υπ' αριθμ. 20070600004 Πνευματικής ατότητας για καταχώριση σχεδίου ή υποδείγματος δια της Αιτήσεως του με αριθμ. πρωτ. 4690 παρατίθεται από το σχέδιο με α/α 9

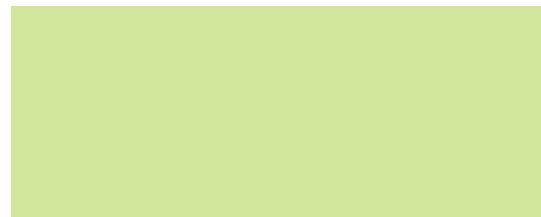
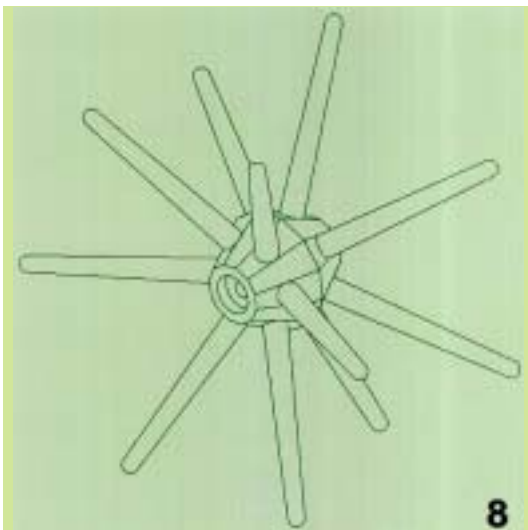
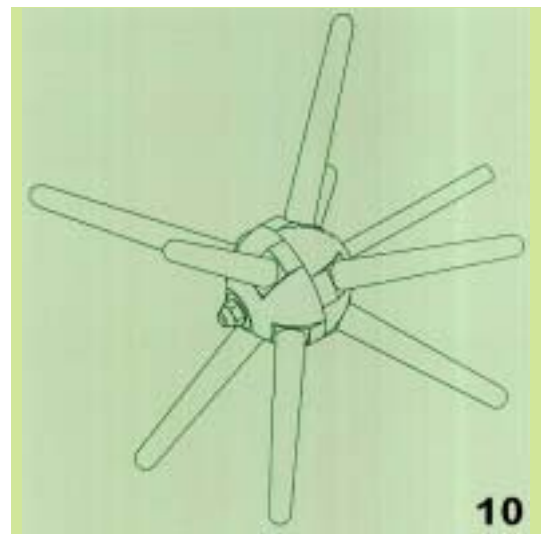
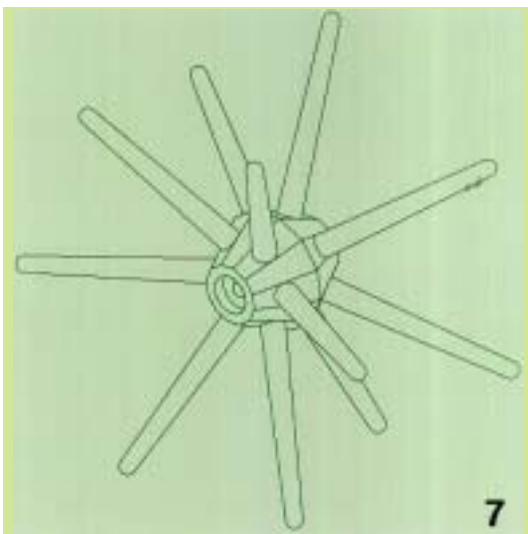
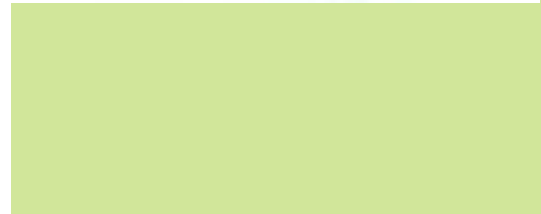

Ο κ. Αρβανιτάκης Ελευθέριος καταθέτης της υπ' αριθμ. 20070600004 Πνευματικής ατότητας για καταχώριση σχεδίου ή υποδείγματος δια της Αιτήσεως του με αριθμ. πρωτ. 4690 παρατίθεται από το σχέδιο με α/α 11

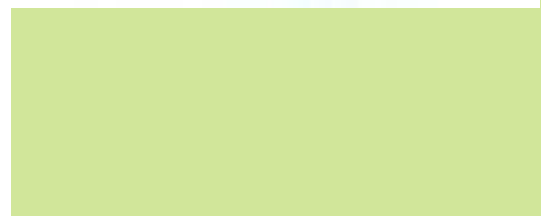

(21) *Αρ. Αίτησης Σχ. ή Υπ.*: 20070600014

(15) *Ημερ. Καταχώρησης*: 02/02/2007

(17) *Ημ. Λήξης 1ης πενταετίας*: 2/2/2012

(71) *Καταθέτης(ες)*: Δ. ΔΡΑΚΟΥΛΑΚΗΣ Α.Β.Ε.Τ.Ε. ΠΑΡΑΓΩΓΗΣ-ΕΜΠΟΡΙΑΣ-ΕΞΟΠΛΙΣΜΟΥ ΜΟΝΑΔΩΝ ΜΑΖΙΚΗΣ ΕΣΤΙΑΣΗΣ  
Λεωνίδου 102, 10435 ΑΘΗΝΑ (ΑΤΤΙΚΗΣ),  
ΕΛΛΑΔΑ

(30) *Συμβ. Προτεραιότητα(ες)*:

(72) *Δημιουργός(οι)*: ΛΥΚΟΥΡΑΣ ΑΝΔΡΕΑΣ

(74) *Πληρεξούσιος*: ΠΑΤΣΗΣ ΜΙΧΑΗΛ  
Γ.Γενναδίου 1 και Φειδίου 6, 10678 ΑΘΗΝΑ  
(ΑΤΤΙΚΗΣ)

(74) *Αντίκλητος*: ΠΑΤΣΗΣ ΜΙΧΑΗΛ  
Γ.Γενναδίου 1 και Φειδίου 6, 10678 ΑΘΗΝΑ  
(ΑΤΤΙΚΗΣ)

(28) *Αριθμός Σχεδίων/Υποδειγμάτων*: 2

(51) *Διεθνής Ταξινόμηση*: 20-02

(54) *Προσδιορισμός Αντικειμένου*: ΒΙΤΡΙΝΑ ΕΙΔΩΝ ΖΑΧΑΡΟΠΛΑΣΤΙΚΗΣ ΚΥΒΙΣΤΙΚΗΣ ΣΧΕΔΙΑΣΗΣ

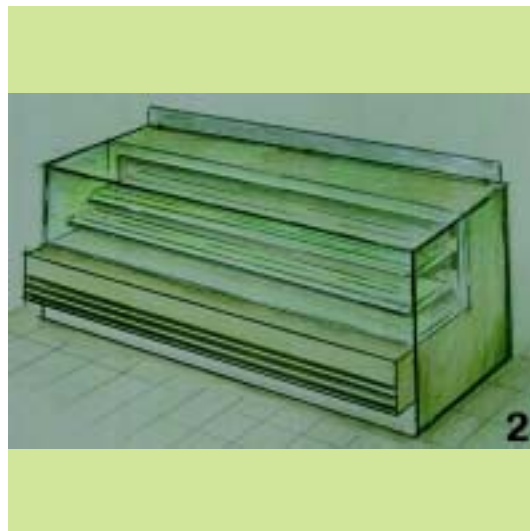

(21) *Αρ. Αίτησης Σχ. ή Υπ.*: 20070600015

(15) *Ημερ. Καταχώρησης*: 02/02/2007

(17) *Ημ. Λήξης 1ης πενταετίας*: 2/2/2012

(71) *Καταθέτης(ες)*: ΜΕΜΤΣΑ ΙΩΑΚΕΙΜ ΕΛΙΣΑΒΕΤ  
Μεταξά 33, 16674 ΓΛΥΦΑΔΑ (ΑΤΤΙΚΗΣ),  
ΕΛΛΑΔΑ

(30) *Συμβ. Προτεραιότητα(ες)*:

(72) *Δημιουργός(οι)*: ΜΕΜΤΣΑ ΙΩΑΚΕΙΜ ΕΛΙΣΑΒΕΤ

(74) *Πληρεξούσιος*:

(74) *Αντίκλητος*: ΚΑΒΑΡΛΙΓΚΟΣ ΤΙΜΟΘΕΟΣ  
Κύπρου 16, 16675 ΓΛΥΦΑΔΑ (ΑΤΤΙΚΗΣ)

(28) *Αριθμός Σχεδίων/Υποδειγμάτων*: 2

(51) *Διεθνής Ταξινόμηση*: 09-03

(54) *Προσδιορισμός Αντικειμένου*: ΚΟΥΤΙΑ ΜΠΟΜΠΟΝΙΕΡΑΣ

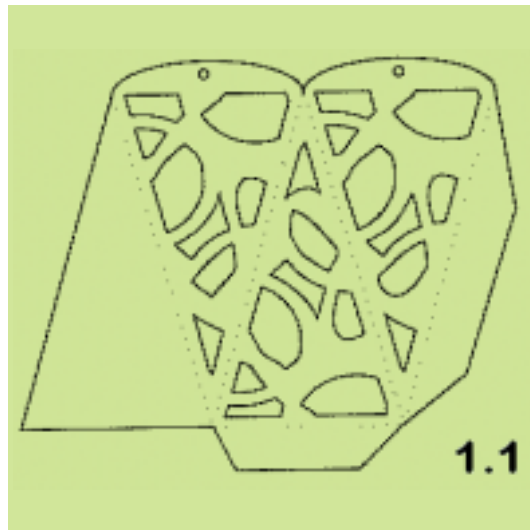

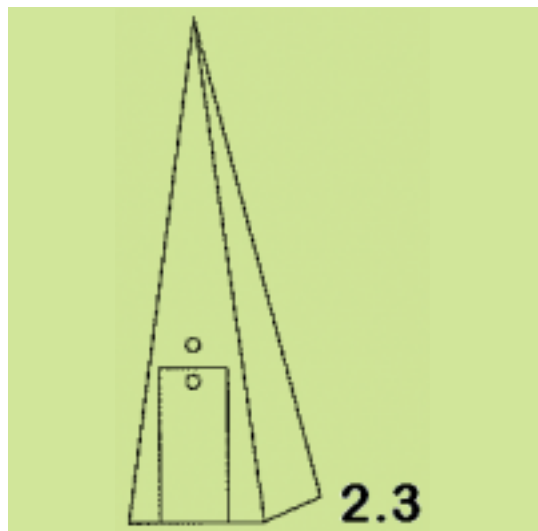
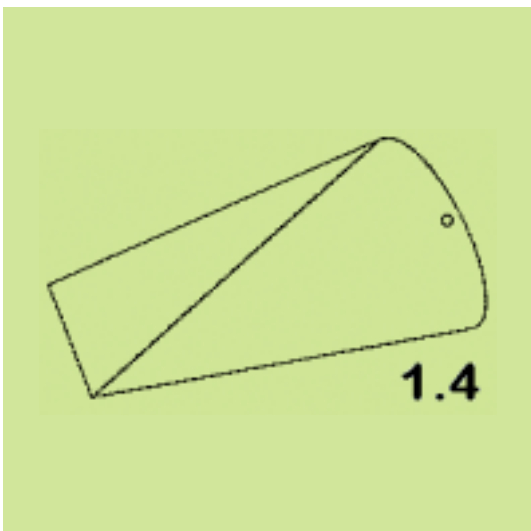
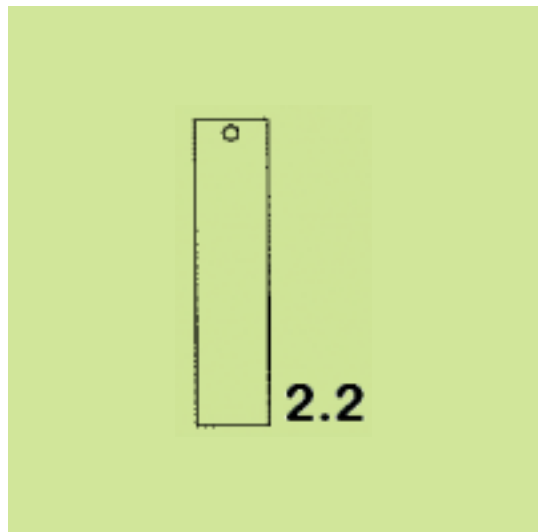
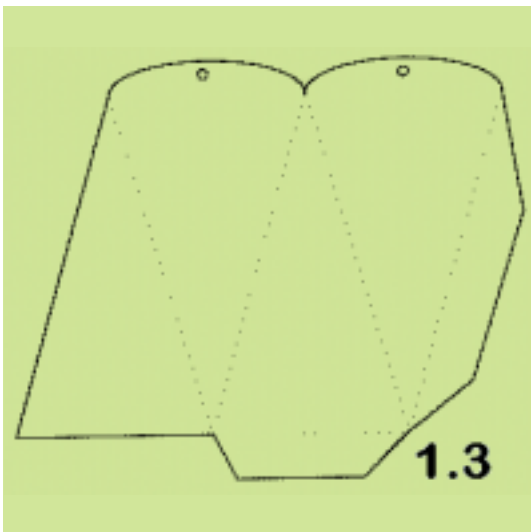
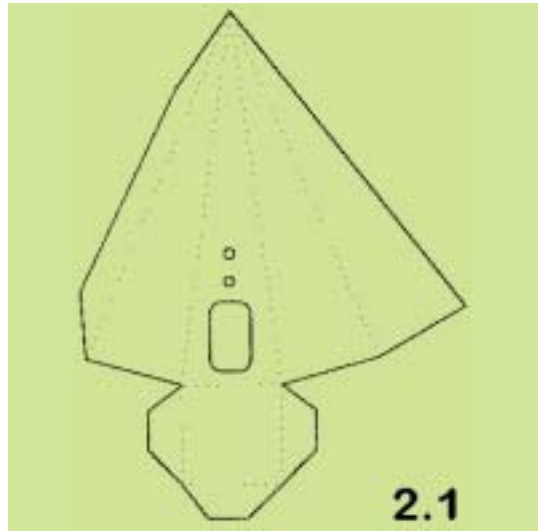
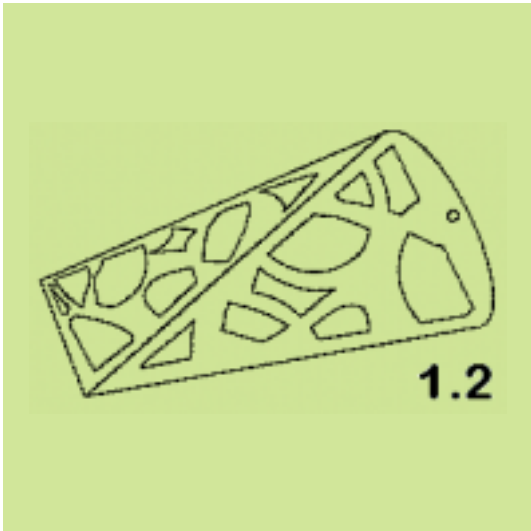

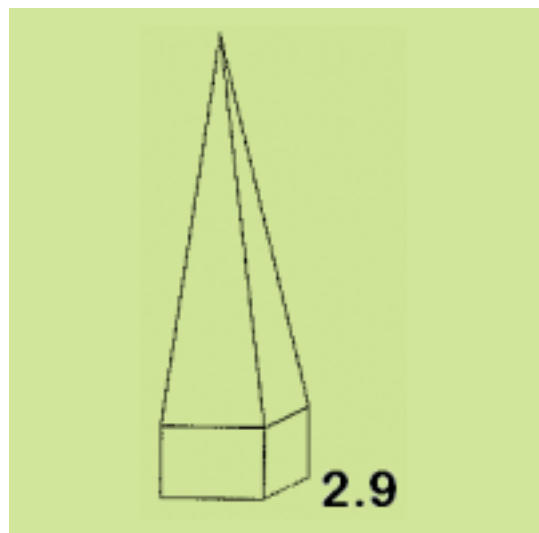
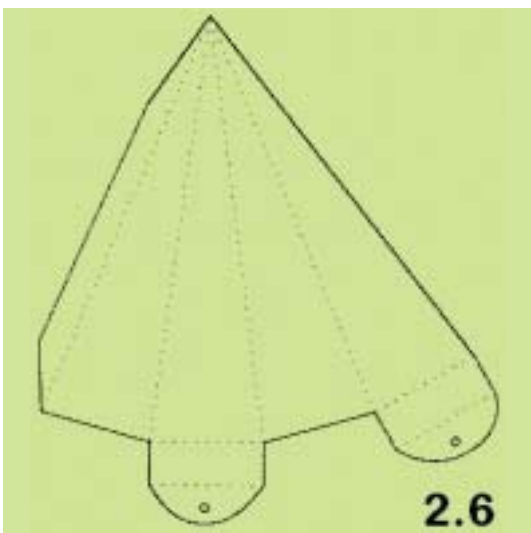
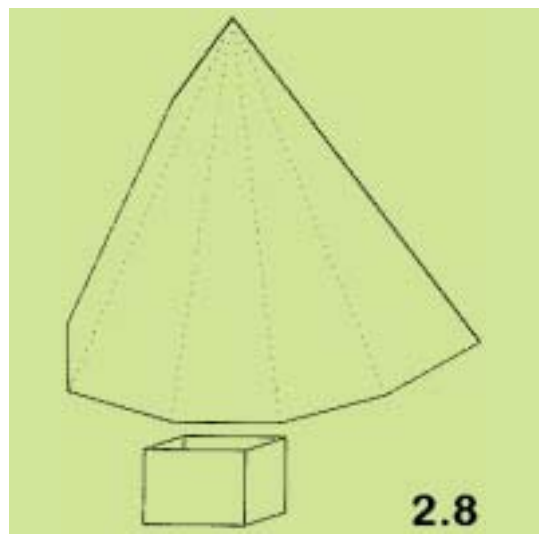
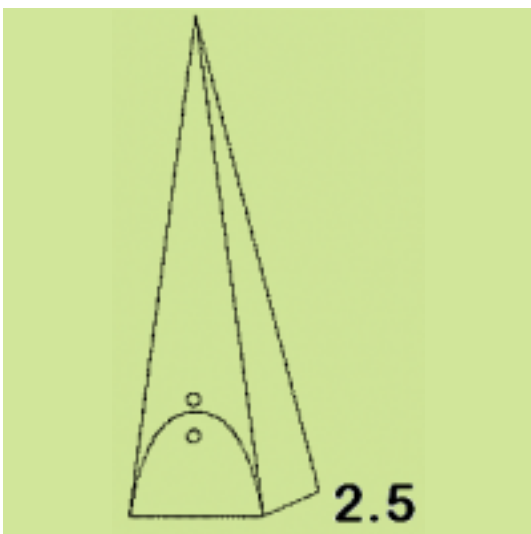
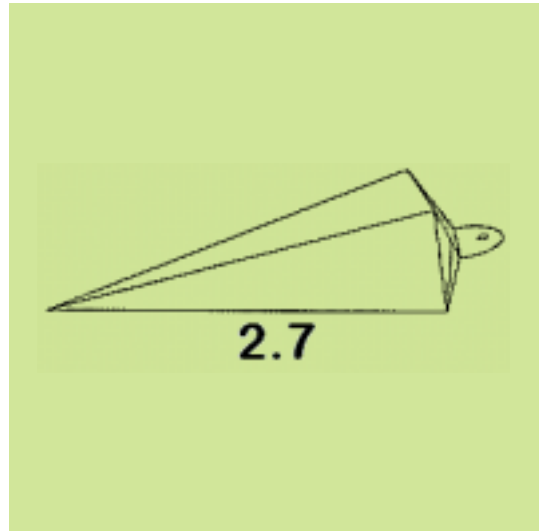
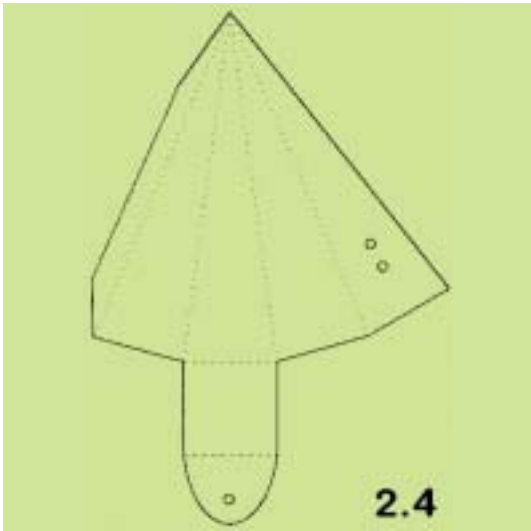

(21) *Αρ. Αίτησης Σχ. ή Υπ.*: 20070600016

(15) *Ημερ. Καταχώρησης*: 02/02/2007

(17) *Ημ. Αήξης 1ης πενταετίας*: 2/2/2012

(71) *Καταθέτης(ες)*: ΜΕΜΤΣΑ ΙΩΑΚΕΙΜ ΕΛΙΣΑΒΕΤ  
Μεταξά 33, 16674 ΓΛΥΦΑΔΑ (ΑΤΤΙΚΗΣ),  
ΕΛΛΑΔΑ

(30) *Συμβ. Προτεραιότητα(ες)*:

(72) *Δημιουργός(οι)*: ΜΕΜΤΣΑ ΙΩΑΚΕΙΜ ΕΛΙΣΑΒΕΤ

(74) *Πληρεξούσιος*:

(74) *Αντίκλητος*: ΚΑΒΑΡΛΙΓΚΟΣ ΤΙΜΟΘΕΟΣ  
Κύπρου 16, 16675 ΓΛΥΦΑΔΑ (ΑΤΤΙΚΗΣ)

(28) *Αριθμός Σχεδίων/Υποδειγμάτων*: 1

(51) *Διεθνής Ταξινόμηση*: 19-01

(54) *Προσδιορισμός Αντικειμένου*: ΦΑΚΕΛΟΙ ΠΡΟΣΚΛΗΤΗΡΙΩΝ

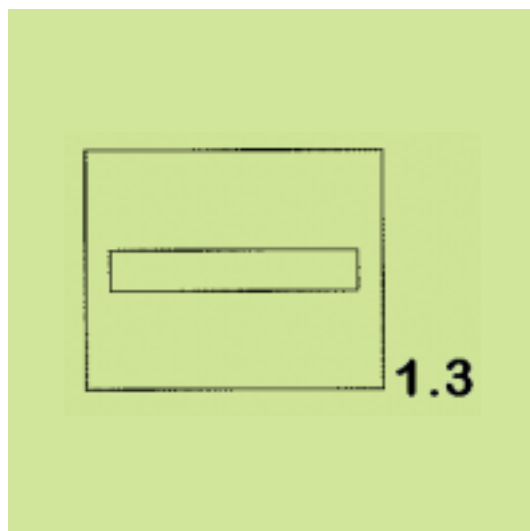
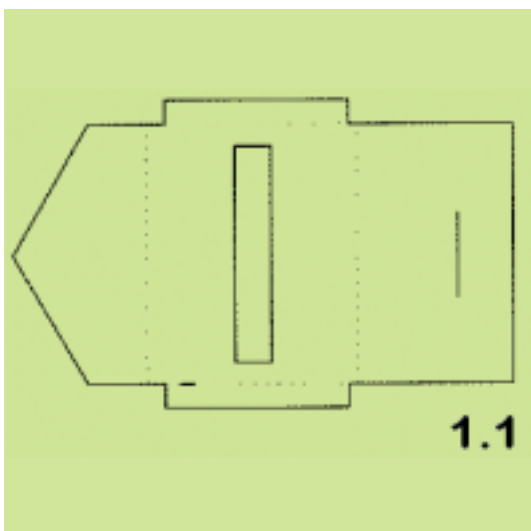
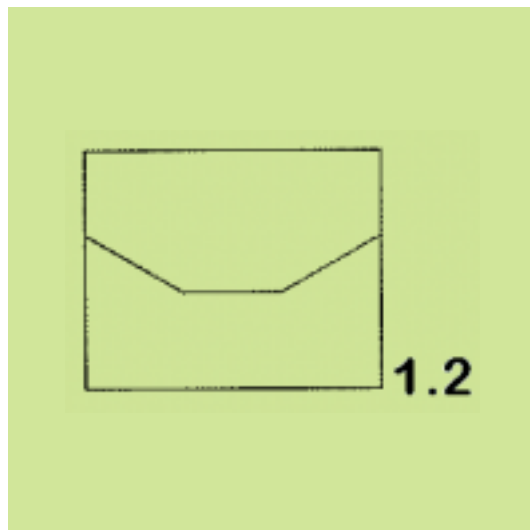

(21) *Αρ. Αίτησης Σχ. ή Υπ.*: 20070600017

(15) *Ημερ. Καταχώρησης*: 02/02/2007

(17) *Ημ. Αήξης 1ης πενταετίας*: 2/2/2012

(71) *Καταθέτης(ες)*: ΓΙΑΝΝΑΚΟΣ ΑΝΤΩΝΗΣ  
Μονεμβασιάς 3, 15125 ΜΑΡΟΥΣΙ (ΑΤΤΙΚΗΣ),  
ΕΛΛΑΔΑ

(30) *Συμβ. Προτεραιότητα(ες)*:

(72) *Δημιουργός(οι)*: ΓΙΑΝΝΑΚΟΣ ΑΝΤΩΝΗΣ

(74) *Πληρεξούσιος*:

(74) *Αντίκλητος*:

(28) *Αριθμός Σχεδίων/Υποδειγμάτων*: 31

(51) *Διεθνής Ταξινόμηση*: 19-08

(54) *Προσδιορισμός Αντικειμένου*: ΠΛΑΣΤΙΚΗ ΕΤΙΚΕΤΑ ΚΟΣΜΗ-  
ΜΑΤΩΝ ΜΕ ΚΟΥΜΠΙΩΜΑ





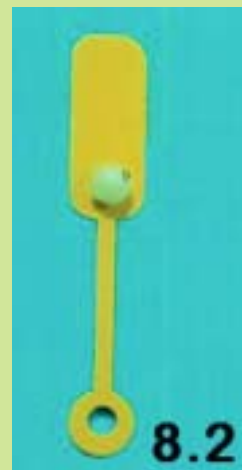
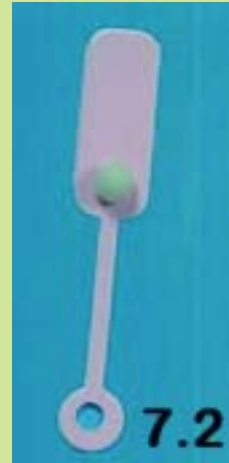







12.1



13.2



12.2



14.1



13.1



14.2



15.1



16.2



15.2



17.1



16.1



17.2

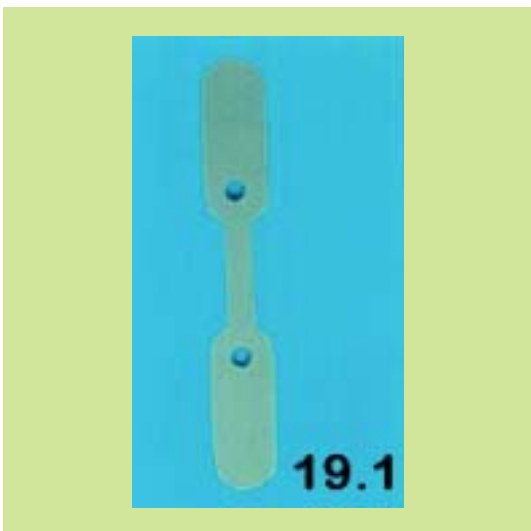



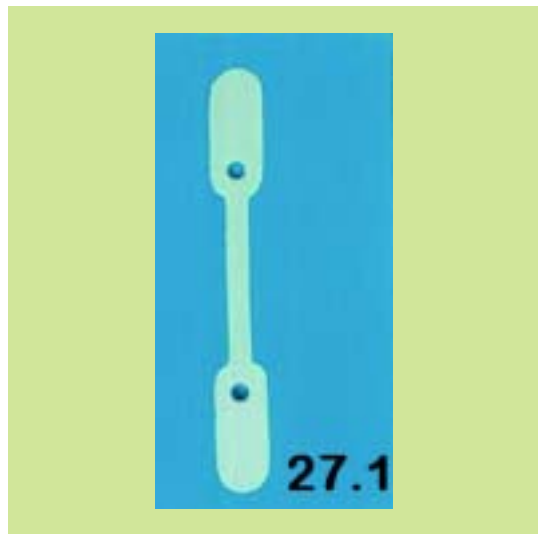
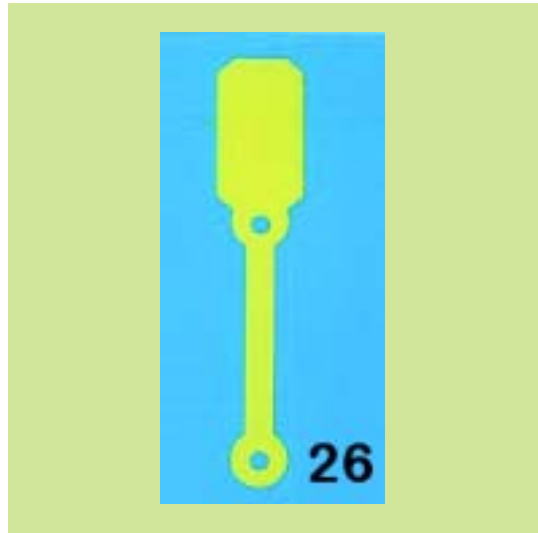

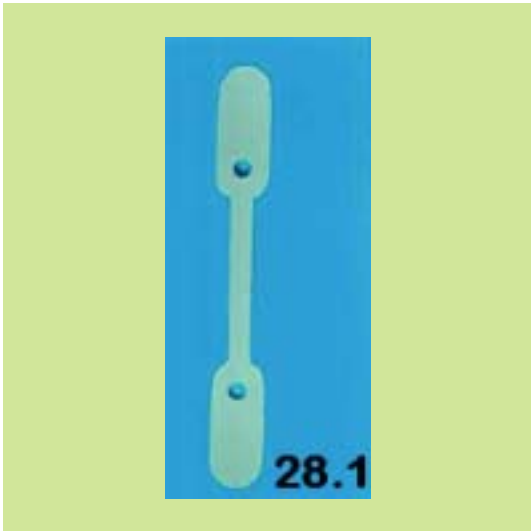

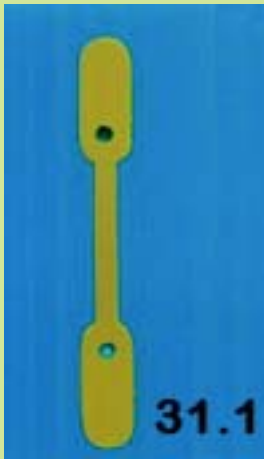

31.1



31.2

(21) *Αρ. Αίτησης Σχ. ή Υπ.*: 20070600018

(15) *Ημερ. Καταχώρησης*: 06/02/2007

(17) *Ημ. Λήξης 1ης πενταετίας*: 6/2/2012

(71) *Καταθέτης(ες)*: ΠΑΧΙΔΗΣ ΘΕΟΔΩΡΟΣ  
Ωραιόκαστρο (Οδός Ιωνίας), ΤΘ 172, 57013  
ΩΡΑΙΟΚΑΣΤΡΟ (ΘΕΣΣΑΛΟΝΙΚΗΣ), ΕΛΛΑΔΑ

(30) *Συμβ. Προτεραιότητα(ες)*:

(72) *Δημιουργός(οι)*: ΠΑΧΙΔΗΣ ΘΕΟΔΩΡΟΣ

(74) *Πληρεξούσιος*:

(74) *Αντίκλητος*:

(28) *Αριθμός Σχεδίων/Υποδειγμάτων*: 25

(51) *Διεθνής Ταξινόμηση*: 23-02

(54) *Προσδιορισμός Αντικειμένου*: ΣΕΙΡΑ ΛΕΚΑΝΩΝ ΜΠΑΝΙΕΡΩΝ



2



1



3



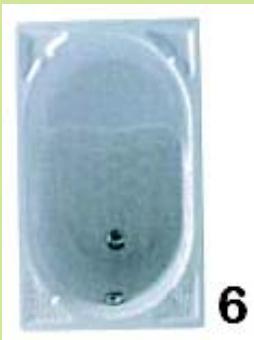
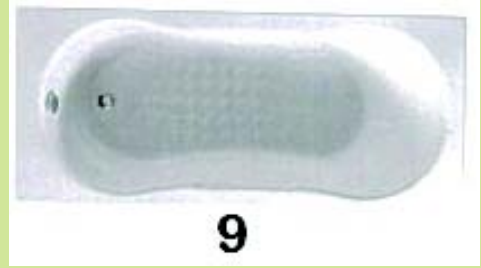



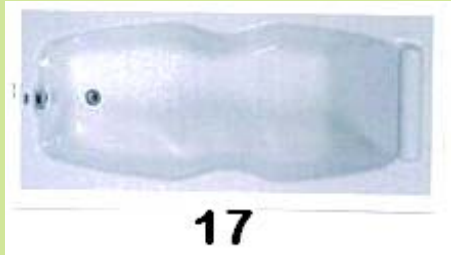
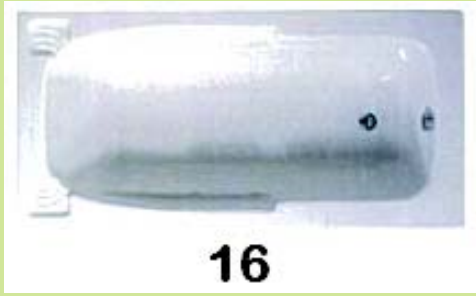



(21) *Αρ. Αίτησης Σχ. ή Υπ.:* 20070600025

(15) *Ημερ. Καταχώρησης:* 07/02/2007

(17) *Ημ. Λήξης 1ης πενταετίας :* 7/2/2012

(71) *Καταθέτης(ες):* ΑΓΓΕΛΟΣ ΣΤΙΝΗΣ ΚΑΙ ΣΙΑ ΟΕ  
Δαβάκη 15, 57008 ΙΩΝΙΑ (ΘΕΣΣΑΛΟΝΙΚΗΣ),  
ΕΛΛΑΔΑ

(30) *Συμβ. Προτεραιότητα(ες):*

(72) *Δημιουργός(οι):* ΣΤΙΝΗΣ ΑΓΓΕΛΟΣ

(74) *Πληρεξούσιος:*

(74) *Αντίκλητος:*

(28) *Αριθμός Σχεδίων/Υποδειγμάτων:* 7

(51) *Διεθνής Ταξινόμηση:* 06-03

(54) *Προσδιορισμός Αντικειμένου:* ΤΡΑΠΕΖΑΚΙΑ ΣΑΛΟΝΙΟΥ -  
ΚΟΝΣΟΛΕΣ - ΛΑΜΠΙΑΣ - ΖΙΓΚΟΝ



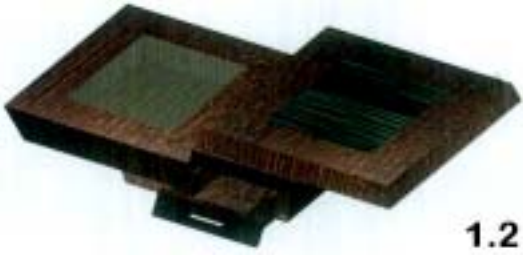

1.2



2.1

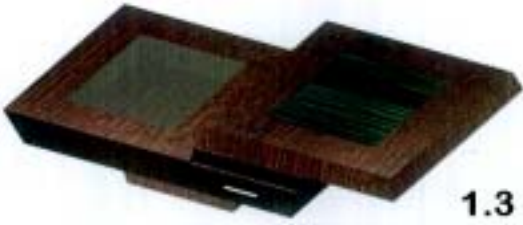

1.3



2.2

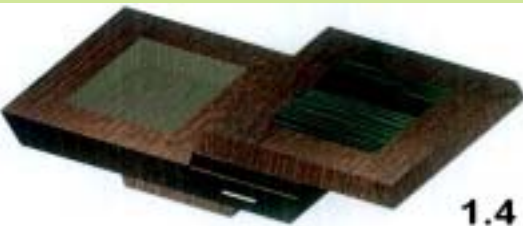

1.4



2.3



3.1



4.1



3.2



4.2



3.3



4.3



5.1



6



5.2



7.1



5.3



7.2

(21) Αρ. Αίτησης Σχ. ή Υπ.: 20070600026

(15) Ημερ. Καταχώρησης: 13/02/2007

(17) Ημ. Λήξης 1ης πενταετίας : 13/2/2012

(71) Καταθέτης(ες): Κ. ΚΑΡΑΪΣΚΟΣ Α.Ε.  
Λευκωσίας 74, 12133 ΠΕΡΙΣΤΕΡΙ (ΑΤΤΙΚΗΣ),  
ΕΛΛΑΔΑ

(30) Συμβ. Προτεραιότητα(ες):

(72) Δημιουργός(οι): ΚΑΡΑΪΣΚΟΣ ΚΩΝΣΤΑΝΤΙΝΟΣ

(74) Πληρεξούσιος:

(74) Αντίκλητος: ΑΣΛΑΝΙΔΟΥ ΠΟΛΥΞΕΝΗ  
Ελ.Βενιζέλου 67,17123 ΝΕΑ ΣΜΥΡΝΗ  
(ΑΤΤΙΚΗΣ)

(28) Αριθμός Σχεδίων/Υποδειγμάτων: 39

(51) Διεθνής Ταξινόμηση: 05-03

(54) Προσδιορισμός Αντικειμένου: ΚΕΝΤΗΜΑ

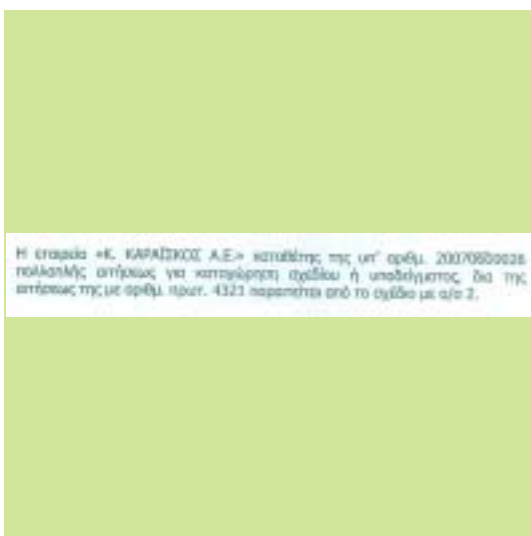





Η εταιρεία «Κ. ΚΑΡΑΪΣΚΟΣ Α.Ε.» καταθέτης της υπ' αριθμ. 20070600026 πολυετής αίτησης για καταχώρηση σήματος ή υποδείγματος, δια της αίτησής της με αριθμ. πρωτ. 4321 παρατίθεται από το σχέδιο με αριθμ. 12.

Η εταιρεία «Κ. ΚΑΡΑΪΣΚΟΣ Α.Ε.» καταθέτης της υπ' αριθμ. 20070600026 πολυετής αίτησης για καταχώρηση σήματος ή υποδείγματος, δια της αίτησής της με αριθμ. πρωτ. 4321 παρατίθεται από το σχέδιο με αριθμ. 13.



Η εταιρεία «Κ. ΚΑΡΑΪΣΚΟΣ Α.Ε.» καταθέτης της υπ' αριθμ. 20070600026 πολυετής αίτησης για καταχώρηση σήματος ή υποδείγματος, δια της αίτησής της με αριθμ. πρωτ. 4321 παρατίθεται από το σχέδιο με αριθμ. 14.

Η εταιρεία «Κ. ΚΑΡΑΪΣΚΟΣ Α.Ε.» καταθέτης της υπ' αριθμ. 20070600026 πολυετής αίτησης για καταχώρηση σήματος ή υποδείγματος, δια της αίτησής της με αριθμ. πρωτ. 4321 παρατίθεται από το σχέδιο με αριθμ. 14.

Η εταιρεία «Κ. ΚΑΡΑΪΣΚΟΣ Α.Ε.» καταθέτης της υπ' αριθμ. 20070600026 πολυετής αίτησης για καταχώρηση σήματος ή υποδείγματος, δια της αίτησής της με αριθμ. πρωτ. 4321 παρατίθεται από το σχέδιο με αριθμ. 17.

Η εταιρεία «Κ. ΚΑΡΑΪΩΚΟΣ Α.Ε.» καταθέτει της υπ' αριθμ. 20070600026 παλαιολόγης αιτήσεως για καταχώρηση σχεδίου ή υποδείγματος, δια της αιτήσεως της με αριθμ. πρωτ. 4321 παρατίθεται από το σχέδιο με α/α 18.



Η εταιρεία «Κ. ΚΑΡΑΪΩΚΟΣ Α.Ε.» καταθέτει της υπ' αριθμ. 20070600026 παλαιολόγης αιτήσεως για καταχώρηση σχεδίου ή υποδείγματος, δια της αιτήσεως της με αριθμ. πρωτ. 4321 παρατίθεται από το σχέδιο με α/α 19.



Η εταιρεία «Κ. ΚΑΡΑΪΩΚΟΣ Α.Ε.» καταθέτει της υπ' αριθμ. 20070600026 παλαιολόγης αιτήσεως για καταχώρηση σχεδίου ή υποδείγματος, δια της αιτήσεως της με αριθμ. πρωτ. 4321 παρατίθεται από το σχέδιο με α/α 23.

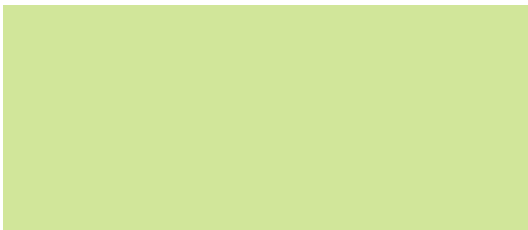

Η εταιρεία «Κ. ΚΑΡΑΪΩΚΟΣ Α.Ε.» καταθέτης της υπ' αριθμ. 20070600026 παλαιάς αίτησης για καταχώρηση σχεδίου ή υποδείγματος, δια της αίτησής της με αριθμ. πρωτ. 4321 παραπέμπει από το σχέδιο με α/α 24.

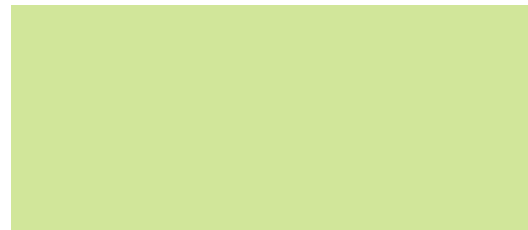
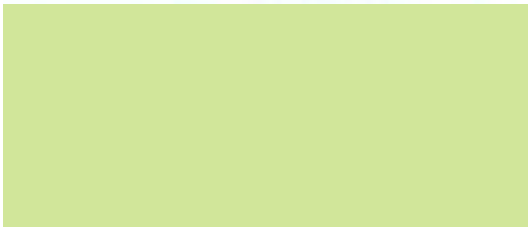

Η εταιρεία «Κ. ΚΑΡΑΪΩΚΟΣ Α.Ε.» καταθέτης της υπ' αριθμ. 20070600026 παλαιάς αίτησης για καταχώρηση σχεδίου ή υποδείγματος, δια της αίτησής της με αριθμ. πρωτ. 4321 παραπέμπει από το σχέδιο με α/α 27.

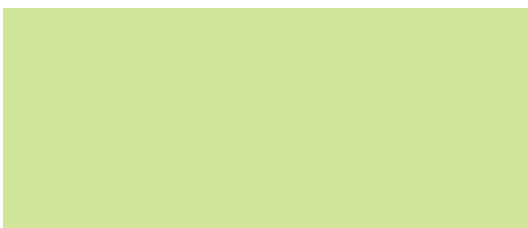
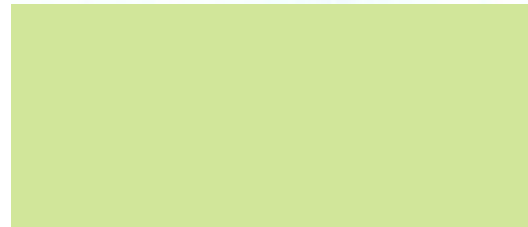

Η εταιρεία «Κ. ΚΑΡΑΪΩΚΟΣ Α.Ε.» καταθέτης της υπ' αριθμ. 20070600026 παλαιάς αίτησης για καταχώρηση σχεδίου ή υποδείγματος, δια της αίτησής της με αριθμ. πρωτ. 4321 παραπέμπει από το σχέδιο με α/α 25.

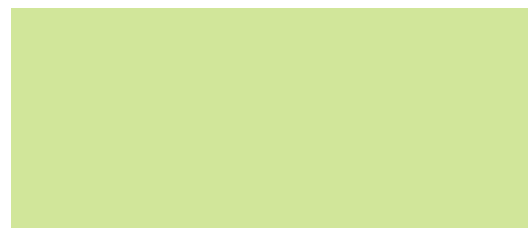
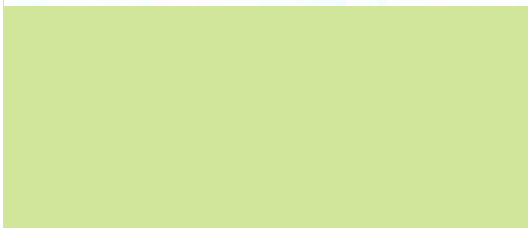

Η εταιρεία «Κ. ΚΑΡΑΪΩΚΟΣ Α.Ε.» καταθέτης της υπ' αριθμ. 20070600026 παλαιάς αίτησης για καταχώρηση σχεδίου ή υποδείγματος, δια της αίτησής της με αριθμ. πρωτ. 4321 παραπέμπει από το σχέδιο με α/α 28.

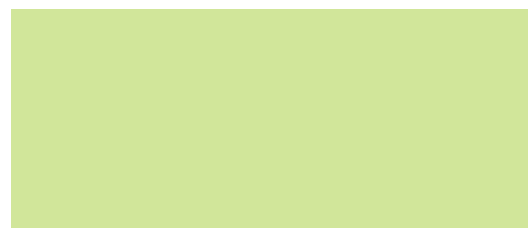
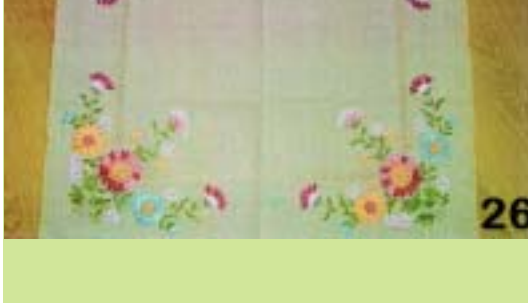
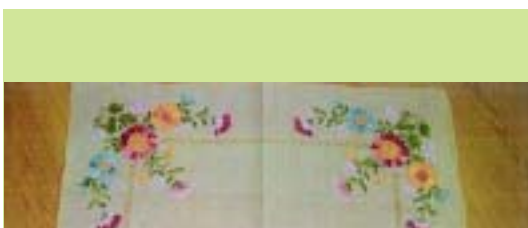
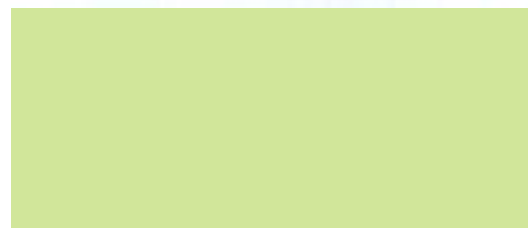

Η εταιρεία «Κ. ΚΑΡΑΪΩΚΟΣ Α.Ε.» καταθέτης της υπ' αριθμ. 20070600026 παλαιάς αίτησης για καταχώρηση σχεδίου ή υποδείγματος, δια της αίτησής της με αριθμ. πρωτ. 4321 παραπέμπει από το σχέδιο με α/α 29.



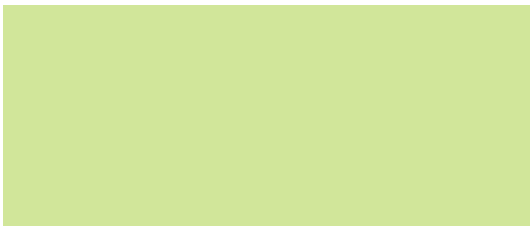

Η εταιρεία «Κ. ΚΑΡΑΪΣΚΟΣ Α.Ε.» καταθέτει της υπ' αριθμ. 20070600026 παλαιολόγες σχέσεις για καταχώρηση σχεδίου ή υποδείγματος, δια της αίτησής της με αριθμ. πρωτ. 4321 παρατίθεται από το σχέδιο με α/α 30.

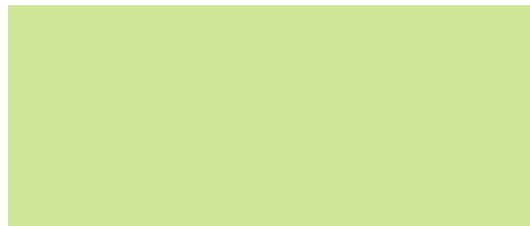
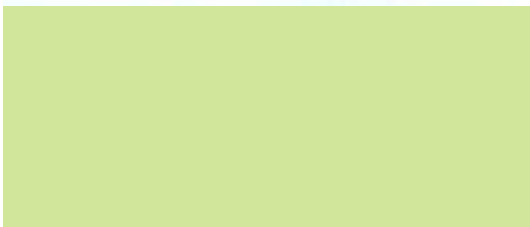

Η εταιρεία «Κ. ΚΑΡΑΪΣΚΟΣ Α.Ε.» καταθέτει της υπ' αριθμ. 20070600026 παλαιολόγες σχέσεις για καταχώρηση σχεδίου ή υποδείγματος, δια της αίτησής της με αριθμ. πρωτ. 4321 παρατίθεται από το σχέδιο με α/α 31.

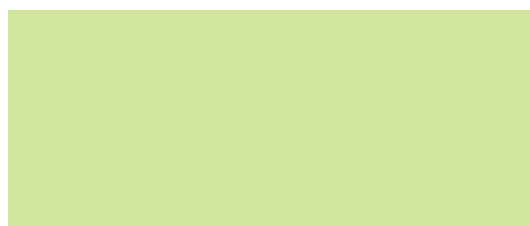

Η εταιρεία «Κ. ΚΑΡΑΪΣΚΟΣ Α.Ε.» καταθέτει της υπ' αριθμ. 20070600026 παλαιολόγες σχέσεις για καταχώρηση σχεδίου ή υποδείγματος, δια της αίτησής της με αριθμ. πρωτ. 4321 παρατίθεται από το σχέδιο με α/α 34.

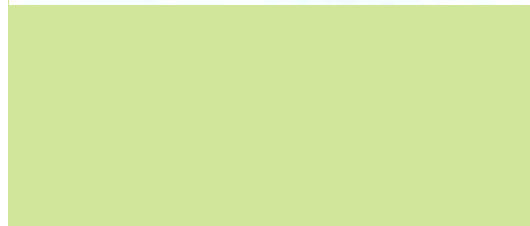

Η εταιρεία «Κ. ΚΑΡΑΪΣΚΟΣ Α.Ε.» καταθέτει της υπ' αριθμ. 20070600026 παλαιολόγες σχέσεις για καταχώρηση σχεδίου ή υποδείγματος, δια της αίτησής της με αριθμ. πρωτ. 4321 παρατίθεται από το σχέδιο με α/α 35.



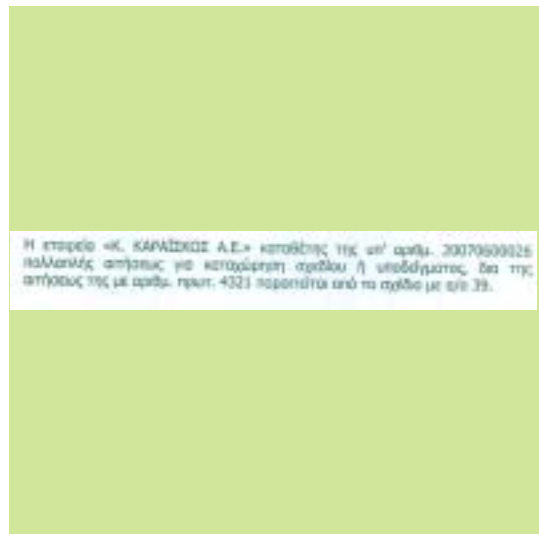

(21) **Αρ. Αίτησης Σχ. ή Υπ.: 20070600027**

(15) **Ημερ.Καταχώρησης:** 13/02/2007

(17) **Ημ. Λήξης 1ης πενταετίας :**13/2/2012

(71) **Καταθέτης(ες):** ΡΙΑΤΤΙ GABRIELA - SILVIA  
Σολωμού 22, 18450 ΝΙΚΑΙΑ (ΑΤΤΙΚΗΣ),  
ΙΤΑΛΙΑ

(30) **Συμβ. Προτεραιότητα(ες):**

(72) **Δημιουργός(οι):** ΡΙΑΤΤΙ GABRIELA - SILVIA

(74) **Πληρεξούσιος:**

(74) **Αντίκλητος:**

(28) **Αριθμός Σχεδίων/Υποδειγμάτων:** 1

(51) **Διεθνής Ταξινόμηση:** 19-02

(54) **Προσδιορισμός Αντικειμένου:** ΔΙΑΝΟΜΕΑΣ ΚΑΙ ΕΚΘΕΤΗΣ ΓΙΑ  
CD ΚΑΙ DVD





- (21) *Αρ. Αίτησης Σχ. ή Υπ.*: 20070600028  
(15) *Ημερ. Καταχώρησης*: 14/02/2007  
(17) *Ημ. Λήξης 1ης πενταετίας*: 14/2/2012  
(71) *Καταθέτης(ες)*: ΣΕΡΑΦΕΙΜ ΔΗΜΗΤΡΙΟΣ  
Αμπελοκήπων 32, 57019 ΝΕΟΙ ΕΠΙΒΑΤΕΣ  
(ΘΕΣΣΑΛΟΝΙΚΗΣ), ΕΛΛΑΔΑ  
(30) *Συμβ. Προτεραιότητα(ες)*:  
(72) *Δημιουργός(οι)*: ΣΕΡΑΦΕΙΜ ΔΗΜΗΤΡΙΟΣ  
(74) *Πληρεξούσιος*:  
(74) *Αντίκλητος*:  
(28) *Αριθμός Σχεδίων/Υποδειμάτων*: 1  
(51) *Διεθνής Ταξινόμηση*: 25-02  
(54) *Προσδιορισμός Αντικειμένου*: ΠΡΟΚΑΤΑΣΚΕΥΑΣΜΕΝΗ  
ΚΑΜΙΝΑΔΑ



(21) *Αρ. Αίτησης Σχ. ή Υπ.:* 20070600029

(15) *Ημερ. Καταχώρησης:* 14/02/2007

(17) *Ημ. Λήξης 1ης πενταετίας :* 14/2/2012

(71) *Καταθέτης(ες):* NEON ART ΕΠΕ  
Ροδοπόλεως 66, 16777 ΕΛΛΗΝΙΚΟ (ΑΤΤΙΚΗΣ),  
ΕΛΛΑΔΑ

(30) *Συμβ. Προτεραιότητα(ες):*

(72) *Δημιουργός(οι):* 1)ΣΩΤΗΡΟΠΟΥΛΟΣ ΙΩΑΝΝΗΣ  
2)ΠΡΩΤΟΠΑΠΑΣ ΑΝΑΣΤΑΣΙΟΣ

(74) *Πληρεξούσιος:*

(74) *Αντίκλητος:*

(28) *Αριθμός Σχεδίων/Υποδειγμάτων:* 1

(51) *Διεθνής Ταξινόμηση:* 25-01

(54) *Προσδιορισμός Αντικειμένου:* ΠΡΟΦΙΛ ΑΛΟΥΜΙΝΙΟΥ

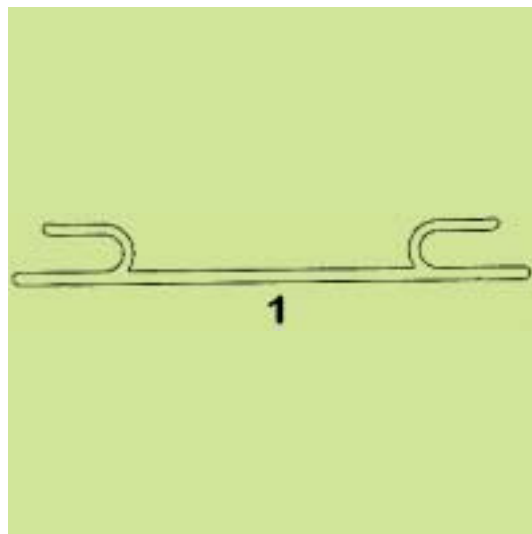

(21) *Αρ. Αίτησης Σχ. ή Υπ.:* 20070600030

(15) *Ημερ. Καταχώρησης:* 16/02/2007

(17) *Ημ. Λήξης 1ης πενταετίας :* 16/2/2012

(71) *Καταθέτης(ες):* EUROPA-PROFIL ΑΛΟΥΜΙΝΙΟ Α.Β.Ε.  
56 χλμ Ε.Ο. Αθηνών-Λαμίας, 32011 ΟΙΝΟΦΥΤΑ  
(ΒΟΙΩΤΙΑΣ), ΕΛΛΑΔΑ

(30) *Συμβ. Προτεραιότητα(ες):*

(72) *Δημιουργός(οι):* ΤΖΙΡΑΚΙΑΝ ΓΡΗΓΟΡΙΟΣ

(74) *Πληρεξούσιος:*

(74) *Αντίκλητος:* ΑΡΒΑΝΙΤΗΣ ΙΩΑΝΝΗΣ  
56 χλμ Ε.Ο. Αθηνών-Λαμίας, 320 11 ΟΙΝΟΦΥΤΑ  
ΒΟΙΩΤΙΑΣ

(28) *Αριθμός Σχεδίων/Υποδειγμάτων:* 2

(51) *Διεθνής Ταξινόμηση:* 25-01

(54) *Προσδιορισμός Αντικειμένου:* ΟΔΗΓΟΙ ΣΥΡΟΜΕΝΟΥ ΣΥΣΤΗΜΑ-  
ΤΟΣ ΑΛΟΥΜΙΝΙΟΥ ΜΕ ΑΝΟΞΕΙ-  
ΔΩΤΟ ΕΛΑΣΜΑ

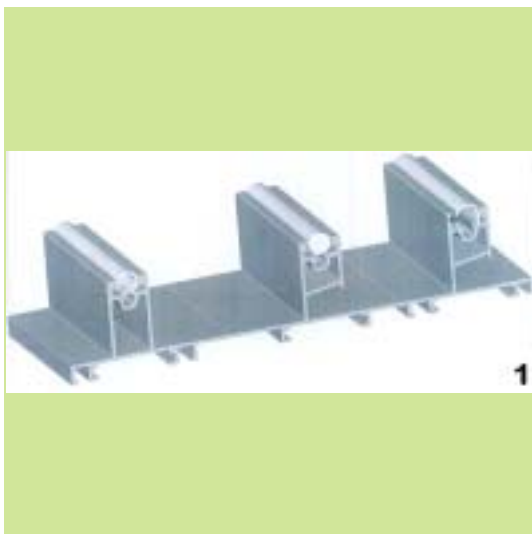
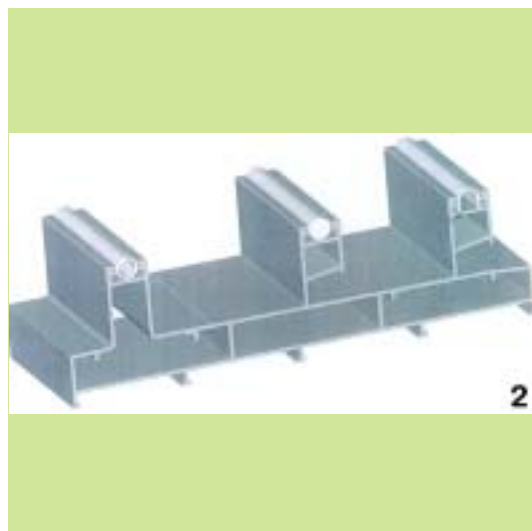



(21) Αρ. Αίτησης Σχ. ή Υπ.: 20070600031

(15) Ημερ. Καταχώρησης: 22/02/2007

(17) Ημ. Λήξης 1ης πενταετίας :22/2/2012

(71) Καταθέτης(ες): ΙΝΤΡΑΛΟΤ ΑΝΩΝΥΜΗ ΕΤΑΙΡΕΙΑ  
ΟΛΟΚΛΗΡΩΜΕΝΑ ΠΛΗΡΟΦΟΡΙΑΚΑ  
ΣΥΣΤΗΜΑΤΑ ΚΑΙ ΥΠΗΡΕΣΙΕΣ ΤΥΧΕΡΩΝ  
ΠΑΙΧΝΙΔΙΩΝ  
Λ. Κηφισίας 64 και Πρεμετής 3, 151 25 ΑΤΤΙΚΗ,  
ΕΛΛΑΔΑ

(30) Συμβ. Προτεραιότητα(ες):

(72) Δημιουργός(οι): 1) ΠΛΑΚΑΣ ΓΕΩΡΓΙΟΣ  
2) ΑΝΤΩΝΟΠΟΥΛΟΣ ΚΩΝΣΤΑΝΤΙΝΟΣ  
3) ΒΡΑΧΑΤΗΣ ΚΩΝΣΤΑΝΤΙΝΟΣ  
4) ΚΟΛΙΟΣ ΓΕΩΡΓΙΟΣ  
5) ΛΙΑΠΗΣ ΣΤΑΥΡΟΣ

(74) Πληρεξούσιος: ΣΜΥΡΛΗ ΑΝΑΣΤΑΣΙΑ  
Λ. Κηφισίας 64 και Πρεμετής 3, 15125 ΜΑΡΟΥΣΙ  
(ΑΤΤΙΚΗΣ)

(74) Αντίκλητος: ΣΜΥΡΛΗ ΑΝΑΣΤΑΣΙΑ  
Λ. Κηφισίας 64 και Πρεμετής 3, 15125 ΜΑΡΟΥΣΙ  
(ΑΤΤΙΚΗΣ)

(28) Αριθμός Σχεδίων/Υποδειγμάτων: 3

(51) Διεθνής Ταξινόμηση: 18-01

(54) Προσδιορισμός Αντικειμένου: **ΤΕΡΜΑΤΙΚΗ ΜΗΧΑΝΗ ΜΙΚΡΟΥ  
ΜΕΓΕΘΟΥΣ**



2.1



2.2



1.1



1.2



3.1



(21) *Αρ. Αίτησης Σχ. ή Υπ.*: 20070600032

(15) *Ημερ. Καταχώρησης*: 21/02/2007

(17) *Ημ. Λήξης 1ης πενταετίας*: 21/2/2012

(71) *Καταθέτης(ες)*: ΚΩΝΣΤΑΝΤΟΠΟΥΛΟΥ ΑΝΑΣΤΑΣΙΑ  
Τ.Θ. 1036, 57003 ΑΓΙΟΣ ΑΘΑΝΑΣΙΟΣ  
(ΘΕΣΣΑΛΟΝΙΚΗΣ), ΕΛΛΑΔΑ

(30) *Συμβ. Προτεραιότητα(ες)*:

(72) *Δημιουργός(οι)*: ΚΩΝΣΤΑΝΤΟΠΟΥΛΟΥ ΑΝΑΣΤΑΣΙΑ

(74) *Πληρεξούσιος*:

(74) *Αντίκλητος*:

(28) *Αριθμός Σχεδίων/Υποδειγμάτων*: 5

(51) *Διεθνής Ταξινόμηση*: 11-02

(54) *Προσδιορισμός Αντικειμένου*: ΧΕΙΡΟΠΟΙΗΤΟ ΑΝΤΙΚΕΙΜΕΝΟ  
ΑΠΟ ΓΥΑΛΙ



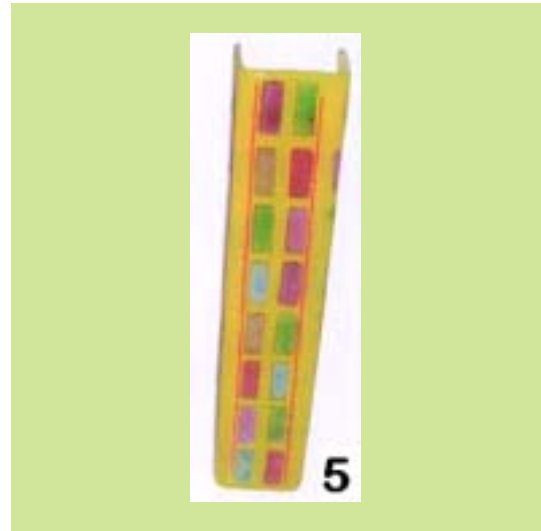

(21) *Αρ. Αίτησης Σχ. ή Υπ.:* 20070600033

(15) *Ημερ. Καταχώρησης:* 21/02/2007

(17) *Ημ. Λήξης 1ης πενταετίας :* 21/2/2012

(71) *Καταθέτης(ες):* ΚΩΝΣΤΑΝΤΟΠΟΥΛΟΥ ΑΝΑΣΤΑΣΙΑ  
Τ.Θ. 1036, 57003 ΑΓΙΟΣ ΑΘΑΝΑΣΙΟΣ  
(ΘΕΣΣΑΛΟΝΙΚΗΣ), ΕΛΛΑΔΑ

(30) *Συμβ. Προτεραιότητα(ες):*

(72) *Δημιουργός(οι):* ΚΩΝΣΤΑΝΤΟΠΟΥΛΟΥ ΑΝΑΣΤΑΣΙΑ

(74) *Πληρεξούσιος:*

(74) *Αντικλητος:*

(28) *Αριθμός Σχεδίων/Υποδειγμάτων:* 50

(51) *Διεθνής Ταξινόμηση:* 11-02

(54) *Προσδιορισμός Αντικειμένου:* ΧΕΙΡΟΠΟΙΗΤΟ ΑΝΤΙΚΕΙΜΕΝΟ  
ΑΠΟ ΓΥΑΛΙ





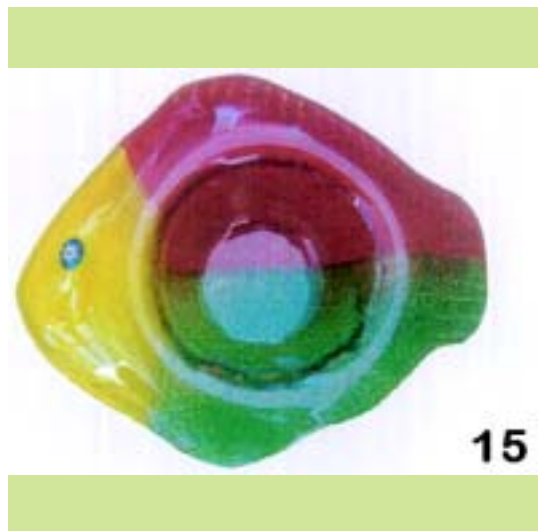

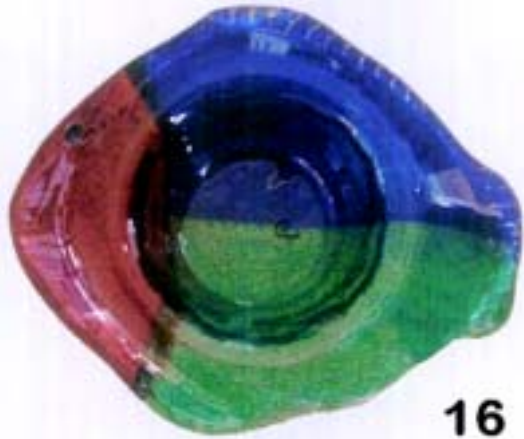

16



19

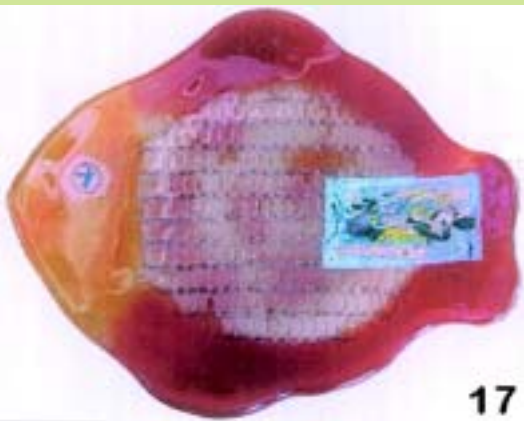

17



20



18



21

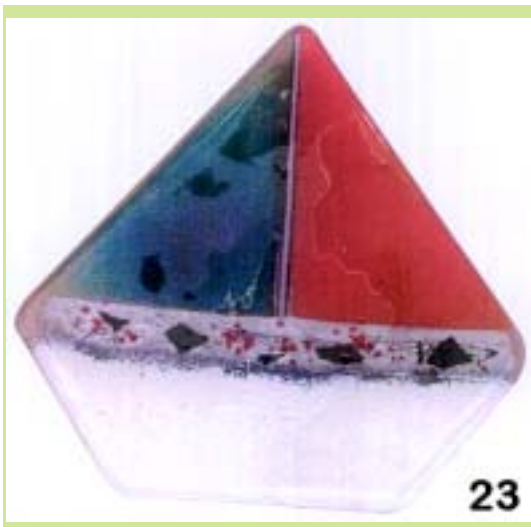



28



31



29



32



30



33



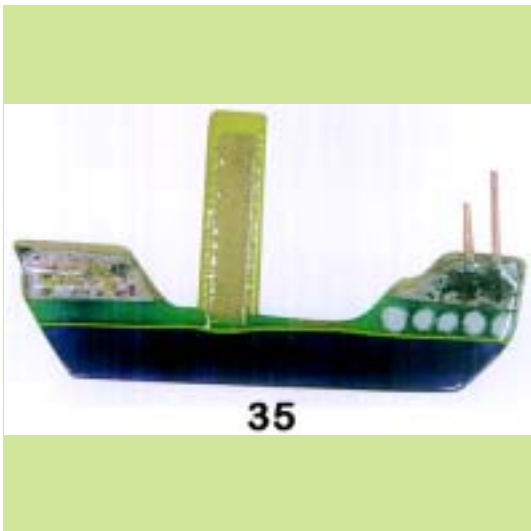



39.2



41

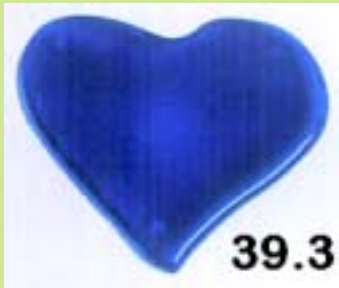

39.3



42



40



43



44



47



45



48



46



49



(21) **Αρ. Αίτησης Σχ. ή Υπ.: 20070600034**

(15) **Ημερ. Καταχώρησης:** 27/02/2007

(17) **Ημ. Αήξης 1ης πενταετίας :** 27/2/2012

(71) **Καταθέτης(ες):** ΑΘΑΝ. Δ. ΚΟΥΚΟΥΤΑΡΗΣ ΑΕΒΕ  
ΒΙΟΜΗΧΑΝΙΑ ΚΑΤΕΨΥΓΜΕΝΗΣ ΖΥΜΗΣ  
ALFA  
1ο χλμ. Κοζάνης - Αργιλου, 50100 ΚΟΖΑΝΗ  
(ΚΟΖΑΝΗΣ), ΕΛΛΑΔΑ

(30) **Συμβ. Προτεραιότητα(ες):**

(72) **Δημιουργός(οι):** ΜΑΝΟΥ ΚΥΡΙΑΚΟΣ

(74) **Πληρεξούσιος:** ΚΑΛΟΓΕΡΟΠΟΥΛΟΥ ΥΠΑΠΑΝΤΗ  
Κηφισίας 56, 11526 ΑΘΗΝΑ (ΑΤΤΙΚΗΣ)

(74) **Αντίκλητος:**

(28) **Αριθμός Σχεδίων/Υποδειγμάτων:** 1

(51) **Διεθνής Ταξινόμηση:** 09-03

(54) **Προσδιορισμός Αντικειμένου:** ΣΚΕΥΟΣ ΠΡΟΟΡΙΖΟΜΕΝΟ ΓΙΑ  
ΤΗΝ ΤΟΠΟΘΕΤΗΣΗ ΚΑΙ ΤΟ  
ΨΗΣΙΜΟ ΑΡΤΟΣΚΕΥΑΣΜΑΤΩΝ  
ΠΙΤΑΣ



(21) **Αρ. Αίτησης Σχ. ή Υπ.: 20070600040**

(15) **Ημερ. Καταχώρησης:** 21/02/2007

(17) **Ημ. Αήξης 1ης πενταετίας :** 21/2/2012

(71) **Καταθέτης(ες):** ΚΩΝΣΤΑΝΤΟΠΟΥΛΟΥ ΑΝΑΣΤΑΣΙΑ  
Τ.Θ. 1036, 57003 ΑΓΙΟΣ ΑΘΑΝΑΣΙΟΣ  
(ΘΕΣΣΑΛΟΝΙΚΗΣ), ΕΛΛΑΔΑ

(30) **Συμβ. Προτεραιότητα(ες):**

(72) **Δημιουργός(οι):** ΚΩΝΣΤΑΝΤΟΠΟΥΛΟΥ ΑΝΑΣΤΑΣΙΑ

(74) **Πληρεξούσιος:**

(74) **Αντίκλητος:**

(28) **Αριθμός Σχεδίων/Υποδειγμάτων:** 32

(51) **Διεθνής Ταξινόμηση:** 11-02

(54) **Προσδιορισμός Αντικειμένου:** ΧΕΙΡΟΠΟΙΗΤΟ ΑΝΤΙΚΕΙΜΕΝΟ  
ΑΠΟ ΓΥΑΛΙ





2



5



3



6



4



7

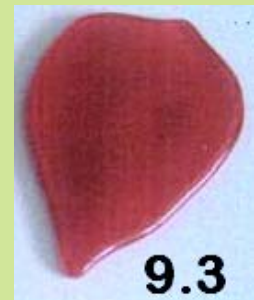

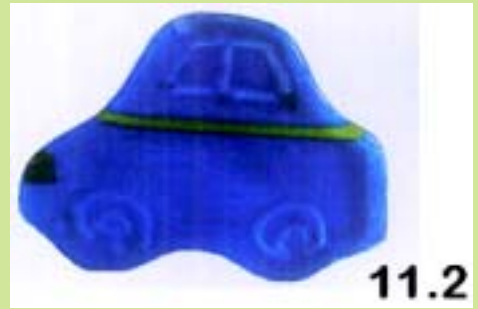



12.2

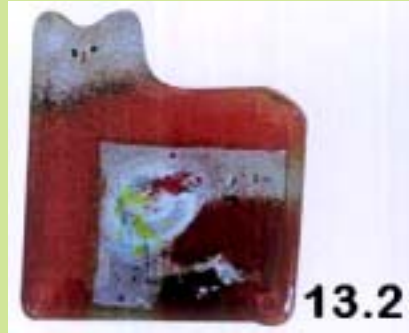

13.2



12.3



13.3



13.1



14.1



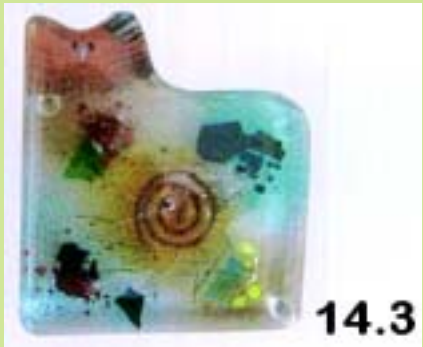

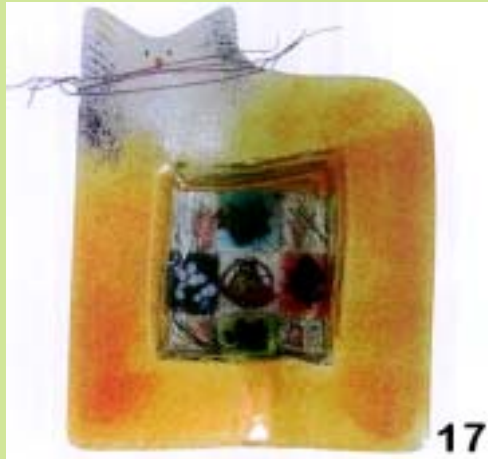



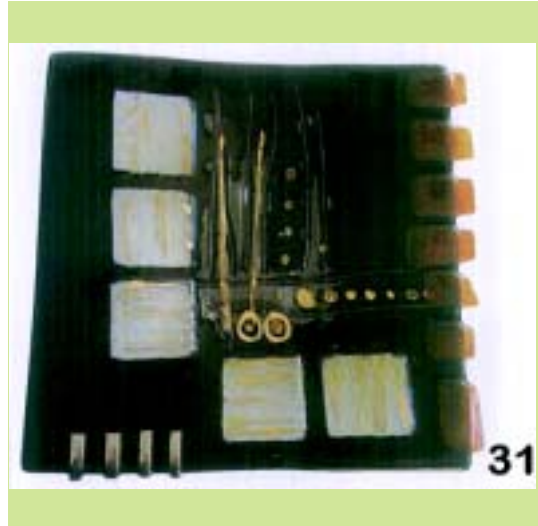
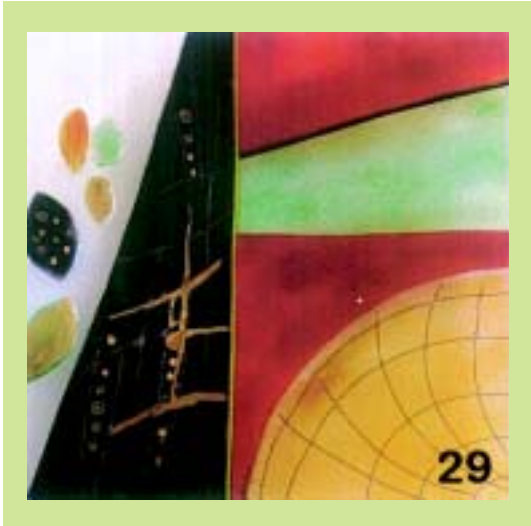

**ΕΥΡΕΤΗΡΙΟ ΑΙΤΗΣΕΩΝ ΣΧΕΔΙΩΝ Ή ΥΠΟΔΕΙΓΜΑΤΩΝ ΣΥΜΦΩΝΑ ΜΕ ΤΗΝ ΑΛΦΑΒΗΤΙΚΗ  
ΣΕΙΡΑ ΤΩΝ ΚΑΤΑΘΕΤΩΝ**

<b>ΚΑΤΑΘΕΤΗΣ (71)</b>	<b>ΠΡΟΣΔΙΟΡΙΣΜΟΣ ΑΝΤ/ΜΕΝΟΥ ΣΧ. Ή ΥΠ. (54)</b>	<b>ΚΑΤ/ΡΗΣΗ (15)</b>	<b>ΑΡ. ΑΙΤ. (21)</b>
<i>EUROPA-PROFIL ΑΛΟΥΜΙΝΙΟ Α.Β.Ε.</i>	ΟΔΗΓΟΙ ΣΥΡΟΜΕΝΟΥ ΣΥΣΤΗΜΑΤΟΣ ΑΛΟΥΜΙΝΙΟΥ ΜΕ ΑΝΟΞΕΙΔΩΤΟ ΕΛΑΣΜΑ	16/02/2007	20070600030
<i>PIATTI GABRIELA - SILVIA</i>	ΔΙΑΝΟΜΕΑΣ ΚΑΙ ΕΚΘΕΤΗΣ ΓΙΑ CD ΚΑΙ DVD	13/02/2007	20070600027
<i>ΑΓΓΕΛΟΣ ΣΤΙΝΗΣ ΚΑΙ ΣΙΑ ΟΕ</i>	ΤΡΑΠΕΖΑΚΙΑ ΣΑΛΟΝΙΟΥ - ΚΟΝΣΟΛΕΣ - ΛΑΜΠΙΑΣ - ΖΙΓΚΟΝ	07/02/2007	20070600025
<i>ΑΘΑΝ. Δ. ΚΟΥΚΟΥΤΑΡΗΣ ΑΕΒΕ ΒΙΟΜΗΧΑΝΙΑ ΚΑΤΕΨΥΓΜΕΝΗΣ ΖΥΜΗΣ ALFA</i>	ΣΚΕΥΟΣ ΠΡΟΟΡΙΖΟΜΕΝΟ ΓΙΑ ΤΗΝ ΤΟΠΟΘΕΤΗΣΗ ΚΑΙ ΤΟ ΨΗΣΙΜΟ ΑΡΤΟΣΚΕΥΑΣΜΑΤΩΝ ΠΙΤΑΣ	27/02/2007	20070600034
<i>ΑΡΒΑΝΙΤΑΚΗΣ ΕΛΕΥΘΕΡΙΟΣ</i>	ΑΚΡΟ ΚΕΦΑΛΗΣ ΡΑΒΔΙΣΜΑΤΟΣ ΕΛΑΙΟΡΑΒΔΙΣΤΙΚΟΥ ΜΗΧΑΝΗΜΑΤΟΣ	09/01/2007	20070600004
<i>ΓΙΑΝΝΑΚΟΣ ΑΝΤΩΝΗΣ</i>	ΠΛΑΣΤΙΚΗ ΕΤΙΚΕΤΑ ΚΟΣΜΗΜΑΤΩΝ ΜΕ ΚΟΥΜΠΙΩΜΑ	02/02/2007	20070600017
<i>Δ. ΔΡΑΚΟΥΛΑΚΗΣ Α.Β.Ε.Τ.Ε. ΠΑΡΑΓΩΓΗΣ- ΕΜΠΟΡΙΑΣ-ΕΞΟΠΛΙΣΜΟΥ ΜΟΝΑΔΩΝ ΜΑΖΙΚΗΣ ΕΣΤΙΑΣΗΣ</i>	ΒΙΤΡΙΝΑ ΕΙΔΩΝ ΖΑΧΑΡΟΠΛΑΣΤΙΚΗΣ ΚΥΒΙΣΤΙΚΗΣ ΣΧΕΔΙΑΣΗΣ	02/02/2007	20070600014
<i>ΙΝΤΡΑΛΟΤ ΑΝΩΝΥΜΗ ΕΤΑΙΡΕΙΑ ΟΛΟΚΛΗΡΩΜΕΝΑ ΠΛΗΡΟΦΟΡΙΑΚΑ ΣΥΣΤΗΜΑΤΑ ΚΑΙ ΥΠΗΡΕΣΙΕΣ ΤΥΧΕΡΩΝ ΠΑΙΧΝΙΔΙΩΝ</i>	ΤΕΡΜΑΤΙΚΗ ΜΗΧΑΝΗ ΜΙΚΡΟΥ ΜΕΓΕΘΟΥΣ	22/02/2007	20070600031
<i>Κ. ΚΑΡΑΙΣΚΟΣ Α.Ε.</i>	ΚΕΝΤΗΜΑ	13/02/2007	20070600026
<i>ΚΩΝΣΤΑΝΤΟΠΟΥΛΟΥ ΑΝΑΣΤΑΣΙΑ</i>	ΧΕΙΡΟΠΟΙΗΤΟ ΑΝΤΙΚΕΙΜΕΝΟ ΑΠΟ ΓΥΑΛΙ	21/02/2007	20070600032
<i>ΚΩΝΣΤΑΝΤΟΠΟΥΛΟΥ ΑΝΑΣΤΑΣΙΑ</i>	ΧΕΙΡΟΠΟΙΗΤΟ ΑΝΤΙΚΕΙΜΕΝΟ ΑΠΟ ΓΥΑΛΙ	21/02/2007	20070600033
<i>ΚΩΝΣΤΑΝΤΟΠΟΥΛΟΥ ΑΝΑΣΤΑΣΙΑ</i>	ΧΕΙΡΟΠΟΙΗΤΟ ΑΝΤΙΚΕΙΜΕΝΟ ΑΠΟ ΓΥΑΛΙ	21/02/2007	20070600040
<i>ΜΕΜΤΣΑ ΕΛΙΣΑΒΕΤ</i>	ΚΟΥΤΙΑ ΜΠΟΜΠΟΝΙΕΡΑΣ	02/02/2007	20070600015
<i>ΜΕΜΤΣΑ ΕΛΙΣΑΒΕΤ</i>	ΦΑΚΕΛΟΙ ΠΡΟΣΚΛΗΤΗΡΙΩΝ	02/02/2007	20070600016
<i>ΝΕΟΝ ART ΕΠΕ</i>	ΠΡΟΦΙΛ ΑΛΟΥΜΙΝΙΟΥ	14/02/2007	20070600029
<i>ΠΑΧΙΔΗΣ ΘΕΟΔΩΡΟΣ</i>	ΣΕΙΡΑ ΛΕΚΑΝΩΝ ΜΠΑΝΙΕΡΩΝ	06/02/2007	20070600018
<i>ΣΕΡΑΦΕΙΜ ΔΗΜΗΤΡΙΟΣ</i>	ΠΡΟΚΑΤΑΣΚΕΥΑΣΜΕΝΗ ΚΑΜΙΝΑΔΑ	14/02/2007	20070600028

**Μ Ε Ρ Ο Σ Β '**  
**ΚΑΤΑΧΩΡΗΜΕΝΑ ΠΙΣΤΟΠΟΙΗΤΙΚΑ ΣΧΕΔΙΩΝ ΚΑΙ ΥΠΟΔΕΙΓΜΑΤΩΝ**

**ΧΟΡΗΓΗΣΕΙΣ ΠΙΣΤΟΠΟΙΗΤΙΚΩΝ ΚΑΤΑΧΩΡΗΣΗΣ ΣΧΕΔΙΩΝ ΚΑΙ ΥΠΟΔΕΙΓΜΑΤΩΝ**

**(11) Αρ. Πιστοπ. Καταχώρησης Σχ. ή Υπ.:6002368**

- (21) Αριθμός Αίτησης Σχ. ή Υπ.: 20070600001  
(15) Ημερομηνία Καταχώρησης: 09/01/2007  
(47) Ημερομηνία Χορήγησης: 09/07/2007  
(73) Δικαιούχος (οι): ΠΑΝΑΓΙΩΤΗΣ ΘΕΟΔΩΡΙΔΗΣ ΚΑΙ ΣΙΑ Ε.Ε., με δ.τ.  
"ΑΦΟΙ ΘΕΟΔΩΡΙΔΗ"  
Κουντουριώτου 216-218,18536 ΠΕΙΡΑΙΑΣ (ΑΤΤΙΚΗΣ),  
ΕΛΛΑΔΑ
- (54) Προσδιορισμός Αντικειμένου:** ΑΚΡΑ ΚΟΥΡΤΙΝΟΞΥΛΩΝ

*Περισσότερα στοιχεία στην πρώτη δημοσίευση: ΕΛΒΙ (Τεύχος Β') Ιούνιος 2007*

**(11) Αρ. Πιστοπ. Καταχώρησης Σχ. ή Υπ.:6002369**

- (21) Αριθμός Αίτησης Σχ. ή Υπ.: 20070600002  
(15) Ημερομηνία Καταχώρησης: 09/01/2007  
(47) Ημερομηνία Χορήγησης: 09/07/2007  
(73) Δικαιούχος (οι): 1)ΖΕΜΑΝΑΪ ΦΕΣΤΙΜ  
Αναπαύσεως 18,19002 ΠΑΙΑΝΙΑ (ΑΤΤΙΚΗΣ), ΑΛΒΑΝΙΑ  
2)ΤΣΙΜΗΝΗ ΣΤΑΜΑΤΙΝΑ  
Μιχ. Παπακωνσταντίνου & Σιδέρη 4,19002 ΠΑΙΑΝΙΑ  
(ΑΤΤΙΚΗΣ), ΕΛΛΑΔΑ
- (54) Προσδιορισμός Αντικειμένου:** ΚΗΡΟΠΗΓΙΑ ΠΡΩΤΟΤΥΠΑ ΛΕΥΚΑ

*Περισσότερα στοιχεία στην πρώτη δημοσίευση: ΕΛΒΙ (Τεύχος Β') Ιούνιος 2007*

**(11) Αρ. Πιστοπ. Καταχώρησης Σχ. ή Υπ.:6002370**

- (21) Αριθμός Αίτησης Σχ. ή Υπ.: 20070600003  
(15) Ημερομηνία Καταχώρησης: 09/01/2007  
(47) Ημερομηνία Χορήγησης: 09/07/2007  
(73) Δικαιούχος (οι): 1)ΖΕΜΑΝΑΪ ΦΕΣΤΙΜ  
Αναπαύσεως 18,19002 ΠΑΙΑΝΙΑ (ΑΤΤΙΚΗΣ), ΑΛΒΑΝΙΑ  
2)ΤΣΙΜΗΝΗ ΣΤΑΜΑΤΙΝΑ  
Μιχ. Παπακωνσταντίνου & Σιδέρη 4,19002 ΠΑΙΑΝΙΑ  
(ΑΤΤΙΚΗΣ), ΕΛΛΑΔΑ
- (54) Προσδιορισμός Αντικειμένου:** ΚΗΡΟΠΗΓΙΑ ΧΡΩΜΑΤΙΣΤΑ

*Περισσότερα στοιχεία στην πρώτη δημοσίευση: ΕΛΒΙ (Τεύχος Β') Ιούνιος 2007*

**(11) Αρ. Πιστοπ. Καταχώρησης Σχ. ή Υπ.:6002371**

- (21) Αριθμός Αίτησης Σχ. ή Υπ.: 20070600005  
(15) Ημερομηνία Καταχώρησης: 12/01/2007  
(47) Ημερομηνία Χορήγησης: 09/07/2007  
(73) Δικαιούχος (οι): ΚΟΝΤΟΠΟΥΛΟΣ ΘΕΟΦΙΛΟΣ  
Υψηλάντου 41,16675 ΓΛΥΦΑΔΑ (ΑΤΤΙΚΗΣ), ΕΛΛΑΔΑ
- (54) Προσδιορισμός Αντικειμένου:** ΧΑΡΤΙΝΟ ΚΟΥΤΙ

*Περισσότερα στοιχεία στην πρώτη δημοσίευση: ΕΛΒΙ (Τεύχος Β') Ιούνιος 2007*

---

**(11) Αρ. Πιστοπ. Καταχώρησης Σχ. ή Υπ.:6002372**

- (21) Αριθμός Αίτησης Σχ. ή Υπ.: 20070600006  
(15) Ημερομηνία Καταχώρησης: 15/01/2007  
(47) Ημερομηνία Χορήγησης: 09/07/2007  
(73) Δικαιούχος (οι): ΟΙΝΟΠΟΪΑ ΜΙΧΑΛΗ ΓΕΩΡΓΙΑΔΗ ΚΑΙ ΥΙΟΙ  
ΑΝΩΝΥΜΗ ΒΙΟΜΗΧΑΝΙΚΗ ΕΜΠΟΡΙΚΗ ΕΤΑΙΡΕΙΑ με  
Δ.Τ. ΡΕΤΣΙΝΑ ΜΙΧΑΛΗ ΓΕΩΡΓΙΑΔΗ Α.Ε.  
Αίγιο Αχαΐας, 25100 ΑΙΓΙΟ (ΑΧΑΪΑΣ), ΕΛΛΑΔΑ
- (54) Προσδιορισμός Αντικειμένου:** ΜΠΟΥΚΑΛΙ
- 

*Περισσότερα στοιχεία στην πρώτη δημοσίευση: ΕΛΒΙ (Τεύχος Β') Ιούνιος 2007*

---

---

**(11) Αρ. Πιστοπ. Καταχώρησης Σχ. ή Υπ.:6002373**

- (21) Αριθμός Αίτησης Σχ. ή Υπ.: 20070600007  
(15) Ημερομηνία Καταχώρησης: 19/01/2007  
(47) Ημερομηνία Χορήγησης: 09/07/2007  
(73) Δικαιούχος (οι): ΕΛΕΥΘΕΡΟΣ ΒΑΣΙΛΕΙΟΣ  
Δήμητρα Γρεβενών, 51100 ΓΡΕΒΕΝΑ (ΓΡΕΒΕΝΩΝ),  
ΕΛΛΑΔΑ
- (54) Προσδιορισμός Αντικειμένου:** ΠΤΥΣΣΟΜΕΝΟΣ ΠΑΓΚΟΣ ΤΡΑΠΕΖΙ
- 

*Περισσότερα στοιχεία στην πρώτη δημοσίευση: ΕΛΒΙ (Τεύχος Β') Ιούνιος 2007*

---

---

**(11) Αρ. Πιστοπ. Καταχώρησης Σχ. ή Υπ.:6002374**

- (21) Αριθμός Αίτησης Σχ. ή Υπ.: 20070600008  
(15) Ημερομηνία Καταχώρησης: 22/01/2007  
(47) Ημερομηνία Χορήγησης: 09/07/2007  
(73) Δικαιούχος (οι): Β. ΒΑΤΙΚΙΩΤΗΣ-Ε.ΒΑΤΙΚΙΩΤΗ Ο.Ε.  
Ψαρρών 20, 13561 ΑΓΙΟΙ ΑΝΑΡΓΥΡΟΙ (ΑΤΤΙΚΗΣ),  
ΕΛΛΑΔΑ
- (54) Προσδιορισμός Αντικειμένου:** ΕΙΚΟΝΕΣ
- 

*Περισσότερα στοιχεία στην πρώτη δημοσίευση: ΕΛΒΙ (Τεύχος Β') Ιούνιος 2007*

---

---

**(11) Αρ. Πιστοπ. Καταχώρησης Σχ. ή Υπ.:6002375**

- (21) Αριθμός Αίτησης Σχ. ή Υπ.: 20070600009  
(15) Ημερομηνία Καταχώρησης: 26/01/2007  
(47) Ημερομηνία Χορήγησης: 09/07/2007  
(73) Δικαιούχος (οι): ΤΕΪΠΛΑΝΤ- ΒΑΣΙΛΕΙΟΣ ΛΑΔΕΑΣ ΜΟΝΟΠΡΟΣΩΠΗ  
Ε.Π.Ε.  
Αυγής 70, 14121 ΗΡΑΚΛΕΙΟ (ΑΤΤΙΚΗΣ), ΕΛΛΑΔΑ
- (54) Προσδιορισμός Αντικειμένου:** ΙΣΟΘΕΡΜΙΚΟ ΚΟΥΤΙ
- 

*Περισσότερα στοιχεία στην πρώτη δημοσίευση: ΕΛΒΙ (Τεύχος Β') Ιούνιος 2007*

---

---

**(11) Αρ. Πιστοπ. Καταχώρησης Σχ. ή Υπ.:6002376**

- (21) Αριθμός Αίτησης Σχ. ή Υπ.: 20070600010  
(15) Ημερομηνία Καταχώρησης: 29/01/2007  
(47) Ημερομηνία Χορήγησης: 09/07/2007  
(73) Δικαιούχος (οι): 1)ΤΖΙΤΖΗΣ ΑΝΤΩΝΙΟΥ ΙΩΑΝΝΗΣ  
ΒΙ.ΠΕ. Μεγάρων, Θέση Παπά Περιβόλι, 19100 ΜΕΓΑΡΑ  
(ΑΤΤΙΚΗΣ), ΕΛΛΑΔΑ  
2)ΤΖΙΤΖΗ ΙΩΑΝΝΗ ΑΦΡΟΔΙΤΗ  
ΒΙ.ΠΕ. Μεγάρων Θέση Παπά Περιβόλι, 19100 ΜΕΓΑΡΑ  
(ΑΤΤΙΚΗΣ), ΕΛΛΑΔΑ
- (54) Προσδιορισμός Αντικειμένου:** ΚΑΝΑΠΕΣ
- 

*Περισσότερα στοιχεία στην πρώτη δημοσίευση: ΕΛΒΙ (Τεύχος Β') Ιούνιος 2007*

---

---

**(11) Αρ. Πιστοπ. Καταχώρησης Σχ. ή Υπ.:6002377**

(21) Αριθμός Αίτησης Σχ. ή Υπ.: 20070600011  
(15) Ημερομηνία Καταχώρησης: 30/01/2007  
(47) Ημερομηνία Χορήγησης: 09/07/2007  
(73) Δικαιούχος (οι): 1)ΤΖΑΝΕ ΡΟΔΑΜΑΝΘΗ  
Στυλπώνος 23, 11636 ΑΘΗΝΑ (ΑΤΤΙΚΗΣ), ΕΛΛΑΔΑ  
2)ΔΕΛΛΑΤΟΛΑ ΙΩΣΗΦΙΝΑ  
Ξάνθου 1, 84200 ΤΗΝΟΣ (ΚΥΚΛΑΔΩΝ), ΕΛΛΑΔΑ

**(54) Προσδιορισμός Αντικειμένου:** ΚΟΥΤΙ ΧΑΡΤΙΝΟ

---

*Περισσότερα στοιχεία στην πρώτη δημοσίευση: ΕΛΒΙ (Τεύχος Β') Ιούνιος 2007*

---

---

**(11) Αρ. Πιστοπ. Καταχώρησης Σχ. ή Υπ.:6002378**

(21) Αριθμός Αίτησης Σχ. ή Υπ.: 20070600012  
(15) Ημερομηνία Καταχώρησης: 30/01/2007  
(47) Ημερομηνία Χορήγησης: 09/07/2007  
(73) Δικαιούχος (οι): ΜΠΑΡΟΛΑΣ ΣΠΟΡ ΑΝΩΝΥΜΗ ΕΤΑΙΡΕΙΑ ΕΜΠΟΡΙΑΣ  
ΑΘΛΗΤΙΚΩΝ ΕΙΔΩΝ  
Διονύσου 43, 15124 ΜΑΡΟΥΣΙ (ΑΤΤΙΚΗΣ), ΕΛΛΑΔΑ

**(54) Προσδιορισμός Αντικειμένου:** ΑΘΛΗΤΙΚΑ ΠΑΠΟΥΤΣΙΑ

---

*Περισσότερα στοιχεία στην πρώτη δημοσίευση: ΕΛΒΙ (Τεύχος Β') Ιούνιος 2007*

---

---

**(11) Αρ. Πιστοπ. Καταχώρησης Σχ. ή Υπ.:6002379**

(21) Αριθμός Αίτησης Σχ. ή Υπ.: 20070600013  
(15) Ημερομηνία Καταχώρησης: 30/01/2007  
(47) Ημερομηνία Χορήγησης: 09/07/2007  
(73) Δικαιούχος (οι): ΑΡΙΣΤΕΙΔΗΣ ΝΙΚΟΛΑΟΥ ΑΒΕΕ - PROTECTION  
ΤΕΝΤΟΠΑΝΑ ΑΒΕΕ  
Παρ. Λεωφ. Καραμανλή 51, 13672 ΑΧΑΡΝΕΣ (ΑΤΤΙΚΗΣ),  
ΕΛΛΑΔΑ

**(54) Προσδιορισμός Αντικειμένου:** ΣΧΕΔΙΑ ΕΜΠΡΙΜΕ, ΠΟΛΥΧΡΩΜΑ ΣΕ ΤΕΝΤΟΠΑΝΑ (ΥΦΑΣΜΑΤΑ ΗΛΙΟΠΡΟΣΤΑΣΙΑΣ ΑΔΙΑΒΡΟΧΑ)

---

*Περισσότερα στοιχεία στην πρώτη δημοσίευση: ΕΛΒΙ (Τεύχος Β') Ιούνιος 2007*

---



**ΕΥΡΕΤΗΡΙΟ ΕΚΔΟΘΕΝΤΩΝ Σχ. ή Υπ. ΣΥΜΦΩΝΑ ΜΕ ΤΗΝ ΑΛΦΑΒΗΤΙΚΗ ΣΕΙΡΑ ΤΩΝ ΔΙΚΑΙΟΥΧΩΝ**

ΔΙΚΑΙΟΥΧΟΣ (73)	ΠΡΟΣΔΙΟΡΙΣΜΟΣ ΑΝΤ/ΜΕΝΟΥ ΣΧ. Ή ΥΠ. (54)	ΚΑΤ/ΡΗΣΗ (15)	ΑΡ. ΠΙΣΤ. (11)
<i>ΑΡΙΣΤΕΙΔΗΣ ΝΙΚΟΛΑΟΥ ΑΒΕΕ-PROTEC- ΤΙΟΝ ΤΕΝΤΟΠΑΝΑ ΑΒΕΕ</i>	ΣΧΕΔΙΑ ΕΜΠΡΙΜΕ, ΠΟΛΥΧΡΩΜΑ ΣΕ ΤΕΝΤΟΠΑΝΑ (ΥΦΑΣΜΑΤΑ ΗΛΙΟΠΡΟΣΤΑΣΙΑΣ ΑΔΙΑΒΡΟΧΑ)	30/01/2007	6002379
<i>Β. ΒΑΤΙΚΙΩΤΗΣ-Ε.ΒΑΤΙΚΙΩΤΗ Ο.Ε.</i>	ΕΙΚΟΝΕΣ	22/01/2007	6002374
<i>ΔΕΛΑΤΟΛΑ ΙΩΣΗΦΙΝΑ</i>	ΚΟΥΤΙ ΧΑΡΤΙΝΟ	30/01/2007	6002377
<i>ΕΛΕΥΘΕΡΟΣ ΒΑΣΙΛΕΙΟΣ</i>	ΠΤΥΣΣΟΜΕΝΟΣ ΠΑΓΚΟΣ ΤΡΑΠΕΖΙ	19/01/2007	6002373
<i>ΖΕΜΑΝΑΪ ΦΕΣΤΙΜ</i>	ΚΗΡΟΠΗΓΙΑ ΠΡΩΤΟΤΥΠΑ ΛΕΥΚΑ	09/01/2007	6002369
<i>ΖΕΜΑΝΑΪ ΦΕΣΤΙΜ</i>	ΚΗΡΟΠΗΓΙΑ ΧΡΩΜΑΤΙΣΤΑ	09/01/2007	6002370
<i>ΚΟΝΤΟΠΟΥΛΟΣ ΘΕΟΦΙΛΟΣ</i>	ΧΑΡΤΙΝΟ ΚΟΥΤΙ	12/01/2007	6002371
<i>ΜΠΑΡΟΛΑΣ ΣΠΟΡ ΑΝΩΝΥΜΗ ΕΤΑΙΡΕΙΑ ΕΜΠΟΡΙΑΣ ΑΘΛΗΤΙΚΩΝ ΕΙΔΩΝ</i>	ΑΘΛΗΤΙΚΑ ΠΑΠΟΥΤΣΙΑ	30/01/2007	6002378
<i>ΟΙΝΟΠΟΪΑ ΜΙΧΑΛΗ ΓΕΩΡΓΙΑΔΗ ΚΑΙ ΥΙΟΙ ΑΝΩΝΥΜΗ ΒΙΟΜΗΧΑΝΙΚΗ ΕΜΠΟΡΙΚΗ ΕΤΑΙΡΕΙΑ με Δ.Τ. ΡΕΤΣΙΝΑ ΜΙΧΑΛΗ ΓΕΩΡΓΙΑΔΗ Α.Ε.</i>	ΜΠΟΥΚΑΛΙ	15/01/2007	6002372
<i>ΠΑΝΑΓΙΩΤΗΣ ΘΕΟΔΩΡΙΔΗΣ ΚΑΙ ΣΙΑ Ε.Ε., με δ.τ. "ΑΦΟΙ ΘΕΟΔΩΡΙΔΗ"</i>	ΑΚΡΑ ΚΟΥΡΤΙΝΟΕΥΛΩΝ	09/01/2007	6002368
<i>ΤΕΪΠΑΛΑΝΤ- ΒΑΣΙΛΕΙΟΣ ΛΑΔΕΑΣ ΜΟΝΟΠΡΟΣΩΠΗ Ε.Π.Ε.</i>	ΙΣΟΘΕΡΜΙΚΟ ΚΟΥΤΙ	26/01/2007	6002375
<i>ΤΖΑΝΕ ΡΟΔΑΜΑΝΘΗ</i>	ΚΟΥΤΙ ΧΑΡΤΙΝΟ	30/01/2007	6002377
<i>ΤΖΙΤΖΗ ΑΦΡΟΔΙΤΗ</i>	ΚΑΝΑΠΕΣ	29/01/2007	6002376
<i>ΤΖΙΤΖΗΣ ΙΩΑΝΝΗΣ</i>	ΚΑΝΑΠΕΣ	29/01/2007	6002376
<i>ΤΣΙΜΗΝΗ ΣΤΑΜΑΤΙΝΑ</i>	ΚΗΡΟΠΗΓΙΑ ΠΡΩΤΟΤΥΠΑ ΛΕΥΚΑ	09/01/2007	6002369
<i>ΤΣΙΜΗΝΗ ΣΤΑΜΑΤΙΝΑ</i>	ΚΗΡΟΠΗΓΙΑ ΧΡΩΜΑΤΙΣΤΑ	09/01/2007	6002370

**Μ Ε Ρ Ο Σ Γ '**  
**ΑΝΑΝΕΩΣΕΙΣ**

---

**ΑΝΑΝΕΩΣΕΙΣ ΚΑΤΑΧΩΡΗΜΕΝΩΝ ΣΧΕΔΙΩΝ Ή ΥΠΟΔΕΙΓΜΑΤΩΝ**

---

**(11) Αρ. Πιστοπ. Καταχώρησης Σχ. ή Υπ.:6000006**

(73) Δικαιούχος (οι): BUHLER AG , CH-9240 UZWIL (CH) .  
(17) Ημερομηνία Ανανέωσης: 29-9-2012 (3η 5ετία)

---

**(11) Αρ. Πιστοπ. Καταχώρησης Σχ. ή Υπ.:6000007**

(73) Δικαιούχος (οι): BUHLER AG , CH-9240 UZWIL (CH) .  
(17) Ημερομηνία Ανανέωσης: 29-9-2012 (3η 5ετία)

---

**(11) Αρ. Πιστοπ. Καταχώρησης Σχ. ή Υπ.:6000033**

(73) Δικαιούχος (οι): ΚΑΡΑΛΗΣ ΑΘΑΝΑΣΙΟΥ ΝΙΚΟΛΑΟΣ, Ι. Μεταξά 62, 19400 ΚΟΡΩΠΙ (ΑΤΤΙΚΗΣ) (GR) .  
(17) Ημερομηνία Ανανέωσης: 7-10-2012 (3η 5ετία)

---

**(11) Αρ. Πιστοπ. Καταχώρησης Σχ. ή Υπ.:6000075**

(73) Δικαιούχος (οι): PROFIL ΑΛΟΥΜΙΝΙΟΝ Α.Β.Ε. , 56ον Χλμ Εθν. Οδού Αθηνών Λαμίας, ΟΙΝΟΦΥΤΑ, 320 11 ΒΟΙΩΤΙΑ (GR) .  
(17) Ημερομηνία Ανανέωσης: 20-11-2012 (3η 5ετία)

---

**(11) Αρ. Πιστοπ. Καταχώρησης Σχ. ή Υπ.:6000100**

(73) Δικαιούχος (οι): Η ΠΡΟΟΠΤΙΚΗ ΠΑΠΑΧΡΗΣΤΟΥ ΠΟΛΥΧΡΟΝΗΣ-ΜΑΝΔΑΛΟΥ ΑΘΑΝΑΣΙΑ Ο.Ε. , 3ης Σεπτεμβρίου 152, 112 51 ΑΘΗΝΑ (GR) .  
(17) Ημερομηνία Ανανέωσης: 29-12-2012 (3η 5ετία)

---

**(11) Αρ. Πιστοπ. Καταχώρησης Σχ. ή Υπ.:6000392**

(73) Δικαιούχος (οι): ΚΩΝ/ΝΟΣ ΣΚΟΥΤΖΟΣ ΚΑΙ ΣΙΑ Ε.Ε. , Πολυτεχνείου 72, ΑΝΩ ΗΛΙΟΥΠΟΛΗ ΣΤΑΥΡΟΥΠΟΛΗΣ, 564 31 ΘΕΣΣΑΛΟΝΙΚΗ (GR) .  
(17) Ημερομηνία Ανανέωσης: 30-12-2013 (3η 5ετία)

---

**(11) Αρ. Πιστοπ. Καταχώρησης Σχ. ή Υπ.:6001338**

(73) Δικαιούχος (οι): ΓΡΙΖΑΣ ΚΩΝΣΤΑΝΤΙΝΟΣ, Μιχ.Στ.Παπακωνσταντίνου 18, ΠΑΙΑΝΙΑ, 19002 ΑΤΤΙΚΗ (GR) .  
(17) Ημερομηνία Ανανέωσης: 23-1-2012 (2η 5ετία)

---

**(11) Αρ. Πιστοπ. Καταχώρησης Σχ. ή Υπ.:6001445**

(73) Δικαιούχος (οι): ΓΙΑΝΝΙΚΟΣ ΚΩΝΣΤΑΝΤΙΝΟΥ ΒΑΣΙΛΕΙΟΣ, Πλαπούτα 78, 14121 ΗΡΑΚΛΕΙΟ (ΑΤΤΙΚΗΣ) (GR) .  
(17) Ημερομηνία Ανανέωσης: 21-5-2012 (2η 5ετία)

---

**(11) Αρ. Πιστοπ. Καταχώρησης Σχ. ή Υπ.:6001470**

(73) Δικαιούχος (οι): ΚΑΡΟΥΜΠΙΑΣ ΚΩΝΣΤΑΝΤΙΝΟΥ ΓΕΩΡΓΙΟΣ, Καπαδοκίας 3, 15236 ΝΕΑ ΠΕΝΤΕΛΗ (ΑΤΤΙΚΗΣ) (GR) .  
(17) Ημερομηνία Ανανέωσης: 6-6-2012 (2η 5ετία)

---

**(11) Αρ. Πιστοπ. Καταχώρησης Σχ. ή Υπ.:6001471**

(73) Δικαιούχος (οι): ΚΑΡΟΥΜΠΙΑΣ ΚΩΝΣΤΑΝΤΙΝΟΥ ΓΕΩΡΓΙΟΣ, Καπαδοκίας 3, 15236 ΝΕΑ ΠΕΝΤΕΛΗ (ΑΤΤΙΚΗΣ) (GR) .  
(17) Ημερομηνία Ανανέωσης: 6-6-2012 (2η 5ετία)

---

**(11) Αρ. Πιστοπ. Καταχώρησης Σχ. ή Υπ.:6001473**

(73) Δικαιούχος (οι): ΖΑΧΑΡΙΑΔΗΣ ΑΛΕΞΑΝΔΡΟΥ ΠΑΝΤΕΛΗΣ, Συνταγματάρχη Φριζή 27, 12131 ΠΕΡΙΣΤΕΡΙ (ΑΤΤΙΚΗΣ) (GR) .  
(17) Ημερομηνία Ανανέωσης: 7-6-2012 (2η 5ετία)

---

**(11) Αρ. Πιστοπ. Καταχώρησης Σχ. ή Υπ.:6001476**

(73) Δικαιούχος (οι): DIAGEO SCOTLAND LIMITED , Edinburgh Park, 5 Lochside Way, EH12 9DT EDINBURGH (GB) .  
(17) Ημερομηνία Ανανέωσης: 13-6-2012 (2η 5ετία)

---

**(11) Αρ. Πιστοπ. Καταχώρησης Σχ. ή Υπ.:6001481**

(73) Δικαιούχος (οι): ΝΗΡΕΥΣ ΙΧΘΥΟΚΑΛΛΙΕΡΓΕΙΕΣ ΧΙΟΥ Α.Ε. , 1ο Χλμ. Λεωφ. Κορωπίου-Βάρης & Δημοκρίτου, 19400 ΚΟΡΩΠΙ (ΑΤΤΙΚΗΣ) (GR) .  
(17) Ημερομηνία Ανανέωσης: 21-6-2012 (2η 5ετία)

---

**(11) Αρ. Πιστοπ. Καταχώρησης Σχ. ή Υπ.:6001482**

(73) Δικαιούχος (οι): NUOVA M.A.I.P. MACCHINE AGRICOLE INDUSTRIALI PIERALISI S.P.A. , Via Don Battistoni 1, JESI (ANCONA) (IT) .  
(17) Ημερομηνία Ανανέωσης: 21-6-2012 (2η 5ετία)

---

**(11) Αρ. Πιστοπ. Καταχώρησης Σχ. ή Υπ.:6001488**

(73) Δικαιούχος (οι): OLAV ELDOY, Stokken, 5410 SAGVAG (NO) .  
(17) Ημερομηνία Ανανέωσης: 4-7-2012 (2η 5ετία)

---

**(11) Αρ. Πιστοπ. Καταχώρησης Σχ. ή Υπ.:6001489**

(73) Δικαιούχος (οι): ΣΟΚΟΛΑΤΟΠΟΙΪΑ ΠΑΥΛΙΔΟΥ Α.Ε. ΒΙΟΜΗΧΑΝΙΑ ΚΑΚΑΟ-ΣΟΚΟΛΑΤΑΣ , Λεωφ.Κηφισίας 274, 15232 ΧΑΛΑΝΔΡΙ (ΑΤΤΙΚΗΣ) (GR) .  
(17) Ημερομηνία Ανανέωσης: 4-7-2012 (2η 5ετία)

---

**(11) Αρ. Πιστοπ. Καταχώρησης Σχ. ή Υπ.:6001490**

(73) Δικαιούχος (οι): COMPIN , 1 Rue Duguesclin,, 27000 Evreux (FR) .  
(17) Ημερομηνία Ανανέωσης: 10-7-2012 (2η 5ετία)

---

**(11) Αρ. Πιστοπ. Καταχώρησης Σχ. ή Υπ.:6001491**

(73) Δικαιούχος (οι): ΤΡΙΓΚΑΣ ΓΕΩΡΓΙΟΥ ΔΗΜΗΤΡΙΟΣ, Χαριλάου Τρικούπη 27,, 16675 ΓΛΥΦΑΔΑ (ΑΤΤΙΚΗΣ) (GR) .  
(17) Ημερομηνία Ανανέωσης: 11-7-2012 (2η 5ετία)

---

**(11) Αρ. Πιστοπ. Καταχώρησης Σχ. ή Υπ.:6001492**

(73) Δικαιούχος (οι): ΜΠΡΑΙΤ ΕΙΔΙΚΟΣ ΦΩΤΙΣΜΟΣ Α.Ε , Σοφοκλή Βενιζέλου 13,, 14123 ΛΥΚΟΒΡΥΣΗ (ΑΤΤΙΚΗΣ) (GR) .  
(17) Ημερομηνία Ανανέωσης: 12-7-2012 (2η 5ετία)

---

**(11) Αρ. Πιστοπ. Καταχώρησης Σχ. ή Υπ.:6001497**

(73) Δικαιούχος (οι): ΜΕΤΑΛΛΟΥΜΙΝ Α.Ε.Β.Ε. ΕΠΕΞΕΡΓΑΣΙΑΣ ΜΕΤΑΛΛΩΝ , Αγ. Φανουρίου 20, 13671 ΑΧΑΡΝΕΣ (ΑΤΤΙΚΗΣ) (GR) .  
(17) Ημερομηνία Ανανέωσης: 26-7-2012 (2η 5ετία)

---

**(11) Αρ. Πιστοπ. Καταχώρησης Σχ. ή Υπ.:6001499**

(73) Δικαιούχος (οι): SONY ERICSSON MOBILE COMMUNICATIONS AB , Nya Vattentornet, 22188 LUND (SE) .  
(17) Ημερομηνία Ανανέωσης: 31-7-2012 (2η 5ετία)

---

**(11) Αρ. Πιστοπ. Καταχώρησης Σχ. ή Υπ.:6001500**

(73) Δικαιούχος (οι): SONY ERICSSON MOBILE COMMUNICATIONS AB , Nya Vattentornet, 22188 LUND (SE) .  
(17) Ημερομηνία Ανανέωσης: 31-7-2012 (2η 5ετία)

---

**(11) Αρ. Πιστοπ. Καταχώρησης Σχ. ή Υπ.:6001503**

(73) Δικαιούχος (οι): EUROPA-PROFIL ΑΛΟΥΜΙΝΙΟ Α.Β.Ε. , 56 χλμ Ε.Ο. Αθηνών-Λαμίας, 32011 ΟΙΝΟΦΥΤΑ (ΒΟΙΩΤΙΑΣ) (GR) .  
(17) Ημερομηνία Ανανέωσης: 1-8-2012 (2η 5ετία)

---

**(11) Αρ. Πιστοπ. Καταχώρησης Σχ. ή Υπ.:6001504**

(73) Δικαιούχος (οι): WYETH , Five Giralda Farms, Madison, New Jersey 07940-0874 (US) .  
(17) Ημερομηνία Ανανέωσης: 6-8-2012 (2η 5ετία)

---

**(11) Αρ. Πιστοπ. Καταχώρησης Σχ. ή Υπ.:6001519**

(73) Δικαιούχος (οι): CHURCH & DWIGHT CO. INC. , 469 NORTH HARRISON STREET, NJ08540 PRINCETON (US) .  
(17) Ημερομηνία Ανανέωσης: 28-8-2012 (2η 5ετία)

---

**(11) Αρ. Πιστοπ. Καταχώρησης Σχ. ή Υπ.:6001524**

(73) Δικαιούχος (οι): ΜΕΤΑΛΛΟΥΜΙΝ Α.Ε.Β.Ε. ΕΠΕΞΕΡΓΑΣΙΑΣ ΜΕΤΑΛΛΩΝ , Αγ. Φανουρίου 20, 13671 ΑΧΑΡΝΕΣ (ΑΤΤΙΚΗΣ) (GR) .  
(17) Ημερομηνία Ανανέωσης: 14-6-2012 (2η 5ετία)

---

**(11) Αρ. Πιστοπ. Καταχώρησης Σχ. ή Υπ.:6001525**

(73) Δικαιούχος (οι): ΜΕΤΑΛΟΥΜΙΝ Α.Ε.Β.Ε. ΕΠΕΞΕΡΓΑΣΙΑΣ ΜΕΤΑΛΛΩΝ , Αγ. Φανουρίου 20, 13671 ΑΧΑΡΝΕΣ (ΑΤΤΙΚΗΣ) (GR) .

(17) Ημερομηνία Ανανέωσης: 21-6-2012 (2η 5ετία)

---

**(11) Αρ. Πιστοπ. Καταχώρησης Σχ. ή Υπ.:6001528**

(73) Δικαιούχος (οι): ΜΙΝΕΡΒΑ ΑΝΩΝΥΜΟΣ ΕΤΑΙΡΕΙΑ ΕΛΛΙΟΥΡΓΙΚΩΝ ΕΠΙΧΕΙΡΗΣΕΩΝ , Βαλαωρίτου 31, 14452 ΜΕΤΑΜΟΡΦΩΣΗ (ΑΤΤΙΚΗΣ) (GR) .

(17) Ημερομηνία Ανανέωσης: 2-9-2012 (2η 5ετία)

---

**(11) Αρ. Πιστοπ. Καταχώρησης Σχ. ή Υπ.:6001531**

(73) Δικαιούχος (οι): ΤΟΚΑΙ CORPORATION , 1-48-3 Sasazuka Shibuya-Ku, TOKYO (JP) .

(17) Ημερομηνία Ανανέωσης: 9-9-2012 (2η 5ετία)

---

**(11) Αρ. Πιστοπ. Καταχώρησης Σχ. ή Υπ.:6001532**

(73) Δικαιούχος (οι): ΛΕΟΝΤΑΡΙΔΗΣ ΠΑΥΛΟΥ ΑΘΑΝΑΣΙΟΣ, Βοσπόρου 61, 17124 ΝΕΑ ΣΜΥΡΝΗ (ΑΤΤΙΚΗΣ) (GR) .

(17) Ημερομηνία Ανανέωσης: 11-9-2012 (2η 5ετία)

---

**(11) Αρ. Πιστοπ. Καταχώρησης Σχ. ή Υπ.:6001558**

(73) Δικαιούχος (οι): C M HAMMAR UTVECKLING AB , August Barks Gatan 15, 42132 VASTRA FROLUNDA (SE) .

(17) Ημερομηνία Ανανέωσης: 18-10-2012 (2η 5ετία)

---

**(11) Αρ. Πιστοπ. Καταχώρησης Σχ. ή Υπ.:6001574**

(73) Δικαιούχος (οι): BANG & OLUFSEN A/S , Peter Bangs Vej 15, Postboks 40, 7600 STRUER (DK) .

(17) Ημερομηνία Ανανέωσης: 30-8-2012 (2η 5ετία)

---

**(11) Αρ. Πιστοπ. Καταχώρησης Σχ. ή Υπ.:6001648**

(73) Δικαιούχος (οι): ΓΡΙΖΑΣ ΔΗΜΗΤΡΙΟΥ ΚΩΝΣΤΑΝΤΙΝΟΣ, Μιχ.Στ.Παπακωνσταντίνου 18, 19002 ΠΑΙΑΝΙΑ (ΑΤΤΙΚΗΣ) (GR) .

(17) Ημερομηνία Ανανέωσης: 28-1-2013 (2η 5ετία)

---

**(11) Αρ. Πιστοπ. Καταχώρησης Σχ. ή Υπ.:6001666**

(73) Δικαιούχος (οι): ΚΑΡΑΛΗΣ ΑΘΑΝΑΣΙΟΥ ΝΙΚΟΛΑΟΣ, Ι. Μεταξά 62, 19400 ΚΟΡΩΠΙ (ΑΤΤΙΚΗΣ) (GR) .

(17) Ημερομηνία Ανανέωσης: 13-2-2013 (2η 5ετία)

---

**ΜΕΡΟΣ Δ'**  
**ΜΕΤΑΒΟΛΕΣ**

---

ΟΥΔΕΜΙΑ

---

**Μ Ε Ρ Ο Σ Ε '**  
**ΛΗΞΗ ΠΡΟΣΤΑΣΙΑΣ**

---

**ΛΗΞΗ ΠΡΟΣΤΑΣΙΑΣ ΚΑΤΑΧΩΡΗΜΕΝΩΝ ΣΧΕΔΙΩΝ Ή ΥΠΟΔΕΙΓΜΑΤΩΝ**

---

**(11) Αρ. Πιστοπ. Καταχώρησης Σχ. ή Υπ.:6001223**

(73) Δικαιούχος (οι): Μ.Ε.Γ. ΛΙΒΑΝΙΟΥ & ΣΙΑ Ε.Ε. διακριτικός τίτλος "ECONORD CONSULTING" , Λ.Συγγρού 19, 117 42 ΑΘΗΝΑ (GR) .

---

**(11) Αρ. Πιστοπ. Καταχώρησης Σχ. ή Υπ.:6001224**

(73) Δικαιούχος (οι): Μ.Ε.Γ. ΛΙΒΑΝΙΟΥ & ΣΙΑ Ε.Ε. διακριτικός τίτλος "ECONORD CONSULTING" , Λ.Συγγρού 19, 117 42 ΑΘΗΝΑ (GR) .

---

**(11) Αρ. Πιστοπ. Καταχώρησης Σχ. ή Υπ.:6001296**

(73) Δικαιούχος (οι): ΓΙΑΝΝΟΠΟΥΛΟΣ ΓΕΩΡΓΙΟΣ , Ανδρομάχης 214, ΚΑΛΛΙΘΕΑ, 176 73 ΑΘΗΝΑ (GR) .

---

**(11) Αρ. Πιστοπ. Καταχώρησης Σχ. ή Υπ.:6001297**

(73) Δικαιούχος (οι): COLGATE-PALMOLIVE COMPANY , 300 Park Avenue, NEW YORK, 10022 NY (US) .

---

**(11) Αρ. Πιστοπ. Καταχώρησης Σχ. ή Υπ.:6001298**

(73) Δικαιούχος (οι): COLGATE-PALMOLIVE COMPANY , 300 Park Avenue, NEW YORK, 10022 NY (US) .

---

**(11) Αρ. Πιστοπ. Καταχώρησης Σχ. ή Υπ.:6001299**

(73) Δικαιούχος (οι): ΚΩΝΣΤΑΝΤΑΚΗΣ ΕΛΕΥΘΕΡΙΟΣ , ΒΟΡΟΙ ΗΡΑΚΛΕΙΟΥ, 70200 ΚΡΗΤΗ (GR) .

---

**(11) Αρ. Πιστοπ. Καταχώρησης Σχ. ή Υπ.:6001305**

(73) Δικαιούχος (οι): 1) ΓΕΩΡΓΙΑΔΗΣ ΑΛΚΙΒΙΑΔΗΣ , Εγνατίας 101, 546 35 ΘΕΣΣΑΛΟΝΙΚΗ (GR) .  
2) ΣΥΜΕΩΝΙΔΗΣ ΔΗΜΗΤΡΙΟΣ , Εγνατίας 101, 546 35 ΘΕΣΣΑΛΟΝΙΚΗ (GR) .

---

**(11) Αρ. Πιστοπ. Καταχώρησης Σχ. ή Υπ.:6001306**

(73) Δικαιούχος (οι): ΧΑΤΖΗΣ ΦΑΝΟΥΡΙΟΥ ΑΝΔΡΕΑΣ , Κων/νου Παλαιολόγου 1-3, 851 00 ΡΟΔΟΣ Τ.Θ. 128 (GR) .

---

**(11) Αρ. Πιστοπ. Καταχώρησης Σχ. ή Υπ.:6001307**

(73) Δικαιούχος (οι): 1) ΚΩΣΤΟΓΙΑΝΝΗΣ ΧΡΗΣΤΟΥ ΓΕΩΡΓΙΟΣ, Χειμερίου 20, 12133 ΠΕΡΙΣΤΕΡΙ (ΑΤΤΙΚΗΣ) (GR) .  
2) ΜΑΚΡΗΣ ΕΥΘΥΜΙΟΥ ΕΥΑΓΓΕΛΟΣ, Κανάρη 7, 19015 ΝΕΑ ΠΑΛΑΤΙΑ (ΑΤΤΙΚΗΣ) (GR) .

---

**(11) Αρ. Πιστοπ. Καταχώρησης Σχ. ή Υπ.:6001309**

(73) Δικαιούχος (οι): ΖΑΧΑΡΙΑΔΗΣ ΡΩΜΥΛΟΥ ΣΩΤΗΡΙΟΣ, Αγ. Ιγνατίου 3, 17342 ΑΓΙΟΣ ΔΗΜΗΤΡΙΟΣ (ΑΤΤΙΚΗΣ) (GR) .

---

**(11) Αρ. Πιστοπ. Καταχώρησης Σχ. ή Υπ.:6001312**

(73) Δικαιούχος (οι): PHILIP MORRIS PRODUCTS INC. , 3601 Commerce Road, Richmond, 23234 Virginia (US) .

---

**(11) Αρ. Πιστοπ. Καταχώρησης Σχ. ή Υπ.:6001313**

(73) Δικαιούχος (οι): S.C. JOHNSON & SON, INC. , 1525 HOWE STREET, 53403 RACINE, WISCONSIN (US) .

---

**(11) Αρ. Πιστοπ. Καταχώρησης Σχ. ή Υπ.:6001317**

(73) Δικαιούχος (οι): SHARP CORPORATION , 22-22 NAGAIKE-CHO, ABENO-KU (JP) .

---

**(11) Αρ. Πιστοπ. Καταχώρησης Σχ. ή Υπ.:6001318**

(73) Δικαιούχος (οι): SHARP CORPORATION (SHARP KABUSHIKI KAISHA) , 22-22 NAGAIKE-CHO, ABENO-KU (JP) .

---

**(11) Αρ. Πιστοπ. Καταχώρησης Σχ. ή Υπ.:6001325**

(73) Δικαιούχος (οι): ΜΠΟΥΚΟΓΙΑΝΝΗ ΕΡΑΤΩ-ΝΤΟΠΙΣ , Δημοκρατίας 42, ΨΥΧΙΚΟ, 154 52 ΑΤΤΙΚΗ (GR) .

---

**(11) Αρ. Πιστοπ. Καταχώρησης Σχ. ή Υπ.:6001332**

(73) Δικαιούχος (οι): Κ. ΚΑΡΑΪΣΚΟΣ Α.Ε. , Αυλώνας 111, 104 43 ΑΘΗΝΑ (GR) .

---

**(11) Αρ. Πιστοπ. Καταχώρησης Σχ. ή Υπ.:6001333**

(73) Δικαιούχος (οι): ΝΕΟΚΛΕΟΥΣ ΦΙΛΙΠΠΟΣ , Λεωφόρος Αθαλασσας 117. Τ.Θ.23825, 1686 ΛΕΥΚΩΣΙΑ (CY) .

---

**(11) Αρ. Πιστοπ. Καταχώρησης Σχ. ή Υπ.:6001336**

(73) Δικαιούχος (οι): ΨΑΘΕΡΗ ΣΜΑΡΩ , ΨΑΧΝΑ, 344 00 ΕΥΒΟΙΑ (GR) .

---

**(11) Αρ. Πιστοπ. Καταχώρησης Σχ. ή Υπ.:6001337**

(73) Δικαιούχος (οι): ΚΟΥΡΕΠΗ ΕΛΕΝΗ , Μακεδονίας 41, ΘΡΑΚΟΜΑΚΕΔΟΝΕΣ, 136 76 ΑΤΤΙΚΗ (GR) .

---

**(11) Αρ. Πιστοπ. Καταχώρησης Σχ. ή Υπ.:6001339**

(73) Δικαιούχος (οι): HELGELAND HOLDING AS , c/o Helgeland Plast As, 8697 MO I RANA (NO) .

---

**(11) Αρ. Πιστοπ. Καταχώρησης Σχ. ή Υπ.:6001341**

(73) Δικαιούχος (οι): FRITO-LAY NORTH AMERICA, INC. , 7701 Legacy Drive, Plano, 75024 TEXAS (US) .

---

**(11) Αρ. Πιστοπ. Καταχώρησης Σχ. ή Υπ.:6001343**

(73) Δικαιούχος (οι): ΚΑΤΡΗΣ ΓΕΩΡΓΙΟΥ ΠΑΝΑΓΙΩΤΗΣ , Πλατεία Ελευθερίας 22, 105 53 ΑΘΗΝΑ (GR) .

---

**(11) Αρ. Πιστοπ. Καταχώρησης Σχ. ή Υπ.:6001344**

(73) Δικαιούχος (οι): ΨΑΡΙΑΝΟΥ ΜΑΡΙΑ , Αριστοτέλους ΙΙ, 546 24 ΘΕΣΣΑΛΟΝΙΚΗ (GR) .

---

**(11) Αρ. Πιστοπ. Καταχώρησης Σχ. ή Υπ.:6001347**

(73) Δικαιούχος (οι): ΑΦΟΙ Ν. ΒΑΛΑΒΑΝΗ - ΒΙΟΜΗΧΑΝΙΑ ΥΑΛΟΥ Α.Ε. , Φαρσάλων 109, 413 35 ΛΑΡΙΣΑ (GR) .

---

**ΜΕΡΟΣ ΣΤ'**  
**ΑΚΥΡΩΣΕΙΣ**

---

ΟΥΔΕΜΙΑ

---



## ΣΥΝΔΡΟΜΕΣ ΓΙΑ ΤΟ ΕΔΒΙ

α) Σε οπτικό δίσκο (CD), ως εξής:		
Τεύχη Α' και Β' μαζί ανά δίσκο .....	EYPΩ	2,00
Ετήσια συνδρομή Εσωτερικού για τα Τεύχη Α' και Β' μαζί.....	EYPΩ	22,00
Ετήσια συνδρομή Εξωτερικού για τα Τεύχη Α' και Β' μαζί.....	EYPΩ	44,00
β) Ετήσια συνδρομή για τα Τεύχη Α' και Β' μαζί σε έντυπη μορφή και σε οπτικό δίσκο (CD) ταυτόχρονα.....		
Ετήσια συνδρομή Εσωτερικού .....	EYPΩ	77,00
Ετήσια συνδρομή Εξωτερικού .....	EYPΩ	154,00
γ) Ετήσια συνδρομή για την πρόσβαση και στα δύο Τεύχη του ΕΔΒΙ στις ιστοσελίδες του ΟΒΙ.....	EYPΩ	0,00

Κάθε ενδιαφερόμενος μπορεί να προμηθεύεται το ΕΔΒΙ ή να ζητήσει να γίνει συνδρομητής από τον:

Οργανισμό Βιομηχανικής Ιδιοκτησίας (ΟΒΙ)  
Παντανάσσης 5  
151 25 Παράδεισος Αμαρουσίου  
τηλ.: 2106828231

## SUBSCRIPTIONS FOR THE INDUSTRIAL PROPERTY BULLETIN

a) On compact disc (CD):		
Volume A' and B', price per disc .....	EURO	2,00
Annual domestic subscription for both Volumes (A' and B') .....	EURO	22,00
Annual foreign subscription for both Volumes (A' and B') .....	EURO	44,00
b) Annual subscription for both Volumes (A' and B') in printed form and on compact disc (CD) simultaneously		
Annual domestic subscription .....	EURO	77,00
Annual foreign subscription .....	EURO	154,00
c) Annual subscription for access to both Volumes (A' and B') displayed on the OBI's website pages.....	EURO	0,00

For bulletin purchasing or subscription information, please contact:

5 Pandanassis Str.  
151 25 Paradissos Amarousiou  
Athens - Greece  
tel.: (0030210) 6828231