



ΟΡΓΑΝΙΣΜΟΣ
ΒΙΟΜΗΧΑΝΙΚΗΣ
ΙΔΙΟΚΤΗΣΙΑΣ

ΕΙΔΙΚΟ ΔΕΛΤΙΟ
ΒΙΟΜΗΧΑΝΙΚΗΣ
ΙΔΙΟΚΤΗΣΙΑΣ
(ΕΔΒΙ)

ΤΕΥΧΟΣ Β΄
ΣΧΕΔΙΑ ΚΑΙ ΥΠΟΔΕΙΓΜΑΤΑ

ΑΥΓΟΥΣΤΟΣ 2007



ΟΡΓΑΝΙΣΜΟΣ
ΒΙΟΜΗΧΑΝΙΚΗΣ
ΙΔΙΟΚΤΗΣΙΑΣ

Παντανάσσης 5
151 25 Παράδεισος Αμαρουσίου

ΤΕΛΕΦΑΞ: 210 6819231

ΤΗΛΕΦΩΝΑ:

ΓΕΝΙΚΕΣ ΠΛΗΡΟΦΟΡΙΕΣ: 210 6183500
ΚΑΤΑΘΕΣΕΙΣ: 210 6183593
ΤΕΛΗ: 210 6183594
ΕΞΕΤΑΣΤΕΣ: 210 6183595
ΛΟΓΙΣΤΗΡΙΟ: 210 6183596
ΝΟΜΙΚΑ ΘΕΜΑΤΑ: 210 6183597
ΤΕΧΝΙΚΗ ΠΛΗΡΟΦΟΡΗΣΗ: 210 6183598
ΔΗΜΟΣΙΕΣ ΣΧΕΣΕΙΣ: 210 6183599

Επιμέλεια - Έκδοση:
Τρόμ Νικόλαος
Οργανισμός Βιομηχανικής Ιδιοκτησίας (OBI)

© Οργανισμός Βιομηχανικής Ιδιοκτησίας (OBI)
27 Σεπτεμβρίου 2007



ΟΡΓΑΝΙΣΜΟΣ
ΒΙΟΜΗΧΑΝΙΚΗΣ
ΙΔΙΟΚΤΗΣΙΑΣ

5 Pandanassis Str.
GR 151 25 Paradissos Amaroussiou Athens, Greece

TELEFAX: 210 6819231

TELEPHONS:

GENERAL INFORMATION: 003 210 6183500
RECEIVING OFFICE: 003 210 6183593
FEES: 003 210 6183594
EXAMINERS: 003 210 6183595
ACCOUNTS OFFICE: 003 210 6183596
LEGAL METTERS: 003 210 6183597
TECHNICAL INFORMATION: 003 210 6183598
PUBLIC RELATIONS: 003 210 6183599

Editor - Publisher:
Trom Nicholas
Industrial Property Organisation (OBI)

© Industrial Property Organisation (OBI)
September 27 2007

ΕΙΣΑΓΩΓΙΚΟ ΣΗΜΕΙΩΜΑ

Το Ειδικό Δελτίο Βιομηχανικής Ιδιοκτησίας τηρείται από τον Οργανισμό Βιομηχανικής Ιδιοκτησίας (Ο.Β.Ι.) κατ' εφαρμογή του άρθρου 4 του νόμου 1733/1987 (ΦΕΚ 171,Α') και αποτελείται δύο τεύχη:

Στο **ΤΕΥΧΟΣ Α'** δημοσιεύονται σε μηνιαία βάση τα εξής :

- Αιτήσεις και χορηγήσεις Διπλωμάτων Ευρεσιτεχνίας (Δ.Ε.)
- Αιτήσεις και χορηγήσεις Πιστοποιητικών Υποδείγματος Χρησιμότητας (Π.Υ.Χ.)
- Αιτήσεις και χορηγήσεις Συμπληρωματικών Πιστοποιητικών Προστασίας για Φυτοπροστατευτικά προϊόντα (Σ.Π.Π.Φ.Π.)
- Αιτήσεις και χορηγήσεις Συμπληρωματικών Πιστοποιητικών Προστασίας για Φάρμακα (Σ.Π.Π.Φ.)
- Αιτήσεις Μετάφρασης Αξιώσεων Ευρωπαϊκών Διπλωμάτων Ευρεσιτεχνίας
- Βεβαιώσεις Μεταφράσεων Ευρωπαϊκών Διπλωμάτων Ευρεσιτεχνίας
- Μεταβολές - Διορθώσεις αιτήσεων και χορηγήσεων τίτλων βιομηχανικής ιδιοκτησίας
- Εκπτώσεις - Ανακλήσεις Εκπτώσεων αιτήσεων και χορηγήσεων τίτλων βιομηχανικής ιδιοκτησίας

Στο **ΤΕΥΧΟΣ Β'** δημοσιεύονται σε μηνιαία βάση οι αιτήσεις και τα καταχωρημένα Σχέδια ή Υποδείγματα.

Τα παραπάνω τεύχη διατίθενται ξεχωριστά.

ΠΕΡΙΕΧΟΜΕΝΑ

	Σελ.
Ανάλυση κωδικών αρθμών.....	5
Συντμήσεις	5

ΜΕΡΟΣ Α'

ΚΑΤΑΧΩΡΗΜΕΝΕΣ ΑΙΤΗΣΕΙΣ ΣΧΕΔΙΩΝ ΚΑΙ ΥΠΟΔΕΙΓΜΑΤΩΝ

1. Αιτήσεις Σχεδίων και Υποδειγμάτων	7
2. Ευρετήριο αιτήσεων σύμφωνα με την αλφαβητική σειρά των καταθετών	90

ΜΕΡΟΣ Β'

ΧΟΡΗΓΗΣΕΙΣ ΠΙΣΤΟΠΟΙΗΤΙΚΩΝ ΚΑΤΑΧΩΡΗΣΗΣ ΣΧΕΔΙΩΝ ΚΑΙ ΥΠΟΔΕΙΓΜΑΤΩΝ

1. Πιστοποιητικά καταχώρησης σχεδίων ή υποδειγμάτων.....	91
2. Ευρετήριο πιστοποιητικών καταχώρησης σχεδίων ή υποδειγμάτων σύμφωνα με την αλφαβητική σειρά των καταθετών.....	92

ΜΕΡΟΣ Γ'

ΑΝΑΝΕΩΣΕΙΣ.....93

ΜΕΡΟΣ Δ'

ΜΕΤΑΒΟΛΕΣ.....94

ΜΕΡΟΣ Ε'

ΛΗΞΗ ΠΡΟΣΤΑΣΙΑΣ.....95

ΜΕΡΟΣ ΣΤ'

ΑΚΥΡΩΣΕΙΣ - ΔΙΟΡΘΩΣΕΙΣ97

- Ανακοινώσεις - Συνδρομές	98
----------------------------------	----

CONTENTS

	Page
INID Codes	5
Abbreviations	5

PART A'

REGISTERED DESIGN APPLICATIONS

1. Design Applications	7
2. Design Application Index in alphabetical order of the applicant.	90

PART B'

GRANTS OF DESIGN REGISTRATION CERTIFICATES

1. Design registration certificates.....	91
2. Index of design registration certificates in alphabetical order of the applicant.....	92

PART C'

RENEWALS93

PART D'

MODIFICATIONS94

PART E'

EXPIRY OF PROTECTION.....95

PART F'

ANNULMENTS - CORRECTIONS97

- Announcements - Subscriptions	98
---------------------------------------	----

ΚΩΔΙΚΟΙ ΑΡΙΘΜΟΙ

- (15) Ημερομηνία καταχώρησης
- (17) Ημερομηνία λήξης 1ης πενταετίας ή ανανέωσης προστασίας σε επόμενη πενταετία
- (21) Αριθμός Αίτησης Σχεδίου ή Υποδείγματος
- (28) Αριθμός Σχεδίων/Υποδειγμάτων
- (30) Συμβατικές Προτεραιότητες
- (45) Ημερομηνία λήξης αναβολής δημοσίευσης
- (51) Διεθνής Ταξινόμηση
- (54) Προσδιορισμός αντικειμένου
- (71) Καταθέτης
- (72) Δημιουργός
- (73) Δικαιούχος
- (74) Πληρεξούσιος
- (74) Αντίκλητος

INID CODES

- (15) Registration date
- (17) Date of expiration of the 1st five-year period, or renewal for further five-year periods
- (21) Design application number
- (28) Number of designs
- (30) Priority
- (45) Date of expiration of deferment
- (51) Class and subclass of the Locarno Classification
- (54) Designation of articles
- (71) Applicant
- (72) Creator
- (73) Owner
- (74) Attorney
- (74) Representative

ΣΥΝΤΜΗΣΕΙΣ

- OBI:** Οργανισμός Βιομηχανικής Ιδιοκτησίας
- EABI:** Ειδικό Δελτίο Βιομηχανικής Ιδιοκτησίας
- Δ.Σ.:** Διοικητικό Συμβούλιο
- ΣΧ. ή ΥΠ.:** Σχέδιο ή Υπόδειγμα
- ΚΑΤ/ΡΗΣΗ:** Καταχώρηση
- ΑΡ.ΑΙΤ.:** Αριθμός αίτησης
- ΑΝΤ/MENΟΥ:** Αντικείμενου

Μ Ε Ρ Ο Σ Α '

ΚΑΤΑΧΩΡΗΜΕΝΕΣ ΑΙΤΗΣΕΙΣ ΣΧΕΔΙΩΝ ΚΑΙ ΥΠΟΔΕΙΓΜΑΤΩΝ

ΑΙΤΗΣΕΙΣ ΣΧΕΔΙΩΝ ΚΑΙ ΥΠΟΔΕΙΓΜΑΤΩΝ

(21) Αρ. Αίτησης Σχ. ή Υπ.: 20070600035

(15) Ημερ. Καταχώρησης: 02/03/2007

(17) Ημ. Λήξης 1ης πενταετίας :2/3/2012

(71) Καταθέτης(ες): ΝΑΗΜΙΑΣ ALBERT
Αλκιμάχου 24, 11634 ΑΘΗΝΑ (ΑΤΤΙΚΗΣ),
ΕΛΛΑΔΑ

(30) Συμβ. Προτεραιότητα(ες):

(72) Δημιουργός(οι): ΝΑΗΜΙΑΣ ALBERT

(74) Πληρεξούσιος:

(74) Αντίκλητος: ΚΑΦΦΕΤΖΑΚΗ ΟΥΡΑΝΙΑ
Προόδου 9, 16673 ΒΟΥΛΑ (ΑΤΤΙΚΗΣ)

(28) Αριθμός Σχεδίων/Υποδειγμάτων: 50

(51) Διεθνής Ταξινόμηση: 06-13

(54) Προσδιορισμός Αντικειμένου: ΠΑΝΩΣΕΝΤΟΝΑ

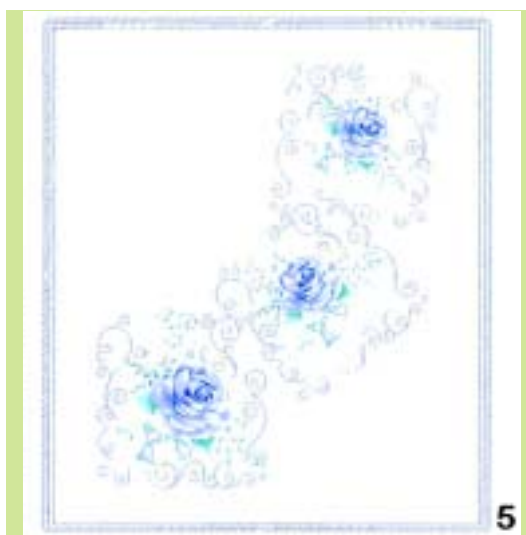
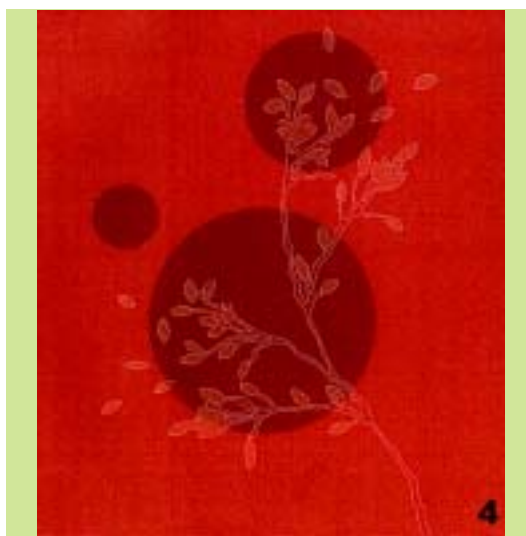
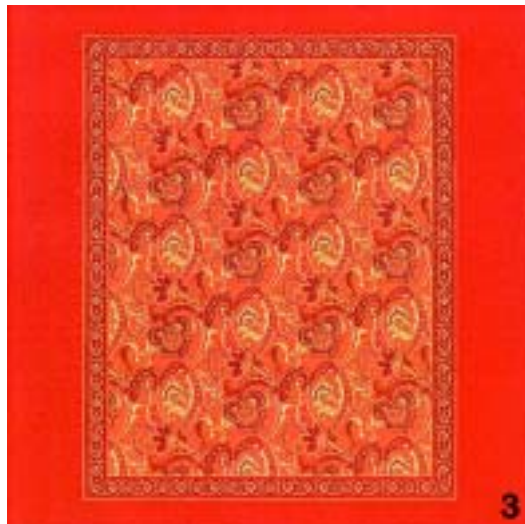



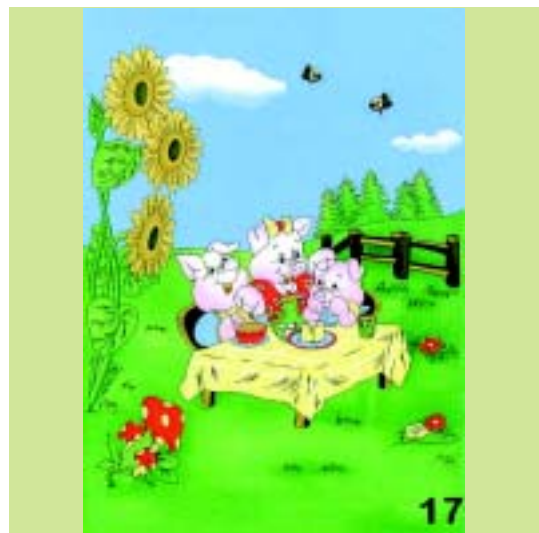

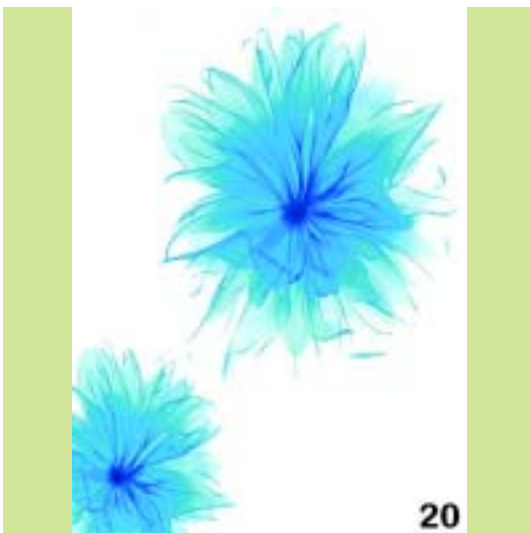

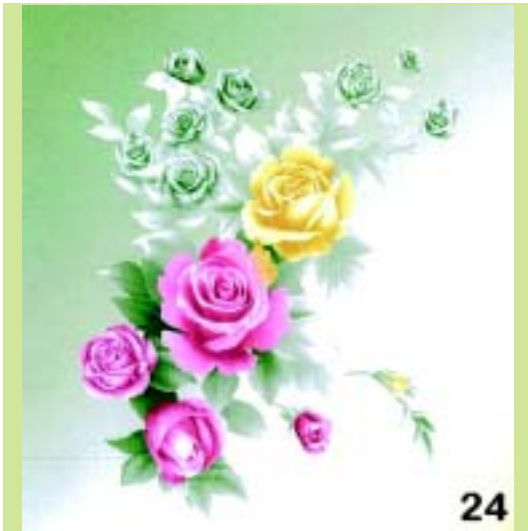



30

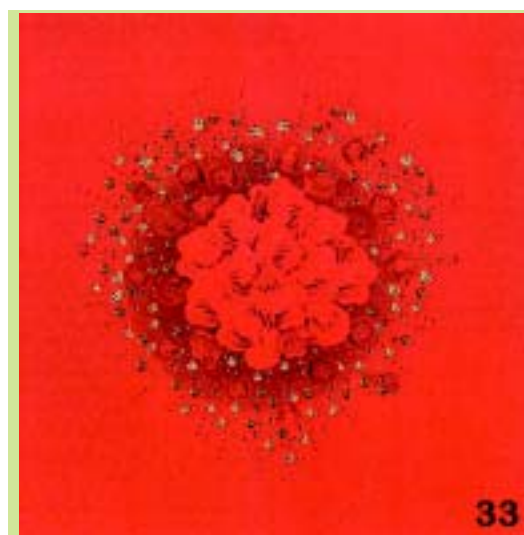

33



31



34



32

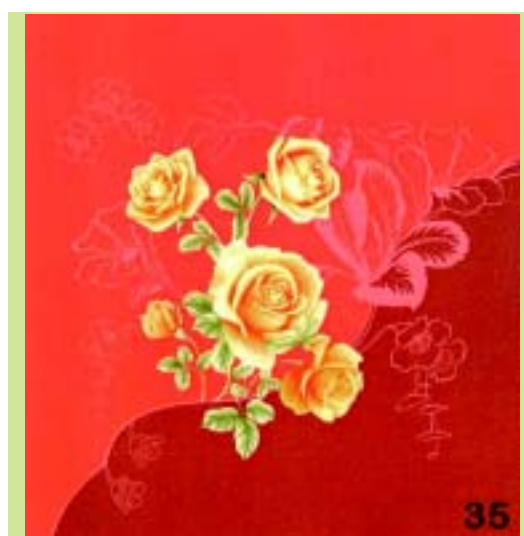

35

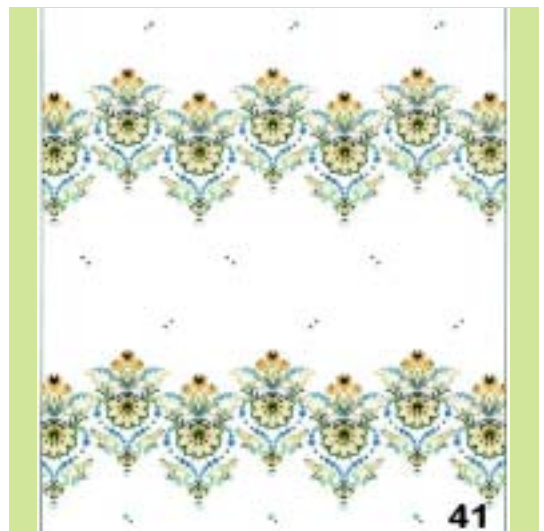

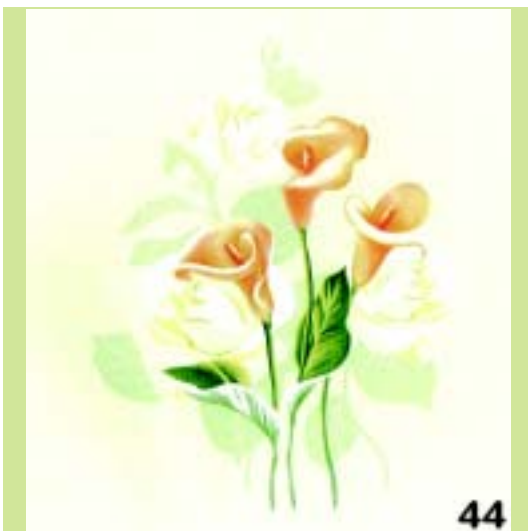
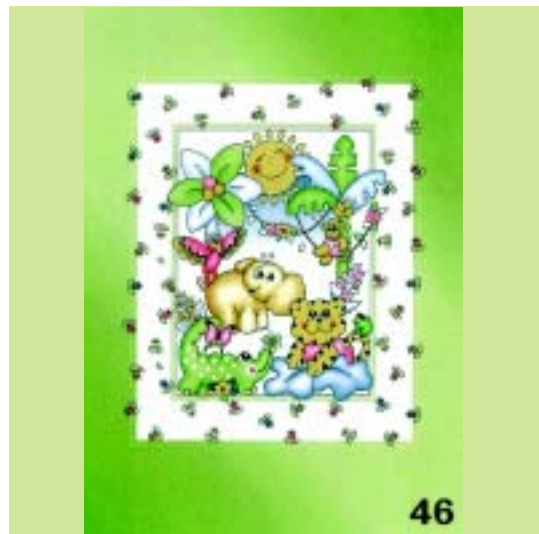



(21) *Αρ. Αίτησης Σχ. ή Υπ.:* 20070600036

(15) *Ημερ. Καταχώρησης:* 02/03/2007

(17) *Ημ. Λήξης 1ης πενταετίας :* 2/3/2012

(71) *Καταθέτης(ες):* ΝΑΗΜΙΑΣ ALBERT
Αλκιμάχου 24, 11634 ΑΘΗΝΑ (ΑΤΤΙΚΗΣ),
ΕΛΛΑΔΑ

(30) *Συμβ. Προτεραιότητα(ες):*

(72) *Δημιουργός(οι):* ΝΑΗΜΙΑΣ ALBERT

(74) *Πληρεξούσιος:*

(74) *Αντίκλητος:* ΚΑΦΦΕΤΖΑΚΗ ΟΥΡΑΝΙΑ
Προόδου 9, 16673 ΒΟΥΛΑ (ΑΤΤΙΚΗΣ)

(28) *Αριθμός Σχεδίων/Υποδειγμάτων:* 50

(51) *Διεθνής Ταξινόμηση:* 06-13

(54) *Προσδιορισμός Αντικειμένου:* ΠΑΝΩΣΣΕΝΤΟΝΑ-ΚΑΤΩΣΣΕΝΤΟΝΑ



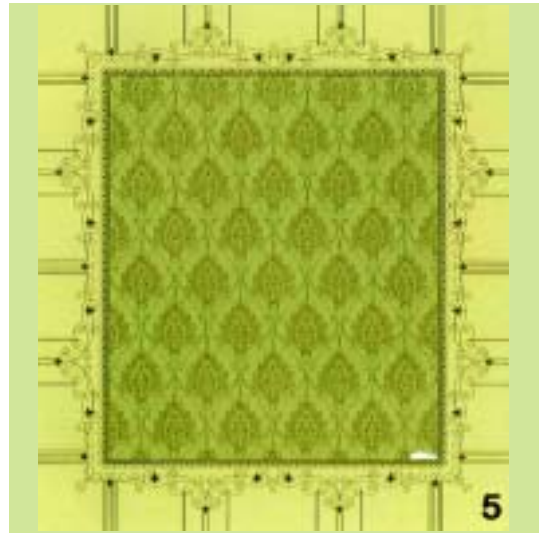

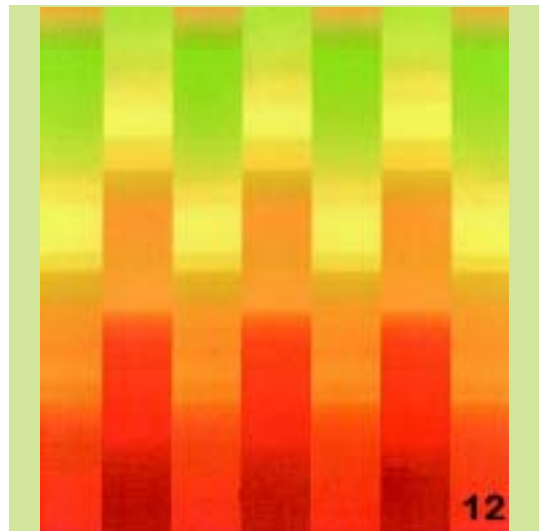
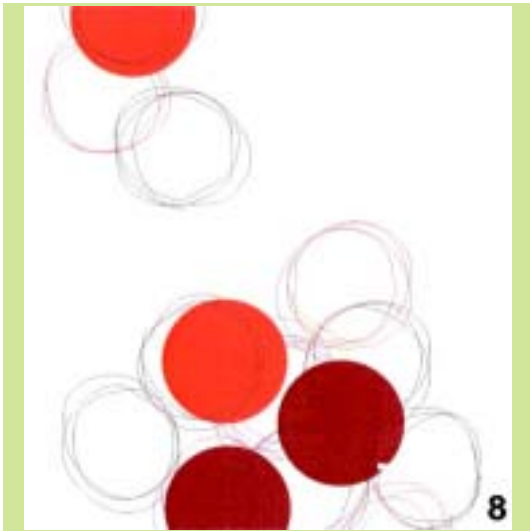

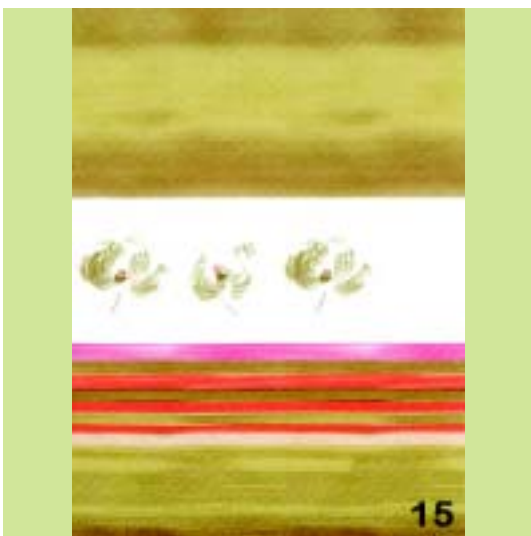

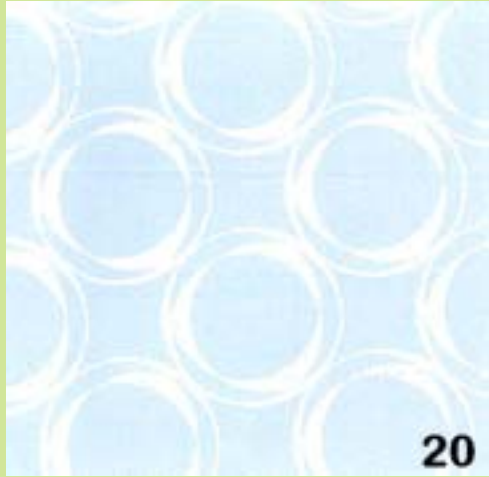

20

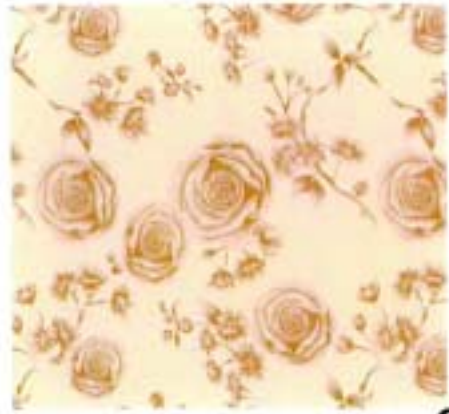

23

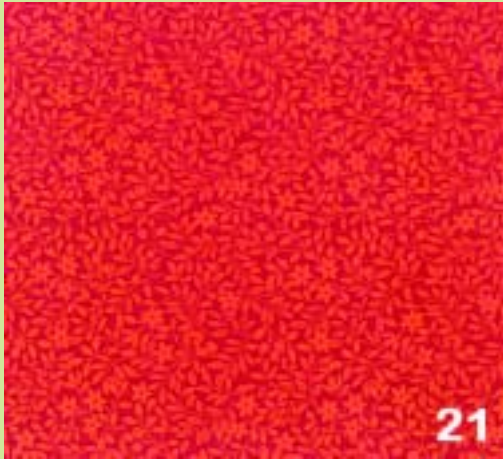

21



24



22



25



26

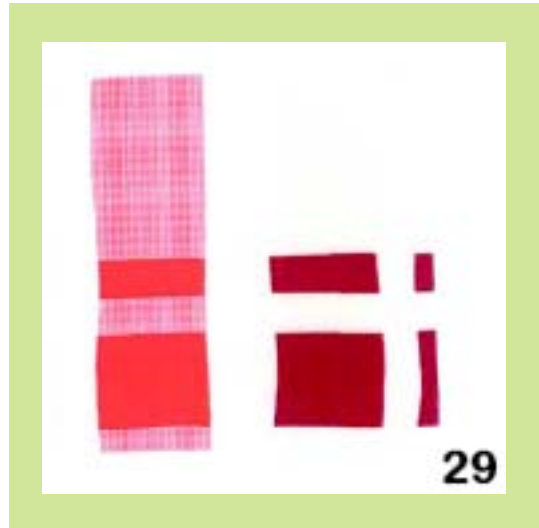

29



27

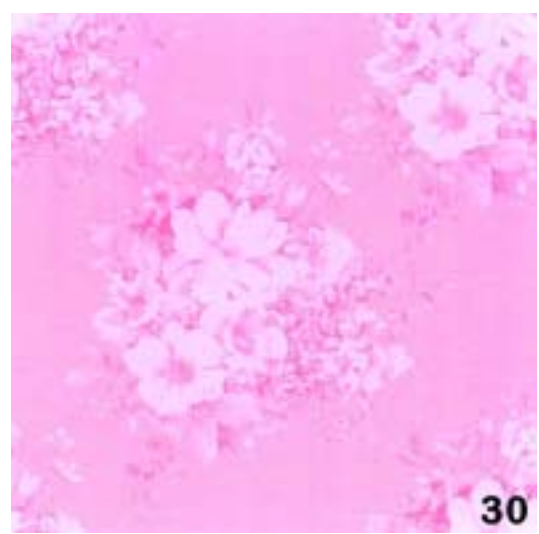

30



28



31

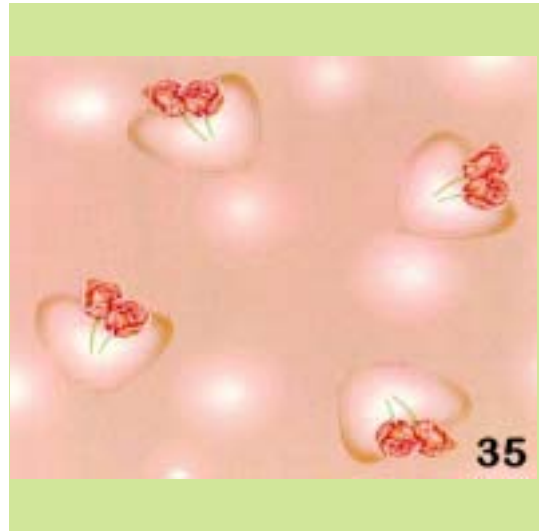
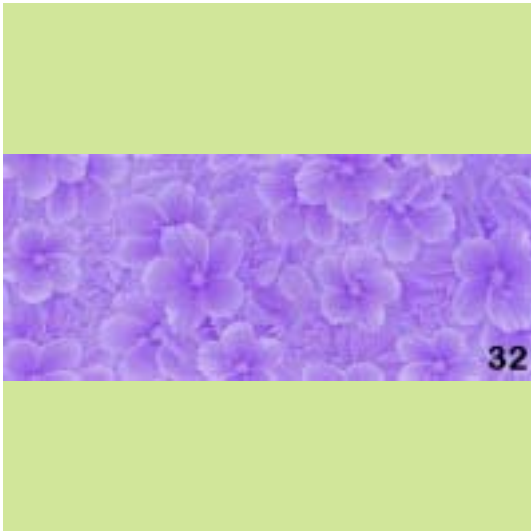

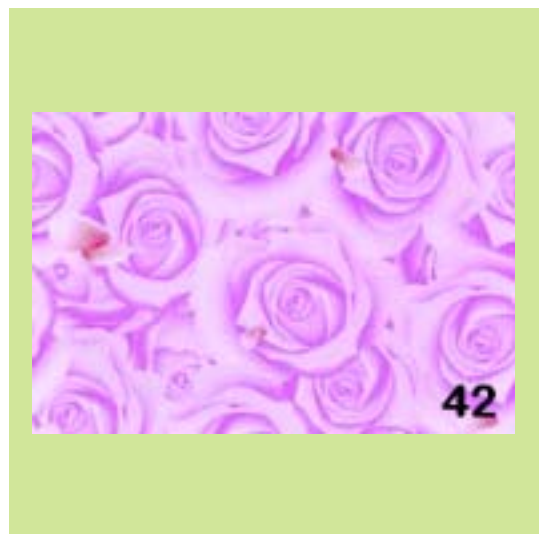

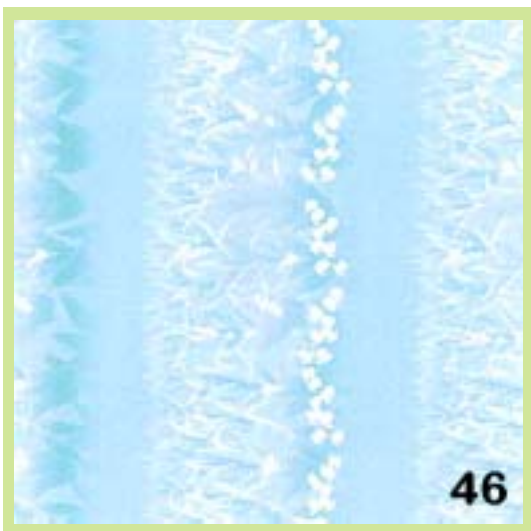
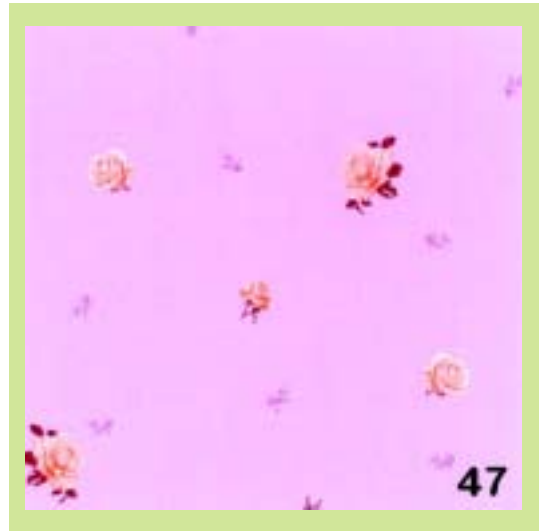

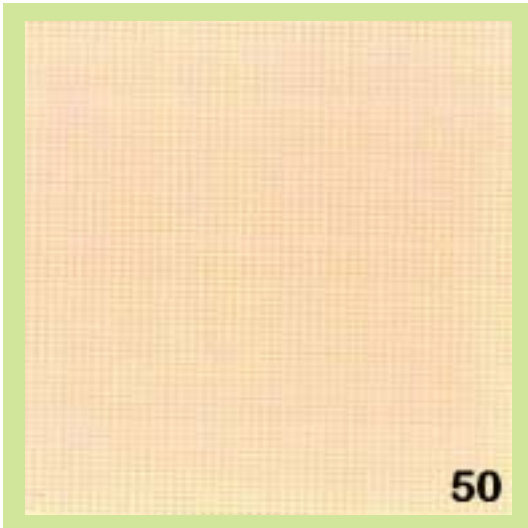

(21) *Αρ. Αίτησης Σχ. ή Υπ.*: 20070600037

(15) *Ημερ. Καταχώρησης*: 02/03/2007

(17) *Ημ. Λήξης 1ης πενταετίας*: 2/3/2012

(71) *Καταθέτης(ες)*: ΝΑΗΜΙΑΣ ALBERT
Αλκιμάχου 24, 11634 ΑΘΗΝΑ (ΑΤΤΙΚΗΣ),
ΕΛΛΑΔΑ

(30) *Συμβ. Προτεραιότητα(ες)*:

(72) *Δημιουργός(οι)*: ΝΑΗΜΙΑΣ ALBERT

(74) *Πληρεξούσιος*:

(74) *Αντίκλητος*: ΚΑΦΦΕΤΖΑΚΗ ΟΥΡΑΝΙΑ
Προόδου 9,16673 ΒΟΥΛΑ (ΑΤΤΙΚΗΣ)

(28) *Αριθμός Σχεδίων/Υποδειγμάτων*: 50

(51) *Διεθνής Ταξινόμηση*: 06-13

(54) *Προσδιορισμός Αντικειμένου*: ΜΑΞΙΛΑΡΟΘΗΚΕΣ

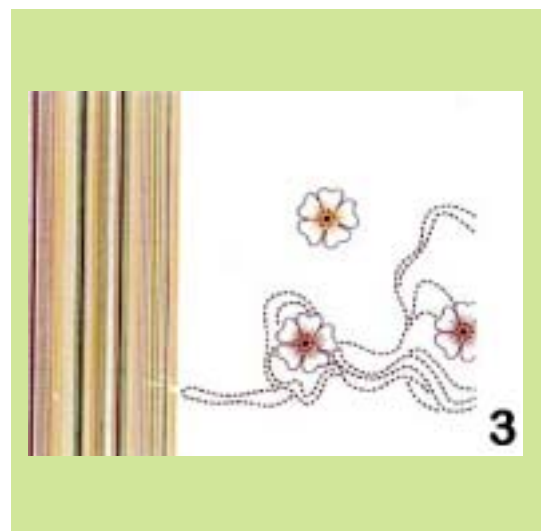
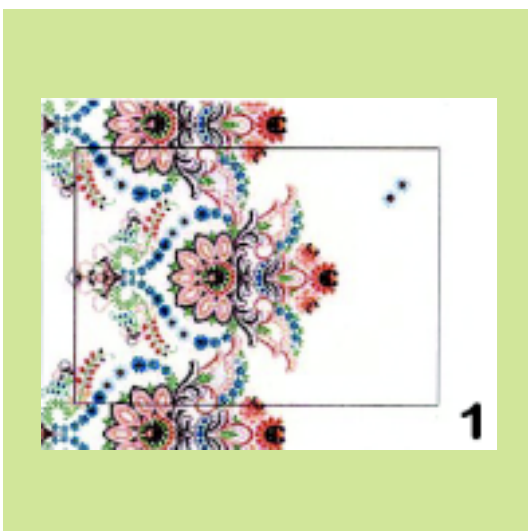

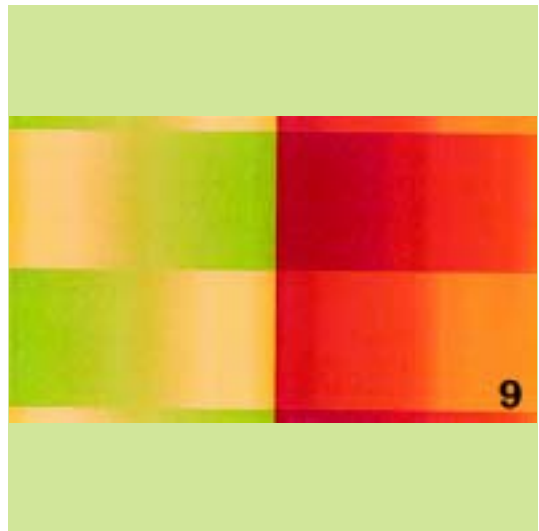
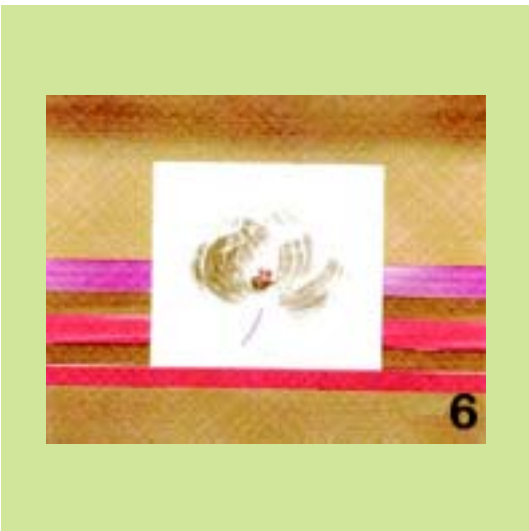





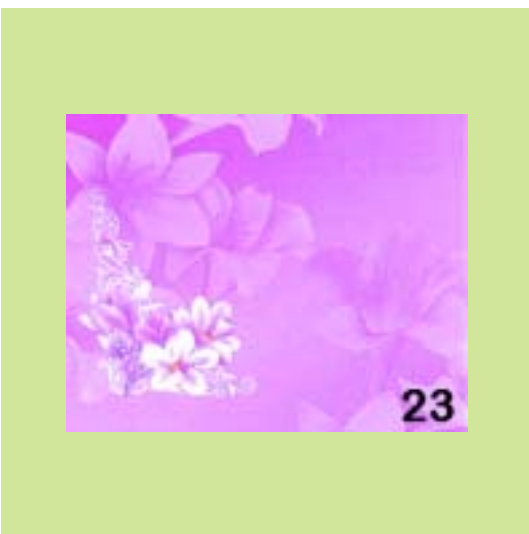



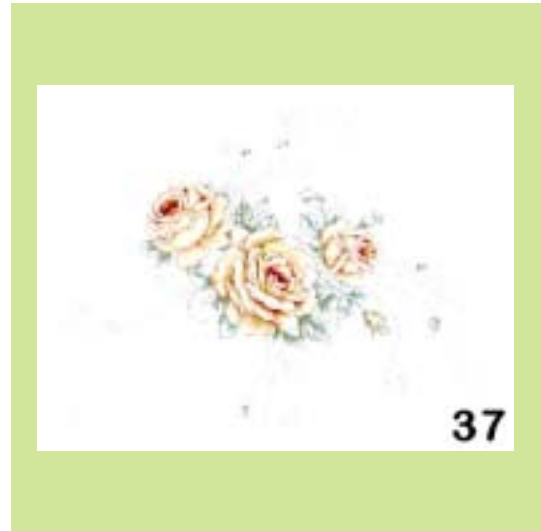



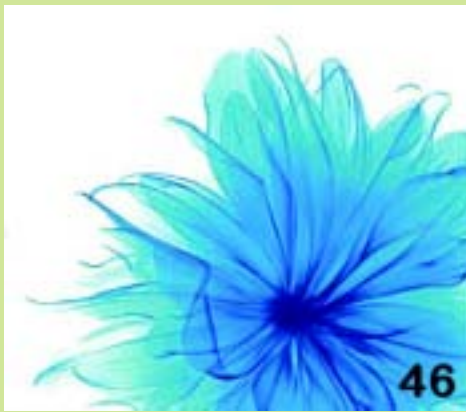

46



49



47

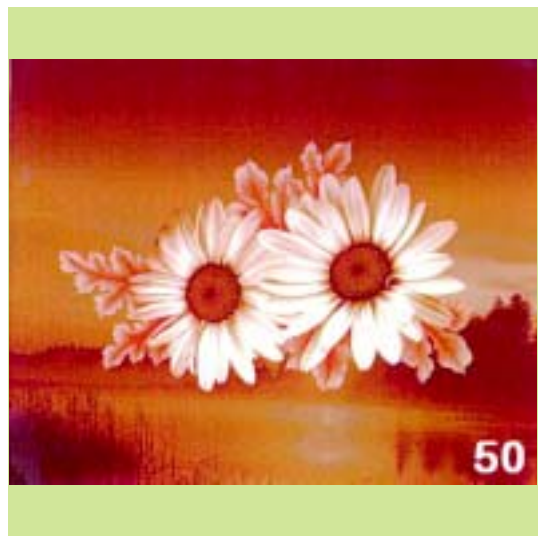

50



48

(21) *Αρ. Αίτησης Σχ. ή Υπ.*: 20070600038

(15) *Ημερ. Καταχώρησης*: 02/03/2007

(17) *Ημ. Λήξης 1ης πενταετίας*: 2/3/2012

(71) *Καταθέτης(ες)*: ΝΑΗΜΙΑΣ ALBERT
Αλκιμάχου 24, 11634 ΑΘΗΝΑ (ΑΤΤΙΚΗΣ),
ΕΛΛΑΔΑ

(30) *Συμβ. Προτεραιότητα(ες)*:

(72) *Δημιουργός(οι)*: ΝΑΗΜΙΑΣ ALBERT

(74) *Πληρεξούσιος*:

(74) *Αντίκλητος*: ΚΑΦΦΕΤΖΑΚΗ ΟΥΡΑΝΙΑ
Προόδου 9,16673 ΒΟΥΛΑ (ΑΤΤΙΚΗΣ)

(28) *Αριθμός Σχεδίων/Υποδειγμάτων*: 50

(51) *Διεθνής Ταξινόμηση*: 06-13

(54) *Προσδιορισμός Αντικειμένου*: ΚΑΤΩΣΣΕΝΤΟΝΑ - ΜΑΞΙΛΑΡΟΘΗ-
ΚΕΣ

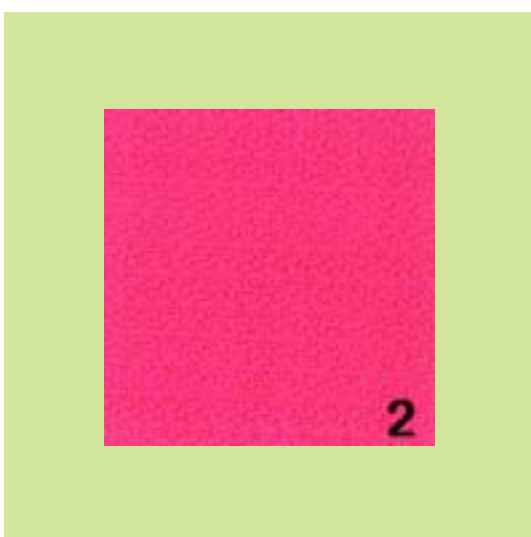
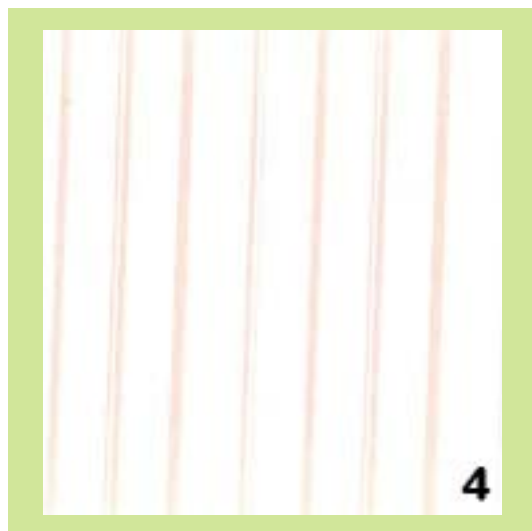
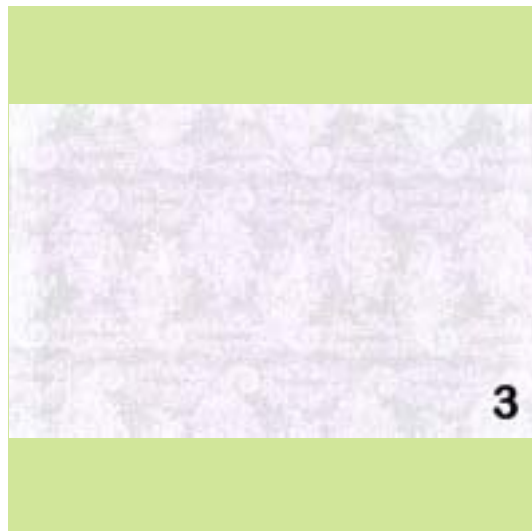

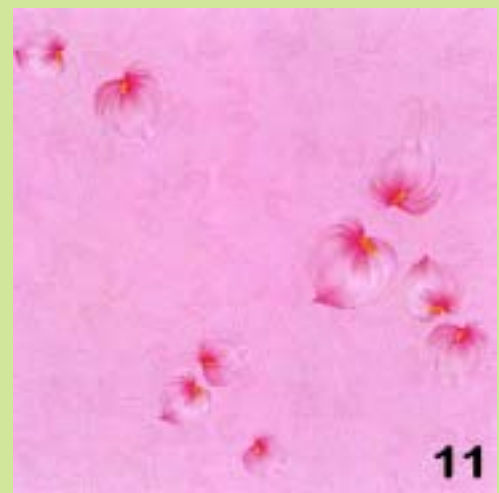



12



15



13

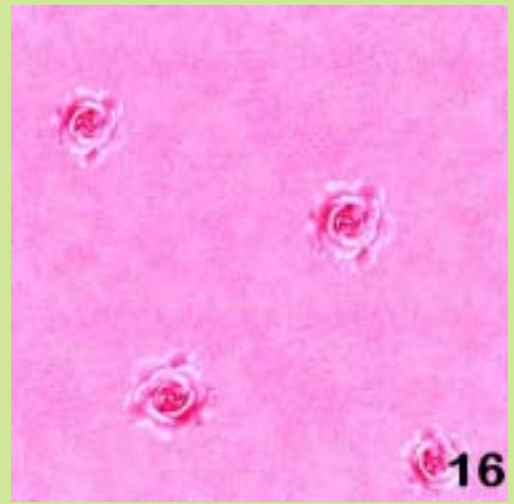

16



14



17





24



27



25



28



26

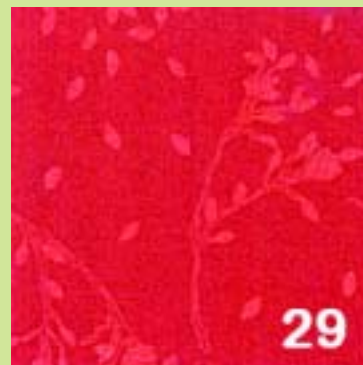

29

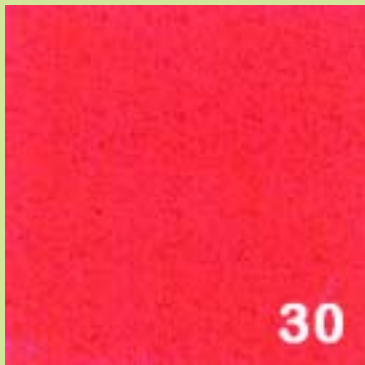



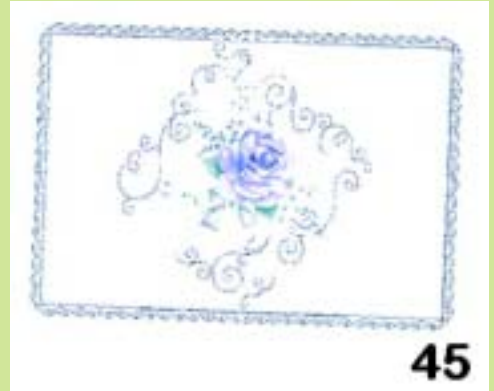



(21) *Αρ. Αίτησης Σχ. ή Υπ.:* 20070600039

(15) *Ημερ.Καταχώρησης:* 02/03/2007

(17) *Ημ. Λήξης 1ης πενταετίας :*2/3/2012

(71) *Καταθέτης(ες):* ΜΕΜΤΣΑ ΙΩΑΚΕΙΜ ΕΛΙΣΑΒΕΤ
Μεταζά 33, 16674 ΓΛΥΦΑΔΑ (ΑΤΤΙΚΗΣ),
ΕΛΛΑΔΑ

(30) *Συμβ. Προτεραιότητα(ες):*

(72) *Δημιουργός(οι):* ΜΕΜΤΣΑ ΙΩΑΚΕΙΜ ΕΛΙΣΑΒΕΤ

(74) *Πληρεξούσιος:*

(74) *Αντίκλητος:* ΚΑΒΑΡΛΙΓΚΟΣ ΤΙΜΟΘΕΟΣ
Κύπρου 16,16675 ΓΛΥΦΑΔΑ (ΑΤΤΙΚΗΣ)

(28) *Αριθμός Σχεδίων/Υποδειγμάτων:* 7

(51) *Διεθνής Ταξινόμηση:* 19-01

(54) *Προσδιορισμός Αντικειμένου:* ΦΑΚΕΛΛΟΙ ΠΡΟΣΚΛΗΤΗΡΙΩΝ

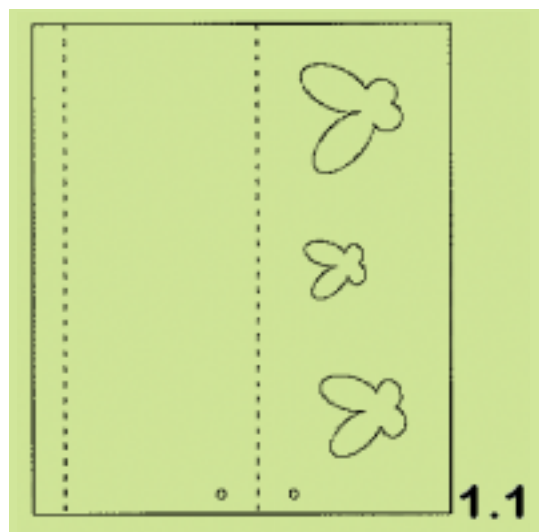

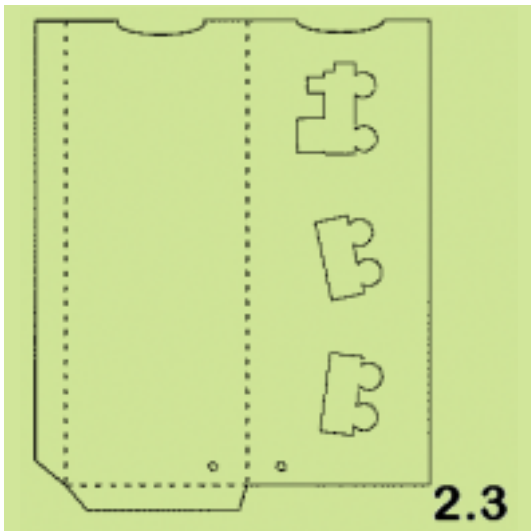
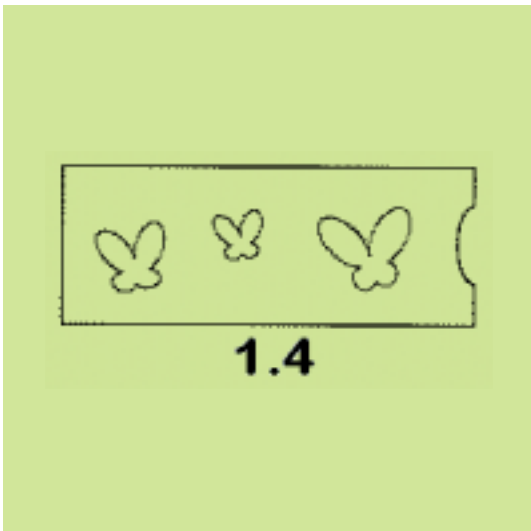
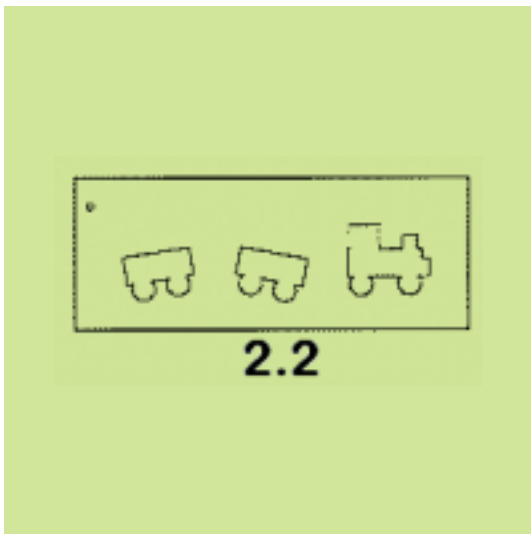
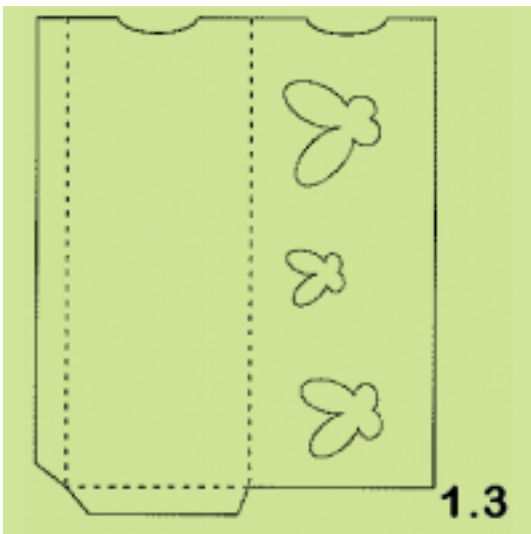
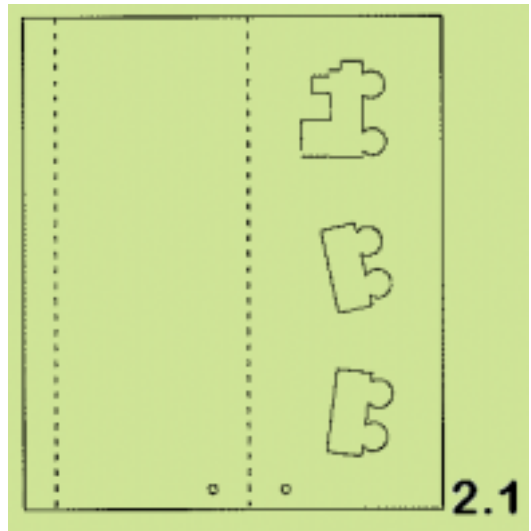
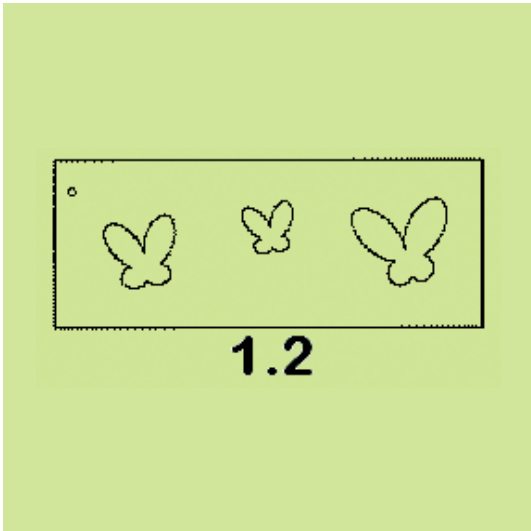

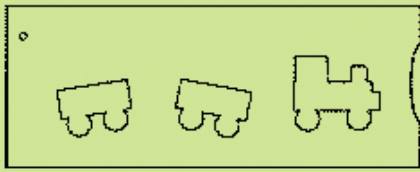

2.4

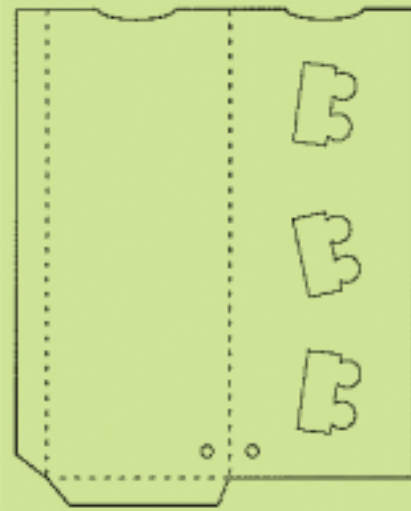

3.3

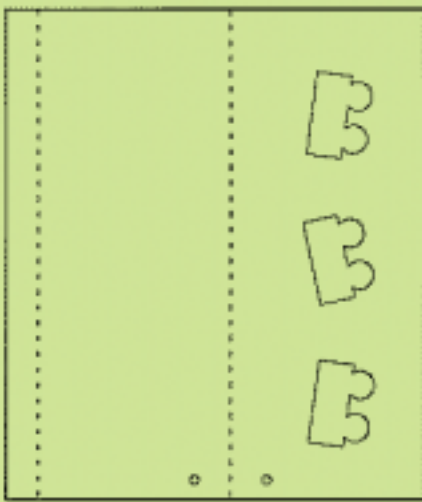

3.1



3.4

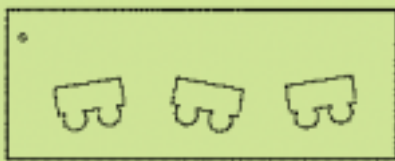

3.2

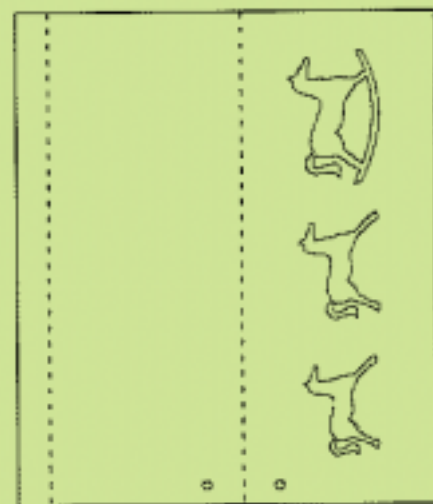

4.1



4.2

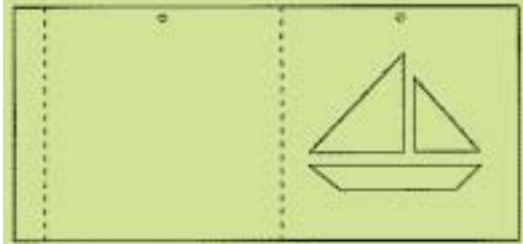

5.1

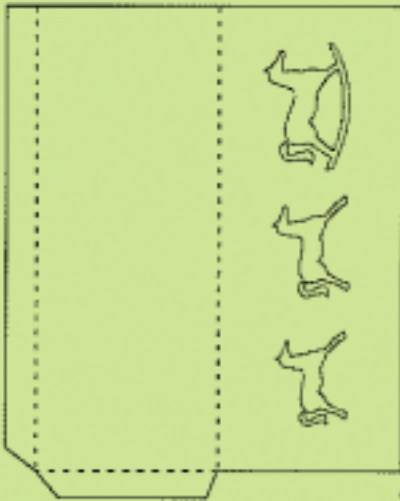

4.3

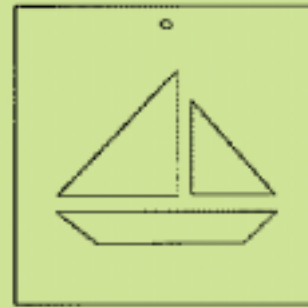

5.2



4.4

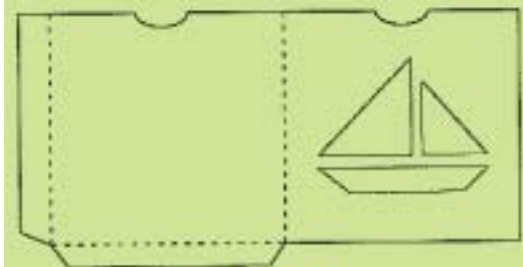

5.3



5.4

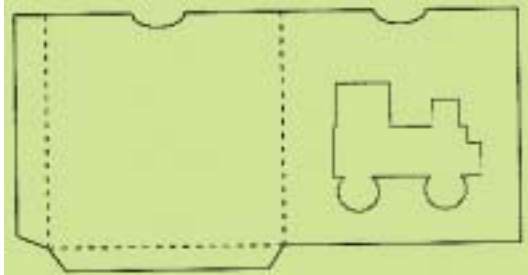

6.3

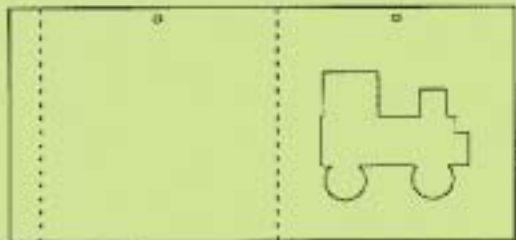

6.1

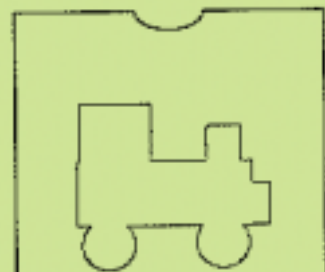

6.4

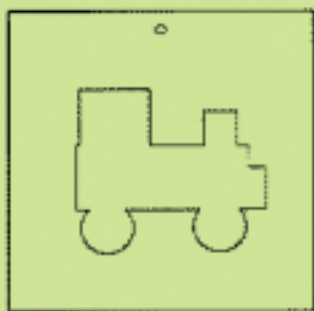

6.2

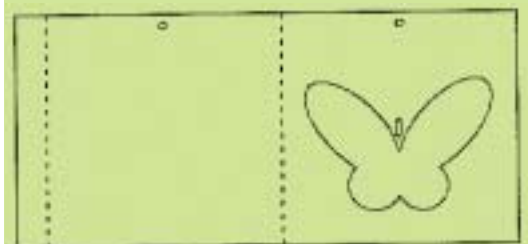

7.1

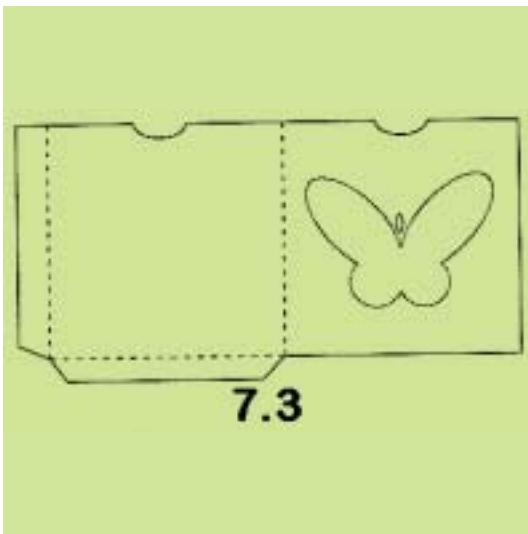
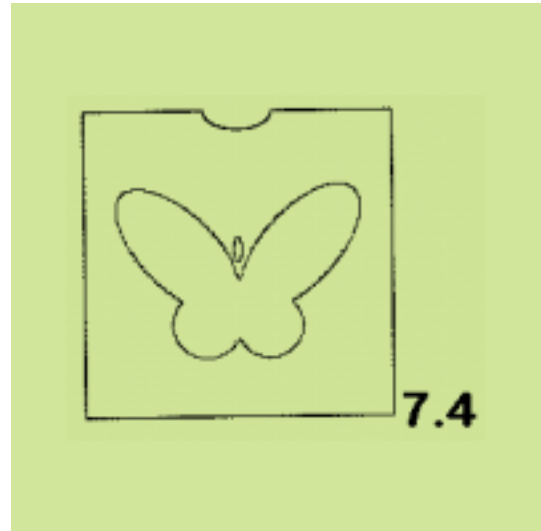
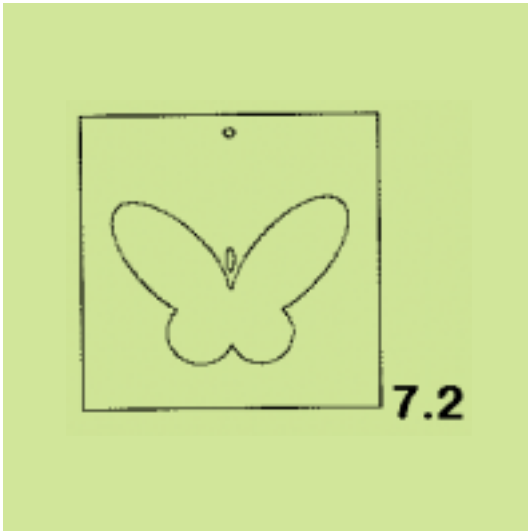

(21) Αρ. Αίτησης Σχ. ή Υπ.: 20070600043

(15) Ημερ. Καταχώρησης: 07/03/2007

(17) Ημ. Λήξης 1ης πενταετίας :7/3/2012

(71) Καταθέτης(ες): ΠΑΧΙΔΗΣ ΘΕΟΔΩΡΟΣ
Ωραιόκαστρο (Οδός Ιωνίας). ΤΘ 172, 57013
ΩΡΑΙΟΚΑΣΤΡΟ (ΘΕΣΣΑΛΟΝΙΚΗΣ), ΕΛΛΑΔΑ

(30) Συμβ. Προτεραιότητα(ες):

(72) Δημιουργός(οι): ΠΑΧΙΔΗΣ ΘΕΟΔΩΡΟΣ

(74) Πληρεξούσιος:

(74) Αντίκλητος:

(28) Αριθμός Σχεδίων/Υποδειγμάτων: 24

(51) Διεθνής Ταξινόμηση: 23-02

(54) Προσδιορισμός Αντικειμένου: ΣΕΙΡΑ ΣΥΝΘΕΤΙΚΩΝ ΝΕΡΟΧΥΤΩΝ
ΚΟΥΖΙΝΩΝ

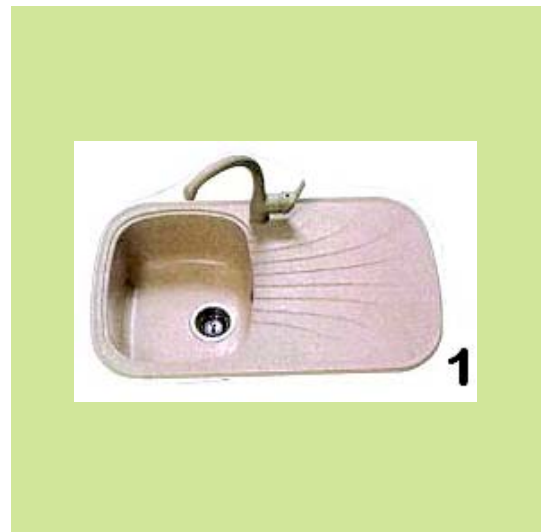

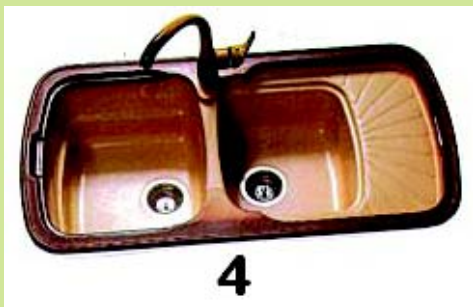
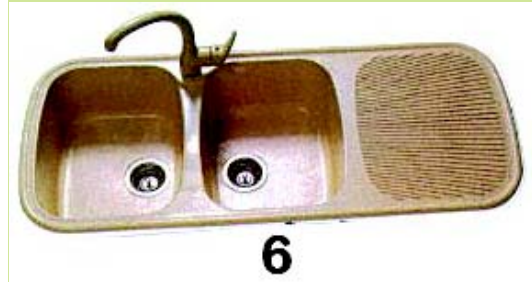
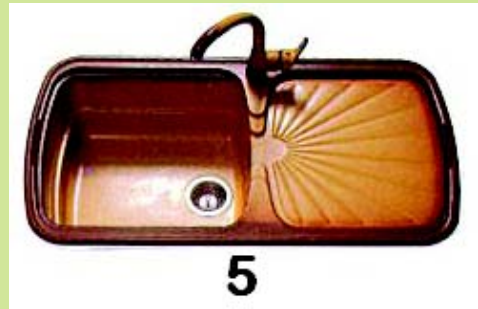
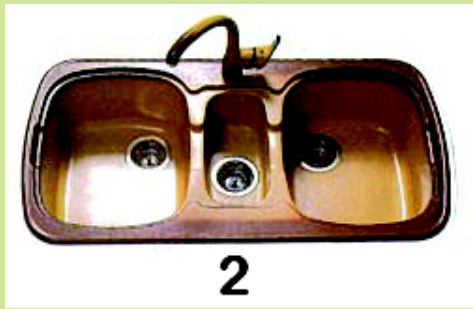

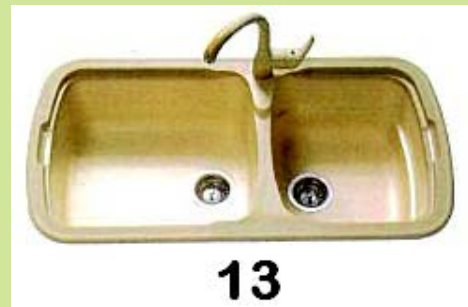
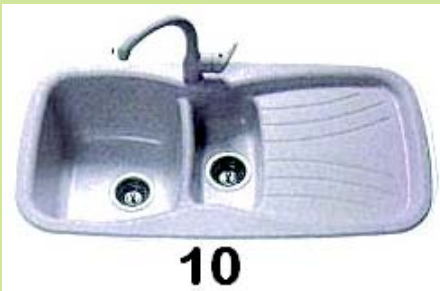
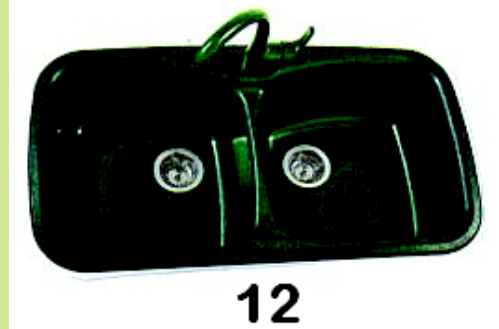
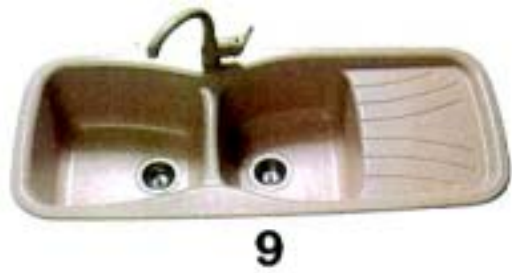

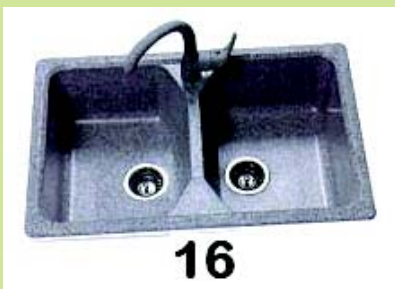



(21) Αρ. Αίτησης Σχ. ή Υπ.: 20070600044

(15) Ημερ. Καταχώρησης: 06/03/2007

(17) Ημ. Λήξης 1ης πενταετίας :6/3/2012

(71) Καταθέτης(ες): EXALCO A.E.
5ο χλμ Ε.Ο. Λαρίσης/Αθηνών, 41110 ΛΑΡΙΣΑ,
ΕΛΛΑΔΑ

(30) Συμβ. Προτεραιότητα(ες):

(72) Δημιουργός(οι): ΚΑΝΤΩΝΙΑΣ ΓΕΩΡΓΙΟΣ

(74) Πληρεξούσιος: ΣΚΟΥΡΑΣ ΘΕΜΙΣΤΟΚΛΗΣ
Πατριάρχου Ιωακείμ 3, 10673 ΑΘΗΝΑ
(ΑΤΤΙΚΗΣ)

(74) Αντίκλητος: ΣΚΟΥΡΑΣ ΘΕΜΙΣΤΟΚΛΗΣ
Πατριάρχου Ιωακείμ 3,10673 ΑΘΗΝΑ
(ΑΤΤΙΚΗΣ)

(28) Αριθμός Σχεδίων/Υποδειγμάτων: 32

(51) Διεθνής Ταξινόμηση: 25-01

(54) Προσδιορισμός Αντικειμένου: ΠΡΟΦΙΛ ΑΛΟΥΜΙΝΙΟΥ

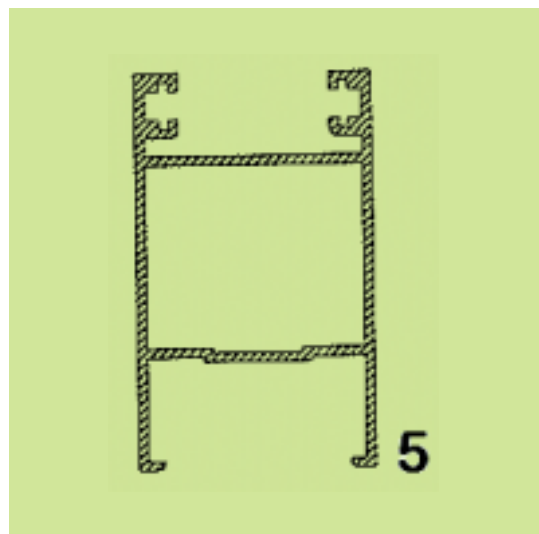
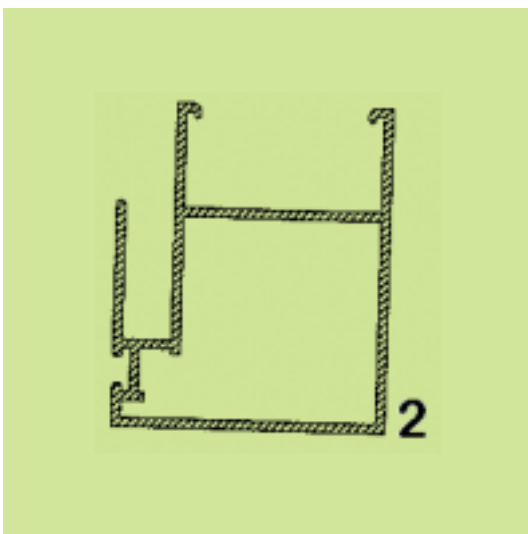
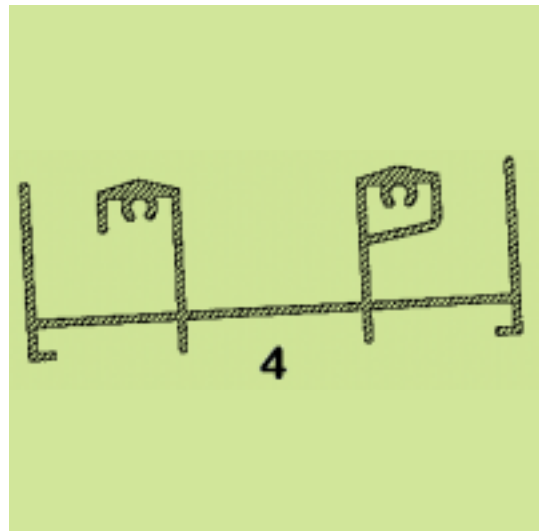
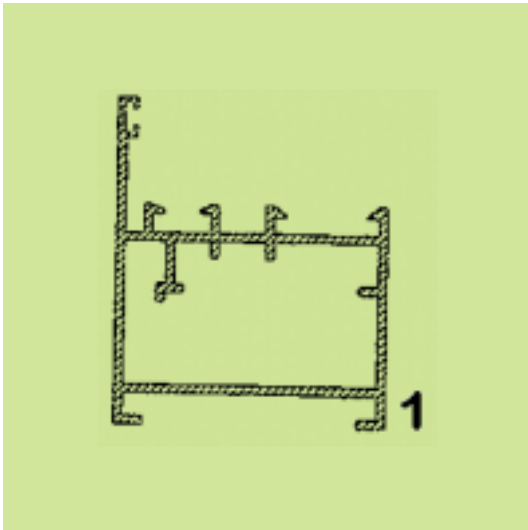
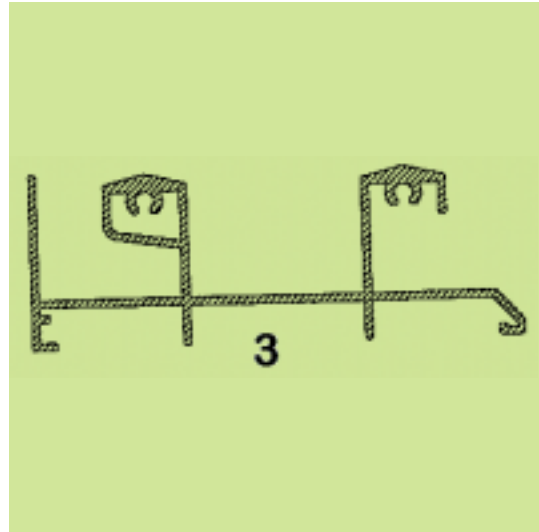

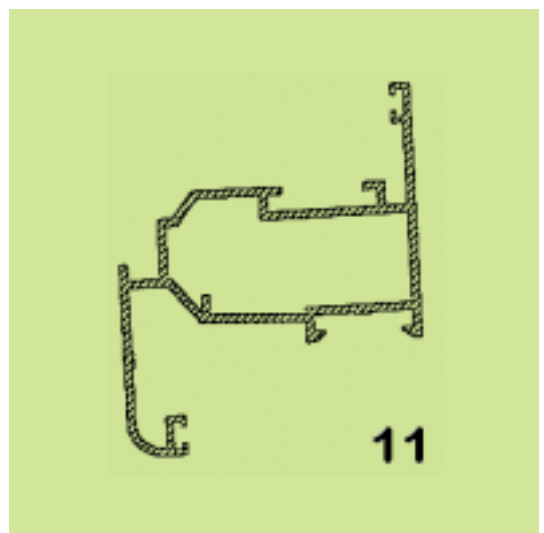
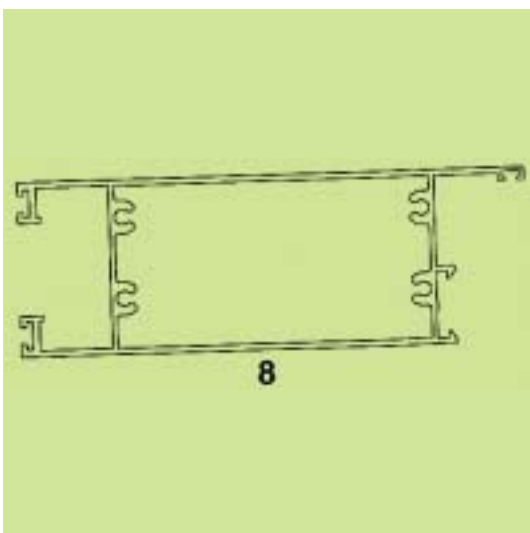
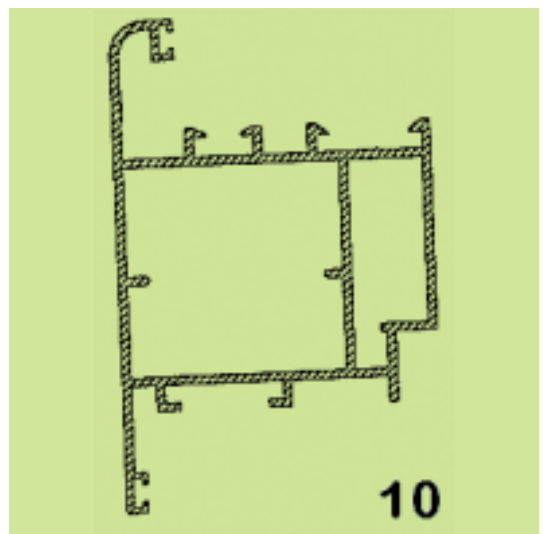
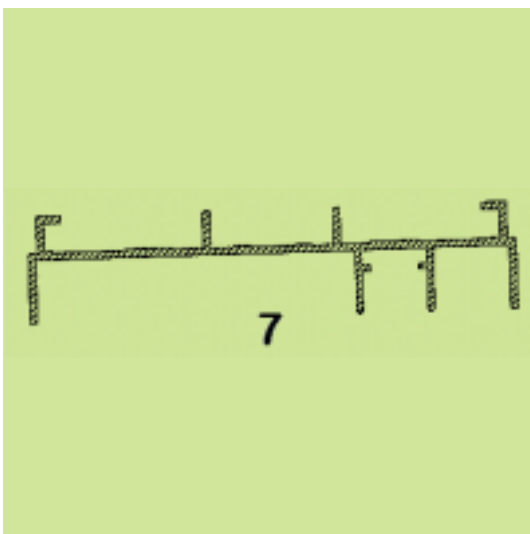
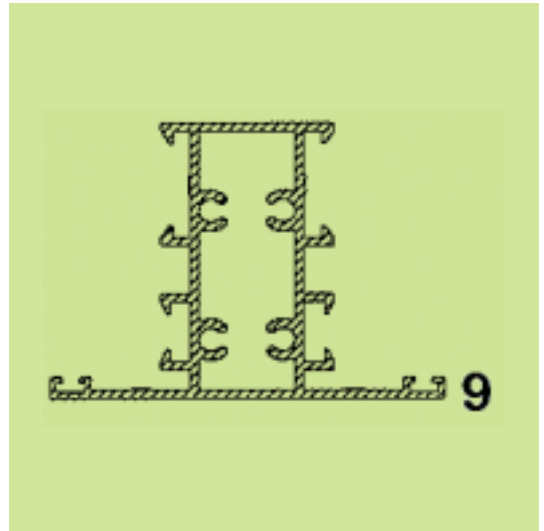
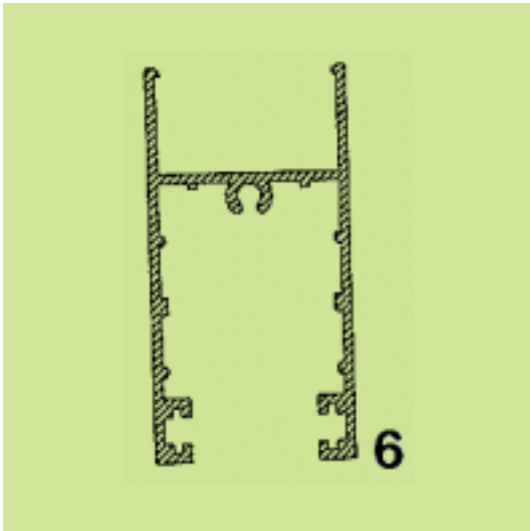

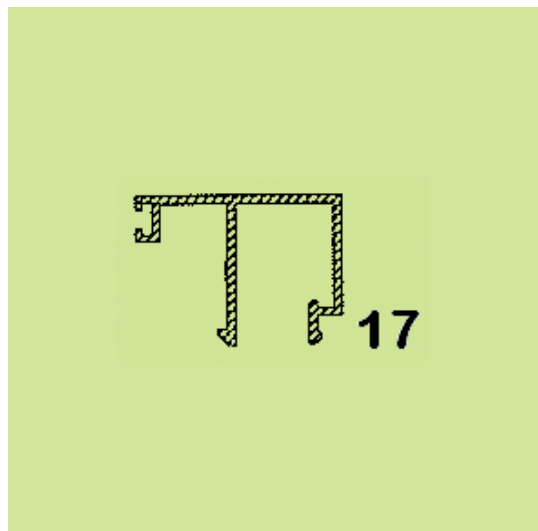
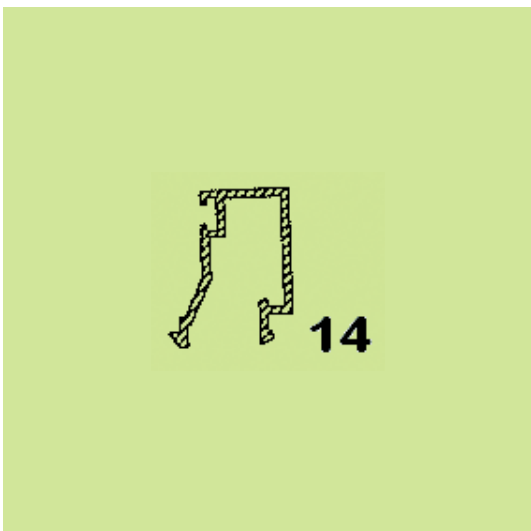
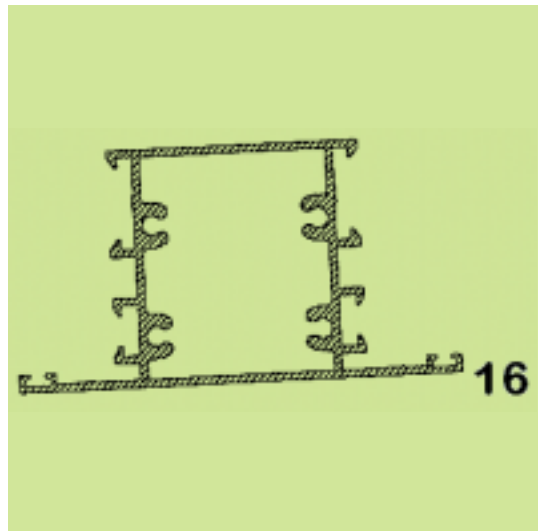
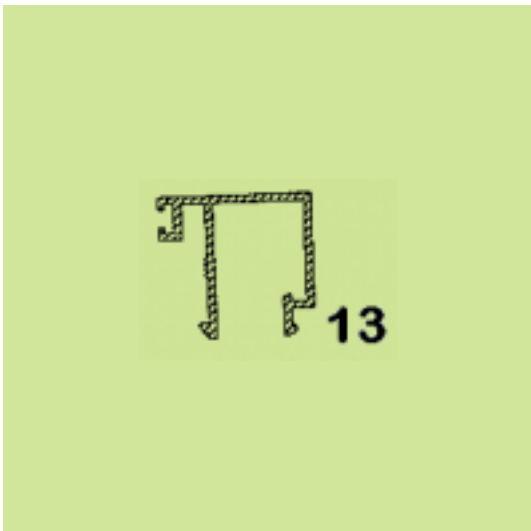
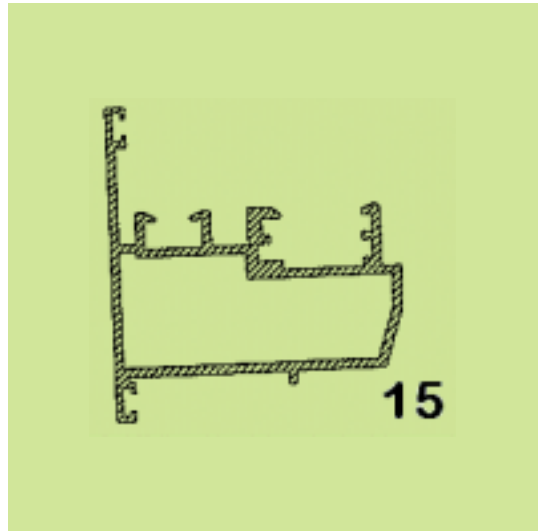
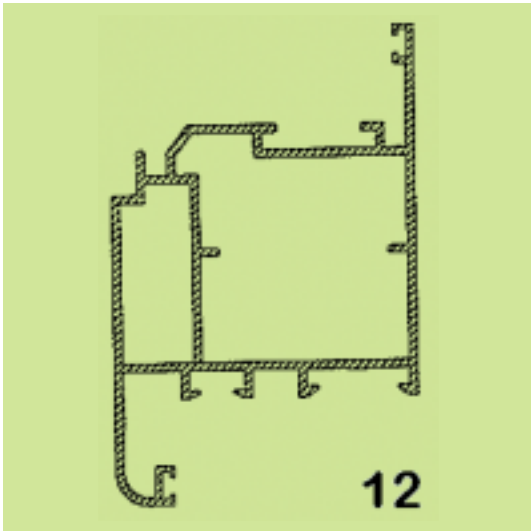

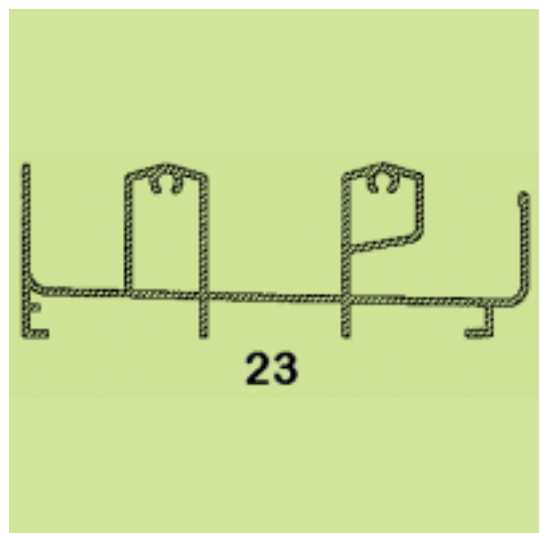
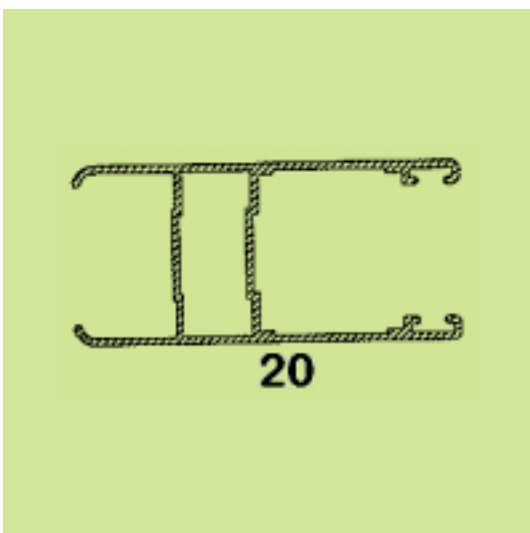
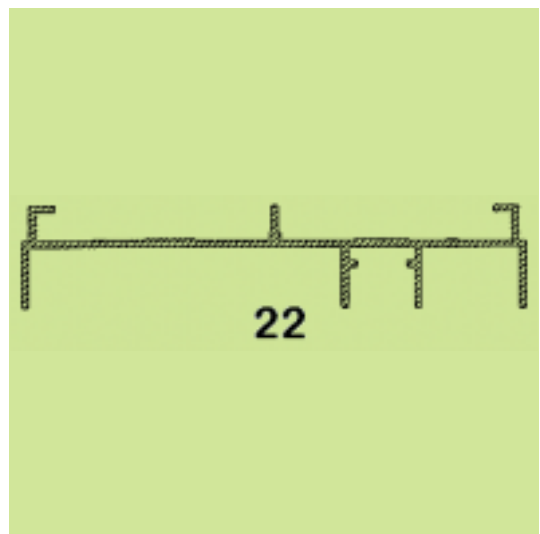
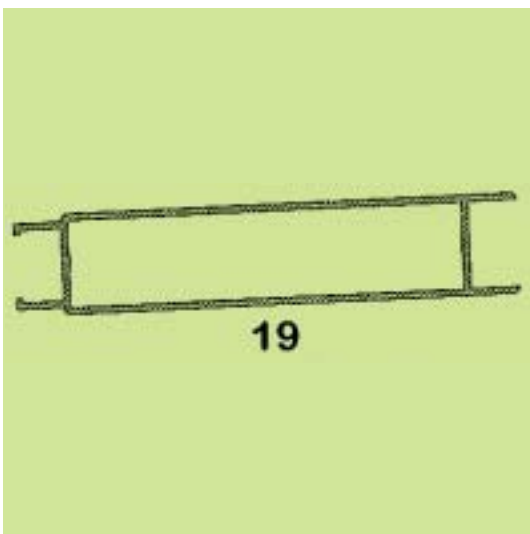
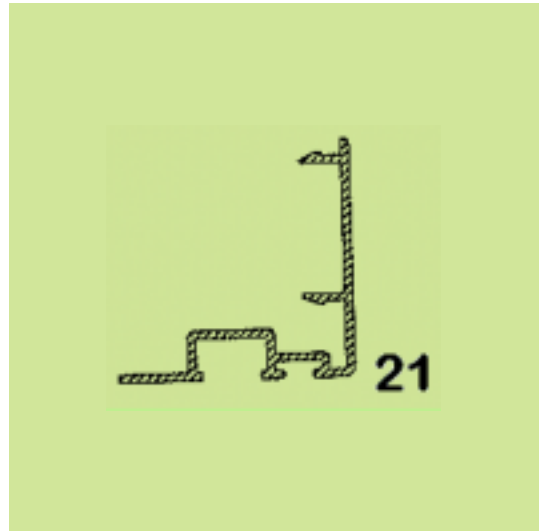
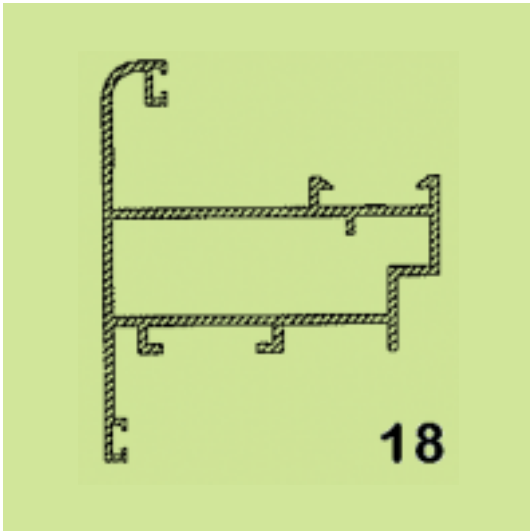

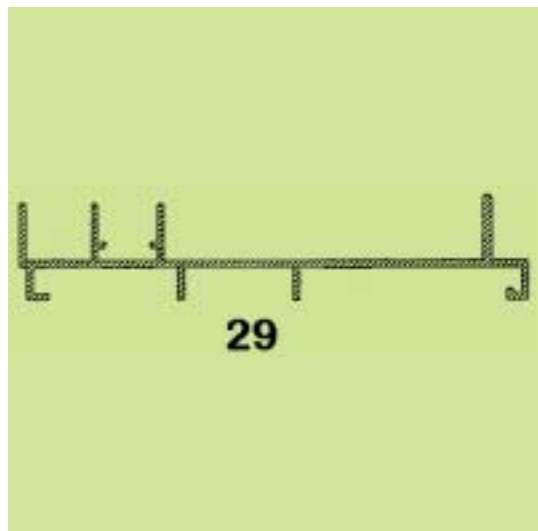
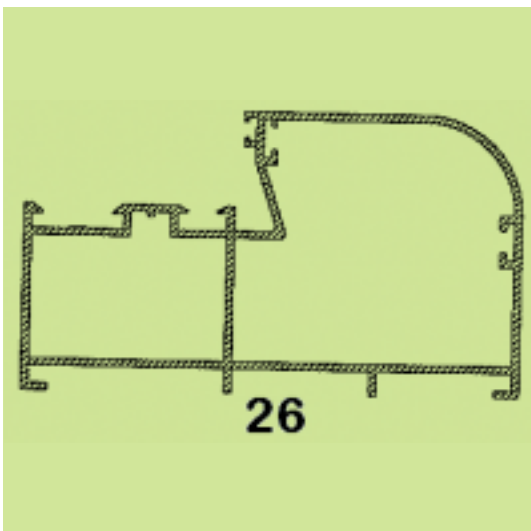
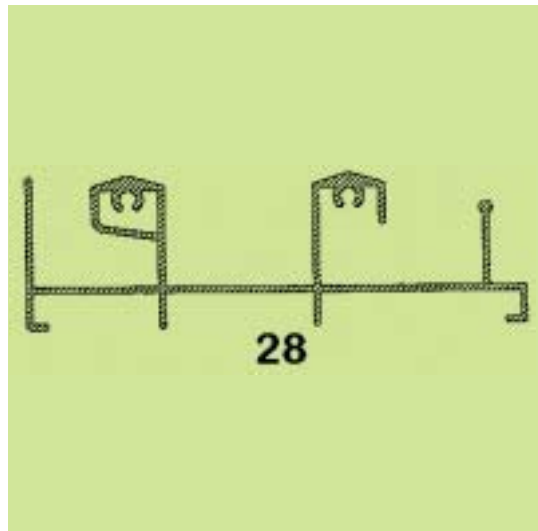
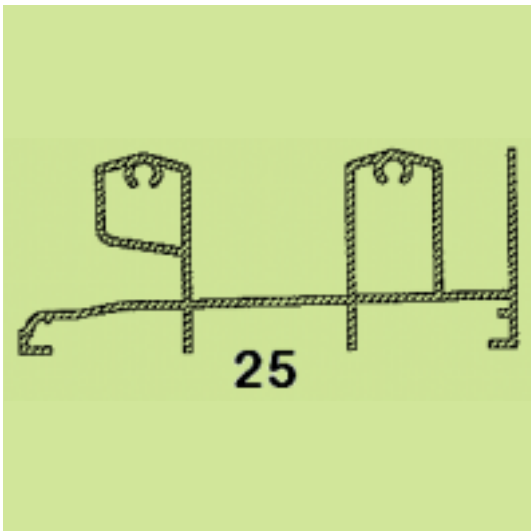
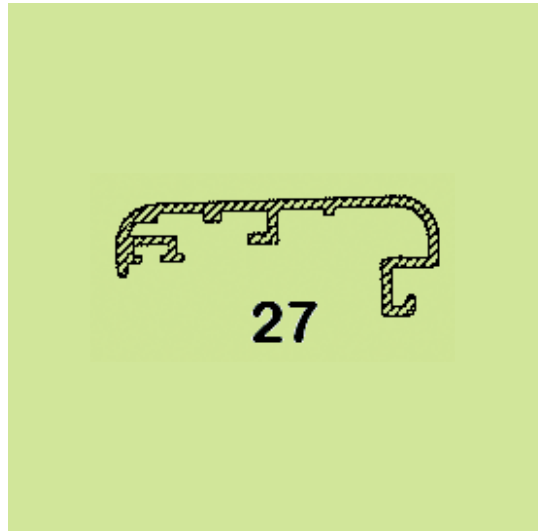
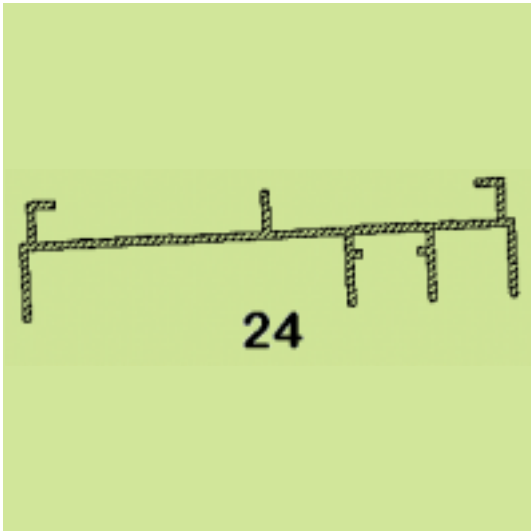

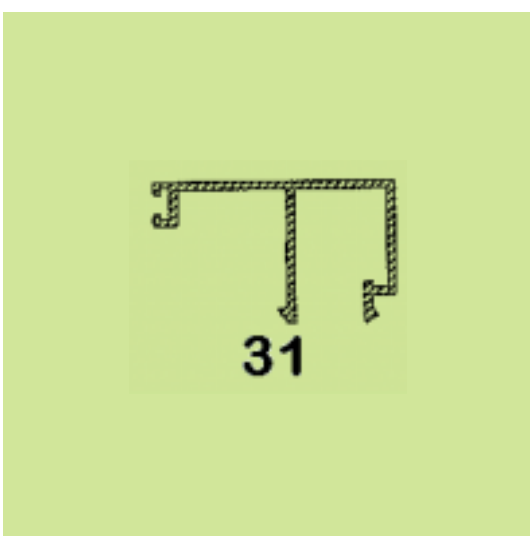
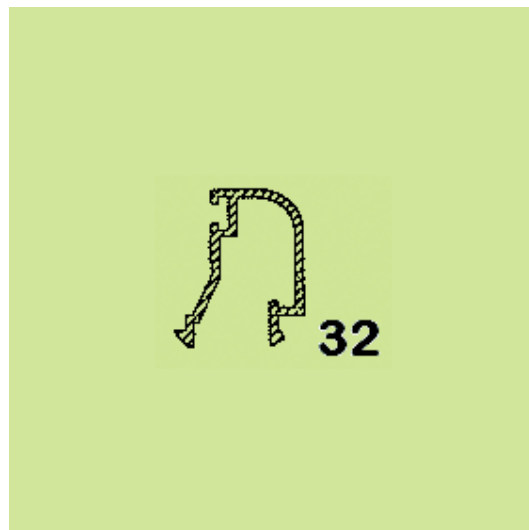
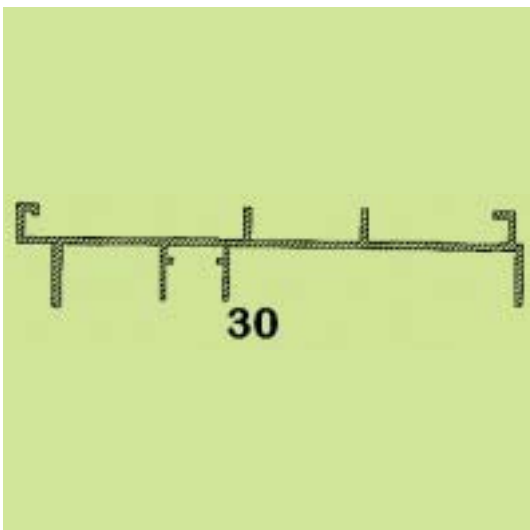

(21) *Αρ. Αίτησης Σχ. ή Υπ.:* 20070600045

(15) *Ημερ. Καταχώρησης:* 14/03/2007

(17) *Ημ. Λήξης 1ης πενταετίας:* 14/3/2012

(71) *Καταθέτης(ες):* ΜΑΝΟΥΣΟΠΟΥΛΟΥ ΔΗΜΗΤΡΙΟΥ ΙΩΑΝΝΑ
Ελ Αλαμείν 79, 14231 ΝΕΑ ΙΩΝΙΑ (ΑΤΤΙΚΗΣ),
ΕΛΛΑΔΑ

(30) *Συμβ. Προτεραιότητα(ες):*

(72) *Δημιουργός(οι):* ΜΑΝΟΥΣΟΠΟΥΛΟΥ ΔΗΜΗΤΡΙΟΥ ΙΩΑΝΝΑ

(74) *Πληρεξούσιος:*

(74) *Αντίκλητος:*

(28) *Αριθμός Σχεδίων/Υποδειγμάτων:* 13

(51) *Διεθνής Ταξινόμηση:* 02-07

(54) *Προσδιορισμός Αντικειμένου:* ΧΕΙΡΟΠΟΙΗΤΕΣ ΣΥΡΜΑΤΙΝΕΣ
ΚΟΥΚΛΕΣ - ΚΑΡΦΙΤΣΕΣ











(21) *Αρ. Αίτησης Σχ. ή Υπ.:* 20070600046

(15) *Ημερ. Καταχώρησης:* 13/03/2007

(17) *Ημ. Αήξης 1ης πενταετίας :* 13/3/2012

(71) *Καταθέτης(ες):* ΜΥΛΩΝΑΣ ΑΛΕΞΑΝΔΡΟΥ ΓΕΩΡΓΙΟΣ
Πλατεία Δημοκρατίας 1, 54629 ΘΕΣΣΑΛΟΝΙΚΗ
(ΘΕΣΣΑΛΟΝΙΚΗΣ), ΕΛΛΑΔΑ

(30) *Συμβ. Προτεραιότητα(ες):*

(72) *Δημιουργός(οι):* ΜΥΛΩΝΑΣ ΑΛΕΞΑΝΔΡΟΥ ΓΕΩΡΓΙΟΣ

(74) *Πληρεξούσιος:*

(74) *Αντίκλητος:*

(28) *Αριθμός Σχεδίων/Υποδειγμάτων:* 3

(51) *Διεθνής Ταξινόμηση:* 08-06

(54) *Προσδιορισμός Αντικειμένου:* ΜΕΝΤΕΣΣΕΔΕΣ (ΜΑΣΚΟΥΛΑ) ΓΙΑ ΠΑΝΤΖΟΥΡΙΑ ΑΛΟΥΜΙΝΙΟΥ



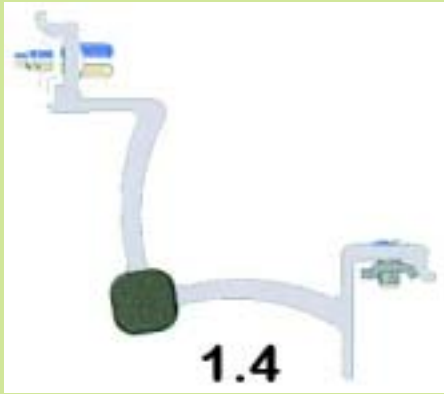

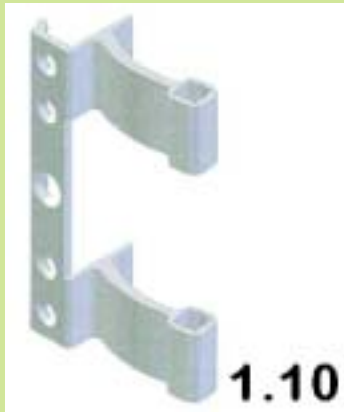





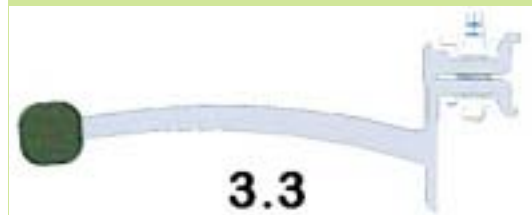

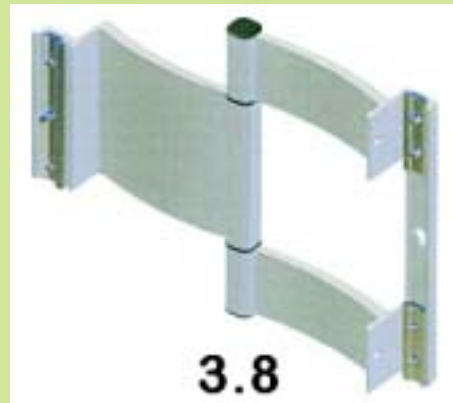

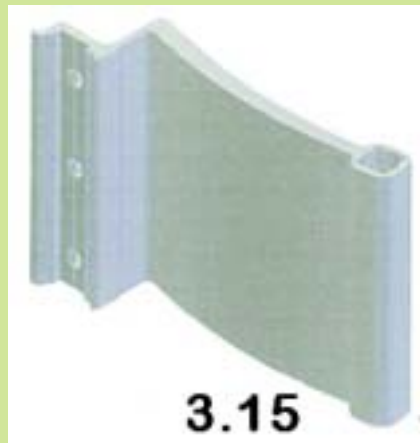

(21) *Αρ. Αίτησης Σχ. ή Υπ.*: 20070600047

(15) *Ημερ. Καταχώρησης*: 14/03/2007

(17) *Ημ. Λήξης 1ης πενταετίας*: 14/3/2012

(71) *Καταθέτης(ες)*: ΝΙΚΟΛΗΣ ΓΚΡΟΥΠΙ ΕΜΠΟΡΙΚΗ ΚΑΙ
ΒΙΟΜΗΧΑΝΙΚΗ ΑΝΩΝΥΜΗ ΕΤΑΙΡΕΙΑ-
ΛΞΕΣΟΥΑΡ ΜΟΔΑΣ ΚΑΙ ΔΩΡΩΝ
Ποσειδώνος 38-40 και Γκιώνας 1, 14451
ΜΕΤΑΜΟΡΦΩΣΗ (ΑΤΤΙΚΗΣ), ΕΛΛΑΔΑ

(30) *Συμβ. Προτεραιότητα(ες)*:

(72) *Δημιουργός(οι)*: ΜΑΛΕΣΗ ΙΩΑΝΝΑ

(74) *Πληρεξούσιος*: ΛΙΛΙΤΣΗΣ ΠΡΟΔΡΟΜΟΣ
Ατθιδών 95, 17676 ΚΑΛΛΙΘΕΑ (ΑΤΤΙΚΗΣ)

(74) *Αντίκλητος*: ΛΙΛΙΤΣΗΣ ΠΡΟΔΡΟΜΟΣ
Ατθιδών 95, 17676 ΚΑΛΛΙΘΕΑ (ΑΤΤΙΚΗΣ)

(28) *Αριθμός Σχεδίων/Υποδειγμάτων*: 31

(51) *Διεθνής Ταξινόμηση*: 11-01

(54) *Προσδιορισμός Αντικειμένου*: ΚΟΣΜΗΜΑΤΑ













(21) Αρ. Αίτησης Σχ. ή Υπ.: 20070600048

(15) Ημερ. Καταχώρησης: 15/03/2007

(17) Ημ. Λήξης 1ης πενταετίας :15/3/2012

(71) Καταθέτης(ες): ΝΙΚΑΣ ΓΕΩΡΓΙΟΣ
Επονιτών 23-25, 17455 ΑΛΙΜΟΣ (ΑΤΤΙΚΗΣ),
ΕΛΛΑΔΑ

(30) Συμβ. Προτεραιότητα(ες):

(72) Δημιουργός(οι): ΝΙΚΑΣ ΓΕΩΡΓΙΟΣ

(74) Πληρεξούσιος: ΝΙΚΑΣ ΔΗΜΗΤΡΙΟΣ
ΕΠΟΝΙΤΩΝ 23-25, 17455 ΑΛΙΜΟΣ (ΑΤΤΙΚΗΣ)

(74) Αντίκλητος:

(28) Αριθμός Σχεδίων/Υποδειγμάτων: 6

(51) Διεθνής Ταξινόμηση: 17-99

(54) Προσδιορισμός Αντικειμένων: ΣΥΣΚΕΥΕΣ ΠΑΡΑΓΩΓΗΣ ΜΟΥΣΙΚΗΣ ΜΕΣΩ ΛΗΨΗΣ ΚΑΙ ΜΕΤΑΤΡΟΠΗΣ ΚΙΝΟΥΜΕΝΗΣ ΕΙΚΟΝΑΣ

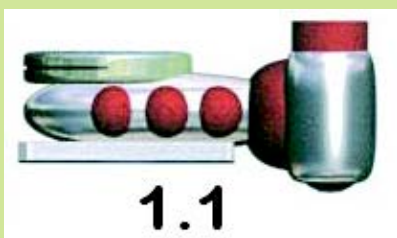

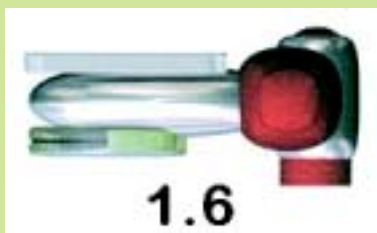
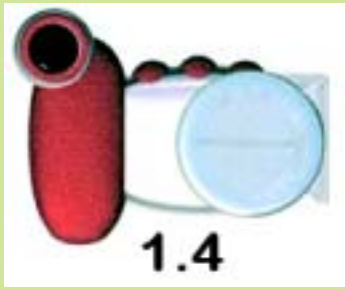









5.4



6.1



5.5



6.2



5.6



6.3

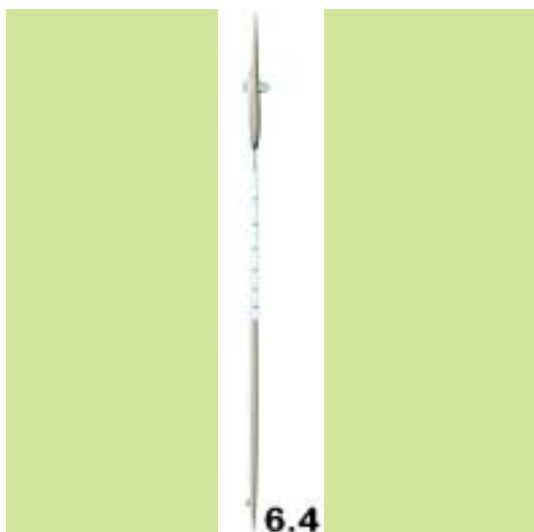

6.4

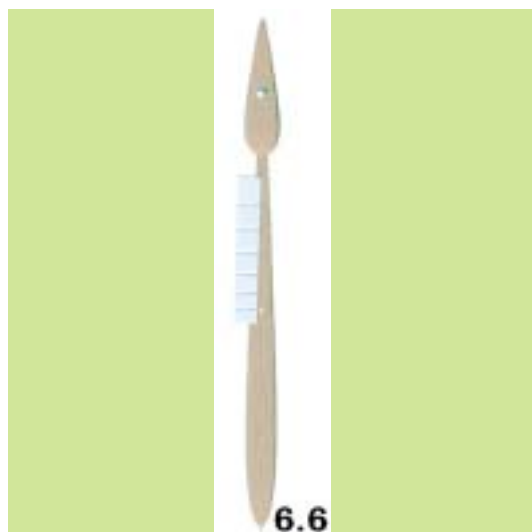

6.6

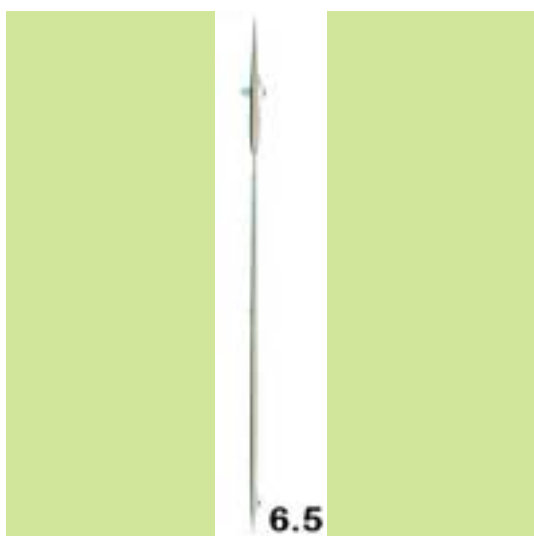

6.5

(21) *Αρ. Αίτησης Σχ. ή Υπ.*: 20070600049

(15) *Ημερ. Καταχώρησης*: 16/03/2007

(17) *Ημ. Λήξης 1ης πενταετίας*: 16/3/2012

(71) *Καταθέτης(ες)*: ΙΩΑΝΝΗΣ ΣΤΑΘΩΡΗΣ ΜΟΝΟΠΡΟΣΩΠΗ
ΕΤΑΙΡΕΙΑ ΠΕΡΙΟΡΙΣΜΕΝΗΣ ΕΥΘΥΝΗΣ ΚΑΙ
ΔΙΑΚΡΙΤΙΚΟ ΤΙΤΛΟ "Ι.ΣΤΑΘΩΡΗΣ Ε.Π.Ε."
Οδός Χαλκιδικής, Δημ. Διαμέρισμα Ιερισσού-
Χαλκιδικής, 63075 ΙΕΡΙΣΣΟΣ (ΧΑΛΚΙΔΙΚΗΣ),
ΕΛΛΑΔΑ

(30) *Συμβ. Προτεραιότητα(ες)*:

(72) *Δημιουργός(οι)*: ΣΤΑΘΩΡΗΣ ΙΩΑΝΝΗΣ

(74) *Πληρεξούσιος*: ΜΟΥΖΑΚΗ ΑΙΚΑΤΕΡΙΝΗ
Ακαδημίας 18, 10671 ΑΘΗΝΑ (ΑΤΤΙΚΗΣ)

(74) *Αντίκλητος*: ΜΟΥΖΑΚΗ ΑΙΚΑΤΕΡΙΝΗ
Ακαδημίας 18, 10671 ΑΘΗΝΑ (ΑΤΤΙΚΗΣ)

(28) *Αριθμός Σχεδίων/Υποδειγμάτων*: 2

(51) *Διεθνής Ταξινόμηση*: 01-03

(54) *Προσδιορισμός Αντικειμένου*: ΤΥΡΙ



1.1

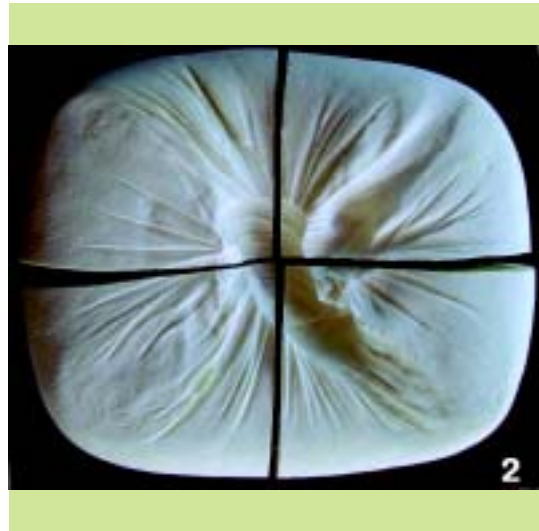

(21) *Αρ. Αίτησης Σχ. ή Υπ.:* 20070600050

(15) *Ημερ. Καταχώρησης:* 19/03/2007

(17) *Ημ. Λήξης 1ης πενταετίας:* 19/3/2012

(71) *Καταθέτης(ες):*
 1) ΠΑΠΠΑΣ ΑΝΑΣΤΑΣΙΟΥ ΔΗΜΗΤΡΙΟΣ
 Ηλέκτρας 7, 17456 ΑΛΙΜΟΣ (ΑΤΤΙΚΗΣ),
 ΕΛΛΑΔΑ
 2) ΜΑΝΤΕΛΛΟΣ ΓΕΡΑΣΙΜΟΥ ΧΡΗΣΤΟΣ
 Αγγελόκαστρο Μεσολογίου, 30400 ΑΙΤΩΛΙΚΟ
 (ΑΙΤΩΛΟΑΚΑΡΝΑΝΙΑΣ), ΕΛΛΑΔΑ

(30) *Συμβ. Προτεραιότητα(ες):*

(72) *Δημιουργός(οι):*
 1) ΠΑΠΠΑΣ ΑΝΑΣΤΑΣΙΟΥ ΔΗΜΗΤΡΙΟΣ
 2) ΜΑΝΤΕΛΛΟΣ ΓΕΡΑΣΙΜΟΥ ΧΡΗΣΤΟΣ

(74) *Πληρεξούσιος:*

(74) *Αντίκλητος:* ΠΑΠΠΑΣ ΔΗΜΗΤΡΙΟΣ
 Ηλέκτρας 7, 17456 ΑΛΙΜΟΣ (ΑΤΤΙΚΗΣ)

(28) *Αριθμός Σχεδίων/Υποδειγμάτων:* 3

(51) *Διεθνής Ταξινόμηση:* 06-06

(54) *Προσδιορισμός Αντικειμένου:* ΕΠΙΠΛΟΣΥΝΘΕΣΗ

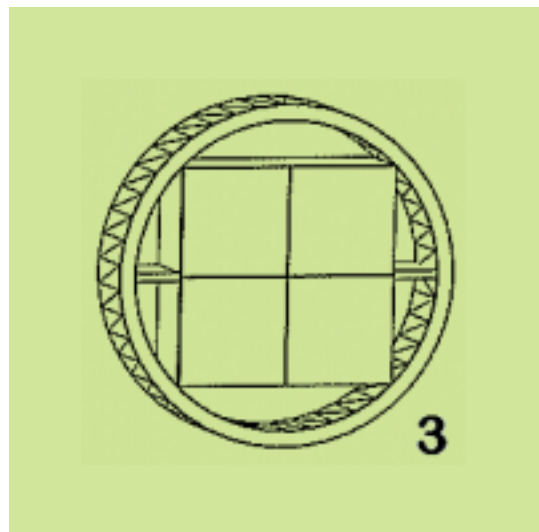
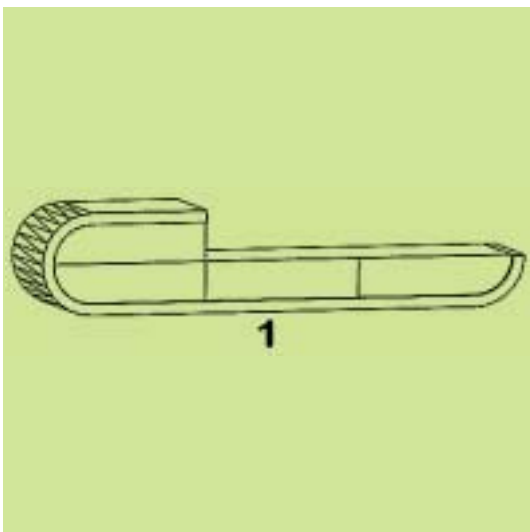
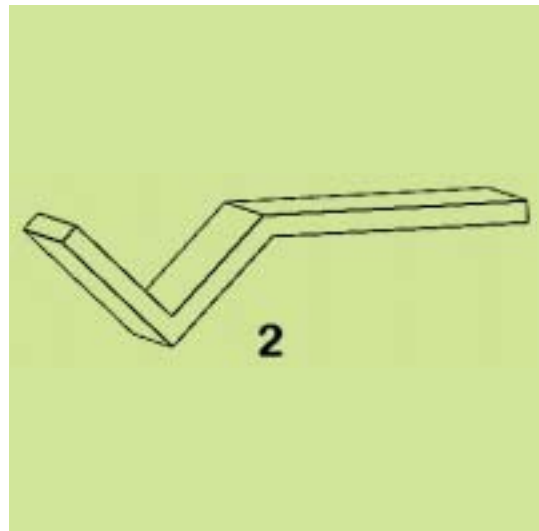

(21) *Αρ. Αίτησης Σχ. ή Υπ.*: 20070600051

(15) *Ημερ. Καταχώρησης*: 19/03/2007

(17) *Ημ. Αήξης 1ης πενταετίας*: 19/3/2012

(71) *Καταθέτης(ες)*:
1) ΠΑΠΠΑΣ ΑΝΑΣΤΑΣΙΟΥ ΔΗΜΗΤΡΙΟΣ
Ηλέκτρας 7, 17456 ΑΛΙΜΟΣ (ΑΤΤΙΚΗΣ),
ΕΛΛΑΔΑ
2) ΜΑΝΤΕΛΛΟΣ ΓΕΡΑΣΙΜΟΥ ΧΡΗΣΤΟΣ
Αγγελόκαστρο Μεσολογίου, 30400 ΑΙΤΩΛΙΚΟ
(ΑΙΤΩΛΟΑΚΑΡΝΑΝΙΑΣ), ΕΛΛΑΔΑ

(30) *Συμβ. Προτεραιότητα(ες)*:

(72) *Δημιουργός(οι)*:
1) ΠΑΠΠΑΣ ΑΝΑΣΤΑΣΙΟΥ ΔΗΜΗΤΡΙΟΣ
2) ΜΑΝΤΕΛΛΟΣ ΓΕΡΑΣΙΜΟΥ ΧΡΗΣΤΟΣ

(74) *Πληρεξούσιος*:

(74) *Αντίκλητος*: ΠΑΠΠΑΣ ΔΗΜΗΤΡΙΟΣ
Ηλέκτρας 7, 17456 ΑΛΙΜΟΣ (ΑΤΤΙΚΗΣ)

(28) *Αριθμός Σχεδίων/Υποδειγμάτων*: 4

(51) *Διεθνής Ταξινόμηση*: 06-03, 06-04

(54) *Προσδιορισμός Αντικειμένου*: ΤΡΑΠΕΖΙΑ - ΜΠΟΥΦΕΣ - ΒΙΤΡΙΝΑ

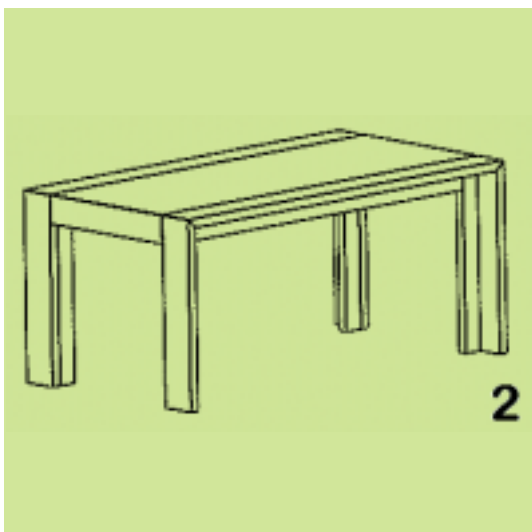
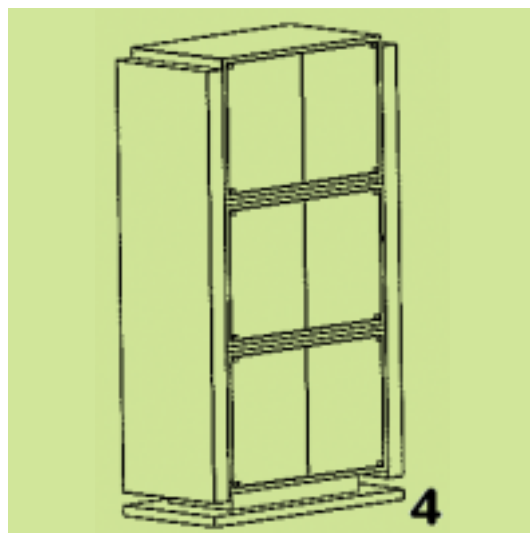
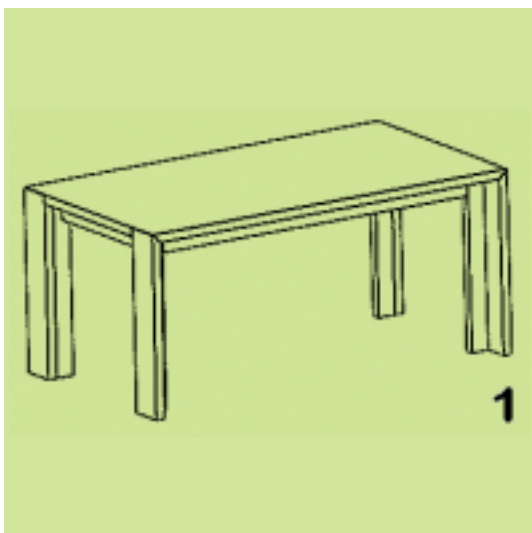
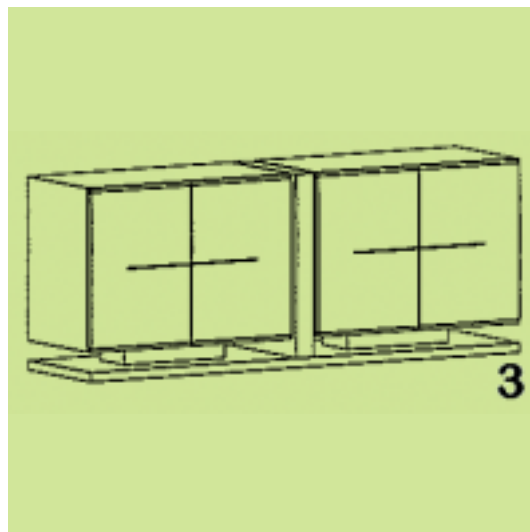

(21) *Αρ. Αίτησης Σχ. ή Υπ.*: 20070600052

(15) *Ημερ. Καταχώρησης*: 27/03/2007

(17) *Ημ. Λήξης 1ης πενταετίας*: 27/3/2012

(71) *Καταθέτης(ες)*: ΛΥΡΗ ΜΥΡΣΙΝΗ
Εθνάρχου Μακαρίου 64, 12132 ΠΕΡΙΣΤΕΡΙ
(ΑΤΤΙΚΗΣ), ΕΛΛΑΔΑ

(30) *Συμβ. Προτεραιότητα(ες)*:

(72) *Δημιουργός(οι)*: ΛΥΡΗ ΜΥΡΣΙΝΗ

(74) *Πληρεξούσιος*: ΛΥΜΠΕΡΗΣ ΝΙΚΟΛΑΟΣ
Στουρνάρη 37, 10682 ΑΘΗΝΑ (ΑΤΤΙΚΗΣ)

(74) *Αντίκλητος*: ΛΥΜΠΕΡΗΣ ΝΙΚΟΛΑΟΣ
Στουρνάρη 37, 10682 ΑΘΗΝΑ (ΑΤΤΙΚΗΣ)

(28) *Αριθμός Σχεδίων/Υποδειγμάτων*: 4

(51) *Διεθνής Ταξινόμηση*: 06-01, 06-03

(54) *Προσδιορισμός Αντικειμένου*: ΕΠΙΠΛΑ

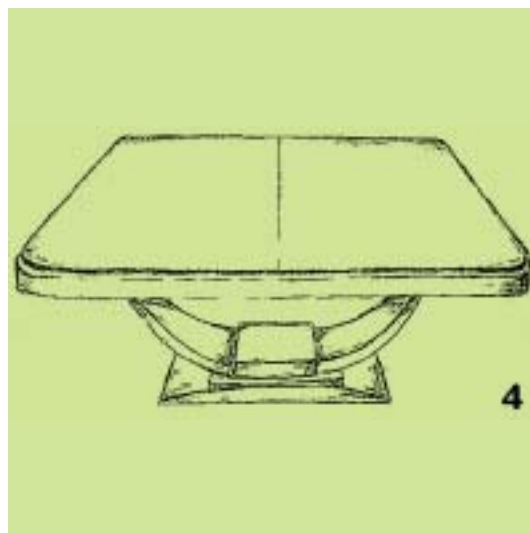
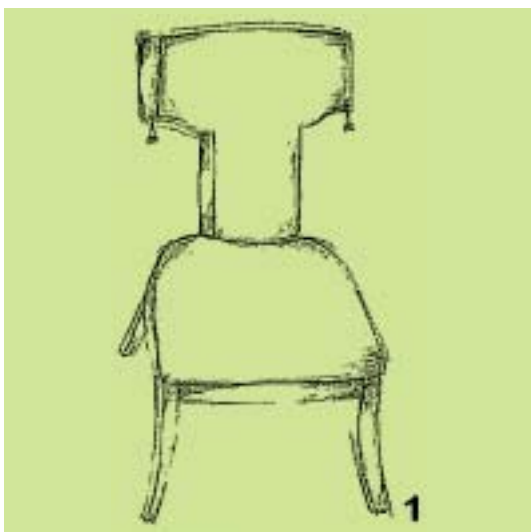
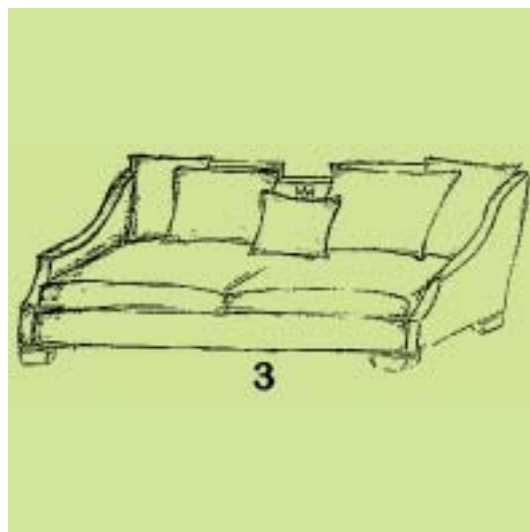

(21) Αρ. Αίτησης Σχ. ή Υπ.: 20070600053

(15) Ημερ.Καταχώρησης: 27/03/2007

(17) Ημ. Λήξης 1ης πενταετίας :27/3/2012

(71) Καταθέτης(ες): ΛΥΡΗ ΜΥΡΣΙΝΗ
Εθνάρχου Μακαρίου 64, 12132 ΠΕΡΙΣΤΕΡΙ
(ΑΤΤΙΚΗΣ), ΕΛΛΑΔΑ

(30) Συμβ. Προτεραιότητα(ες):

(72) Δημιουργός(οι): ΛΥΡΗ ΜΥΡΣΙΝΗ

(74) Πληρεξούσιος: ΛΥΜΠΕΡΗΣ ΝΙΚΟΛΑΟΣ
Στουρνάρη 37, 10682 ΑΘΗΝΑ (ΑΤΤΙΚΗΣ)

(74) Αντικλητος: ΛΥΜΠΕΡΗΣ ΝΙΚΟΛΑΟΣ
Στουρνάρη 37, 10682 ΑΘΗΝΑ (ΑΤΤΙΚΗΣ)

(28) Αριθμός Σχεδίων/Υποδειγμάτων: 13

(51) Διεθνής Ταξινόμηση: 06-01, 06-03, 06-04

(54) Προσδιορισμός Αντικειμένου: ΕΠΙΠΛΑ

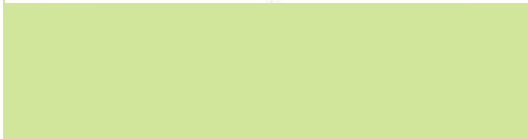
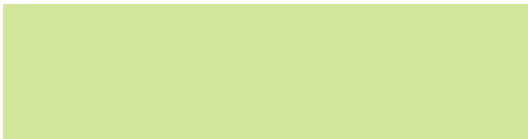
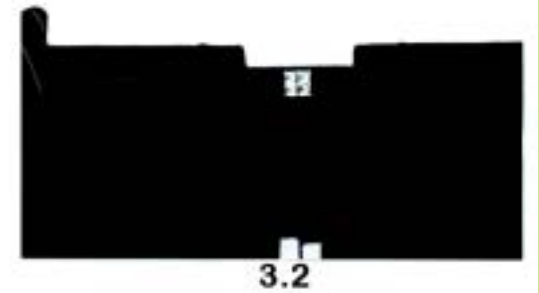
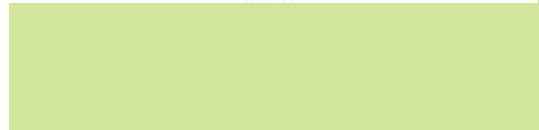
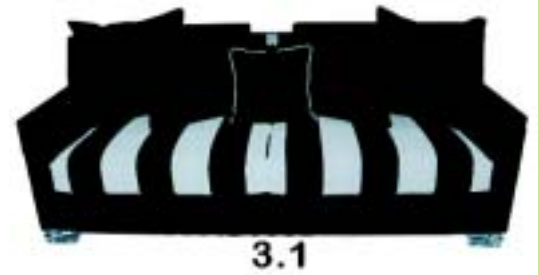

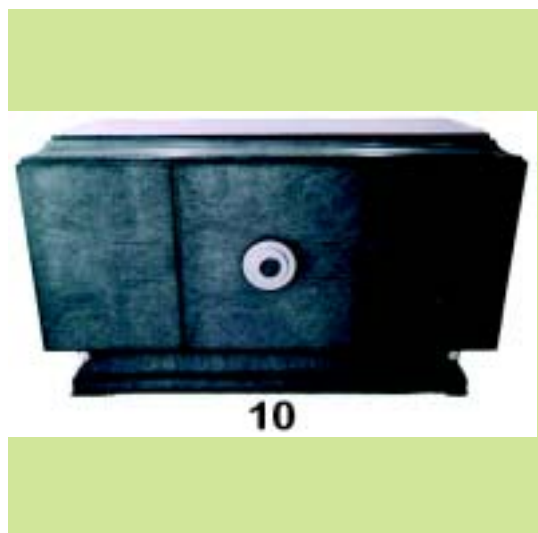

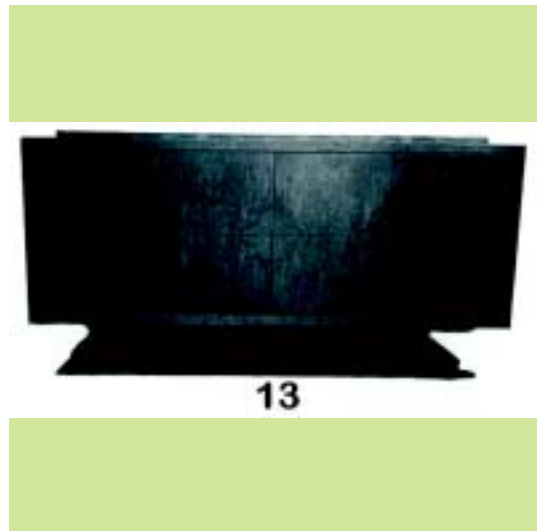

(21) Αρ. Αίτησης Σχ. ή Υπ.: 20070600054

(15) Ημερ. Καταχώρησης: 27/03/2007

(17) Ημ. Λήξης 1ης πενταετίας :27/3/2012

(71) Καταθέτης(ες): ΦΟΥΝΤΑΣ ΣΤΕΦΑΝΟΥ ΔΗΜΗΤΡΙΟΣ
Ζωοδόχου Πηγής 9, 15127 ΜΕΛΙΣΣΙΑ
(ΑΤΤΙΚΗΣ), ΕΛΛΑΔΑ

(30) Συμβ. Προτεραιότητα(ες):

(72) Δημιουργός(οι): ΦΟΥΝΤΑΣ ΣΤΕΦΑΝΟΥ ΔΗΜΗΤΡΙΟΣ

(74) Πληρεξούσιος:

(74) Αντίκλητος:

(28) Αριθμός Σχεδίων/Υποδειγμάτων: 1

(51) Διεθνής Ταξινόμηση: 09-05

(54) Προσδιορισμός Αντικειμένου: ΔΙΑΦΑΝΗ ΣΥΣΚΕΥΑΣΙΑ ΜΕ ΜΙΑ ΠΛΑΥΡΑ ΓΙΑ ΔΙΑΦΗΜΙΣΗ ΠΡΟΪΟΝΤΩΝ ΚΑΙ ΥΠΗΡΕΣΙΩΝ Η ΟΠΟΙΑ ΘΑ ΠΕΡΙΕΧΕΙ ΚΟΥΛΟΥΡΙ ΤΥΠΟΥ ΘΕΣΣΑΛΟΝΙΚΗΣ





(21) Αρ. Αίτησης Σχ. ή Υπ.: 20070600055

(15) Ημερ. Καταχώρησης: 29/03/2007

(17) Ημ. Λήξης 1ης πενταετίας :29/3/2012

(71) Καταθέτης(ες): EUROPA PROFIL ΑΛΟΥΜΙΝΙΟ Α.Β.Ε.
56ο χλμ. Ε.Ο. Αθηνών-Λαμίας, 32011
ΟΙΝΟΦΥΤΑ (ΒΟΙΩΤΙΑΣ), ΕΛΛΑΔΑ

(30) Συμβ. Προτεραιότητα(ες):

(72) Δημιουργός(οι): ΤΖΙΡΑΚΙΑΝ ΓΡΗΓΟΡΙΟΣ

(74) Πληρεξούσιος:

(74) Αντίκλητος: ΑΡΒΑΝΙΤΗΣ ΙΩΑΝΝΗΣ
56 χλμ Ε.Ο. Αθηνών-Λαμίας,320 11 ΟΙΝΟΦΥΤΑ
ΒΟΙΩΤΙΑΣ

(28) Αριθμός Σχεδίων/Υποδειγμάτων: 3

(51) Διεθνής Ταξινόμηση: 25-01

(54) Προσδιορισμός Αντικειμένων: ΠΡΟΦΙΛ ΑΛΟΥΜΙΝΙΟΥ ΓΩΝΙΑ-
ΚΗΣ ΚΑΤΑΣΚΕΥΗΣ ΣΥΡΟΜΕΝΟΥ
ΚΟΥΦΩΜΑΤΟΣ 90 ΜΟΙΡΩΝ

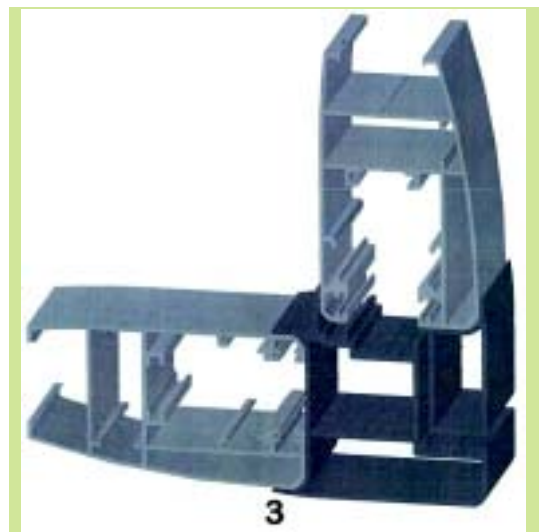
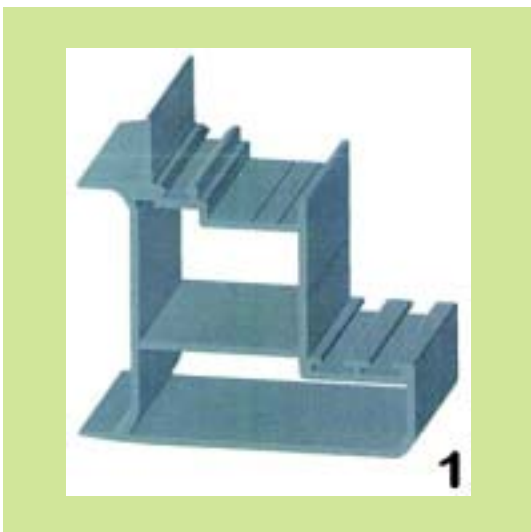

(21) *Αρ. Αίτησης Σχ. ή Υπ.*: 20070600056

(15) *Ημερ. Καταχώρησης*: 29/03/2007

(17) *Ημ. Λήξης 1ης πενταετίας*: 29/3/2012

(71) *Καταθέτης(ες)*: EUROPA PROFIL ΑΛΟΥΜΙΝΙΟ Α.Β.Ε.
56ο χλμ. Ε.Ο. Αθηνών-Λαμίας, 32011
ΟΙΝΟΦΥΤΑ (ΒΟΙΩΤΙΑΣ), ΕΛΛΑΔΑ

(30) *Συμβ. Προτεραιότητα(ες)*:

(72) *Δημιουργός(οι)*: ΤΖΙΡΑΚΙΑΝ ΓΡΗΓΟΡΙΟΣ

(74) *Πληρεξούσιος*:

(74) *Αντίκλητος*: ΑΡΒΑΝΙΤΗΣ ΙΩΑΝΝΗΣ
56 χλμ Ε.Ο. Αθηνών-Λαμίας, 320 11 ΟΙΝΟΦΥΤΑ
ΒΟΙΩΤΙΑΣ

(28) *Αριθμός Σχεδίων/Υποδειγμάτων*: 8

(51) *Διεθνής Ταξινόμηση*: 25-01

(54) *Προσδιορισμός Αντικειμένου*: ΟΔΗΓΟΙ ΣΥΡΟΜΕΝΟΥ ΣΥΣΤΗΜΑ-
ΤΟΣ ΑΛΟΥΜΙΝΙΟΥ ΜΕ ΑΝΟΞΕΙ-
ΩΤΟ ΕΛΑΣΜΑ

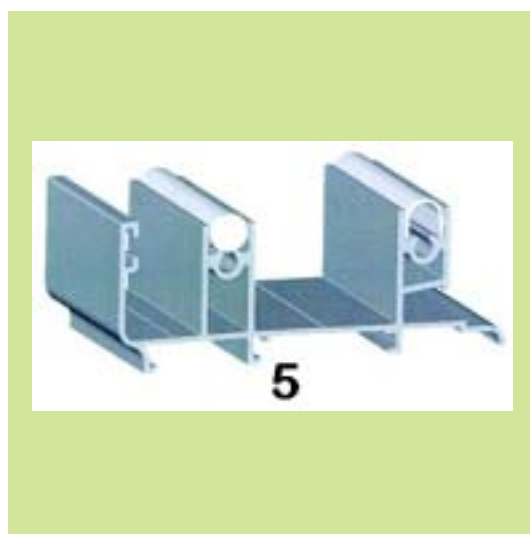
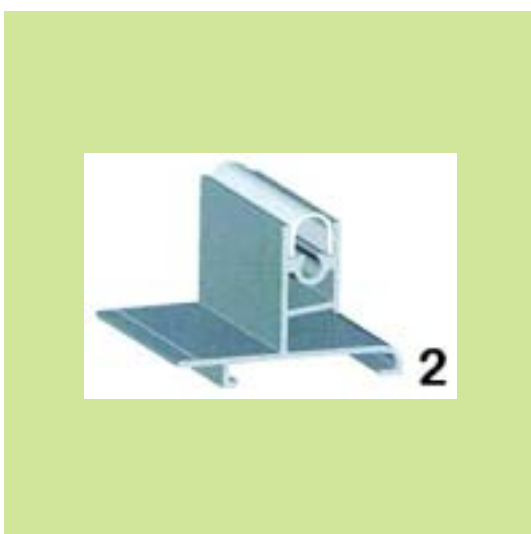
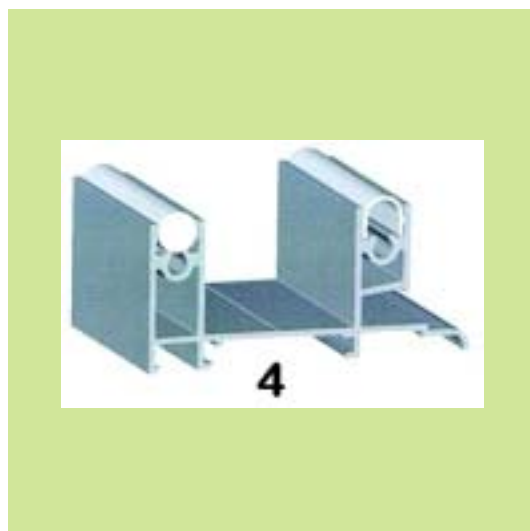
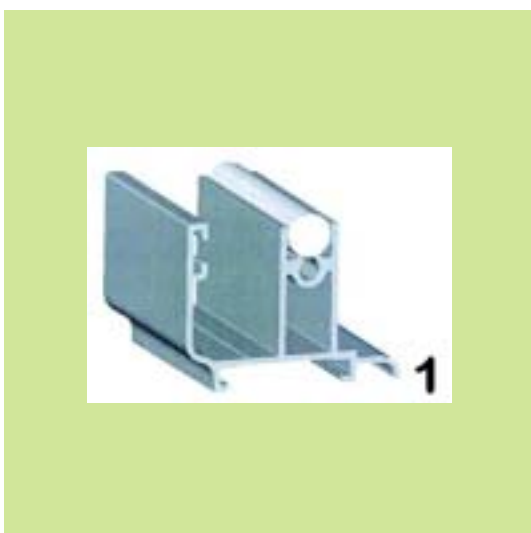
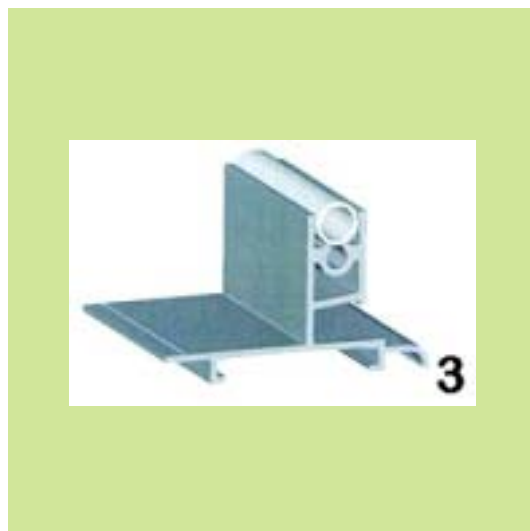

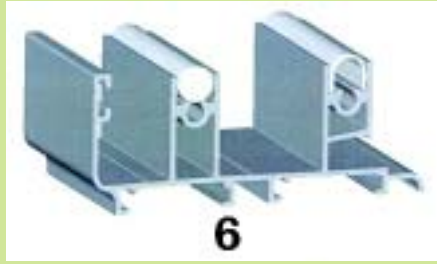

(21) Αρ. Αίτησης Σχ. ή Υπ.: 20070600057

(15) Ημερ. Καταχώρησης: 29/03/2007

(17) Ημ. Λήξης 1ης πενταετίας :29/3/2012

(71) Καταθέτης(ες): ΠΙΕΤΜΕΖΑ ΑΝΑΣΤΑΣΙΑ & ΣΙΑ ΟΜΟΡΡΥΘΜΗ ΕΤΑΙΡΕΙΑ
Θέση "Άγιος Κοσμάς", Εξαμίλια, 20100 ΚΟΡΙΝΘΟΣ (ΚΟΡΙΝΘΙΑΣ), ΕΛΛΑΔΑ

(30) Συμβ. Προτεραιότητα(ες):

(72) Δημιουργός(οι): ΠΙΕΠΙΑΣ ΕΥΑΓΓΕΛΟΣ

(74) Πληρεξούσιος: ΠΕΡΙΒΟΛΑΡΗΣ ΠΑΝΑΓΙΩΤΗΣ
Ρήγα Φερραίου 149, 26221 ΠΑΤΡΑ (ΑΧΑΪΑΣ)

(74) Αντίκλητος: ΝΕΖΕΡΙΤΗΣ ΚΩΝΣΤΑΝΤΙΝΟΣ
Σταδίου 39, 10559 ΑΘΗΝΑ (ΑΤΤΙΚΗΣ)

(28) Αριθμός Σχεδίων/Υποδειγμάτων: 1

(51) Διεθνής Ταξινόμηση: 07-04

(54) Προσδιορισμός Αντικειμένου: ΑΕΡΟΣΤΕΓΗΣ ΠΛΑΣΤΙΚΟΣ ΜΥΛΟΣ





**ΕΥΡΕΤΗΡΙΟ ΑΙΤΗΣΕΩΝ ΣΧΕΔΙΩΝ Ή ΥΠΟΔΕΙΓΜΑΤΩΝ ΣΥΜΦΩΝΑ ΜΕ ΤΗΝ ΑΛΦΑΒΗΤΙΚΗ
ΣΕΙΡΑ ΤΩΝ ΚΑΤΑΘΕΤΩΝ**

ΚΑΤΑΘΕΤΗΣ (71)	ΠΡΟΣΔΙΟΡΙΣΜΟΣ ΑΝΤ/ΜΕΝΟΥ ΣΧ. Ή ΥΠ. (54)	ΚΑΤ/ΡΗΣΗ (15)	ΑΡ. ΑΙΤ. (21)
<i>EUROPA PROFIL ΑΛΟΥΜΙΝΙΟ Α.Β.Ε.</i>	ΠΡΟΦΙΛ ΑΛΟΥΜΙΝΙΟΥ ΓΩΝΙΑΚΗΣ ΚΑΤΑΣΚΕΥΗΣ ΣΥΡΟΜΕΝΟΥ ΚΟΥΦΩΜΑΤΟΣ 90 ΜΟΙΡΩΝ	29/03/2007	20070600055
<i>EUROPA PROFIL ΑΛΟΥΜΙΝΙΟ Α.Β.Ε.</i>	ΟΔΗΓΟΙ ΣΥΡΟΜΕΝΟΥ ΣΥΣΤΗΜΑΤΟΣ ΑΛΟΥΜΙΝΙΟΥ ΜΕ ΑΝΟΞΕΙΔΩΤΟ ΕΛΑΣΜΑ	29/03/2007	20070600056
<i>EXALCO Α.Ε.</i>	ΠΡΟΦΙΛ ΑΛΟΥΜΙΝΙΟΥ	06/03/2007	20070600044
<i>ΝΑΗΜΙΑΣ ALBERT</i>	ΠΑΝΩΣΕΝΤΟΝΑ	02/03/2007	20070600035
<i>ΝΑΗΜΙΑΣ ALBERT</i>	ΠΑΝΩΣΕΝΤΟΝΑ-ΚΑΤΩΣΕΝΤΟΝΑ	02/03/2007	20070600036
<i>ΝΑΗΜΙΑΣ ALBERT</i>	ΜΑΞΙΛΑΡΟΘΗΚΕΣ	02/03/2007	20070600037
<i>ΝΑΗΜΙΑΣ ALBERT</i>	ΚΑΤΩΣΕΝΤΟΝΑ - ΜΑΞΙΛΑΡΟΘΗΚΕΣ	02/03/2007	20070600038
<i>ΙΩΑΝΝΗΣ ΣΤΑΘΩΡΗΣ ΜΟΝΟΠΡΟΣΩΠΗ ΕΤΑΙΡΕΙΑ ΠΕΡΙΟΡΙΣΜΕΝΗΣ ΕΥΘΥΝΗΣ ΚΑΙ ΔΙΑΚΡΙΤΙΚΟ ΤΙΤΛΟ "Ι.ΣΤΑΘΩΡΗΣ Ε.Π.Ε."</i>	ΤΥΡΙ	16/03/2007	20070600049
<i>ΛΥΡΗ ΜΥΡΣΙΝΗ</i>	ΕΠΙΠΛΑ	27/03/2007	20070600052
<i>ΛΥΡΗ ΜΥΡΣΙΝΗ</i>	ΕΠΙΠΛΑ	27/03/2007	20070600053
<i>ΜΑΝΟΥΣΟΠΟΥΛΟΥ ΙΩΑΝΝΑ</i>	ΧΕΙΡΟΠΟΙΗΤΕΣ ΣΥΡΜΑΤΙΝΕΣ ΚΟΥΚΛΕΣ-ΚΑΡΦΙΤΣΕΣ	14/03/2007	20070600045
<i>ΜΑΝΤΕΛΛΟΣ ΧΡΗΣΤΟΣ</i>	ΕΠΙΠΛΟΣΥΝΘΕΣΗ	19/03/2007	20070600050
<i>ΜΑΝΤΕΛΛΟΣ ΧΡΗΣΤΟΣ</i>	ΤΡΑΠΕΖΙΑ - ΜΠΟΥΦΕΣ - ΒΙΤΡΙΝΑ	19/03/2007	20070600051
<i>ΜΕΜΤΣΑ ΕΛΙΣΑΒΕΤ</i>	ΦΑΚΕΛΛΟΙ ΠΡΟΣΚΛΗΤΗΡΙΩΝ	02/03/2007	20070600039
<i>ΜΥΛΩΝΑΣ ΓΕΩΡΓΙΟΣ</i>	ΜΕΝΤΕΣΕΔΕΣ (ΜΑΣΚΟΥΛΑ) ΓΙΑ ΠΑΝΤΖΟΥΡΙΑ ΑΛΟΥΜΙΝΙΟΥ	13/03/2007	20070600046
<i>ΝΙΚΑΣ ΓΕΩΡΓΙΟΣ</i>	ΣΥΣΚΕΥΕΣ ΠΑΡΑΓΩΓΗΣ ΜΟΥΣΙΚΗΣ ΜΕΣΩ ΛΗΨΗΣ ΚΑΙ ΜΕΤΑΤΡΟΠΗΣ ΚΙΝΟΥΜΕΝΗΣ ΕΙΚΟΝΑΣ	15/03/2007	20070600048
<i>ΝΙΚΟΛΗΣ ΓΚΡΟΥΠ ΕΜΠΟΡΙΚΗ ΚΑΙ ΒΙΟΜΗΧΑΝΙΚΗ ΑΝΩΝΥΜΗ ΕΤΑΙΡΕΙΑ- ΑΞΕΣΟΥΑΡ ΜΟΔΑΣ ΚΑΙ ΔΩΡΩΝ</i>	ΚΟΣΜΗΜΑΤΑ	14/03/2007	20070600047
<i>ΠΑΠΠΑΣ ΔΗΜΗΤΡΙΟΣ</i>	ΕΠΙΠΛΟΣΥΝΘΕΣΗ	19/03/2007	20070600050
<i>ΠΑΠΠΑΣ ΔΗΜΗΤΡΙΟΣ</i>	ΤΡΑΠΕΖΙΑ - ΜΠΟΥΦΕΣ - ΒΙΤΡΙΝΑ	19/03/2007	20070600051
<i>ΠΑΧΙΔΗΣ ΘΕΟΔΩΡΟΣ</i>	ΣΕΙΡΑ ΣΥΝΘΕΤΙΚΩΝ ΝΕΡΟΧΥΤΩΝ ΚΟΥΖΙΝΩΝ	07/03/2007	20070600043
<i>ΠΕΤΜΕΖΑ ΑΝΑΣΤΑΣΙΑ & ΣΙΑ ΟΜΟΡΡΥΘΜΗ ΕΤΑΙΡΕΙΑ</i>	ΑΕΡΟΣΤΕΓΗΣ ΠΛΑΣΤΙΚΟΣ ΜΥΛΟΣ	29/03/2007	20070600057
<i>ΦΟΥΝΤΑΣ ΔΗΜΗΤΡΙΟΣ</i>	ΔΙΑΦΑΝΗ ΣΥΣΚΕΥΑΣΙΑ ΜΕ ΜΙΑ ΠΛΕΥΡΑ ΓΙΑ ΔΙΑΦΗΜΙΣΗ ΠΡΟΪΟΝΤΩΝ ΚΑΙ ΥΠΗΡΕΣΙΩΝ Η ΟΠΟΙΑ ΘΑ ΠΕΡΙΕΧΕΙ ΚΟΥΛΟΥΡΙ ΤΥΠΟΥ ΘΕΣΣΑΛΟΝΙΚΗΣ	27/03/2007	20070600054

ΜΕΡΟΣ Β'
ΚΑΤΑΧΩΡΗΜΕΝΑ ΠΙΣΤΟΠΟΙΗΤΙΚΑ ΣΧΕΔΙΩΝ ΚΑΙ ΥΠΟΔΕΙΓΜΑΤΩΝ

ΧΟΡΗΓΗΣΕΙΣ ΠΙΣΤΟΠΟΙΗΤΙΚΩΝ ΚΑΤΑΧΩΡΗΣΗΣ ΣΧΕΔΙΩΝ ΚΑΙ ΥΠΟΔΕΙΓΜΑΤΩΝ

ΟΥΔΕΜΙΑ

Μ Ε Ρ Ο Σ Γ '
ΑΝΑΝΕΩΣΕΙΣ

ΑΝΑΝΕΩΣΕΙΣ ΚΑΤΑΧΩΡΗΜΕΝΩΝ ΣΧΕΔΙΩΝ Ή ΥΠΟΔΕΙΓΜΑΤΩΝ

(11) Αρ. Πιστοπ. Καταχώρησης Σχ. ή Υπ.:6001509

(73) Δικαιούχος (οι): SKECHERS U.S.A., INC. II , 228 Manhattan Beach Blvd, 90266 MANHATTAN BEACH, CA (US) .
(17) Ημερομηνία Ανανέωσης: 20-8-2012 (2η 5ετία)

(11) Αρ. Πιστοπ. Καταχώρησης Σχ. ή Υπ.:6001510

(73) Δικαιούχος (οι): SKECHERS U.S.A., INC. II , 228 Manhattan Beach Blvd, 90266 MANHATTAN BEACH, CA (US) .
(17) Ημερομηνία Ανανέωσης: 20-8-2012 (2η 5ετία)

(11) Αρ. Πιστοπ. Καταχώρησης Σχ. ή Υπ.:6001512

(73) Δικαιούχος (οι): KWANG YANG MOTOR CO., LTD. , No.35, Wan-Hsing St., San-Ming District, KAOHSIUNG CITY (TW) .
(17) Ημερομηνία Ανανέωσης: 21-8-2012 (2η 5ετία)

(11) Αρ. Πιστοπ. Καταχώρησης Σχ. ή Υπ.:6001523

(73) Δικαιούχος (οι): ΚΑΡΡΑΣ ΙΩΑΝΝΗΣ, Οδός Α7, Ο.Τ. 5Α, 57022 ΒΙ.ΠΕ.Θ. (ΘΕΣΣΑΛΟΝΙΚΗΣ) (GR) .
(17) Ημερομηνία Ανανέωσης: 30-8-2012 (2η 5ετία)

(11) Αρ. Πιστοπ. Καταχώρησης Σχ. ή Υπ.:6001529

(73) Δικαιούχος (οι): DCA DESIGN INTERNATIONAL LIMITED , 19 Church Street, CV34 4AB WARWICK (GB) .
(17) Ημερομηνία Ανανέωσης: 4-9-2012 (2η 5ετία)

(11) Αρ. Πιστοπ. Καταχώρησης Σχ. ή Υπ.:6001530

(73) Δικαιούχος (οι): DCA DESIGN INTERNATIONAL LIMITED , 19 Church Street, CV34 4AB WARWICK (GB) .
(17) Ημερομηνία Ανανέωσης: 4-9-2012 (2η 5ετία)

(11) Αρ. Πιστοπ. Καταχώρησης Σχ. ή Υπ.:6001535

(73) Δικαιούχος (οι): MATSUSHITA ELECTRIC INDUSTRIAL CO., LTD. , 1006, Oaza Kadoma, Kadoma-shi, 571-8501 OSAKA (JP) .
(17) Ημερομηνία Ανανέωσης: 20-9-2012 (2η 5ετία)

(11) Αρ. Πιστοπ. Καταχώρησης Σχ. ή Υπ.:6001539

(73) Δικαιούχος (οι): PRYSMIAN CABLES Y SISTEMAS S.L. , Rambla Pirelli 2, 08800 VILANOVA I LA GELTRU (ES) .
(17) Ημερομηνία Ανανέωσης: 26-9-2012 (2η 5ετία)

(11) Αρ. Πιστοπ. Καταχώρησης Σχ. ή Υπ.:6001553

(73) Δικαιούχος (οι): HONDA GIKEN KOGYO KABUSHIKI KAISHA , 1-1, Minami-Aoyama 2-Chome, Minato-Ku, TOKYO (JP) .
(17) Ημερομηνία Ανανέωσης: 2-10-2012 (2η 5ετία)

ΜΕΡΟΣ Δ'
ΜΕΤΑΒΟΛΕΣ

ΠΙΣΤΟΠΟΙΗΤΙΚΑ ΚΑΤΑΧΩΡΗΣΗΣ ΣΧΕΔΙΩΝ Ή ΥΠΟΔΕΙΓΜΑΤΩΝ

ΑΡ. ΣΧ. Ή ΥΠΟΔ.	ΑΛΛΑΓΗ ΕΠΩΝΥΜΙΑΣ
6000038	Η εταιρεία "Pharmacia & Up John AB" δικαιούχος του υπ' αριθμ. 6000038 πιστοποιητικού καταχώρησης σχεδίου ή υποδείγματος μετέβαλε την επωνυμία της σε: "Pharmacia AB"
6000038	Η εταιρεία "Pharmacia AB" (μετά από αλλαγή επωνυμίας της εταιρείας Pharmacia & Up John AB) δικαιούχος του υπ' αριθμ. 6000038 πιστοποιητικού καταχώρησης σχεδίου ή υποδείγματος μετέβαλε την επωνυμία της σε: "Pfizer Health AB"
ΑΡ. ΣΧ. Ή ΥΠΟΔ.	ΑΛΛΑΓΗ ΕΔΡΑΣ
6001490	Η εταιρεία "Compin" δικαιούχος του υπ' αριθμ. 6001490 πιστοποιητικού καταχώρησης σχεδίου ή υποδείγματος άλλαξε την έδρά της από : 4 RUE Brunel, 75017 Paris France σε : 1 Rue Duguesclin, 27000 Evreux, France.
ΑΡ. ΣΧ. Ή ΥΠΟΔ.	ΜΕΤΑΒΙΒΑΣΗ
6000038	Η εταιρεία "Pfizer Health AB" (μετά από αλλαγή επωνυμίας της εταιρείας Pharmacia AB) μεταβίβασε όλα τα δικαιώματά της που απορρέουν από το υπ' αριθμ. 600038 πιστοποιητικό καταχώρησης σχεδίου ή υποδείγματος στην εταιρεία "McNeil AB" που εδρεύει εις S-251 09 Helsingborg, Sweden.

Μ Ε Ρ Ο Σ Ε '
ΛΗΞΗ ΠΡΟΣΤΑΣΙΑΣ

ΛΗΞΗ ΠΡΟΣΤΑΣΙΑΣ ΚΑΤΑΧΩΡΗΜΕΝΩΝ ΣΧΕΔΙΩΝ Ή ΥΠΟΔΕΙΓΜΑΤΩΝ

(11) Αρ. Πιστοπ. Καταχώρησης Σχ. ή Υπ.:6001348

(73) Δικαιούχος (οι): ΠΑΝΤΕΛΑΚΗΣ ΕΜΜΑΝΟΥΗΛ , ΠΙΣΚΟΚΕΦΑΛΟ ΣΗΤΕΙΑΣ, ΛΑΣΙΘΙ, 723 00 ΚΡΗΤΗ (GR) .

(11) Αρ. Πιστοπ. Καταχώρησης Σχ. ή Υπ.:6001349

(73) Δικαιούχος (οι): ΠΑΝΤΕΛΑΚΗΣ ΕΜΜΑΝΟΥΗΛ , ΠΙΣΚΟΚΕΦΑΛΟ ΣΗΤΕΙΑΣ, ΛΑΣΙΘΙ, 723 00 ΚΡΗΤΗ (GR) .

(11) Αρ. Πιστοπ. Καταχώρησης Σχ. ή Υπ.:6001350

(73) Δικαιούχος (οι): ΠΑΝΤΕΛΑΚΗΣ ΕΜΜΑΝΟΥΗΛ , ΠΙΣΚΟΚΕΦΑΛΟ ΣΗΤΕΙΑΣ, ΛΑΣΙΘΙ, 723 00 ΚΡΗΤΗ (GR) .

(11) Αρ. Πιστοπ. Καταχώρησης Σχ. ή Υπ.:6001352

(73) Δικαιούχος (οι): COLGATE-PALMOLIVE COMPANY , 300 Park Avenue, NEW YORK, 10022 NY (US) .

(11) Αρ. Πιστοπ. Καταχώρησης Σχ. ή Υπ.:6001353

(73) Δικαιούχος (οι): ΓΚΑΓΚΟΣ ΕΥΑΓΓΕΛΟΣ , 5ο χλμ Λάρισα-Φαλάνης, ΛΑΡΙΣΑ (GR) .

(11) Αρ. Πιστοπ. Καταχώρησης Σχ. ή Υπ.:6001356

(73) Δικαιούχος (οι): ΔΕΒΟΥΡΟΥ ΚΩΝΣΤΑΝΤΙΝΟΥ ΧΑΡΙΚΛΕΙΑ, ΜΙΚΡΑΣ ΑΣΙΑΣ 21, 145 62 ΝΕΑ ΕΡΥΘΡΑΙΑ (GR) .

(11) Αρ. Πιστοπ. Καταχώρησης Σχ. ή Υπ.:6001357

(73) Δικαιούχος (οι): ΠΑΠΑΣΠΥΡΟΥ ΣΤΑΥΡΟΣ ΚΑΙ ΣΙΑ ΟΕ , Αριστοτέλους 16, ΑΓ.ΔΗΜΗΤΡΙΟΣ, 173 43 ΑΤΤΙΚΗ (GR) .

(11) Αρ. Πιστοπ. Καταχώρησης Σχ. ή Υπ.:6001359

(73) Δικαιούχος (οι): TELEFONAKTIEBOLAGET LM ERICSSON , S-126 25 ΣΤΟΚΧΟΛΜΗ (SE) .

(11) Αρ. Πιστοπ. Καταχώρησης Σχ. ή Υπ.:6001360

(73) Δικαιούχος (οι): ΣΙΜΗΡΗΣ ΠΕΡΙΚΛΗΣ ΙΟΡΔΑΝΗΣ, ΣΟΦΟΚΛΗ ΒΕΝΙΖΕΛΟΥ 60, 15232 ΧΑΛΑΝΔΡΙ (ΑΤΤΙΚΗΣ) (GR) .

(11) Αρ. Πιστοπ. Καταχώρησης Σχ. ή Υπ.:6001361

(73) Δικαιούχος (οι): ΝΕΤΑΣ ΑΠΟΣΤΟΛΟΥ ΑΘΑΝΑΣΙΟΣ, ΔΗΜΗΤΡΑΚΟΠΟΥΛΟΥ 20, 11141 ΑΘΗΝΑ (ΑΤΤΙΚΗΣ) (GR) .

(11) Αρ. Πιστοπ. Καταχώρησης Σχ. ή Υπ.:6001363

(73) Δικαιούχος (οι): ΚΑΝΤΙΚΑΣ ΚΩΝΣΤΑΝΤΙΝΟΥ ΝΙΚΟΛΑΟΣ, ΝΙΚΟΛΑΟΥ ΠΛΑΣΤΗΡΑ 30, 32200 ΘΗΒΑ (ΒΟΙΩΤΙΑΣ) (GR) .

(11) Αρ. Πιστοπ. Καταχώρησης Σχ. ή Υπ.:6001364

(73) Δικαιούχος (οι): ΚΑΝΤΙΚΑΣ ΚΩΝΣΤΑΝΤΙΝΟΥ ΝΙΚΟΛΑΟΣ, ΝΙΚΟΛΑΟΥ ΠΛΑΣΤΗΡΑ 30, 32200 ΘΗΒΑ (ΒΟΙΩΤΙΑΣ) (GR) .

(11) Αρ. Πιστοπ. Καταχώρησης Σχ. ή Υπ.:6001365

(73) Δικαιούχος (οι): ΚΑΝΤΙΚΑΣ ΚΩΝΣΤΑΝΤΙΝΟΥ ΝΙΚΟΛΑΟΣ, ΝΙΚΟΛΑΟΥ ΠΛΑΣΤΗΡΑ 30, 32200 ΘΗΒΑ (ΒΟΙΩΤΙΑΣ) (GR) .

(11) Αρ. Πιστοπ. Καταχώρησης Σχ. ή Υπ.:6001367

(73) Δικαιούχος (οι): THE PROCTER & GAMBLE COMPANY , One Procter & Gamble Plaza, 45202 CINCINNATI OHIO (US) .

(11) Αρ. Πιστοπ. Καταχώρησης Σχ. ή Υπ.:6001368

(73) Δικαιούχος (οι): ΚΕΧΑΓΙΑΣ ΑΝΑΣΤΑΣΙΟΥ ΜΙΧΑΗΛ, ΕΛΑΤΗ, 42032 ΠΥΛΗ (ΤΡΙΚΑΛΩΝ) (GR) .

(11) Αρ. Πιστοπ. Καταχώρησης Σχ. ή Υπ.:6001369

(73) Δικαιούχος (οι): ΚΕΧΑΓΙΑΣ ΑΝΑΣΤΑΣΙΟΥ ΜΙΧΑΗΛ, ΕΛΑΤΗ, 42032 ΠΥΛΗ (ΤΡΙΚΑΛΩΝ) (GR) .

(11) Αρ. Πιστοπ. Καταχώρησης Σχ. ή Υπ.:6001370

(73) Δικαιούχος (οι): SHARP CORPORATION , 22-22 NAGAIKE-CHO, ABENO-KU (JP) .

(11) Αρ. Πιστοπ. Καταχώρησης Σχ. ή Υπ.:6001373

(73) Δικαιούχος (οι): EVEREST INDUSTRIES LIMITED , 15 ROSCOE CRESCENT, WESTON POINT, RUNCORN, WA74ES CHESIRE (GB) .

(11) Αρ. Πιστοπ. Καταχώρησης Σχ. ή Υπ.:6001374

(73) Δικαιούχος (οι): SUNNY DELIGHT BEVERAGES EUROPE SARL , 122 Rue Adolphe Fischer, L-1521 LUXEMBOURG (LU) .

(11) Αρ. Πιστοπ. Καταχώρησης Σχ. ή Υπ.:6001375

(73) Δικαιούχος (οι): SUNNY DELIGHT BEVERAGES EUROPE SARL , 122 Rue Adolphe Fischer, L-1521 LUXEMBOURG (LU) .

ΜΕΡΟΣ ΣΤ'
ΑΚΥΡΩΣΕΙΣ

ΟΥΔΕΜΙΑ

ΣΥΝΔΡΟΜΕΣ ΓΙΑ ΤΟ ΕΔΒΙ

α) Σε οπτικό δίσκο (CD), ως εξής:		
Τεύχη Α' και Β' μαζί ανά δίσκο	EYPΩ	2,00
Ετήσια συνδρομή Εσωτερικού για τα Τεύχη Α' και Β' μαζί.....	EYPΩ	22,00
Ετήσια συνδρομή Εξωτερικού για τα Τεύχη Α' και Β' μαζί.....	EYPΩ	44,00
β) Ετήσια συνδρομή για τα Τεύχη Α' και Β' μαζί σε έντυπη μορφή και σε οπτικό δίσκο (CD) ταυτόχρονα.....		
Ετήσια συνδρομή Εσωτερικού	EYPΩ	77,00
Ετήσια συνδρομή Εξωτερικού	EYPΩ	154,00
γ) Ετήσια συνδρομή για την πρόσβαση και στα δύο Τεύχη του ΕΔΒΙ στις ιστοσελίδες του ΟΒΙ.....	EYPΩ	0,00

Κάθε ενδιαφερόμενος μπορεί να προμηθεύεται το ΕΔΒΙ ή να ζητήσει να γίνει συνδρομητής από τον:

Οργανισμό Βιομηχανικής Ιδιοκτησίας (ΟΒΙ)
Παντανάσσης 5
151 25 Παράδεισος Αμαρουσίου
τηλ.: 2106828231

SUBSCRIPTIONS FOR THE INDUSTRIAL PROPERTY BULLETIN

a) On compact disc (CD):		
Volume A' and B', price per disc	EURO	2,00
Annual domestic subscription for both Volumes (A' and B')	EURO	22,00
Annual foreign subscription for both Volumes (A' and B')	EURO	44,00
b) Annual subscription for both Volumes (A' and B') in printed form and on compact disc (CD) simultaneously		
Annual domestic subscription	EURO	77,00
Annual foreign subscription	EURO	154,00
c) Annual subscription for access to both Volumes (A' and B') displayed on the OBI's website pages.....	EURO	0,00

For bulletin purchasing or subscription information, please contact:

5 Pandanassis Str.
151 25 Paradissos Amarousiou
Athens - Greece
tel.: (0030210) 6828231