



ΟΡΓΑΝΙΣΜΟΣ  
ΒΙΟΜΗΧΑΝΙΚΗΣ  
ΙΔΙΟΚΤΗΣΙΑΣ

ΕΙΔΙΚΟ ΔΕΛΤΙΟ  
ΒΙΟΜΗΧΑΝΙΚΗΣ  
ΙΔΙΟΚΤΗΣΙΑΣ  
(ΕΔΒΙ)

ΤΕΥΧΟΣ Β΄  
ΣΧΕΔΙΑ ΚΑΙ ΥΠΟΔΕΙΓΜΑΤΑ

ΣΕΠΤΕΜΒΡΙΟΣ 2007



ΟΡΓΑΝΙΣΜΟΣ  
ΒΙΟΜΗΧΑΝΙΚΗΣ  
ΙΔΙΟΚΤΗΣΙΑΣ

Παντανάσσης 5  
151 25 Παράδεισος Αμαρουσίου

ΤΕΛΕΦΑΞ: 210 6819231

ΤΗΛΕΦΩΝΑ:

ΓΕΝΙΚΕΣ ΠΛΗΡΟΦΟΡΙΕΣ: .....210 6183500  
ΚΑΤΑΘΕΣΕΙΣ: .....210 6183593  
ΤΕΛΗ: .....210 6183594  
ΕΞΕΤΑΣΤΕΣ: .....210 6183595  
ΛΟΓΙΣΤΗΡΙΟ: .....210 6183596  
ΝΟΜΙΚΑ ΘΕΜΑΤΑ: .....210 6183597  
ΤΕΧΝΙΚΗ ΠΛΗΡΟΦΟΡΗΣΗ: ....210 6183598  
ΔΗΜΟΣΙΕΣ ΣΧΕΣΕΙΣ: .....210 6183599

Επιμέλεια - Έκδοση:  
Τρόμ Νικόλαος  
Οργανισμός Βιομηχανικής Ιδιοκτησίας (OBI)

© Οργανισμός Βιομηχανικής Ιδιοκτησίας (OBI)  
23 Οκτωβρίου 2007



ΟΡΓΑΝΙΣΜΟΣ  
ΒΙΟΜΗΧΑΝΙΚΗΣ  
ΙΔΙΟΚΤΗΣΙΑΣ

5 Pandanassis Str.  
GR 151 25 Paradissos Amaroussiou Athens, Greece

TELEFAX: 210 6819231

TELEPHONS:

GENERAL INFORMATION: ..... 003 210 6183500  
RECEIVING OFFICE: ..... 003 210 6183593  
FEES: ..... 003 210 6183594  
EXAMINERS: ..... 003 210 6183595  
ACCOUNTS OFFICE: ..... 003 210 6183596  
LEGAL METTERS: ..... 003 210 6183597  
TECHNICAL INFORMATION: .... 003 210 6183598  
PUBLIC RELATIONS: ..... 003 210 6183599

Editor - Publisher:  
Trom Nicholas  
Industrial Property Organisation (OBI)

© Industrial Property Organisation (OBI)  
October 23 2007

## **ΕΙΣΑΓΩΓΙΚΟ ΣΗΜΕΙΩΜΑ**

Το Ειδικό Δελτίο Βιομηχανικής Ιδιοκτησίας τηρείται από τον Οργανισμό Βιομηχανικής Ιδιοκτησίας (Ο.Β.Ι.) κατ' εφαρμογή του άρθρου 4 του νόμου 1733/1987 (ΦΕΚ 171,Α') και αποτελείται δύο τεύχη:

Στο **ΤΕΥΧΟΣ Α'** δημοσιεύονται σε μηνιαία βάση τα εξής :

- Αιτήσεις και χορηγήσεις Διπλωμάτων Ευρεσιτεχνίας (Δ.Ε.)
- Αιτήσεις και χορηγήσεις Πιστοποιητικών Υποδείγματος Χρησιμότητας (Π.Υ.Χ.)
- Αιτήσεις και χορηγήσεις Συμπληρωματικών Πιστοποιητικών Προστασίας για Φυτοπροστατευτικά προϊόντα (Σ.Π.Π.Φ.Π.)
- Αιτήσεις και χορηγήσεις Συμπληρωματικών Πιστοποιητικών Προστασίας για Φάρμακα (Σ.Π.Π.Φ.)
- Αιτήσεις Μετάφρασης Αξιώσεων Ευρωπαϊκών Διπλωμάτων Ευρεσιτεχνίας
- Βεβαιώσεις Μεταφράσεων Ευρωπαϊκών Διπλωμάτων Ευρεσιτεχνίας
- Μεταβολές - Διορθώσεις αιτήσεων και χορηγήσεων τίτλων βιομηχανικής ιδιοκτησίας
- Εκπτώσεις - Ανακλήσεις Εκπτώσεων αιτήσεων και χορηγήσεων τίτλων βιομηχανικής ιδιοκτησίας

Στο **ΤΕΥΧΟΣ Β'** δημοσιεύονται σε μηνιαία βάση οι αιτήσεις και τα καταχωρημένα Σχέδια ή Υποδείγματα.

Τα παραπάνω τεύχη διατίθενται ξεχωριστά.



**ΠΕΡΙΕΧΟΜΕΝΑ**

	Σελ.
Ανάλυση κωδικών αρθμών.....	5
Συντμήσεις .....	5

**ΜΕΡΟΣ Α'**

**ΚΑΤΑΧΩΡΗΜΕΝΕΣ ΑΙΤΗΣΕΙΣ ΣΧΕΔΙΩΝ ΚΑΙ ΥΠΟΔΕΙΓΜΑΤΩΝ**

1. Αιτήσεις Σχεδίων και Υποδειγμάτων .....	7
2. Ευρετήριο αιτήσεων σύμφωνα με την αλφαβητική σειρά των καταθετών .....	51

**ΜΕΡΟΣ Β'**

**ΧΟΡΗΓΗΣΕΙΣ ΠΙΣΤΟΠΟΙΗΤΙΚΩΝ ΚΑΤΑΧΩΡΗΣΗΣ ΣΧΕΔΙΩΝ ΚΑΙ ΥΠΟΔΕΙΓΜΑΤΩΝ**

1. Πιστοποιητικά καταχώρησης σχεδίων ή υποδειγμάτων.....	52
2. Ευρετήριο πιστοποιητικών καταχώρησης σχεδίων ή υποδειγμάτων σύμφωνα με την αλφαβητική σειρά των καταθετών.....	60

**ΜΕΡΟΣ Γ'**

**ΑΝΑΝΕΩΣΕΙΣ**.....62

**ΜΕΡΟΣ Δ'**

**ΜΕΤΑΒΟΛΕΣ**.....63

**ΜΕΡΟΣ Ε'**

**ΛΗΞΗ ΠΡΟΣΤΑΣΙΑΣ**.....64

**ΜΕΡΟΣ ΣΤ'**

**ΑΚΥΡΩΣΕΙΣ - ΔΙΟΡΘΩΣΕΙΣ** .....65

- Ανακοινώσεις - Συνδρομές .....	66
----------------------------------	----

**CONTENTS**

	Page
INID Codes .....	5
Abbreviations .....	5

**PART A'**

**REGISTERED DESIGN APPLICATIONS**

1. Design Applications .....	7
2. Design Application Index in alphabetical order of the applicant. ....	51

**PART B'**

**GRANTS OF DESIGN REGISTRATION CERTIFICATES**

1. Design registration certificates.....	52
2. Index of design registration certificates in alphabetical order of the applicant.....	60

**PART C'**

**RENEWALS**.....62

**PART D'**

**MODIFICATIONS** .....63

**PART E'**

**EXPIRY OF PROTECTION**.....64

**PART F'**

**ANNULMENTS - CORRECTIONS** .....65

- Announcements - Subscriptions .....	66
---------------------------------------	----



## ΚΩΔΙΚΟΙ ΑΡΙΘΜΟΙ

- (15) Ημερομηνία καταχώρησης
- (17) Ημερομηνία λήξης 1ης πενταετίας ή ανανέωσης προστασίας σε επόμενη πενταετία
- (21) Αριθμός Αίτησης Σχεδίου ή Υποδείγματος
- (28) Αριθμός Σχεδίων/Υποδειγμάτων
- (30) Συμβατικές Προτεραιότητες
- (45) Ημερομηνία λήξης αναβολής δημοσίευσης
- (51) Διεθνής Ταξινόμηση
- (54) Προσδιορισμός αντικειμένου
- (71) Καταθέτης
- (72) Δημιουργός
- (73) Δικαιούχος
- (74) Πληρεξούσιος
- (74) Αντίκλητος

## INID CODES

- (15) Registration date
- (17) Date of expiration of the 1st five-year period, or renewal for further five-year periods
- (21) Design application number
- (28) Number of designs
- (30) Priority
- (45) Date of expiration of deferment
- (51) Class and subclass of the Locarno Classification
- (54) Designation of articles
- (71) Applicant
- (72) Creator
- (73) Owner
- (74) Attorney
- (74) Representative

## ΣΥΝΤΜΗΣΕΙΣ

- OBI:** Οργανισμός Βιομηχανικής Ιδιοκτησίας
- EABI:** Ειδικό Δελτίο Βιομηχανικής Ιδιοκτησίας
- Δ.Σ.:** Διοικητικό Συμβούλιο
- ΣΧ. ή ΥΠ.:** Σχέδιο ή Υπόδειγμα
- ΚΑΤ/ΡΗΣΗ:** Καταχώρηση
- ΑΡ.ΑΙΤ.:** Αριθμός αίτησης
- ΑΝΤ/MENΟΥ:** Αντικείμενου





## ΜΕΡΟΣ Α'

### ΚΑΤΑΧΩΡΗΜΕΝΕΣ ΑΙΤΗΣΕΙΣ ΣΧΕΔΙΩΝ ΚΑΙ ΥΠΟΔΕΙΓΜΑΤΩΝ

#### ΑΙΤΗΣΕΙΣ ΣΧΕΔΙΩΝ ΚΑΙ ΥΠΟΔΕΙΓΜΑΤΩΝ

(21) Αρ. Αίτησης Σχ. ή Υπ.: 20070600058

(15) Ημερ. Καταχώρησης: 03/04/2007

(17) Ημ. Λήξης 1ης πενταετίας :3/4/2012

(71) Καταθέτης(ες): ΤΑΜΠΑΚΟΓΛΟΥ ΦΙΛΙΠΠΟΣ  
Μουσών 6, 17342 ΑΓΙΟΣ ΔΗΜΗΤΡΙΟΣ  
(ΑΤΤΙΚΗΣ), ΕΛΛΑΔΑ

(30) Συμβ. Προτεραιότητα(ες):

(72) Δημιουργός(οι): ΤΑΜΠΑΚΟΓΛΟΥ ΦΙΛΙΠΠΟΣ

(74) Πληρεξούσιος:

(74) Αντίκλητος:

(28) Αριθμός Σχεδίων/Υποδειγμάτων: 6

(51) Διεθνής Ταξινόμηση: 08-06

(54) Προσδιορισμός Αντικειμένου: ΚΑΤΑΣΚΕΥΗ ΧΕΙΡΟΛΑΒΗΣ

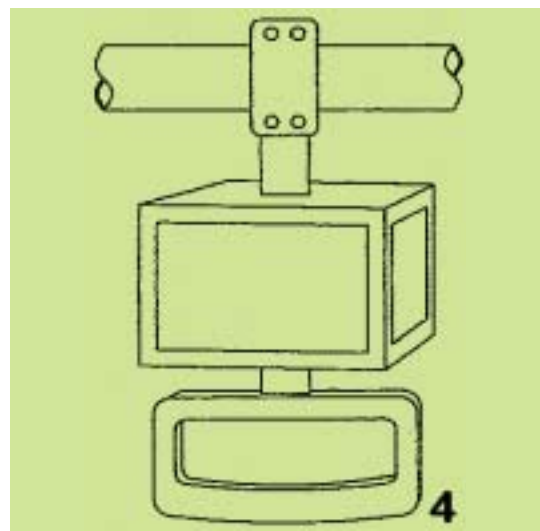
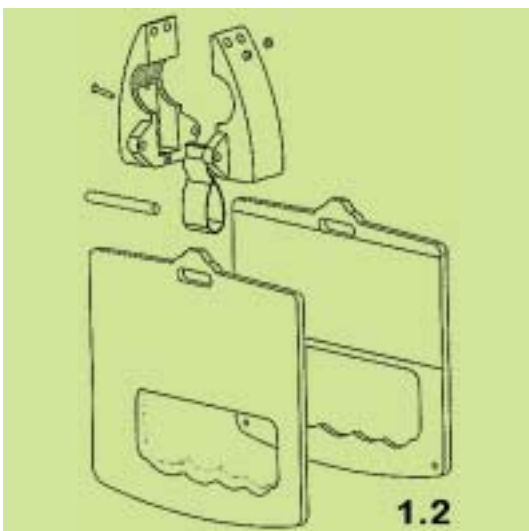
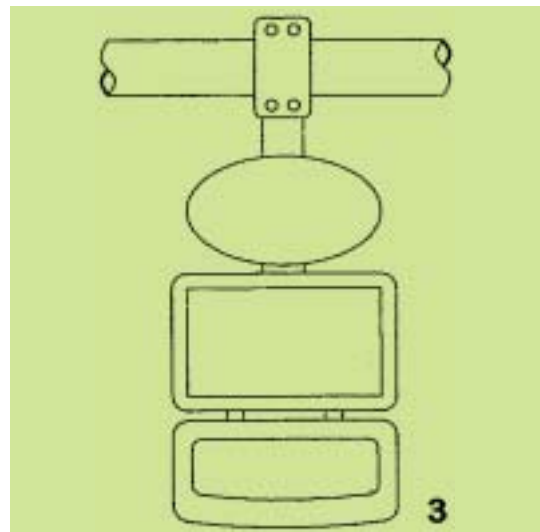
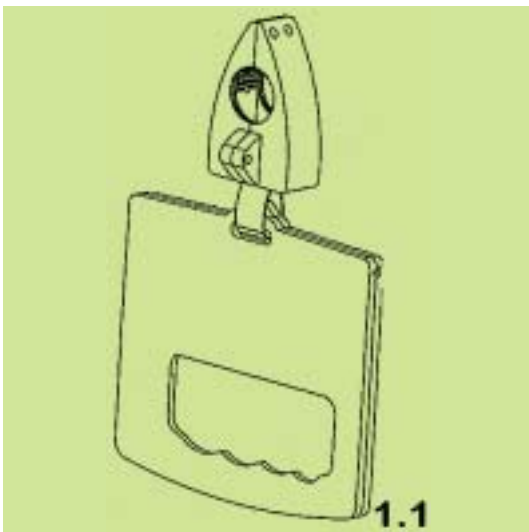
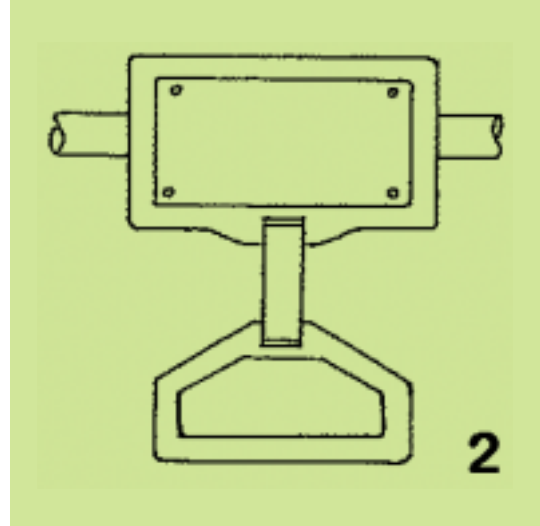

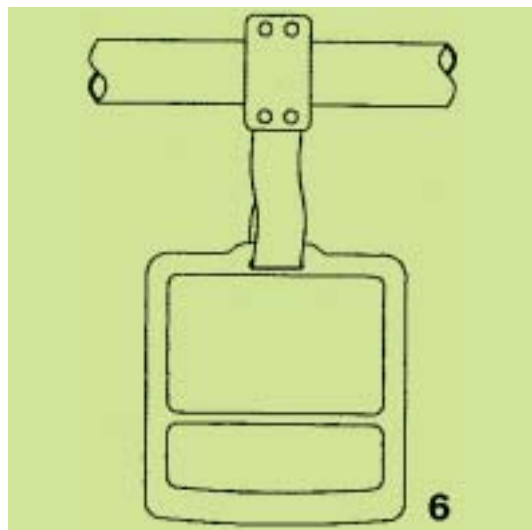
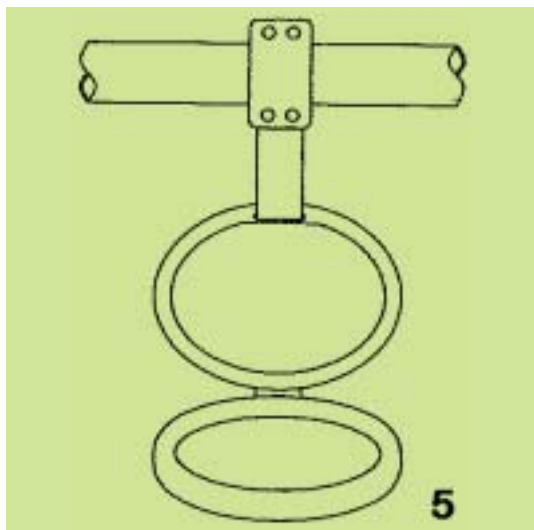

(21) *Αρ. Αίτησης Σχ. ή Υπ.*: 20070600059

(15) *Ημερ. Καταχώρησης*: 02/04/2007

(17) *Ημ. Λήξης 1ης πενταετίας*: 2/4/2012

(71) *Καταθέτης(ες)*: ΜΑΚΑΡΟΝΗΣ ΙΩΑΝΝΗΣ  
Ελ. Βενιζέλου 4, 55133 ΚΑΛΑΜΑΡΙΑ  
(ΘΕΣΣΑΛΟΝΙΚΗΣ), ΕΛΛΑΔΑ

(30) *Συμβ. Προτεραιότητα(ες)*:

(72) *Δημιουργός(οι)*: ΜΑΚΑΡΟΝΗΣ ΙΩΑΝΝΗΣ

(74) *Πληρεξούσιος*:

(74) *Αντίκλητος*:

(28) *Αριθμός Σχεδίων/Υποδειγμάτων*: 7

(51) *Διεθνής Ταξινόμηση*: 23-02

(54) *Προσδιορισμός Αντικειμένου*: ΣΕΙΡΑ ΝΙΠΗΤΡΩΝ ΜΠΑΝΙΟΥ





(21) *Αρ. Αίτησης Σχ. ή Υπ.*: 20070600060

(15) *Ημερ. Καταχώρησης*: 11/04/2007

(17) *Ημ. Λήξης 1ης πενταετίας*: 11/4/2012

(71) *Καταθέτης(ες)*: ΠΕΤΣΟΠΟΥΛΟΥ ΠΟΛΥΞΕΝΗ  
Ερεχθείου 57, 11742 ΑΘΗΝΑ (ΑΤΤΙΚΗΣ),  
ΕΛΛΑΔΑ

(30) *Συμβ. Προτεραιότητα(ες)*:

(72) *Δημιουργός(οι)*: ΠΕΤΣΟΠΟΥΛΟΥ ΠΟΛΥΞΕΝΗ

(74) *Πληρεξούσιος*: ΚΑΛΥΒΑ ΙΩΑΝΝΑ  
Πανεπιστημίου 42, 10679 ΑΘΗΝΑ (ΑΤΤΙΚΗΣ)

(74) *Αντίκλητος*: ΚΑΛΥΒΑ ΙΩΑΝΝΑ  
Πανεπιστημίου 42, 10679 ΑΘΗΝΑ (ΑΤΤΙΚΗΣ)

(28) *Αριθμός Σχεδίων/Υποδειγμάτων*: 1

(51) *Διεθνής Ταξινόμηση*: 11-01

(54) *Προσδιορισμός Αντικειμένου*: ΚΟΣΜΗΜΑ ΓΙΑ ΤΟΝ ΛΑΙΜΟ



(21) *Αρ. Αίτησης Σχ. ή Υπ.*: 20070600061

(15) *Ημερ. Καταχώρησης*: 11/04/2007

(17) *Ημ. Λήξης 1ης πενταετίας*: 11/4/2012

(71) *Καταθέτης(ες)*: Α.ΜΠΑΜΠΑΛΟΥΚΑΣ & ΣΙΑ Ε.Ε. με δ.τ.  
ARTEASE  
Διογενίδη 6B, 11473 ΑΘΗΝΑ (ΑΤΤΙΚΗΣ),  
ΕΛΛΑΔΑ

(30) *Συμβ. Προτεραιότητα(ες)*:

(72) *Δημιουργός(οι)*: ΜΠΑΜΠΑΛΟΥΚΑΣ ΑΓΓΕΛΟΣ

(74) *Πληρεξούσιος*:

(74) *Αντίκλητος*:

(28) *Αριθμός Σχεδίων/Υποδειγμάτων*: 5

(51) *Διεθνής Ταξινόμηση*: 26-05

(54) *Προσδιορισμός Αντικειμένου*: **ΦΩΤΙΣΤΙΚΟ ΤΟΙΧΟΥ ΕΣΩΤΕΡΙ-  
ΚΟΥ Ή ΕΞΩΤΕΡΙΚΟΥ ΧΩΡΟΥ.**

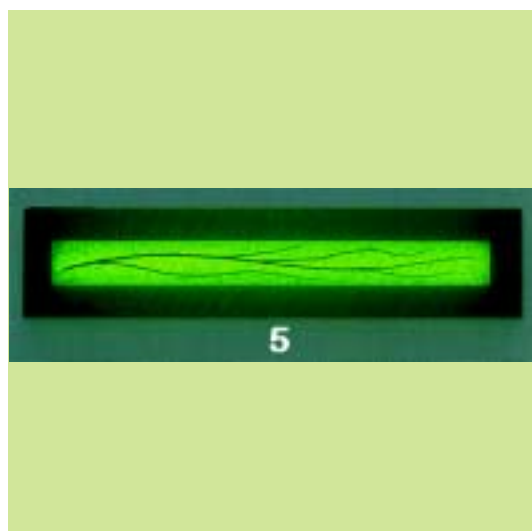
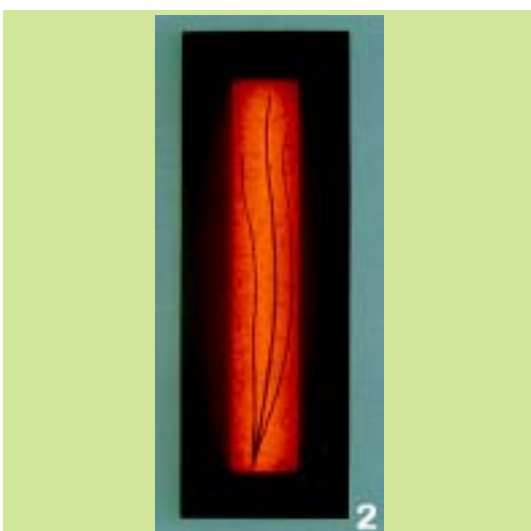
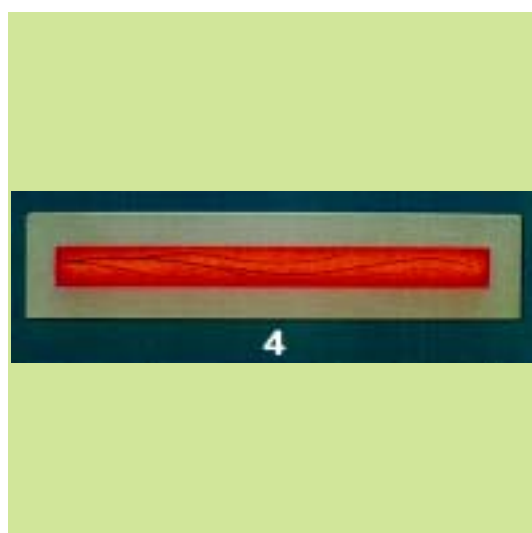
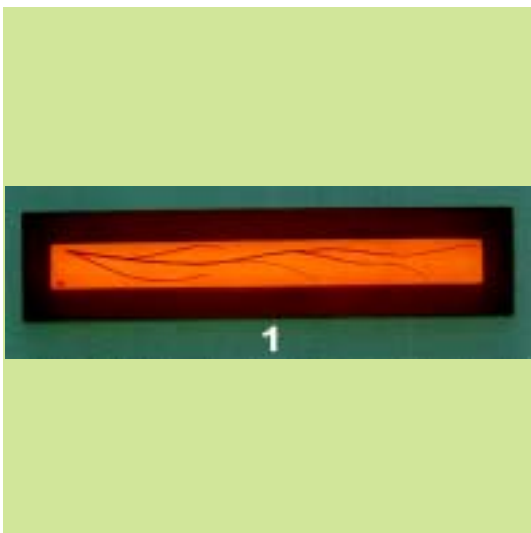
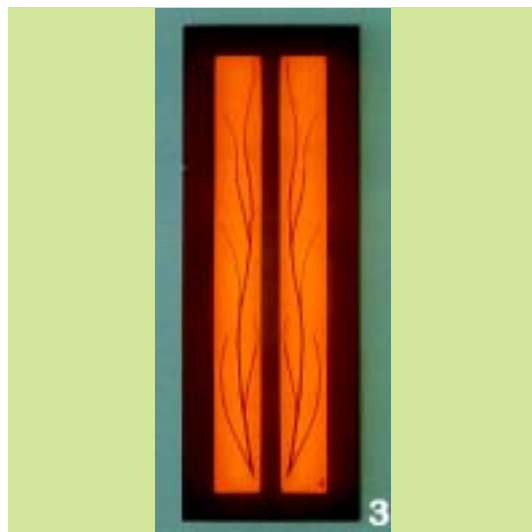

(21) *Αρ. Αίτησης Σχ. ή Υπ.*: 20070600062

(15) *Ημερ. Καταχώρησης*: 18/04/2007

(17) *Ημ. Λήξης 1ης πενταετίας*: 18/4/2012

(71) *Καταθέτης(ες)*: ΚΑΣΣΑΣ ΔΗΜΗΤΡΙΟΣ  
Ιωνος Δραγούμη 6, 41222 ΛΑΡΙΣΑ (ΛΑΡΙΣΑΣ),  
ΕΛΛΑΔΑ

(30) *Συμβ. Προτεραιότητα(ες)*:

(72) *Δημιουργός(οι)*: ΚΑΣΣΑΣ ΔΗΜΗΤΡΙΟΣ

(74) *Πληρεξούσιος*:

(74) *Αντικλήτος*:

(28) *Αριθμός Σχεδίων/Υποδειγμάτων*: 47

(51) *Διεθνής Ταξινόμηση*: 11-01

(54) *Προσδιορισμός Αντικειμένου*: ΚΟΣΜΗΜΑΤΑ

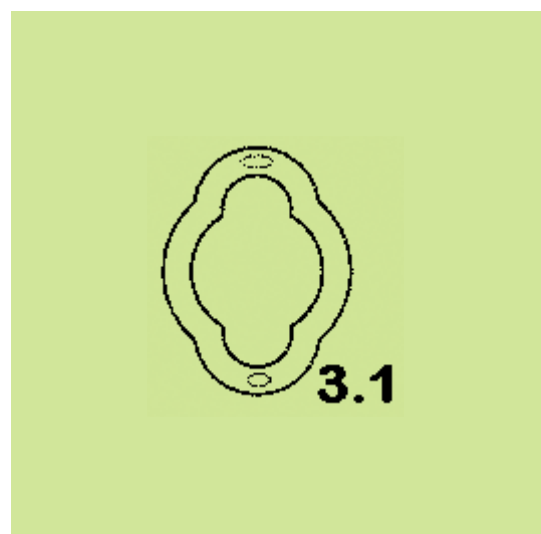
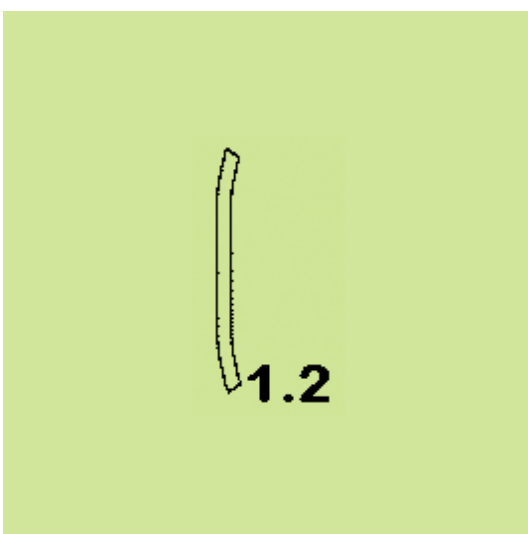
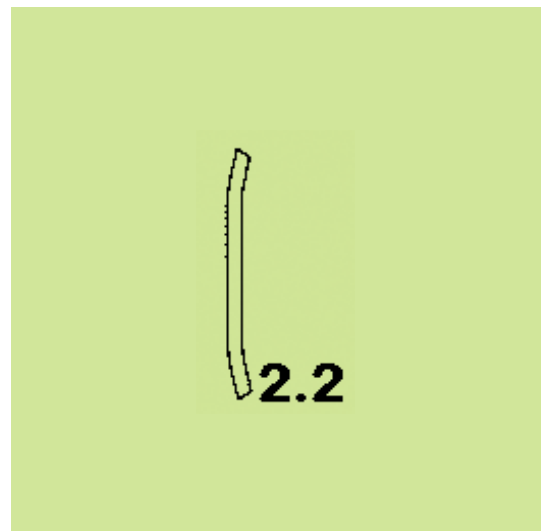
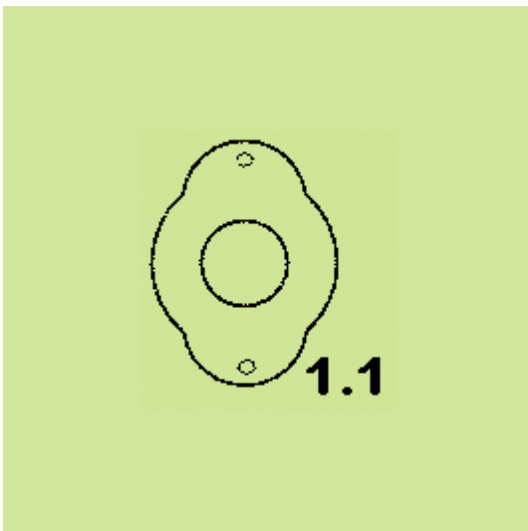
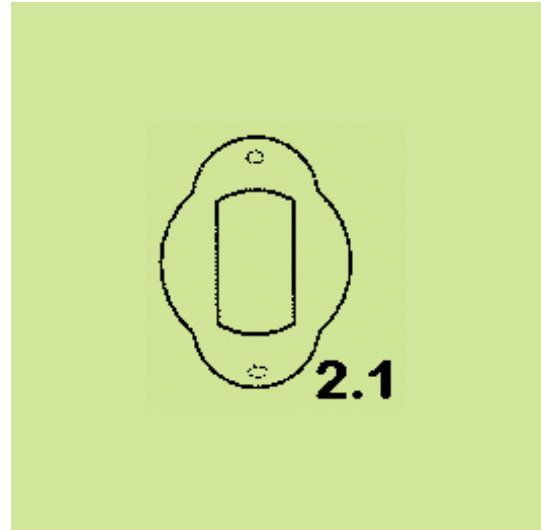

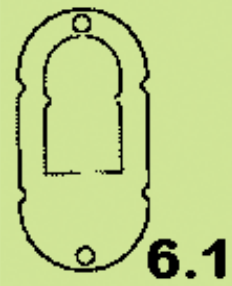
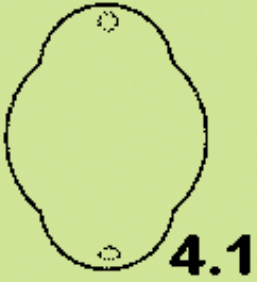
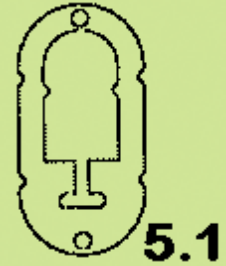

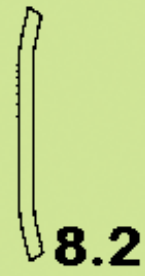
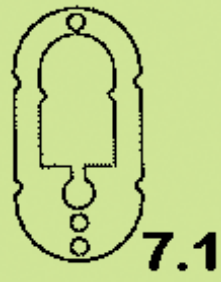
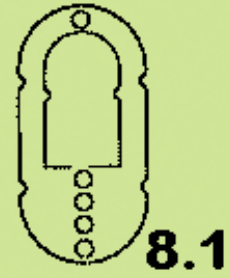
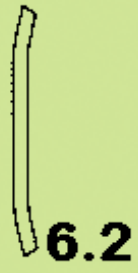

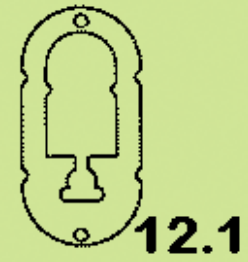
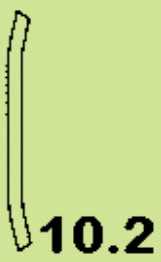
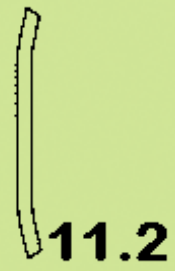
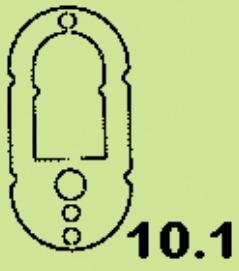



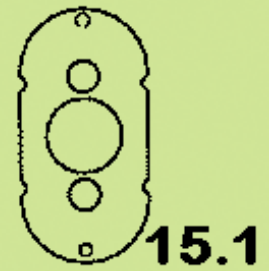
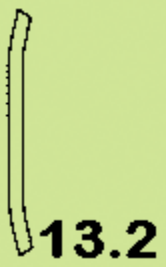
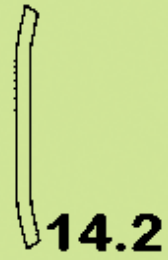
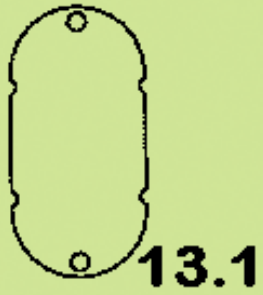
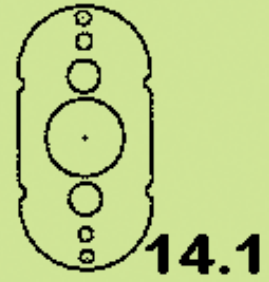

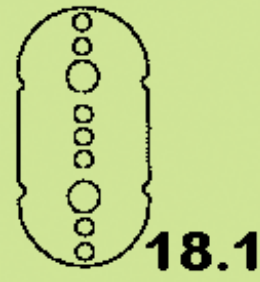
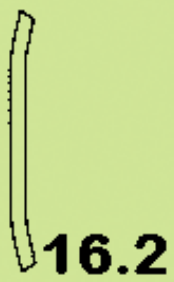
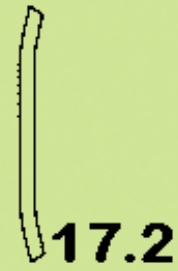
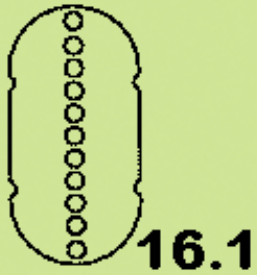
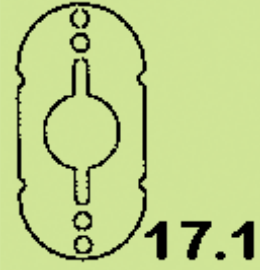
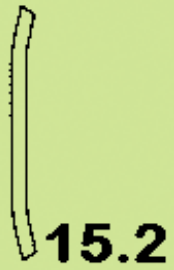

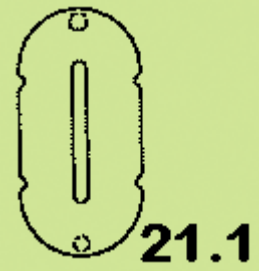
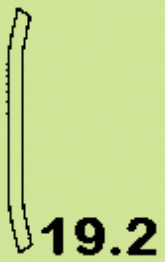
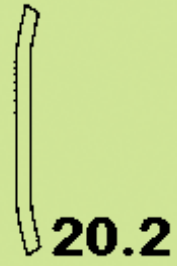
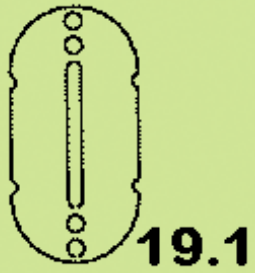
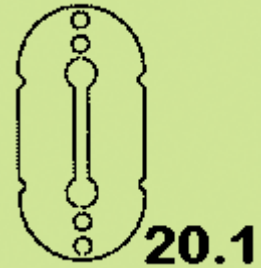
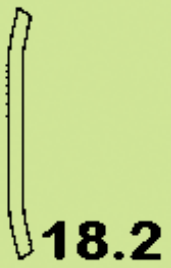

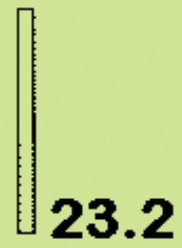
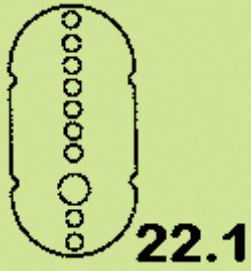
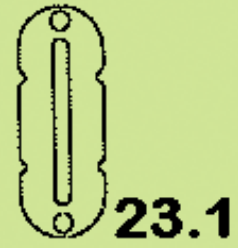

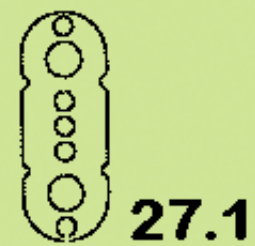
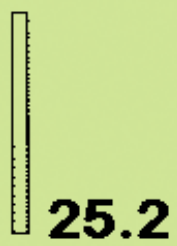
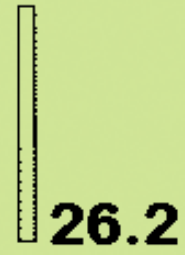
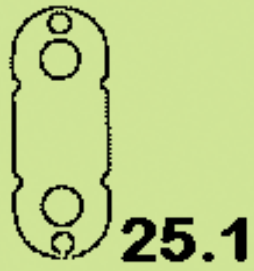
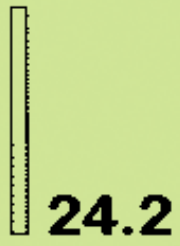

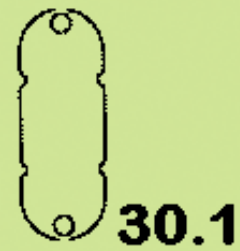
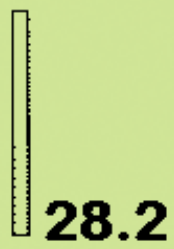
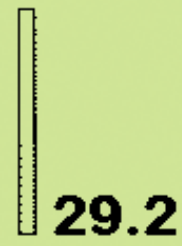
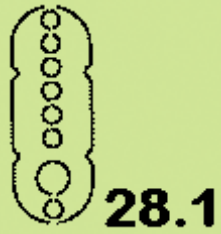
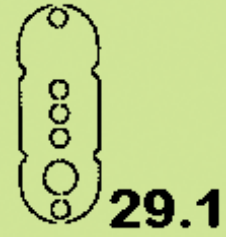
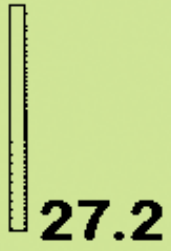

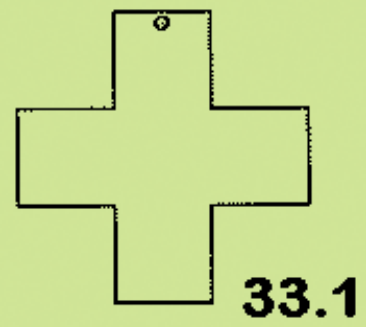
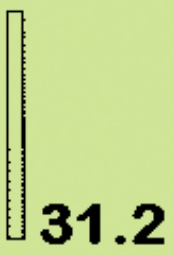
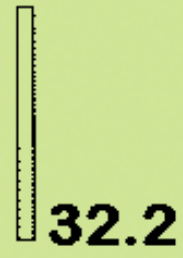
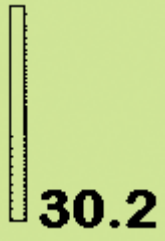

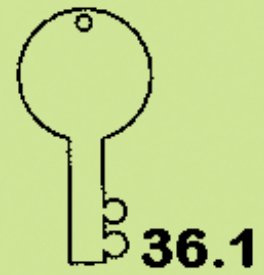
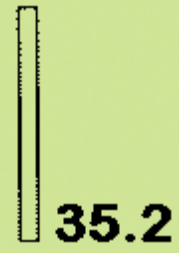
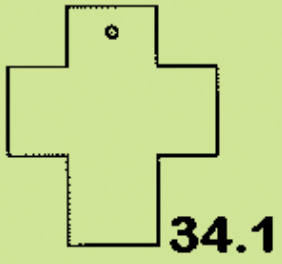
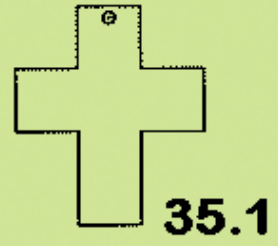



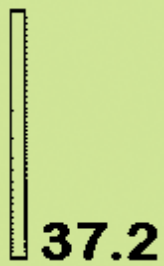
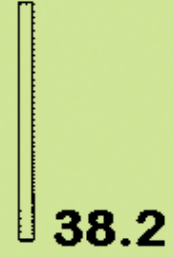
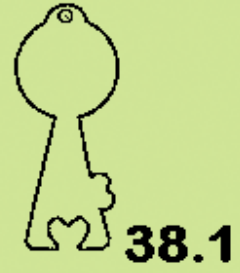

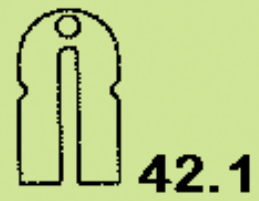
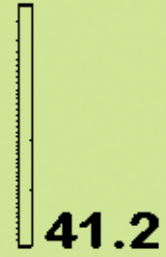
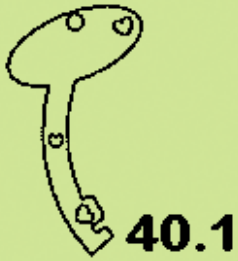

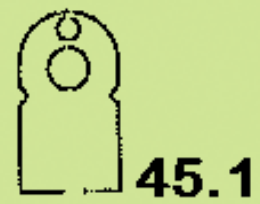
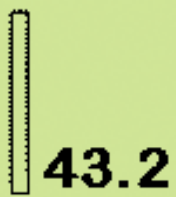
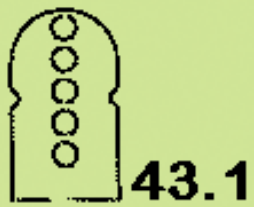

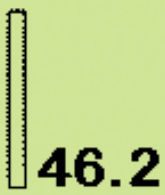
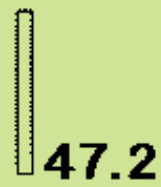
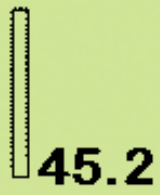

(21) **Αρ. Αίτησης Σχ. ή Υπ.: 20070600063**

(15) **Ημερ. Καταχώρησης:** 23/04/2007

(17) **Ημ. Λήξης 1ης πενταετίας :** 23/4/2012

(71) **Καταθέτης(ες):** ΠΕΤΜΕΖΑ ΑΝΑΣΤΑΣΙΑ & ΣΙΑ ΟΜΟΡΡΥΘΜΗ ΕΤΑΙΡΕΙΑ  
Θέση "Άγιος Κοσμάς", Εξαμίλια, 20100 ΚΟΡΙΝΘΟΣ (ΚΟΡΙΝΘΙΑΣ), ΕΛΛΑΔΑ

(30) **Συμβ. Προτεραιότητα(ες):**

(72) **Δημιουργός(οι):** ΠΕΠΠΙΑΣ ΕΥΑΓΓΕΛΟΣ

(74) **Πληρεξούσιος:** ΠΕΡΙΒΟΛΑΡΗΣ ΠΑΝΑΓΙΩΤΗΣ  
Ρήγα Φερραίου 149, 26221 ΠΑΤΡΑ (ΑΧΑΪΑΣ)

(74) **Αντίκλητος:** ΝΕΖΕΡΙΤΗΣ ΚΩΝΣΤΑΝΤΙΝΟΣ  
Σταδίου 39, 10559 ΑΘΗΝΑ (ΑΤΤΙΚΗΣ)

(28) **Αριθμός Σχεδίων/Υποδειγμάτων:** 1

(51) **Διεθνής Ταξινόμηση:** 09-05

(54) **Προσδιορισμός Αντικειμένου:** ΠΛΑΣΤΙΚΗ ΛΕΡΟΣΤΕΓΗΣ ΣΑΚΟΥΛΑ ΜΕ ΕΜΠΡΟΣΘΙΑ ΜΕΡΙΚΩΣ ΔΙΑΦΑΝΗ ΕΠΙΦΑΝΕΙΑ



(21) **Αρ. Αίτησης Σχ. ή Υπ.: 20070600064**

(15) **Ημερ. Καταχώρησης:** 23/04/2007

(17) **Ημ. Λήξης 1ης πενταετίας :** 23/4/2012

(71) **Καταθέτης(ες):** ΠΕΤΜΕΖΑ ΑΝΑΣΤΑΣΙΑ & ΣΙΑ ΟΜΟΡΡΥΘΜΗ ΕΤΑΙΡΕΙΑ  
Θέση "Άγιος Κοσμάς", Εξαμίλια, 20100 ΚΟΡΙΝΘΟΣ (ΚΟΡΙΝΘΙΑΣ), ΕΛΛΑΔΑ

(30) **Συμβ. Προτεραιότητα(ες):**

(72) **Δημιουργός(οι):** ΠΕΠΠΙΑΣ ΕΥΑΓΓΕΛΟΣ

(74) **Πληρεξούσιος:** ΠΕΡΙΒΟΛΑΡΗΣ ΠΑΝΑΓΙΩΤΗΣ  
Ρήγα Φερραίου 149, 26221 ΠΑΤΡΑ (ΑΧΑΪΑΣ)

(74) **Αντίκλητος:** ΝΕΖΕΡΙΤΗΣ ΚΩΝΣΤΑΝΤΙΝΟΣ  
Σταδίου 39, 10559 ΑΘΗΝΑ (ΑΤΤΙΚΗΣ)

(28) **Αριθμός Σχεδίων/Υποδειγμάτων:** 1

(51) **Διεθνής Ταξινόμηση:** 09-05

(54) **Προσδιορισμός Αντικειμένου:** ΧΑΡΤΙΝΗ ΣΑΚΟΥΛΑ ΜΕ ΕΜΠΡΟΣΘΙΑ ΜΕΡΙΚΗ ΔΙΑΦΑΝΗ ΕΠΙΦΑΝΕΙΑ





(21) *Αρ. Αίτησης Σχ. ή Υπ.:* 20070600065

(15) *Ημερ. Καταχώρησης:* 25/04/2007

(17) *Ημ. Λήξης 1ης πενταετίας :* 25/4/2012

(71) *Καταθέτης(ες):* ΣΑΒΒΑΚΗΣ ΘΕΟΦΙΛΟΣ  
Μακεδονομάχων 73, 50200 ΠΤΟΛΕΜΑΙΔΑ  
(ΚΟΖΑΝΗΣ), ΕΛΛΑΔΑ

(30) *Συμβ. Προτεραιότητα(ες):*

(72) *Δημιουργός(οι):* ΣΑΒΒΑΚΗΣ ΘΕΟΦΙΛΟΣ

(74) *Πληρεξούσιος:*

(74) *Αντίκλητος:* ΚΥΡΟΥ ΕΛΕΝΗ  
Μακεδονομάχων 73,50200 ΠΤΟΛΕΜΑΙΔΑ  
(ΚΟΖΑΝΗΣ)

(28) *Αριθμός Σχεδίων/Υποδειγμάτων:* 3

(51) *Διεθνής Ταξινόμηση:* 25-99

(54) *Προσδιορισμός Αντικειμένου:* ΣΤΕΓΑΣΤΡΟ ΠΡΟΣΤΑΣΙΑΣ ΑΥΤΟ-  
ΚΙΝΗΤΩΝ

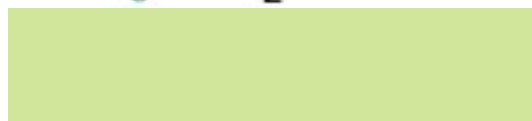
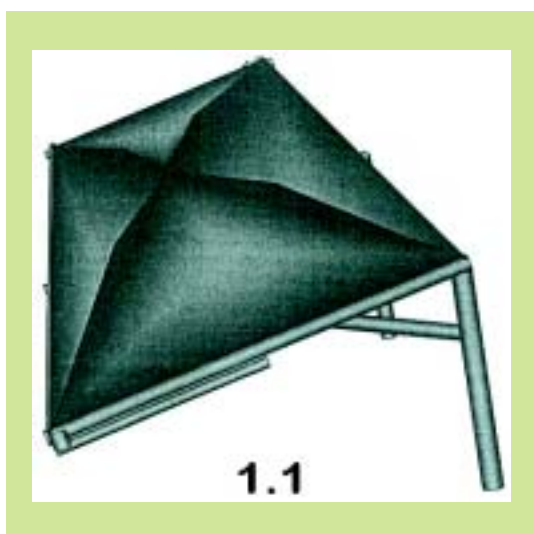
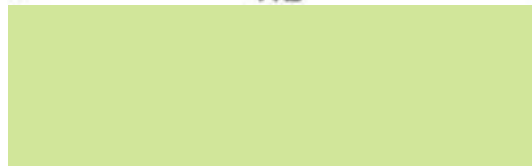
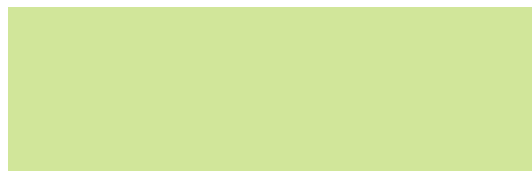

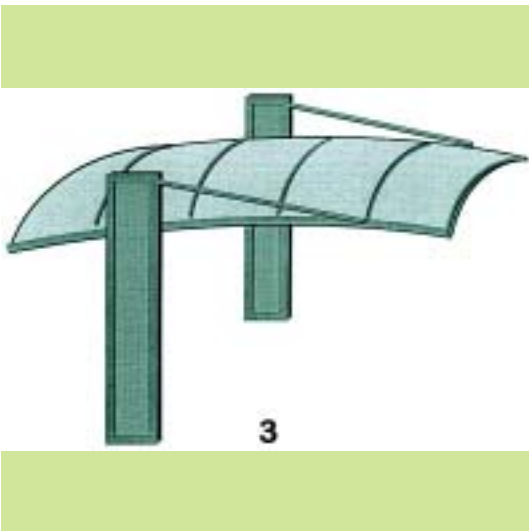

(21) *Αρ. Αίτησης Σχ. ή Υπ.*: 20070600066

(15) *Ημερ. Καταχώρησης*: 26/04/2007

(17) *Ημ. Λήξης 1ης πενταετίας*: 26/4/2012

(71) *Καταθέτης(ες)*: ΜΑΝΩΛΟΠΟΥΛΟΣ ΕΜΜΑΝΟΥΗΛ  
Αρτέμιδος 18, 16673 ΒΟΥΛΑ (ΑΤΤΙΚΗΣ),  
ΕΛΛΑΔΑ

(30) *Συμβ. Προτεραιότητα(ες)*:

(72) *Δημιουργός(οι)*: ΜΑΝΩΛΟΠΟΥΛΟΣ ΕΜΜΑΝΟΥΗΛ

(74) *Πληρεξούσιος*: ΣΙΩΤΟΥ ΑΙΚΑΤΕΡΙΝΗ  
Πατησίων 122, 11257 ΑΘΗΝΑ (ΑΤΤΙΚΗΣ)

(74) *Αντίκλητος*: ΣΙΩΤΟΥ ΑΙΚΑΤΕΡΙΝΗ  
Πατησίων 122, 11257 ΑΘΗΝΑ (ΑΤΤΙΚΗΣ)

(28) *Αριθμός Σχεδίων/Υποδειγμάτων*: 1

(51) *Διεθνής Ταξινόμηση*: 11-02

(54) *Προσδιορισμός Αντικειμένου*: ΔΙΑΚΟΣΜΗΤΙΚΟ ΑΥΓΟ



(21) *Αρ. Αίτησης Σχ. ή Υπ.:* 20070600067

(15) *Ημερ.Καταχώρησης:* 27/04/2007

(17) *Ημ. Λήξης 1ης πενταετίας :*27/4/2012

(71) *Καταθέτης(ες):* ΝΙΚΟΛΟΠΟΥΛΟΣ ΑΛΚΙΒΙΑΔΗ ΓΕΩΡΓΙΟΣ  
Ηφαιστου 13, 10555 ΑΘΗΝΑ (ΑΤΤΙΚΗΣ),  
ΕΛΛΑΔΑ

(30) *Συμβ. Προτεραιότητα(ες):*

(72) *Δημιουργός(οι):* ΝΙΚΟΛΟΠΟΥΛΟΣ ΑΛΚΙΒΙΑΔΗ ΓΕΩΡΓΙΟΣ

(74) *Πληρεξούσιος:*

(74) *Αντίκλητος:*

(28) *Αριθμός Σχεδίων/Υποδειγμάτων:* 1

(51) *Διεθνής Ταξινόμηση:* 11-01

(54) *Προσδιορισμός Αντικειμένου:* ΜΕΝΤΑΓΙΟΝ



(21) *Αρ. Αίτησης Σχ. ή Υπ.:* 20070600068

(15) *Ημερ.Καταχώρησης:* 27/04/2007

(17) *Ημ. Λήξης 1ης πενταετίας :*27/4/2012

(71) *Καταθέτης(ες):* ΤΡΑΠΕΖΑ ΓΕΥΣΗΣ Α.Ε.  
Αγ.Παρασκευής 9, 14123 ΛΥΚΟΒΡΥΣΗ  
(ΑΤΤΙΚΗΣ), ΕΛΛΑΔΑ

(30) *Συμβ. Προτεραιότητα(ες):*

(72) *Δημιουργός(οι):* ΣΟΥΛΙΩΤΗΣ ΓΕΡΑΣΙΜΟΣ

(74) *Πληρεξούσιος:* ΚΙΛΙΜΙΡΗΣ ΚΩΝΣΤΑΝΤΙΝΟΣ  
Χατζηγιάνη Μέξη 7, 11528 ΑΘΗΝΑ (ΑΤΤΙΚΗΣ)

(74) *Αντίκλητος:* ΚΙΛΙΜΙΡΗ-ΠΑΤΡΙΝΟΥ ANNA  
Χατζηγιάνη Μέξη 7,11528 ΑΘΗΝΑ (ΑΤΤΙΚΗΣ)

(28) *Αριθμός Σχεδίων/Υποδειγμάτων:* 4

(51) *Διεθνής Ταξινόμηση:* 01-01

(54) *Προσδιορισμός Αντικειμένου:* ΠΡΟΪΟΝΤΑ ΚΑΤΕΨΥΓΜΕΝΗΣ ΖΥ-  
ΜΗΣ







**2.2**



**4.1**



**3.1**



**4.2**



**3.2**

(21) *Αρ. Αίτησης Σχ. ή Υπ.*: 20070600069

(15) *Ημερ. Καταχώρησης*: 30/04/2007

(17) *Ημ. Λήξης 1ης πενταετίας*: 30/4/2012

(71) *Καταθέτης(ες)*: ΚΩΣΤΕΤΣΟΣ ΒΑΣΙΛΕΙΟΣ  
Κανάρη 8, 10671 ΑΘΗΝΑ (ΑΤΤΙΚΗΣ),  
ΕΛΛΑΔΑ

(30) *Συμβ. Προτεραιότητα(ες)*:

(72) *Δημιουργός(οι)*: ΚΩΣΤΕΤΣΟΣ ΒΑΣΙΛΕΙΟΣ

(74) *Πληρεξούσιος*: ΚΑΣΤΡΙΩΤΗ ΜΑΡΙΑ  
Σμόλικα 13, 10443 ΑΘΗΝΑ (ΑΤΤΙΚΗΣ)

(74) *Αντίκλητος*: ΚΑΣΤΡΙΩΤΗ ΜΑΡΙΑ  
Σμόλικα 13, 10443 ΑΘΗΝΑ (ΑΤΤΙΚΗΣ)

(28) *Αριθμός Σχεδίων/Υποδειγμάτων*: 23

(51) *Διεθνής Ταξινόμηση*: 02-02

(54) *Προσδιορισμός Αντικειμένου*: ΕΙΛΗ ΕΝΔΥΣΗΣ





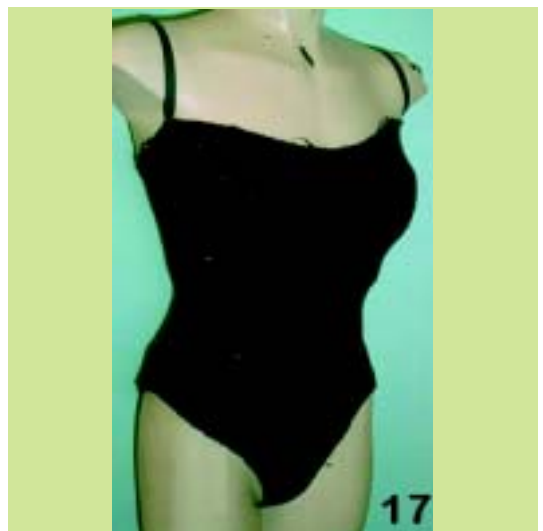
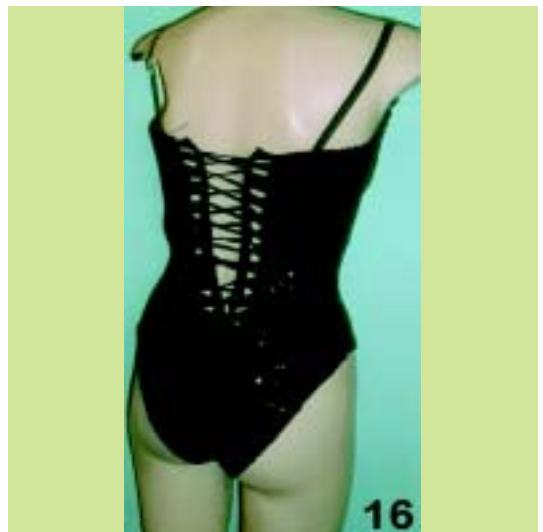



(21) **Αρ. Αίτησης Σχ. ή Υπ.: 20070600070**

(15) **Ημερ.Καταχώρησης:** 30/04/2007

(17) **Ημ. Λήξης 1ης πενταετίας :**30/4/2012

(71) **Καταθέτης(ες):** ΚΩΣΤΕΤΟΣ ΒΑΣΙΛΕΙΟΣ  
Κανάρη 8, 10671 ΑΘΗΝΑ (ΑΤΤΙΚΗΣ),  
ΕΛΛΑΔΑ

(30) **Συμβ. Προτεραιότητα(ες):**

(72) **Δημιουργός(οι):** ΚΩΣΤΕΤΟΣ ΒΑΣΙΛΕΙΟΣ

(74) **Πληρεξούσιος:** ΚΑΣΤΡΙΩΤΗ ΜΑΡΙΑ  
Σμόλικα 13, 10443 ΑΘΗΝΑ (ΑΤΤΙΚΗΣ)

(74) **Αντίκλητος:** ΚΑΣΤΡΙΩΤΗ ΜΑΡΙΑ  
Σμόλικα 13,10443 ΑΘΗΝΑ (ΑΤΤΙΚΗΣ)

(28) **Αριθμός Σχεδίων/Υποδειγμάτων:** 1

(51) **Διεθνής Ταξινόμηση:** 02-04

(54) **Προσδιορισμός Αντικειμένου:** ΥΠΟΔΗΜΑΤΑ



(21) **Αρ. Αίτησης Σχ. ή Υπ.: 20070600071**

(15) **Ημερ.Καταχώρησης:** 30/04/2007

(17) **Ημ. Λήξης 1ης πενταετίας :**30/4/2012

(71) **Καταθέτης(ες):** ΚΩΣΤΕΤΟΣ ΒΑΣΙΛΕΙΟΣ  
Κανάρη 8, 10671 ΑΘΗΝΑ (ΑΤΤΙΚΗΣ),  
ΕΛΛΑΔΑ

(30) **Συμβ. Προτεραιότητα(ες):**

(72) **Δημιουργός(οι):** ΚΩΣΤΕΤΟΣ ΒΑΣΙΛΕΙΟΣ

(74) **Πληρεξούσιος:** ΚΑΣΤΡΙΩΤΗ ΜΑΡΙΑ  
Σμόλικα 13, 10443 ΑΘΗΝΑ (ΑΤΤΙΚΗΣ)

(74) **Αντίκλητος:** ΚΑΣΤΡΙΩΤΗ ΜΑΡΙΑ  
Σμόλικα 13,10443 ΑΘΗΝΑ (ΑΤΤΙΚΗΣ)

(28) **Αριθμός Σχεδίων/Υποδειγμάτων:** 8

(51) **Διεθνής Ταξινόμηση:** 02-07

(54) **Προσδιορισμός Αντικειμένου:** ΕΞΑΡΤΗΜΑΤΑ ΕΝΔΥΜΑΤΩΝ

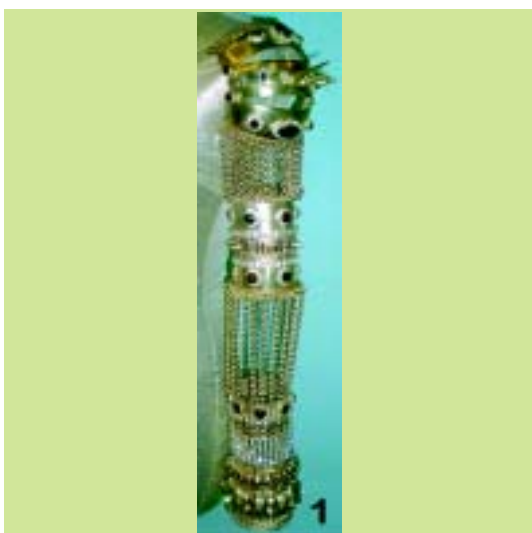

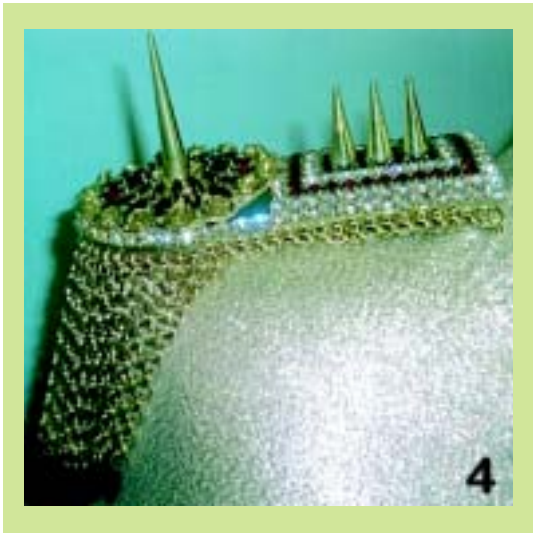

(21) Αρ. Αίτησης Σχ. ή Υπ.: 20070600072

(15) Ημερ. Καταχώρησης: 27/04/2007

(17) Ημ. Λήξης 1ης πενταετίας :27/4/2012

(71) Καταθέτης(ες): FOLLI FOLLIE ABEE  
23ο χλμ Εθνικής Οδού Αθηνών-Λαμίας, 14565  
ΑΓΙΟΣ ΣΤΕΦΑΝΟΣ (ΑΤΤΙΚΗΣ), ΕΛΛΑΔΑ

(30) Συμβ. Προτεραιότητα(ες):

(72) Δημιουργός(οι): ΚΟΥΤΣΟΛΙΟΥΤΣΟΣ ΔΗΜΗΤΡΙΟΣ

(74) Πληρεξούσιος:

(74) Αντίκλητος: ΑΝΑΓΝΩΣΤΟΠΟΥΛΟΥ ΒΑΣΙΛΙΚΗ  
23ο χλμ Εθνικής Οδού Αθηνών-Λαμίας, 14565  
ΑΓΙΟΣ ΣΤΕΦΑΝΟΣ (ΑΤΤΙΚΗΣ)

(28) Αριθμός Σχεδίων/Υποδειγμάτων: 7

(51) Διεθνής Ταξινόμηση: 10-02

(54) Προσδιορισμός Αντικειμένου: ΡΟΛΟΓΙΑ ΜΕ ΜΠΡΑΣΕΛΕ ΑΠΟ  
ΣΥΝΘΕΤΙΚΟ ΥΛΙΚΟ Ή ΚΑΟΥ-  
ΤΣΟΥΚ ΜΕ ΧΡΟΝΟΓΡΑΦΟΥΣ Ή  
ΧΩΡΙΣ







(21) **Αρ. Αίτησης Σχ. ή Υπ.: 20070600073**

(15) **Ημερ. Καταχώρησης:** 27/04/2007

(17) **Ημ. Λήξης 1ης πενταετίας :** 27/4/2012

(71) **Καταθέτης(ες):** FOLLI FOLLIE ABEE  
23ο χλμ Εθνικής Οδού Αθηνών-Λαμίας, 14565  
ΑΓΙΟΣ ΣΤΕΦΑΝΟΣ (ΑΤΤΙΚΗΣ), ΕΛΛΑΔΑ

(30) **Συμβ. Προτεραιότητα(ες):**

(72) **Δημιουργός(οι):** ΚΟΥΤΣΟΛΙΟΥΤΣΟΣ ΔΗΜΗΤΡΙΟΣ

(74) **Πληρεξούσιος:**

(74) **Αντίκλητος:** ΑΝΑΓΝΩΣΤΟΠΟΥΛΟΥ ΒΑΣΙΛΙΚΗ  
23ο χλμ Εθνικής Οδού Αθηνών-Λαμίας, 14565  
ΑΓΙΟΣ ΣΤΕΦΑΝΟΣ (ΑΤΤΙΚΗΣ)

(28) **Αριθμός Σχεδίων/Υποδειγμάτων:** 1

(51) **Διεθνής Ταξινόμηση:** 10-02

(54) **Προσδιορισμός Αντικειμένου:** **ΡΟΛΟΙ ΧΡΟΝΟΓΡΑΦΟΣ ΜΕ ΤΕΤΡΑΓΩΝΗ ΑΤΣΑΛΙΝΗ ΚΑΣΑ ΜΕ ΤΑΧΥΜΕΤΡΟ ΚΑΙ ΔΕΡΜΑΤΙΝΟ ΛΟΥΡΑΚΙ**



(21) **Αρ. Αίτησης Σχ. ή Υπ.: 20070600074**

(15) **Ημερ. Καταχώρησης:** 27/04/2007

(17) **Ημ. Λήξης 1ης πενταετίας :** 27/4/2012

(71) **Καταθέτης(ες):** FOLLI FOLLIE ABEE  
23ο χλμ Εθνικής Οδού Αθηνών-Λαμίας, 14565  
ΑΓΙΟΣ ΣΤΕΦΑΝΟΣ (ΑΤΤΙΚΗΣ), ΕΛΛΑΔΑ

(30) **Συμβ. Προτεραιότητα(ες):**

(72) **Δημιουργός(οι):** ΚΟΥΤΣΟΛΙΟΥΤΣΟΣ ΔΗΜΗΤΡΙΟΣ

(74) **Πληρεξούσιος:**

(74) **Αντίκλητος:** ΑΝΑΓΝΩΣΤΟΠΟΥΛΟΥ ΒΑΣΙΛΙΚΗ  
23ο χλμ Εθνικής Οδού Αθηνών-Λαμίας, 14565  
ΑΓΙΟΣ ΣΤΕΦΑΝΟΣ (ΑΤΤΙΚΗΣ)

(28) **Αριθμός Σχεδίων/Υποδειγμάτων:** 28

(51) **Διεθνής Ταξινόμηση:** 10-02

(54) **Προσδιορισμός Αντικειμένου:** **ΡΟΛΟΓΙΑ ΜΕ ΜΠΡΑΣΕΛΕ Ή ΛΟΥΡΑΚΙ, ΜΕ ΧΡΟΝΟΓΡΑΦΟΥΣ Η ΧΩΡΙΣ ΚΑΙ ΜΕ ΔΙΑΦΟΡΑ ΔΙΑΚΟΣΜΗΤΙΚΑ**







8



11



9



12



10



13







(21) Αρ. Αίτησης Σχ. ή Υπ.: 20070600075

(15) Ημερ. Καταχώρησης: 27/04/2007

(17) Ημ. Λήξης 1ης πενταετίας :27/4/2012

(71) Καταθέτης(ες): FOLLI FOLLIE ΑΒΕΕ  
23ο χλμ Εθνικής Οδού Αθηνών-Λαμίας, 14565  
ΑΓΙΟΣ ΣΤΕΦΑΝΟΣ (ΑΤΤΙΚΗΣ), ΕΛΛΑΔΑ

(30) Συμβ. Προτεραιότητα(ες):

(72) Δημιουργός(οι): ΚΟΥΤΣΟΛΙΟΥΤΣΟΣ ΔΗΜΗΤΡΙΟΣ

(74) Πληρεξούσιος:

(74) Αντίκλητος: ΑΝΑΓΝΩΣΤΟΠΟΥΛΟΥ ΒΑΣΙΛΙΚΗ  
23ο χλμ Εθνικής Οδού Αθηνών-Λαμίας, 14565  
ΑΓΙΟΣ ΣΤΕΦΑΝΟΣ (ΑΤΤΙΚΗΣ)

(28) Αριθμός Σχεδίων/Υποδειμάτων: 3

(51) Διεθνής Ταξινόμηση: 10-02

(54) Προσδιορισμός Αντικειμένων: ΡΟΛΟΓΙΑ ΒΡΑΧΙΟΛΙΑ ΜΕ ΔΙΑΚΟΣΜΗΤΙΚΑ ΑΠΟ ΑΓΣΑΛΙ Η ΔΙΑΚΟΣΜΗΤΙΚΕΣ ΠΕΤΡΕΣ





(21) *Αρ. Αίτησης Σχ. ή Υπ.:* 20070600076

(15) *Ημερ.Καταχώρησης:* 27/04/2007

(17) *Ημ. Λήξης 1ης πενταετίας :*27/4/2012

(71) *Καταθέτης(ες):* ΧΑΤΖΗΓΑΒΡΙΗΛ ΓΕΩΡΓΙΟΣ ΚΑΙ ΣΙΑ Ο.Ε.  
Σουρή 14, 12131 ΠΕΡΙΣΤΕΡΙ (ΑΤΤΙΚΗΣ),  
ΕΛΛΑΔΑ

(30) *Συμβ. Προτεραιότητα(ες):*

(72) *Δημιουργός(οι):* ΧΑΤΖΗΓΑΒΡΙΗΛ ΙΩΑΝΝΗΣ

(74) *Πληρεξούσιος:*

(74) *Αντίκλητος:* ΧΑΤΖΗΓΑΒΡΙΗΛ ΣΜΑΡΑΓΔΑ  
Σουρή 14,12131 ΠΕΡΙΣΤΕΡΙ (ΑΤΤΙΚΗΣ)

(28) *Αριθμός Σχεδίων/Υποδειγμάτων:* 32

(51) *Διεθνής Ταξινόμηση:* 26-05

(54) *Προσδιορισμός Αντικειμένου:* ΦΩΤΙΣΤΙΚΑ ΠΑΛΑΙΟΥ ΤΥΠΟΥ

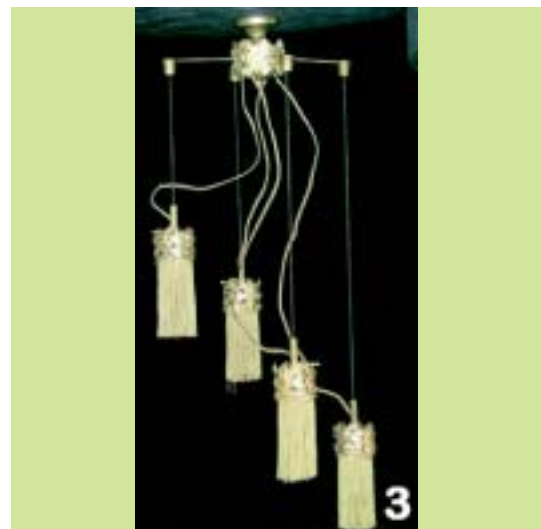
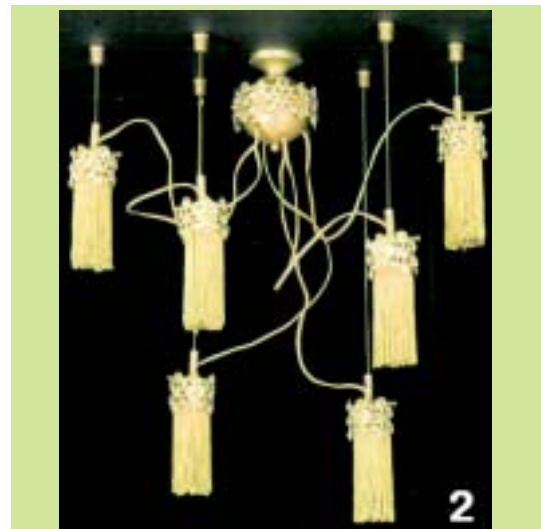





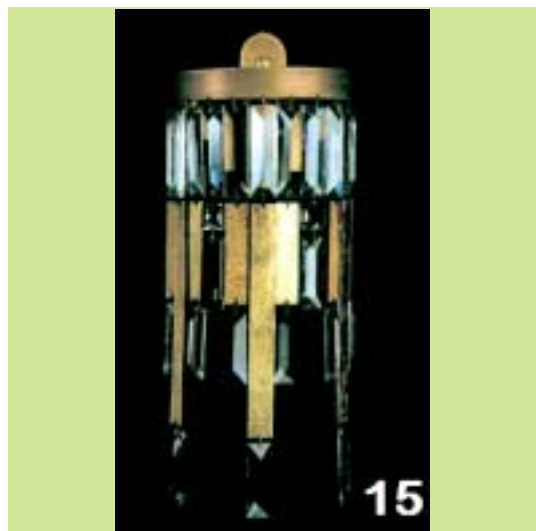
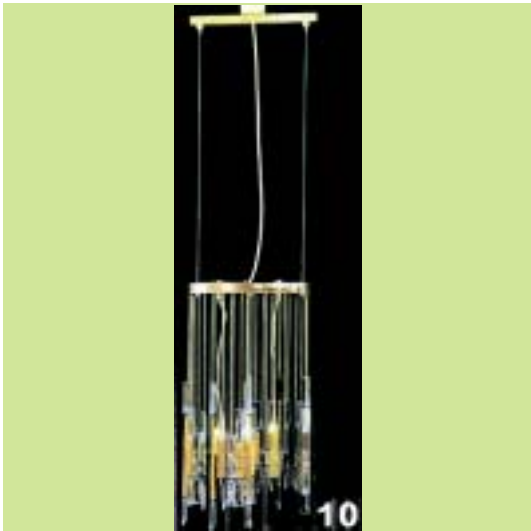

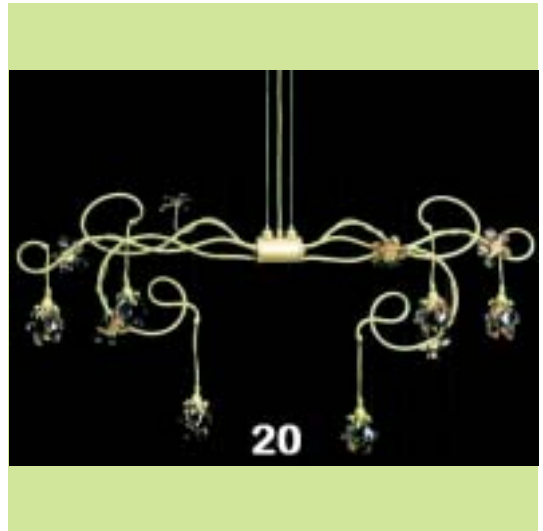





**ΕΥΡΕΤΗΡΙΟ ΑΙΤΗΣΕΩΝ ΣΧΕΔΙΩΝ Ή ΥΠΟΔΕΙΓΜΑΤΩΝ ΣΥΜΦΩΝΑ ΜΕ ΤΗΝ ΑΛΦΑΒΗΤΙΚΗ  
ΣΕΙΡΑ ΤΩΝ ΚΑΤΑΘΕΤΩΝ**

ΚΑΤΑΘΕΤΗΣ (71)	ΠΡΟΣΔΙΟΡΙΣΜΟΣ ΑΝΤ/ΜΕΝΟΥ ΣΧ. Ή ΥΠ. (54)	ΚΑΤ/ΡΗΣΗ (15)	ΑΡ. ΑΙΤ. (21)
<i>FOLLI FOLLIE ABBE</i>	ΡΟΛΟΓΙΑ ΜΕ ΜΠΡΑΣΕΛΕ ΑΠΟ ΣΥΝΘΕΤΙΚΟ ΥΛΙΚΟ Ή ΚΑΟΥΤΣΟΥΚ ΜΕ ΧΡΟΝΟΓΡΑΦΟΥΣ Ή ΧΩΡΙΣ	27/04/2007	20070600072
<i>FOLLI FOLLIE ABBE</i>	ΡΟΛΟΙ ΧΡΟΝΟΓΡΑΦΟΣ ΜΕ ΤΕΤΡΑΓΩΝΗ ΑΤΣΑΛΙΝΗ ΚΑΣΑ ΜΕ ΤΑΧΥΜΕΤΡΟ ΚΑΙ ΔΕΡΜΑΤΙΝΟ ΛΟΥΡΑΚΙ	27/04/2007	20070600073
<i>FOLLI FOLLIE ABBE</i>	ΡΟΛΟΓΙΑ ΜΕ ΜΠΡΑΣΕΛΕ Ή ΛΟΥΡΑΚΙ, ΜΕ ΧΡΟΝΟΓΡΑΦΟΥΣ Η ΧΩΡΙΣ ΚΑΙ ΜΕ ΔΙΑΦΟΡΑ ΔΙΑΚΟΣΜΗΤΙΚΑ	27/04/2007	20070600074
<i>FOLLI FOLLIE ABBE</i>	ΡΟΛΟΓΙΑ ΒΡΑΧΙΟΛΙΑ ΜΕ ΔΙΑΚΟΣΜΗΤΙΚΑ ΑΠΟ ΑΤΣΑΛΙ Η ΔΙΑΚΟΣΜΗΤΙΚΕΣ ΠΕΤΡΕΣ	27/04/2007	20070600075
<i>Α.ΜΠΑΜΠΑΛΟΥΚΑΣ &amp; ΣΙΑ Ε.Ε. με δ.τ. ARTEASE</i>	ΦΩΤΙΣΤΙΚΟ ΤΟΙΧΟΥ ΕΣΩΤΕΡΙΚΟΥ Ή ΕΞΩΤΕΡΙΚΟΥ ΧΩΡΟΥ.	11/04/2007	20070600061
<i>ΚΑΣΣΑΣ ΔΗΜΗΤΡΙΟΣ</i>	ΚΟΣΜΗΜΑΤΑ	18/04/2007	20070600062
<i>ΚΩΣΤΕΤΣΟΣ ΒΑΣΙΛΕΙΟΣ</i>	ΕΙΔΗ ΕΝΔΥΣΗΣ	30/04/2007	20070600069
<i>ΚΩΣΤΕΤΣΟΣ ΒΑΣΙΛΕΙΟΣ</i>	ΥΠΟΔΗΜΑΤΑ	30/04/2007	20070600070
<i>ΚΩΣΤΕΤΣΟΣ ΒΑΣΙΛΕΙΟΣ</i>	ΕΞΑΡΤΗΜΑΤΑ ΕΝΔΥΜΑΤΩΝ	30/04/2007	20070600071
<i>ΜΑΚΑΡΟΝΗΣ ΙΩΑΝΝΗΣ</i>	ΣΕΙΡΑ ΝΙΠΤΗΡΩΝ ΜΠΑΝΙΟΥ	02/04/2007	20070600059
<i>ΜΑΝΩΛΟΠΟΥΛΟΣ ΕΜΜΑΝΟΥΗΛ</i>	ΔΙΑΚΟΣΜΗΤΙΚΟ ΑΥΓΟ	26/04/2007	20070600066
<i>ΝΙΚΟΛΟΠΟΥΛΟΣ ΓΕΩΡΓΙΟΣ</i>	ΜΕΝΤΑΓΙΟΝ	27/04/2007	20070600067
<i>ΠΕΤΜΕΖΑ ΑΝΑΣΤΑΣΙΑ &amp; ΣΙΑ ΟΜΟΡΡΥΘΜΗ ΕΤΑΙΡΕΙΑ</i>	ΠΛΑΣΤΙΚΗ ΑΕΡΟΣΤΕΓΗΣ ΣΑΚΟΥΛΑ ΜΕ ΕΜΠΡΟΣΘΙΑ ΜΕΡΙΚΩΣ ΔΙΑΦΑΝΗ ΕΠΙΦΑΝΕΙΑ	23/04/2007	20070600063
<i>ΠΕΤΜΕΖΑ ΑΝΑΣΤΑΣΙΑ &amp; ΣΙΑ ΟΜΟΡΡΥΘΜΗ ΕΤΑΙΡΕΙΑ</i>	ΧΑΡΤΙΝΗ ΣΑΚΟΥΛΑ ΜΕ ΕΜΠΡΟΣΘΙΑ ΜΕΡΙΚΗ ΔΙΑΦΑΝΗ ΕΠΙΦΑΝΕΙΑ	23/04/2007	20070600064
<i>ΠΕΤΣΟΠΟΥΛΟΥ ΠΟΛΥΞΕΝΗ</i>	ΚΟΣΜΗΜΑ ΓΙΑ ΤΟΝ ΛΑΙΜΟ	11/04/2007	20070600060
<i>ΣΑΒΒΑΚΗΣ ΘΕΟΦΙΛΟΣ</i>	ΣΤΕΓΑΣΤΡΟ ΠΡΟΣΤΑΣΙΑΣ ΑΥΤΟΚΙΝΗΤΩΝ	25/04/2007	20070600065
<i>ΤΑΜΠΑΚΟΓΛΟΥ ΦΙΛΙΠΠΟΣ</i>	ΚΑΤΑΣΚΕΥΗ ΧΕΙΡΟΛΑΒΗΣ	03/04/2007	20070600058
<i>ΤΡΑΠΕΖΑ ΓΕΥΣΗΣ Α.Ε.</i>	ΠΡΟΪΟΝΤΑ ΚΑΤΕΨΥΓΜΕΝΗΣ ΖΥΜΗΣ	27/04/2007	20070600068
<i>ΧΑΤΖΗΓΑΒΡΙΗΛ ΓΕΩΡΓΙΟΣ ΚΑΙ ΣΙΑ Ο.Ε.</i>	ΦΩΤΙΣΤΙΚΑ ΠΑΛΑΙΟΥ ΤΥΠΟΥ	27/04/2007	20070600076

**Μ Ε Ρ Ο Σ Β '**  
**ΚΑΤΑΧΩΡΗΜΕΝΑ ΠΙΣΤΟΠΟΙΗΤΙΚΑ ΣΧΕΔΙΩΝ ΚΑΙ ΥΠΟΔΕΙΓΜΑΤΩΝ**

**ΧΟΡΗΓΗΣΕΙΣ ΠΙΣΤΟΠΟΙΗΤΙΚΩΝ ΚΑΤΑΧΩΡΗΣΗΣ ΣΧΕΔΙΩΝ ΚΑΙ ΥΠΟΔΕΙΓΜΑΤΩΝ**

**(11) Αρ. Πιστοπ. Καταχώρησης Σχ. ή Υπ.:6002380**

(21) Αριθμός Αίτησης Σχ. ή Υπ.: 20070600004  
(15) Ημερομηνία Καταχώρησης: 09/01/2007  
(47) Ημερομηνία Χορήγησης: 06/09/2007  
(73) Δικαιούχος (οι): ΑΡΒΑΝΙΤΑΚΗΣ ΕΛΕΥΘΕΡΙΟΣ  
Βι.Πε. Ηρακλείου, 71601 Ν.ΑΛΙΚΑΡΝΑΣΣΟΣ (ΗΡΑ-  
ΚΛΕΙΟΥ), ΕΛΛΑΔΑ

**(54) Προσδιορισμός Αντικειμένου:** ΑΚΡΟ ΚΕΦΑΛΗΣ ΡΑΒΔΙΣΜΑΤΟΣ ΕΛΑΙΟΡΑΒΔΙΣΤΙΚΟΥ ΜΗΧΑΝΗΜΑΤΟΣ

*Περισσότερα στοιχεία στην πρώτη δημοσίευση: ΕΔΒΙ (Τεύχος Β') Ιούλιος 2007*

**(11) Αρ. Πιστοπ. Καταχώρησης Σχ. ή Υπ.:6002381**

(21) Αριθμός Αίτησης Σχ. ή Υπ.: 20070600014  
(15) Ημερομηνία Καταχώρησης: 02/02/2007  
(47) Ημερομηνία Χορήγησης: 06/09/2007  
(73) Δικαιούχος (οι): Δ. ΔΡΑΚΟΥΛΑΚΗΣ Α.Β.Ε.Τ.Ε. ΠΑΡΑΓΩΓΗΣ-ΕΜΠΟ-  
ΡΙΑΣ-ΕΞΟΠΛΙΣΜΟΥ ΜΟΝΑΔΩΝ ΜΑΖΙΚΗΣ ΕΣΤΙΑΣΗΣ  
Λεωνίδου 102, 10435 ΑΘΗΝΑ (ΑΤΤΙΚΗΣ), ΕΛΛΑΔΑ

**(54) Προσδιορισμός Αντικειμένου:** ΒΙΤΡΙΝΑ ΕΙΔΩΝ ΖΑΧΑΡΟΠΛΑΣΤΙΚΗΣ ΚΥΒΙΣΤΙΚΗΣ ΣΧΕΔΙΑΣΗΣ

*Περισσότερα στοιχεία στην πρώτη δημοσίευση: ΕΔΒΙ (Τεύχος Β') Ιούλιος 2007*

**(11) Αρ. Πιστοπ. Καταχώρησης Σχ. ή Υπ.:6002382**

(21) Αριθμός Αίτησης Σχ. ή Υπ.: 20070600015  
(15) Ημερομηνία Καταχώρησης: 02/02/2007  
(47) Ημερομηνία Χορήγησης: 06/09/2007  
(73) Δικαιούχος (οι): ΜΕΜΤΣΑ ΙΩΑΚΕΙΜ ΕΛΙΣΑΒΕΤ  
Μεταξά 33, 16674 ΓΛΥΦΑΔΑ (ΑΤΤΙΚΗΣ), ΕΛΛΑΔΑ

**(54) Προσδιορισμός Αντικειμένου:** ΚΟΥΤΙΑ ΜΠΟΜΠΟΝΙΕΡΑΣ

*Περισσότερα στοιχεία στην πρώτη δημοσίευση: ΕΔΒΙ (Τεύχος Β') Ιούλιος 2007*

**(11) Αρ. Πιστοπ. Καταχώρησης Σχ. ή Υπ.:6002383**

(21) Αριθμός Αίτησης Σχ. ή Υπ.: 20070600016  
(15) Ημερομηνία Καταχώρησης: 02/02/2007  
(47) Ημερομηνία Χορήγησης: 06/09/2007  
(73) Δικαιούχος (οι): ΜΕΜΤΣΑ ΙΩΑΚΕΙΜ ΕΛΙΣΑΒΕΤ  
Μεταξά 33, 16674 ΓΛΥΦΑΔΑ (ΑΤΤΙΚΗΣ), ΕΛΛΑΔΑ

**(54) Προσδιορισμός Αντικειμένου:** ΦΑΚΕΛΟΙ ΠΡΟΣΚΛΗΤΗΡΙΩΝ

*Περισσότερα στοιχεία στην πρώτη δημοσίευση: ΕΔΒΙ (Τεύχος Β') Ιούλιος 2007*

**(11) Αρ. Πιστοπ. Καταχώρησης Σχ. ή Υπ.:6002384**

(21) Αριθμός Αίτησης Σχ. ή Υπ.: 20070600017  
(15) Ημερομηνία Καταχώρησης: 02/02/2007  
(47) Ημερομηνία Χορήγησης: 06/09/2007  
(73) Δικαιούχος (οι): ΓΙΑΝΝΑΚΟΣ ΑΝΤΩΝΗΣ  
Μονεμβασιάς 3, 15125 ΜΑΡΟΥΣΙ (ΑΤΤΙΚΗΣ), ΕΛΛΑΔΑ

**(54) Προσδιορισμός Αντικειμένου:** ΠΛΑΣΤΙΚΗ ΕΤΙΚΕΤΑ ΚΟΣΜΗΜΑΤΩΝ ΜΕ ΚΟΥΜΠΙΩΜΑ

*Περισσότερα στοιχεία στην πρώτη δημοσίευση: ΕΔΒΙ (Τεύχος Β') Ιούλιος 2007*

---

**(11) Αρ. Πιστοπ. Καταχώρησης Σχ. ή Υπ.:6002385**

- (21) Αριθμός Αίτησης Σχ. ή Υπ.: 20070600018  
(15) Ημερομηνία Καταχώρησης: 06/02/2007  
(47) Ημερομηνία Χορήγησης: 06/09/2007  
(73) Δικαιούχος (οι): ΠΑΧΙΔΗΣ ΘΕΟΔΩΡΟΣ  
Οδός Ιωνίας, Τ.Θ. 172, 57013 ΩΡΑΙΟΚΑΣΤΡΟ  
(ΘΕΣΣΑΛΟΝΙΚΗΣ), ΕΛΛΑΔΑ
- (54) Προσδιορισμός Αντικειμένου:** ΣΕΙΡΑ ΛΕΚΑΝΩΝ ΜΠΑΝΙΕΡΩΝ
- 
- 

*Περισσότερα στοιχεία στην πρώτη δημοσίευση: ΕΛΒΙ (Τεύχος Β')* Ιούλιος 2007

---

---

---

**(11) Αρ. Πιστοπ. Καταχώρησης Σχ. ή Υπ.:6002386**

- (21) Αριθμός Αίτησης Σχ. ή Υπ.: 20070600025  
(15) Ημερομηνία Καταχώρησης: 07/02/2007  
(47) Ημερομηνία Χορήγησης: 06/09/2007  
(73) Δικαιούχος (οι): ΑΓΓΕΛΟΣ ΣΤΙΝΗΣ ΚΑΙ ΣΙΑ ΟΕ  
Δαβάκη 15, 57008 ΙΩΝΙΑ (ΘΕΣΣΑΛΟΝΙΚΗΣ), ΕΛΛΑΔΑ
- (54) Προσδιορισμός Αντικειμένου:** ΤΡΑΠΕΖΑΚΙΑ ΣΑΛΟΝΙΟΥ - ΚΟΝΣΟΛΕΣ - ΛΑΜΠΑΣ - ΖΙΓΚΟΝ
- 
- 

*Περισσότερα στοιχεία στην πρώτη δημοσίευση: ΕΛΒΙ (Τεύχος Β')* Ιούλιος 2007

---

---

---

**(11) Αρ. Πιστοπ. Καταχώρησης Σχ. ή Υπ.:6002387**

- (21) Αριθμός Αίτησης Σχ. ή Υπ.: 20070600026  
(15) Ημερομηνία Καταχώρησης: 13/02/2007  
(47) Ημερομηνία Χορήγησης: 06/09/2007  
(73) Δικαιούχος (οι): Κ. ΚΑΡΑΪΣΚΟΣ Α.Ε.  
Λευκωσίας 74, 12133 ΠΕΡΙΣΤΕΡΙ (ΑΤΤΙΚΗΣ), ΕΛΛΑΔΑ
- (54) Προσδιορισμός Αντικειμένου:** ΚΕΝΤΗΜΑ
- 
- 

*Περισσότερα στοιχεία στην πρώτη δημοσίευση: ΕΛΒΙ (Τεύχος Β')* Ιούλιος 2007

---

---

---

**(11) Αρ. Πιστοπ. Καταχώρησης Σχ. ή Υπ.:6002388**

- (21) Αριθμός Αίτησης Σχ. ή Υπ.: 20070600027  
(15) Ημερομηνία Καταχώρησης: 13/02/2007  
(47) Ημερομηνία Χορήγησης: 06/09/2007  
(73) Δικαιούχος (οι): ΡΙΑΤΤΙ ΓΑΒΡΙΕΛΑ - SILVIA  
Σολωμού 22, 18450 ΝΙΚΑΙΑ (ΑΤΤΙΚΗΣ), ΙΤΑΛΙΑ
- (54) Προσδιορισμός Αντικειμένου:** ΔΙΑΝΟΜΕΑΣ ΚΑΙ ΕΚΘΕΤΗΣ ΓΙΑ CD ΚΑΙ DVD
- 
- 

*Περισσότερα στοιχεία στην πρώτη δημοσίευση: ΕΛΒΙ (Τεύχος Β')* Ιούλιος 2007

---

---

---

**(11) Αρ. Πιστοπ. Καταχώρησης Σχ. ή Υπ.:6002389**

- (21) Αριθμός Αίτησης Σχ. ή Υπ.: 20070600028  
(15) Ημερομηνία Καταχώρησης: 14/02/2007  
(47) Ημερομηνία Χορήγησης: 06/09/2007  
(73) Δικαιούχος (οι): ΣΕΡΑΦΕΙΜ ΔΗΜΗΤΡΙΟΣ  
Αμπελοκήπων 32, 57019 ΝΕΟΙ ΕΠΙΒΑΤΕΣ (ΘΕΣΣΑ-  
ΛΟΝΙΚΗΣ), ΕΛΛΑΔΑ
- (54) Προσδιορισμός Αντικειμένου:** ΠΡΟΚΑΤΑΣΚΕΥΑΣΜΕΝΗ ΚΑΜΙΝΑΔΑ
- 
- 

*Περισσότερα στοιχεία στην πρώτη δημοσίευση: ΕΛΒΙ (Τεύχος Β')* Ιούλιος 2007

---

---

---

**(11) Αρ. Πιστοπ. Καταχώρησης Σχ. ή Υπ.:6002390**

- (21) Αριθμός Αίτησης Σχ. ή Υπ.: 20070600029  
(15) Ημερομηνία Καταχώρησης: 14/02/2007  
(47) Ημερομηνία Χορήγησης: 06/09/2007  
(73) Δικαιούχος (οι): NEON ART ΕΠΕ  
Ροδοπόλεως 66, 16777 ΕΛΛΗΝΙΚΟ (ΑΤΤΙΚΗΣ), ΕΛΛΑΔΑ
- (54) Προσδιορισμός Αντικειμένου:** ΠΡΟΦΙΛ ΑΛΟΥΜΙΝΙΟΥ
- 

*Περισσότερα στοιχεία στην πρώτη δημοσίευση: ΕΛΒΙ (Τεύχος Β') Ιούλιος 2007*

---

---

**(11) Αρ. Πιστοπ. Καταχώρησης Σχ. ή Υπ.:6002391**

- (21) Αριθμός Αίτησης Σχ. ή Υπ.: 20070600030  
(15) Ημερομηνία Καταχώρησης: 16/02/2007  
(47) Ημερομηνία Χορήγησης: 06/09/2007  
(73) Δικαιούχος (οι): EUROPA-PROFIL ΑΛΟΥΜΙΝΙΟ Α.Β.Ε.  
56 χλμ Ε.Ο. Αθηνών-Λαμίας, 32011 ΟΙΝΟΦΥΤΑ  
(ΒΟΙΩΤΙΑΣ), ΕΛΛΑΔΑ
- (54) Προσδιορισμός Αντικειμένου:** ΟΔΗΓΟΙ ΣΥΡΟΜΕΝΟΥ ΣΥΣΤΗΜΑΤΟΣ ΑΛΟΥΜΙΝΙΟΥ ΜΕ ΑΝΟΞΕΙΑΩΤΟ ΕΛΑΣΜΑ
- 

*Περισσότερα στοιχεία στην πρώτη δημοσίευση: ΕΛΒΙ (Τεύχος Β') Ιούλιος 2007*

---

---

**(11) Αρ. Πιστοπ. Καταχώρησης Σχ. ή Υπ.:6002392**

- (21) Αριθμός Αίτησης Σχ. ή Υπ.: 20070600031  
(15) Ημερομηνία Καταχώρησης: 22/02/2007  
(47) Ημερομηνία Χορήγησης: 06/09/2007  
(73) Δικαιούχος (οι): ΙΝΤΡΑΛΟΤ ΑΝΩΝΥΜΗ ΕΤΑΙΡΕΙΑ ΟΛΟΚΛΗΡΩΜΕΝΑ  
ΠΛΗΡΟΦΟΡΙΑΚΑ ΣΥΣΤΗΜΑΤΑ ΚΑΙ ΥΠΗΡΕΣΙΕΣ  
ΤΥΧΕΡΩΝ ΠΑΙΧΝΙΔΙΩΝ  
Λ. Κηφισιάς 64 και Πρεμετής 3, 151 25 ΑΤΤΙΚΗ, ΕΛΛΑΔΑ
- (54) Προσδιορισμός Αντικειμένου:** ΤΕΡΜΑΤΙΚΗ ΜΗΧΑΝΗ ΜΙΚΡΟΥ ΜΕΓΕΘΟΥΣ
- 

*Περισσότερα στοιχεία στην πρώτη δημοσίευση: ΕΛΒΙ (Τεύχος Β') Ιούλιος 2007*

---

---

**(11) Αρ. Πιστοπ. Καταχώρησης Σχ. ή Υπ.:6002393**

- (21) Αριθμός Αίτησης Σχ. ή Υπ.: 20070600032  
(15) Ημερομηνία Καταχώρησης: 21/02/2007  
(47) Ημερομηνία Χορήγησης: 06/09/2007  
(73) Δικαιούχος (οι): ΚΩΝΣΤΑΝΤΟΠΟΥΛΟΥ ΑΝΑΣΤΑΣΙΑ  
Τ.Θ. 1036, 57003 ΑΓΙΟΣ ΑΘΑΝΑΣΙΟΣ (ΘΕΣΣΑΛΟ-  
ΝΙΚΗΣ), ΕΛΛΑΔΑ
- (54) Προσδιορισμός Αντικειμένου:** ΧΕΙΡΟΠΟΙΗΤΟ ΑΝΤΙΚΕΙΜΕΝΟ ΑΠΟ ΓΥΑΛΙ
- 

*Περισσότερα στοιχεία στην πρώτη δημοσίευση: ΕΛΒΙ (Τεύχος Β') Ιούλιος 2007*

---

---

**(11) Αρ. Πιστοπ. Καταχώρησης Σχ. ή Υπ.:6002394**

- (21) Αριθμός Αίτησης Σχ. ή Υπ.: 20070600033  
(15) Ημερομηνία Καταχώρησης: 21/02/2007  
(47) Ημερομηνία Χορήγησης: 06/09/2007  
(73) Δικαιούχος (οι): ΚΩΝΣΤΑΝΤΟΠΟΥΛΟΥ ΑΝΑΣΤΑΣΙΑ  
Τ.Θ. 1036, 57003 ΑΓΙΟΣ ΑΘΑΝΑΣΙΟΣ (ΘΕΣΣΑΛΟ-  
ΝΙΚΗΣ), ΕΛΛΑΔΑ
- (54) Προσδιορισμός Αντικειμένου:** ΧΕΙΡΟΠΟΙΗΤΟ ΑΝΤΙΚΕΙΜΕΝΟ ΑΠΟ ΓΥΑΛΙ
- 

*Περισσότερα στοιχεία στην πρώτη δημοσίευση: ΕΛΒΙ (Τεύχος Β') Ιούλιος 2007*

---



---

**(11) Αρ. Πιστοπ. Καταχώρησης Σχ. ή Υπ.:6002395**

(21) Αριθμός Αίτησης Σχ. ή Υπ.: 20070600034  
(15) Ημερομηνία Καταχώρησης: 27/02/2007  
(47) Ημερομηνία Χορήγησης: 06/09/2007  
(73) Δικαιούχος (οι): ΑΘΑΝ. Δ. ΚΟΥΚΟΥΤΑΡΗΣ ΑΕΒΕ ΒΙΟΜΗΧΑΝΙΑ  
ΚΑΤΕΨΥΓΜΕΝΗΣ ΖΥΜΗΣ ΑΛΦΑ  
1ο χλμ. Κοζάνης - Άργιλου, 50100 ΚΟΖΑΝΗ (ΚΟΖΑΝΗΣ),  
ΕΛΛΑΔΑ

**(54) Προσδιορισμός Αντικειμένου:** ΣΚΕΥΟΣ ΠΡΟΟΡΙΖΟΜΕΝΟ ΓΙΑ ΤΗΝ ΤΟΠΟΘΕΤΗΣΗ ΚΑΙ ΤΟ ΨΗΣΙΜΟ ΑΡΤΟΣΚΕΥΑΣΜΑΤΩΝ ΠΙΤΑΣ

---

*Περισσότερα στοιχεία στην πρώτη δημοσίευση: ΕΔΒΙ (Τεύχος Β')* Ιούλιος 2007

---

---

**(11) Αρ. Πιστοπ. Καταχώρησης Σχ. ή Υπ.:6002396**

(21) Αριθμός Αίτησης Σχ. ή Υπ.: 20070600040  
(15) Ημερομηνία Καταχώρησης: 21/02/2007  
(47) Ημερομηνία Χορήγησης: 06/09/2007  
(73) Δικαιούχος (οι): ΚΩΝΣΤΑΝΤΟΠΟΥΛΟΥ ΑΝΑΣΤΑΣΙΑ  
Τ.Θ. 1036, 57003 ΑΓΙΟΣ ΑΘΑΝΑΣΙΟΣ (ΘΕΣΣΑΛΟ-  
ΝΙΚΗΣ), ΕΛΛΑΔΑ

**(54) Προσδιορισμός Αντικειμένου:** ΧΕΙΡΟΠΟΙΗΤΟ ΑΝΤΙΚΕΙΜΕΝΟ ΑΠΟ ΓΥΑΛΙ

---

*Περισσότερα στοιχεία στην πρώτη δημοσίευση: ΕΔΒΙ (Τεύχος Β')* Ιούλιος 2007

---

---

**(11) Αρ. Πιστοπ. Καταχώρησης Σχ. ή Υπ.:6002397**

(21) Αριθμός Αίτησης Σχ. ή Υπ.: 20070600035  
(15) Ημερομηνία Καταχώρησης: 02/03/2007  
(47) Ημερομηνία Χορήγησης: 28/09/2007  
(73) Δικαιούχος (οι): ΝΑΗΜΙΑΣ ALBERT  
Αλκιμάχου 24, 11634 ΑΘΗΝΑ (ΑΤΤΙΚΗΣ), ΕΛΛΑΔΑ

**(54) Προσδιορισμός Αντικειμένου:** ΠΑΝΩΣΣΕΝΤΟΝΑ

---

*Περισσότερα στοιχεία στην πρώτη δημοσίευση: ΕΔΒΙ (Τεύχος Β')* Αύγουστος 2007

---

---

**(11) Αρ. Πιστοπ. Καταχώρησης Σχ. ή Υπ.:6002398**

(21) Αριθμός Αίτησης Σχ. ή Υπ.: 20070600036  
(15) Ημερομηνία Καταχώρησης: 02/03/2007  
(47) Ημερομηνία Χορήγησης: 28/09/2007  
(73) Δικαιούχος (οι): ΝΑΗΜΙΑΣ ALBERT  
Αλκιμάχου 24, 11634 ΑΘΗΝΑ (ΑΤΤΙΚΗΣ), ΕΛΛΑΔΑ

**(54) Προσδιορισμός Αντικειμένου:** ΠΑΝΩΣΣΕΝΤΟΝΑ-ΚΑΤΩΣΣΕΝΤΟΝΑ

---

*Περισσότερα στοιχεία στην πρώτη δημοσίευση: ΕΔΒΙ (Τεύχος Β')* Αύγουστος 2007

---

---

**(11) Αρ. Πιστοπ. Καταχώρησης Σχ. ή Υπ.:6002399**

(21) Αριθμός Αίτησης Σχ. ή Υπ.: 20070600037  
(15) Ημερομηνία Καταχώρησης: 02/03/2007  
(47) Ημερομηνία Χορήγησης: 28/09/2007  
(73) Δικαιούχος (οι): ΝΑΗΜΙΑΣ ALBERT  
Αλκιμάχου 24, 11634 ΑΘΗΝΑ (ΑΤΤΙΚΗΣ), ΕΛΛΑΔΑ

**(54) Προσδιορισμός Αντικειμένου:** ΜΑΞΙΛΑΡΟΘΗΚΕΣ

---

*Περισσότερα στοιχεία στην πρώτη δημοσίευση: ΕΔΒΙ (Τεύχος Β')* Αύγουστος 2007

---

---

**(11) Αρ. Πιστοπ. Καταχώρησης Σχ. ή Υπ.:6002400**

- (21) Αριθμός Αίτησης Σχ. ή Υπ.: 20070600038  
(15) Ημερομηνία Καταχώρησης: 02/03/2007  
(47) Ημερομηνία Χορήγησης: 28/09/2007  
(73) Δικαιούχος (οι): ΝΑΗΜΙΑΣ ALBERT  
Αλκιμάχου 24, 11634 ΑΘΗΝΑ (ΑΤΤΙΚΗΣ), ΕΛΛΑΔΑ
- (54) Προσδιορισμός Αντικειμένου:** ΚΑΤΩΣΕΝΤΟΝΑ - ΜΑΞΙΛΑΡΟΘΗΚΕΣ
- 

*Περισσότερα στοιχεία στην πρώτη δημοσίευση: ΕΛΒΙ (Τεύχος Β')* Αύγουστος 2007

---

---

**(11) Αρ. Πιστοπ. Καταχώρησης Σχ. ή Υπ.:6002401**

- (21) Αριθμός Αίτησης Σχ. ή Υπ.: 20070600039  
(15) Ημερομηνία Καταχώρησης: 02/03/2007  
(47) Ημερομηνία Χορήγησης: 28/09/2007  
(73) Δικαιούχος (οι): ΜΕΜΤΣΑ ΙΩΑΚΕΙΜ ΕΛΙΣΑΒΕΤ  
Μεταξιά 33, 16674 ΓΛΥΦΑΔΑ (ΑΤΤΙΚΗΣ), ΕΛΛΑΔΑ
- (54) Προσδιορισμός Αντικειμένου:** ΦΑΚΕΛΛΟΙ ΠΡΟΣΚΛΗΤΗΡΙΩΝ
- 

*Περισσότερα στοιχεία στην πρώτη δημοσίευση: ΕΛΒΙ (Τεύχος Β')* Αύγουστος 2007

---

---

**(11) Αρ. Πιστοπ. Καταχώρησης Σχ. ή Υπ.:6002402**

- (21) Αριθμός Αίτησης Σχ. ή Υπ.: 20070600043  
(15) Ημερομηνία Καταχώρησης: 07/03/2007  
(47) Ημερομηνία Χορήγησης: 28/09/2007  
(73) Δικαιούχος (οι): ΠΑΧΙΔΗΣ ΘΕΟΔΩΡΟΣ  
Οδός Ιωνίας, Τ.Θ. 172, 57013 ΩΡΑΙΟΚΑΣΤΡΟ (ΘΕΣΣΑΛΟ-  
ΝΙΚΗΣ), ΕΛΛΑΔΑ
- (54) Προσδιορισμός Αντικειμένου:** ΣΕΙΡΑ ΣΥΝΘΕΤΙΚΩΝ ΝΕΡΟΧΥΤΩΝ ΚΟΥΖΙΝΩΝ
- 

*Περισσότερα στοιχεία στην πρώτη δημοσίευση: ΕΛΒΙ (Τεύχος Β')* Αύγουστος 2007

---

---

**(11) Αρ. Πιστοπ. Καταχώρησης Σχ. ή Υπ.:6002403**

- (21) Αριθμός Αίτησης Σχ. ή Υπ.: 20070600044  
(15) Ημερομηνία Καταχώρησης: 06/03/2007  
(47) Ημερομηνία Χορήγησης: 28/09/2007  
(73) Δικαιούχος (οι): EXALCO A.E.  
5ο χλμ Ε.Ο. Λαρίσης/Αθηνών, 41110 ΛΑΡΙΣΑ, ΕΛΛΑΔΑ
- (54) Προσδιορισμός Αντικειμένου:** ΠΡΟΦΙΛ ΑΛΟΥΜΙΝΙΟΥ
- 

*Περισσότερα στοιχεία στην πρώτη δημοσίευση: ΕΛΒΙ (Τεύχος Β')* Αύγουστος 2007

---

---

**(11) Αρ. Πιστοπ. Καταχώρησης Σχ. ή Υπ.:6002404**

- (21) Αριθμός Αίτησης Σχ. ή Υπ.: 20070600045  
(15) Ημερομηνία Καταχώρησης: 14/03/2007  
(47) Ημερομηνία Χορήγησης: 28/09/2007  
(73) Δικαιούχος (οι): ΜΑΝΟΥΣΟΠΟΥΛΟΥ ΔΗΜΗΤΡΙΟΥ ΙΩΑΝΝΑ  
Ελ Αλαμείν 79, 14231 ΝΕΑ ΙΩΝΙΑ (ΑΤΤΙΚΗΣ), ΕΛΛΑΔΑ
- (54) Προσδιορισμός Αντικειμένου:** ΧΕΙΡΟΠΟΙΗΤΕΣ ΣΥΡΜΑΤΙΝΕΣ ΚΟΥΚΛΕΣ-ΚΑΡΦΙΤΣΕΣ
- 

*Περισσότερα στοιχεία στην πρώτη δημοσίευση: ΕΛΒΙ (Τεύχος Β')* Αύγουστος 2007

---

---

**(11) Αρ. Πιστοπ. Καταχώρησης Σχ. ή Υπ.:6002405**

- (21) Αριθμός Αίτησης Σχ. ή Υπ.: 20070600046  
(15) Ημερομηνία Καταχώρησης: 13/03/2007  
(47) Ημερομηνία Χορήγησης: 28/09/2007  
(73) Δικαιούχος (οι): ΜΥΛΩΝΑΣ ΑΛΕΞΑΝΔΡΟΥ ΓΕΩΡΓΙΟΣ  
Πλατεία Δημοκρατίας 1, 54629 ΘΕΣΣΑΛΟΝΙΚΗ (ΘΕΣΣΑ-  
ΛΟΝΙΚΗΣ), ΕΛΛΑΔΑ
- (54) Προσδιορισμός Αντικειμένου:** ΜΕΝΤΕΣΕΔΕΣ (ΜΑΣΚΟΥΛΑ) ΓΙΑ ΠΑΝΤΖΟΥΡΙΑ ΑΛΟΥΜΙΝΙΟΥ
- 

*Περισσότερα στοιχεία στην πρώτη δημοσίευση: ΕΔΒΙ (Τεύχος Β')* Αύγουστος 2007

---

---

**(11) Αρ. Πιστοπ. Καταχώρησης Σχ. ή Υπ.:6002406**

- (21) Αριθμός Αίτησης Σχ. ή Υπ.: 20070600047  
(15) Ημερομηνία Καταχώρησης: 14/03/2007  
(47) Ημερομηνία Χορήγησης: 28/09/2007  
(73) Δικαιούχος (οι): ΝΙΚΟΛΗΣ ΓΚΡΟΥΠ ΕΜΠΟΡΙΚΗ ΚΑΙ ΒΙΟΜΗΧΑΝΙΚΗ  
ΑΝΩΝΥΜΗ ΕΤΑΙΡΕΙΑ - ΑΞΕΣΟΥΑΡ ΜΟΔΑΣ ΚΑΙ  
ΔΩΡΩΝ  
Ποσειδόνος 38-40 και Γκιόνας 1, 14451 ΜΕΤΑΜΟΡΦΩΣΗ  
(ΑΤΤΙΚΗΣ), ΕΛΛΑΔΑ
- (54) Προσδιορισμός Αντικειμένου:** ΚΟΣΜΗΜΑΤΑ
- 

*Περισσότερα στοιχεία στην πρώτη δημοσίευση: ΕΔΒΙ (Τεύχος Β')* Αύγουστος 2007

---

---

**(11) Αρ. Πιστοπ. Καταχώρησης Σχ. ή Υπ.:6002407**

- (21) Αριθμός Αίτησης Σχ. ή Υπ.: 20070600048  
(15) Ημερομηνία Καταχώρησης: 15/03/2007  
(47) Ημερομηνία Χορήγησης: 28/09/2007  
(73) Δικαιούχος (οι): ΝΙΚΑΣ ΓΕΩΡΓΙΟΣ  
Επονιτών 23-25, 17455 ΑΛΙΜΟΣ (ΑΤΤΙΚΗΣ), ΕΛΛΑΔΑ
- (54) Προσδιορισμός Αντικειμένου:** ΣΥΣΚΕΥΕΣ ΠΑΡΑΓΩΓΗΣ ΜΟΥΣΙΚΗΣ ΜΕΣΩ ΛΗΨΗΣ ΚΑΙ ΜΕΤΑΤΡΟΠΗΣ ΚΙΝΟΥΜΕΝΗΣ ΕΙΚΟΝΑΣ
- 

*Περισσότερα στοιχεία στην πρώτη δημοσίευση: ΕΔΒΙ (Τεύχος Β')* Αύγουστος 2007

---

---

**(11) Αρ. Πιστοπ. Καταχώρησης Σχ. ή Υπ.:6002408**

- (21) Αριθμός Αίτησης Σχ. ή Υπ.: 20070600049  
(15) Ημερομηνία Καταχώρησης: 16/03/2007  
(47) Ημερομηνία Χορήγησης: 28/09/2007  
(73) Δικαιούχος (οι): ΙΩΑΝΝΗΣ ΣΤΑΘΩΡΗΣ ΜΟΝΟΠΡΟΣΩΠΗ ΕΤΑΙΡΕΙΑ  
ΠΕΡΙΟΡΙΣΜΕΝΗΣ ΕΥΘΥΝΗΣ ΚΑΙ ΔΙΑΚΡΙΤΙΚΟ ΤΙΤΛΟ  
"Ι.ΣΤΑΘΩΡΗΣ Ε.Π.Ε."  
Οδός Χαλκιδικής, Δημ. Διαμέρισμα Ιερισσού-Χαλκιδικής,  
63075 ΙΕΡΙΣΣΟΣ (ΧΑΛΚΙΔΙΚΗΣ), ΕΛΛΑΔΑ
- (54) Προσδιορισμός Αντικειμένου:** ΤΥΡΙ
- 

*Περισσότερα στοιχεία στην πρώτη δημοσίευση: ΕΔΒΙ (Τεύχος Β')* Αύγουστος 2007

---

---

**(11) Αρ. Πιστοπ. Καταχώρησης Σχ. ή Υπ.:6002409**

- (21) Αριθμός Αίτησης Σχ. ή Υπ.: 20070600050  
(15) Ημερομηνία Καταχώρησης: 19/03/2007  
(47) Ημερομηνία Χορήγησης: 28/09/2007  
(73) Δικαιούχος (οι): 1)ΠΑΠΠΙΑΣ ΑΝΑΣΤΑΣΙΟΥ ΔΗΜΗΤΡΙΟΣ  
Ηλέκτρας 7, 17456 ΑΛΙΜΟΣ (ΑΤΤΙΚΗΣ), ΕΛΛΑΔΑ  
2)ΜΑΝΤΕΛΛΟΣ ΓΕΡΑΣΙΜΟΥ ΧΡΗΣΤΟΣ  
Αγγελόκαστρο Μεσολογίου, 30400 ΑΙΤΩΛΙΚΟ (ΑΙΤΩΛΟ-  
ΑΚΑΡΝΑΝΙΑΣ), ΕΛΛΑΔΑ
- (54) Προσδιορισμός Αντικειμένου:** ΕΠΙΠΛΟΥΣΥΝΘΕΣΗ
- 

*Περισσότερα στοιχεία στην πρώτη δημοσίευση: ΕΔΒΙ (Τεύχος Β')* Αύγουστος 2007

---

---

**(11) Αρ. Πιστοπ. Καταχώρησης Σχ. ή Υπ.:6002410**

- (21) Αριθμός Αίτησης Σχ. ή Υπ.: 20070600051  
(15) Ημερομηνία Καταχώρησης: 19/03/2007  
(47) Ημερομηνία Χορήγησης: 28/09/2007  
(73) Δικαιούχος (οι): 1)ΠΑΠΠΑΣ ΑΝΑΣΤΑΣΙΟΥ ΔΗΜΗΤΡΙΟΣ  
Ηλέκτρας 7, 17456 ΑΛΙΜΟΣ (ΑΤΤΙΚΗΣ), ΕΛΛΑΔΑ  
2)ΜΑΝΤΕΛΛΟΣ ΓΕΡΑΣΙΜΟΥ ΧΡΗΣΤΟΣ  
Αγγελόκαστρο Μεσολογγίου, 30400 ΑΙΤΩΛΙΚΟ (ΑΙΤΩΛΟ-  
ΑΚΑΡΝΑΝΙΑΣ), ΕΛΛΑΔΑ
- (54) Προσδιορισμός Αντικειμένου: ΤΡΑΠΕΖΙΑ - ΜΠΟΥΦΕΣ - ΒΙΤΡΙΝΑ
- 

*Περισσότερα στοιχεία στην πρώτη δημοσίευση: ΕΛΒΙ (Τεύχος Β')* Αύγουστος 2007

---

---

**(11) Αρ. Πιστοπ. Καταχώρησης Σχ. ή Υπ.:6002411**

- (21) Αριθμός Αίτησης Σχ. ή Υπ.: 20070600052  
(15) Ημερομηνία Καταχώρησης: 27/03/2007  
(47) Ημερομηνία Χορήγησης: 28/09/2007  
(73) Δικαιούχος (οι): ΔΥΡΗ ΜΥΡΣΙΝΗ  
Εθνάρχου Μακαρίου 64, 12132 ΠΕΡΙΣΤΕΡΙ (ΑΤΤΙΚΗΣ),  
ΕΛΛΑΔΑ
- (54) Προσδιορισμός Αντικειμένου: ΕΠΙΠΛΑ
- 

*Περισσότερα στοιχεία στην πρώτη δημοσίευση: ΕΛΒΙ (Τεύχος Β')* Αύγουστος 2007

---

---

**(11) Αρ. Πιστοπ. Καταχώρησης Σχ. ή Υπ.:6002412**

- (21) Αριθμός Αίτησης Σχ. ή Υπ.: 20070600053  
(15) Ημερομηνία Καταχώρησης: 27/03/2007  
(47) Ημερομηνία Χορήγησης: 28/09/2007  
(73) Δικαιούχος (οι): ΔΥΡΗ ΜΥΡΣΙΝΗ  
Εθνάρχου Μακαρίου 64, 12132 ΠΕΡΙΣΤΕΡΙ (ΑΤΤΙΚΗΣ),  
ΕΛΛΑΔΑ
- (54) Προσδιορισμός Αντικειμένου: ΕΠΙΠΛΑ
- 

*Περισσότερα στοιχεία στην πρώτη δημοσίευση: ΕΛΒΙ (Τεύχος Β')* Αύγουστος 2007

---

---

**(11) Αρ. Πιστοπ. Καταχώρησης Σχ. ή Υπ.:6002413**

- (21) Αριθμός Αίτησης Σχ. ή Υπ.: 20070600054  
(15) Ημερομηνία Καταχώρησης: 27/03/2007  
(47) Ημερομηνία Χορήγησης: 28/09/2007  
(73) Δικαιούχος (οι): ΦΟΥΝΤΑΣ ΣΤΕΦΑΝΟΥ ΔΗΜΗΤΡΙΟΣ  
Ζωοδόχου Πηγής 9, 15127 ΜΕΛΙΣΣΙΑ (ΑΤΤΙΚΗΣ),  
ΕΛΛΑΔΑ
- (54) Προσδιορισμός Αντικειμένου: ΔΙΑΦΑΝΗ ΣΥΣΚΕΥΑΣΙΑ ΜΕ ΜΙΑ ΠΛΕΥΡΑ ΓΙΑ ΔΙΑΦΗΜΙΣΗ ΠΡΟΪΟΝΤΩΝ ΚΑΙ ΥΠΗΡΕΣΙΩΝ Η ΟΠΟΙΑ  
ΘΑ ΠΕΡΙΕΧΕΙ ΚΟΥΛΟΥΡΙ ΤΥΠΟΥ ΘΕΣΣΑΛΟΝΙΚΗΣ
- 

*Περισσότερα στοιχεία στην πρώτη δημοσίευση: ΕΛΒΙ (Τεύχος Β')* Αύγουστος 2007

---

---

**(11) Αρ. Πιστοπ. Καταχώρησης Σχ. ή Υπ.:6002414**

- (21) Αριθμός Αίτησης Σχ. ή Υπ.: 20070600055  
(15) Ημερομηνία Καταχώρησης: 29/03/2007  
(47) Ημερομηνία Χορήγησης: 28/09/2007  
(73) Δικαιούχος (οι): EUROPA PROFIL ΑΛΟΥΜΙΝΙΟ Α.Β.Ε.  
56ο χλμ. Ε.Ο. Αθηνών-Λαμίας, 32011 ΟΙΝΟΦΥΤΑ  
(ΒΟΙΩΤΙΑΣ), ΕΛΛΑΔΑ
- (54) Προσδιορισμός Αντικειμένου: ΠΡΟΦΙΛ ΑΛΟΥΜΙΝΙΟΥ ΓΩΝΙΑΚΗΣ ΚΑΤΑΣΚΕΥΗΣ ΣΥΡΟΜΕΝΟΥ ΚΟΥΦΩΜΑΤΟΣ 90 ΜΟΙΡΩΝ
- 

*Περισσότερα στοιχεία στην πρώτη δημοσίευση: ΕΛΒΙ (Τεύχος Β')* Αύγουστος 2007

---

---

**(11) Αρ. Πιστοπ. Καταχώρησης Σχ. ή Υπ.:6002415**

(21) Αριθμός Αίτησης Σχ. ή Υπ.: 20070600056

(15) Ημερομηνία Καταχώρησης: 29/03/2007

(47) Ημερομηνία Χορήγησης: 28/09/2007

(73) Δικαιούχος (οι): EUROPA PROFIL ΑΛΟΥΜΙΝΙΟ Α.Β.Ε.

56ο χλμ. Ε.Ο. Αθηνών-Λαμίας, 32011 ΟΙΝΟΦΥΤΑ

(ΒΟΙΩΤΙΑΣ), ΕΛΛΑΔΑ

**(54) Προσδιορισμός Αντικειμένου:**

ΟΔΗΓΟΙ ΣΥΡΟΜΕΝΟΥ ΣΥΣΤΗΜΑΤΟΣ ΑΛΟΥΜΙΝΙΟΥ ΜΕ ΑΝΟΞΕΙΑΩΤΟ ΕΛΑΣΜΑ

---

---

*Περισσότερα στοιχεία στην πρώτη δημοσίευση: ΕΔΒΙ (Τεύχος Β') Αύγουστος 2007*

---

---

---

**(11) Αρ. Πιστοπ. Καταχώρησης Σχ. ή Υπ.:6002416**

(21) Αριθμός Αίτησης Σχ. ή Υπ.: 20070600057

(15) Ημερομηνία Καταχώρησης: 29/03/2007

(47) Ημερομηνία Χορήγησης: 28/09/2007

(73) Δικαιούχος (οι): ΠΕΤΜΕΖΑ ΑΝΑΣΤΑΣΙΑ & ΣΙΑ ΟΜΟΡΡΥΘΜΗ

ΕΤΑΙΡΕΙΑ

Θέση "Άγιος Κοσμάς", Εξαμίλια, 20100 ΚΟΡΙΝΘΟΣ

(ΚΟΡΙΝΘΙΑΣ), ΕΛΛΑΔΑ

**(54) Προσδιορισμός Αντικειμένου:**

ΑΕΡΟΣΤΕΓΗΣ ΠΛΑΣΤΙΚΟΣ ΜΥΛΟΣ

---

---

*Περισσότερα στοιχεία στην πρώτη δημοσίευση: ΕΔΒΙ (Τεύχος Β') Αύγουστος 2007*

---

---

**ΕΥΡΕΤΗΡΙΟ ΕΚΔΟΘΕΝΤΩΝ Σχ. ή Υπ. ΣΥΜΦΩΝΑ ΜΕ ΤΗΝ ΑΛΦΑΒΗΤΙΚΗ ΣΕΙΡΑ ΤΩΝ ΔΙΚΑΙΟΥΧΩΝ**

<b>ΔΙΚΑΙΟΥΧΟΣ (73)</b>	<b>ΠΡΟΣΔΙΟΡΙΣΜΟΣ ΑΝΤ/ΜΕΝΟΥ ΣΧ. Ή ΥΠ. (54)</b>	<b>ΚΑΤ/ΡΗΣΗ (15)</b>	<b>ΑΡ. ΠΙΣΤ. (11)</b>
<i>EUROPA PROFIL ΑΛΟΥΜΙΝΙΟ Α.Β.Ε.</i>	ΠΡΟΦΙΛ ΑΛΟΥΜΙΝΙΟΥ ΓΩΝΙΑΚΗΣ ΚΑΤΑΣΚΕΥΗΣ ΣΥΡΟΜΕΝΟΥ ΚΟΥΦΩΜΑΤΟΣ 90 ΜΟΙΡΩΝ	29/03/2007	6002414
<i>EUROPA PROFIL ΑΛΟΥΜΙΝΙΟ Α.Β.Ε.</i>	ΟΔΗΓΟΙ ΣΥΡΟΜΕΝΟΥ ΣΥΣΤΗΜΑΤΟΣ ΑΛΟΥΜΙΝΙΟΥ ΜΕ ΑΝΟΞΕΙΔΩΤΟ ΕΛΑΣΜΑ	29/03/2007	6002415
<i>EUROPA-PROFIL ΑΛΟΥΜΙΝΙΟ Α.Β.Ε.</i>	ΟΔΗΓΟΙ ΣΥΡΟΜΕΝΟΥ ΣΥΣΤΗΜΑΤΟΣ ΑΛΟΥΜΙΝΙΟΥ ΜΕ ΑΝΟΞΕΙΔΩΤΟ ΕΛΑΣΜΑ	16/02/2007	6002391
<i>EXALCO Α.Ε.</i>	ΠΡΟΦΙΛ ΑΛΟΥΜΙΝΙΟΥ	06/03/2007	6002403
<i>ΝΑΗΜΙΑΣ ALBERT</i>	ΠΑΝΩΣΣΕΝΤΟΝΑ	02/03/2007	6002397
<i>ΝΑΗΜΙΑΣ ALBERT</i>	ΠΑΝΩΣΣΕΝΤΟΝΑ-ΚΑΤΩΣΣΕΝΤΟΝΑ	02/03/2007	6002398
<i>ΝΑΗΜΙΑΣ ALBERT</i>	ΜΑΞΙΛΑΡΟΘΗΚΕΣ	02/03/2007	6002399
<i>ΝΑΗΜΙΑΣ ALBERT</i>	ΚΑΤΩΣΣΕΝΤΟΝΑ - ΜΑΞΙΛΑΡΟΘΗΚΕΣ	02/03/2007	6002400
<i>ΡΙΑΤΤΙ GABRIELA - SILVIA</i>	ΔΙΑΝΟΜΕΑΣ ΚΑΙ ΕΚΘΕΤΗΣ ΓΙΑ CD ΚΑΙ DVD	13/02/2007	6002388
<i>ΑΓΓΕΛΟΣ ΣΤΙΝΗΣ ΚΑΙ ΣΙΑ ΟΕ</i>	ΤΡΑΠΕΖΑΚΙΑ ΣΑΛΟΝΙΟΥ - ΚΟΝΣΟΛΕΣ - ΛΑΜΠΙΑΣ - ΖΙΓΚΟΝ	07/02/2007	6002386
<i>ΑΘΑΝ. Δ. ΚΟΥΚΟΥΤΑΡΗΣ ΑΕΒΕ ΒΙΟΜΗΧΑΝΙΑ ΚΑΤΕΨΥΓΜΕΝΗΣ ΖΥΜΗΣ ALFA</i>	ΣΚΕΥΟΣ ΠΡΟΟΡΙΖΟΜΕΝΟ ΓΙΑ ΤΗΝ ΤΟΠΟΘΕΤΗΣΗ ΚΑΙ ΤΟ ΨΗΣΙΜΟ ΑΡΤΟΣΚΕΥΑΣΜΑΤΩΝ ΠΙΤΑΣ	27/02/2007	6002395
<i>ΑΡΒΑΝΙΤΑΚΗΣ ΕΛΕΥΘΕΡΙΟΣ</i>	ΑΚΡΟ ΚΕΦΑΛΗΣ ΡΑΒΔΙΣΜΑΤΟΣ ΕΛΑΙΟΡΑΒΔΙΣΤΙΚΟΥ ΜΗΧΑΝΗΜΑΤΟΣ	09/01/2007	6002380
<i>ΓΙΑΝΝΑΚΟΣ ΑΝΤΩΝΗΣ</i>	ΠΛΑΣΤΙΚΗ ΕΤΙΚΕΤΑ ΚΟΣΜΗΜΑΤΩΝ ΜΕ ΚΟΥΜΠΩΜΑ	02/02/2007	6002384
<i>Δ. ΔΡΑΚΟΥΛΑΚΗΣ Α.Β.Ε.Τ.Ε. ΠΑΡΑΓΩΓΗΣ- ΕΜΠΟΡΙΑΣ-ΕΞΟΠΛΙΣΜΟΥ ΜΟΝΑΔΩΝ ΜΑΖΙΚΗΣ ΕΣΤΙΑΣΗΣ</i>	ΒΙΤΡΙΝΑ ΕΙΔΩΝ ΖΑΧΑΡΟΠΛΑΣΤΙΚΗΣ ΚΥΒΙΣΤΙΚΗΣ ΣΧΕΔΙΑΣΗΣ	02/02/2007	6002381
<i>ΙΝΤΡΑΛΟΤ ΑΝΩΝΥΜΗ ΕΤΑΙΡΕΙΑ ΟΛΟΚΛΗΡΩΜΕΝΑ ΠΛΗΡΟΦΟΡΙΑΚΑ ΣΥΣΤΗΜΑΤΑ ΚΑΙ ΥΠΗΡΕΣΙΕΣ ΤΥΧΕΡΩΝ ΠΑΙΧΝΙΔΙΩΝ</i>	ΤΕΡΜΑΤΙΚΗ ΜΗΧΑΝΗ ΜΙΚΡΟΥ ΜΕΓΕΘΟΥΣ	22/02/2007	6002392
<i>ΙΩΑΝΝΗΣ ΣΤΑΘΩΡΗΣ ΜΟΝΟΠΡΟΣΩΠΗ ΕΤΑΙΡΕΙΑ ΠΕΡΙΟΡΙΣΜΕΝΗΣ ΕΥΘΥΝΗΣ ΚΑΙ ΔΙΑΚΡΙΤΙΚΟ ΤΙΤΛΟ "Ι.ΣΤΑΘΩΡΗΣ Ε.Π.Ε."</i>	ΤΥΡΙ	16/03/2007	6002408
<i>Κ. ΚΑΡΑΪΣΚΟΣ Α.Ε.</i>	ΚΕΝΤΗΜΑ	13/02/2007	6002387
<i>ΚΩΝΣΤΑΝΤΟΠΟΥΛΟΥ ΑΝΑΣΤΑΣΙΑ</i>	ΧΕΙΡΟΠΟΙΗΤΟ ΑΝΤΙΚΕΙΜΕΝΟ ΑΠΟ ΓΥΑΛΙ	21/02/2007	6002393
<i>ΚΩΝΣΤΑΝΤΟΠΟΥΛΟΥ ΑΝΑΣΤΑΣΙΑ</i>	ΧΕΙΡΟΠΟΙΗΤΟ ΑΝΤΙΚΕΙΜΕΝΟ ΑΠΟ ΓΥΑΛΙ	21/02/2007	6002394
<i>ΚΩΝΣΤΑΝΤΟΠΟΥΛΟΥ ΑΝΑΣΤΑΣΙΑ</i>	ΧΕΙΡΟΠΟΙΗΤΟ ΑΝΤΙΚΕΙΜΕΝΟ ΑΠΟ ΓΥΑΛΙ	21/02/2007	6002396
<i>ΛΥΡΗ ΜΥΡΣΙΝΗ</i>	ΕΠΙΠΛΑ	27/03/2007	6002411
<i>ΛΥΡΗ ΜΥΡΣΙΝΗ</i>	ΕΠΙΠΛΑ	27/03/2007	6002412
<i>ΜΑΝΟΥΣΟΠΟΥΛΟΥ ΙΩΑΝΝΑ</i>	ΧΕΙΡΟΠΟΙΗΤΕΣ ΣΥΡΜΑΤΙΝΕΣ ΚΟΥΚΛΕΣ-ΚΑΡΦΙΤΣΕΣ	14/03/2007	6002404
<i>ΜΑΝΤΕΛΛΟΣ ΧΡΗΣΤΟΣ</i>	ΕΠΙΠΛΟΣΥΝΘΕΣΗ	19/03/2007	6002409
<i>ΜΑΝΤΕΛΛΟΣ ΧΡΗΣΤΟΣ</i>	ΤΡΑΠΕΖΙΑ - ΜΠΟΥΦΕΣ - ΒΙΤΡΙΝΑ	19/03/2007	6002410
<i>ΜΕΜΤΣΑ ΕΛΙΣΑΒΕΤ</i>	ΚΟΥΤΙΑ ΜΠΟΜΠΟΝΙΕΡΑΣ	02/02/2007	6002382
<i>ΜΕΜΤΣΑ ΕΛΙΣΑΒΕΤ</i>	ΦΑΚΕΛΟΙ ΠΡΟΣΚΛΗΤΗΡΙΩΝ	02/02/2007	6002383
<i>ΜΕΜΤΣΑ ΕΛΙΣΑΒΕΤ</i>	ΦΑΚΕΛΛΟΙ ΠΡΟΣΚΛΗΤΗΡΙΩΝ	02/03/2007	6002401

<b>ΔΙΚΑΙΟΥΧΟΣ (73)</b>	<b>ΠΡΟΣΛΙΟΡΙΣΜΟΣ ΑΝΤ/ΜΕΝΟΥ ΣΧ. Ή ΥΠ. (54)</b>	<b>ΚΑΤ/ΡΗΣΗ (15)</b>	<b>ΑΡ. ΠΙΣΤ. (11)</b>
<i>ΜΥΛΩΝΑΣ ΓΕΩΡΓΙΟΣ</i>	ΜΕΝΤΕΣΕΔΕΣ (ΜΑΣΚΟΥΛΑ) ΓΙΑ ΠΑΝΤΖΟΥΡΙΑ ΑΛΟΥΜΙΝΙΟΥ	13/03/2007	6002405
<i>ΝΕΟΝ ΑΡΤ ΕΠΕ</i>	ΠΡΟΦΙΛ ΑΛΟΥΜΙΝΙΟΥ	14/02/2007	6002390
<i>ΝΙΚΑΣ ΓΕΩΡΓΙΟΣ</i>	ΣΥΣΚΕΥΕΣ ΠΑΡΑΓΩΓΗΣ ΜΟΥΣΙΚΗΣ ΜΕΣΩ ΛΗΨΗΣ ΚΑΙ ΜΕΤΑΤΡΟΠΗΣ ΚΙΝΟΥΜΕΝΗΣ ΕΙΚΟΝΑΣ	15/03/2007	6002407
<i>ΝΙΚΟΛΗΣ ΓΚΡΟΥΠ ΕΜΠΟΡΙΚΗ ΚΑΙ ΒΙΟΜΗΧΑΝΙΚΗ ΑΝΩΝΥΜΗ ΕΤΑΙΡΕΙΑ- ΑΞΕΣΟΥΑΡ ΜΟΔΑΣ ΚΑΙ ΔΩΡΩΝ</i>	ΚΟΣΜΗΜΑΤΑ	14/03/2007	6002406
<i>ΠΑΠΠΑΣ ΔΗΜΗΤΡΙΟΣ</i>	ΕΠΙΠΛΟΣΥΝΘΕΣΗ	19/03/2007	6002409
<i>ΠΑΠΠΑΣ ΔΗΜΗΤΡΙΟΣ</i>	ΤΡΑΠΕΖΙΑ - ΜΠΟΥΦΕΣ - ΒΙΤΡΙΝΑ	19/03/2007	6002410
<i>ΠΑΧΙΔΗΣ ΘΕΟΔΩΡΟΣ</i>	ΣΕΙΡΑ ΛΕΚΑΝΩΝ ΜΠΑΝΙΕΡΩΝ	06/02/2007	6002385
<i>ΠΑΧΙΔΗΣ ΘΕΟΔΩΡΟΣ</i>	ΣΕΙΡΑ ΣΥΝΘΕΤΙΚΩΝ ΝΕΡΟΧΥΤΩΝ ΚΟΥΖΙΝΩΝ	07/03/2007	6002402
<i>ΠΕΤΜΕΖΑ ΑΝΑΣΤΑΣΙΑ &amp; ΣΙΑ ΟΜΟΡΡΥΘΜΗ ΕΤΑΙΡΕΙΑ</i>	ΑΕΡΟΣΤΕΓΗΣ ΠΛΑΣΤΙΚΟΣ ΜΥΛΟΣ	29/03/2007	6002416
<i>ΣΕΡΑΦΕΙΜ ΔΗΜΗΤΡΙΟΣ</i>	ΠΡΟΚΑΤΑΣΚΕΥΑΣΜΕΝΗ ΚΑΜΙΝΑΔΑ	14/02/2007	6002389
<i>ΦΟΥΝΤΑΣ ΔΗΜΗΤΡΙΟΣ</i>	ΔΙΑΦΑΝΗ ΣΥΣΚΕΥΑΣΙΑ ΜΕ ΜΙΑ ΠΛΕΥΡΑ ΓΙΑ ΔΙΑΦΗΜΙΣΗ ΠΡΟΪΟΝΤΩΝ ΚΑΙ ΥΠΗΡΕΣΙΩΝ Η ΟΠΟΙΑ ΘΑ ΠΕΡΙΕΧΕΙ ΚΟΥΛΟΥΡΙ ΤΥΠΟΥ ΘΕΣΣΑΛΟΝΙΚΗΣ	27/03/2007	6002413

**Μ Ε Ρ Ο Σ Γ '**  
**ΑΝΑΝΕΩΣΕΙΣ**

---

**ΑΝΑΝΕΩΣΕΙΣ ΚΑΤΑΧΩΡΗΜΕΝΩΝ ΣΧΕΔΙΩΝ Ή ΥΠΟΔΕΙΓΜΑΤΩΝ**

---

**(11) Αρ. Πιστοπ. Καταχώρησης Σχ. ή Υπ.:6000038**

(73) Δικαιούχος (οι): MCNEIL AB, S-251 09 Helsingborg (SE) .  
(17) Ημερομηνία Ανανέωσης: 15-10-2012 (3η 5ετία)

---

**(11) Αρ. Πιστοπ. Καταχώρησης Σχ. ή Υπ.:6001405**

(73) Δικαιούχος (οι): ΓΚΡΙΤΖΑΠΗΣ ΚΩΝΣΤΑΝΤΙΝΟΣ ΑΘΑΝΑΣΙΟΣ, Εμμ. Μπενάκη 35, 10678 ΑΘΗΝΑ (ΑΤΤΙΚΗΣ) (GR) .  
(17) Ημερομηνία Ανανέωσης: 29-3-2012 (2η 5ετία)

---

**(11) Αρ. Πιστοπ. Καταχώρησης Σχ. ή Υπ.:6001526**

(73) Δικαιούχος (οι): ALUMINCO A.E. (ΑΝΩΝΥΜΟΣ ΕΤΑΙΡΙΑ ΑΛΟΥΜΙΝΙΟΥ & ΣΥΝΑΦΩΝ ΜΕΤΑΛΛΩΝ) , Οινόφυτα Βοιωτίας (Θέση Μεγάλη Ράχη), 32011 ΟΙΝΟΦΥΤΑ (ΒΟΙΩΤΙΑΣ) (GR) .  
(17) Ημερομηνία Ανανέωσης: 26-9-2012 (2η 5ετία)

---

**(11) Αρ. Πιστοπ. Καταχώρησης Σχ. ή Υπ.:6001527**

(73) Δικαιούχος (οι): ALUMINCO A.E. (ΑΝΩΝΥΜΟΣ ΕΤΑΙΡΙΑ ΑΛΟΥΜΙΝΙΟΥ & ΣΥΝΑΦΩΝ ΜΕΤΑΛΛΩΝ) , Οινόφυτα Βοιωτίας (Θέση Μεγάλη Ράχη), 32011 ΟΙΝΟΦΥΤΑ (ΒΟΙΩΤΙΑΣ) (GR) .  
(17) Ημερομηνία Ανανέωσης: 26-9-2012 (2η 5ετία)

---

**(11) Αρ. Πιστοπ. Καταχώρησης Σχ. ή Υπ.:6001544**

(73) Δικαιούχος (οι): ΑΦΟΙ Α. ΚΩΝΣΤΑΝΤΙΝΙΔΗ Ο.Ε. , ΚΑΤΩ ΑΜΠΕΛΙΑ, 62300 ΣΙΔΗΡΟΚΑΣΤΡΟ (ΣΕΡΡΩΝ) (GR) .  
(17) Ημερομηνία Ανανέωσης: 30-9-2012 (2η 5ετία)

---

**(11) Αρ. Πιστοπ. Καταχώρησης Σχ. ή Υπ.:6001570**

(73) Δικαιούχος (οι): DAIKIN INDUSTRIES LTD. , Umeda Center Building 4-12, Nakazaki-Nishi, 2-chome, Kita-ku, Osaka-shi, Osaka-fu (JP) .  
(17) Ημερομηνία Ανανέωσης: 30-10-2012 (2η 5ετία)



**ΜΕΡΟΣ Δ'**  
**ΜΕΤΑΒΟΛΕΣ**

---

ΟΥΔΕΜΙΑ

---

**Μ Ε Ρ Ο Σ Ε '**  
**ΛΗΞΗ ΠΡΟΣΤΑΣΙΑΣ**

---

**ΛΗΞΗ ΠΡΟΣΤΑΣΙΑΣ ΚΑΤΑΧΩΡΗΜΕΝΩΝ ΣΧΕΔΙΩΝ Ή ΥΠΟΔΕΙΓΜΑΤΩΝ**

---

**(11) Αρ. Πιστοπ. Καταχώρησης Σχ. ή Υπ.:6001379**

(73) Δικαιούχος (οι): ΣΙΩΖΙΑΣ ΑΘΑΝΑΣΙΟΣ-ΠΑΝΑΓΙΩΤΗΣ, Πραξιτέλους 20, 18532 ΠΕΙΡΑΙΑΣ (ΑΤΤΙΚΗΣ) (GR) .

---

**(11) Αρ. Πιστοπ. Καταχώρησης Σχ. ή Υπ.:6001383**

(73) Δικαιούχος (οι): ΣΙΤΗΣ ΙΩΑΝΝΗ ΔΗΜΗΤΡΙΟΣ, Βορείου Ηπείρου 17, 16562 ΓΛΥΦΑΔΑ (ΑΤΤΙΚΗΣ) (GR) .

---

**(11) Αρ. Πιστοπ. Καταχώρησης Σχ. ή Υπ.:6001386**

(73) Δικαιούχος (οι): ΒΙΟΤΕΧΝΙΚΗ ΚΑΙ ΕΜΠΟΡΙΚΗ ΑΝΩΝΥΜΟΣ ΕΤΑΙΡΕΙΑ-ΝΕΑ ΥΦΑΝΤΟΥΡΓΙΚΗ ΑΕ. , Περισσού 65 και Πεταλά 10, 14343 ΝΕΑ ΧΑΛΚΗΔΟΝΑ (ΑΤΤΙΚΗΣ) (GR) .

---

**(11) Αρ. Πιστοπ. Καταχώρησης Σχ. ή Υπ.:6001387**

(73) Δικαιούχος (οι): 1) BRETON Ε.Π.Ε. , Αχαΐας 2 και Τροιζηνίας, 15464 Ν.ΚΗΦΙΣΙΑ (ΑΤΤΙΚΗΣ) (GR) .  
2) PRAIA ARTICLES TEXTILS S.A. , Pasaje Corominas S/N,, 08540 CENTELLES (BARCELONA) (ES) .

---

**(11) Αρ. Πιστοπ. Καταχώρησης Σχ. ή Υπ.:6001389**

(73) Δικαιούχος (οι): ΠΑΠΑΧΡΙΣΤΟΠΟΥΛΟΣ ΗΛΙΑ ΣΑΡΑΝΤΗΣ, Λ.Βουλιαγμένης 247, 17343 ΑΓΙΟΣ ΔΗΜΗΤΡΙΟΣ (ΑΤΤΙΚΗΣ) (GR) .

---

**(11) Αρ. Πιστοπ. Καταχώρησης Σχ. ή Υπ.:6001393**

(73) Δικαιούχος (οι): ΡΙΖΟΠΟΥΛΟΣ ΓΕΩΡΓΙΟΥ ΚΩΝΣΤΑΝΤΙΝΟΣ, Αμύντορος 80, 12135 ΠΕΡΙΣΤΕΡΙ (ΑΤΤΙΚΗΣ) (GR) .

---

**(11) Αρ. Πιστοπ. Καταχώρησης Σχ. ή Υπ.:6001394**

(73) Δικαιούχος (οι): EUROVEND Ε.Π.Ε. , Αιθαλίδου 18-20, 11631 ΑΘΗΝΑ (ΑΤΤΙΚΗΣ) (GR) .

---

**(11) Αρ. Πιστοπ. Καταχώρησης Σχ. ή Υπ.:6001395**

(73) Δικαιούχος (οι): OASIS CORPORATION , 265 North Hamilton Road, COLUMBUS, 43213 OHIO (US) .

---

**(11) Αρ. Πιστοπ. Καταχώρησης Σχ. ή Υπ.:6001397**

(73) Δικαιούχος (οι): 1) JOSE JAVIER UCAR CORTES , Valle De bastab 16, COLONIA ARGARAY, 31004 PAMPLONA (NAVARRA) (ES) .  
2) MIGUEL UCAR CORTES , Valle De Bastan 16, COLONIA ARGARAY, 31004 PAMPLONA (NAVARRA) (ES) .  
3) SANDRA UCAR CORTES , Valle De Baztan 16, COLONIA ARGARAY, 31004 PAMPLONA (NAVARRA) (ES) .  
4) MARIA TERESA UCAR CORTES , Valle De Baztan 16, COLONIA ARGARAY, 31004 PAMPLONA (NAVARRA) (ES) .  
5) MARIA TERESA CORTES SENOSIAIN , Valle De Baztan 16, COLONIA ARGARAY, 31004 PAMPLONA (NAVARRA) (ES) .

---

**(11) Αρ. Πιστοπ. Καταχώρησης Σχ. ή Υπ.:6001398**

(73) Δικαιούχος (οι): ΕΥΑΓΓΕΛΙΝΟΣ ΔΗΜΗΤΡΙΟΥ ΑΡΓΥΡΙΟΣ, Σταικοπούλου 25, 21100 ΝΑΥΠΛΙΟ (ΑΡΓΟΛΙΔΑΣ) (GR) .

---

**(11) Αρ. Πιστοπ. Καταχώρησης Σχ. ή Υπ.:6001399**

(73) Δικαιούχος (οι): ΠΙΡΙΟΒΟΛΟΣ ΠΑΥΛΟΥ ΚΩΝΣΤΑΝΤΙΝΟΣ, Αγάπης 5, 19009 ΡΑΦΗΝΑ (ΑΤΤΙΚΗΣ) (GR) .

---

**(11) Αρ. Πιστοπ. Καταχώρησης Σχ. ή Υπ.:6001551**

(73) Δικαιούχος (οι): ΖΑΧΑΡΙΑΔΗΣ ΡΩΜΥΛΟΥ ΣΩΤΗΡΙΟΣ, Αγ. Γιγνατίου 3, 17342 ΑΓΙΟΣ ΔΗΜΗΤΡΙΟΣ (ΑΤΤΙΚΗΣ) (GR) .

**ΜΕΡΟΣ ΣΤ'**  
**ΑΚΥΡΩΣΕΙΣ**

---

ΟΥΔΕΜΙΑ

---

## ΣΥΝΔΡΟΜΕΣ ΓΙΑ ΤΟ ΕΔΒΙ

α) Σε οπτικό δίσκο (CD), ως εξής:		
Τεύχη Α' και Β' μαζί ανά δίσκο .....	EYPΩ	2,00
Ετήσια συνδρομή Εσωτερικού για τα Τεύχη Α' και Β' μαζί.....	EYPΩ	22,00
Ετήσια συνδρομή Εξωτερικού για τα Τεύχη Α' και Β' μαζί.....	EYPΩ	44,00
β) Ετήσια συνδρομή για τα Τεύχη Α' και Β' μαζί σε έντυπη μορφή και σε οπτικό δίσκο (CD) ταυτόχρονα.....		
Ετήσια συνδρομή Εσωτερικού .....	EYPΩ	77,00
Ετήσια συνδρομή Εξωτερικού .....	EYPΩ	154,00
γ) Ετήσια συνδρομή για την πρόσβαση και στα δύο Τεύχη του ΕΔΒΙ στις ιστοσελίδες του ΟΒΙ.....	EYPΩ	0,00

Κάθε ενδιαφερόμενος μπορεί να προμηθεύεται το ΕΔΒΙ ή να ζητήσει να γίνει συνδρομητής από τον:

Οργανισμό Βιομηχανικής Ιδιοκτησίας (ΟΒΙ)  
Παντανάσσης 5  
151 25 Παράδεισος Αμαρουσίου  
τηλ.: 2106828231

## SUBSCRIPTIONS FOR THE INDUSTRIAL PROPERTY BULLETIN

a) On compact disc (CD):		
Volume A' and B', price per disc .....	EURO	2,00
Annual domestic subscription for both Volumes (A' and B') .....	EURO	22,00
Annual foreign subscription for both Volumes (A' and B') .....	EURO	44,00
b) Annual subscription for both Volumes (A' and B') in printed form and on compact disc (CD) simultaneously		
Annual domestic subscription .....	EURO	77,00
Annual foreign subscription .....	EURO	154,00
c) Annual subscription for access to both Volumes (A' and B') displayed on the OBI's website pages.....	EURO	0,00

For bulletin purchasing or subscription information, please contact:

5 Pandanassis Str.  
151 25 Paradissos Amarousiou  
Athens - Greece  
tel.: (0030210) 6828231