

## **ΕΙΣΑΓΩΓΙΚΟ ΣΗΜΕΙΩΜΑ**

Το Ειδικό Δελτίο Βιομηχανικής Ιδιοκτησίας τηρείται από τον Οργανισμό Βιομηχανικής Ιδιοκτησίας (Ο.Β.Ι.) κατ' εφαρμογή του άρθρου 4 του νόμου 1733/1987 (ΦΕΚ 171,Α') και αποτελείται δύο τεύχη:

Στο **ΤΕΥΧΟΣ Α'** δημοσιεύονται σε μηνιαία βάση τα εξής :

- Αιτήσεις και χορηγήσεις Διπλωμάτων Ευρεσιτεχνίας (Δ.Ε.)
- Αιτήσεις και χορηγήσεις Πιστοποιητικών Υποδείγματος Χρησιμότητας (Π.Υ.Χ.)
- Αιτήσεις και χορηγήσεις Συμπληρωματικών Πιστοποιητικών Προστασίας για Φυτοπροστατευτικά προϊόντα (Σ.Π.Π.Φ.Π.)
- Αιτήσεις και χορηγήσεις Συμπληρωματικών Πιστοποιητικών Προστασίας για Φάρμακα (Σ.Π.Π.Φ.)
- Αιτήσεις Μετάφρασης Αξιώσεων Ευρωπαϊκών Διπλωμάτων Ευρεσιτεχνίας
- Βεβαιώσεις Μεταφράσεων Ευρωπαϊκών Διπλωμάτων Ευρεσιτεχνίας
- Μεταβολές - Διορθώσεις αιτήσεων και χορηγήσεων τίτλων βιομηχανικής ιδιοκτησίας
- Εκπτώσεις - Ανακλήσεις Εκπτώσεων αιτήσεων και χορηγήσεων τίτλων βιομηχανικής ιδιοκτησίας

Στο **ΤΕΥΧΟΣ Β'** δημοσιεύονται σε μηνιαία βάση οι αιτήσεις και τα καταχωρημένα Σχέδια ή Υποδείγματα.

Τα παραπάνω τεύχη διατίθενται ξεχωριστά.



**ΣΕΠΤΕΜΒΡΙΟΣ 2003****ΠΕΡΙΕΧΟΜΕΝΑ**

	Σελ.
Ανάλυση κωδικών αρθμών.....	5
Συντμήσεις .....	5

**ΜΕΡΟΣ Α'****ΚΑΤΑΧΩΡΗΜΕΝΕΣ ΑΙΤΗΣΕΙΣ ΣΧΕΔΙΩΝ ΚΑΙ ΥΠΟΔΕΙΓΜΑΤΩΝ**

1. Αιτήσεις Σχεδίων και Υποδειγμάτων .....	7
2. Ευρετήριο αιτήσεων σύμφωνα με την αλφαβητική σειρά των καταθετών .....	24

**ΜΕΡΟΣ Β'****ΧΟΡΗΓΗΣΕΙΣ ΠΙΣΤΟΠΟΙΗΤΙΚΩΝ ΚΑΤΑΧΩΡΗΣΗΣ ΣΧΕΔΙΩΝ ΚΑΙ ΥΠΟΔΕΙΓΜΑΤΩΝ**

1. Πιστοποιητικά καταχώρησης σχεδίων ή υποδειγμάτων.....	25
2. Ευρετήριο πιστοποιητικών καταχώρησης σχεδίων ή υποδειγμάτων σύμφωνα με την αλφαβητική σειρά των καταθετών.....	32

**ΜΕΡΟΣ Γ'****ΑΝΑΝΕΩΣΕΙΣ .....****ΜΕΡΟΣ Δ'****ΜΕΤΑΒΟΛΕΣ .....****ΜΕΡΟΣ Ε'****ΛΗΞΗ ΠΡΟΣΤΑΣΙΑΣ .....****ΜΕΡΟΣ ΣΤ'****ΑΚΥΡΩΣΕΙΣ .....**

– Συνδρομές .....	45
-------------------	----

**SEPTEMBER 2003****CONTENTS**

	Page
INID Codes .....	5
Abbreviations .....	5

**PART A'****REGISTERED DESIGN APPLICATIONS**

1. Design Applications .....	7
2. Design Application Index in alphabetical order of the applicant.. ..	24

**PART B'****GRANTS OF DESIGN REGISTRATION CERTIFICATES**

1. Design registration certificates.....	25
2. Index of design registration certificates in alphabetical order of the applicant.....	32

**PART C'****RENEWALS .....****PART D'****MODIFICATIONS .....****PART E'****EXPIRY OF PROTECTION .....****PART F'****ANNULMENTS .....**

– Subscriptions .....	45
-----------------------	----



## **ΚΩΔΙΚΟΙ ΑΡΙΘΜΟΙ**

- (15) Ημερομηνία καταχώρησης
- (17) Ημερομηνία λήξης 1ης πενταετίας ή ανανέωσης προστασίας σε επόμενη πενταετία
- (21) Αριθμός Αίτησης Σχεδίου ή Υποδείγματος
- (28) Αριθμός Σχεδίων/Υποδειγμάτων
- (30) Συμβατικές Προτεραιότητες
- (45) Ημερομηνία λήξης αναβολής δημοσίευσης
- (51) Διεθνής Ταξινόμηση
- (54) Προσδιορισμός αντικειμένου
- (71) Καταθέτης
- (72) Δημιουργός
- (73) Δικαιούχος
- (74) Πληρεξούσιος
- (74) Αντίκλητος

## **INID CODES**

- (15) Registration date
- (17) Date of expiration of the 1st five-year period, or renewal for further five-year periods
- (21) Design application number
- (28) Number of designs
- (30) Priority
- (45) Date of expiration of deferment
- (51) Class and subclass of the Locarno Classification
- (54) Designation of articles
- (71) Applicant
- (72) Creator
- (73) Owner
- (74) Attorney
- (74) Representative

## **ΣΥΝΤΜΗΣΕΙΣ**

- OBI:** Οργανισμός Βιομηχανικής Ιδιοκτησίας
- EABI:** Ειδικό Δελτίο Βιομηχανικής Ιδιοκτησίας
- Δ.Σ.:** Διοικητικό Συμβούλιο
- ΣΧ. ή ΥΠ.:** Σχέδιο ή Υπόδειγμα
- ΚΑΤ/ΡΗΣΗ:** Καταχώρηση
- ΑΡ.ΑΙΤ.:** Αριθμός αίτησης
- ΑΝΤ/ΜΕΝΟΥ:** Αντικείμενου



## Μ Ε Ρ Ο Σ Α '

### ΚΑΤΑΧΩΡΗΜΕΝΕΣ ΑΙΤΗΣΕΙΣ ΣΧΕΔΙΩΝ ΚΑΙ ΥΠΟΔΕΙΓΜΑΤΩΝ

#### ΑΙΤΗΣΕΙΣ ΣΧΕΔΙΩΝ ΚΑΙ ΥΠΟΔΕΙΓΜΑΤΩΝ

(21) Αρ. Αίτησης Σχ. ή Υπ.: 20030600039

(15) Ημερ. Καταχώρησης: 05/02/2003

(17) Ημ. Λήξης 1ης πενταετίας :5/2/2008

(71) Καταθέτης(ες): ΚΝORR BESTFOODS HELLAS ΑΝΩΝΥΜΟΣ  
ΒΙΟΜΗΧΑΝΙΚΗ ΚΑΙ ΕΜΠΟΡΙΚΗ ΕΤΑΙΡΕΙΑ  
Λεωφ. Αθηνών-Πειραιώς 74α, 10441 ΠΕΙΡΑΙΑΣ,  
ΕΛΛΑΔΑ

(30) Συμβ. Προτεραιότητα(ες):

(72) Δημιουργός(οι): ΤΣΙΜΑΡΑΣ ΔΗΜΗΤΡΙΟΣ

(74) Πληρεξούσιος: ΜΑΣΟΥΛΑ-ΔΗΜΗΤΡΑΚΟΠΟΥΛΟΥ ΑΘΗΝΑ  
Σίνα 11, 10680 ΑΘΗΝΑ (ΑΤΤΙΚΗΣ)

(74) Αντίκλητος: ΜΑΣΟΥΛΑΣ ΑΘΑΝΑΣΙΟΣ

Σίνα 11, 10680 ΑΘΗΝΑ (ΑΤΤΙΚΗΣ)

(28) Αριθμός Σχεδίων/Υποδειγμάτων: 1

(51) Διεθνής Ταξινόμηση: 09-03

(54) Προσδιορισμός Αντικειμένου: ΥΠΟΔΟΧΕΑΣ ΠΕΡΙΕΚΤΟΥ ΥΓΡΩΝ



(21) Αρ. Αίτησης Σχ. ή Υπ.: 20030600092

(15) Ημερ. Καταχώρησης: 02/04/2003

(17) Ημ. Λήξης 1ης πενταετίας :2/4/2008

(71) Καταθέτης(ες): ΠΑΛΑΙΟΧΩΡΙΝΟΣ ΙΩΑΝΝΗΣ  
ΟΔΟΣ Α7, ΚΤΙΡΙΟ 24, ΟΤ 18, 57022 ΒΙ.ΠΕ.Θ.  
(ΘΕΣΣΑΛΟΝΙΚΗΣ), ΕΛΛΑΔΑ

(30) Συμβ. Προτεραιότητα(ες):

(72) Δημιουργός(οι): ΠΑΛΑΙΟΧΩΡΙΝΟΣ ΙΩΑΝΝΗΣ

(74) Πληρεξούσιος:

(74) Αντίκλητος:

(28) Αριθμός Σχεδίων/Υποδειγμάτων: 22

(51) Διεθνής Ταξινόμηση: 11-05

(54) Προσδιορισμός Αντικειμένου: ΔΙΑΚΟΣΜΗΤΙΚΕΣ ΠΑΡΑΣΤΑΣΕΙΣ  
ΑΘΛΗΤΙΚΩΝ ΕΚΑΗΛΩΣΕΩΝ ΓΙΑ  
ΠΛΑΤΕΙΕΣ ΣΤΥΛΟΥΣ ΑΠΟ ΓΙΡΛΑ-  
ΝΤΕΣ ΑΛΟΥΜΙΝΙΟΥ ΜΕ ΛΑΜΠΕΣ  
ΚΑΙ ΣΥΜΠΛΗΓΗ ΦΩΤΕΙΝΟ ΔΙΑΦΑ-  
ΝΗ ΣΩΛΗΝΑ

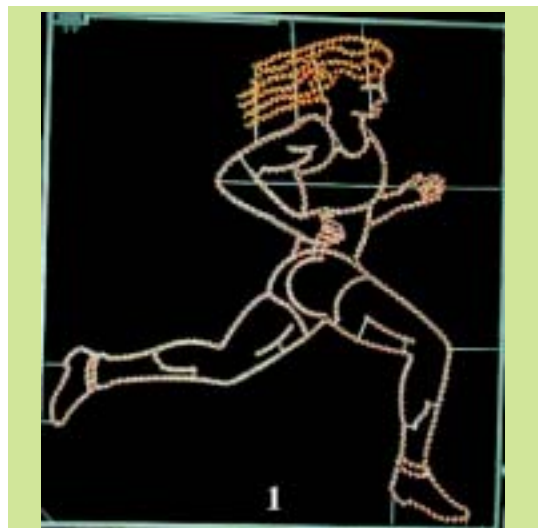

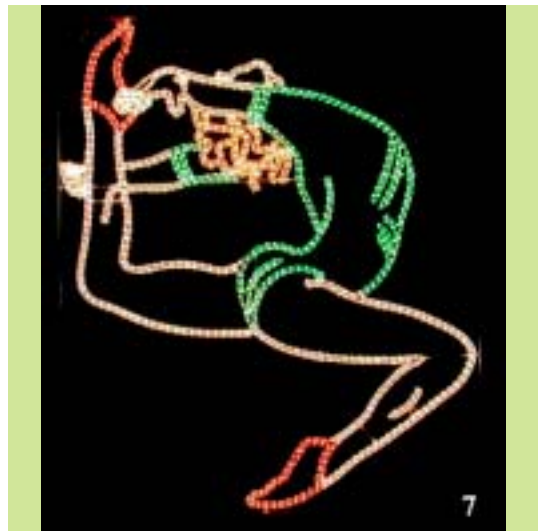
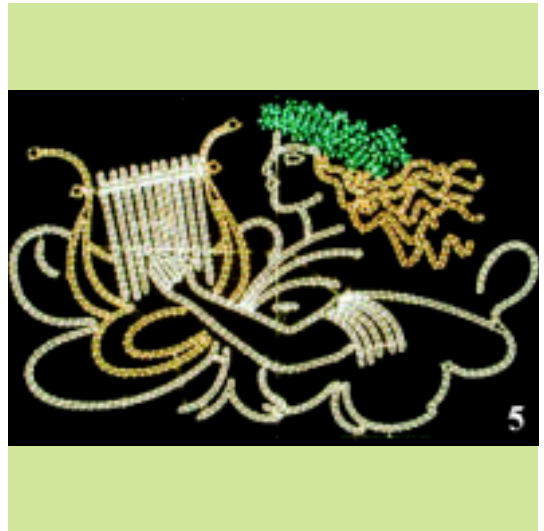



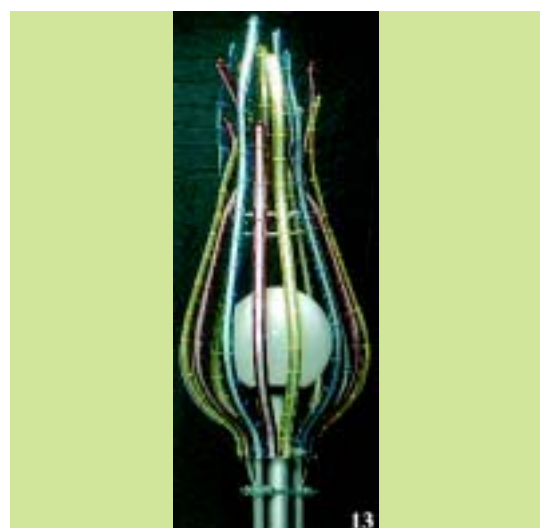
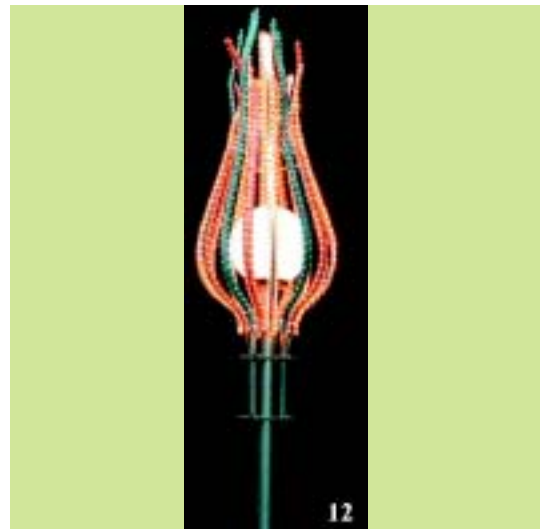
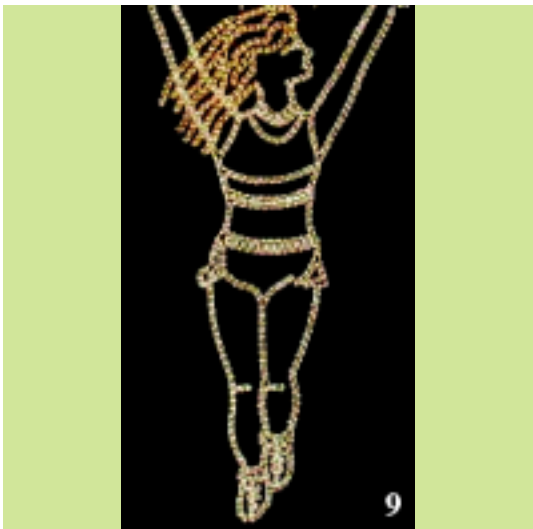

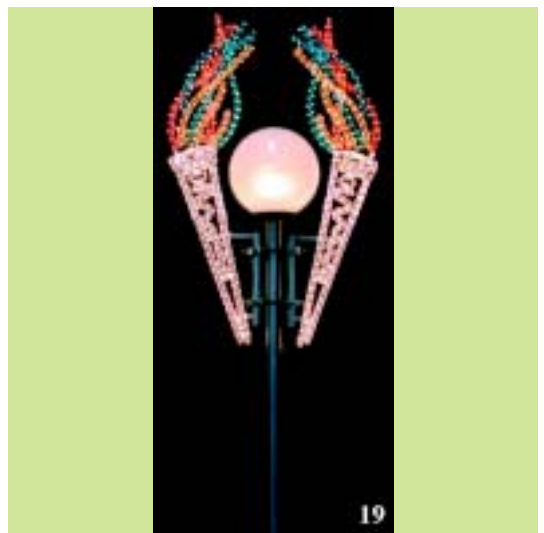
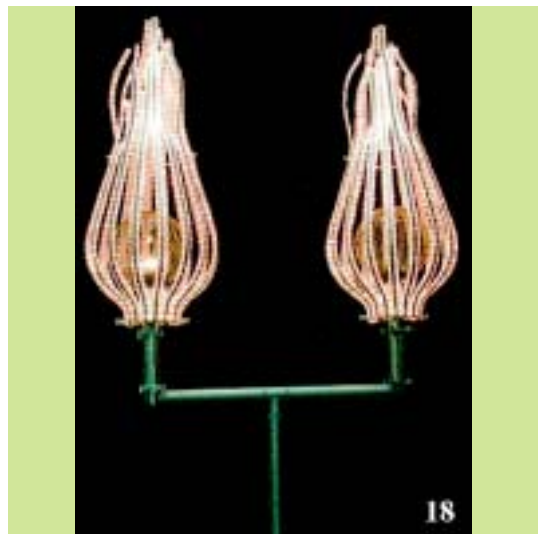

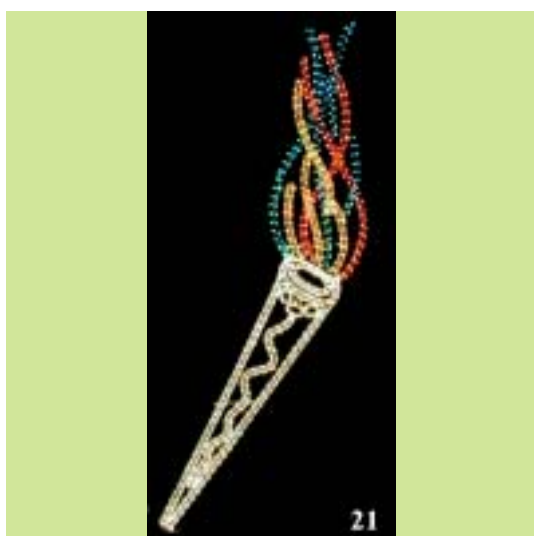
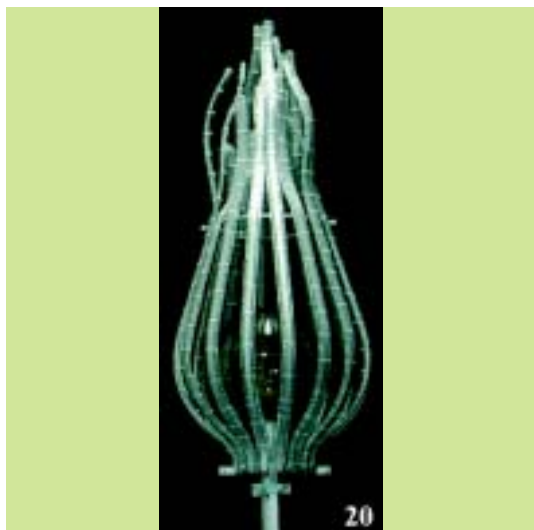

(21) Αρ. Αίτησης Σχ. ή Υπ.: 20030600093

(15) Ημερ. Καταχώρησης: 04/04/2003

(17) Ημ. Λήξης 1ης πενταετίας :4/4/2008

(71) Καταθέτης(ες): ΧΩΡΙΑΝΟΠΟΥΛΟΣ ΙΩΑΝΝΗ ΔΗΜΗΤΡΙΟΣ  
17ης Νοεμβρίου 81, 15562 ΧΟΛΑΡΓΟΣ  
(ΑΤΤΙΚΗΣ), ΕΛΛΑΔΑ

(30) Συμβ. Προτεραιότητα(ες):

(72) Δημιουργός(οι): ΧΩΡΙΑΝΟΠΟΥΛΟΣ ΙΩΑΝΝΗ ΔΗΜΗΤΡΙΟΣ

(74) Πληρεξούσιος: ΠΑΠΠΙΑ ΝΙΚΗ  
Κάνιγγος 31, 10682 ΑΘΗΝΑ (ΑΤΤΙΚΗΣ)

(74) Αντίκλητος: ΠΑΠΠΙΑ ΝΙΚΗ  
Κάνιγγος 31, 10682 ΑΘΗΝΑ (ΑΤΤΙΚΗΣ)

(28) Αριθμός Σχεδίων/Υποδειγμάτων: 6

(51) Διεθνής Ταξινόμηση: 26-05

(54) Προσδιορισμός Αντικειμένου: ΦΩΤΙΣΤΙΚΑ ΕΠΙΤΡΑΠΕΖΙΑ (ΚΕΡΑ-  
ΜΙΚΑ Η ΓΥΨΙΝΑ)





(21) *Αρ. Αίτησης Σχ. ή Υπ.:* 20030600094

(15) *Ημερ. Καταχώρησης:* 04/04/2003

(17) *Ημ. Λήξης 1ης πενταετίας :* 4/4/2008

(71) *Καταθέτης(ες):* ΧΩΡΙΑΝΟΠΟΥΛΟΣ ΙΩΑΝΝΗ ΔΗΜΗΤΡΙΟΣ  
17ης Νοεμβρίου 81, 15562 ΧΟΛΑΡΓΟΣ  
(ΑΤΤΙΚΗΣ), ΕΛΛΑΔΑ

(30) *Συμβ. Προτεραιότητα(ες):*

(72) *Δημιουργός(οι):* ΧΩΡΙΑΝΟΠΟΥΛΟΣ ΙΩΑΝΝΗ ΔΗΜΗΤΡΙΟΣ

(74) *Πληρεξούσιος:* ΠΑΠΠΙΑ ΝΙΚΗ  
Κάννυγος 31, 10682 ΑΘΗΝΑ (ΑΤΤΙΚΗΣ)

(74) *Αντίκλητος:* ΠΑΠΠΙΑ ΝΙΚΗ  
Κάννυγος 31, 10682 ΑΘΗΝΑ (ΑΤΤΙΚΗΣ)

(28) *Αριθμός Σχεδίων/Υποδειμάτων:* 2

(51) *Διεθνής Ταξινόμηση:* 26-01

(54) *Προσδιορισμός Αντικειμένου:* ΕΠΙΤΡΑΠΕΖΙΑ ΚΑΝΤΗΛΙΑ

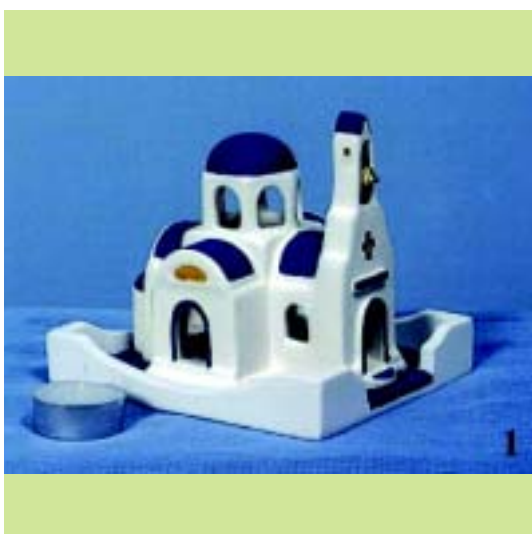
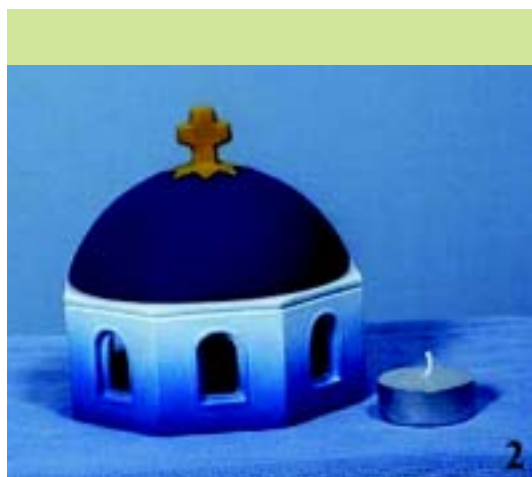

(21) *Αρ. Αίτησης Σχ. ή Υπ.:* 20030600095

(15) *Ημερ. Καταχώρησης:* 04/04/2003

(17) *Ημ. Λήξης 1ης πενταετίας :* 4/4/2008

(71) *Καταθέτης(ες):* ΧΩΡΙΑΝΟΠΟΥΛΟΣ ΙΩΑΝΝΗ ΔΗΜΗΤΡΙΟΣ  
17ης Νοεμβρίου 81, 15562 ΧΟΛΑΡΓΟΣ  
(ΑΤΤΙΚΗΣ), ΕΛΛΑΔΑ

(30) *Συμβ. Προτεραιότητα(ες):*

(72) *Δημιουργός(οι):* ΧΩΡΙΑΝΟΠΟΥΛΟΣ ΙΩΑΝΝΗ ΔΗΜΗΤΡΙΟΣ

(74) *Πληρεξούσιος:* ΠΑΠΠΙΑ ΝΙΚΗ  
Κάννυγος 31, 10682 ΑΘΗΝΑ (ΑΤΤΙΚΗΣ)

(74) *Αντίκλητος:* ΠΑΠΠΙΑ ΝΙΚΗ  
Κάννυγος 31, 10682 ΑΘΗΝΑ (ΑΤΤΙΚΗΣ)

(28) *Αριθμός Σχεδίων/Υποδειμάτων:* 2

(51) *Διεθνής Ταξινόμηση:* 27-06

(54) *Προσδιορισμός Αντικειμένου:* ΣΕΤ ΚΑΠΝΙΣΤΟΥ



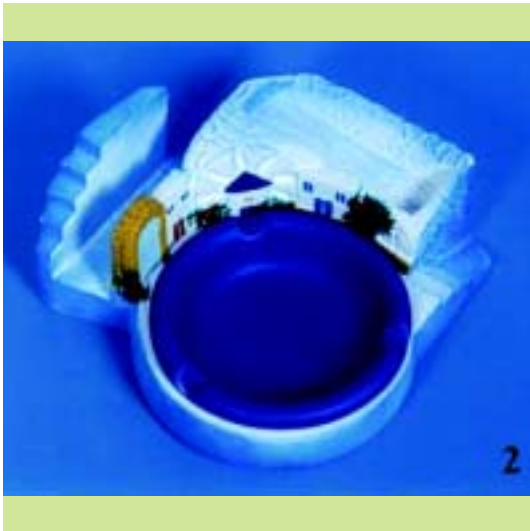

(21) *Αρ. Αίτησης Σχ. ή Υπ.:* 20030600096

(15) *Ημερ. Καταχώρησης:* 09/04/2003

(17) *Ημ. Λήξης 1ης πενταετίας :* 9/4/2008

(71) *Καταθέτης(ες):* ΚΝORR BESTFOODS HELLAS ΑΝΩΝΥΜΟΣ  
ΒΙΟΜΗΧΑΝΙΚΗ ΚΑΙ ΕΜΠΟΡΙΚΗ ΕΤΑΙΡΕΙΑ  
Λεωφ. Αθηνών-Πειραιώς 74α, 10441 ΠΕΙΡΑΙΑΣ,  
ΕΛΛΑΔΑ

(30) *Συμβ. Προτεραιότητα(ες):*

(72) *Δημιουργός(οι):* ΣΕΛΙΤΣΑΝΟΣ ΔΗΜΗΤΡΙΟΣ

(74) *Πληρεξούσιος:* ΜΑΣΟΥΛΑ-ΔΗΜΗΤΡΑΚΟΠΟΥΛΟΥ ΑΘΗΝΑ  
Σίνα 11, 10680 ΑΘΗΝΑ (ΑΤΤΙΚΗΣ)

(74) *Αντίκλητος:* ΜΑΣΟΥΛΑΣ ΑΘΑΝΑΣΙΟΣ  
Σίνα 11, 10680 ΑΘΗΝΑ (ΑΤΤΙΚΗΣ)

(28) *Αριθμός Σχεδίων/Υποδειγμάτων:* 1

(51) *Διεθνής Ταξινόμηση:* 09-07

(54) *Προσδιορισμός Αντικειμένου:* ΠΕΡΙΕΚΤΗΣ

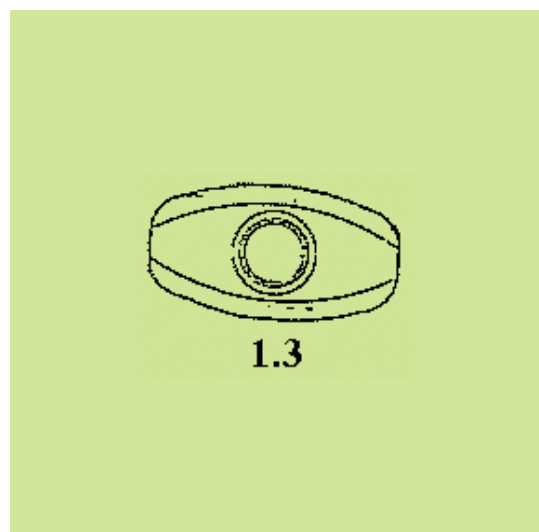
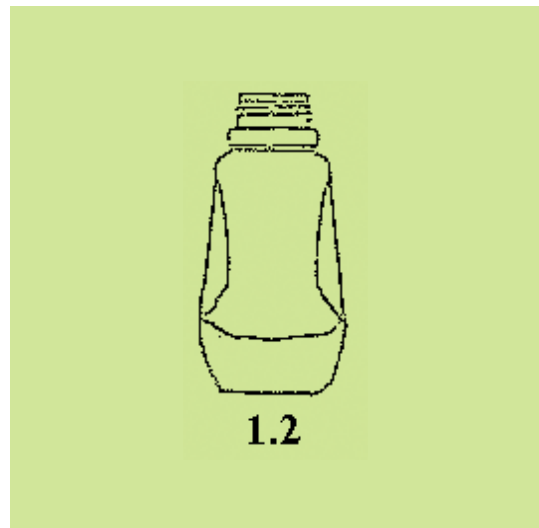

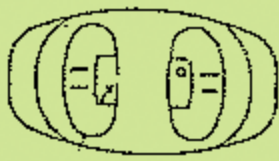

1.4



1.7



1.5



1.8



1.6



1.9

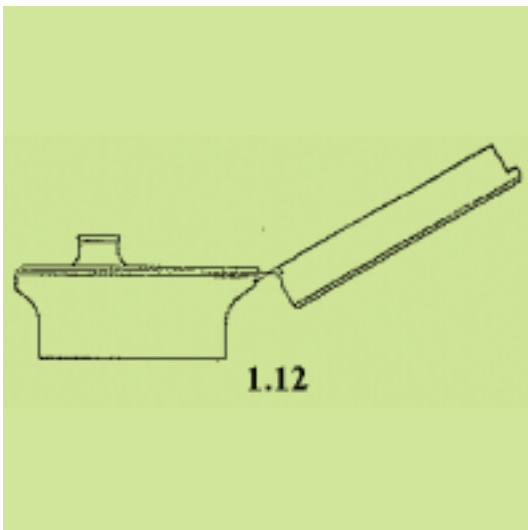
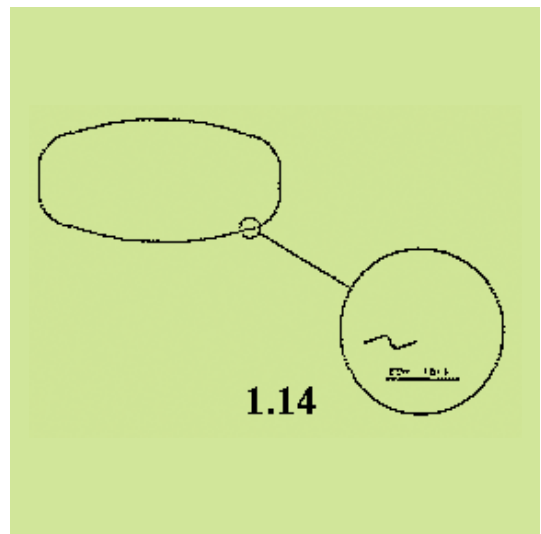
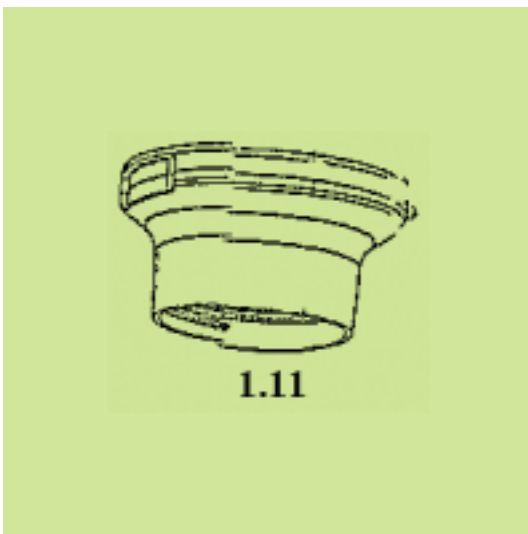
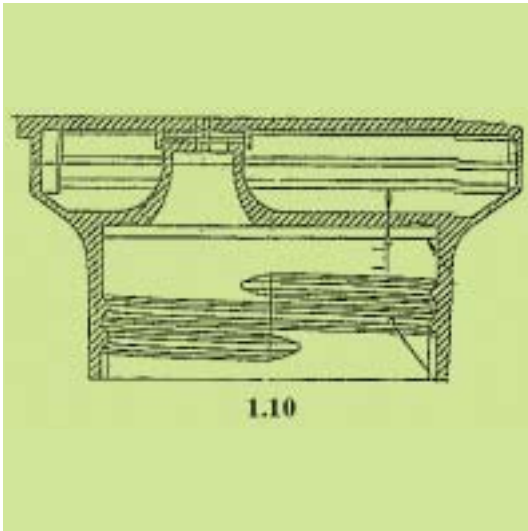



(21) *Αρ. Αίτησης Σχ. ή Υπ.:* 20030600097

(15) *Ημερ. Καταχώρησης:* 10/04/2003

(17) *Ημ. Λήξης 1ης πενταετίας :* 10/4/2008

(71) *Καταθέτης(ες):* ΑΝΩΝΥΜΟΣ ΕΤΑΙΡΕΙΑ ΤΣΙΜΕΝΤΩΝ ΤΙΤΑΝ  
Χαλκίδος 22α, 111 43 ΑΘΗΝΑ, ΕΛΛΑΔΑ

(30) *Συμβ. Προτεραιότητα(ες):*

(72) *Δημιουργός(οι):* ΝΙΚΟΛΑΟΥ ΝΙΚΟΛΑΟΣ

(74) *Πληρεξούσιος:* ΓΡΙΣΠΟΥ ΔΗΜΟΤΣΗ ΜΑΡΙΑ  
ΧΑΛΚΙΔΟΣ 22Α, 111 43 ΑΘΗΝΑ

(74) *Αντίκλητος:* ΓΡΙΣΠΟΥ ΔΗΜΟΤΣΗ ΜΑΡΙΑ  
Χαλκίδος 22Α, 111 43 ΑΘΗΝΑ

(28) *Αριθμός Σχεδίων/Υποδειγμάτων:* 1

(51) *Διεθνής Ταξινόμηση:* 27-03

(54) *Προσδιορισμός Αντικειμένου:* ΤΑΣΑΚΙ ΑΠΟ ΠΟΡΣΕΛΑΝΗ ΚΑΙ  
ΑΝΟΞΕΙΑΩΤΟ ΑΓΣΑΛΙ.



(21) *Αρ. Αίτησης Σχ. ή Υπ.:* 20030600099

(15) *Ημερ. Καταχώρησης:* 14/04/2003

(17) *Ημ. Λήξης 1ης πενταετίας :* 14/4/2008

(71) *Καταθέτης(ες):* ΑΦΟΙ ΑΝΑΓΝΩΣΤΟΠΟΥΛΟΙ ΚΑΙ ΣΙΑ Ε.Π.Ε.  
"ΑΘΩΣ"  
ΚΑΛΥΒΕΣ ΠΟΛΥΓΥΡΟΥ, ΧΑΛΚΙΔΙΚΗ,  
ΕΛΛΑΔΑ

(30) *Συμβ. Προτεραιότητα(ες):*

(72) *Δημιουργός(οι):* ΑΝΑΓΝΩΣΤΟΠΟΥΛΟΣ ΑΓΓΕΛΟΥ  
ΛΕΩΝΙΔΑΣ

(74) *Πληρεξούσιος:* ΓΙΩΤΗ ΜΑΝΘΟΥ ΕΛΕΝΗ  
ΣΗΡΑΓΓΙΟΥ 58, 18534 ΠΕΙΡΑΙΑΣ (ΑΤΤΙΚΗΣ)

(74) *Αντίκλητος:* ΓΙΩΤΗ ΜΑΝΘΟΥ ΕΛΕΝΗ  
ΣΗΡΑΓΓΙΟΥ 58, 18534 ΠΕΙΡΑΙΑΣ (ΑΤΤΙΚΗΣ)

(28) *Αριθμός Σχεδίων/Υποδειγμάτων:* 1

(51) *Διεθνής Ταξινόμηση:* 09-01

(54) *Προσδιορισμός Αντικειμένου:* ΜΠΛΕ ΚΩΝΟΕΙΔΗΣ ΠΛΑΣΤΙΚΗ  
ΦΙΑΛΗ





(21) *Αρ. Αίτησης Σχ. ή Υπ.*: 20030600100

(15) *Ημερ. Καταχώρησης*: 15/04/2003

(17) *Ημ. Λήξης 1ης πενταετίας*: 15/4/2008

(71) *Καταθέτης(ες)*: ΒΥΖΑΝΤΙΝΟΣ ΙΑΚΩΒΟΥ ΓΕΩΡΓΙΟΣ  
Στουρνάρη 63, 13240 ΑΘΗΝΑ, ΕΛΛΑΔΑ

(30) *Συμβ. Προτεραιότητα(ες)*:

(72) *Δημιουργός(οι)*: ΒΥΖΑΝΤΙΝΟΣ ΙΑΚΩΒΟΥ ΓΕΩΡΓΙΟΣ

(74) *Πληρεξούσιος*: ΣΑΚΕΛΛΑΡΙΔΗ ΒΑΛΗ-ΒΑΣΙΛΙΚΗ  
Αδριανού 70, 10556 ΑΘΗΝΑ (ΑΤΤΙΚΗΣ)

(74) *Αντίκλητος*: ΣΑΚΕΛΛΑΡΙΔΗ ΒΑΛΗ-ΒΑΣΙΛΙΚΗ  
Αδριανού 70, 10556 ΑΘΗΝΑ (ΑΤΤΙΚΗΣ)

(28) *Αριθμός Σχεδίων/Υποδημάτων*: 1

(51) *Διεθνής Ταξινόμηση*: 02-04

(54) *Προσδιορισμός Αντικειμένου*: ΕΛΛΗΝΙΚΟ ΣΑΝΔΑΛΟ

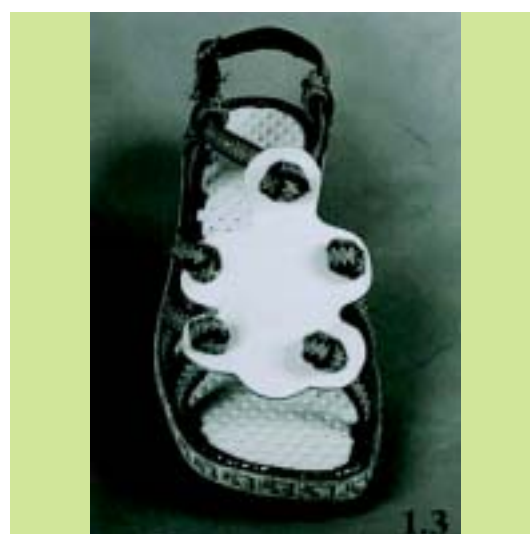
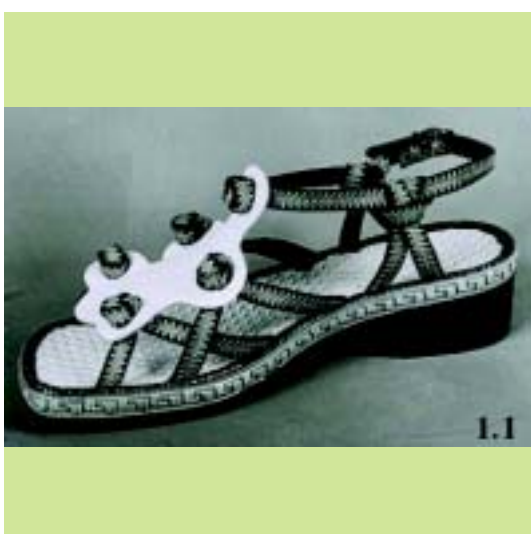

(21) *Αρ. Αίτησης Σχ. ή Υπ.:* 20030600101

(15) *Ημερ. Καταχώρησης:* 21/04/2003

(17) *Ημ. Λήξης 1ης πενταετίας :* 21/4/2008

(71) *Καταθέτης(ες):* ΜΑΖΑΝΗΣ ΧΡΗΣΤΟΥ ΣΠΥΡΙΔΩΝ  
Περικλέους 3, 15561 ΧΟΛΑΡΓΟΣ (ΑΤΤΙΚΗΣ),  
ΕΛΛΑΔΑ

(30) *Συμβ. Προτεραιότητα(ες):*

(72) *Δημιουργός(οι):* ΜΑΖΑΝΗΣ ΧΡΗΣΤΟΥ ΣΠΥΡΙΔΩΝ

(74) *Πληρεξούσιος:* ΛΑΓΟΥΜΙΔΟΥ ΙΩΑΝΝΑ  
Ομήρου 13, 10672 ΑΘΗΝΑ (ΑΤΤΙΚΗΣ)

(74) *Αντίκλητος:* ΛΑΓΟΥΜΙΔΟΥ ΙΩΑΝΝΑ  
Ομήρου 13, 10672 ΑΘΗΝΑ (ΑΤΤΙΚΗΣ)

(28) *Αριθμός Σχεδίων/Υποδεγμάτων:* 5

(51) *Διεθνής Ταξινόμηση:* 11-02

(54) *Προσδιορισμός Αντικειμένου:* ΔΙΑΚΟΣΜΗΤΙΚΑ ΕΠΙΤΟΙΧΙΑ Η  
ΕΠΙΤΡΑΠΕΖΙΑ



(21) Αρ. Αίτησης Σχ. ή Υπ.: 20030600102

(15) Ημερ. Καταχώρησης: 21/04/2003

(17) Ημ. Λήξης 1ης πενταετίας :21/4/2008

(71) Καταθέτης(ες): ΜΑΖΑΝΗΣ ΧΡΗΣΤΟΥ ΣΠΥΡΙΔΩΝ  
Περικλέους 3, 15561 ΧΟΛΑΡΓΟΣ (ΑΤΤΙΚΗΣ),  
ΕΛΛΑΔΑ

(30) Συμβ. Προτεραιότητα(ες):

(72) Δημιουργός(οι): ΜΑΖΑΝΗΣ ΧΡΗΣΤΟΥ ΣΠΥΡΙΔΩΝ

(74) Πληρεξούσιος: ΛΑΓΟΥΜΙΔΟΥ ΙΩΑΝΝΑ  
Ομήρου 13, 10672 ΑΘΗΝΑ (ΑΤΤΙΚΗΣ)

(74) Αντίκλητος: ΛΑΓΟΥΜΙΔΟΥ ΙΩΑΝΝΑ  
Ομήρου 13,10672 ΑΘΗΝΑ (ΑΤΤΙΚΗΣ)

(28) Αριθμός Σχεδίων/Υποδειγμάτων: 4

(51) Διεθνής Ταξινόμηση: 07-01

(54) Προσδιορισμός Αντικειμένου: ΠΙΑΤΟ



3



4

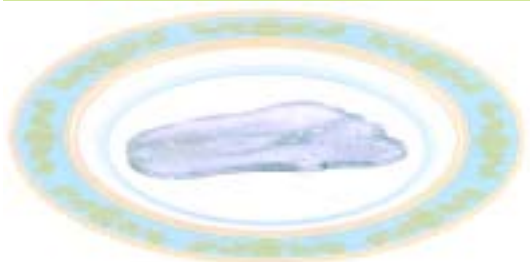

1



2

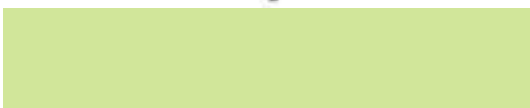

(21) *Αρ. Αίτησης Σχ. ή Υπ.:* 20030600103

(15) *Ημερ. Καταχώρησης:* 21/04/2003

(17) *Ημ. Λήξης 1ης πενταετίας :* 21/4/2008

(71) *Καταθέτης(ες):* ΜΑΖΑΝΗΣ ΧΡΗΣΤΟΥ ΣΠΥΡΙΔΩΝ  
Περικλέους 3, 15561 ΧΟΛΑΡΓΟΣ (ΑΤΤΙΚΗΣ),  
ΕΛΛΑΔΑ

(30) *Συμβ. Προτεραιότητα(ες):*

(72) *Δημιουργός(οι):* ΜΑΖΑΝΗΣ ΧΡΗΣΤΟΥ ΣΠΥΡΙΔΩΝ

(74) *Πληρεξούσιος:* ΛΑΓΟΥΜΙΔΟΥ ΙΩΑΝΝΑ  
Ομήρου 13, 10672 ΑΘΗΝΑ (ΑΤΤΙΚΗΣ)

(74) *Αντίκλητος:* ΛΑΓΟΥΜΙΔΟΥ ΙΩΑΝΝΑ  
Ομήρου 13, 10672 ΑΘΗΝΑ (ΑΤΤΙΚΗΣ)

(28) *Αριθμός Σχεδίων/Υποδειγμάτων:* 2

(51) *Διεθνής Ταξινόμηση:* 03-01

(54) *Προσδιορισμός Αντικειμένου:* ΚΛΕΙΔΟΘΗΚΕΣ



(21) *Αρ. Αίτησης Σχ. ή Υπ.:* 20030600104

(15) *Ημερ. Καταχώρησης:* 23/04/2003

(17) *Ημ. Λήξης 1ης πενταετίας :* 23/4/2008

(71) *Καταθέτης(ες):* ΕΛΕΥΘΕΡΙΟΣ ΑΝΔΡΟΝΙΔΗΣ ΚΑΙ ΥΙΟΣ Ε.Ε.  
Αργους 20, 17342 ΑΓΙΟΣ ΔΗΜΗΤΡΙΟΣ  
(ΑΤΤΙΚΗΣ), ΕΛΛΑΔΑ

(30) *Συμβ. Προτεραιότητα(ες):*

(72) *Δημιουργός(οι):* ΑΝΔΡΟΝΙΔΗΣ ΚΩΝΣΤΑΝΤΙΝΟΥ  
ΕΛΕΥΘΕΡΙΟΣ

(74) *Πληρεξούσιος:* ΒΛΑΧΟΧΡΗΣΤΟΣ ΚΩΝΣΤΑΝΤΙΝΟΣ  
Σκουφά 41, 10673 ΑΘΗΝΑ (ΑΤΤΙΚΗΣ)

(74) *Αντίκλητος:* ΒΛΑΧΟΧΡΗΣΤΟΣ ΚΩΝΣΤΑΝΤΙΝΟΣ  
Σκουφά 41, 10673 ΑΘΗΝΑ (ΑΤΤΙΚΗΣ)

(28) *Αριθμός Σχεδίων/Υποδειγμάτων:* 6

(51) *Διεθνής Ταξινόμηση:* 11-02

(54) *Προσδιορισμός Αντικειμένου:* ΔΙΑΚΟΣΜΗΤΙΚΑ ΑΝΤΙΚΕΙΜΕΝΑ



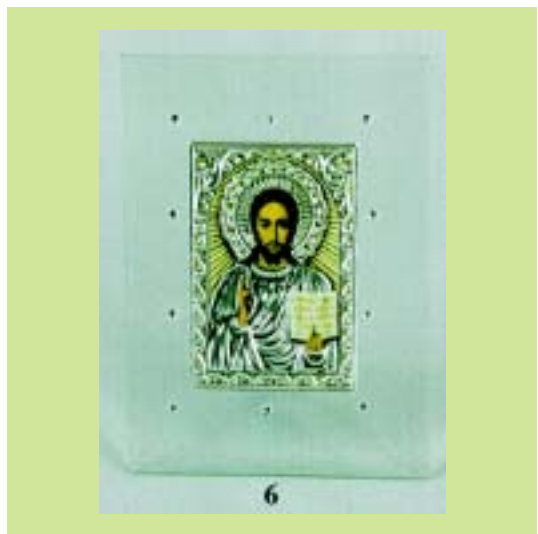

(21) *Αρ. Αίτησης Σχ. ή Υπ.:* 20030600105

(15) *Ημερ. Καταχώρησης:* 30/04/2003

(17) *Ημ. Λήξης 1ης πενταετίας :* 30/4/2008

(71) *Καταθέτης(ες):* ΣΤΕΦΑΝΑΚΗΣ ΜΙΧΑΗΛ ΑΝΤΩΝΙΟΣ  
ΖΑΡΟΣ, ΚΑΙΝΟΥΡΓΙΟΥ, 70002 ΖΑΡΟΣ  
(ΗΡΑΚΛΕΙΟΥ), ΕΛΛΑΔΑ

(30) *Συμβ. Προτεραιότητα(ες):*

(72) *Δημιουργός(οι):* ΣΤΕΦΑΝΑΚΗΣ ΜΙΧΑΗΛ ΑΝΤΩΝΙΟΣ

(74) *Πληρεξούσιος:* ΖΩΓΡΑΦΟΥ ΙΩΑΝΝΑ  
Πανεπιστημίου 34, 10679 ΑΘΗΝΑ (ΑΤΤΙΚΗΣ)

(74) *Αντίκλητος:* ΖΩΓΡΑΦΟΥ ΙΩΑΝΝΑ  
Πανεπιστημίου 34, 10679 ΑΘΗΝΑ (ΑΤΤΙΚΗΣ)

(28) *Αριθμός Σχεδίων/Υποδεγμάτων:* 1

(51) *Διεθνής Ταξινόμηση:* 17-03

(54) *Προσδιορισμός Αντικειμένου:* ΚΡΗΤΙΚΟ ΛΑΓΟΥΤΟ ΜΕ ΣΧΕΔΙΟ  
ΨΑΡΟΚΟΚΚΑΛΟΥ



**ΕΥΡΕΤΗΡΙΟ ΑΙΤΗΣΕΩΝ ΣΧΕΔΙΩΝ Ή ΥΠΟΔΕΙΓΜΑΤΩΝ ΣΥΜΦΩΝΑ ΜΕ ΤΗΝ ΑΛΦΑΒΗΤΙΚΗ  
ΣΕΙΡΑ ΤΩΝ ΚΑΤΑΘΕΤΩΝ**

ΚΑΤΑΘΕΤΗΣ (71)	ΠΡΟΣΔΙΟΡΙΣΜΟΣ ΑΝΤ/ΜΕΝΟΥ ΣΧ. Ή ΥΠ. (54)	ΚΑΤ/ΡΗΣΗ (15)	ΑΡ. ΑΙΤ. (21)
<i><b>KNORR BESTFOODS HELLAS ΑΝΩΝΥΜΟΣ ΒΙΟΜΗΧΑΝΙΚΗ ΚΑΙ ΕΜΠΟΡΙΚΗ ΕΤΑΙΡΕΙΑ</b></i>	ΥΠΟΔΟΧΕΑΣ ΠΕΡΙΕΚΤΟΥ ΥΓΡΩΝ	05/02/2003	20030600039
<i><b>KNORR BESTFOODS HELLAS ΑΝΩΝΥΜΟΣ ΒΙΟΜΗΧΑΝΙΚΗ ΚΑΙ ΕΜΠΟΡΙΚΗ ΕΤΑΙΡΕΙΑ</b></i>	ΠΕΡΙΕΚΤΗΣ	09/04/2003	20030600096
<i><b>ΑΝΩΝΥΜΟΣ ΕΤΑΙΡΕΙΑ ΤΣΙΜΕΝΤΩΝ ΤΙΤΑΝ</b></i>	ΤΑΣΑΚΙ ΑΠΟ ΠΟΡΣΕΛΑΝΗ ΚΑΙ ΑΝΟΞΕΙΔΩΤΟ ΑΤΣΑΛΙ.	10/04/2003	20030600097
<i><b>ΑΦΟΙ ΑΝΑΓΝΩΣΤΟΠΟΥΛΟΙ ΚΑΙ ΣΙΑ Ε.Π.Ε. "ΑΘΩΣ"</b></i>	ΜΠΛΕ ΚΩΝΟΕΙΔΗΣ ΠΛΑΣΤΙΚΗ ΦΙΑΛΗ	14/04/2003	20030600099
<i><b>ΒΥΖΑΝΤΙΝΟΣ ΓΕΩΡΓΙΟΣ</b></i>	ΕΛΛΗΝΙΚΟ ΣΑΝΔΑΛΟ	15/04/2003	20030600100
<i><b>ΕΛΕΥΘΕΡΙΟΣ ΑΝΔΡΟΝΙΔΗΣ ΚΑΙ ΥΙΟΣ Ε.Ε.</b></i>	ΔΙΑΚΟΣΜΗΤΙΚΑ ΑΝΤΙΚΕΙΜΕΝΑ	23/04/2003	20030600104
<i><b>ΜΑΖΑΝΗΣ ΣΠΥΡΙΔΩΝ</b></i>	ΔΙΑΚΟΣΜΗΤΙΚΑ ΕΠΙΤΟΙΧΙΑ Η ΕΠΙΤΡΑΠΕΖΙΑ	21/04/2003	20030600101
<i><b>ΜΑΖΑΝΗΣ ΣΠΥΡΙΔΩΝ</b></i>	ΠΙΑΤΟ	21/04/2003	20030600102
<i><b>ΜΑΖΑΝΗΣ ΣΠΥΡΙΔΩΝ</b></i>	ΚΛΕΙΔΟΘΗΚΕΣ	21/04/2003	20030600103
<i><b>ΠΑΛΑΙΟΧΩΡΙΝΟΣ ΙΩΑΝΝΗΣ</b></i>	ΔΙΑΚΟΣΜΗΤΙΚΕΣ ΠΑΡΑΣΤΑΣΕΙΣ ΑΘΛΗΤΙΚΩΝ ΕΚΔΗΛΩΣΕΩΝ ΓΙΑ ΠΛΑΤΕΙΕΣ ΣΤΥΛΟΥΣ ΑΠΟ ΓΙΡΛΑΝΤΕΣ ΑΛΟΥΜΙΝΙΟΥ ΜΕ ΛΑΜΠΕΣ ΚΑΙ ΣΥΜΠΑΓΗ ΦΩΤΕΙΝΟ ΔΙΑΦΑΝΗ ΣΩΛΗΝΑ	02/04/2003	20030600092
<i><b>ΣΤΕΦΑΝΑΚΗΣ ΑΝΤΩΝΙΟΣ</b></i>	ΚΡΗΤΙΚΟ ΛΑΓΟΥΤΟ ΜΕ ΣΧΕΔΙΟ ΨΑΡΟΚΟΚΚΑΛΟΥ	30/04/2003	20030600105
<i><b>ΧΩΡΙΑΝΟΠΟΥΛΟΣ ΔΗΜΗΤΡΙΟΣ</b></i>	ΦΩΤΙΣΤΙΚΑ ΕΠΙΤΡΑΠΕΖΙΑ (ΚΕΡΑΜΙΚΑ Η ΓΥΨΙΝΑ)	04/04/2003	20030600093
<i><b>ΧΩΡΙΑΝΟΠΟΥΛΟΣ ΔΗΜΗΤΡΙΟΣ</b></i>	ΕΠΙΤΡΑΠΕΖΙΑ ΚΑΝΤΗΛΙΑ	04/04/2003	20030600094
<i><b>ΧΩΡΙΑΝΟΠΟΥΛΟΣ ΔΗΜΗΤΡΙΟΣ</b></i>	ΣΕΤ ΚΑΠΝΙΣΤΟΥ	04/04/2003	20030600095



**Μ Ε Ρ Ο Σ Β '**  
**ΚΑΤΑΧΩΡΗΜΕΝΑ ΠΙΣΤΟΠΟΙΗΤΙΚΑ ΣΧΕΔΙΩΝ ΚΑΙ ΥΠΟΔΕΙΓΜΑΤΩΝ**

**ΧΟΡΗΓΗΣΕΙΣ ΠΙΣΤΟΠΟΙΗΤΙΚΩΝ ΚΑΤΑΧΩΡΗΣΗΣ ΣΧΕΔΙΩΝ ΚΑΙ ΥΠΟΔΕΙΓΜΑΤΩΝ**

**(11) Αρ. Πιστοπ. Καταχώρησης Σχ. ή Υπ.:6001657**

(21) Αριθμός Αίτησης Σχ. ή Υπ.: 20030600038  
(15) Ημερομηνία Καταχώρησης: 05/02/2003  
(47) Ημερομηνία Χορήγησης: 15/09/2003  
(73) Δικαιούχος (οι): ΚΡΕΤΑ ΟΛΥΜΠΙΑΣ ΟΙΝΟΠΟΙΗΤΙΚΗ ΓΕΩΡΓΙΚΗ-ΒΙΟΜΗΧΑΝΙΚΗ ΑΝΩΝΥΜΗ ΕΤΑΙΡΕΙΑ  
Κοινότητα Κουνάβων Πεδιάδος,70100 ΗΡΑΚΛΕΙΟ  
ΚΡΗΤΗΣ, ΕΛΛΑΔΑ

**(54) Προσδιορισμός Αντικειμένου:** ΒΑΣΗ ΣΤΗΡΙΞΗΣ ΦΙΑΛΩΝ

*Περισσότερα στοιχεία στην πρώτη δημοσίευση: ΕΔΒΙ (Τεύχος Β') Ιούλιος 2003*

**(11) Αρ. Πιστοπ. Καταχώρησης Σχ. ή Υπ.:6001658**

(21) Αριθμός Αίτησης Σχ. ή Υπ.: 20030600040  
(15) Ημερομηνία Καταχώρησης: 06/02/2003  
(47) Ημερομηνία Χορήγησης: 15/09/2003  
(73) Δικαιούχος (οι): OLIVEIRA & IRMAO S.A.  
3800 Aveiro, Variante de Cidade, Apartado 705, Esqueira,  
ΠΟΡΤΟΓΑΛΙΑ

**(54) Προσδιορισμός Αντικειμένου:** ΔΕΞΑΜΕΝΗ ΓΙΑ ΚΑΖΑΝΑΚΙ ΚΑΙ ΜΕΡΗ ΑΥΤΗΣ

*Περισσότερα στοιχεία στην πρώτη δημοσίευση: ΕΔΒΙ (Τεύχος Β') Ιούλιος 2003*

**(11) Αρ. Πιστοπ. Καταχώρησης Σχ. ή Υπ.:6001659**

(21) Αριθμός Αίτησης Σχ. ή Υπ.: 20030600041  
(15) Ημερομηνία Καταχώρησης: 06/02/2003  
(47) Ημερομηνία Χορήγησης: 15/09/2003  
(73) Δικαιούχος (οι): ΤΕΦΑΛ S.A.  
Z.I. Des Granges,,74156 RUMILLY, ΓΑΛΛΙΑ

**(54) Προσδιορισμός Αντικειμένου:** ΣΥΣΚΕΥΗ ΓΙΑ ΨΗΣΙΜΟ ΣΑΝΤΟΥΙΤΣ ΤΥΡΙΟΥ ΚΑΙ ΖΑΜΠΟΝ

*Περισσότερα στοιχεία στην πρώτη δημοσίευση: ΕΔΒΙ (Τεύχος Β') Ιούλιος 2003*

**(11) Αρ. Πιστοπ. Καταχώρησης Σχ. ή Υπ.:6001660**

(21) Αριθμός Αίτησης Σχ. ή Υπ.: 20030600042  
(15) Ημερομηνία Καταχώρησης: 06/02/2003  
(47) Ημερομηνία Χορήγησης: 15/09/2003  
(73) Δικαιούχος (οι): 1)BRETTON Ε.Π.Ε.  
Αχαΐας 2 και Τροιζηνίας,14564 ΚΗΦΙΣΙΑ (ΑΤΤΙΚΗΣ),  
ΕΛΛΑΔΑ  
2)PRAIA ARTICLES TEXTILS S.A.  
Pasaje Corominas S/N,08540 CENTELLES (BARCELO-  
NA), ΙΣΠΑΝΙΑ

**(54) Προσδιορισμός Αντικειμένου:** ΥΦΑΣΜΑ ΜΕ ΚΑΜΗΛΟΠΑΡΔΑΛΕΙΣ, ΖΕΒΡΕΣ, ΛΙΟΝΤΑΡΑΚΙΑ, ΕΛΕΦΑΝΤΑΚΙΑ ΚΑΙ ΙΠΠΟΠΟΤΑΜΟΥΣ

*Περισσότερα στοιχεία στην πρώτη δημοσίευση: ΕΔΒΙ (Τεύχος Β') Ιούλιος 2003*

**(11) Αρ. Πιστοπ. Καταχώρησης Σχ. ή Υπ.:6001661**

(21) Αριθμός Αίτησης Σχ. ή Υπ.: 20030600043  
(15) Ημερομηνία Καταχώρησης: 07/02/2003  
(47) Ημερομηνία Χορήγησης: 15/09/2003  
(73) Δικαιούχος (οι): COLGATE PALMOLIVE COMPANY  
300 Park Avenue,10022 NEW YORK, ΗΝΩΜΕΝΕΣ  
ΠΟΛΙΤΕΙΕΣ ΤΗΣ ΑΜΕΡΙΚΗΣ

**(54) Προσδιορισμός Αντικειμένου:** ΣΥΣΚΕΥΑΣΜΕΝΗ ΠΛΑΚΑ ΣΑΠΟΥΝΙΟΥ

*Περισσότερα στοιχεία στην πρώτη δημοσίευση: ΕΔΒΙ (Τεύχος Β') Ιούλιος 2003*

---

**(11) Αρ. Πιστοπ. Καταχώρησης Σχ. ή Υπ.:6001662**

(21) Αριθμός Αίτησης Σχ. ή Υπ.: 20030600044  
(15) Ημερομηνία Καταχώρησης: 06/02/2003  
(47) Ημερομηνία Χορήγησης: 15/09/2003  
(73) Δικαιούχος (οι): ΑΦΟΙ Ν. ΒΑΛΑΒΑΝΗ - ΒΙΟΜΗΧΑΝΙΑ ΥΑΛΟΥ Α.Ε.  
Φαρσάλων 109,41335 ΛΑΡΙΣΑ (ΛΑΡΙΣΑΣ), ΕΛΛΑΔΑ  
**(54) Προσδιορισμός Αντικειμένου:** ΦΙΑΛΗ ΓΥΑΛΙΝΗ ΝΕΑ

---

*Περισσότερα στοιχεία στην πρώτη δημοσίευση: ΕΔΒΙ (Τεύχος Β')* Ιούλιος 2003

---

---

**(11) Αρ. Πιστοπ. Καταχώρησης Σχ. ή Υπ.:6001663**

(21) Αριθμός Αίτησης Σχ. ή Υπ.: 20030600045  
(15) Ημερομηνία Καταχώρησης: 06/02/2003  
(47) Ημερομηνία Χορήγησης: 15/09/2003  
(73) Δικαιούχος (οι): 1)ΚΑΛΑΜΠΑΡΗΣ ΧΡΗΣΤΟΥ ΑΡΓΥΡΙΟΣ  
Δαβάκη 1, ΠΑΠΑΓΟΥ,156 69 ΑΤΤΙΚΗ, ΕΛΛΑΔΑ  
2)ΠΡΩΣΕΝΤ ΑΕ  
Αρχιμήδους 84, Βιομηχανική Ζώνη,194 00 ΚΟΡΩΠΙ,  
ΕΛΛΑΔΑ  
**(54) Προσδιορισμός Αντικειμένου:** ΣΧΕΔΙΑ ΕΜΠΡΙΜΕ ΤΑ ΟΠΟΙΑ ΤΥΠΩΝΟΝΤΑΙ ΠΑΝΩ ΣΕ ΥΦΑΣΜΑΤΑ ΠΟΥ ΧΡΗΣΙΜΟΠΟΙΟΥΝΤΑΙ ΓΙΑ ΤΕΝΤΕΣ ΗΛΙΟΥ

---

*Περισσότερα στοιχεία στην πρώτη δημοσίευση: ΕΔΒΙ (Τεύχος Β')* Ιούλιος 2003

---

---

**(11) Αρ. Πιστοπ. Καταχώρησης Σχ. ή Υπ.:6001664**

(21) Αριθμός Αίτησης Σχ. ή Υπ.: 20030600046  
(15) Ημερομηνία Καταχώρησης: 07/02/2003  
(47) Ημερομηνία Χορήγησης: 15/09/2003  
(73) Δικαιούχος (οι): STRIX LIMITED  
Forrest House, Ronaldsway,IM9 2RG ISLE OF MAN,  
ΗΝΩΜΕΝΟ ΒΑΣΙΛΕΙΟ (ΜΕΓΑΛΗ ΒΡΕΤΑΝΝΙΑ)  
**(54) Προσδιορισμός Αντικειμένου:** ΦΙΛΤΡΑ ΝΕΡΟΥ

---

*Περισσότερα στοιχεία στην πρώτη δημοσίευση: ΕΔΒΙ (Τεύχος Β')* Ιούλιος 2003

---

---

**(11) Αρ. Πιστοπ. Καταχώρησης Σχ. ή Υπ.:6001665**

(21) Αριθμός Αίτησης Σχ. ή Υπ.: 20030600047  
(15) Ημερομηνία Καταχώρησης: 13/02/2003  
(47) Ημερομηνία Χορήγησης: 15/09/2003  
(73) Δικαιούχος (οι): ΑΝΩΝΥΜΟΣ ΕΤΑΙΡΕΙΑ ΤΣΙΜΕΝΤΩΝ ΤΙΤΑΝ  
Χαλκίδος 22α,111 43 ΑΘΗΝΑ, ΕΛΛΑΔΑ  
**(54) Προσδιορισμός Αντικειμένου:** ΑΝΤΙΚΕΙΜΕΝΑ ΣΕΡΒΙΤΣΙΟΥ ΦΑΓΗΤΟΥ ΑΠΟ ΠΟΡΣΕΛΛΑΝΗ

---

*Περισσότερα στοιχεία στην πρώτη δημοσίευση: ΕΔΒΙ (Τεύχος Β')* Ιούλιος 2003

---

---

**(11) Αρ. Πιστοπ. Καταχώρησης Σχ. ή Υπ.:6001666**

(21) Αριθμός Αίτησης Σχ. ή Υπ.: 20030600048  
(15) Ημερομηνία Καταχώρησης: 13/02/2003  
(47) Ημερομηνία Χορήγησης: 15/09/2003  
(73) Δικαιούχος (οι): ΚΑΡΑΛΗΣ ΑΘΑΝΑΣΙΟΥ ΝΙΚΟΛΑΟΣ  
Ι. Μεταξά 62, ΚΟΡΩΠΙ,194 00 ΑΤΤΙΚΗ, ΕΛΛΑΔΑ  
**(54) Προσδιορισμός Αντικειμένου:** ΧΕΙΡΟΛΑΒΕΣ ΘΥΡΩΝ & ΠΟΜΟΛΩΝ

---

*Περισσότερα στοιχεία στην πρώτη δημοσίευση: ΕΔΒΙ (Τεύχος Β')* Ιούλιος 2003

---

---

**(11) Αρ. Πιστοπ. Καταχώρησης Σχ. ή Υπ.:6001667**

(21) Αριθμός Αίτησης Σχ. ή Υπ.: 20030600049  
(15) Ημερομηνία Καταχώρησης: 17/02/2003  
(47) Ημερομηνία Χορήγησης: 15/09/2003  
(73) Δικαιούχος (οι): ΚΟΤΣΩΝΗΣ ΕΥΑΓΓΕΛΟΣ  
Δεκελείας 2,143 43 Ν. ΧΑΛΚΗΔΟΝΑ ΑΘΗΝΑ, ΕΛΛΑΔΑ

**(54) Προσδιορισμός Αντικειμένου:** ΣΤΟΙΧΕΙΑ ΣΥΝΑΡΜΟΛΟΓΗΣΗΣ ΚΑΤΑΣΚΕΥΩΝ

---

*Περισσότερα στοιχεία στην πρώτη δημοσίευση: ΕΛΒΙ (Τεύχος Β') Ιούλιος 2003*

---

---

**(11) Αρ. Πιστοπ. Καταχώρησης Σχ. ή Υπ.:6001668**

(21) Αριθμός Αίτησης Σχ. ή Υπ.: 20030600050  
(15) Ημερομηνία Καταχώρησης: 14/02/2003  
(47) Ημερομηνία Χορήγησης: 15/09/2003  
(73) Δικαιούχος (οι): MAG INSTRUMENT INC  
1635 South Sacramento Avenue,91761 Ontario California,  
ΗΝΩΜΕΝΕΣ ΠΟΛΙΤΕΙΕΣ ΤΗΣ ΑΜΕΡΙΚΗΣ

**(54) Προσδιορισμός Αντικειμένου:** ΦΑΚΟΣ

---

*Περισσότερα στοιχεία στην πρώτη δημοσίευση: ΕΛΒΙ (Τεύχος Β') Ιούλιος 2003*

---

---

**(11) Αρ. Πιστοπ. Καταχώρησης Σχ. ή Υπ.:6001669**

(21) Αριθμός Αίτησης Σχ. ή Υπ.: 20030600051  
(15) Ημερομηνία Καταχώρησης: 17/02/2003  
(47) Ημερομηνία Χορήγησης: 15/09/2003  
(73) Δικαιούχος (οι): ΠΑΠΑΠΕΤΡΟΠΟΥΛΟΣ ΣΤΥΛΙΑΝΟΣ  
Αδριανουπόλεως 7,17124 ΝΕΑ ΣΜΥΡΝΗ (ΑΤΤΙΚΗΣ),  
ΕΛΛΑΔΑ

**(54) Προσδιορισμός Αντικειμένου:** ΘΗΚΗ ΑΣΦΑΛΟΥΣ ΣΥΣΚΕΥΑΣΙΑΣ ΕΝΤΟΜΟΚΤΟΝΩΝ, ΕΝΤΟΜΟΑΠΩΘΗΤΙΚΩΝ ΚΑΙ ΑΠΟΣΜΗΤΙΚΩΝ ΟΥΣΙΩΝ

---

*Περισσότερα στοιχεία στην πρώτη δημοσίευση: ΕΛΒΙ (Τεύχος Β') Ιούλιος 2003*

---

---

**(11) Αρ. Πιστοπ. Καταχώρησης Σχ. ή Υπ.:6001670**

(21) Αριθμός Αίτησης Σχ. ή Υπ.: 20030600052  
(15) Ημερομηνία Καταχώρησης: 19/02/2003  
(47) Ημερομηνία Χορήγησης: 15/09/2003  
(73) Δικαιούχος (οι): KNORR BESTFOODS HELLAS ΑΝΩΝΥΜΟΣ  
ΒΙΟΜΗΧΑΝΙΚΗ ΚΑΙ ΕΜΠΟΡΙΚΗ ΕΤΑΙΡΕΙΑ  
Λεωφ. Αθηνών-Πειραιώς 74α,10441 ΠΕΙΡΑΙΑΣ, ΕΛΛΑΔΑ

**(54) Προσδιορισμός Αντικειμένου:** ΠΕΡΙΕΚΤΗΣ

---

*Περισσότερα στοιχεία στην πρώτη δημοσίευση: ΕΛΒΙ (Τεύχος Β') Ιούλιος 2003*

---

---

**(11) Αρ. Πιστοπ. Καταχώρησης Σχ. ή Υπ.:6001671**

(21) Αριθμός Αίτησης Σχ. ή Υπ.: 20030600054  
(15) Ημερομηνία Καταχώρησης: 19/02/2003  
(47) Ημερομηνία Χορήγησης: 15/09/2003  
(73) Δικαιούχος (οι): ΝΤΙΚΑΣ ΚΩΝΣΤΑΝΤΙΝΟΥ ΔΗΜΗΤΡΙΟΣ  
Μαρκανού 3, ΑΝΩ ΛΙΟΣΙΑ,133 41 ΑΤΤΙΚΗ, ΕΛΛΑΔΑ

**(54) Προσδιορισμός Αντικειμένου:** ΕΠΙΤΡΑΠΕΖΙΕΣ ΣΚΑΚΙΕΡΕΣ

---

*Περισσότερα στοιχεία στην πρώτη δημοσίευση: ΕΛΒΙ (Τεύχος Β') Ιούλιος 2003*

---

---

**(11) Αρ. Πιστοπ. Καταχώρησης Σχ. ή Υπ.:6001672**

(21) Αριθμός Αίτησης Σχ. ή Υπ.: 20030600055  
(15) Ημερομηνία Καταχώρησης: 19/02/2003  
(47) Ημερομηνία Χορήγησης: 15/09/2003  
(73) Δικαιούχος (οι): ΝΤΙΚΑΣ ΚΩΝΣΤΑΝΤΙΝΟΥ ΔΗΜΗΤΡΙΟΣ  
Μαρκιανού 3, ΑΝΩ ΛΙΟΣΙΑ,133 41 ΑΤΤΙΚΗ, ΕΛΛΑΔΑ

(54) Προσδιορισμός Αντικειμένου: ΠΙΟΝΙΑ ΕΠΙΤΡΑΠΕΖΙΟΥ ΣΚΑΚΙΟΥ

---

---

*Περισσότερα στοιχεία στην πρώτη δημοσίευση: ΕΔΒΙ (Τεύχος Β') Ιούλιος 2003*

---

---

---

**(11) Αρ. Πιστοπ. Καταχώρησης Σχ. ή Υπ.:6001673**

(21) Αριθμός Αίτησης Σχ. ή Υπ.: 20030600056  
(15) Ημερομηνία Καταχώρησης: 20/02/2003  
(47) Ημερομηνία Χορήγησης: 15/09/2003  
(73) Δικαιούχος (οι): WARNER-LAMBERT COMPANY LLC  
201 Tabor Road, Morris Plains,07950 NJ, ΗΝΩΜΕΝΕΣ  
ΠΟΛΙΤΕΙΕΣ ΤΗΣ ΑΜΕΡΙΚΗΣ

(54) Προσδιορισμός Αντικειμένου: ΦΙΑΛΗ

---

---

*Περισσότερα στοιχεία στην πρώτη δημοσίευση: ΕΔΒΙ (Τεύχος Β') Ιούλιος 2003*

---

---

---

**(11) Αρ. Πιστοπ. Καταχώρησης Σχ. ή Υπ.:6001674**

(21) Αριθμός Αίτησης Σχ. ή Υπ.: 20030600057  
(15) Ημερομηνία Καταχώρησης: 20/02/2003  
(47) Ημερομηνία Χορήγησης: 15/09/2003  
(73) Δικαιούχος (οι): COLGATE PALMOLIVE COMPANY  
300 Park Avenue,10022 NEW YORK, ΗΝΩΜΕΝΕΣ  
ΠΟΛΙΤΕΙΕΣ ΤΗΣ ΑΜΕΡΙΚΗΣ

(54) Προσδιορισμός Αντικειμένου: ΟΔΟΝΤΟΒΟΥΡΤΣΑ

---

---

*Περισσότερα στοιχεία στην πρώτη δημοσίευση: ΕΔΒΙ (Τεύχος Β') Ιούλιος 2003*

---

---

---

**(11) Αρ. Πιστοπ. Καταχώρησης Σχ. ή Υπ.:6001675**

(21) Αριθμός Αίτησης Σχ. ή Υπ.: 20030600058  
(15) Ημερομηνία Καταχώρησης: 20/02/2003  
(47) Ημερομηνία Χορήγησης: 15/09/2003  
(73) Δικαιούχος (οι): WARNER-LAMBERT COMPANY LLC  
201 Tabor Road, Morris Plains,07950 NJ, ΗΝΩΜΕΝΕΣ  
ΠΟΛΙΤΕΙΕΣ ΤΗΣ ΑΜΕΡΙΚΗΣ

(54) Προσδιορισμός Αντικειμένου: ΦΙΑΛΗ

---

---

*Περισσότερα στοιχεία στην πρώτη δημοσίευση: ΕΔΒΙ (Τεύχος Β') Ιούλιος 2003*

---

---

---

**(11) Αρ. Πιστοπ. Καταχώρησης Σχ. ή Υπ.:6001676**

(21) Αριθμός Αίτησης Σχ. ή Υπ.: 20030600059  
(15) Ημερομηνία Καταχώρησης: 20/02/2003  
(47) Ημερομηνία Χορήγησης: 15/09/2003  
(73) Δικαιούχος (οι): WARNER-LAMBERT COMPANY LLC  
201 Tabor Road, Morris Plains,07950 NJ, ΗΝΩΜΕΝΕΣ  
ΠΟΛΙΤΕΙΕΣ ΤΗΣ ΑΜΕΡΙΚΗΣ

(54) Προσδιορισμός Αντικειμένου: ΦΙΑΛΗ

---

---

*Περισσότερα στοιχεία στην πρώτη δημοσίευση: ΕΔΒΙ (Τεύχος Β') Ιούλιος 2003*

---

---

---

**(11) Αρ. Πιστοπ. Καταχώρησης Σχ. ή Υπ.:6001677**

(21) Αριθμός Αίτησης Σχ. ή Υπ.: 20030600060  
(15) Ημερομηνία Καταχώρησης: 20/02/2003  
(47) Ημερομηνία Χορήγησης: 15/09/2003  
(73) Δικαιούχος (οι): ΜΠΟΣΚΟΣ ΓΕΩΡΓΙΟΣ  
Βιζυηνού 46Α,54636 ΘΕΣΣΑΛΟΝΙΚΗ (ΘΕΣΣΑΛΟΝΙΚΗΣ),  
ΕΛΛΑΔΑ

**(54) Προσδιορισμός Αντικειμένου:** ΕΠΙΠΛΑ, ΚΑΝΑΠΕΔΕΣ, ΠΟΛΥΘΡΟΝΕΣ ΚΑΙ ΑΝΑΚΛΙΝΔΡΑ ΚΑΤΑΣΚΕΥΑΣΜΕΝΑ ΑΠΟ ΞΥΛΟ ΟΞΙΑΣ

---

*Περισσότερα στοιχεία στην πρώτη δημοσίευση: ΕΛΒΙ (Τεύχος Β')* Ιούλιος 2003

---

---

**(11) Αρ. Πιστοπ. Καταχώρησης Σχ. ή Υπ.:6001678**

(21) Αριθμός Αίτησης Σχ. ή Υπ.: 20030600061  
(15) Ημερομηνία Καταχώρησης: 25/02/2003  
(47) Ημερομηνία Χορήγησης: 15/09/2003  
(73) Δικαιούχος (οι): VANHEE CHRIS  
Waalbeekpark 58,B-9870 ZULTE, ΒΕΛΓΙΟ

**(54) Προσδιορισμός Αντικειμένου:** ΚΑΡΤΑ ΠΑΙΧΝΙΔΙΟΥ

---

*Περισσότερα στοιχεία στην πρώτη δημοσίευση: ΕΛΒΙ (Τεύχος Β')* Ιούλιος 2003

---

---

**(11) Αρ. Πιστοπ. Καταχώρησης Σχ. ή Υπ.:6001679**

(21) Αριθμός Αίτησης Σχ. ή Υπ.: 20030600062  
(15) Ημερομηνία Καταχώρησης: 25/02/2003  
(47) Ημερομηνία Χορήγησης: 15/09/2003  
(73) Δικαιούχος (οι): ΑΡΚΤΟΣ ILLUMINATION ΗΛΕΚΤΡΟΜΗΧΑΝΟΛΟΓΙ-  
ΚΟΣ ΕΞΟΠΛΙΣΜΟΣ - ΦΩΤΕΙΝΟΣ ΔΙΑΚΟΣΜΟΣ ΑΝΩΝΥ-  
ΜΗ ΕΤΑΙΡΕΙΑ - "ΑΡΚΤΟΣ ILLUMINATION Α.Ε."  
Νικίου 1,26335 ΠΑΤΡΑ (ΑΧΑΪΑΣ), ΕΛΛΑΔΑ

**(54) Προσδιορισμός Αντικειμένου:** ΕΟΡΤΑΣΤΙΚΟΣ ΦΩΤΕΙΝΟΣ ΔΙΑΚΟΣΜΟΣ

---

*Περισσότερα στοιχεία στην πρώτη δημοσίευση: ΕΛΒΙ (Τεύχος Β')* Ιούλιος 2003

---

---

**(11) Αρ. Πιστοπ. Καταχώρησης Σχ. ή Υπ.:6001680**

(21) Αριθμός Αίτησης Σχ. ή Υπ.: 20030600063  
(15) Ημερομηνία Καταχώρησης: 25/02/2003  
(47) Ημερομηνία Χορήγησης: 15/09/2003  
(73) Δικαιούχος (οι): ΑΡΚΤΟΣ ILLUMINATION ΗΛΕΚΤΡΟΜΗΧΑΝΟΛΟΓΙ-  
ΚΟΣ ΕΞΟΠΛΙΣΜΟΣ - ΦΩΤΕΙΝΟΣ ΔΙΑΚΟΣΜΟΣ ΑΝΩΝΥ-  
ΜΗ ΕΤΑΙΡΕΙΑ - "ΑΡΚΤΟΣ ILLUMINATION Α.Ε."  
Νικίου 1,26335 ΠΑΤΡΑ (ΑΧΑΪΑΣ), ΕΛΛΑΔΑ

**(54) Προσδιορισμός Αντικειμένου:** ΕΟΡΤΑΣΤΙΚΟΣ ΦΩΤΕΙΝΟΣ ΔΙΑΚΟΣΜΟΣ

---

*Περισσότερα στοιχεία στην πρώτη δημοσίευση: ΕΛΒΙ (Τεύχος Β')* Ιούλιος 2003

---

---

**(11) Αρ. Πιστοπ. Καταχώρησης Σχ. ή Υπ.:6001681**

(21) Αριθμός Αίτησης Σχ. ή Υπ.: 20030600064  
(15) Ημερομηνία Καταχώρησης: 25/02/2003  
(47) Ημερομηνία Χορήγησης: 15/09/2003  
(73) Δικαιούχος (οι): ΑΡΚΤΟΣ ILLUMINATION ΗΛΕΚΤΡΟΜΗΧΑΝΟΛΟΓΙ-  
ΚΟΣ ΕΞΟΠΛΙΣΜΟΣ - ΦΩΤΕΙΝΟΣ ΔΙΑΚΟΣΜΟΣ ΑΝΩΝΥ-  
ΜΗ ΕΤΑΙΡΕΙΑ - "ΑΡΚΤΟΣ ILLUMINATION Α.Ε."  
Νικίου 1,26335 ΠΑΤΡΑ (ΑΧΑΪΑΣ), ΕΛΛΑΔΑ

**(54) Προσδιορισμός Αντικειμένου:** ΕΟΡΤΑΣΤΙΚΟΣ ΦΩΤΕΙΝΟΣ ΔΙΑΚΟΣΜΟΣ

---

*Περισσότερα στοιχεία στην πρώτη δημοσίευση: ΕΛΒΙ (Τεύχος Β')* Ιούλιος 2003

---

---

**(11) Αρ. Πιστοπ. Καταχώρησης Σχ. ή Υπ.:6001682**

(21) Αριθμός Αίτησης Σχ. ή Υπ.: 20030600065  
(15) Ημερομηνία Καταχώρησης: 25/02/2003  
(47) Ημερομηνία Χορήγησης: 15/09/2003  
(73) Δικαιούχος (οι): ΑΙΒΑΤΙΔΗΣ ΑΒΕ  
Ιφιγενείας 4,14122 ΗΡΑΚΛΕΙΟ (ΑΤΤΙΚΗΣ), ΕΛΛΑΔΑ

(54) Προσδιορισμός Αντικειμένου: ΣΕΝΤΟΝΙΑ

---

*Περισσότερα στοιχεία στην πρώτη δημοσίευση: ΕΔΒΙ (Τεύχος Β')* Ιούλιος 2003

---

---

**(11) Αρ. Πιστοπ. Καταχώρησης Σχ. ή Υπ.:6001683**

(21) Αριθμός Αίτησης Σχ. ή Υπ.: 20030600066  
(15) Ημερομηνία Καταχώρησης: 25/02/2003  
(47) Ημερομηνία Χορήγησης: 15/09/2003  
(73) Δικαιούχος (οι): SONY ERICSSON MOBILE COMMUNICATIONS AB  
Nya Vattentornet,22188 LUND, ΣΟΥΗΔΙΑ

(54) Προσδιορισμός Αντικειμένου: ΤΗΛΕΦΩΝΟ

---

*Περισσότερα στοιχεία στην πρώτη δημοσίευση: ΕΔΒΙ (Τεύχος Β')* Ιούλιος 2003

---

---

**(11) Αρ. Πιστοπ. Καταχώρησης Σχ. ή Υπ.:6001684**

(21) Αριθμός Αίτησης Σχ. ή Υπ.: 20030600067  
(15) Ημερομηνία Καταχώρησης: 27/02/2003  
(47) Ημερομηνία Χορήγησης: 15/09/2003  
(73) Δικαιούχος (οι): GERARD INDUSTRIES PTY LTD  
12 Park Terrace, BOWDEN,5007 SOUTH AUSTRALIA,  
ΑΥΣΤΡΑΛΙΑ

(54) Προσδιορισμός Αντικειμένου: ΜΕΤΩΠΙΚΗ ΠΛΑΚΑ/ΚΑΛΥΠΤΡΑ ΜΟΝΟΥ ΔΙΑΚΟΠΤΗ

---

*Περισσότερα στοιχεία στην πρώτη δημοσίευση: ΕΔΒΙ (Τεύχος Β')* Ιούλιος 2003

---

---

**(11) Αρ. Πιστοπ. Καταχώρησης Σχ. ή Υπ.:6001685**

(21) Αριθμός Αίτησης Σχ. ή Υπ.: 20030600068  
(15) Ημερομηνία Καταχώρησης: 27/02/2003  
(47) Ημερομηνία Χορήγησης: 15/09/2003  
(73) Δικαιούχος (οι): GERARD INDUSTRIES PTY LTD  
12 Park Terrace, BOWDEN,5007 SOUTH AUSTRALIA,  
ΑΥΣΤΡΑΛΙΑ

(54) Προσδιορισμός Αντικειμένου: ΠΛΑΚΑ/ΚΑΛΥΠΤΡΑ ΒΥΣΜΑΤΟΣ ΔΙΑΚΟΠΤΗ

---

*Περισσότερα στοιχεία στην πρώτη δημοσίευση: ΕΔΒΙ (Τεύχος Β')* Ιούλιος 2003

---

---

**(11) Αρ. Πιστοπ. Καταχώρησης Σχ. ή Υπ.:6001686**

(21) Αριθμός Αίτησης Σχ. ή Υπ.: 20030600069  
(15) Ημερομηνία Καταχώρησης: 27/02/2003  
(47) Ημερομηνία Χορήγησης: 15/09/2003  
(73) Δικαιούχος (οι): GERARD INDUSTRIES PTY LTD  
12 Park Terrace, BOWDEN,5007 SOUTH AUSTRALIA,  
ΑΥΣΤΡΑΛΙΑ

(54) Προσδιορισμός Αντικειμένου: ΜΕΤΩΠΙΚΗ ΠΛΑΚΑ/ΚΑΛΥΠΤΡΑ ΤΡΙΠΛΟΥ ΔΙΑΚΟΠΤΗ

---

*Περισσότερα στοιχεία στην πρώτη δημοσίευση: ΕΔΒΙ (Τεύχος Β')* Ιούλιος 2003

---

---

**(11) Αρ. Πιστοπ. Καταχώρησης Σχ. ή Υπ.:6001687**

(21) Αριθμός Αίτησης Σχ. ή Υπ.: 20030600070  
(15) Ημερομηνία Καταχώρησης: 27/02/2003  
(47) Ημερομηνία Χορήγησης: 15/09/2003  
(73) Δικαιούχος (οι): GERARD INDUSTRIES PTY LTD  
12 Park Terrace, BOWDEN,5007 SOUTH AUSTRALIA,  
ΑΥΣΤΡΑΛΙΑ

**(54) Προσδιορισμός Αντικειμένου:** ΜΕΤΩΠΙΚΗ ΠΛΑΚΑ/ΚΑΛΥΠΤΡΑ ΔΙΠΛΟΥ ΔΙΑΚΟΠΤΗ

---

*Περισσότερα στοιχεία στην πρώτη δημοσίευση: ΕΛΒΙ (Τεύχος Β΄) Ιούλιος 2003*

---

---

**(11) Αρ. Πιστοπ. Καταχώρησης Σχ. ή Υπ.:6001688**

(21) Αριθμός Αίτησης Σχ. ή Υπ.: 20030600071  
(15) Ημερομηνία Καταχώρησης: 27/02/2003  
(47) Ημερομηνία Χορήγησης: 15/09/2003  
(73) Δικαιούχος (οι): CALZANOS ANATOMICOS CALANA S.L.  
Avenida Hispano America s/n,03638 SALINAS, ALICANTE,  
ΙΣΠΑΝΙΑ

**(54) Προσδιορισμός Αντικειμένου:** ΣΟΛΕΣ ΠΑΠΟΥΤΣΙΩΝ

---

*Περισσότερα στοιχεία στην πρώτη δημοσίευση: ΕΛΒΙ (Τεύχος Β΄) Ιούλιος 2003*

---

---

**(11) Αρ. Πιστοπ. Καταχώρησης Σχ. ή Υπ.:6001689**

(21) Αριθμός Αίτησης Σχ. ή Υπ.: 20030600073  
(15) Ημερομηνία Καταχώρησης: 27/02/2003  
(47) Ημερομηνία Χορήγησης: 15/09/2003  
(73) Δικαιούχος (οι): SARACINI RAFFAELLO  
Μαρκορά 56,11141 ΑΘΗΝΑ (ΑΤΤΙΚΗΣ), ΕΛΛΑΔΑ

**(54) Προσδιορισμός Αντικειμένου:** ΤΡΑΠΕΖΙΑ

---

*Περισσότερα στοιχεία στην πρώτη δημοσίευση: ΕΛΒΙ (Τεύχος Β΄) Ιούλιος 2003*

---

---

**(11) Αρ. Πιστοπ. Καταχώρησης Σχ. ή Υπ.:6001690**

(21) Αριθμός Αίτησης Σχ. ή Υπ.: 20030600074  
(15) Ημερομηνία Καταχώρησης: 27/02/2003  
(47) Ημερομηνία Χορήγησης: 15/09/2003  
(73) Δικαιούχος (οι): SARACINI RAFFAELLO  
Μαρκορά 56,11141 ΑΘΗΝΑ (ΑΤΤΙΚΗΣ), ΕΛΛΑΔΑ

**(54) Προσδιορισμός Αντικειμένου:** ΔΙΑΧΩΡΙΣΤΙΚΟ

---

*Περισσότερα στοιχεία στην πρώτη δημοσίευση: ΕΛΒΙ (Τεύχος Β΄) Ιούλιος 2003*

---

---

**(11) Αρ. Πιστοπ. Καταχώρησης Σχ. ή Υπ.:6001691**

(21) Αριθμός Αίτησης Σχ. ή Υπ.: 20030600075  
(15) Ημερομηνία Καταχώρησης: 28/02/2003  
(47) Ημερομηνία Χορήγησης: 15/09/2003  
(73) Δικαιούχος (οι): ΝΙΚΟΛΑΙΔΗΣ ΜΙΧΑΗΛ  
,70200 ΤΥΜΠΑΚΙ (ΗΡΑΚΛΕΙΟΥ), ΕΛΛΑΔΑ

**(54) Προσδιορισμός Αντικειμένου:** ΔΟΚΟΣ ΚΑΤΑΣΚΕΥΗΣ ΘΕΡΜΟΚΗΠΙΩΝ

---

*Περισσότερα στοιχεία στην πρώτη δημοσίευση: ΕΛΒΙ (Τεύχος Β΄) Ιούλιος 2003*

---

**ΕΥΡΕΤΗΡΙΟ ΕΚΔΟΘΕΝΤΩΝ Σχ. ή Υπ. ΣΥΜΦΩΝΑ ΜΕ ΤΗΝ ΑΛΦΑΒΗΤΙΚΗ ΣΕΙΡΑ ΤΩΝ ΔΙΚΑΙΟΥΧΩΝ**

ΔΙΚΑΙΟΥΧΟΣ (73)	ΠΡΟΣΔΙΟΡΙΣΜΟΣ ΑΝΤ/ΜΕΝΟΥ ΣΧ. Ή ΥΠ. (54)	ΚΑΤ/ΡΗΣΗ (15)	ΑΡ. ΠΙΣΤ. (11)
<i>ARKTOS ILLUMINATION ΗΛΕΚΤΡΟΜΗΧΑΝΟΛΟΓΙΚΟΣ ΕΞΟΠΛΙΣΜΟΣ - ΦΩΤΕΙΝΟΣ ΔΙΑΚΟΣΜΟΣ ΑΝΩΝΥΜΗ ΕΤΑΙΡΕΙΑ - "ARKTOS ILLUMINATION A.E."</i>	ΕΟΡΤΑΣΤΙΚΟΣ ΦΩΤΕΙΝΟΣ ΔΙΑΚΟΣΜΟΣ	25/02/2003	6001679
<i>ARKTOS ILLUMINATION ΗΛΕΚΤΡΟΜΗΧΑΝΟΛΟΓΙΚΟΣ ΕΞΟΠΛΙΣΜΟΣ - ΦΩΤΕΙΝΟΣ ΔΙΑΚΟΣΜΟΣ ΑΝΩΝΥΜΗ ΕΤΑΙΡΕΙΑ - "ARKTOS ILLUMINATION A.E."</i>	ΕΟΡΤΑΣΤΙΚΟΣ ΦΩΤΕΙΝΟΣ ΔΙΑΚΟΣΜΟΣ	25/02/2003	6001680
<i>ARKTOS ILLUMINATION ΗΛΕΚΤΡΟΜΗΧΑΝΟΛΟΓΙΚΟΣ ΕΞΟΠΛΙΣΜΟΣ - ΦΩΤΕΙΝΟΣ ΔΙΑΚΟΣΜΟΣ ΑΝΩΝΥΜΗ ΕΤΑΙΡΕΙΑ - "ARKTOS ILLUMINATION A.E."</i>	ΕΟΡΤΑΣΤΙΚΟΣ ΦΩΤΕΙΝΟΣ ΔΙΑΚΟΣΜΟΣ	25/02/2003	6001681
<i>BRETON E.Π.Ε.</i>	ΥΦΑΣΜΑ ΜΕ ΚΑΜΗΛΟΠΑΡΔΑΛΕΙΣ, ΖΕΒΡΕΣ, ΛΙΟΝΤΑΡΑΚΙΑ, ΕΛΕΦΑΝΤΑΚΙΑ ΚΑΙ ΙΠΠΟΠΟΤΑΜΟΥΣ	06/02/2003	6001660
<i>CALZANOS ANATOMICOS CALANA S.L.</i>	ΣΟΛΕΣ ΠΑΠΟΥΤΣΙΩΝ	27/02/2003	6001688
<i>COLGATE PALMOLIVE COMPANY</i>	ΣΥΣΚΕΥΑΣΜΕΝΗ ΠΛΑΚΑ ΣΑΠΟΥΝΙΟΥ	07/02/2003	6001661
<i>COLGATE PALMOLIVE COMPANY</i>	ΟΔΟΝΤΟΒΟΥΡΤΣΑ	20/02/2003	6001674
<i>GERARD INDUSTRIES PTY LTD</i>	ΜΕΤΩΠΙΚΗ ΠΛΑΚΑ/ΚΑΛΥΠΤΡΑ ΜΟΝΟΥ ΔΙΑΚΟΙΠΤΗ	27/02/2003	6001684
<i>GERARD INDUSTRIES PTY LTD</i>	ΠΛΑΚΑ/ΚΑΛΥΠΤΡΑ ΒΥΣΜΑΤΟΣ ΔΙΑΚΟΙΠΤΗ	27/02/2003	6001685
<i>GERARD INDUSTRIES PTY LTD</i>	ΜΕΤΩΠΙΚΗ ΠΛΑΚΑ/ΚΑΛΥΠΤΡΑ ΤΡΙΠΛΟΥ ΔΙΑΚΟΙΠΤΗ	27/02/2003	6001686
<i>GERARD INDUSTRIES PTY LTD</i>	ΜΕΤΩΠΙΚΗ ΠΛΑΚΑ/ΚΑΛΥΠΤΡΑ ΔΙΠΛΟΥ ΔΙΑΚΟΙΠΤΗ	27/02/2003	6001687
<i>KNORR BESTFOODS HELLAS ΑΝΩΝΥΜΟΣ ΒΙΟΜΗΧΑΝΙΚΗ ΚΑΙ ΕΜΠΟΡΙΚΗ ΕΤΑΙΡΕΙΑ</i>	ΠΕΡΙΕΚΤΗΣ	19/02/2003	6001670
<i>MAG INSTRUMENT INC</i>	ΦΑΚΟΣ	14/02/2003	6001668
<i>OLIVEIRA &amp; IRMAO S.A.</i>	ΔΕΞΑΜΕΝΗ ΓΙΑ ΚΑΖΑΝΑΚΙ ΚΑΙ ΜΕΡΗ ΑΥΤΗΣ	06/02/2003	6001658
<i>PRAIA ARTICLES TEXTILS S.A.</i>	ΥΦΑΣΜΑ ΜΕ ΚΑΜΗΛΟΠΑΡΔΑΛΕΙΣ, ΖΕΒΡΕΣ, ΛΙΟΝΤΑΡΑΚΙΑ, ΕΛΕΦΑΝΤΑΚΙΑ ΚΑΙ ΙΠΠΟΠΟΤΑΜΟΥΣ	06/02/2003	6001660
<i>SARACINI RAFFAELLO</i>	ΤΡΑΠΕΖΙΑ	27/02/2003	6001689
<i>SARACINI RAFFAELLO</i>	ΔΙΑΧΩΡΙΣΤΙΚΟ	27/02/2003	6001690
<i>SONY ERICSSON MOBILE COMMUNICATIONS AB</i>	ΤΗΛΕΦΩΝΟ	25/02/2003	6001683
<i>STRIX LIMITED</i>	ΦΙΛΤΡΑ ΝΕΡΟΥ	07/02/2003	6001664
<i>TEFAL S.A.</i>	ΣΥΣΚΕΥΗ ΓΙΑ ΨΗΣΙΜΟ ΣΑΝΤΟΥΙΤΣ ΤΥΡΙΟΥ ΚΑΙ ΖΑΜΠΟΝ	06/02/2003	6001659
<i>VANHEE CHRIS</i>	ΚΑΡΤΑ ΠΑΙΧΝΙΔΙΟΥ	25/02/2003	6001678
<i>WARNER-LAMBERT COMPANY LLC</i>	ΦΙΑΛΗ	20/02/2003	6001673
<i>WARNER-LAMBERT COMPANY LLC</i>	ΦΙΑΛΗ	20/02/2003	6001675
<i>WARNER-LAMBERT COMPANY LLC</i>	ΦΙΑΛΗ	20/02/2003	6001676
<i>ΑΪΒΑΤΙΔΗΣ ΑΒΕ</i>	ΣΕΝΤΟΝΙΑ	25/02/2003	6001682



<b>ΔΙΚΑΙΟΥΧΟΣ (73)</b>	<b>ΠΡΟΣΛΙΟΡΙΣΜΟΣ ΑΝΤ/ΜΕΝΟΥ ΣΧ. Ή ΥΠ. (54)</b>	<b>ΚΑΤ/ΡΗΣΗ (15)</b>	<b>ΑΡ. ΠΙΣΤ. (11)</b>
<b>ΑΝΩΝΥΜΟΣ ΕΤΑΙΡΕΙΑ ΤΣΙΜΕΝΤΩΝ ΤΙΤΑΝ</b>	ΑΝΤΙΚΕΙΜΕΝΑ ΣΕΡΒΙΤΣΙΟΥ ΦΑΓΗΤΟΥ ΑΠΟ ΠΟΡΣΕΛΑΝΗ	13/02/2003	6001665
<b>ΑΦΟΙ Ν. ΒΑΛΑΒΑΝΗ - ΒΙΟΜΗΧΑΝΙΑ ΥΑΛΟΥ Α.Ε.</b>	ΦΙΑΛΗ ΓΥΑΛΙΝΗ ΝΕΑ	06/02/2003	6001662
<b>ΚΑΛΜΠΑΡΗΣ ΧΡΗΣΤΟΥ ΑΡΓΥΡΙΟΣ</b>	ΣΧΕΔΙΑ ΕΜΠΡΙΜΕ ΤΑ ΟΠΟΙΑ ΤΥΠΩΝΟΝΤΑΙ ΠΑΝΩ ΣΕ ΥΦΑΣΜΑΤΑ ΠΟΥ ΧΡΗΣΙΜΟΠΟΙΟΥΝΤΑΙ ΓΙΑ ΤΕΝΤΕΣ ΗΛΙΟΥ	06/02/2003	6001663
<b>ΚΑΡΑΛΗΣ ΝΙΚΟΛΑΟΣ</b>	ΧΕΙΡΟΛΑΒΕΣ ΘΥΡΩΝ & ΠΟΜΟΛΩΝ	13/02/2003	6001666
<b>ΚΟΤΣΩΝΗΣ ΕΥΑΓΓΕΛΟΣ</b>	ΣΤΟΙΧΕΙΑ ΣΥΝΑΡΜΟΛΟΓΗΣΗΣ ΚΑΤΑΣΚΕΥΩΝ	17/02/2003	6001667
<b>ΚΡΕΤΑ ΟΛΥΜΠΙΑΣ ΟΙΝΟΠΟΙΗΤΙΚΗ ΓΕΩΡΓΙΚΗ-ΒΙΟΜΗΧΑΝΙΚΗ ΑΝΩΝΥΜΗ ΕΤΑΙΡΕΙΑ</b>	ΒΑΣΗ ΣΤΗΡΙΞΗΣ ΦΙΑΛΩΝ	05/02/2003	6001657
<b>ΜΠΟΣΚΟΣ ΓΕΩΡΓΙΟΣ</b>	ΕΠΙΠΛΑ, ΚΑΝΑΠΕΔΕΣ, ΠΟΛΥΘΡΟΝΕΣ ΚΑΙ ΑΝΑΚΛΙΝΔΡΑ ΚΑΤΑΣΚΕΥΑΣΜΕΝΑ ΑΠΟ ΞΥΛΟ ΟΞΙΑΣ	20/02/2003	6001677
<b>ΝΙΚΟΛΑΪΔΗΣ ΜΙΧΑΗΛ</b>	ΔΟΚΟΣ ΚΑΤΑΣΚΕΥΗΣ ΘΕΡΜΟΚΗΠΙΩΝ	28/02/2003	6001691
<b>ΝΤΙΚΑΣ ΚΩΝΣΤΑΝΤΙΝΟΥ ΔΗΜΗΤΡΙΟΣ</b>	ΕΠΙΤΡΑΠΕΖΙΕΣ ΣΚΑΚΙΕΡΕΣ	19/02/2003	6001671
<b>ΝΤΙΚΑΣ ΚΩΝΣΤΑΝΤΙΝΟΥ ΔΗΜΗΤΡΙΟΣ</b>	ΠΙΟΝΙΑ ΕΠΙΤΡΑΠΕΖΙΟΥ ΣΚΑΚΙΟΥ	19/02/2003	6001672
<b>ΠΑΠΑΠΕΤΡΟΠΟΥΛΟΣ ΣΤΥΛΙΑΝΟΣ</b>	ΘΗΚΗ ΑΣΦΑΛΟΥΣ ΣΥΣΚΕΥΑΣΙΑΣ ΕΝΤΟΜΟΚΤΟΝΩΝ, ΕΝΤΟΜΟΑΠΩΘΗΤΙΚΩΝ ΚΑΙ ΑΠΟΣΜΗΤΙΚΩΝ ΟΥΣΙΩΝ	17/02/2003	6001669
<b>ΠΡΩΣΣΕΝΤ ΑΕ</b>	ΣΧΕΔΙΑ ΕΜΠΡΙΜΕ ΤΑ ΟΠΟΙΑ ΤΥΠΩΝΟΝΤΑΙ ΠΑΝΩ ΣΕ ΥΦΑΣΜΑΤΑ ΠΟΥ ΧΡΗΣΙΜΟΠΟΙΟΥΝΤΑΙ ΓΙΑ ΤΕΝΤΕΣ ΗΛΙΟΥ	06/02/2003	6001663

**Μ Ε Ρ Ο Σ Γ '**  
**ΑΝΑΝΕΩΣΕΙΣ**

---

**ΑΝΑΝΕΩΣΕΙΣ ΚΑΤΑΧΩΡΗΜΕΝΩΝ ΣΧΕΔΙΩΝ Ή ΥΠΟΔΕΙΓΜΑΤΩΝ**

---

(11) **6000141**  
(73) COLGATE-PALMOLIVE COMPANY , 300 Park Avenue, NEW YORK, 10022 NY (US) .  
(17) 23-2-2008 (2η 5ετία)

---

(11) **6000172**  
(73) PRAIA ARTICLES TEXTILS S.A. , Pasaje Corominas S/N, Centelles, 08540 BARCELONA (ES) .ΜΙΠΕΤΟΝ ΕΙΠΕ , Σπερχειάδος 5 & Ιτέας, ΠΕΡΙΣΤΕΡΙ,  
121 33 ΑΘΗΝΑ (GR) .  
(17) 16-3-2008 (2η 5ετία)

---

(11) **6000174**  
(73) ΧΑΨΗ ΧΑΡΑΛΑΜΠΟΥΣ ΣΟΦΙΑ , ΜΥΡΙΝΑ ΔΗΜΝΟΥ, 814 00 ΔΗΜΝΟΣ (GR) .  
(17) 17-3-2008 (2η 5ετία)

---

(11) **6000295**  
(73) ΦΙΛΥΡΑ ΑΕΒΕ , Λεονταρίου 80, ΠΑΛΛΗΝΗ, 153 44 ΑΤΤΙΚΗ (GR) .  
(17) 3-9-2008 (2η 5ετία)

---

(11) **6000302**  
(73) ΕΤΕΜ Α.Ε. , Λεωφ. Κηφισίας 115, 115 25 ΑΘΗΝΑ (GR) .  
(17) 17-9-2008 (2η 5ετία)

---

(11) **6000310**  
(73) ΑΒΕΠΕ Α.Ε. "ΒΑΡΑΓΚΗΣ" , Λεωφ. Κηφισίας 38, ΠΑΡΑΔΕΙΣΟΣ ΑΜΑΡΟΥΣΙΟΥ, 151 25 ΑΤΤΙΚΗ (GR) .  
(17) 25-9-2008 (2η 5ετία)

---

(11) **6000311**  
(73) ΑΒΕΠΕ Α.Ε. "ΒΑΡΑΓΚΗΣ" , Λεωφ. Κηφισίας 38, ΠΑΡΑΔΕΙΣΟΣ ΑΜΑΡΟΥΣΙΟΥ, 151 25 ΑΤΤΙΚΗ (GR) .  
(17) 25-9-2008 (2η 5ετία)

---

(11) **6000315**  
(73) ΑΒΕΠΕ Α.Ε. "ΒΑΡΑΓΚΗΣ" , Λεωφ. Κηφισίας 38, ΠΑΡΑΔΕΙΣΟΣ ΑΜΑΡΟΥΣΙΟΥ, 151 25 ΑΤΤΙΚΗ (GR) .  
(17) 25-9-2008 (2η 5ετία)

---

(11) **6000473**  
(73) PHARMACIA & UPJOHN AB , ΑΓΝΩΣΤΗ, 112 87 STOCKHOLM (SE) .  
(17) 18-9-2008 (2η 5ετία)

**ΜΕΡΟΣ Δ'**  
**ΜΕΤΑΒΟΛΕΣ**

---

ΟΥΔΕΜΙΑ

---

**Μ Ε Ρ Ο Σ Ε '**  
**ΛΗΞΗ ΠΡΟΣΤΑΣΙΑΣ**

---

**ΛΗΞΗ ΠΡΟΣΤΑΣΙΑΣ ΚΑΤΑΧΩΡΗΜΕΝΩΝ ΣΧΕΔΙΩΝ Ή ΥΠΟΔΕΙΓΜΑΤΩΝ**

---

(11) **6000001**  
(73) FOLLI FOLLIE ABEE , Υμηττού 221-223, 116 32 ΑΘΗΝΑ (GR) .

---

(11) **6000002**  
(73) FOLLI FOLLIE ABEE , Υμηττού 221-223, 116 32 ΑΘΗΝΑ (GR) .

---

(11) **6000003**  
(73) FOLLI FOLLIE ABEE , Υμηττού 221-223, 116 32 ΑΘΗΝΑ (GR) .

---

(11) **6000004**  
(73) FOLLI FOLLIE ABEE , Υμηττού 221-223, 116 32 ΑΘΗΝΑ (GR) .

---

(11) **6000005**  
(73) VIRGIN VIE LIMITED , Salisbury House, City Fields Business Park, PO20 6FP CHICHESTER, WEST SUSSEX (GB) .

---

(11) **6000008**  
(73) FOLLI FOLLIE ABEE , Υμηττού 221-223, 116 32 ΑΘΗΝΑ (GR) .

---

(11) **6000009**  
(73) FOLLI FOLLIE ABEE , Υμηττού 221-223, 116 32 ΑΘΗΝΑ (GR) .

---

(11) **6000010**  
(73) FOLLI FOLLIE ABEE , Υμηττού 221-223, 116 32 ΑΘΗΝΑ (GR) .

---

(11) **6000011**  
(73) FOLLI FOLLIE ABEE , Υμηττού 221-223, 116 32 ΑΘΗΝΑ (GR) .

---

(11) **6000012**  
(73) FOLLI FOLLIE ABEE , Υμηττού 221-223, 116 32 ΑΘΗΝΑ (GR) .

---

(11) **6000013**  
(73) FOLLI FOLLIE ABEE , Υμηττού 221-223, 116 32 ΑΘΗΝΑ (GR) .

---

(11) **6000014**  
(73) FOLLI FOLLIE ABEE , Υμηττού 221-223, 116 32 ΑΘΗΝΑ (GR) .

---

(11) **6000015**  
(73) FOLLI FOLLIE ABEE , Υμηττού 221-223, 11632 ΑΘΗΝΑ (ΑΤΤΙΚΗΣ) (GR) .

---

(11) **6000016**  
(73) FOLLI FOLLIE ABEE , Υμηττού 221-223, 11632 ΑΘΗΝΑ (ΑΤΤΙΚΗΣ) (GR) .

---

(11) **6000017**  
(73) FOLLI FOLLIE ABEE , Υμηττού 221-223, 11632 ΑΘΗΝΑ (ΑΤΤΙΚΗΣ) (GR) .

---

(11) **6000018**  
(73) FOLLI FOLLIE ABEE , Υμηττού 221-223, 11632 ΑΘΗΝΑ (ΑΤΤΙΚΗΣ) (GR) .

---

(11) **6000019**  
(73) FOLLI FOLLIE ABEE , Υμηττού 221-223, 11632 ΑΘΗΝΑ (ΑΤΤΙΚΗΣ) (GR) .

---

(11) **6000020**  
(73) FOLLI FOLLIE ABEE , Υμηττού 221-223, 116 32 ΑΘΗΝΑ (GR) .

---

(11) **6000021**  
(73) FOLLI FOLLIE ABEE , Υμηττού 221-223, 11632 ΑΘΗΝΑ (ΑΤΤΙΚΗΣ) (GR) .

---

(11) **6000022**  
(73) FOLLI FOLLIE ABEE , Υμηττού 221-223, 11632 ΑΘΗΝΑ (ΑΤΤΙΚΗΣ) (GR) .

---

(11) **6000023**  
(73) FOLLI FOLLIE ABEE , Υμηττού 221-223, 11632 ΑΘΗΝΑ (ΑΤΤΙΚΗΣ) (GR) .

---

(11) **6000024**  
(73) FOLLI FOLLIE ABEE , Υμηττού 221-223, 11632 ΑΘΗΝΑ (ΑΤΤΙΚΗΣ) (GR) .

---

(11) **6000025**  
(73) FOLLI FOLLIE ABEE , Υμηττού 221-223, 11632 ΑΘΗΝΑ (ΑΤΤΙΚΗΣ) (GR) .

---

(11) **6000026**  
(73) FOLLI FOLLIE ABEE , Υμηττού 221-223, 11632 ΑΘΗΝΑ (ΑΤΤΙΚΗΣ) (GR) .

---

(11) **6000027**  
(73) FOLLI FOLLIE ABEE , Υμηττού 221-223, 11632 ΑΘΗΝΑ (ΑΤΤΙΚΗΣ) (GR) .

---

(11) **6000028**  
(73) FOLLI FOLLIE ABEE , Υμηττού 221-223, 11632 ΑΘΗΝΑ (ΑΤΤΙΚΗΣ) (GR) .

---

(11) **6000029**  
(73) FOLLI FOLLIE ABEE , Υμηττού 221-223, 11632 ΑΘΗΝΑ (ΑΤΤΙΚΗΣ) (GR) .

---

(11) **6000030**  
(73) FOLLI FOLLIE ABEE , Υμηττού 221, 116 32 ΑΘΗΝΑ (GR) .

---

(11) **6000032**  
(73) ΖΩΗ ΘΕΟΧΑΡΗ ΕΙΡΗΝΗ , Αγ. Σοφίας 121, 104 44 ΑΘΗΝΑ (GR) .

---

(11) **6000036**  
(73) LOCTITE (IRELAND) LIMITED , Tallaght Business Park, WHITESTOWN, TALLAGHT, 25 DUBLIN (IE) .

---

(11) **6000037**  
(73) ALCATEL BUSINESS SYSTEMS , 10/12 Rue De La Baume, 75008 PARIS (FR) .

---

(11) **6000042**  
(73) THENDIC ELECTRONIC COMPONENTS GMBH , Mainparkstr 6-10, 63801 KLEINOSTHEIM (DE) .

---

(11) **6000044**  
(73) COMPTOIR NOUVEAU DE LA PARFUMERIE SA , 23 Rue Boissy D'Anglas, 75008 PARIS (FR) .

---

(11) **6000046**  
(73) FOLLI FOLLIE ABEE , Υμηττού 221-223, 11632 ΑΘΗΝΑ (ΑΤΤΙΚΗΣ) (GR) .

---

(11) **6000047**  
(73) FOLLI FOLLIE ABEE , Υμηττού 221-223, 11632 ΑΘΗΝΑ (ΑΤΤΙΚΗΣ) (GR) .

---

(11) **6000048**  
(73) FOLLI FOLLIE ABEE , Υμηττού 221-223, 11632 ΑΘΗΝΑ (ΑΤΤΙΚΗΣ) (GR) .

---

(11) **6000049**  
(73) FOLLI FOLLIE ABEE , Υμηττού 221-223, 11632 ΑΘΗΝΑ (ΑΤΤΙΚΗΣ) (GR) .

---

(11) **6000050**  
(73) FOLLI FOLLIE ABEE , Υμηττού 221-223, 11632 ΑΘΗΝΑ (ΑΤΤΙΚΗΣ) (GR) .

---

(11) **6000051**  
(73) FOLLI FOLLIE ABEE , Υμηττού 221-223, 11632 ΑΘΗΝΑ (ΑΤΤΙΚΗΣ) (GR) .

---

(11) **6000052**  
(73) FOLLI FOLLIE ABEE , Υμηττού 221-223, 116 32 ΑΘΗΝΑ (GR) .

---

(11) **6000053**  
(73) FOLLI FOLLIE ABEE , Υμηττού 221-223, 116 32 ΑΘΗΝΑ (GR) .

---

(11) **6000054**  
(73) FOLLI FOLLIE ABEE , Υμηττού 221-223, 116 32 ΑΘΗΝΑ (GR) .

---

(11) **6000055**  
(73) FOLLI FOLLIE ABEE , Υμηττού 221-223, 116 32 ΑΘΗΝΑ (GR) .

---

(11) **6000056**  
(73) FOLLI FOLLIE ABEE , Υμηττού 221-223, 116 32 ΑΘΗΝΑ (GR) .

---

(11) **6000057**  
(73) FOLLI FOLLIE ABEE , Υμηττού 221-223, 116 32 ΑΘΗΝΑ (GR) .

---

(11) **6000058**  
(73) FOLLI FOLLIE ABEE , Υμηττού 221-223, 116 32 ΑΘΗΝΑ (GR) .

---

(11) **6000059**  
(73) FOLLI FOLLIE ABEE , Υμηττού 221-223, 116 32 ΑΘΗΝΑ (GR) .

---

(11) **6000060**  
(73) FOLLI FOLLIE ABEE , Υμηττού 221-223, 116 32 ΑΘΗΝΑ (GR) .

---

(11) **6000061**  
(73) FOLLI FOLLIE ABEE , Υμηττού 221-223, 116 32 ΑΘΗΝΑ (GR) .

---

(11) **6000062**  
(73) FOLLI FOLLIE ABEE , Υμηττού 221-223, 116 32 ΑΘΗΝΑ (GR) .

---

(11) **6000063**  
(73) FOLLI FOLLIE ABEE , Υμηττού 221-223, 116 32 ΑΘΗΝΑ (GR) .

---

(11) **6000064**  
(73) KONINKLIJKE PTT NEDERLAND N.V. , Stationsweg 10, 9726 GRONINGEN AC (NL) .

---

(11) **6000065**  
(73) KONINKLIJKE PTT NEDERLAND N.V. , Stationsweg 10, 9726 GRONINGEN AC (NL) .

---

(11) **6000066**  
(73) GRABHER RUDOLF , Schillerstrasse 23a, 6890 LUSTENAU (AT) .

---

(11) **6000072**  
(73) ΒΑΣΙΛΕΙΟΥ ΙΩΑΝΝΟΥ ΜΑΡΙΟΣ ΑΛΒΕΡΤΟΣ ΙΩΣΗΦ , Ερσης 10, ΠΑΛΛΑΙΟ ΨΥΧΙΚΟ, 154 52 ΑΘΗΝΑ (GR) .

---

(11) **6000073**  
(73) ΒΑΣΙΛΕΙΟΥ ΙΩΑΝΝΟΥ ΜΑΡΙΟΣ ΑΛΒΕΡΤΟΣ ΙΩΣΗΦ , Ερσης 10, ΠΑΛΛΑΙΟ ΨΥΧΙΚΟ, 154 52 ΑΘΗΝΑ (GR) .

---

(11) **6000078**  
(73) ΑΤΕΝΑ GOLD ΑΝΩΝΥΜΗ-ΒΙΟΤΕΧΝΙΚΗ-ΕΜΠΟΡΙΚΗ-ΕΙΣΑΓΩΓΙΚΗ-ΕΞΑΓΩΓΙΚΗ ΕΤΑΙΡΕΙΑ , Πάρνηθος & Ρήγα Φεραίου 28, ΜΕΤΑΜΟΡΦΩΣΗ, 144 52 ΑΤΤΙΚΗ (GR) .

---

(11) **6000079**  
(73) ΑΤΕΝΑ GOLD ΑΝΩΝΥΜΗ-ΒΙΟΤΕΧΝΙΚΗ-ΕΜΠΟΡΙΚΗ-ΕΙΣΑΓΩΓΙΚΗ-ΕΞΑΓΩΓΙΚΗ ΕΤΑΙΡΕΙΑ , Πάρνηθος & Ρήγα Φεραίου 28, ΜΕΤΑΜΟΡΦΩΣΗ, 144 52 ΑΤΤΙΚΗ (GR) .

---

(11) **6000080**  
(73) ΒΕΛΕΣΤΗΝΙΩΤΗΣ ΜΙΧΑΗΛ ΝΙΚΟΛΑΟΣ , Πας Μεραρχίας 17, 185 35 ΠΕΙΡΑΙΑΣ (GR) .

---

(11) **6000081**  
(73) ΣΤΑΥΡΟΥΛΑΚΗΣ ΣΤΥΛΙΑΝΟΥ ΙΩΣΗΦ , Δασκαλογιάννη 36, 731 32 ΧΑΝΙΑ (GR) .

---

(11) **6000082**  
(73) "ΚΑΛΟΡΕΞ ΕΛΛΑΣ ΑΒΕΕ" με τον Δ.Τ. "ΚΑΛΟΡΕΞ ΕΛΛΑΣ ΑΒΕΕ" , Αγ. Αννης 21, ΑΓ. ΙΩΑΝΝΗΣ, 181 31 ΠΕΝΤΗΣ (GR) .

---

(11) **6000083**  
(73) "ΚΑΛΟΡΕΞ ΕΛΛΑΣ ΑΒΕΕ" με τον Δ.Τ. "ΚΑΛΟΡΕΞ ΕΛΛΑΣ ΑΒΕΕ" , Αγ. Αννης 21, ΑΓ. ΙΩΑΝΝΗΣ, 181 31 ΠΕΝΤΗΣ (GR) .

---

(11) **6000084**  
(73) ΣΑΜΠΙΑΝΗΣ ΒΑΣΙΛΕΙΟΥ ΔΗΜΗΤΡΙΟΣ , Καραγιώργη Σερβίας 12-14, 105 62 ΑΘΗΝΑ (GR) .

---

(11) **6000085**  
(73) ΣΑΜΠΙΑΝΗΣ ΒΑΣΙΛΕΙΟΥ ΔΗΜΗΤΡΙΟΣ , Καραγιώργη Σερβίας 12-14, 105 62 ΑΘΗΝΑ (GR) .



---

(11) **6000086**  
(73) ΚΑΠΙΑΝΙΔΗΣ ΑΧΙΛΛΕΑΣ ΙΩΣΗΦ , Ενωτικών 3, 546 27 ΘΕΣΣΑΛΟΝΙΚΗ (GR) .

---

(11) **6000087**  
(73) ΚΑΣΤΡΙΣΙΟΣ ΕΛΕΥΘΕΡΙΟΥ ΣΠΥΡΙΔΩΝ , Ερμού 4, 105 63 ΑΘΗΝΑ (GR) .

---

(11) **6000090**  
(73) ΕΥΑΓΓΕΛΟΣ ΚΟΝΤΟΣ ΚΑΙ ΣΙΑ Ο.Ε. , ΒΑΣΙΛΙΚΟ ΧΑΛΚΙΔΑΣ, 340 02 ΕΥΒΟΙΑ (GR) .

---

(11) **6000091**  
(73) ΕΥΑΓΓΕΛΟΣ ΚΟΝΤΟΣ ΚΑΙ ΣΙΑ Ο.Ε. , ΒΑΣΙΛΙΚΟ ΧΑΛΚΙΔΑΣ, 340 02 ΕΥΒΟΙΑ (GR) .

---

(11) **6000092**  
(73) R & C PRODUCTS PTY LIMITED , 33, Hope Street, 2115 ERMINGTON, NEW SOUTH WALES (AU) .

---

(11) **6000095**  
(73) ΕΥΑΓΓΕΛΟΣ ΚΟΝΤΟΣ ΚΑΙ ΣΙΑ Ο.Ε. , ΒΑΣΙΛΙΚΟ ΧΑΛΚΙΔΑΣ, 340 02 ΕΥΒΟΙΑ (GR) .

---

(11) **6000098**  
(73) ΚΟΡΟΒΕΣΗΣ ΔΗΜΗΤΡΙΟΣ , Δροσίνη 5, 154 51 ΝΕΟ ΨΥΧΙΚΟ (GR) .

---

(11) **6000099**  
(73) PEDROLLO S.P.A. , Via Enrico Fermi 75/0, 99999 SAN BONIFACIO, VERONA (IT) .

---

(11) **6000101**  
(73) SOCIETE DES EAUX MINERALES LIBANAISES SAL , Sohat Building, 99999 HAZMIEH (LB) .

---

(11) **6000107**  
(73) FF-SEELEY NOMINEES PTY LTD , 1-11 Rothesay Avenue, St. Marys, 5042 SOUTH AUSTRALIA (AU) .

---

(11) **6000108**  
(73) S.C. JOHNSON & SON, INC. , 1525 Howe Street, RACINE, 53403-2236 WISCONSIN (US) .

---

(11) **6000109**  
(73) POLYPACK Α.Ε. ΒΙΟΜΗΧΑΝΙΑ ΠΛΑΣΤΙΚΩΝ & ΕΙΔΩΝ ΣΥΣΚΕΥΑΣΙΑΣ , Δημαράκη 16, ΒΟΤΑΝΙΚΟΣ, 118 55 ΑΘΗΝΑ (GR) .

---

(11) **6000110**  
(73) SIEMENS AG , Wittelsbacherplatz 2, 80333 MUENCHEN (DE) .

---

(11) **6000112**  
(73) SIEMENS AG , Wittelsbacherplatz 2, 80333 MUENCHEN (DE) .

---

(11) **6000113**  
(73) SIEMENS AG , Wittelsbacherplatz 2, 80333 MUENCHEN (DE) .

---

(11) **6000116**  
(73) SIEMENS AG , Wittelsbacherplatz 2, 80333 MUENCHEN (DE) .

---

(11) **6000117**  
(73) SIEMENS AG , Wittelsbacherplatz 2, 80333 MUENCHEN (DE) .

---

(11) **6000118**  
(73) ΔΟΚΕΦΗ ΑΝΑΣΤΑΣΙΟΥ ΜΑΡΙΑ , Μαντινείας 5, ΠΕΡΙΣΤΕΡΙ, 121 36 ΑΘΗΝΑ (GR) .

---

(11) **6000119**  
(73) ΒΙΑΜΑΚ Α.Ε. , Τ.Θ. 133 ΘΕΣΗ ΛΙΑΓΚΕΡΙΖΑ, ΚΟΡΩΠΙ, 194 00 ΑΤΤΙΚΗ (GR) .

---

(11) **6000120**  
(73) REVLON CONSUMER PRODUCTS CORPORATION , 625 Madison Avenue, NEW YORK, 100 22 NEW YORK (US) .

---

(11) **6000122**  
(73) ALKO GROUP LTD , Salmisaarenranta 7, 00180 HELSINKI (FI) .

---

(11) **6000125**  
(73) THE PROCTER & GAMBLE COMPANY , One Procter & Gamble Plaza, CINCINNATI, 45202 OHIO (US) .

---

(11) **6000126**  
(73) ΓΡΑΜΜΕΝΟΣ ΓΕΩΡΓΙΟΥ ΚΩΝΣΤΑΝΤΙΝΟΣ , ΚΤΗΜΑ ΑΣΠΡΟΣ ΚΟΡΑΚΑΣ, ΠΕΛΕΚΑΣ, 491 00 ΚΕΡΚΥΡΑ (GR) .

---

(11) **6000127**  
(73) THE PROCTER & GAMBLE COMPANY , One Procter & Gamble Plaza, CINCINNATI, 45202 OHIO (US) .

---

(11) **6000129**  
(73) ΚΩΝΣΤΑΝΤΙΝΟΣ ΚΙΖΑΚΗΣ ΚΑΙ ΣΙΑ Ο.Ε. , Κύπρου 29, ΠΥΛΑΙΑ, 555 35 ΘΕΣΣΑΛΟΝΙΚΗ (GR) .

---

(11) **6000130**  
(73) ΠΟΛΙΤΗΣ ΑΛΕΞΑΝΔΡΟΥ ΑΝΤΩΝΙΟΣ, Αριστείδου 5, 19200 ΕΛΕΥΣΙΝΑ (ΑΤΤΙΚΗΣ) (GR) .

---

(11) **6000133**  
(73) ΜΑΡΚΟΓΛΟΥ ΓΕΩΡΓΙΟΥ ΔΗΜΗΤΡΗΣ , Καστοριάς 32, ΗΡΑΚΛΕΙΟ, 713 07 ΚΡΗΤΗ (GR) .

---

(11) **6000134**  
(73) PODLASKA WYTWORNIA WODEK "POLMOS" , 8-110 Siedlce Ul., 99999 KOLEJOWA 10 (PL) .

---

(11) **6000136**  
(73) ΝΙΚΟΛΟΓΙΑΝΝΗ ΑΘΑΝΑΣΙΟΥ ΓΕΩΡΓΙΑ , Πανδρόσου 3, ΠΛ. ΜΗΤΡΟΠΟΛΕΩΣ, 105 56 ΑΘΗΝΑ (GR) .

---

(11) **6000137**  
(73) ΑΦΟΙ Δ.ΔΗΜΗΤΡΑΚΟΠΟΥΛΟΙ ΟΕ ΒΙΟΤΕΧΝΙΑ ΚΑΛΟΥΠΙΩΝ ΚΑΙ ΠΛΑΣΤΙΚΩΝ , Κρυστάλλη 45, ΠΕΡΙΣΤΕΡΙ, 121 31 ΑΤΤΙΚΗ (GR) .

---

(11) **6000142**  
(73) ΠΑΠΑΣΠΥΡΟΥ ΣΤΑΥΡΟΣ ΚΑΙ ΣΙΑ Ο.Ε. , Αριστοτέλους 16, 17343 ΑΓΙΟΣ ΔΗΜΗΤΡΙΟΣ (ΑΤΤΙΚΗΣ) (GR) .

---

(11) **6000145**  
(73) COLGATE PALMOLIVE COMPANY , 300 park Avenue, NEW YORK, 10022 NY (US) .

---

(11) **6000146**  
(73) THE PROCTER & GAMBLE COMPANY , One Procter & Gamble Plaza, CINCINNATI, 45202 OHIO (US) .

---

(11) **6000198**  
(73) ΕΥΑΓΓΕΛΟΣ ΚΟΝΤΟΣ ΚΑΙ ΣΙΑ Ο.Ε. , ΒΑΣΙΛΙΚΟ ΧΑΛΚΙΔΑΣ, 340 02 ΕΥΒΟΙΑ (GR) .

**ΜΕΡΟΣ ΣΤ'**  
**ΑΚΥΡΩΣΕΙΣ**

**ΔΙΟΡΘΩΣΕΙΣ**

<b>ΑΡ. ΣΧΕΔ. Ή ΥΠΟΔ.</b>	<b>ΑΛΛΑΓΗ ΕΠΩΝΥΜΙΑΣ</b>
6000658	Η εταιρεία “Alfa Laval Agri AB” δικαιούχος του υπ’ αριθμ. 6000658 πιστοποιητικού σχεδίου ή υποδείγματος μετέβαλε την επωνυμία της σε : “Delaval International AB”
<b>ΑΡ. ΣΧΕΔ. Ή ΥΠΟΔ.</b>	<b>ΜΕΤΑΒΙΒΑΣΗ</b>
6000658	Η εταιρεία “Delaval International AB” (μετά από αλλαγή επωνυμίας Alfa Laval Agri AB) δικαιούχος του υπ’ αριθμ. 6000658 πιστοποιητικού σχεδίου ή υποδείγματος μεταβίβασε όλα τα δικαιώματά της στην εταιρεία “DeLaval Holding AB” που εδρεύει εις P.O.Box 39 147 21 Tumba, Σουηδία.
<b>ΑΡ. ΣΧΕΔ. Ή ΥΠΟΔ.</b>	<b>ΣΥΓΧΩΝΕΥΣΗ</b>
6000920	Η εταιρεία “Siemens Elasa S.A.” δικαιούχος του υπ’ αριθμ. 6000920 πιστοποιητικού σχεδίου ή υποδείγματος συγχωνεύθηκε δι’ απορροφήσεως από την εταιρεία “Siemens S.A.” που εδρεύει εις Orense, 2 planta 11 28020 Madrid, Ισπανία, και αποτελεί την νέα δικαιούχο.
6000921	Η εταιρεία “Siemens Elasa S.A.” δικαιούχος του υπ’ αριθμ. 6000921 πιστοποιητικού σχεδίου ή υποδείγματος συγχωνεύθηκε δι’ απορροφήσεως από την εταιρεία “Siemens S.A.” που εδρεύει εις Orense, 2 planta 11 28020 Madrid, Ισπανία, και αποτελεί την νέα δικαιούχο.
<b>ΑΡ. ΣΧΕΔ. Ή ΥΠΟΔ.</b>	<b>ΔΙΟΡΘΩΣΗ ΕΠΩΝΥΜΙΑΣ</b>
6000828	Η εταιρεία “Παπαδόπουλος Ε.Π.Ε. Παστελοποιία-Οινοποιία” δικαιούχος του υπ’ αριθμ. 6000828 πιστοποιητικού σχεδίου ή υποδείγματος διόρθωσε την επωνυμία της σε : “Παπαδόπουλοι Ε.Π.Ε. Παστελοποιία-Οινοποιία” .

## ΣΥΝΔΡΟΜΕΣ ΓΙΑ ΤΟ ΕΔΒΙ

— Τέλος αγοράς του Ειδικού Δελτίου Βιομηχανικής Ιδιοκτησίας ανά τεύχος.....	EYPΩ	4.00
— Συνδρομές εσωτερικού (για ένα έτος) .....	EYPΩ	44.00
— Συνδρομές εξωτερικού (για ένα έτος) .....	EYPΩ	88.00

(άρθρο 4, παρ. 3, ν. 1733/1987)

ΣΗΜΕΙΩΣΗ: Σε περίπτωση ετήσιας συνδρομής και στα δύο τεύχη Α' και Β' του Ειδικού Δελτίου Βιομηχανικής Ιδιοκτησίας, παρέχεται έκπτωση 25% επί του συνόλου των οφειλόμενων τελών.

Κάθε ενδιαφερόμενος μπορεί να προμηθεύεται το ΕΔΒΙ ή να ζητήσει να γίνει συνδρομητής από τον:

Οργανισμό Βιομηχανικής Ιδιοκτησίας (ΟΒΙ)  
Παντανάσσης 5  
151 25 Παράδεισος Αμαρουσίου  
τηλ.: 2106828231

## SUBSCRIPTIONS FOR THE INDUSTRIAL PROPERTY BULLETIN

— Purchase fee per issue.....	EURO	4.00
— Subscription: domestic (one year) .....	EURO	44.00
— Subscription: foreign (one year) .....	EURO	88.00

(art. 4, par. 3, law 1733/1987)

NOTE: Subscribers to both volumes A and B of the Industrial Property Bulletin on an annual basis are entitled to a 25% discount on the total amount of annual subscription.

For bulletin purchasing or subscription information, please contact:

5 Pandanassis Str.  
151 25 Paradissos Amaraousiou  
Athens - Greece  
tel.: (0030210) 6828231