

ΕΙΣΑΓΩΓΙΚΟ ΣΗΜΕΙΩΜΑ

Το Ειδικό Δελτίο Βιομηχανικής Ιδιοκτησίας τηρείται από τον Οργανισμό Βιομηχανικής Ιδιοκτησίας (Ο.Β.Ι.) κατ' εφαρμογή του άρθρου 4 του νόμου 1733/1987 (ΦΕΚ 171,Α') και αποτελείται δύο τεύχη:

Στο **ΤΕΥΧΟΣ Α'** δημοσιεύονται σε μηνιαία βάση τα εξής :

- Αιτήσεις και χορηγήσεις Διπλωμάτων Ευρεσιτεχνίας (Δ.Ε.)
- Αιτήσεις και χορηγήσεις Πιστοποιητικών Υποδείγματος Χρησιμότητας (Π.Υ.Χ.)
- Αιτήσεις και χορηγήσεις Συμπληρωματικών Πιστοποιητικών Προστασίας για Φυτοπροστατευτικά προϊόντα (Σ.Π.Π.Φ.Π.)
- Αιτήσεις και χορηγήσεις Συμπληρωματικών Πιστοποιητικών Προστασίας για Φάρμακα (Σ.Π.Π.Φ.)
- Αιτήσεις Μετάφρασης Αξιώσεων Ευρωπαϊκών Διπλωμάτων Ευρεσιτεχνίας
- Βεβαιώσεις Μεταφράσεων Ευρωπαϊκών Διπλωμάτων Ευρεσιτεχνίας
- Μεταβολές - Διορθώσεις αιτήσεων και χορηγήσεων τίτλων βιομηχανικής ιδιοκτησίας
- Εκπτώσεις - Ανακλήσεις Εκπτώσεων αιτήσεων και χορηγήσεων τίτλων βιομηχανικής ιδιοκτησίας

Στο **ΤΕΥΧΟΣ Β'** δημοσιεύονται σε μηνιαία βάση οι αιτήσεις και τα καταχωρημένα Σχέδια ή Υποδείγματα.

Τα παραπάνω τεύχη διατίθενται ξεχωριστά.

ΔΕΚΕΜΒΡΙΟΣ 2003**ΠΕΡΙΕΧΟΜΕΝΑ**

	Σελ.
Ανάλυση κωδικών αρθμών.....	5
Συντμήσεις	5
ΜΕΡΟΣ Α'	
ΚΑΤΑΧΩΡΗΜΕΝΕΣ ΑΙΤΗΣΕΙΣ ΣΧΕΔΙΩΝ ΚΑΙ ΥΠΟΔΕΙΓΜΑΤΩΝ	
1. Αιτήσεις Σχεδίων και Υποδειγμάτων	7
2. Ευρετήριο αιτήσεων σύμφωνα με την αλφαβητική σειρά των καταθετών	42
ΜΕΡΟΣ Β'	
ΧΟΡΗΓΗΣΕΙΣ ΠΙΣΤΟΠΟΙΗΤΙΚΩΝ ΚΑΤΑΧΩΡΗΣΗΣ ΣΧΕΔΙΩΝ ΚΑΙ ΥΠΟΔΕΙΓΜΑΤΩΝ	
1. Πιστοποιητικά καταχώρησης σχεδίων ή υποδειγμάτων.....	43
2. Ευρετήριο πιστοποιητικών καταχώρησης σχεδίων ή υποδειγμάτων σύμφωνα με την αλφαβητική σειρά των καταθετών.....	45
ΜΕΡΟΣ Γ'	
ΑΝΑΝΕΩΣΕΙΣ	
	46
ΜΕΡΟΣ Δ'	
ΜΕΤΑΒΟΛΕΣ	
	48
ΜΕΡΟΣ Ε'	
ΛΗΞΗ ΠΡΟΣΤΑΣΙΑΣ	
	49
ΜΕΡΟΣ ΣΤ'	
ΑΚΥΡΩΣΕΙΣ	
	50
– Συνδρομές	51

DECEMBER 2003**CONTENTS**

	Page
INID Codes	5
Abbreviations	5
PART A'	
REGISTERED DESIGN APPLICATIONS	
1. Design Applications	7
2. Design Application Index in alphabetical order of the applicant.	42
PART B'	
GRANTS OF DESIGN REGISTRATION CERTIFICATES	
1. Design registration certificates.....	43
2. Index of design registration certificates in alphabetical order of the applicant.....	45
PART C'	
RENEWALS	
	46
PART D'	
MODIFICATIONS	
	48
PART E'	
EXPIRY OF PROTECTION	
	49
PART F'	
ANNULMENTS	
	50
– Subscriptions	51

ΚΩΔΙΚΟΙ ΑΡΙΘΜΟΙ

- (15) Ημερομηνία καταχώρησης
- (17) Ημερομηνία λήξης 1ης πενταετίας ή ανανέωσης προστασίας σε επόμενη πενταετία
- (21) Αριθμός Αίτησης Σχεδίου ή Υποδείγματος
- (28) Αριθμός Σχεδίων/Υποδειγμάτων
- (30) Συμβατικές Προτεραιότητες
- (45) Ημερομηνία λήξης αναβολής δημοσίευσης
- (51) Διεθνής Ταξινόμηση
- (54) Προσδιορισμός αντικειμένου
- (71) Καταθέτης
- (72) Δημιουργός
- (73) Δικαιούχος
- (74) Πληρεξούσιος
- (74) Αντίκλητος

INID CODES

- (15) Registration date
- (17) Date of expiration of the 1st five-year period, or renewal for further five-year periods
- (21) Design application number
- (28) Number of designs
- (30) Priority
- (45) Date of expiration of deferment
- (51) Class and subclass of the Locarno Classification
- (54) Designation of articles
- (71) Applicant
- (72) Creator
- (73) Owner
- (74) Attorney
- (74) Representative

ΣΥΝΤΜΗΣΕΙΣ

ΟΒΙ: Οργανισμός Βιομηχανικής Ιδιοκτησίας

ΕΔΒΙ: Ειδικό Δελτίο Βιομηχανικής Ιδιοκτησίας

Δ.Σ.: Διοικητικό Συμβούλιο

ΣΧ. ή ΥΠ.: Σχέδιο ή Υπόδειγμα

ΚΑΤ/ΡΗΣΗ: Καταχώρηση

ΑΡ.ΑΙΤ.: Αριθμός αίτησης

ΑΝΤ/ΜΕΝΟΥ: Αντικείμενου

Μ Ε Ρ Ο Σ Α '
ΚΑΤΑΧΩΡΗΜΕΝΕΣ ΑΙΤΗΣΕΙΣ ΣΧΕΔΙΩΝ ΚΑΙ ΥΠΟΔΕΙΓΜΑΤΩΝ

ΑΙΤΗΣΕΙΣ ΣΧΕΔΙΩΝ ΚΑΙ ΥΠΟΔΕΙΓΜΑΤΩΝ

(21) Αρ. Αίτησης Σχ. ή Υπ.: 20030600119

(15) Ημερ.Καταχώρησης: 01/07/2003

(17) Ημ. Λήξης 1ης πενταετίας :1/7/2008

(71) Καταθέτης(ες): ΔΗΜΗΤΡΑΚΗΣ ΕΠΑΜΕΙΝΩΝΔΑΣ
Αίνου 7., 13562 ΑΓΙΟΙ ΑΝΑΡΓΥΡΟΙ
(ΑΤΤΙΚΗΣ), ΕΛΛΑΔΑ

(30) Συμβ. Προτεραιότητα(ες):

(72) Δημιουργός(οι): ΔΗΜΗΤΡΑΚΗΣ ΕΠΑΜΕΙΝΩΝΔΑΣ

(74) Πληρεξούσιος: ΚΟΡΩΝΑΙΟΣ ΠΑΝΑΓΙΩΤΗΣ
Ακαδημίας 31, 10672 ΑΘΗΝΑ (ΑΤΤΙΚΗΣ)

(74) Αντίκλητος: ΚΟΡΩΝΑΙΟΣ ΠΑΝΑΓΙΩΤΗΣ
Ακαδημίας 31,10672 ΑΘΗΝΑ (ΑΤΤΙΚΗΣ)

(28) Αριθμός Σχεδίων/Υποδειγμάτων: 1

(51) Διεθνής Ταξινόμηση: 26-02

(54) Προσδιορισμός Αντικειμένου: ΦΑΝΑΡΙ ΑΠΟ ΛΕΥΚΟΣΙΔΗΡΟ.



(21) *Αρ. Αίτησης Σχ. ή Υπ.*: 20030600120

(15) *Ημερ. Καταχώρησης*: 10/07/2003

(17) *Ημ. Λήξης 1ης πενταετίας*: 10/7/2008

(71) *Καταθέτης(ες)*: ΠΙΕΤΡΟΥ ΕΛΕΥΘΕΡΙΟΣ
Κων/νου Φρόντζου 10, 45444 ΙΩΑΝΝΙΝΑ
(ΙΩΑΝΝΙΝΩΝ), ΕΛΛΑΔΑ

(30) *Συμβ. Προτεραιότητα(ες)*:

(72) *Δημιουργός(οι)*: ΠΙΕΤΡΟΥ ΕΛΕΥΘΕΡΙΟΣ

(74) *Πληρεξούσιος*:

(74) *Αντικλητος*:

(28) *Αριθμός Σχεδίων/Υποδειγμάτων*: 6

(51) *Διεθνής Ταξινόμηση*: 03-01

(54) *Προσδιορισμός Αντικειμένου*: ΘΗΚΗ ΓΙΑ ΑΝΑΠΤΗΡΑ ΚΑΙ
ΚΟΣΜΗΜΑΤΟΘΗΚΕΣ





(21) *Αρ. Αίτησης Σχ. ή Υπ.:* 20030600121

(15) *Ημερ. Καταχώρησης:* 10/07/2003

(17) *Ημ. Λήξης 1ης πενταετίας :* 10/7/2008

(71) *Καταθέτης(ες):* ΠΙΕΤΡΟΥ ΕΛΕΥΘΕΡΙΟΣ
Κων/νου Φρόντζου 10, 45444 ΙΩΑΝΝΙΝΑ
(ΙΩΑΝΝΙΝΩΝ), ΕΛΛΑΔΑ

(30) *Συμβ. Προτεραιότητα(ες):*

(72) *Δημιουργός(οι):* ΠΙΕΤΡΟΥ ΕΛΕΥΘΕΡΙΟΣ

(74) *Πληρεξούσιος:*

(74) *Αντίκλητος:*

(28) *Αριθμός Σχεδίων/Υποδειγμάτων:* 1

(51) *Διεθνής Ταξινόμηση:* 02-07

(54) *Προσδιορισμός Αντικειμένου:* ΑΓΚΡΑΦΑ ΓΙΑ ΖΩΝΗ



(21) *Αρ. Αίτησης Σχ. ή Υπ.:* 20030600122

(15) *Ημερ. Καταχώρησης:* 10/07/2003

(17) *Ημ. Λήξης 1ης πενταετίας :* 10/7/2008

(71) *Καταθέτης(ες):* ΠΙΕΤΡΟΥ ΕΛΕΥΘΕΡΙΟΣ
Κων/νου Φρόντζου 10, 45444 ΙΩΑΝΝΙΝΑ
(ΙΩΑΝΝΙΝΩΝ), ΕΛΛΑΔΑ

(30) *Συμβ. Προτεραιότητα(ες):*

(72) *Δημιουργός(οι):* ΠΙΕΤΡΟΥ ΕΛΕΥΘΕΡΙΟΣ

(74) *Πληρεξούσιος:*

(74) *Αντίκλητος:*

(28) *Αριθμός Σχεδίων/Υποδειγμάτων:* 5

(51) *Διεθνής Ταξινόμηση:* 11-02

(54) *Προσδιορισμός Αντικειμένου:* ΔΙΑΚΟΣΜΗΤΙΚΑ





(21) *Αρ. Αίτησης Σχ. ή Υπ.:* 20030600123

(15) *Ημερ. Καταχώρησης:* 10/07/2003

(17) *Ημ. Λήξης 1ης πενταετίας :* 10/7/2008

(71) *Καταθέτης(ες):* ΠΙΕΤΡΟΥ ΕΛΕΥΘΕΡΙΟΣ
Κων/νου Φρόντζου 10, 45444 ΙΩΑΝΝΙΝΑ
(ΙΩΑΝΝΙΝΩΝ), ΕΛΛΑΔΑ

(30) *Συμβ. Προτεραιότητα(ες):*

(72) *Δημιουργός(οι):* ΠΙΕΤΡΟΥ ΕΛΕΥΘΕΡΙΟΣ

(74) *Πληρεξούσιος:*

(74) *Αντίκλητος:*

(28) *Αριθμός Σχεδίων/Υποδειγμάτων:* 21

(51) *Διεθνής Ταξινόμηση:* 06-07

(54) *Προσδιορισμός Αντικειμένου:* ΚΟΡΝΙΖΕΣ ΚΑΙ ΚΑΘΡΕΠΤΕΣ





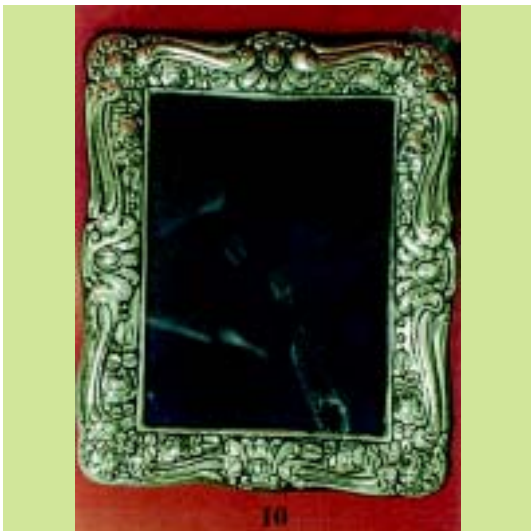
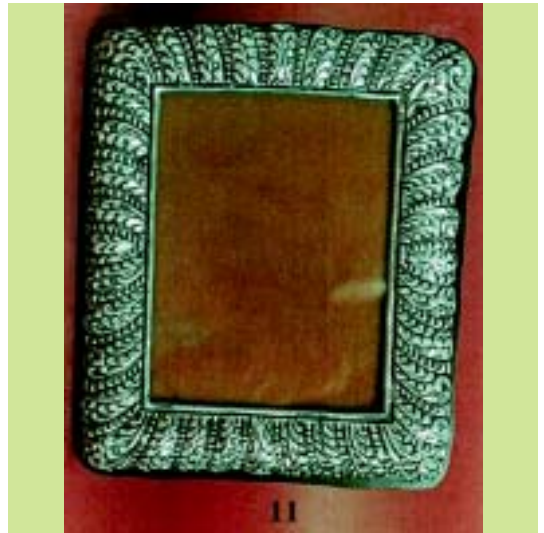

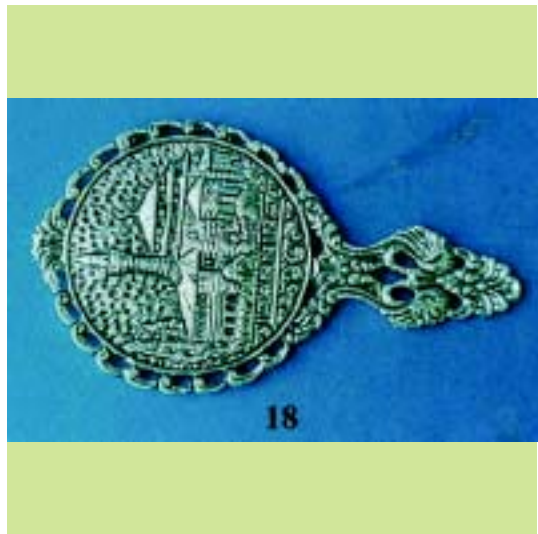



(21) *Αρ. Αίτησης Σχ. ή Υπ.:* 20030600124

(15) *Ημερ. Καταχώρησης:* 10/07/2003

(17) *Ημ. Λήξης 1ης πενταετίας :* 10/7/2008

(71) *Καταθέτης(ες):* ΠΙΕΤΡΟΥ ΕΛΕΥΘΕΡΙΟΣ
Κων/νου Φρόντζου 10, 45444 ΙΩΑΝΝΙΝΑ
(ΙΩΑΝΝΙΝΩΝ), ΕΛΛΑΔΑ

(30) *Συμβ. Προτεραιότητα(ες):*

(72) *Δημιουργός(οι):* ΠΙΕΤΡΟΥ ΕΛΕΥΘΕΡΙΟΣ

(74) *Πληρεξούσιος:*

(74) *Αντίκλητος:*

(28) *Αριθμός Σχεδίων/Υποδειγμάτων:* 1

(51) *Διεθνής Ταξινόμηση:* 07-06

(54) *Προσδιορισμός Αντικειμένου:* ΧΑΡΤΟΠΕΤΣΕΤΟΗΚΗ



(21) *Αρ. Αίτησης Σχ. ή Υπ.:* 20030600125

(15) *Ημερ. Καταχώρησης:* 10/07/2003

(17) *Ημ. Λήξης 1ης πενταετίας :* 10/7/2008

(71) *Καταθέτης(ες):* ΠΙΕΤΡΟΥ ΕΛΕΥΘΕΡΙΟΣ
Κων/νου Φρόντζου 10, 45444 ΙΩΑΝΝΙΝΑ
(ΙΩΑΝΝΙΝΩΝ), ΕΛΛΑΔΑ

(30) *Συμβ. Προτεραιότητα(ες):*

(72) *Δημιουργός(οι):* ΠΙΕΤΡΟΥ ΕΛΕΥΘΕΡΙΟΣ

(74) *Πληρεξούσιος:*

(74) *Αντίκλητος:*

(28) *Αριθμός Σχεδίων/Υποδειγμάτων:* 2

(51) *Διεθνής Ταξινόμηση:* 27-03

(54) *Προσδιορισμός Αντικειμένου:* ΣΤΑΧΤΟΛΟΧΕΙΑ

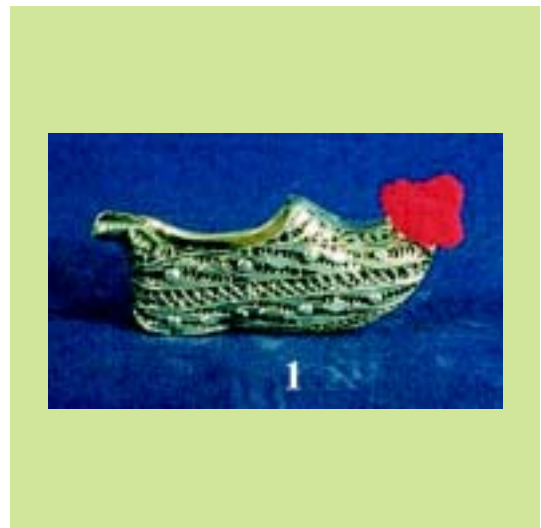



(21) *Αρ. Αίτησης Σχ. ή Υπ.:* 20030600126

(15) *Ημερ. Καταχώρησης:* 15/07/2003

(17) *Ημ. Λήξης 1ης πενταετίας :* 15/7/2008

(71) *Καταθέτης(ες):* ΓΕΝΤΕΚΟΣ ΠΕΡΙΚΛΗ ΓΕΩΡΓΙΟΣ
Ζερβουδάκη 60, 10445 ΑΘΗΝΑ (ΑΤΤΙΚΗΣ),
ΕΛΛΑΔΑ

(30) *Συμβ. Προτεραιότητα(ες):*

(72) *Δημιουργός(οι):* ΓΕΝΤΕΚΟΣ ΠΕΡΙΚΛΗ ΓΕΩΡΓΙΟΣ

(74) *Πληρεξούσιος:*

(74) *Αντίκλητος:*

(28) *Αριθμός Σχεδίων/Υποδειγμάτων:* 1

(51) *Διεθνής Ταξινόμηση:* 25-01

(54) *Προσδιορισμός Αντικειμένου:* ΣΥΓΚΡΑΤΗΤΗΣ ΜΕΤΑΛΛΟΤΥΠΩΝ
ΚΑΙ ΞΥΛΟΤΥΠΩΝ

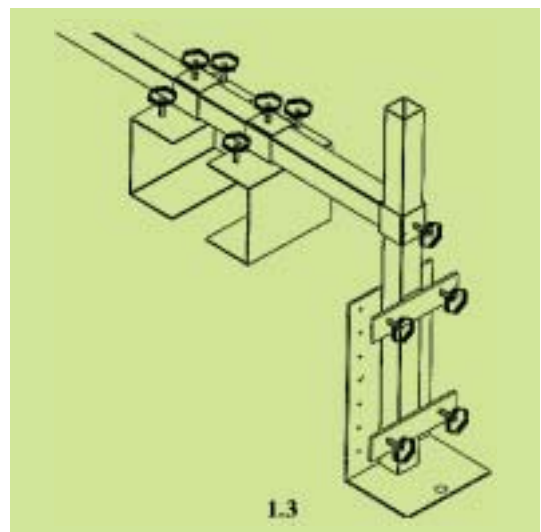
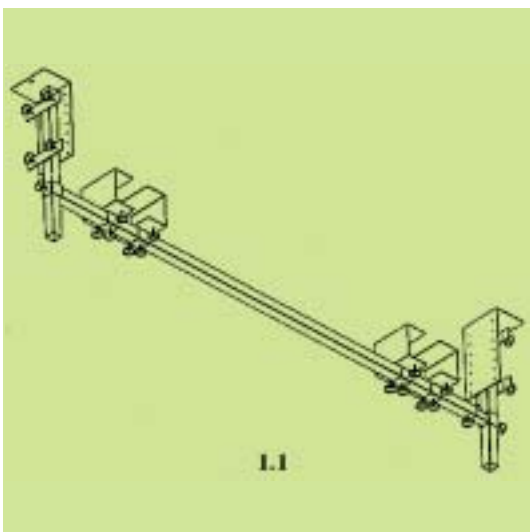
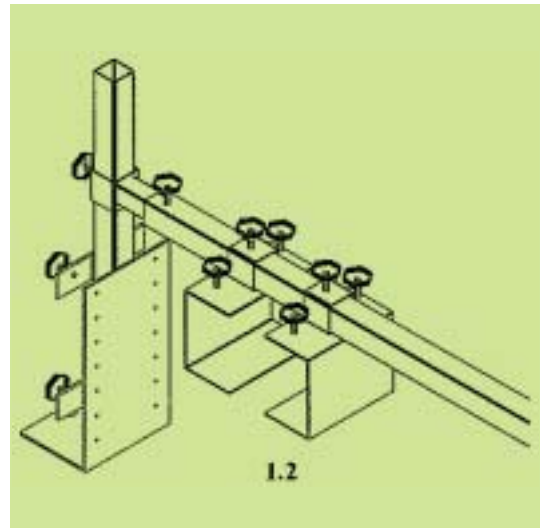

(21) Αρ. Αίτησης Σχ. ή Υπ.: 20030600127

(15) Ημερ.Καταχώρησης: 16/07/2003

(17) Ημ. Λήξης 1ης πενταετίας :16/7/2008

(71) Καταθέτης(ες): 1)ΠΑΠΑΛΕΞΙΟΥ ΧΡΗΣΤΟΥ ΣΟΦΙΑ
Α.Κωνσταντίνου 63, 16346 ΗΛΙΟΥΠΟΛΗ
(ΑΤΤΙΚΗΣ), ΕΛΛΑΔΑ
2)ΓΙΑΝΝΑΚΙΔΗΣ ΔΗΜΗΤΡΙΟΥ ΙΩΑΝΝΗΣ
Α.Κωνσταντίνου 63, 16346 ΗΛΙΟΥΠΟΛΗ
(ΑΤΤΙΚΗΣ), ΕΛΛΑΔΑ

(30) Συμβ. Προτεραιότητα(ες):

(72) Δημιουργός(οι): 1)ΠΑΠΑΛΕΞΙΟΥ ΧΡΗΣΤΟΥ ΣΟΦΙΑ
2)ΓΙΑΝΝΑΚΙΔΗΣ ΔΗΜΗΤΡΙΟΥ ΙΩΑΝΝΗΣ

(74) Πληρεξούσιος:

(74) Αντικλητος: ΓΙΑΝΝΑΚΙΔΗΣ ΙΩΑΝΝΗΣ
Α. Κωνσταντίνου 63,,163 46 ΗΛΙΟΥΠΟΛΗ

(28) Αριθμός Σχεδίων/Υποδειγμάτων: 50

(51) Διεθνής Ταξινόμηση: 11-01

(54) Προσδιορισμός Αντικειμένου: ΚΟΣΜΗΜΑΤΑ ΑΣΗΜΕΝΙΑ -
ΚΟΣΜΗΜΑΤΑ ΧΡΥΣΑ

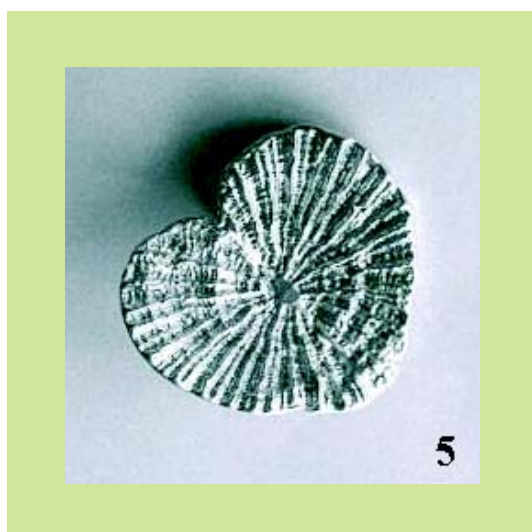
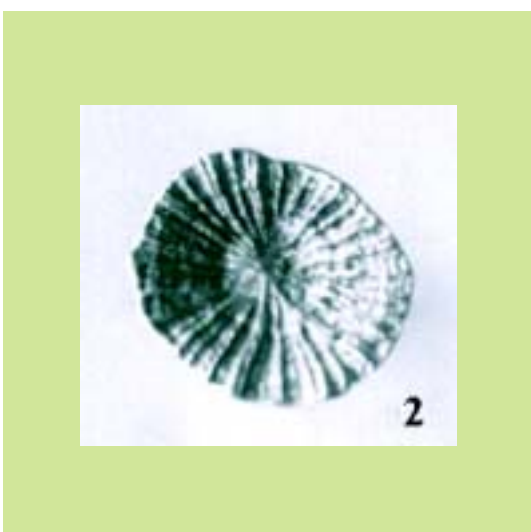



6



9



7

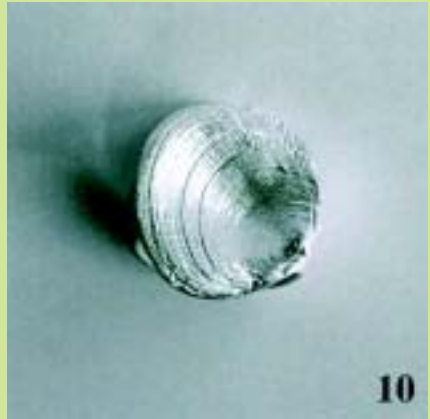

10



8



11



12



15

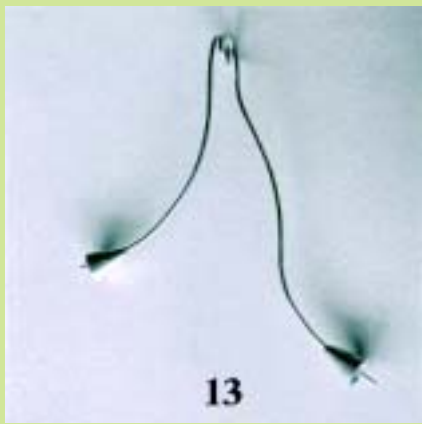

13

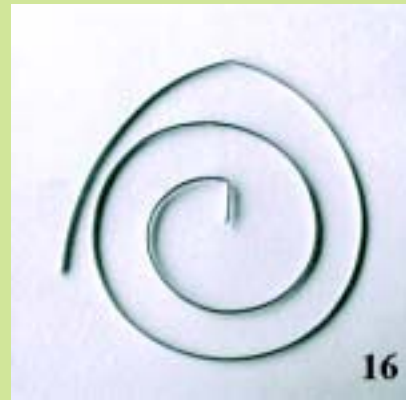

16



14



17



18



21



19



22



20



23



24



27

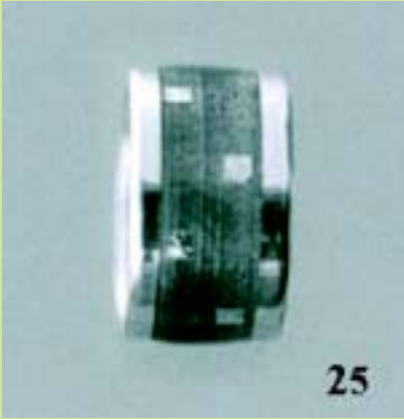

25



28



26



29





36



39



37



40



38



41



42



45



43



46



44



47



48



50



49

(21) Αρ. Αίτησης Σχ. ή Υπ.: 20030600128

(15) Ημερ. Καταχώρησης: 18/07/2003

(17) Ημ. Αήξης 1ης πενταετίας : 18/7/2008

(71) Καταθέτης(ες): ΕΜΠΟΡΟΤΕΧΝΙΚΗ ΕΝΩΣΗ, ΠΡΟΪΟΝΤΑ
ΕΠΙΣΤΡΩΣΗΣ ΕΞΩΤΕΡΙΚΩΝ ΧΩΡΩΝ-
ΔΑΠΕΔΩΝ ΑΝΩΝΥΜΗ ΕΤΑΙΡΕΙΑ
Θερμαϊκού & Ελ. Βουζουλίδη 4, 54352
ΘΕΣΣΑΛΟΝΙΚΗ (ΘΕΣΣΑΛΟΝΙΚΗΣ),
ΕΛΛΑΔΑ

(30) Συμβ. Προτεραιότητα(ες):

(72) Δημιουργός(οι): ΒΟΥΖΟΥΛΙΔΗΣ ΘΕΟΔΩΡΟΣ

(74) Πληρεξούσιος: ΚΟΛΙΑΤΣΗ ΧΡΙΣΤΙΝΑ
Βαλαωρίτου 9β, 10010 ΑΘΗΝΑ

(74) Αντικείμενο:

(28) Αριθμός Σχεδίων/Υποδειγμάτων: 20

(51) Διεθνής Ταξινόμηση: 25-01

(54) Προσδιορισμός Αντικειμένου: ΠΛΑΚΕΣ ΠΕΖΟΔΡΟΜΙΟΥ ΜΕ
ΑΜΜΟΒΟΛΙΣΜΕΝΗ ΕΠΙΦΑΝΕΙΑ

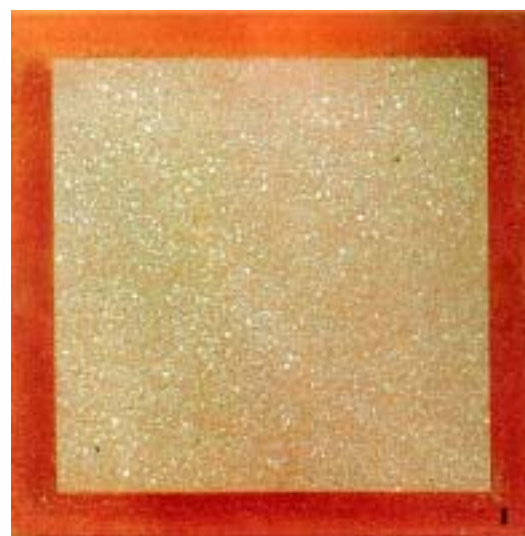

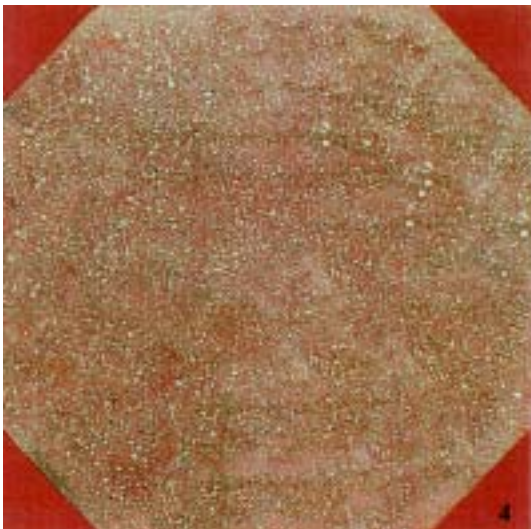

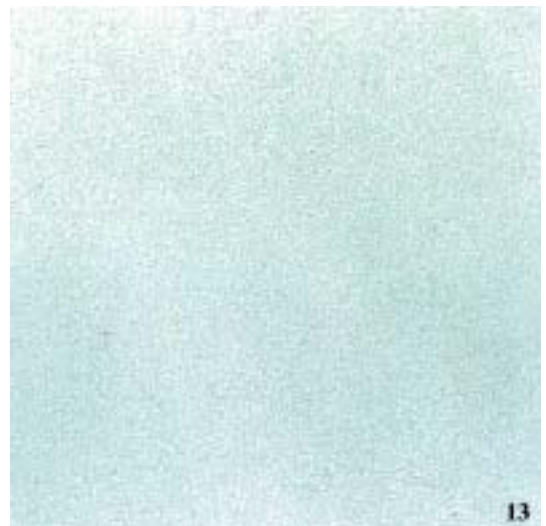
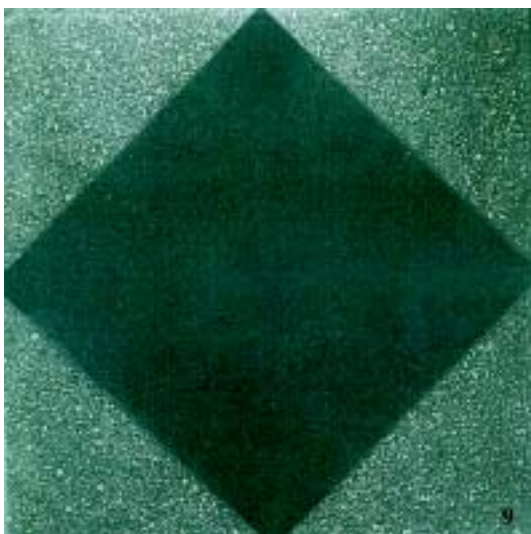

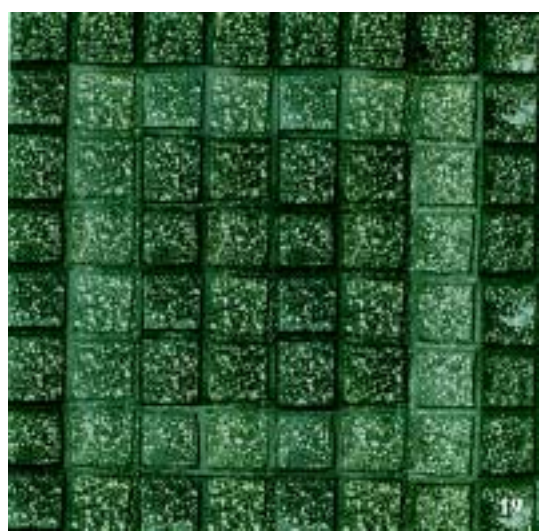
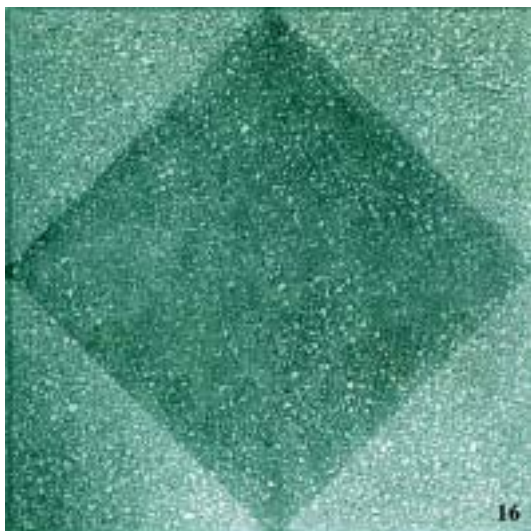
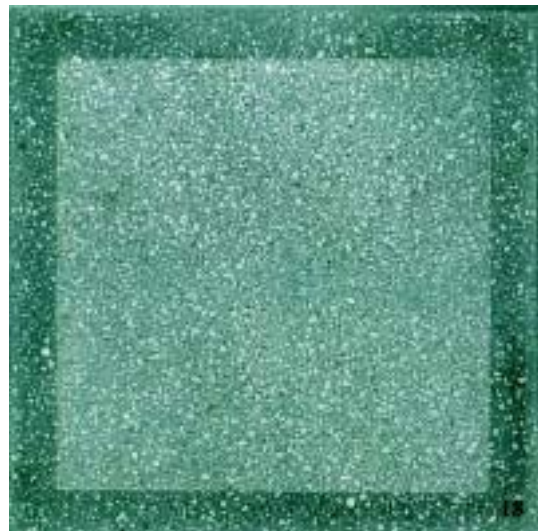

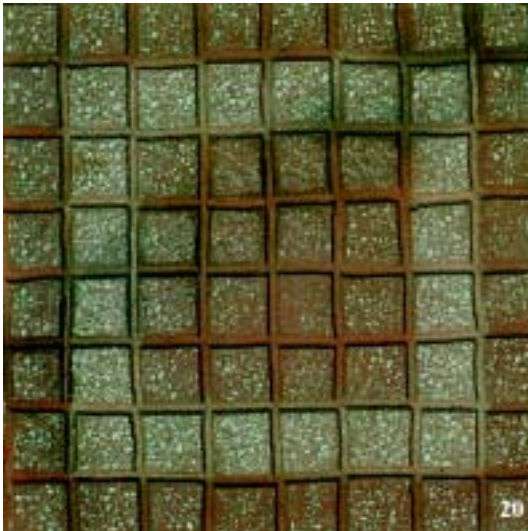

(21) *Αρ. Αίτησης Σχ. ή Υπ.:* 20030600129

(15) *Ημερ. Καταχώρησης:* 18/07/2003

(17) *Ημ. Λήξης 1ης πενταετίας :* 18/7/2008

(71) *Καταθέτης(ες):* ΒΑΣΙΛΕΙΟΥ ΓΕΩΡΓΙΟΣ
ΒΙ.ΠΑ. ΑΥΛΩΝΑ, 19011 ΑΥΛΩΝΑ
(ΑΤΤΙΚΗΣ), ΕΛΛΑΔΑ

(30) *Συμβ. Προτεραιότητα(ες):*

(72) *Δημιουργός(οι):* ΒΑΣΙΛΕΙΟΥ ΓΕΩΡΓΙΟΣ

(74) *Πληρεξούσιος:*

(74) *Αντίκλητος:*

(28) *Αριθμός Σχεδίων/Υποδειγμάτων:* 1

(51) *Διεθνής Ταξινόμηση:* 25-01

(54) *Προσδιορισμός Αντικειμένου:* ΠΡΟΦΙΛ ΑΛΟΥΜΙΝΙΟΥ ΦΟΡΕΑΣ
ΗΛΕΚΤΡΙΚΩΝ ΠΑΡΟΧΩΝ ΕΡΓΑ-
ΣΤΗΡΙΑΚΩΝ ΠΑΓΚΩΝ

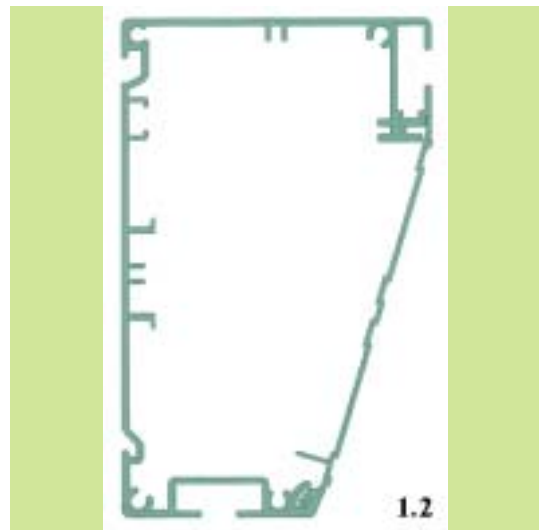

(21) Αρ. Αίτησης Σχ. ή Υπ.: 20030600130

(15) Ημερ. Καταχώρησης: 18/07/2003

(17) Ημ. Λήξης 1ης πενταετίας : 18/7/2008

(71) Καταθέτης(ες): ΒΑΣΙΛΕΙΟΥ ΓΕΩΡΓΙΟΣ
ΒΙ.ΠΑ. ΑΥΛΩΝΑ, 19011 ΑΥΛΩΝΑ
(ΑΤΤΙΚΗΣ), ΕΛΛΑΔΑ

(30) Συμβ. Προτεραιότητα(ες):

(72) Δημιουργός(οι): ΒΑΣΙΛΕΙΟΥ ΓΕΩΡΓΙΟΣ

(74) Πληρεξούσιος:

(74) Αντίκλητος:

(28) Αριθμός Σχεδίων/Υποδειγμάτων: 1

(51) Διεθνής Ταξινόμηση: 25-01

(54) Προσδιορισμός Αντικειμένου: ΠΡΟΦΙΛ ΑΛΟΥΜΙΝΙΟΥ ΚΟΛΩΝΑ
ΣΤΗΡΙΞΗΣ ΑΝΩΔΟΜΗΣ ΕΡΓΑ-
ΣΤΗΡΙΑΚΩΝ ΠΑΓΚΩΝ

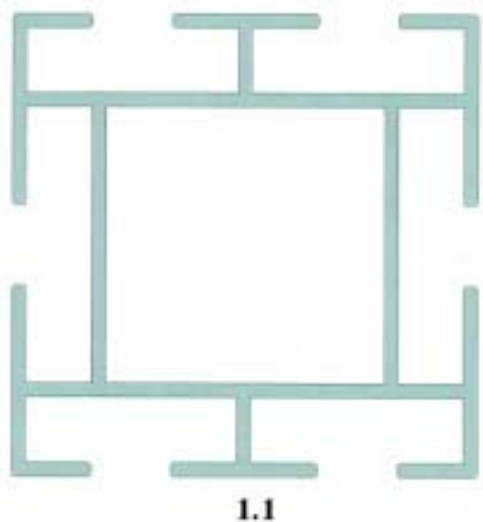
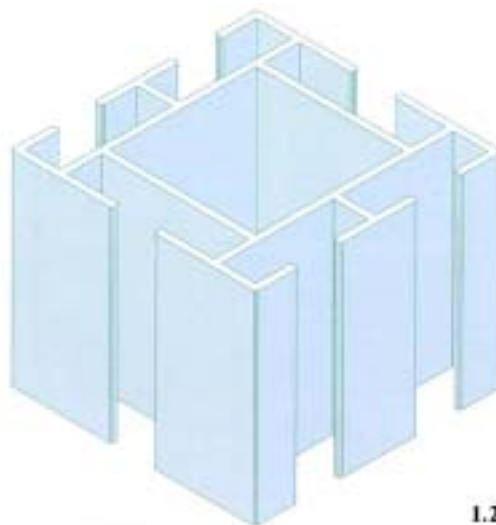

(21) Αρ. Αίτησης Σχ. ή Υπ.: 20030600131

(15) Ημερ. Καταχώρησης: 18/07/2003

(17) Ημ. Λήξης 1ης πενταετίας : 18/7/2008

(71) Καταθέτης(ες): ΙΩΑΝΝΟΥ ΣΤΑΥΡΟΥΛΑ
7ο χλμ. Δράμας - Καβάλας, 66100 ΔΡΑΜΑ
(ΔΡΑΜΑΣ), ΕΛΛΑΔΑ

(30) Συμβ. Προτεραιότητα(ες):

(72) Δημιουργός(οι): ΙΩΑΝΝΟΥ ΣΤΑΥΡΟΥΛΑ

(74) Πληρεξούσιος:

(74) Αντίκλητος:

(28) Αριθμός Σχεδίων/Υποδειγμάτων: 1

(51) Διεθνής Ταξινόμηση: 25-02

(54) Προσδιορισμός Αντικειμένου: ΕΚΚΛΗΣΙΑΚΙ
ΠΡΟΚΑΤΑΣΚΕΥΑΣΜΕΝΟ

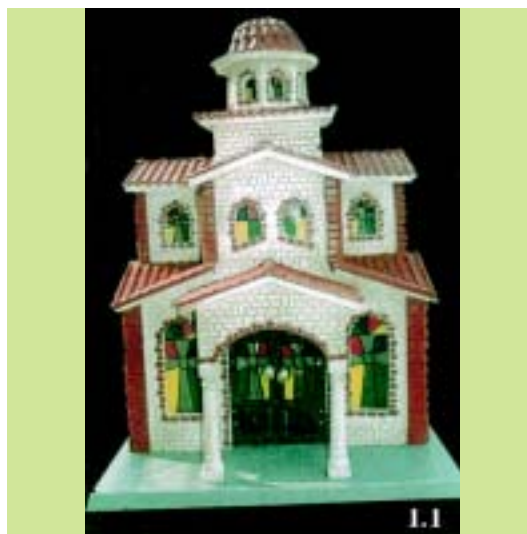



1.2

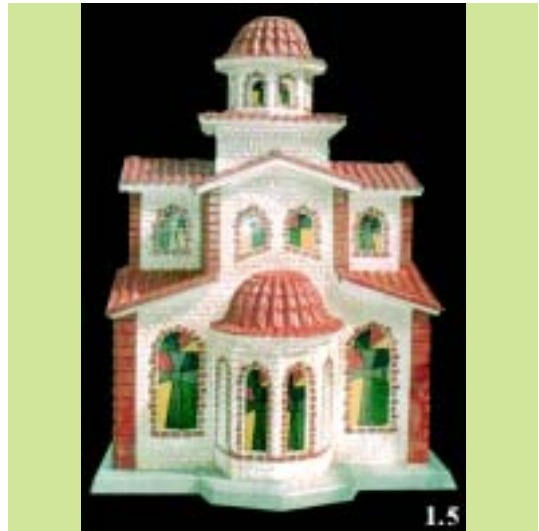

1.5

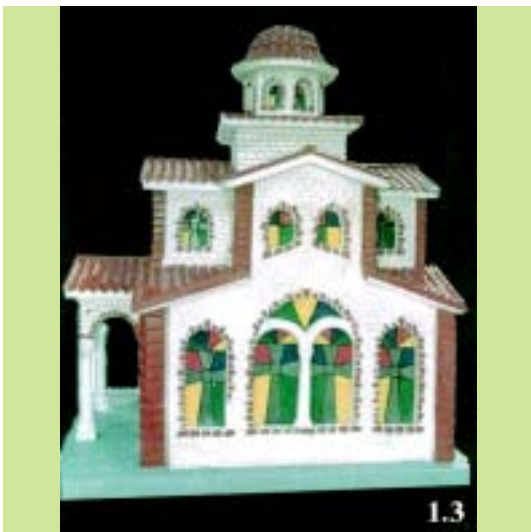

1.3



1.6

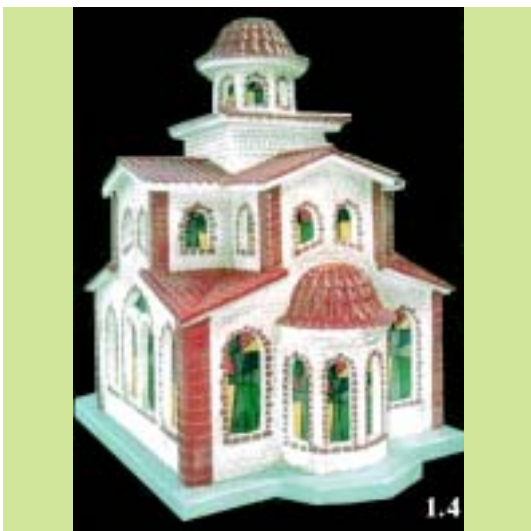

1.4

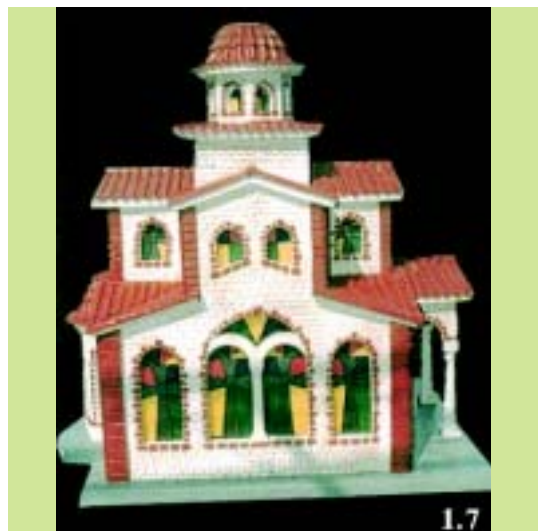

1.7

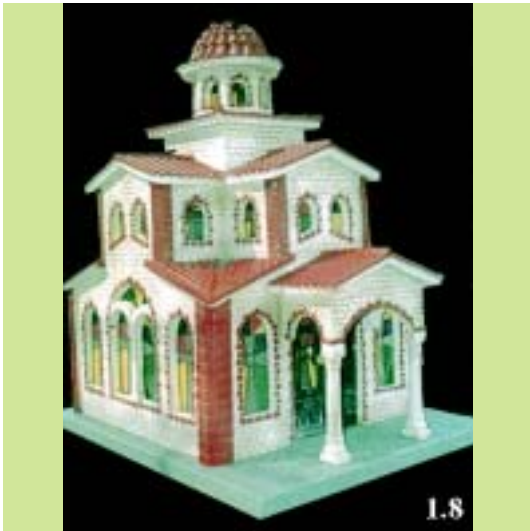

(21) *Αρ. Αίτησης Σχ. ή Υπ.:* 20030600132

(15) *Ημερ. Καταχώρησης:* 21/07/2003

(17) *Ημ. Λήξης 1ης πενταετίας :* 21/7/2008

(71) *Καταθέτης(ες):* ΡΟΥΣΑΛΗΣ ΚΩΝΣΤΑΝΤΙΝΟΣ
Λένορμαν 151, 10442 ΑΘΗΝΑ (ΑΤΤΙΚΗΣ),
ΕΛΛΑΔΑ

(30) *Συμβ. Προτεραιότητα(ες):*

(72) *Δημιουργός(οι):* ΡΟΥΣΑΛΗΣ ΚΩΝΣΤΑΝΤΙΝΟΣ

(74) *Πληρεξούσιος:*

(74) *Αντίκλητος:*

(28) *Αριθμός Σχεδίων/Υποδεγμάτων:* 1

(51) *Διεθνής Ταξινόμηση:* 09-01

(54) *Προσδιορισμός Αντικειμένου:* ΦΙΑΛΗ ΑΠΟ ΓΥΑΛΙ

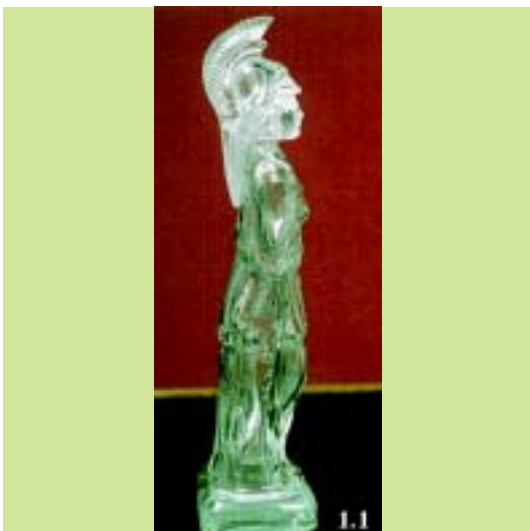



(21) *Αρ. Αίτησης Σχ. ή Υπ.:* 20030600133

(15) *Ημερ. Καταχώρησης:* 24/07/2003

(17) *Ημ. Αήξης 1ης πενταετίας:* 24/7/2008

(71) *Καταθέτης(ες):* ΠΑΛΑΙΟΧΩΡΙΝΟΣ ΙΩΑΝΝΗΣ
ΟΔΟΣ Α7, ΚΤΙΡΙΟ 24, ΟΤ 18, 57022 ΒΙ.ΠΕ.Θ.
(ΘΕΣΣΑΛΟΝΙΚΗΣ), ΕΛΛΑΔΑ

(30) *Συμβ. Προτεραιότητα(ες):*

(72) *Δημιουργός(οι):* ΠΑΛΑΙΟΧΩΡΙΝΟΣ ΙΩΑΝΝΗΣ

(74) *Πληρεξούσιος:*

(74) *Αντίκλητος:*

(28) *Αριθμός Σχεδίων/Υποδειγμάτων:* 50

(51) *Διεθνής Ταξινόμηση:* 11-05

(54) *Προσδιορισμός Αντικειμένου:* ΔΙΑΚΟΣΜΗΤΙΚΕΣ ΠΑΡΑΣΤΑΣΕΙΣ
ΠΛΑΤΕΙΩΝ-ΣΤΥΛΩΝ ΑΠΟ ΓΙΡΛΑ-
ΝΤΕΣ ΑΛΟΥΜΙΝΙΟΥ ΜΕ ΛΑΜΠΕΣ
ΚΑΙ ΣΥΜΠΑΓΗ ΦΩΤΕΙΝΟ ΣΩΛΗ-
ΝΑ ΔΙΑΦΑΝΗ ΚΑΙ ΜΙΝΙ ΛΑΜΠΕΣ

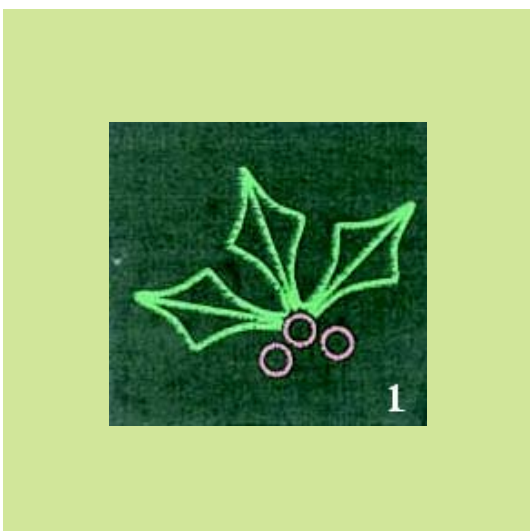
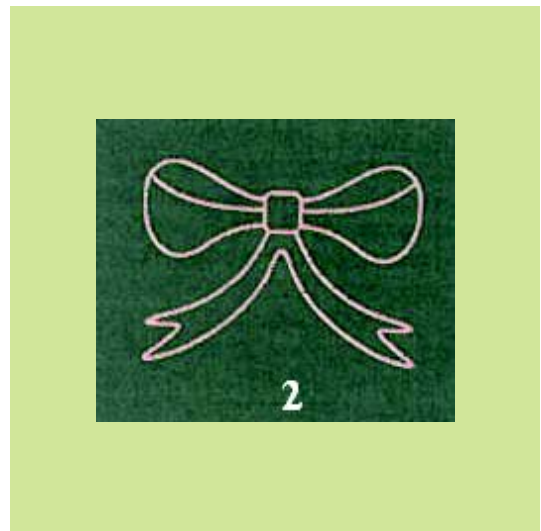

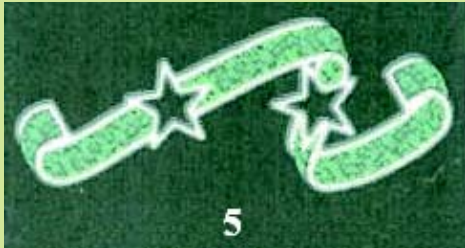
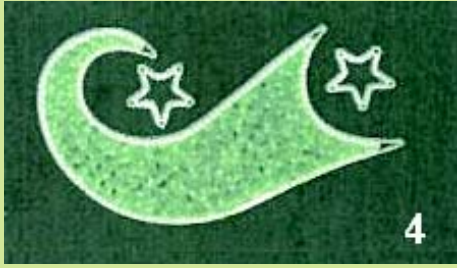



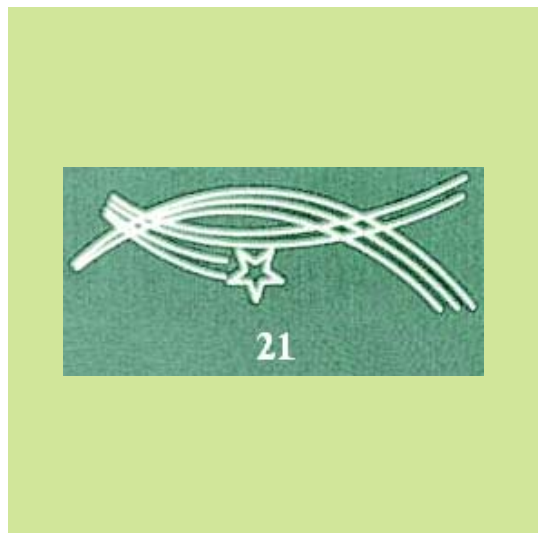



22



25



23



26

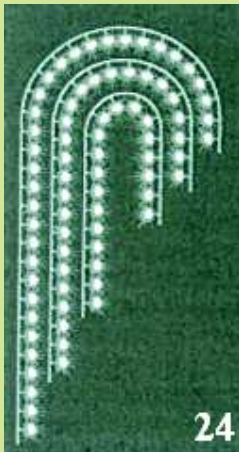

24



27





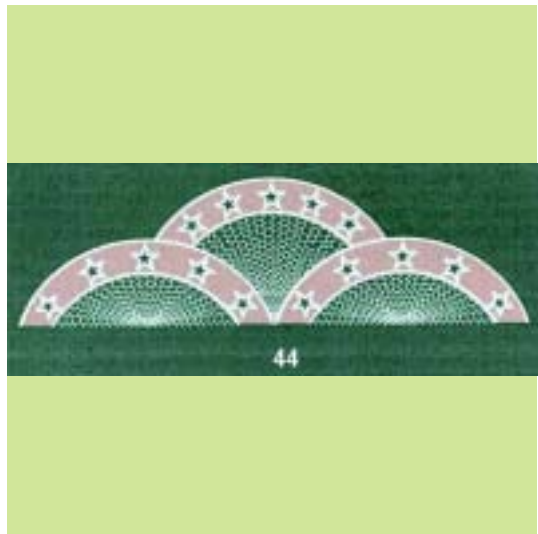
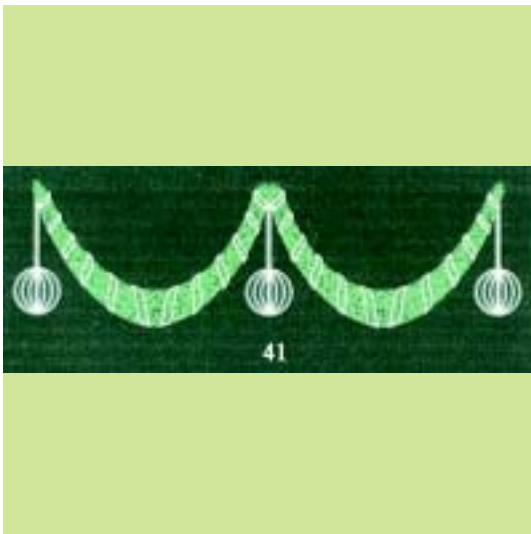
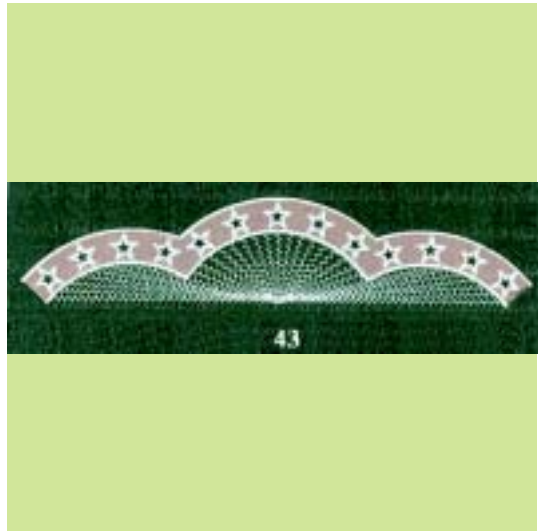
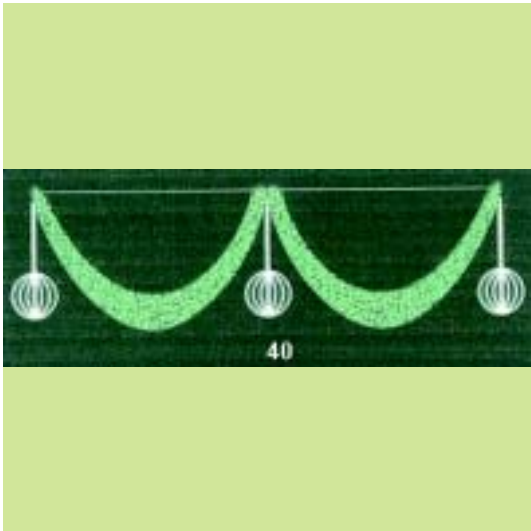

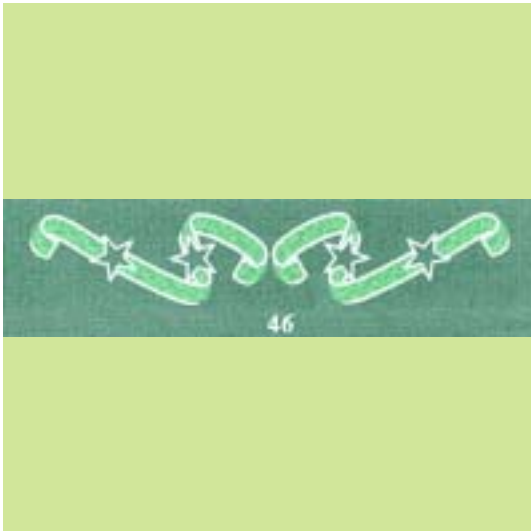

(21) *Αρ. Αίτησης Σχ. ή Υπ.*: 20030600134

(15) *Ημερ. Καταχώρησης*: 25/07/2003

(17) *Ημ. Λήξης 1ης πενταετίας*: 25/7/2008

(71) *Καταθέτης(ες)*: ΛΙΑΡΟΥΤΣΟΣ ΗΛΙΑ ΘΕΟΔΩΡΟΣ
Βασιλέως Παύλου 135, 16673 ΒΟΥΛΑ
(ΑΤΤΙΚΗΣ), ΕΛΛΑΔΑ

(30) *Συμβ. Προτεραιότητα(ες)*:

(72) *Δημιουργός(οι)*: ΛΙΑΡΟΥΤΣΟΣ ΗΛΙΑ ΘΕΟΔΩΡΟΣ

(74) *Πληρεξούσιος*:

(74) *Αντίκλητος*:

(28) *Αριθμός Σχεδίων/Υποδειγμάτων*: 3

(51) *Διεθνής Ταξινόμηση*: 99-00

(54) *Προσδιορισμός Αντικειμένου*: ΟΡΓΑΝΑ ΚΡΥΣΤΑΛΛΙΚΟΥ ΜΑΣΑΖ
ΣΥΜΒΟΥΛΕΥΤΙΚΗΣ



**ΕΥΡΕΤΗΡΙΟ ΑΙΤΗΣΕΩΝ ΣΧΕΔΙΩΝ Ή ΥΠΟΔΕΙΓΜΑΤΩΝ ΣΥΜΦΩΝΑ ΜΕ ΤΗΝ ΑΛΦΑΒΗΤΙΚΗ
ΣΕΙΡΑ ΤΩΝ ΚΑΤΑΘΕΤΩΝ**

ΚΑΤΑΘΕΤΗΣ (71)	ΠΡΟΣΔΙΟΡΙΣΜΟΣ ΑΝΤ/ΜΕΝΟΥ ΣΧ. Ή ΥΠ. (54)	ΚΑΤ/ΡΗΣΗ (15)	ΑΡ. ΑΙΤ. (21)
<i>ΒΑΣΙΛΕΙΟΥ ΓΕΩΡΓΙΟΣ</i>	ΠΡΟΦΙΛ ΑΛΟΥΜΙΝΙΟΥ ΦΟΡΕΑΣ ΗΛΕΚΤΡΙΚΩΝ ΠΑΡΟΧΩΝ ΕΡΓΑΣΤΗΡΙΑΚΩΝ ΠΑΓΚΩΝ	18/07/2003	20030600129
<i>ΒΑΣΙΛΕΙΟΥ ΓΕΩΡΓΙΟΣ</i>	ΠΡΟΦΙΛ ΑΛΟΥΜΙΝΙΟΥ ΚΟΛΩΝΑ ΣΤΗΡΙΞΗΣ ΑΝΩΔΟΜΗΣ ΕΡΓΑΣΤΗΡΙΑΚΩΝ ΠΑΓΚΩΝ	18/07/2003	20030600130
<i>ΓΕΝΤΕΚΟΣ ΓΕΩΡΓΙΟΣ</i>	ΣΥΓΚΡΑΤΗΤΗΣ ΜΕΤΑΛΛΟΤΥΠΩΝ ΚΑΙ ΞΥΛΟΤΥΠΩΝ	15/07/2003	20030600126
<i>ΓΙΑΝΝΑΚΙΔΗΣ ΙΩΑΝΝΗΣ</i>	ΚΟΣΜΗΜΑΤΑ ΑΣΗΜΕΝΙΑ-ΚΟΣΜΗΜΑΤΑ ΧΡΥΣΑ	16/07/2003	20030600127
<i>ΔΗΜΗΤΡΑΚΗΣ ΕΠΑΜΕΙΝΩΝΔΑΣ</i>	ΦΑΝΑΡΙ ΑΠΟ ΛΕΥΚΟΣΙΔΗΡΟ.	01/07/2003	20030600119
<i>ΕΜΠΟΡΟΤΕΧΝΙΚΗ ΕΝΩΣΗ, ΠΡΟΪΟΝΤΑ ΕΠΙΣΤΡΩΣΗΣ ΕΞΩΤΕΡΙΚΩΝ ΧΩΡΩΝ- ΔΑΠΕΔΩΝ ΑΝΩΝΥΜΗ ΕΤΑΙΡΕΙΑ</i>	ΠΛΑΚΕΣ ΠΕΖΟΔΡΟΜΙΟΥ ΜΕ ΑΜΜΟΒΟΛΙΣΜΕΝΗ ΕΠΙΦΑΝΕΙΑ	18/07/2003	20030600128
<i>ΙΩΑΝΝΟΥ ΣΤΑΥΡΟΥΛΑ</i>	ΕΚΚΛΗΣΑΚΙ ΠΡΟΚΑΤΑΣΚΕΥΑΣΜΕΝΟ	18/07/2003	20030600131
<i>ΛΙΑΡΟΥΤΣΟΣ ΘΕΟΔΩΡΟΣ</i>	ΟΡΓΑΝΑ ΚΡΥΣΤΑΛΛΙΚΟΥ ΜΑΣΑΖ ΣΥΜΒΟΥΛΕΥΤΙΚΗΣ	25/07/2003	20030600134
<i>ΠΑΛΑΙΟΧΩΡΙΝΟΣ ΙΩΑΝΝΗΣ</i>	ΔΙΑΚΟΣΜΗΤΙΚΕΣ ΠΑΡΑΣΤΑΣΕΙΣ ΠΛΑΤΕΙΩΝ-ΣΤΥΛΩΝ ΑΠΟ ΓΙΡΛΑΝΤΕΣ ΑΛΟΥΜΙΝΙΟΥ ΜΕ ΛΑΜΠΕΣ ΚΑΙ ΣΥΜΠΑΓΗ ΦΩΤΕΙΝΟ ΣΩΛΗΝΑ ΔΙΑΦΑΝΗ ΚΑΙ ΜΙΝΙ ΛΑΜΠΕΣ	24/07/2003	20030600133
<i>ΠΑΠΑΛΕΞΙΟΥ ΣΟΦΙΑ</i>	ΚΟΣΜΗΜΑΤΑ ΑΣΗΜΕΝΙΑ-ΚΟΣΜΗΜΑΤΑ ΧΡΥΣΑ	16/07/2003	20030600127
<i>ΠΕΤΡΟΥ ΕΛΕΥΘΕΡΙΟΣ</i>	ΘΗΚΗ ΓΙΑ ΑΝΑΠΤΗΡΑ ΚΑΙ ΚΟΣΜΗΜΑΤΟΘΗΚΕΣ	10/07/2003	20030600120
<i>ΠΕΤΡΟΥ ΕΛΕΥΘΕΡΙΟΣ</i>	ΑΓΚΡΑΦΑ ΓΙΑ ΖΩΝΗ	10/07/2003	20030600121
<i>ΠΕΤΡΟΥ ΕΛΕΥΘΕΡΙΟΣ</i>	ΔΙΑΚΟΣΜΗΤΙΚΑ	10/07/2003	20030600122
<i>ΠΕΤΡΟΥ ΕΛΕΥΘΕΡΙΟΣ</i>	ΚΟΡΝΙΖΕΣ ΚΑΙ ΚΑΘΡΕΠΤΕΣ	10/07/2003	20030600123
<i>ΠΕΤΡΟΥ ΕΛΕΥΘΕΡΙΟΣ</i>	ΧΑΡΤΟΠΕΤΣΕΤΟΘΗΚΗ	10/07/2003	20030600124
<i>ΠΕΤΡΟΥ ΕΛΕΥΘΕΡΙΟΣ</i>	ΣΤΑΧΤΟΔΟΧΕΙΑ	10/07/2003	20030600125
<i>ΡΟΥΣΑΛΗΣ ΚΩΝΣΤΑΝΤΙΝΟΣ</i>	ΦΙΑΛΗ ΑΠΟ ΓΥΑΛΙ	21/07/2003	20030600132

Μ Ε Ρ Ο Σ Β '
ΚΑΤΑΧΩΡΗΜΕΝΑ ΠΙΣΤΟΠΟΙΗΤΙΚΑ ΣΧΕΔΙΩΝ ΚΑΙ ΥΠΟΔΕΙΓΜΑΤΩΝ

ΧΟΡΗΓΗΣΕΙΣ ΠΙΣΤΟΠΟΙΗΤΙΚΩΝ ΚΑΤΑΧΩΡΗΣΗΣ ΣΧΕΔΙΩΝ ΚΑΙ ΥΠΟΔΕΙΓΜΑΤΩΝ

- (11) Αρ. Πιστοπ. Καταχώρησης Σχ. ή Υπ.:6001727**
(21) Αριθμός Αίτησης Σχ. ή Υπ.: 20030600111
(15) Ημερομηνία Καταχώρησης: 03/06/2003
(47) Ημερομηνία Χορήγησης: 04/12/2003
(73) Δικαιούχος (οι): ΚΟΣΜΗΜΑΤΟΠΟΙΑ ΖΟΛΩΤΑΣ Α.Ε.
Καλλιρόης 26,117 43 ΑΘΗΝΑ, ΕΛΛΑΔΑ
(54) Προσδιορισμός Αντικειμένου: ΧΡΥΣΑ ΚΑΙ ΑΡΓΥΡΑ ΚΟΣΜΗΜΑΤΑ

Περισσότερα στοιχεία στην πρώτη δημοσίευση: ΕΔΒΙ (Τεύχος Β') Σεπτέμβριος 2003

- (11) Αρ. Πιστοπ. Καταχώρησης Σχ. ή Υπ.:6001728**
(21) Αριθμός Αίτησης Σχ. ή Υπ.: 20030600112
(15) Ημερομηνία Καταχώρησης: 13/06/2003
(47) Ημερομηνία Χορήγησης: 04/12/2003
(73) Δικαιούχος (οι): ΠΡΟΒΑΤΑΣ ΑΔΑΜ
Οδός Ξάνθου 31Α,15451 ΝΕΟ ΨΥΧΙΚΟ (ΑΤΤΙΚΗΣ),
ΕΛΛΑΔΑ
(54) Προσδιορισμός Αντικειμένου: ΔΟΧΕΙΟ ΜΟΛΥΣΜΑΤΙΚΩΝ ΥΛΙΚΩΝ ΜΕ ΕΝΙΣΧΥΜΕΝΗ ΒΑΣΗ

Περισσότερα στοιχεία στην πρώτη δημοσίευση: ΕΔΒΙ (Τεύχος Β') Σεπτέμβριος 2003

- (11) Αρ. Πιστοπ. Καταχώρησης Σχ. ή Υπ.:6001729**
(21) Αριθμός Αίτησης Σχ. ή Υπ.: 20030600113
(15) Ημερομηνία Καταχώρησης: 13/06/2003
(47) Ημερομηνία Χορήγησης: 04/12/2003
(73) Δικαιούχος (οι): ΔΗΜΟΥΛΑΣ ΔΗΜΗΤΡΙΟΣ
Ανδρούτσου 22,59100 ΒΕΡΟΙΑ (ΗΜΑΘΙΑΣ), ΕΛΛΑΔΑ
(54) Προσδιορισμός Αντικειμένου: ΚΛΑΣΕΡ-ΑΡΧΕΙΟΘΗΚΗ

Περισσότερα στοιχεία στην πρώτη δημοσίευση: ΕΔΒΙ (Τεύχος Β') Σεπτέμβριος 2003

- (11) Αρ. Πιστοπ. Καταχώρησης Σχ. ή Υπ.:6001730**
(21) Αριθμός Αίτησης Σχ. ή Υπ.: 20030600114
(15) Ημερομηνία Καταχώρησης: 19/06/2003
(47) Ημερομηνία Χορήγησης: 04/12/2003
(73) Δικαιούχος (οι): REHAU AG + CO
ΑΓΝΩΣΤΗ,95111 Rheniumhaus Rehau, ΓΕΡΜΑΝΙΑ
(54) Προσδιορισμός Αντικειμένου: ΠΑΡΑΘΥΡΟ

Περισσότερα στοιχεία στην πρώτη δημοσίευση: ΕΔΒΙ (Τεύχος Β') Σεπτέμβριος 2003

- (11) Αρ. Πιστοπ. Καταχώρησης Σχ. ή Υπ.:6001731**
(21) Αριθμός Αίτησης Σχ. ή Υπ.: 20030600115
(15) Ημερομηνία Καταχώρησης: 19/06/2003
(47) Ημερομηνία Χορήγησης: 04/12/2003
(73) Δικαιούχος (οι): ΖΑΦΕΙΡΑΚΗ ΟΛΓΑ
Ιθάκης 28,16561 ΓΛΥΦΑΔΑ (ΑΤΤΙΚΗΣ), ΕΛΛΑΔΑ
(54) Προσδιορισμός Αντικειμένου: ΣΥΡΜΑΤΙΝΟ ΔΙΑΚΟΣΜΗΤΙΚΟ ΔΕΣΙΜΟ ΓΙΑ ΜΠΟΜΠΟΝΙΕΡΕΣ

Περισσότερα στοιχεία στην πρώτη δημοσίευση: ΕΔΒΙ (Τεύχος Β') Σεπτέμβριος 2003

(11) Αρ. Πιστοπ. Καταχώρησης Σχ. ή Υπ.:6001732

(21) Αριθμός Αίτησης Σχ. ή Υπ.: 20030600116

(15) Ημερομηνία Καταχώρησης: 24/06/2003

(47) Ημερομηνία Χορήγησης: 04/12/2003

(73) Δικαιούχος (οι): ΑΝΤΩΝΑΚΗΣ ΡΗΓΑΣ

Αρκαδίου 214,74100 ΡΕΘΥΜΝΟ (ΡΕΘΥΜΝΗΣ), ΕΛΛΑΔΑ

(54) Προσδιορισμός Αντικειμένου: ΗΧΕΙΟ ΜΕ ΜΟΡΦΗ ΜΟΥΣΙΚΟΥ ΟΡΓΑΝΟΥ

Περισσότερα στοιχεία στην πρώτη δημοσίευση: ΕΔΒΙ (Τεύχος Β') Σεπτέμβριος 2003

(11) Αρ. Πιστοπ. Καταχώρησης Σχ. ή Υπ.:6001733

(21) Αριθμός Αίτησης Σχ. ή Υπ.: 20030600117

(15) Ημερομηνία Καταχώρησης: 26/06/2003

(47) Ημερομηνία Χορήγησης: 04/12/2003

(73) Δικαιούχος (οι): ΠΑΝΤΕΛΟΣ ΠΑΝΤΕΛΗ ΑΡΙΣΤΕΙΔΗΣ

2ο χλμ Κιμμερίων Πηγαδίων Ξάνθης,671 00 ΞΑΝΘΗ,

ΕΛΛΑΔΑ

(54) Προσδιορισμός Αντικειμένου: ΔΙΑΤΟΜΕΣ ΑΛΟΥΜΙΝΙΟΥ ΠΟΥ ΣΥΝΑΡΜΟΖΟΝΤΑΙ ΣΕ ΣΥΣΤΗΜΑ, ΤΟ ΟΠΟΙΟ ΠΡΟΣΑΡΜΟΖΕΤΑΙ ΣΕ ΠΟΡΤΕΣ ΑΛΟΥΜΙΝΙΟΥ.

Περισσότερα στοιχεία στην πρώτη δημοσίευση: ΕΔΒΙ (Τεύχος Β') Σεπτέμβριος 2003

(11) Αρ. Πιστοπ. Καταχώρησης Σχ. ή Υπ.:6001734

(21) Αριθμός Αίτησης Σχ. ή Υπ.: 20030600118

(15) Ημερομηνία Καταχώρησης: 26/06/2003

(47) Ημερομηνία Χορήγησης: 04/12/2003

(73) Δικαιούχος (οι): ΜΥΛΩΝΑΣ ΑΛΕΞΑΝΔΡΟΥ ΓΕΩΡΓΙΟΣ

Πλατεία Δημοκρατίας 1,54629 ΘΕΣΣΑΛΟΝΙΚΗ

(ΘΕΣΣΑΛΟΝΙΚΗΣ), ΕΛΛΑΔΑ

(54) Προσδιορισμός Αντικειμένου: ΔΙΑΤΟΜΕΣ ΑΛΟΥΜΙΝΙΟΥ ΠΟΥ ΣΥΝΘΕΤΟΥΝ ΠΛΑΙΣΙΟ ΟΡΙΖΟΝΤΙΩΝ ΚΑΙ ΚΑΘΕΤΩΝ ΣΤΟΙΧΕΙΩΝ ΑΛΟΥΜΙΝΙΟΥ ΣΤΟΝ ΥΑΛΟΠΙΝΑΚΑ

Περισσότερα στοιχεία στην πρώτη δημοσίευση: ΕΔΒΙ (Τεύχος Β') Σεπτέμβριος 2003

ΕΥΡΕΤΗΡΙΟ ΕΚΔΟΘΕΝΤΩΝ Σχ. ή Υπ. ΣΥΜΦΩΝΑ ΜΕ ΤΗΝ ΑΛΦΑΒΗΤΙΚΗ ΣΕΙΡΑ ΤΩΝ ΔΙΚΑΙΟΥΧΩΝ

ΔΙΚΑΙΟΥΧΟΣ (73)	ΠΡΟΣΔΙΟΡΙΣΜΟΣ ΑΝΤ/ΜΕΝΟΥ ΣΧ. Ή ΥΠ. (54)	ΚΑΤ/ΡΗΣΗ (15)	ΑΡ. ΠΙΣΤ. (11)
<i>REHAU AG + CO</i>	ΠΑΡΑΘΥΡΟ	19/06/2003	6001730
<i>ΑΝΤΩΝΑΚΗΣ ΡΗΓΑΣ</i>	ΗΧΕΙΟ ΜΕ ΜΟΡΦΗ ΜΟΥΣΙΚΟΥ ΟΡΓΑΝΟΥ	24/06/2003	6001732
<i>ΔΗΜΟΥΛΑΣ ΔΗΜΗΤΡΙΟΣ</i>	ΚΛΑΣΕΡ-ΑΡΧΕΙΟΘΗΚΗ	13/06/2003	6001729
<i>ΖΑΦΕΙΡΑΚΗ ΟΛΓΑ</i>	ΣΥΡΜΑΤΙΝΟ ΔΙΑΚΟΣΜΗΤΙΚΟ ΔΕΣΙΜΟ ΓΙΑ ΜΠΟΜΠΟΝΙΕΡΕΣ	19/06/2003	6001731
<i>ΚΟΣΜΗΜΑΤΟΠΟΙΑ ΖΟΛΩΤΑΣ Α.Ε.</i>	ΧΡΥΣΑ ΚΑΙ ΑΡΓΥΡΑ ΚΟΣΜΗΜΑΤΑ	03/06/2003	6001727
<i>ΜΥΛΩΝΑΣ ΓΕΩΡΓΙΟΣ</i>	ΔΙΑΤΟΜΕΣ ΑΛΟΥΜΙΝΙΟΥ ΠΟΥ ΣΥΝΘΕΤΟΥΝ ΠΛΑΙΣΙΟ ΟΡΙΖΟΝΤΙΩΝ ΚΑΙ ΚΑΘΕΤΩΝ ΣΤΟΙΧΕΙΩΝ ΑΛΟΥΜΙΝΙΟΥ ΣΤΟΝ ΥΑΛΟΠΙΝΑΚΑ	26/06/2003	6001734
<i>ΠΑΝΤΕΛΟΣ ΑΡΙΣΤΕΙΔΗΣ</i>	ΔΙΑΤΟΜΕΣ ΑΛΟΥΜΙΝΙΟΥ ΠΟΥ ΣΥΝΑΡΜΟΖΟΝΤΑΙ ΣΕ ΣΥΣΤΗΜΑ, ΤΟ ΟΠΟΙΟ ΠΡΟΣΑΡΜΟΖΕΤΑΙ ΣΕ ΠΟΡΤΕΣ ΑΛΟΥΜΙΝΙΟΥ.	26/06/2003	6001733
<i>ΠΡΟΒΑΤΑΣ ΑΛΙΑΜ</i>	ΔΟΧΕΙΟ ΜΟΛΥΣΜΑΤΙΚΩΝ ΥΛΙΚΩΝ ΜΕ ΕΝΙΣΧΥΜΕΝΗ ΒΑΣΗ	13/06/2003	6001728

Μ Ε Ρ Ο Σ Γ '
ΑΝΑΝΕΩΣΕΙΣ

ΑΝΑΝΕΩΣΕΙΣ ΚΑΤΑΧΩΡΗΜΕΝΩΝ ΣΧΕΔΙΩΝ Ή ΥΠΟΔΕΙΓΜΑΤΩΝ

(11) **6000210**
(73) COLGATE-PALMOLIVE COMPANY , 300 Park Avenue, New York, 10022-7499 NEW YORK (US) .
(17) 13-5-2008 (2η 5ετία)

(11) **6000211**
(73) COLGATE-PALMOLIVE COMPANY , 300 Park Avenue, New York, 10022-7499 NEW YORK (US) .
(17) 13-5-2008 (2η 5ετία)

(11) **6000212**
(73) COLGATE-PALMOLIVE COMPANY , 300 Park Avenue, New York, 10022-7499 NEW YORK (US) .
(17) 13-5-2008 (2η 5ετία)

(11) **6000341**
(73) ΜΗΝΑΣ ΓΕΩΡΓΙΟΣ & ΣΙΑ Ο.Ε. , ΝΕΑ ΤΙΡΥΝΘΑ ΝΑΥΠΛΙΟΥ, 211 00 ΑΡΓΟΛΙΔΑ (GR) .
(17) 4-11-2008 (2η 5ετία)

(11) **6000368**
(73) APPLIED RESEARCH SYSTEMS ARS HOLDING N.V. , 14 John B. Gorsiraweg, P.O.Box 3889, 99999 CURACAO (AN) .
(17) 13-11-2008 (2η 5ετία)

(11) **6000370**
(73) ΦΑΣΜΑ ΔΙΑΦΗΜΙΣΤΙΚΗ ΤΕΧΝΙΚΗ & ΕΜΠΟΡΙΚΗ ΑΝΩΝΥΜΗ ΕΤΑΙΡΕΙΑ , Εμπεδοκλέους 99, 162 32 ΑΘΗΝΑ (GR) .
(17) 19-11-2008 (2η 5ετία)

(11) **6000373**
(73) FOLLI FOLLIE ABEE , Υμηττού 221-223, 116 32 ΑΘΗΝΑ (GR) .
(17) 27-11-2008 (2η 5ετία)

(11) **6000378**
(73) THE OHIO ART COMPANY , One Toy Street, BRYAN, 43506 OHIO (US) .
(17) 2-12-2008 (2η 5ετία)

(11) **6000379**
(73) THE OHIO ART COMPANY , Ohio One Toy Street, BRYAN, 43506 OHIO (US) .
(17) 4-12-2008 (2η 5ετία)

(11) **6000380**
(73) ΛΟΥΒΡΟΣ ΣΠΥΡΙΔΩΝΟΣ ΝΙΚΟΛΑΟΣ , ΣΤΑΥΡΟΣ ΚΕΡΚΥΡΑΣ, 491 00 ΚΕΡΚΥΡΑ (GR) .
(17) 4-12-2008 (2η 5ετία)

(11) **6000385**
(73) ΑΠΟΚΟΤΟΣ ΑΘΑΝΑΣΙΟΥ ΒΑΣΙΛΕΙΟΣ , Ιωνίας 86, ΝΙΚΑΙΑ, 184 50 ΠΕΙΡΑΙΑΣ (GR) .
(17) 17-12-2008 (2η 5ετία)

(11) **6000572**
(73) MARS INCORPORATED , 6885 Elm Street, MCLEAN, 22101-3883 VIRGINIA (US) .
(17) 13-8-2009 (2η 5ετία)

(11) **6000619**
(73) ΖΩΗ ΘΕΟΧΑΡΗ ΕΙΡΗΝΗ, Παντοκράτορος 26, 136 74 ΑΧΑΡΝΕΣ-ΑΘΗΝΑ (GR) .
(17) 26-10-2014 (3η 5ετία)

-
- (11) **6000725**
- (73) ΜΑΡΜΑΡΑ ΜΑΚΕΔΟΝΙΑΣ ΑΦΟΙ ΠΑΠΑΘΥΜΙΟΠΟΥΛΟΙ , ΤΡΙΓΩΝΙΚΟ ΚΟΖΑΝΗΣ, 505 00 ΚΟΖΑΝΗ (GR) .
ΠΑΠΑΘΥΜΙΟΠΟΥΛΟΣ ΙΩΑΝΝΗΣ , ΤΡΙΓΩΝΙΚΟ ΚΟΖΑΝΗΣ, 505 00 ΚΟΖΑΝΗ (GR) .
- (17) 18-11-2008 (2η 5ετία)

ΜΕΡΟΣ Δ'
ΜΕΤΑΒΟΛΕΣ

ΠΙΣΤΟΠΟΙΗΤΙΚΑ ΚΑΤΑΧΩΡΗΣΗΣ ΣΧΕΔΙΩΝ Ή ΥΠΟΔΕΙΓΜΑΤΩΝ

ΑΡ. ΣΧ.Ή ΥΠΟΔ.	ΑΛΛΑΓΗ ΔΙΕΥΘΥΝΣΗΣ
6000619	Η κ. Ειρήνη Ζώη δικαιούχος του υπ' αριθμ. 6000619 πιστοποιητικού καταχώρησης σχεδίου ή υποδείγματος άλλαξε την διεύθυνσή της από : Αγ. Σοφίας 121, 104 44 Αθίνα σε : Παντοκράτορος 26, 136 71 Αχαρνές.

Μ Ε Ρ Ο Σ Ε '
ΛΗΞΗ ΠΡΟΣΤΑΣΙΑΣ

ΛΗΞΗ ΠΡΟΣΤΑΣΙΑΣ ΚΑΤΑΧΩΡΗΜΕΝΩΝ ΣΧΕΔΙΩΝ Ή ΥΠΟΔΕΙΓΜΑΤΩΝ

(11) **6000220**

(73) ΚΟΝΤΟΓΕΩΡΓΟΣ ΔΗΜΗΤΡΙΟΥ ΝΙΚΟΛΑΟΣ , Αγ. Σοφίας 12, ΑΡΤΑ, 471 00 ΗΠΕΙΡΟΣ (GR) .

(11) **6000223**

(73) ROTHBURY N.V. , Kaya Roi Katochi 97, 99999 WILLEMSTAD, CURACAO (AN) .

(11) **6000227**

(73) ΚΑΝΑΚΗ ΜΑΡΙΝΟΥ ΕΛΕΝΗ , Λ. Ιωνίας 253, ΠΑΤΗΣΙΑ, 111 43 ΑΘΗΝΑ (GR) .

(11) **6000228**

(73) KLEAN AS , Rudsletta 58, N-1350 RUD (NO) .

(11) **6000232**

(73) ΣΚΟΥΦΑΚΗΣ ΧΡΗΣΤΟΥ ΙΩΑΝΝΗΣ , Σκαλκώτα & Θεοτοκόπουλου, ΑΝΩ ΛΙΟΣΙΑ, 144 41 ΑΤΤΙΚΗ (GR) .

(11) **6000233**

(73) ΑΦΟΙ Ν. ΜΕΡΜΗΓΚΑ Ο.Ε. , Αθ. Διάκου 107, ΑΡΓΥΡΟΥΠΟΛΗ, 164 51 ΑΤΤΙΚΗ (GR) .

(11) **6000234**

(73) LES PROMOTIONS ATLANTIQUES INC. , 770 Guimond, J4G 1V6 LONGUEUIL (QUEBEC) (CA) .

(11) **6000235**

(73) ROWENTA WERKE GMBH , Waldstrasse 232, 63071 OFFENBACH/ MAIN (DE) .

(11) **6000238**

(73) THE SINGER COMPANY N.V. , Kaya W.F.G. (Jombi) Mensing 14, 99999 CURACAO (NL) .

(11) **6000243**

(73) COBEL ΑΝΩΝΥΜΗ ΒΙΟΤΕΧΝΙΚΗ ΚΑΙ ΕΜΠΟΡΙΚΗ ΕΤΑΙΡΕΙΑ ΚΟΜΠΕΛ ΑΒΕΕ , ΣΟΡΩΝΗ ΡΟΔΟΥ, 851 06 ΡΟΔΟΣ (GR) .

ΜΕΡΟΣ ΣΤ'
ΑΚΥΡΩΣΕΙΣ

ΟΥΔΕΜΙΑ

ΣΥΝΔΡΟΜΕΣ ΓΙΑ ΤΟ ΕΔΒΙ

— Τέλος αγοράς του Ειδικού Δελτίου Βιομηχανικής Ιδιοκτησίας ανά τεύχος.....	EYPΩ	4.00
— Συνδρομές εσωτερικού (για ένα έτος)	EYPΩ	44.00
— Συνδρομές εξωτερικού (για ένα έτος)	EYPΩ	88.00

(άρθρο 4, παρ. 3, ν. 1733/1987)

ΣΗΜΕΙΩΣΗ: Σε περίπτωση ετήσιας συνδρομής και στα δύο τεύχη Α' και Β' του Ειδικού Δελτίου Βιομηχανικής Ιδιοκτησίας, παρέχεται έκπτωση 25% επί του συνόλου των οφειλόμενων τελών.

Κάθε ενδιαφερόμενος μπορεί να προμηθεύεται το ΕΔΒΙ ή να ζητήσει να γίνει συνδρομητής από τον:

Οργανισμό Βιομηχανικής Ιδιοκτησίας (ΟΒΙ)
Παντανάσσης 5
151 25 Παράδεισος Αμαρουσίου
τηλ.: 2106828231

SUBSCRIPTIONS FOR THE INDUSTRIAL PROPERTY BULLETIN

— Purchase fee per issue.....	EURO	4.00
— Subscription: domestic (one year)	EURO	44.00
— Subscription: foreign (one year)	EURO	88.00

(art. 4, par. 3, law 1733/1987)

NOTE: Subscribers to both volumes A and B of the Industrial Property Bulletin on an annual basis are entitled to a 25% discount on the total amount of annual subscription.

For bulletin purchasing or subscription information, please contact:

5 Pandanassis Str.
151 25 Paradissos Amarousiou
Athens - Greece
tel.: (0030210) 6828231